

**SK-DRG**

**Slovak  
Diagnosis  
Related  
Groups**

**System 2019**

**Definičná príručka  
Zväzok 4  
(DRG Q01Z-Z66Z)**

© 2018 by Úrad pre dohľad nad zdravotnou starostlivosťou - Centrum pre klasifikačný systém a Institut für das Entgeltsystem im Krankenhaus GmbH (InEK), Siegburg, Nemecko

Všetky práva vyhradené.

Definičné príručky pre SK-DRG systém sú chránené podľa autorského zákona. Každé využitie presahujúce hranice medzinárodne platných zákonov o autorských právach a podmienok "Zmluvy o spolupráci pri zavádzaní systému DRG v Slovenskej republike" medzi Institut für das Entgeltsystem im Krankenhaus GmbH a Úradom pre dohľad nad zdravotnou starostlivosťou (ÚDZS) je bez písomného súhlasu ÚDZS neprípustné.

# Obsah

## 4 Zväzok 4 (DRG Q01Z-Z66Z)

<b>MDC 16</b>	Choroby krvi, krvotvorných orgánov a imunitného systému (DRG-skupiny Q01Z-Q61E)	1
<b>MDC 17</b>	Hematologické a zhubné nádory (DRG-skupiny R01A-R65B)	13
<b>MDC 18A</b>	HIV (DRG-skupiny S01Z-S65B)	53
<b>MDC 18B</b>	Infekčné a parazitové choroby (DRG-skupiny T01A-T77Z)	71
<b>MDC 19</b>	Psychické poruchy (DRG-skupiny U01Z-U66Z)	85
<b>MDC 20</b>	Alkoholom alebo užívaním drog vyvolané psychické poruchy (DRG-skupiny V40Z-V64Z)	97
<b>MDC 21A</b>	Polytrauma (DRG-skupiny W01A-W61B)	105
<b>MDC 21B</b>	Poranenia, otravy a toxické účinky užívania drog a liekov (DRG-skupiny X01A-X64Z)	219
<b>MDC 22</b>	Popáleniny (DRG-skupiny Y01Z-Y63Z)	377
<b>MDC 23</b>	Faktory ovplyvňujúce zdravotný stav a iné čerpanie zdrojov v zdravotníctve (DRG-skupiny Z01A-Z66Z)	417
<b>Globálne funkcie</b>		447
	OP-výkony nesúvisiace s HDg	447
	Určité OP-výkony	465
	Komplexné OP-výkony	583
	Komplikujúce konštelácie I	605
	Dialýza	617
	Polytrauma	623
	Výkon na viacerých lokalizáciach	639
	Komplexná intenzívna ZS > 1104 bodov	709
	Komplexná včasná rehabilitačná geriatrická ZS	715
	Včasná rehabilitácia	721
	Komplexná intenzívna ZS > 552 bodov	727
	Komplexné OP-výkony vo viacerých dňoch	733
	Určité OP-výkony v štyroch dňoch	753
	Predtransplantačná hospitalizácia	871
	Komplikujúce konštelácie pred-MDC	877
	Multiviscerálny výkon	889
	Komplikujúce konštelácie II	897
	Komplikujúce konštelácie MDC 11	907

# 4

## Zväzok 4 (DRG Q01Z-Z66Z) *Pokračovanie*

Komplexná vákuová terapia	917
Bez úmrtia alebo preloženia	1031
Exitus alebo preloženie	1037

# **MDC 16**

Choroby krvi, krvotvorných  
orgánov a imunitného systému



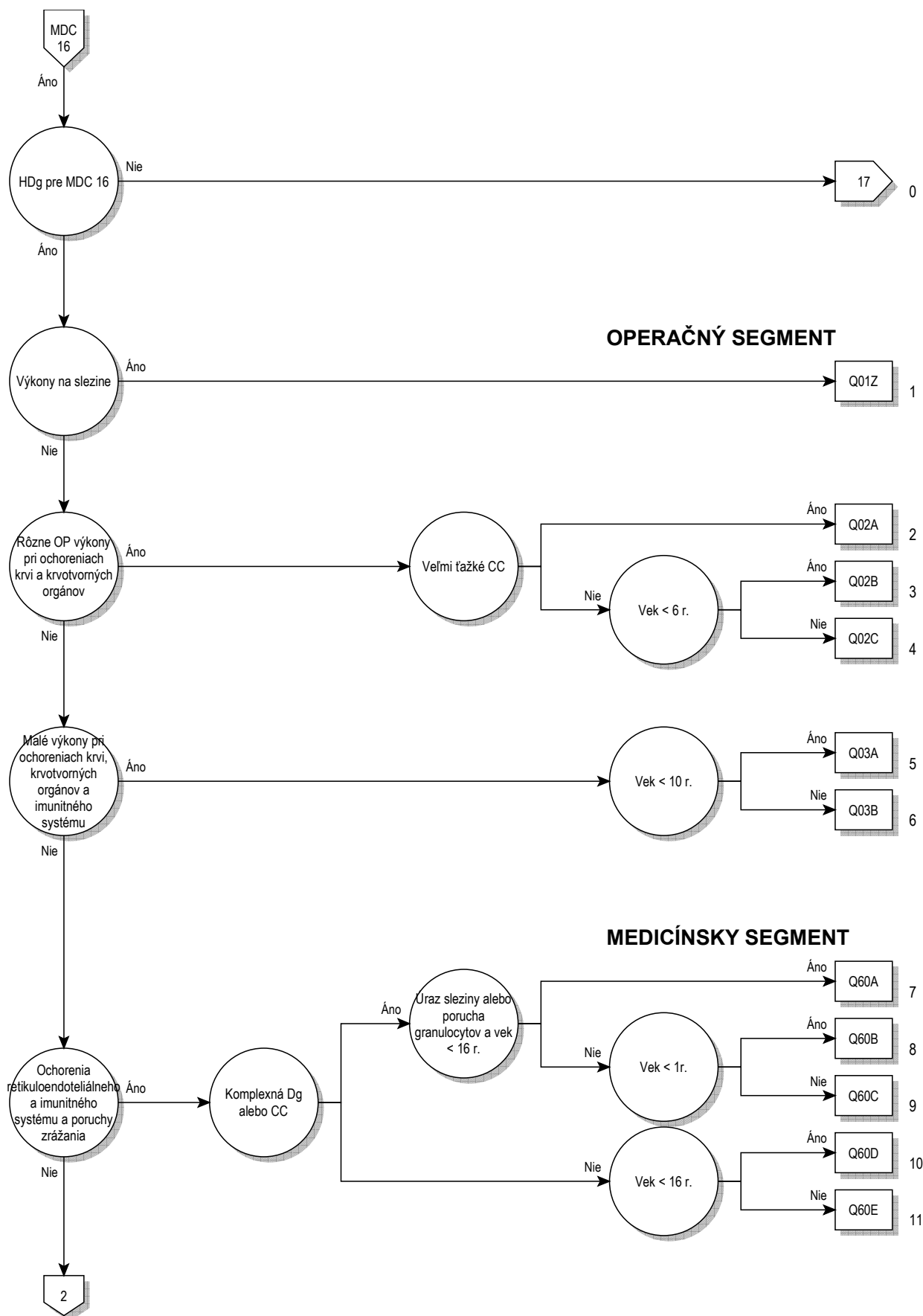

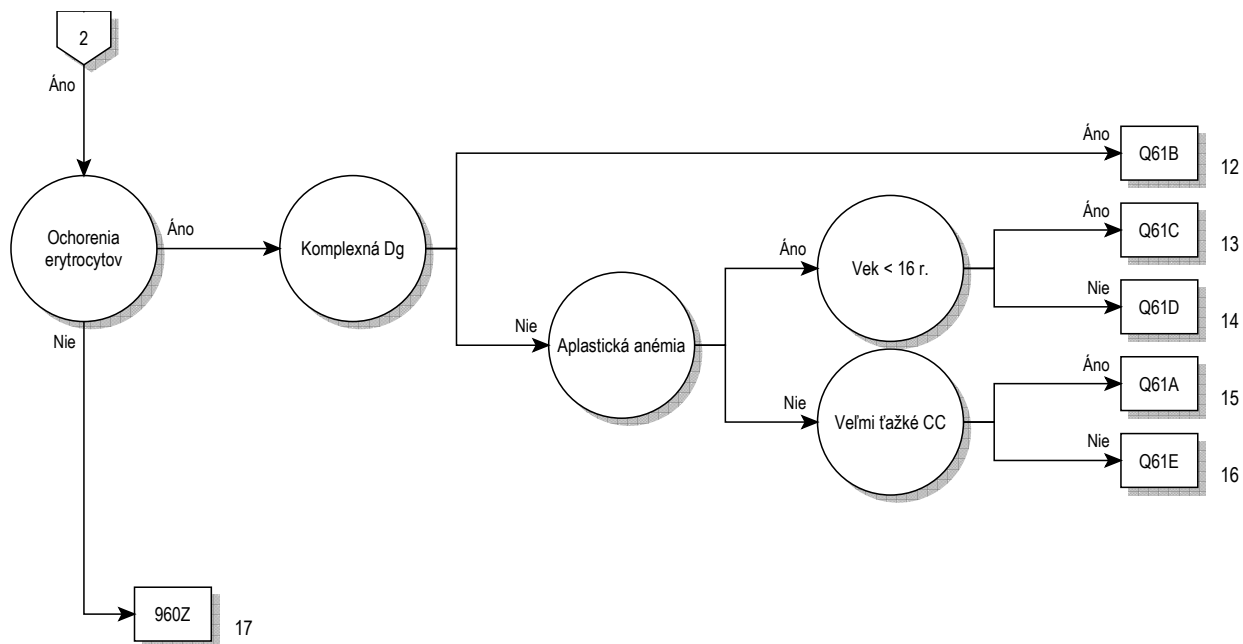



**Rozhodovacia logika MDC 16**

HDg v tabuľke MDC16-0

**Hlavná diagnóza pre MDC 16 (MDC16-0)**

A28.1	Choroba z mačacieho škrabnutia	D60.9	Získaná čistá aplázia červených krviniek, bližšie neurčená
C95.8	Leukémia refraktérna na štandardnú indukčnú liečbu	D61.0	Vrodená aplastická anémia
D15.0	Nezhubný nádor týmusu	D61.10	Aplastická anémia zapríčinená cytostatickou liečbou
D18.10	Lymfangióm - hygroma colli cysticum	D61.18	Iná aplastická anémia zapríčinená liekmi
D18.11	Lymfangióm axily	D61.19	Aplastická anémia zapríčinená liekmi, bližšie neurčená
D18.12	Lymfangióm ingvíny	D61.2	Aplastická anémia z iných vonkajších príčin
D18.13	Lymfangióm retroperitonea	D61.3	Idiopatická aplastická anémia
D18.18	Lymfangióm na inom mieste	D61.8	Iná aplastická anémia, bližšie určená
D18.19	Lymfangióm bez bližšieho určenia miesta	D61.9	Aplastická anémia, bližšie neurčená
D36.0	Nezhubný nádor lymfatických uzlín	D62	Akútna posthemoragická anémia
D47.2	Monoklonová gamapatia nejasného významu (MGUS)	D63.0	Anémia pri nádorových chorobách
D50.0	Anémia z nedostatku železa pri chronických stratách krvi (D50.0)	D63.8	Anémia pri iných chron. chobách zatried. inde
D50.1	Sideropenická dystágia	D64.0	Dedičná sideroblastová [sideroachrestická] anémia
D50.8	Iná anémia z nedostatku železa	D64.1	Sekundárna sideroblastová anémia zapríč. ochorením
D50.9	Bližšie neurčená anémia z nedostatku železa	D64.2	Sekundárna sideroblastová anémia zapríč. liekmi toxic. lát.
D51.0	Anémia z nedostatku vit. B12 zapríč. nedost. vnútor. faktora	D64.3	Iná sideroblastová [sideroachrestická] anémia
D51.1	Anémia z ned. vit. B12 zapríč. sel. malabs. vit. B12 s proteinúr.	D64.4	Vrodená dyserythropoetická anémia
D51.2	Anémia z nedostatku transkobalamínu II	D64.8	Iná bližšie určená anémia
D51.3	Iná anémia z nedostatku vitamínu B12 v potrave	D64.9	Anémia, bližšie neurčená
D51.8	Iná anémia z nedostatku vitamínu B12	D65.0	Získaná afibrinogénemia
D51.9	Bližšie neurčená anémia z nedostatku vitamínu B12	D65.1	Diseminovaná intravaskulárna koagulácia [DIK, DIC]
D52.0	Anémia z nedostatku kyseliny listovej v potrave	D65.2	Získané fibrinolytické krvácanie
D52.1	Anémia z nedostatku kyseliny listovej zapríč. liekmi	D65.9	Defibrinačný syndróm, bližšie neurčený
D52.8	Iná anémia z nedostatku kyseliny listovej	D66	Dedičný nedostatok faktora VIII
D52.9	Anémia z nedostatku kyseliny listovej, bliž. neurč.	D67	Dedičný nedostatok faktora IX
D53.0	Anémia z nedostatku bielkovín	D68.0	Von Willebrandova choroba
D53.1	Iná megaloblastová anémia, nezatriedená inde	D68.1	Dedičný nedostatok faktora XI
D53.2	Skorbutová anémia	D68.2	Dedičný nedostatok iných koagulačných faktorov
D53.8	Iná bližšie určená nutričná anémia	D68.30	Stav krvácanosti zapríčinený antikoagulantami
D53.9	Bližšie neurčená nutričná anémia	D68.31	Stav krvácanosti zapríč. zvýš. protilátok proti faktoru VIII
D55.0	Anémia zapríč. nedost. aktiv. glukóza-6-fosfát-dehydrogenázy	D68.32	Stav krvác. zapr. zvýš. plazma. konc. protil. proti i. fak. zráž. krvi
D55.1	Anémia zapríč. inou poruchou metabolizmu glutatiónu	D68.38	Iný stav krvác. zapr. i. a. b. n. protilátkami
D55.2	Anémia zapríčinená poruchou enzýmov glykolýzy	D68.4	Získaný nedostatok koagulačného faktora
D55.3	Anémia zapríčinená poruchou metabolizmu nukleotidov	D68.5	Primárny trombofilný stav (trombofília)
D55.8	Iná anémia zapríčinená poruchou enzýmov	D68.6	Iný trombofilný stav (trombofília)
D55.9	Anémia zapríčinená poruchou enzýmov, bliž. neurč.	D68.8	Iná porucha zrážanlivosti krvi, bližšie určená
D56.0	Alfa-talasémia	D68.9	Porucha zrážanlivosti krvi, bližšie neurčená
D56.1	Beta-talasémia	D69.0	Alergická purpura
D56.2	Delta-beta-talasémia	D69.1	Kvalitatívna porucha doštičiek
D56.3	Talasemická črta	D69.2	Iná netrombocytopenická purpura
D56.4	Dedičné pretváranie fetálneho hemoglobínu	D69.3	Idiopatická trombocytopenická purpura
D56.8	Iná talasémia	D69.40	Iná primárna trombocytopen. nereag. na transf. lieč.
D56.9	Talasémia, bližšie neurčená	D69.41	Iná primárna trombocytopen. reag. na transf. lieč.
D57.0	Kosáčikovitá anémia s krízou	D69.52	Trombocytopenia indukovaná heparínom, typ I
D57.1	Kosáčikovitá anémia bez krízy	D69.53	Trombocytopenia zapríčinená heparínom, typ II
D57.2	Zdvojená heterozygotná kosáčikovitá choroba	D69.57	Iná sekundár. trombocytopen. označ. ako refrakt. na transf. lieč.
D57.3	Kosáčikovitá črta	D69.58	Iná sekundár. trombocytopen. neozn. ako refrakt. na transf. lieč.
D57.8	Iná kosáčikovitá porucha	D69.59	Sekundárna trombocytopenia, bližšie neurčená
D58.0	Dedičná sférocytóza	D69.60	Trombocytopen. bliž. neu. označ. ako nereag. na transf. lieč.
D58.1	Dedičná eliptocytóza	D69.61	Trombocytopen. bliž. neu. neozn. ako nereag. na transf. lieč.
D58.2	Iná hemoglobinopatia	D69.8	Iný stav krvácanosti, bližšie určený
D58.8	Iná dedičná hemolytická anémia, bližšie určená	D69.9	Stav krvácanosti, bližšie neurčený
D58.9	Dedičná hemolytická anémia, bližšie neurčená	D70.0	Vrodená agranulocytóza a neutropénia
D59.0	Autoimunitná hemolytická anémia zapríčinená liekmi	D70.10	Agranulocytóza a neutrop. zapr. liek. s krit. f. do 4 dni
D59.1	Iná autoimunitná hemolytická anémia	D70.11	Agranulocytóz a neutrop. zapr. liek. s krit. f. 10 do 20 dní
D59.2	Neautoimunitná hemolytická anémia zapr. liek.	D70.12	Agranulocytóz a neutrop. zapr. liek. s krit. f. 20 a viac dní
D59.4	Iná neautoimunitná hemolytická anémia	D70.13	Agranulocytóz a neutrop. zapr. liek. s krit. f. 4 do 7 dní
D59.5	Paroxyzmálna nočná hemoglobinúria	D70.14	Agranulocytóz a neutrop. zapr. liek. s krit. f. 7 do 10 dní
D59.6	Hemoglobinúria zapríč. hemolýzou z iných vonk. príčin	D70.18	Agranulocytóz a neutrop. zapr. liek. s i. priebehom
D59.8	Iná získaná hemolytická anémia	D70.19	Agranulocytóz a neutrop. zapr. liek. s i. b. n.
D59.9	Získaná hemolytická anémia, bližšie neurčená	D70.3	Iná agranulocytóza
D60.0	Chronická získaná čistá aplázia červených krviniek	D70.5	Cyklická neutropénia
D60.1	Prechodná získaná čistá aplázia červených krviniek	D70.6	Iná neutropénia
D60.8	Iná získaná čistá aplázia červených krviniek	D70.7	Neutropénia, bližšie neurčená

D71	Funkčná porucha polymorfonukleárných neutrofilov	D89.9	Porucha s účasťou imunitných mechan.,b.n.
D72.0	Genetická anomália leukocytov	D90	Imunodef.po ožiarení,po chemoter.a po i.imunosupr.výk.
D72.1	Eozinofília	E32.0	Pretrvávajúca hyperplázia týmusu
D72.8	Iná bližšie určená porucha leukocytov	E32.1	Absces týmusu
D72.9	Porucha leukocytov,blížšie neurčená	E32.8	Iná choroba týmusu
D73.0	Hyposplenizmus	E32.9	Choroba týmusu, bližšie neurčená
D73.1	Hypersplenizmus	E83.1	Porucha metabolizmu železa
D73.2	Chronická kongestívna splenomegália	I88.1	Chronická lymfadenitída okr.mezenter.lymfadenitídy
D73.3	Absces sleziny	I88.8	Iná nešpecifická lymfadenitída
D73.4	Cysta sleziny	I88.9	Nešpecifická lymfadenitída,blížšie neurčená
D73.5	Infarkt sleziny	I89.8	Iné neinfekčné chor.lymfatických ciev a lymfat.uzlín,b.u.
D73.8	Iná choroba sleziny	I89.9	Neinfekčná choroba lymfatických ciev a lymfat.uzlín,b.n.
D73.9	Choroba sleziny,blížšie neurčená	L04.0	Akútny zápal lymfatických uzlín tváre,hlavy a krku
D74.0	Vrodená methemoglobinémia	L04.1	Akútny zápal lymfatických uzlín hrudníka
D74.8	Iná methemoglobinémia	L04.2	Akútny zápal lymfatických uzlín homej končatiny
D74.9	Methemoglobinémia,blížšie neurčená	L04.3	Akútny zápal lymfatických uzlín dolnej končatiny
D75.0	Familiárna erytrocytóza	L04.8	Akútny zápal lymfatických uzlín na inom mieste
D75.1	Sekundárna polyglobúlia [polycytémia]	L04.9	Akútny zápal lymfatických uzlín,blížšie neurčený
D75.8	Iná bliž.ur.choroba krvi a krvotvorných ústrojov	P53	Hemoragická choroba plodu a novorodenca
D75.9	Choroba krvi a krvotvorných ústrojov b.n.	P55.0	Rh izoimunizácia plodu a novorodenca
D77	Iné poruchy krvi a krvotv.org.pri chor.z.i.	P55.1	ABO izoimunizácia plodu a novorodenca
D80.0	Dedičná hypogamaglobulinémia	P55.8	Iná hemolytická choroba plodu a novorodenca
D80.1	Nefamiliárna hypogamaglobulinémia	P55.9	Hemolytická chor.plodu a novorod.,b.n.
D80.2	Selektívny nedostatok imunoglobulínu A [IgA]	P60	Diseminovaná intravaskulárna koagul.plodu a novorod.
D80.3	Selektívny nedostatok podtried imunoglobulínu G(IgG)	P61.0	Prechodná novorodenecká trombocytopénia
D80.4	Selektívny nedostatok imunoglobulínu M[IgM]	P61.2	Anémia nedonosených
D80.5	Imunodeficit so zvýšeným imunoglobulínom M[IgM]	P61.3	Vrodená anémia z fetálnej straty krvi
D80.6	Deficit protil.s takmer norm.imunoglob./s hyperimunog.	P61.4	Iná vrodená anémia,nezatriedené inde
D80.7	Prechodná hypogamaglobulinémia v detstve	P61.5	Prechodná novorodenecká neutropénia
D80.8	Iný imunodeficit s prevahou nedostatku protilátok	P61.6	Iná prechodná novorodenecká porucha zražania
D80.9	Imunodef.blíž.neurč s prevahou nedostatku protilátok	Q89.0	Vrodená chyba sleziny
D81.0	Ťažký komb.imunodef.(SCID)s retikulovou dysgenézou	R16.1	Splenomegália,nezatriedená inde
D81.1	Ťažký komb.imunodef.(SCID)s malým počtom T-bun.a B-buniek	R23.3	Spontánne ekchymózy
D81.2	Ťažký komb.imunodef.(SCID)s malým/norm.počtom B-buniek	R59.0	Lokalizované zväčšenie lymfatických uzlín
D81.4	Nezelofov syndróm	R59.1	Generalizované zväčšenie lymfatických uzlín
D81.6	Deficit hlavného komplexu histokompatibility I.triedy	R59.9	Zväčšenie lymfatických uzlín,blížšie neurčené
D81.7	Deficit hlavného komplexu histokompatibility II.triedy	R71	Abnormality červených krviniek
D81.8	Iný kombinovaný imunodeficit	R72	Abnormality bielych krviniek,nezatriedené inde
D81.9	Kombinovaný imunodeficit,blížšie neurčený	R75	Laboratórny dôkaz vírusu ľudskej imunodeficiencie (HIV)
D82.0	Wiskottov-Aldrichov syndróm	R76.0	Zvýšený titer protilátok
D82.1	Di Georgeov syndróm	R76.8	Iné abnormál.imuno.nálezy v krvnom sére,b.u.
D82.2	Imunodeficit spojený s disproporčným malým vzrastom	R76.9	Abnormálny imuno.nález v krvnom sére,b.n.
D82.3	Imunodef.spoj.s vrod.defektnou odpov.na EBV	S36.00	Poranenie sleziny,blížšie neurčené
D82.4	Syndróm nadbytku imunoglobulínu E [IgE]	S36.01	Hematóm sleziny
D82.8	Imunodef.spojený s i.ťažkými poruchami,b.u.	S36.02	Roztrhnutie puzdra sleziny,bez väčších trhlín parenchýmu
D82.9	Imunodef.spojený s ťažkou poruchou,b.n.	S36.03	Tržné poranenie sleziny vrátane parenchýmu
D83.0	Bežný premen.imunodef.s prev.abnor.v počte a funkcii B-buniek	S36.04	Masívna ruptúra parenchýmu sleziny
D83.1	Bežný premen.imunodeficit s prevaž.poruch.imunoreg.T-buniek	S36.08	Iné poranenie sleziny
D83.2	Bežný premen.imunodeficit s autoprotil.proti B-/T-bunkám	T80.3	Reakcia zapríčinená inkompatibilitou v systéme ABO
D83.8	Iný bežný premenlivý imunodeficit	T80.4	Reakcia zapríčinená inkompatibilitou v systéme Rh
D83.9	Bežný premenlivý imunodeficit,blížšie neurčený	T80.8	Iná kompl.po infúzii,transf.a liečebnej injekcii
D84.0	Porucha lymfocytového funkčného antigénu 1[LFA-1]	T80.9	Kompl.po infúzii,transf.a liečebnej injekcii,b.n.
D84.1	Porucha komplementového systému	T86.00	Zlyha.transpl.krv.kmeň.buniek
D84.8	Iný imunodeficit,blížšie určený	T86.01	Akút.choroba graft versus host[GVHD]:1.a 2.st.
D84.9	Imunodeficit,blížšie neurčený	T86.02	Akút.choroba graft versus host[GVHD]:3.a 4.st.
D89.0	Polyklonálna hypergamaglobulinémia	T86.03	Chron.choroba graft versus host,ohraničená forma
D89.2	Hypergamaglobulinémia,blížšie neurčená	T86.04	Chron.choroba graft versus host,rozšírená forma
D89.3	Syndróm imunitnej obnovy	T86.09	Choroba graft versus host [GVHD]: bližšie neurčená
D89.8	Iná porucha s účasťou imun.mechan.,blíž.urč.,n.i.		

**ADRG Q01****Výkony na slezine**

Výk. v tabuľke Q01-1

**DRG Q01Z****Výkony na slezine**

**Výkon Q01-1**

13m01	Biopsia s incíziou sleziny	5m203	Splenektómia a dekonexia porto-systém.anastomóz:łpt
13n0x	Biopsia s incíziou ostat. intraabdominál.orgánov	5m290	Sutúra sleziny
5m200.0	Parciálna splenektómia:laparotomicky	5m291	Autotransplantácia sleziny laparotomicky
5m200.3	Parciálna splenektómia:laparoskopicky	5m292	Obalenie sleziny sieťkou
5m201	Transabdominálna totálna splenektómia:laparot.	5m293.0	Marsupializácia cysty sleziny:laparotomicky
5m202	Splenektómia laparoskopicky	5m293.3	Marsupializácia cysty sleziny:laparoskopicky

**ADRG Q02****Rôzne OP výkony pri ochoreniach krvi, krvotvorných orgánov a imunitného systému**

Každý OP-výk. okrem tabuľka Q02-1

**DRG Q02A****Rôzne OP výkony pri ochoreniach krvi, krvotvorných orgánov a imunitného systému pri veľmi ťažkých CC**

PCCL &gt; 3

**DRG Q02B****Rôzne OP výkony pri ochoreniach krvi, krvotvorných orgánov a imunitného systému bez veľmi ťažkých CC, vek < 6 rokov**

Vek &lt; 6 r.

**DRG Q02C****Rôzne OP výkony pri ochoreniach krvi, krvotvorných orgánov a imunitného systému bez veľmi ťažkých CC, vek > 5 rokov****Výkon Q02-1**

12m11.0↔	Perkut.(ihl.)biopsia lymf.uzlín krku	5g607.0	Adenoidektómia otvorene chirurgicky
12m11.1↔	Perkut.(ihl.)biopsia suprakl.lymf.uzlín(Virchow u)	5g607.1	Adenoidektómia endoskopicky
12m11.2↔	Perkut.(ihl.)biopsia axilárnych lymf.uzlín	5g921.10	Transorálna resekcia tumoru mäkkého podnebia
12m11.3	Perkut.(ihl.)biopsia mediastinál.lymf.uzlín	5g921.11	Transorálna resekcia tumoru laterálnej steny orofaryngu
12m11.4	Perkut.(ihl.)biopsia paraaortál.lymf.uzlín	5g921.12	Transorálna resekcia tumoru tela jazyka
12m11.5↔	Perkut.(ihl.)biopsia iliakálnych lymf.uzlín	5g921.13	Transmandibulár.res.tumoru jazyka a príslých štruktúr
12m11.6↔	Perkut.(ihl.)biopsia lymf.uzlín panvy	5m100	Extirpácia lymfatickej uzliny
12m11.7↔	Perkut.(ihl.)biopsia inguinál.lymf.uzlín	5m101	Extirpácia supraklavikulárnych LU jednostranne
12m13	Perkut.(ihl.)biopsia týmusu	5m102↔	Extirpácia axilárnych LU jednostranne
12m1x↔	Perkut.(ihl.)biops.lymf.u.slez.a týmusu,ostatné	5m130	Extirpácia viacerých LU z toho istého miesta
12m21.0↔	Perk.(ihl.)biopsia LU krku s použ.zobr.met.	5m131	Selektívna disekcia cervikálnych LU jednostranne
12m21.1↔	Perk.(ihl.)biopsia suprakl.LU(Virchow u.)s použ.zobr.met.	5m132	Bloková disekcia supraklavikulárnych LU jednostranne
12m21.2↔	Perk.(ihl.)biopsia axilár.LU s použ.zobr.met.	5m133↔	Bloková disekcia axilárnych LU jednostranne
12m21.3	Perk.(ihl.)biopsia mediastin.LU s použ.zobr.met.	5m134↔	Exenterácia axily,disekcia axily jednostranne
12m21.4	Perk.(ihl.)biopsia paraaortál.LU s použ.zobr.met.	5m136.0	Disekcia supravezokolických lymfatických uzlín:laparot.
12m21.5↔	Perk.(ihl.)biopsia iliakál.LU s použ.zobr.met.	5m136.3	Disekcia supravezokolických lymfatických uzlín:laparos.
12m21.6↔	Perk.(ihl.)biopsia LU panvy s použ.zobr.met.	5m137.0	Disekcia infravezokolických lymfatických uzlín:laparot.
12m21.7↔	Perk.(ihl.)biopsia inguin.LU s použ.zobr.met.	5m137.3	Disekcia infravezokolických lymfatických uzlín:laparos.
12m23	Perk.(ihl.)biopsia týmusu s použ.zobr.met.	5m139	Disekcia inguinálnych LU (príp.ilioinguinálna disekcia)
12m2x↔	Perk.(ihl.)biops.LU,slez.týmusu zobr.met.,ostatné	5m13c	Bloková disekcia iných lymfatických uzlín
13m10.0↔	Biopsia s incíziou cervikál.lymfatických uzlín	5m13d.8	Paraaortálna lymfadenektómia:roboticky
13m10.1↔	Biopsia s incíziou supraklavikul.lymfatických uzlín	5n110	Lok.otvorená excízia ch.zm.žalúdočného tk.
13m10.2↔	Biopsia s incíziou axilár.lymfatických uzlín	5n111	Lok.laparoskop.excízia ch.zm.žalúdočného tk.
13m10.6↔	Biopsia s incíziou inguinál.lymfatických uzlín	5n113.0	Lok.otv.chir.deštr.ch.zm.žalúd.tk:elektrokoagulácia
13m10.x↔	Biopsia s incíziou ostatných lymfatických uzlín	5n113.1	Lok.otv.chir.deštr.ch.zm.žalúd.tk:laser.koagulácia
13t20.0	Biopsia s incíz.skapuly, klavikuly, costae, sterna	5n113.2	Lok.otv.chir.deštr.ch.zm.žalúd.tk:termokoagulácia
13t20.1↔	Biopsia s incíziou humeru	5n113.3	Lok.otv.chir.deštr.ch.zm.žalúd.tk:kryokoagulácia
13t20.2↔	Biopsia s incíziou radia a ulny	5n113.4	Lok.otv.chir.deštr.ch.zm.žalúd.tk:fotodynamická liečba
13t20.3↔	Biopsia s incíz.karpál., MTC a falangeál.kostí ruky	5n113.x	Lok.otv.chir.deštrukcia ch.zm.žalúd.tk:iný sp.
13t20.4	Biopsia s incíziou chrčtice	5n114.0	Lok.laparoskop.deštr.ch.zm.žalúd.tk:elektrokoagulácia
13t20.5	Biopsia s incíziou panvy	5n114.1	Lok.laparoskop.deštr.ch.zm.žalúd.tk:laser.koagulácia
13t20.6↔	Biopsia s incíziou femuru a patelley	5n114.2	Lok.laparoskop.deštr.ch.zm.žalúd.tk:termokoagulácia
13t20.7↔	Biopsia s incíziou tibie a fibuly	5n114.3	Lok.laparoskop.deštr.ch.zm.žalúd.tk:kryokoagulácia
13t20.8↔	Biopsia s incíz. tarzál., MTT a falangeál.kostí nohy	5n114.4	Lok.laparoskop.deštr.ch.zm.žalúd.tk:fotodynam.liečba
5g300	Excízia hrotu alebo tela jazyka	5n114.x	Lok.laparoskop.deštr.ch.zm.žalúdočného tk.:ost.
5g301	Excízia z bázy jazyka	5n115.0	Lok.endoskop.deštruk.ch.zm.žal.tk:elektrokoagulácia
5g302	Extirpácia cudzieho telesa z jazyka	5n115.2	Lok.endoskop.deštruk.ch.zm.žal.tk:termokoagulácia
5g303	Transoráln.resek.tum.koreňa jazyka a prísl.štruk.	5n115.3	Lok.endoskop.deštruk.ch.zm.žal.tk:kryokoagulácia
5g304	Incízia jazyka	5n219.0	Esk.deštrukcia chor.tk.ten.čr.jednod.(Push-tech):elektrokoag.
5g404↔	Excízia priušnej žľazy	5n219.2	Esk.deštr. chor.tk.ten.čr.jednoduchá:termokoagul.

5n45a	Ligatúra hemoroidov	5n45g.1	Ligatúra 1 artérie haemor:s rektoanál.rek.[R-a-r]
5n45c	Excízia hemoroidov	5o353	OP evakuácia tamponády moč.mech:transuretr.
5n45d	Deštrukcia hemoroidov	5u110.0↔	Excízia ihlou označenej lézie prsníka:1lézia
5n45e	Operačné ošetrenie hemoroidov so staplerom	5u110.1↔	Excízia ihlou označenej lézie prsníka:viacpočet.lézia
5n45f	Excízia hemoroidov s plastickou rekonštrukciou	5u111↔	Excízia tumoru prsníka
5n45g.0	Ligatúra 1 art.haemoroidalis:bez rektoanál.rekonštr.		

**ADRG Q03 Malé výkony pri ochoreniach krvi, krvotvorných orgánov a imunitného systému**

Výk. v tabuľke Q02-1

**DRG Q03A Malé výkony pri ochoreniach krvi, krvotvorných orgánov a imunitného systému, vek < 10 rokov**

Vek &lt; 10 r.

**DRG Q03B Malé výkony pri ochoreniach krvi, krvotvorných orgánov a imunitného systému, vek > 9 rokov****Výkon Q02-1**

Pozri stranu 7.

**ADRG Q60 Ochorenia retikuloendoteliálneho systému, imunitného systému a poruchy zrážania krvi**

Min. 1 HDg v tabuľke Q60-1

**DRG Q60A Ochorenia retikuloendoteliálneho systému, imunitného systému a poruchy zrážania krvi s komplexnou diagnózou alebo CC, s poranením sleziny alebo s poruchou granulocytov, vek < 16 rokov**

(Min. 1 HDg v tabuľke Q60-2 alebo PCCL &gt; 1) a min. 1 HDg v tabuľke Q60-3 a Vek &lt; 16 r.

**DRG Q60B Ochorenia retikuloendoteliálneho systému, imunitného systému a poruchy zrážania krvi s komplexnou diagnózou alebo CC, bez poranenia sleziny bez poruchy granulocytov, vek < 1 rok**

(Min. 1 HDg v tabuľke Q60-2 alebo PCCL &gt; 1) a Vek &lt; 1 r.

**DRG Q60C Ochorenia retikuloendoteliálneho systému, imunitného systému a poruchy zrážania krvi s komplexnou diagnózou alebo CC, bez poranenia sleziny bez poruchy granulocytov, vek > 15 rokov**

Min. 1 HDg v tabuľke Q60-2 alebo PCCL &gt; 1

**DRG Q60D Ochorenia retikuloendoteliálneho systému, imunitného systému a poruchy zrážania krvi, bez komplexnej diagnózy, bez CC, vek < 16 rokov**

Vek &lt; 16 r.

**DRG Q60E Ochorenia retikuloendoteliálneho systému, imunitného systému a poruchy zrážania krvi, bez komplexnej diagnózy, bez CC, vek > 15 rokov****Diagnóza Q60-1**

A28.1	Choroba z mačacieho škrabnutia	D65.0	Získaná afibrinogenémia
D15.0	Nezhubný nádor týmusu	D65.1	Diseminovaná intravaskulárna koagulácia[DIK, DIC]
D18.10	Lymfangióm - hygroma colli cysticum	D65.2	Získané fibrinolytické krvácanie
D18.11	Lymfangióm axily	D65.9	Defibrinačný syndróm, bližšie neurčený
D18.12	Lymfangióm ingvíny	D66	Dedičný nedostatok faktora VIII
D18.13	Lymfangióm retroperitonea	D67	Dedičný nedostatok faktora IX
D18.18	Lymfangióm na inom mieste	D68.0	Von Willebrandova choroba
D18.19	Lymfangióm bez bližšieho určenia miesta	D68.1	Dedičný nedostatok faktora XI
D36.0	Nezhubný nádor lymfatických uzlín	D68.2	Dedičný nedostatok iných koagulačných faktorov
D47.2	Monoklonová gamapatia nejasného významu (MGUS)	D68.30	Stav krvácanosti zapríčinený antikoagulantami

D68.31	Stav krvácanosti zapríč.zvýš.protilátok proti faktoru VIII	D81.7	Deficit hlavného komplexu histokompatibility II.triedy
D68.32	Stav krvác.zapr.zvýš.plazma.konc.protil.proti i.fak.zráž.krvi	D81.8	Iný kombinovaný imunodeficit
D68.38	Iný stav krvác.zapr.i.a b.n.protilátkami	D81.9	Kombinovaný imunodeficit,blížšie neurčený
D68.4	Získaný nedostatok koagulačného faktora	D82.0	Wiskottov-Aldrichov syndróm
D68.5	Primárny trombofilný stav (trombofília)	D82.1	Di Georgeov syndróm
D68.6	Iný trombofilný stav (trombofília)	D82.2	Imunodeficit spojený s disproportčným malým vzrastom
D68.8	Iná porucha zrážanlivosti krvi,blížšie určená	D82.3	Imunodef.spoj.s vrod.defektnou odpov.na EBV
D68.9	Porucha zrážanlivosti krvi,blížšie neurčená	D82.4	Syndróm nadbytku imunoglobulínu E [IgE]
D69.0	Alergická purpura	D82.8	Imunodef.spojený s i.ťažkými poruchami,b.u.
D69.1	Kvalitatívna porucha doštičiek	D82.9	Imunodef.spojený s ťažkou poruchou,b.n.
D69.2	Iná netrombocytopenická purpura	D83.0	Bežný premen.imunodef.s prev.abnor.v počte a funkcii B-buniek
D69.3	Idiopatická trombocytopenická purpura	D83.1	Bežný premen.imunodeficit s prevaž.poruch.imunoreg.T-buniek
D69.40	Iná primárna trombocytopenia,nereag.na transf.lieč.	D83.2	Bežný premen.imunodeficit s autoprotil.proti B-/T-bunkám
D69.41	Iná primárna trombocytopenia,reak.na transf.lieč.	D83.8	Iný bežný premenlivý imunodeficit
D69.52	Trombocytopenia indukovaná heparínom,typ I	D83.9	Bežný premenlivý imunodeficit,blížšie neurčený
D69.53	Trombocytopenia zapríčinená heparínom,typ II	D84.0	Porucha lymfocytového funkčného antigénu 1[LFA-1]
D69.57	Iná sekundárna trombocytopenia,označ.ako refrakt.na transf.lieč.	D84.1	Porucha komplementového systému
D69.58	Iná sekundárna trombocytopenia,neozn.ako refrakt.na transf.lieč.	D84.8	Iný imunodeficit,blížšie určený
D69.59	Sekundárna trombocytopenia, blížšie neurčená	D84.9	Imunodeficit,blížšie neurčený
D69.60	Trombocytopenia,blíž.neu.označ.ako nereag.na transf.lieč.	D89.0	Polyklonálna hypergamaglobulinémia
D69.61	Trombocytopenia,blíž.neu.označ.ako nereag.na transf.lieč.	D89.2	Hypergamaglobulinémia,blížšie neurčená
D69.8	Iný stav krvácanosti,blížšie určený	D89.3	Syndróm imunitnej obnovy
D69.9	Stav krvácanosti,blížšie neurčený	D89.8	Iná porucha s účaťou imun.mechan.,blíž.urč.,b.n.
D70.0	Vrodená agranulocytóza a neutropénia	D89.9	Porucha s účaťou imunitných mechan.,b.n.
D70.10	Agranulocytóza a neutropénia,zapr.liek.s krit.f.do 4 dni	D90	Imunodef.po ožiarení,po chemoter.a po i.imunosupr.výk.
D70.11	Agranulocytóza a neutropénia,zapr.liek.s krit.f.10 do 20 dni	E32.0	Pretrvávajúca hyperplázia týmusu
D70.12	Agranulocytóza a neutropénia,zapr.liek.s krit.f.20 a viac dni	E32.1	Absces týmusu
D70.13	Agranulocytóza a neutropénia,zapr.liek.s krit.f.4 do7 dni	E32.8	Iná choroba týmusu
D70.14	Agranulocytóza a neutropénia,zapr.liek.s krit.f.7 do10 dni	E32.9	Choroba týmusu, blížšie neurčená
D70.18	Agranulocytóza a neutropénia,zapr.liek.s i.priebehom	I88.1	Chronická lymfadenitída okr.mezenter.lymfadenitidy
D70.19	Agranulocytóza a neutropénia,zapr.liek.,b.n.	I88.8	Iná nešpecifická lymfadenitída
D70.3	Iná agranulocytóza	I88.9	Nešpecifická lymfadenitída,blížšie neurčená
D70.5	Cyklická neutropénia	I89.8	Iné neinfekčné chor.lymfatických ciev a lymfat.uzlín,b.u.
D70.6	Iná neutropénia	I89.9	Neinfekčná choroba lymfatických ciev a lymfat.uzlín,b.n.
D70.7	Neutropénia,blížšie neurčená	L04.0	Akútny zápal lymfatických uzlín tváre,hlavy a krku
D71	Funkčná porucha polymorfonukleárných neutrofilov	L04.1	Akútny zápal lymfatických uzlín hrudníka
D72.0	Genetická anomália leukocytov	L04.2	Akútny zápal lymfatických uzlín homej končatiny
D72.1	Eozinofília	L04.3	Akútny zápal lymfatických uzlín dolnej končatiny
D72.8	Iná blížšie určená porucha leukocytov	L04.8	Akútny zápal lymfatických uzlín na inom mieste
D72.9	Porucha leukocytov,blížšie neurčená	L04.9	Akútny zápal lymfatických uzlín,blížšie neurčený
D73.0	Hyposplenizmus	P53	Hemoragická choroba plodu a novorodenca
D73.1	Hypersplenizmus	P60	Diseminovaná intravaskulárna koagul.plodu a novorod.
D73.2	Chronická kongestívna splenomegália	P61.0	Prechodná novorodenecká trombocytopenia
D73.3	Absces sleziny	P61.5	Prechodná novorodenecká neutropénia
D73.4	Cysta sleziny	P61.6	Iná prechodná novorodenecká porucha zrážania
D73.5	Infarkt sleziny	Q89.0	Vrodená chyba sleziny
D73.8	Iná choroba sleziny	R16.1	Splenomegália,nezatriedená inde
D73.9	Choroba sleziny,blížšie neurčená	R23.3	Spontánne ekchymózy
D75.0	Familiárna erytrocytóza	R59.0	Lokalizované zväčšenie lymfatických uzlín
D75.1	Sekundárna polyglobúlia [polycytémia]	R59.1	Generalizované zväčšenie lymfatických uzlín
D75.8	Iná blíž.ur.choroba krvi a krvotvorných ústrojov	R59.9	Zväčšenie lymfatických uzlín,blížšie neurčené
D75.9	Choroba krvi a krvotvorných ústrojov b.n.	R72	Abnormality bielych krviniek,nezatriedené inde
D80.0	Dedičná hypogamaglobulinémia	R76.0	Zvýšený titer protilátky
D80.1	Nefamiliárna hypogamaglobulinémia	R76.8	Iné abnormál.imuno.nález v krvnom sére,b.u.
D80.2	Selektívny nedostatok imunoglobulínu A [IgA]	R76.9	Abnormálny imuno.nález v krvnom sére,b.n.
D80.3	Selektívny nedostatok podtried imunoglobulínu G(IgG)	S36.00	Poranenie sleziny,blížšie neurčené
D80.4	Selektívny nedostatok imunoglobulínu M[IgM]	S36.01	Hematóm sleziny
D80.5	Imunodeficit so zvýšeným imunoglobulínom M[IgM]	S36.02	Roztrhnutie puzdra sleziny,bez väčších trhlín parenchýmu
D80.6	Deficit protil.s takmer norm.imunoglob./s hyperimunog.	S36.03	Tržné poranenie sleziny vrátane parenchýmu
D80.7	Prechodná hypogamaglobulinémia v detstve	S36.04	Masívna ruptúra parenchýmu sleziny
D80.8	Iný imunodeficit s prevahou nedostatku protilátok	S36.08	Iné poranenie sleziny
D80.9	Imunodeficit,blíž.neurč s prevahou nedostatku protilátok	T86.00	Zlyha.transpl.krv.kmeň.buniek
D81.0	Ťažký komb.imunodef.(SCID)s retikulovou dysgenézou	T86.01	Akút.choroba graft versus host[GVDH]:1.a 2.st.
D81.1	Ťažký komb.imunodef.(SCID)s malým počtom T-bun.a B-buniek	T86.02	Akút.choroba graft versus host[GVDH]:3.a 4.st.
D81.2	Ťažký komb.imunodef.(SCID)s malým/norm.počtom B-buniek	T86.03	Chron.choroba graft versus host,ohraničená forma
D81.4	Nezelofov syndróm	T86.04	Chron.choroba graft versus host,rozšírená forma
D81.6	Deficit hlavného komplexu histokompatibility I.triedy	T86.09	Choroba graft versus host [GVHD]: blížšie neurčená

**Diagnóza Q60-2**

A28.1	Choroba z mačacieho škrabnutia	D71	Funkčná porucha polymorfonukleárných neutrofilov
D15.0	Nezhubný nádor týmusu	D72.0	Genetická anomália leukocytov
D47.2	Monoklonová gamapatia nejasného významu (MGUS)	D72.1	Eozinofília
D65.0	Získaná afibrinogenémia	D73.1	Hypersplenizmus
D65.1	Diseminovaná intravaskulárna koagulácia[DIK, DIC]	D73.2	Chronická kongestívna splenomegália
D65.2	Získané fibrinolytické krvácanie	D73.3	Absces sleziny
D65.9	Defibrinačný syndróm, bližšie neurčený	D73.5	Infarkt sleziny
D66	Dedičný nedostatok faktora VIII	D73.8	Iná choroba sleziny
D67	Dedičný nedostatok faktora IX	D75.0	Familiárna erytrocytóza
D68.0	Von Willebrandova choroba	D75.1	Sekundárna polyglobúlia [polycytémia]
D68.1	Dedičný nedostatok faktora XI	D75.8	Iná bliž. ur. choroba krvi a krvotvorných ústrojov
D68.2	Dedičný nedostatok iných koagulačných faktorov	D75.9	Choroba krvi a krvotvorných ústrojov b.n.
D68.30	Stav krvácanosti zapríčinený antikoagulantami	D81.1	Ťažký komb.imunodef.(SCID)s malým počtom T-bun.a B-buniek
D68.31	Stav krvácanosti zapríč.zvýš.protilátok proti faktoru VIII	D81.2	Ťažký komb.imunodef.(SCID)s malým/norm.počtom B-buniek
D68.32	Stav krvác.zapr.zvýš.plazma.konc.protil.proti i.fak.zráž.krvi	D81.9	Kombinovaný imunodeficit, bližšie neurčený
D68.38	Iný stav krvác.zapr.i.a b.n.protilátkami	D82.0	Wiskottov-Aldrichov syndróm
D68.4	Získaný nedostatok koagulačného faktora	D82.1	Di Georgeov syndróm
D68.5	Primárny trombofilný stav (trombofília)	D82.2	Imunodeficit spojený s disproporčným malým vzrastom
D68.6	Iný trombofilný stav (trombofília)	D82.3	Imunodef.spoj.s vrod.defektnou odpov.na EBV
D68.8	Iná porucha zrážanlivosti krvi, bližšie určená	D83.0	Bežný premen.imunodef.s prev.abnor.v počte a funkcii B-buniek
D69.0	Alergická purpura	D83.1	Bežný premen.imunodeficit s prevaž.poruch.imunoreg.T-buniek
D69.1	Kvalitatívna porucha doštičiek	D83.8	Iný bežný premenlivý imunodeficit
D69.2	Iná netrombocytopenická purpura	D83.9	Bežný premenlivý imunodeficit, bližšie neurčený
D69.3	Idiopatická trombocytopenická purpura	D84.8	Iný imunodeficit, bližšie určený
D69.40	Iná primárna trombocytopenia, nereag.na transf.lieč.	D84.9	Imunodeficit, bližšie neurčený
D69.41	Iná primárna trombocytopenia, reag.na transf.lieč.	D89.0	Polyklonálna hypergamaglobulinémia
D69.52	Trombocytopenia indukovaná heparínom, typ I	D89.2	Hypergamaglobulinémia, bližšie neurčená
D69.53	Trombocytopenia zapríčinená heparínom, typ II	D89.3	Syndróm imunitnej obnovy
D69.57	Iná sekundárna trombocytopenia, označ.ako refrakt.na transf.lieč.	D89.8	Iná porucha s účaťou imun.mechan., bliž.urč., n.i.
D69.58	Iná sekundárna trombocytopenia, neozn.ako refrakt.na transf.lieč.	D90	Imunodef.po ožiarení, po chemoter.a po i.imunosupr.výk.
D69.59	Sekundárna trombocytopenia, bližšie neurčená	E32.0	Pretrvávajúca hyperplázia týmusu
D69.60	Trombocytopenia, bliž. neu. označ. ako nereag.na transf.lieč.	E32.1	Absces týmusu
D69.61	Trombocytopenia, bliž. neu. neozn. ako nereag.na transf.lieč.	I89.8	Iné neinfekčné chor.lymfatických ciev a lymfat.uzlín, b.u.
D70.0	Vrodená agranulocytóza a neutropénia	P53	Hemoragická choroba plodu a novorodenca
D70.10	Agranulocytóza a neutropénia, zapr.liek.s krit.f.do 4 dni	P60	Diseminovaná intravaskulárna koagul.plodu a novorod.
D70.11	Agranulocytóza a neutropénia, zapr.liek.s krit.f.10 do 20 dni	P61.0	Prechodná novorodenecká trombocytopenia
D70.12	Agranulocytóza a neutropénia, zapr.liek.s krit.f.20 a viac dni	P61.6	Iná prechodná novorodenecká porucha zrážania
D70.13	Agranulocytóza a neutropénia, zapr.liek.s krit.f.4 do 7 dni	Q89.0	Vrodená chyba sleziny
D70.14	Agranulocytóza a neutropénia, zapr.liek.s krit.f.7 do 10 dni	R16.1	Splenomegália, nezatriedená inde
D70.18	Agranulocytóza a neutropénia, zapr.liek.s i.priebehom	R59.1	Generalizované zväčšenie lymfatických uzlín
D70.19	Agranulocytóza a neutropénia, zapr.liek., b.n.	S36.00	Poranenie sleziny, bližšie neurčené
D70.3	Iná agranulocytóza	S36.01	Hematóm sleziny
D70.5	Cyklická neutropénia	S36.02	Roztrhnutie puzdra sleziny, bez väčších trhlín parenchýmu
D70.6	Iná neutropénia	S36.03	Tržné poranenie sleziny vrátane parenchýmu
D70.7	Neutropénia, bližšie neurčená	S36.08	Iné poranenie sleziny

**Diagnóza Q60-3**

D71	Funkčná porucha polymorfonukleárných neutrofilov	S36.03	Tržné poranenie sleziny vrátane parenchýmu
S36.00	Poranenie sleziny, bližšie neurčené	S36.04	Masívna ruptúra parenchýmu sleziny
S36.01	Hematóm sleziny	S36.08	Iné poranenie sleziny
S36.02	Roztrhnutie puzdra sleziny, bez väčších trhlín parenchýmu		

**ADRG Q61****Ochorenia erytrocytov**

HDg v tabuľke Q61-1

**DRG Q61A****Ochorenia erytrocytov bez komplexnej diagnózy, bez aplastickej anémie, s veľmi ťažkými CC**

PCCL &gt; 3

**DRG Q61B****Ochorenia erytrocytov s komplexnou diagnózou**

HDg v tabuľke Q61-2

**DRG Q61C Ochorenie erytrocytov bez komplexnej diagnózy, s aplastickou anémiou, vek < 16 rokov**

HDg v tabuľke Q61-3 a Vek &lt; 16 r.

**DRG Q61D Ochorenia erytrocytov bez komplexnej diagnózy, s aplastickou anémiou, vek > 15 rokov**

HDg v tabuľke Q61-3

**DRG Q61E Ochorenia erytrocytov bez komplexnej diagnózy, bez aplastickej anémie, bez veľmi ťažkých CC****Hlavná diagnóza Q61-1**

D50.0	Anémia z nedostatku železa pri chronických stratách krvi(D50.0)	D59.1	Iná autoimunitná hemolytická anémia
D50.1	Sideropenická dysfágia	D59.2	Neautoimunitná hemolytická anémia zapr.liek.
D50.8	Iná anémia z nedostatku železa	D59.4	Iná neautoimunitná hemolytická anémia
D50.9	Bližšie neurčená anémia z nedostatku železa	D59.5	Paroxyzmálna nočná hemoglobínúria
D51.0	Anémia z nedostatku vit.B12 zapríč.nedost.vnútor.faktora	D59.6	Hemoglobínúria zapríč.hemolýzou z iných vonk.príčin
D51.1	Anémia z ned.vit.B12 zapríč.sel.malabsc.vit.B12 s proteinúr.	D59.8	Iná získaná hemolytická anémia
D51.2	Anémia z nedostatku transkobalamínu II	D59.9	Získaná hemolytická anémia,bližšie neurčená
D51.3	Iná anémia z nedostatku vitamínu B12 v potrave	D60.0	Chronická získaná čistá aplázia červených krviniek
D51.8	Iná anémia z nedostatku vitamínu B12	D60.1	Prechodná získaná čistá aplázia červených krviniek
D51.9	Bližšie neurčená anémia z nedostatku vitamínu B12	D60.8	Iná získaná čistá aplázia červených krviniek
D52.0	Anémia z nedostatku kyseliny listovej v potrave	D60.9	Získaná čistá aplázia červených krviniek,bližšie neurčená
D52.1	Anémia z nedostatku kyseliny listovej zapríč.liekmi	D61.0	Vrodená aplastická anémia
D52.8	Iná anémia z nedostatku kyseliny listovej	D61.10	Aplastická anémia zapríčinená cytostatickou liečbou
D52.9	Anémia z nedostatku kyseliny listovej,bliž.neurč.	D61.18	Iná aplastická anémia zapríčinená liekmi
D53.0	Anémia z nedostatku bielkovín	D61.19	Aplastická anémia zapríčinená liekmi,bližšie neurčená
D53.1	Iná megaloblastová anémia,nezatriedená inde	D61.2	Aplastická anémia z iných vonkajších príčin
D53.2	Skorbutová anémia	D61.3	Idiopatická aplastická anémia
D53.8	Iná bližšie určená nutričná anémia	D61.8	Iná aplastická anémia,bližšie určená
D53.9	Bližšie neurčená nutričná anémia	D61.9	Aplastická anémia,bližšie neurčená
D55.0	Anémia zapríč.nedost.aktiv.glukóza-6-fosfát-dehydrogenázy	D62	Akútna posthemoragická anémia
D55.1	Anémia zapríč.inou poruchou metabolizmu glutatiónu	D64.0	Dedičná sideroblastová [sideroachrestická] anémia
D55.2	Anémia zapríčinená poruchou enzýmov glykolyzy	D64.1	Sekundárna sideroblastová anémia zapríč.ochorením
D55.3	Anémia zapríčinená poruchou metabolizmu nukleotidov	D64.2	Sekundárna sideroblastová anémia zapríč.liekmi toxic.lát.
D55.8	Iná anémia zapríčinená poruchou enzýmov	D64.3	Iná sideroblastová [sideroachrestická] anémia
D55.9	Anémia zapríčinená poruchou enzýmov,bliž.neurč.	D64.4	Vrodená dyserytropoetická anémia
D56.0	Alfa-talasémia	D64.8	Iná bližšie určená anémia
D56.1	Beta-talasémia	D64.9	Anémia,bližšie neurčená
D56.2	Delta-beta-talasémia	D74.0	Vrodená methemoglobinémia
D56.3	Talasemická črta	D74.8	Iná methemoglobinémia
D56.4	Dedičné pretrvávanie fetálneho hemoglobínu	D74.9	Methemoglobinémia,bližšie neurčená
D56.8	Iná talasémia	E83.1	Porucha metabolizmu železa
D56.9	Talasémia,bližšie neurčená	P55.0	Rh izoimunizácia plodu a novorodenca
D57.0	Kosáčikovitá anémia s krízou	P55.1	ABO izoimunizácia plodu a novorodenca
D57.1	Kosáčikovitá anémia bez krízy	P55.8	Iná hemolytická choroba plodu a novorodenca
D57.2	Zdvojená heterozygotná kosáčikovitá choroba	P55.9	Hemolytická chor.plodu a novorod.,b.n.
D57.3	Kosáčikovitá črta	P61.2	Anémia nedonosných
D57.8	Iná kosáčikovitá porucha	P61.3	Vrodená anémia z fetálnej straty krvi
D58.0	Dedičná sférocytóza	P61.4	Iná vrodená anémia,nezatriedené inde
D58.1	Dedičná eliptocytóza	R71	Abnormality červených krviniek
D58.2	Iná hemoglobinopatia	T80.3	Reakcia zapríčinená inkompatibilitou v systéme ABO
D58.8	Iná dedičná hemolytická anémia,bližšie určená	T80.4	Reakcia zapríčinená inkompatibilitou v systéme Rh
D58.9	Dedičná hemolytická anémia,bližšie neurčená	T80.8	Iná kompl.po infúzii,transf.a liečebnej injekcii
D59.0	Autoimunitná hemolytická anémia zapríčinená liekmi	T80.9	Kompl.po infúzii,transf.a liečebnej injekcii,b.n.

**Hlavná diagnóza Q61-2**

D51.0	Anémia z nedostatku vit.B12 zapríč.nedost.vnútor.faktora	D51.9	Bližšie neurčená anémia z nedostatku vitamínu B12
D51.1	Anémia z ned.vit.B12 zapríč.sel.malabsc.vit.B12 s proteinúr.	D57.0	Kosáčikovitá anémia s krízou
D51.2	Anémia z nedostatku transkobalamínu II	D59.0	Autoimunitná hemolytická anémia zapríčinená liekmi
D51.3	Iná anémia z nedostatku vitamínu B12 v potrave	D59.1	Iná autoimunitná hemolytická anémia
D51.8	Iná anémia z nedostatku vitamínu B12	T80.3	Reakcia zapríčinená inkompatibilitou v systéme ABO

### Hlavná diagnóza Q61-3

D61.0	Vrodená aplastická anémia	D61.2	Aplastická anémia z iných vonkajších príčin
D61.10	Aplastická anémia zapríčinená cytostatickou liečbou	D61.3	Idiopatická aplastická anémia
D61.18	Iná aplastická anémia zapríčinená liekmi	D61.8	Iná aplastická anémia, bližšie určená
D61.19	Aplastická anémia zapríčinená liekmi, bližšie neurčená	D61.9	Aplastická anémia, bližšie neurčená



# **MDC 17**

Hematologické a zhubné  
nádory



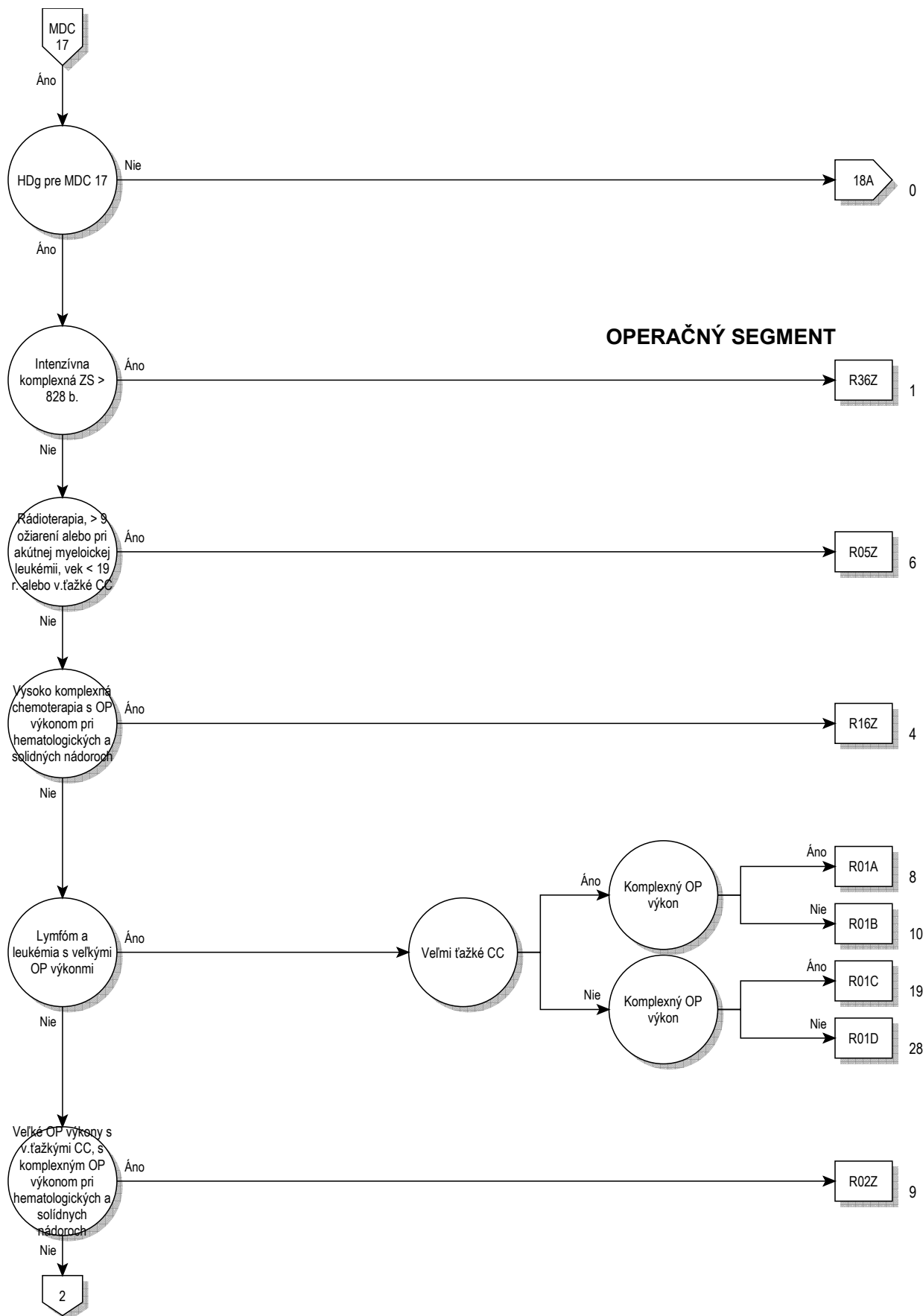

**OPERAČNÝ SEGMENT**



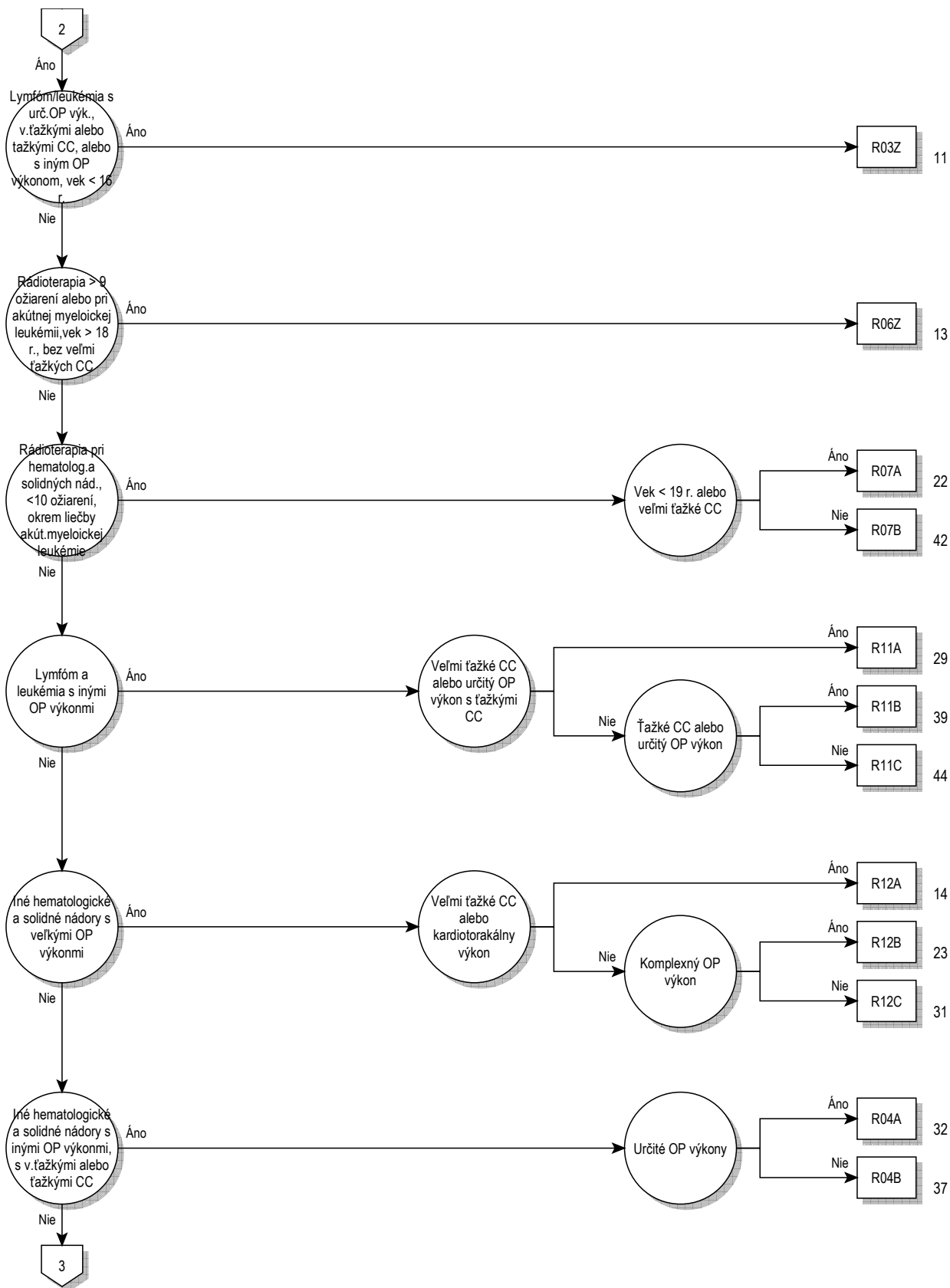

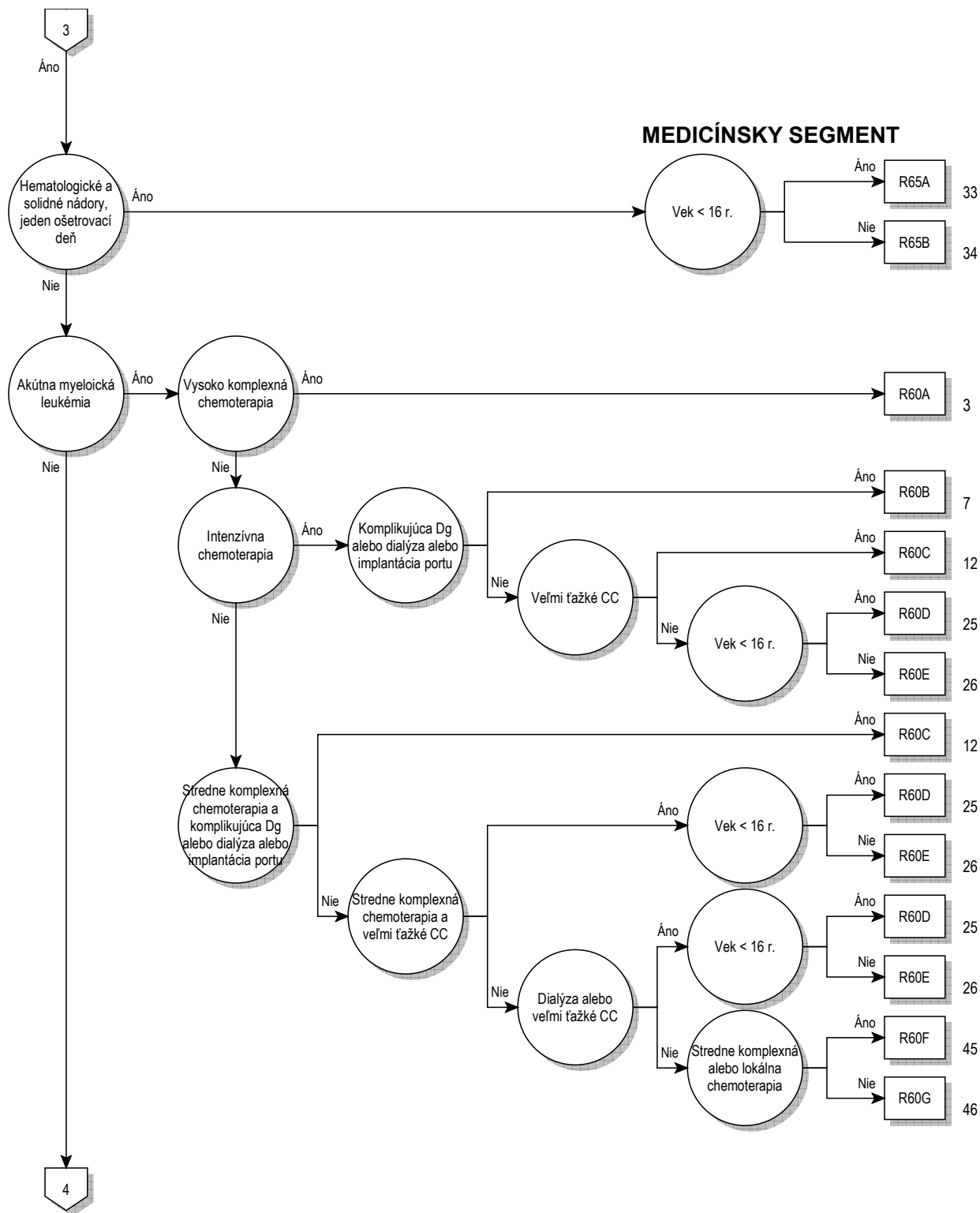

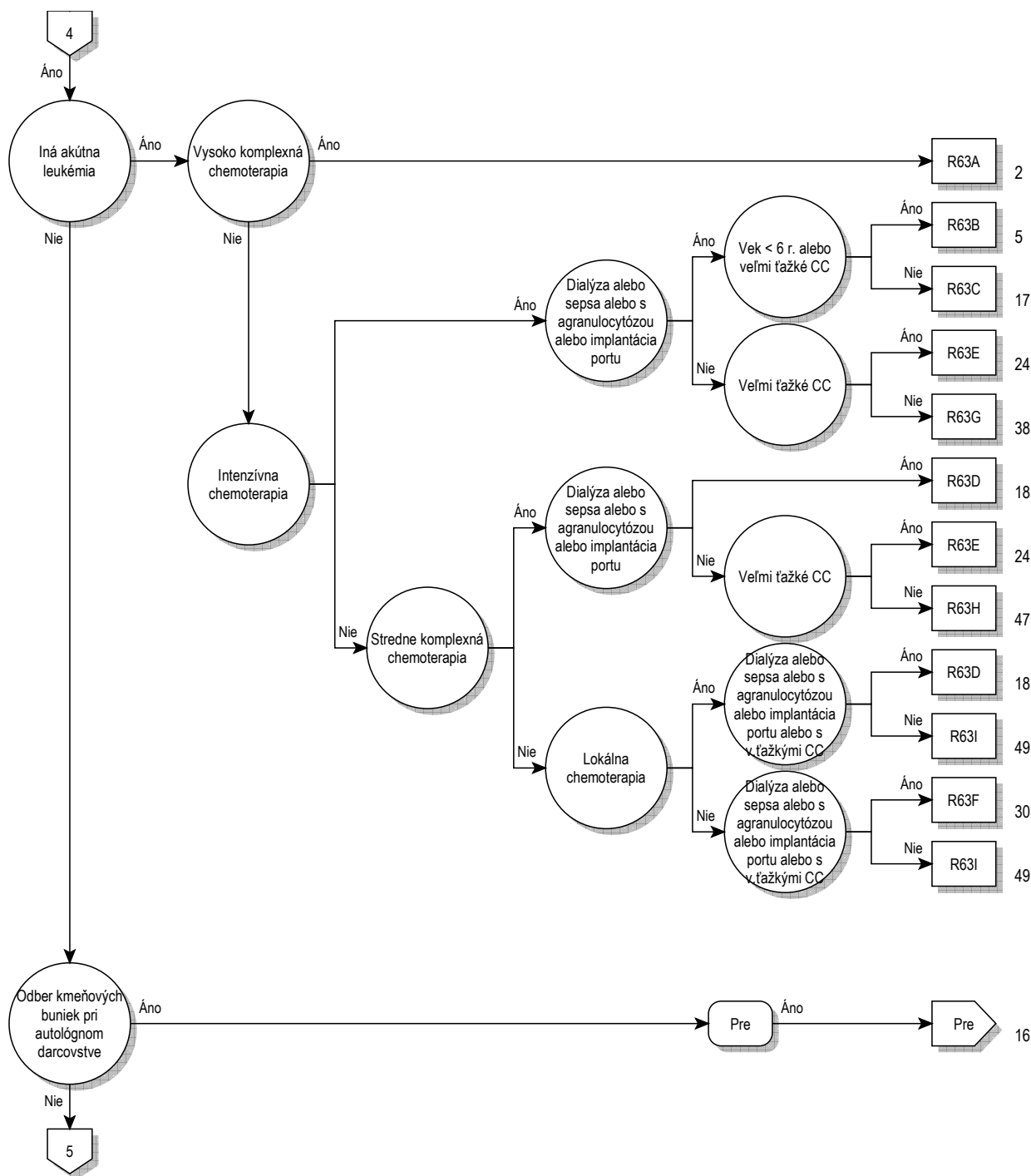

17

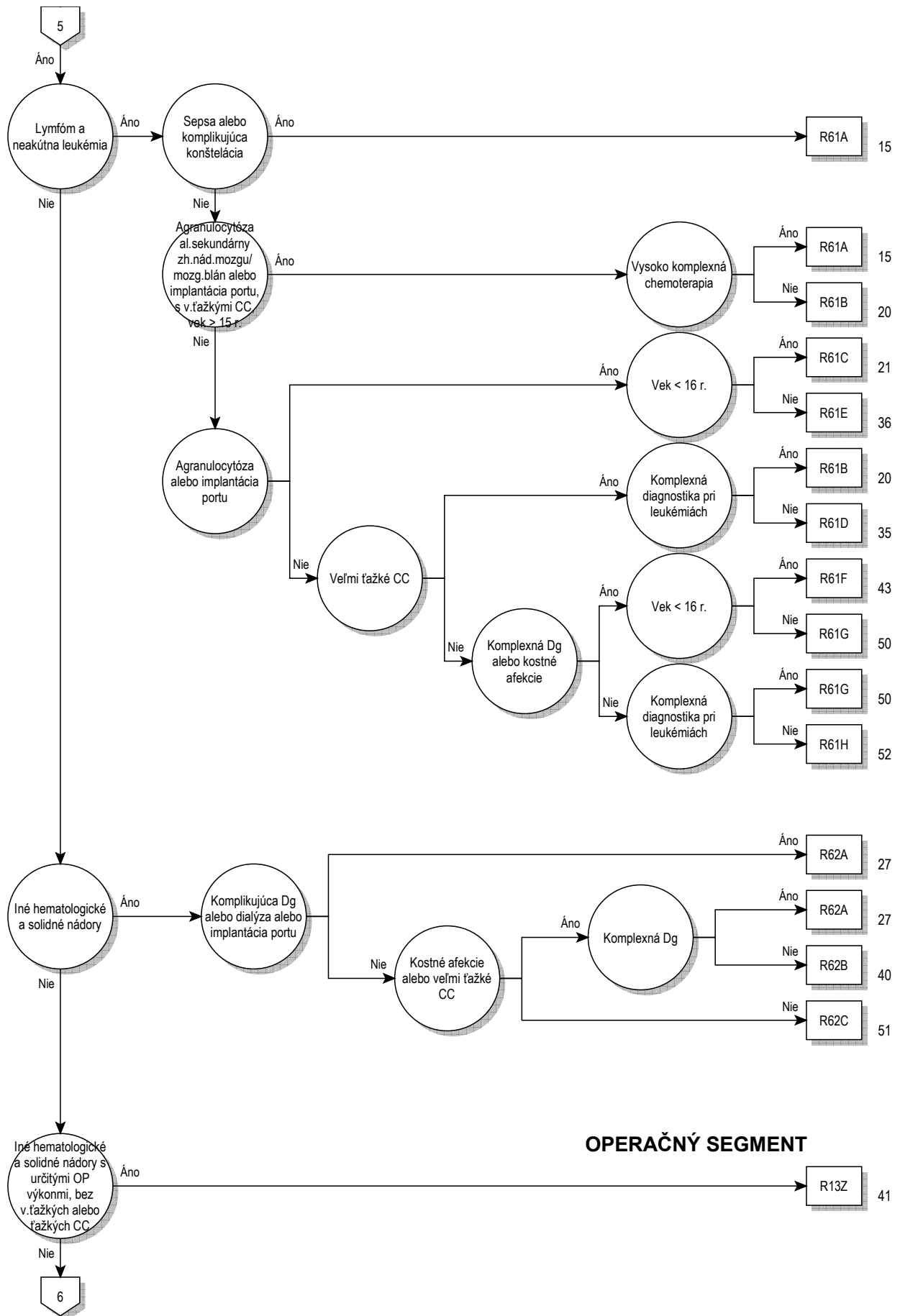

**OPERAČNÝ SEGMENT**







## Rozhodovacia logika MDC 17

HDg v tabuľke MDC17-0 alebo HDg v tabuľke MDC17-0 a výk. v tabuľke MDC17-1 alebo výk. v tabuľke MDC17-2 a výk. v tabuľke MDC17-3

## Hlavná diagnóza pre MDC 17 (MDC17-0)

C26.1	Zhubný nádor sleziny	C86.6	Primárna kožná CD30-pozitívna lymfoprolif. chor. z T-buniek
C37	Zhubný nádor týmusu	C88.00	Waldenströmova makroglobulinémia, bez komplet. remisie
C46.3	Kaposiho sarkóm lymfatických uzlín	C88.01	Waldenströmova makroglobulinémia, v komplet. remisie
C48.0	Zhubný nádor retroperitonea	C88.20	Iná choroba ťažkých reťazcov, bez komplet. rem.
C76.4	Zhubný nádor na iných a nepres. urč. miestach HK	C88.21	Iná choroba ťažkých reťazcov, v kompletnej remisii
C76.5	Zhubný nádor na iných a nepres. urč. miestach DK	C88.30	Imunoproliferatívna choroba tenkého čreva, bez komplet. rem.
C76.7	Zhubný nádor na iných a nepresne určených miestach	C88.31	Imunoproliferatívna choroba tenkého čreva, v komplet. remisii
C76.8	Zhubný nádor na iných a nepres. urč. miestach, presah. viac. obl.	C88.40	Extranod. lymf. z B-bun. marginál. zóny lymf. tka. sliz. bez kompl. r.
C77.0	Sekundár. a bliž. neu. zhub. nádor lymf. uzliny hlavy, tváre a krku	C88.41	Extranod. lymf. z B-bun. marginál. zóny lymf. tka. sliz., v kompl. r.
C77.1	Sekundárny a bliž. neu. zhub. nádor vnútrohrud. lymf. uzliny	C88.70	Iná zhubná imunoproliferatívna choroba, bez komplet. rem.
C77.2	Sekundárny a bliž. neu. zhub. nádor vnútrobruš. lymf. uzliny	C88.71	Iná zhubná imunoproliferatívna choroba, v komplet. rem.
C77.3	Sekundárny a bliž. neu. zhub. nádor lymf. uzliny pazuchy a HK	C88.90	Zhubná imunoproliferatívna choroba, bliž. neurč., bez kompl. rem.
C77.4	Sekundárny a bliž. neu. zhub. nádor lymf. uzliny slabiny a DK	C88.91	Zhubná imunoproliferatívna choroba, bliž. neurč., v kompl. rem.
C77.5	Sekundárny a bliž. neu. zhub. nádor vnútropanv. lymf. uzliny	C90.00	Mnohopočetný myelóm, bez kompletnej remisie
C77.8	Sekundárny a bliž. neu. zhub. nádor lymf. uzliny viac. obl.	C90.01	Mnohopočetný myelóm, v kompletnej remisii
C77.9	Sekundárny a bliž. neu. zhub. nádor bliž. neurč. lymf. uzlín	C90.10	Plazmocytová leukémia, bez kompletnej remisie
C79.83	Sekundárny zhubný nádor perikardu	C90.11	Plazmocytová leukémia, v kompletnej remisii
C79.84	Iné sekundárne zhubné nádory srdca	C90.20	Extramedulárny plazmocytóm, bez kompletnej remisie
C79.88	Sekundárny zhubný nádor na iných bliž. urč. miestach	C90.21	Extramedulárny plazmocytóm, v kompletnej remisii
C79.9	Sekundárny zhubný nádor bez bliž. urč. miesta	C90.30	Solitárny plazmocytóm, bez kompletnej remisie
C80.0	Zhubný nádor, bliž. neznámej primárnej lokalizácie, tak označený	C90.31	Solitárny plazmocytóm, v kompletnej remisii
C80.9	Zhubný nádor, bližšie neurčenej primárnej lokalizácie	C91.00	Akútna lymfoblastová leukémia, bez komplet. remisie
C81.0	Nodulárny Hodgkinov lymfóm s prevahou lymfocytov	C91.01	Akútna lymfoblastová leukémia, v komplet. remisii
C81.1	Klasický Hodgkinov lymfóm s nodulárnou sklerózou	C91.10	Chronická lymfatická leukémia, bez komplet. remisie
C81.2	Klasický Hodgkinov lymfóm so zmiešanou celularitou	C91.11	Chronická lymfatická leukémia, v kompletnej remisii
C81.3	Klasický Hodgkinov lymfóm chudobný na lymfocyty	C91.30	Prolymfocytová leukémia z B-buniek, bez komplet. remisie
C81.4	Klasický Hodgkinov lymfóm bohatý na lymfocyty	C91.31	Prolymfocytová leukémia z B-buniek, v komplet. remisii
C81.7	Iný klasický Hodgkinov lymfóm	C91.40	Vlasatobunková leukémia, bez kompletnej remisie
C81.9	Hodgkinov lymfóm, bližšie neurčený	C91.41	Vlasatobunková leukémia, v kompletnej remisii
C82.0	Folikulový lymfóm, štádium I	C91.50	Leukém. /lymf. z dos. T-buniek spoj. s infek. HTLV-1, b. kompl. rem.
C82.1	Folikulový lymfóm, štádium II	C91.51	Leukém. /lymf. z dos. T-buniek spoj. s infek. HTLV-1, v kompl. rem.
C82.2	Folikulový lymfóm, štádium III, bližšie neurčený	C91.60	Prolymfocytová leukémia z T-buniek, bez kompl. rem.
C82.3	Folikulový lymfóm, štádium IIIa	C91.61	Prolymfocytová leukémia z T-buniek, v komplet. rem.
C82.4	Folikulový lymfóm, štádium IIIb	C91.70	Iná lymfatická leukémia, bez kompletnej remisie
C82.5	Difúzny lymfóm folikulového centra	C91.71	Iná lymfatická leukémia, v kompletnej remisii
C82.6	Kožný lymfóm folikulového centra	C91.80	Leukémia zo zreých B-buniek Burkittovho typu, bez kompl. rem.
C82.7	Iný typ folikulového lymfómu	C91.81	Leukémia zo zreých B-buniek Burkittovho typu, v kompl. rem.
C82.9	Folikulový lymfóm, bližšie neurčený	C91.90	Lymfatická leukémia, bliž. neurč., bez kompl. rem.
C83.0	Malobunkový lymfóm z B-buniek	C91.91	Lymfatická leukémia, bliž. neurč., v kompl. rem.
C83.1	Lymfóm z plášťových buniek	C92.00	Akútna myeloblastová leukémia (AML), bez kompl. rem.
C83.3	Difúzny veľkobunkový lymfóm z B-buniek	C92.01	Akútna myeloblastová leukémia (AML), v kompl. rem.
C83.5	Lymfoblastový lymfóm	C92.10	Chronická myeloická leukémia BCR/ABL-pozit., b. kompl. rem.
C83.7	Burkittov lymfóm	C92.11	Chronická myeloická leukémia BCR/ABL-pozit., v kompl. rem.
C83.8	Iný nefolikulový lymfóm	C92.20	Atypická chron. myeloická leuk. BCR/ABL-neg., b. kompl. rem.
C83.9	Nefolikulový lymfóm, bližšie neurčený	C92.21	Atypická chron. myeloická leuk. BCR/ABL-neg., v kompl. rem.
C84.0	Mycosis fungoides	C92.30	Myelosarkóm, bez kompletnej remisie
C84.1	Sézaryho choroba	C92.31	Myelosarkóm, v kompletnej remisii
C84.4	Periférny lymfóm z T-buniek, nezatriedený	C92.40	Akútna promyelocytová leukémia, bez komplet. rem.
C84.5	Iný lymfóm zo zreých T/NK-buniek	C92.41	Akútna promyelocytová leukémia, v komplet. rem.
C84.6	Anaplastický veľkobunkový lymfóm, ALK-pozitívny	C92.50	Akútna myelomonocytová leukémia, b. kompl. rem.
C84.7	Anaplastický veľkobunkový lymfóm, ALK-negatívny	C92.51	Akútna myelomonocytová leukémia, v komplet. rem.
C84.8	Kožný lymfóm z T-buniek, bližšie neurčený	C92.60	Akútna myeloická leukémia s 11q23 abnormal., bez kompl. rem.
C84.9	Lymfóm zo zreých T/NK-buniek, bližšie neurčený	C92.61	Akútna myeloická leukémia s 11q23 abnormal., v kompl. rem.
C85.1	Lymfóm z B-buniek, bližšie neurčený	C92.70	Iná myeloická leukémia, bez kompletnej remisie
C85.2	Mediastinálny (týmusový) veľkobunkový lymfóm z B-buniek	C92.71	Iná myeloická leukémia, v kompletnej remisii
C85.7	Iný bližšie určený typ non-Hodgkinovho lymfómu	C92.80	Akútna myeloická leukém. s multiin. dyspl., bez kompl. rem.
C85.9	Non-Hodgkinov lymfóm, bližšie neurčený	C92.81	Akútna myeloická leukém. s multiin. dyspl., v kompl. rem.
C86.0	Extranodálny lymfóm z NK/T- buniek, nosový typ	C92.90	Myeloická leukémia bliž. neurč., bez kompl. remisie
C86.1	Hepatosplenický lymfóm z T-buniek	C92.91	Myeloická leukémia bliž. neurč., v kompl. remisii
C86.2	Enteropatický (intestinálny) lymfóm z T-buniek	C93.00	Akút. monoblastová/monocytová leukémia, bez komplet. remisie
C86.3	Podkožný panikulitída podobný lymfóm z T-buniek	C93.01	Akút. monoblastová/monocytová leukémia, v komplet. rem.
C86.4	Blastový lymfóm z NK-buniek	C93.10	Chronická myelomonocytová leukémia bez komplet. remisie
C86.5	Angioimunoblastový lymfóm z T-buniek	C93.11	Chronická myelomonocytová leukémia, v komplet. rem.

C93.30	Juvenilná myelomonocytová leukémia, bez komplet. rem.	D45	Polycythaemia vera
C93.31	Juvenilná myelomonocytová leukémia, v komplet. rem.	D46.0	Refraktérna anémia bez prstencových sideroblastov, potvrd.
C93.70	Iná monocytová leukémia, bez kompletnej remisie	D46.1	Refraktérna anémia s prstencovými sideroblastmi
C93.71	Iná monocytová leukémia, v kompletnej remisii	D46.2	Refraktérna anémia s veľkým množstvom blastov
C93.90	Monocytová leukémia, bliž. neurč., bez kompl. rem.	D46.4	Refraktérna anémia, bližšie neurčená
C93.91	Monocytová leukémia, bliž. neurč., v kompl. rem.	D46.5	Refraktérna anémia s dyspláziou viacerých línií
C94.00	Akútna erytroleukémia, bez kompletnej remisie	D46.6	Myelodysplastický synd. s izolovanou chromozóm. anom. del (5q)
C94.01	Akútna erytroleukémia, v kompletnej remisii	D46.7	Iný myelodysplastický syndróm
C94.20	Akútna megakaryoblastová leukémia, bez komplet. rem.	D46.9	Myelodysplastický syndróm, bližšie neurčený
C94.21	Akútna megakaryoblastová leukémia, v komplet. rem.	D47.0	Histiocytový a mastocytový nádor s neurč./neznám. správ.
C94.30	Mastocytová leukémia, bez kompletnej remisie	D47.1	Chronická myeloproliferatívna choroba
C94.31	Mastocytová leukémia, v kompletnej remisii	D47.3	Esenciálna (hemoragická) trombocytémia
C94.40	Akút. panmyelóza s myelofibrózou, bez komplet. rem.	D47.4	Osteomyelofibróza
C94.41	Akút. panmyelóza s myelofibrózou, v komplet. rem.	D47.5	Chron. eozinofilová leukémia (hypereozinofilový synd.)
C94.60	Myelodyspl. a myeloprolif. choroba., bez komplet. rem., i. n.	D47.7	Iný bliž. urč. nádor lymf., krvotv. a príbuz. tk. s neu./nez. správ.
C94.61	Myelodyspl. a myeloprolif. choroba., v komplet. rem., inde. nezat.	D47.9	Nádor lymf., krvotv. a príbuz. tk. s neu./nezn. správ., b. n.
C94.70	Iná bližšie určená leukémia, bez kompletnej remisie	D48.7	Nádor s neurčítym/neznám. správ. iné bliž. urč. miesto
C94.71	Iná bližšie určená leukémia, v kompletnej remisii	D48.9	Nádor s neurčítym/neznám. správ., bliž. neurč.
C94.8	Blastová kríza pri chronickej myeloickej leukémii (CML)	D89.1	Kryoglobulinémia
C95.00	Akútna leukémia bliž. neurč. bunkového typu, bez komplet. rem.	Q85.8	Iná fakomatóza, nezatriedená inde
C95.01	Akútna leukémia bliž. neurč. bunkového typu, v komplet. rem.	Q85.9	Fakomatóza, bližšie neurčená
C95.10	Chronická leukémia bliž. neurč. bunkového typu, bez komplet. rem.	R77.0	Abnormality albumínu
C95.11	Chronická leukémia bliž. neurč. bunkového typu, v komplet. rem.	R77.1	Abnormality globulínu
C95.70	Iná leukémia bliž. neurč. bunkového typu, bez komplet. rem.	R77.2	Abnormality alfa-fetoproteínu
C95.71	Iná leukémia bliž. neurč. bunkového typu, v komplet. rem.	R77.8	Ostatné bližšie určené abnormality bielkovín plazmy
C95.90	Leukémia, bližšie neurčená, bez kompletnej remisie	R77.9	Abnormality bielkovín plazmy, bližšie neurčené
C95.91	Leukémia, bližšie neurčená, v kompletnej remisii	Z03.1	Pozorovanie pri podozrení na zhubný nádor
C96.0	Multifokálna a multisyst. histiocytóza z Langerhansových bun.	Z51.0	Liečebná rádioterapia
C96.2	Zhubný mastocytový nádor	Z51.1	Cyklus chemoterapie pre zhubný nádor
C96.4	Sarkóm z dendritických buniek (akcesórnych buniek)	Z51.2	Iná chemoterapia
C96.7	Iný bliž. ur. zhub. nád. lymf., hematopoetic. a príbuz. tkan.	Z51.82	Komb. liečba zhubného nád. žiarením a chemoterapiou
C96.8	Histiocytový sarkóm	Z85.0	Zhubný nádor tráviacich orgánov v osobnej anamnéze
C96.9	Zhubný nádor lymf., hematopoetického a príbuz. tkan., bliž. n.	Z85.1	Zhub. nád. priedušn., priedušiek a pľúc v osob. anam.
C97	Zhubné nádory s primárnym výskytom na roz. m.	Z85.2	Zhub. nád. i. dých. a vnútrohruď. org. v osob. anam.
D09.3	Karcinóm in situ štítnej žľazy a iných žliaz s vnút. vyluč.	Z85.3	Zhubný nádor prsníka v osobnej anamnéze
D09.7	Karcinóm in situ na inom bližšie určenom mieste	Z85.4	Zhubný nádor pohlavných orgánov v osobnej anamnéze
D09.9	Karcinóm in situ, bližšie neurčený	Z85.5	Zhubný nádor močovej sústavy v osobnej anamnéze
D19.7	Nezhubný nádor mezotelového tkaniva na inom mieste	Z85.6	Leukémia v osobnej anamnéze
D19.9	Nezhubný nádor mezotelového tkaniva, bliž. neurč.	Z85.7	Iné zhub. nád. lymf., krvotv. a príbuz. tkan. v osob. anam.
D36.7	Nezhubný nádor na iných, bližšie určených miestach	Z85.8	Zhub. nád. i. org./systémov v osob. anam.
D36.9	Nezhubný nádor bez bližšieho určenia miesta	Z85.9	Zhubný nádor v osobnej anamnéze, bližšie neurčený

**Výkon pre MDC 17 (MDC17-1)**

8v315‡	Komplex.intenzív.zdr.st.dospelý:829-1104 bodov	8v31e‡	Komplex.intenzív.zdr.st.dospelý:3681-4600 bodov
8v316‡	Komplex.intenzív.zdr.st.dospelý:1105-1380 bodov	8v31f‡	Komplex.intenzív.zdr.st.dospelý:4601-5520 bodov
8v317‡	Komplex.intenzív.zdr.st.dospelý:1381-1656 bodov	8v31g‡	Komplex.intenzív.zdr.st.dospelý:5521-7360 bodov
8v318‡	Komplex.intenzív.zdr.st.dospelý:1657-1932 bodov	8v31h‡	Komplex.intenzív.zdr.st.dospelý:7361-9200 bodov
8v319‡	Komplex.intenzív.zdr.st.dospelý:1932-2208 bodov	8v31j‡	Komplex.intenzív.zdr.st.dospelý:9201-11040 bodov
8v31a‡	Komplex.intenzív.zdr.st.dospelý:2089-2484 bodov	8v31k‡	Komplex.intenzív.zdr.st.dospelý:11041-13800 bodov
8v31b‡	Komplex.intenzív.zdr.st.dospelý:2485-2760 bodov	8v31l‡	Komplex.intenzív.zdr.st.dospelý:13801-16560 bodov
8v31c‡	Komplex.intenzív.zdr.st.dospelý:2761-3220 bodov	8v31m‡	Komplex.intenzív.zdr.st.dospelý:16561-19320 bodov
8v31d‡	Komplex.intenzív.zdr.st.dospelý:3221-3680 bodov	8v31n‡	Komplexná intenzívna liečba:19321 a viac bodov

**Výkon pre MDC 17 (MDC17-2)**

5m300.0‡	Odber kmeň.krvotvor.b.z.perif.krvi pre autológnu transpl.	5m300.1‡	Odber kmeň.krvotv.b.z.perifér.krvi pre alogénnu transpl.
----------	---	----------	--

**Výkon pre MDC 17 (MDC17-3)**

8m301.0‡	Instil.,lok.reg.lieč.cytotoxic.látk.a.imunomod.intratekálne	8m302.13‡	Nekomplexná chemoterapia:1 deň,3 lieky
8m301.1‡	Instil.,lok.reg.lieč.cytotoxic.látk.a.imunomod.intracerebrál.	8m302.14‡	Nekomplexná chemoterapia:1 deň,4 a viac liekov
8m301.2‡↔	Instil.,lok.reg.lieč.cytotoxic.látk.a.imunomod.do.pohrud.dut.	8m302.21‡	Nekomplexná chemoterapia:2 dni,1 liek
8m301.3‡	Instil.,lok.reg.lieč.cytotoxic.látk.a.imunomod.intraperit.	8m302.22‡	Nekomplexná chemoterapia:2 dni,2 lieky
8m301.4‡	Instil.,lok.reg.lieč.cytotoxic.látk.a.imunomod.do.moč.mechúra	8m302.23‡	Nekomplexná chemoterapia:2 dni,3 lieky
8m301.5‡↔	Instil.,lok.reg.lieč.cytotoxic.látk.a.imunomod.do.oblič.panv.	8m302.24‡	Nekomplexná chemoterapia:2 dni,4 a viac liekov
8m301.6‡	Instil.,lok.reg.lieč.cytotoxic.látk.a.imunomod.arteriálne	8m302.31‡	Nekomplexná chemoterapia:3 dni,1 liek
8m301.x‡	Instil.,lok.reg.lieč.cytotoxic.látk.a.imunomod.ostatné	8m302.32‡	Nekomplexná chemoterapia:3 dni,2 lieky
8m302.11‡	Nekomplexná chemoterapia:1 deň,1 liek	8m302.33‡	Nekomplexná chemoterapia:3 dni,3 lieky
8m302.12‡	Nekomplexná chemoterapia:1 deň,2 lieky	8m302.34‡	Nekomplexná chemoterapia:3 dni,4 a viac liekov

8m302.41‡	Nekomplexná chemoterapia:4 dni,1 liek	8m303.43‡	Komplex.a intenz.bloková chemot.stred.stupňa:4 dni,3 lieky
8m302.42‡	Nekomplexná chemoterapia:4 dni,2 lieky	8m303.44‡	Komplex.a intenz.bloková chemot.stred.stupňa:4 dni,4 lieky
8m302.43‡	Nekomplexná chemoterapia:4 dni,3 lieky	8m303.45‡	Komplex.a intenz.bloková chemot.stred.stupňa:4 dni,5 liekov
8m302.44‡	Nekomplexná chemoterapia:4 dni,4 a viac liekov	8m303.46‡	Komplex.a intenz.bloková chemot.stred.stupňa:4 dni,6 liekov
8m302.51‡	Nekomplexná chemoterapia:5 dni,1 liek	8m303.47‡	Komplex.a intenz.blok.chemot.stred.stup:4 dni,7 a viac liek.
8m302.52‡	Nekomplexná chemoterapia:5 dni,2 lieky	8m303.51‡	Komplex.a intenz.bloková chemot.stred.stupňa:5 dni,1 liek
8m302.53‡	Nekomplexná chemoterapia:5 dni,3 lieky	8m303.52‡	Komplex.a intenz.bloková chemot.stred.stupňa:5 dni,2 lieky
8m302.54‡	Nekomplexná chemoterapia:5 dni,4 a viac liekov	8m303.53‡	Komplex.a intenz.bloková chemot.stred.stupňa:5 dni,3 lieky
8m302.61‡	Nekomplexná chemoterapia:6 dni,1 liek	8m303.54‡	Komplex.a intenz.bloková chemot.stred.stupňa:5 dni,4 lieky
8m302.62‡	Nekomplexná chemoterapia:6 dni,2 lieky	8m303.55‡	Komplex.a intenz.bloková chemot.stred.stupňa:5 dni,5 liekov
8m302.63‡	Nekomplexná chemoterapia:6 dni,3 lieky	8m303.56‡	Komplex.a intenz.bloková chemot.stred.stupňa:5 dni,6 liekov
8m302.64‡	Nekomplexná chemoterapia:6 dni,4 a viac liekov	8m303.57‡	Komplex.a intenz.blok.chemot.stred.stup:5 dni,7 a viac liek.
8m302.71‡	Nekomplexná chemoterapia:7 dni,1 liek	8m303.61‡	Komplex.a intenz.bloková chemot.stred.stupňa:6 dni,1 liek
8m302.72‡	Nekomplexná chemoterapia:7 dni,2 lieky	8m303.62‡	Komplex.a intenz.bloková chemot.stred.stupňa:6 dni,2 lieky
8m302.73‡	Nekomplexná chemoterapia:7 dni,3 lieky	8m303.63‡	Komplex.a intenz.bloková chemot.stred.stupňa:6 dni,3 lieky
8m302.74‡	Nekomplexná chemoterapia:7 dni,4 a viac liekov	8m303.64‡	Komplex.a intenz.bloková chemot.stred.stupňa:6 dni,4 lieky
8m302.81‡	Nekomplexná chemoterapia:8 dni,1 liek	8m303.65‡	Komplex.a intenz.bloková chemot.stred.stupňa:6 dni,5 liekov
8m302.82‡	Nekomplexná chemoterapia:8 dni,2 lieky	8m303.66‡	Komplex.a intenz.bloková chemot.stred.stupňa:6 dni,6 liekov
8m302.83‡	Nekomplexná chemoterapia:8 dni,3 lieky	8m303.67‡	Komplex.a intenz.blok.chemot.stred.stup:6 dni,7 a viac liek.
8m302.84‡	Nekomplexná chemoterapia:8 dni,4 a viac liekov	8m303.71‡	Komplex.a intenz.bloková chemot.stred.stupňa:7 dni,1 liek
8m302.91‡	Nekomplexná chemoterapia:9 a viac dní,1 liek	8m303.72‡	Komplex.a intenz.bloková chemot.stred.stupňa:7 dni,2 lieky
8m302.92‡	Nekomplexná chemoterapia:9 a viac dní,2 lieky	8m303.73‡	Komplex.a intenz.bloková chemot.stred.stupňa:7 dni,3 lieky
8m302.93‡	Nekomplexná chemoterapia:9 a viac dní,3 lieky	8m303.74‡	Komplex.a intenz.bloková chemot.stred.stupňa:7 dni,4 lieky
8m302.94‡	Nekomplexná chemoterapia:9 a viac dní,4 a viac liekov	8m303.75‡	Komplex.a intenz.bloková chemot.stred.stupňa:7 dni,5 liekov
8m303.11‡	Komplex.a intenz.bloková chemot.stred.stupňa:1 deň,1 liek	8m303.76‡	Komplex.a intenz.bloková chemot.stred.stupňa:7 dni,6 liekov
8m303.12‡	Komplex.a intenz.bloková chemot.stred.stupňa:1 deň,2 lieky	8m303.77‡	Komplex.a intenz.blok.chemot.stred.stup:7 dni,7 a viac liek.
8m303.13‡	Komplex.a intenz.bloková chemot.stred.stupňa:1 deň,3 lieky	8m303.81‡	Komplex.a intenz.bloková chemot.stred.stupňa:8 dni,1 liek
8m303.14‡	Komplex.a intenz.bloková chemot.stred.stupňa:1 deň,4 lieky	8m303.82‡	Komplex.a intenz.bloková chemot.stred.stupňa:8 dni,2 lieky
8m303.15‡	Komplex.a intenz.bloková chemot.stred.stupňa:1 deň,5 liekov	8m303.83‡	Komplex.a intenz.bloková chemot.stred.stupňa:8 dni,3 lieky
8m303.16‡	Komplex.a intenz.bloková chemot.stred.stupňa:1 deň,6 liekov	8m303.84‡	Komplex.a intenz.bloková chemot.stred.stupňa:8 dni,4 lieky
8m303.17‡	Komplex.a intenz.blok.chemot.stred.stup:1 deň,7 a viac liek.	8m303.85‡	Komplex.a intenz.bloková chemot.stred.stupňa:8 dni,5 liekov
8m303.21‡	Komplex.a intenz.bloková chemot.stred.stupňa:2 dni,1 liek	8m303.86‡	Komplex.a intenz.bloková chemot.stred.stupňa:8 dni,6 liekov
8m303.22‡	Komplex.a intenz.bloková chemot.stred.stupňa:2 dni,2 lieky	8m303.87‡	Komplex.a intenz.blok.chemot.stred.stup:8 dni,7 a viac liek.
8m303.23‡	Komplex.a intenz.bloková chemot.stred.stupňa:2 dni,3 lieky	8m303.91‡	Komplex.a intenz.bloková chemot.stred.stupňa:9 dni,1 liek
8m303.24‡	Komplex.a intenz.bloková chemot.stred.stupňa:2 dni,4 lieky	8m303.92‡	Komplex.a intenz.bloková chemot.stred.stupňa:9 dni,2 lieky
8m303.25‡	Komplex.a intenz.bloková chemot.stred.stupňa:2 dni,5 liekov	8m303.93‡	Komplex.a intenz.bloková chemot.stred.stupňa:9 dni,3 lieky
8m303.26‡	Komplex.a intenz.bloková chemot.stred.stupňa:2 dni,6 liekov	8m303.94‡	Komplex.a intenz.bloková chemot.stred.stupňa:9 dni,4 lieky
8m303.27‡	Komplex.a intenz.blok.chemot.stred.stup:2 dni,7 a viac liek.	8m303.95‡	Komplex.a intenz.bloková chemot.stred.stupňa:9 dni,5 liekov
8m303.31‡	Komplex.a intenz.bloková chemot.stred.stupňa:3 dni,1 liek	8m303.96‡	Komplex.a intenz.bloková chemot.stred.stupňa:9 dni,6 liekov
8m303.32‡	Komplex.a intenz.bloková chemot.stred.stupňa:3 dni,2 lieky	8m303.97‡	Komplex.a intenz.blok.chemot.stred.stup:9 dni,7 a viac liek.
8m303.33‡	Komplex.a intenz.bloková chemot.stred.stupňa:3 dni,3 lieky	8m304.1‡	Komplex.a intenz.blok.chemot.vys.stup:1 blok CHT poč.1 hosp.
8m303.34‡	Komplex.a intenz.bloková chemot.stred.stupňa:3 dni,4 lieky	8m304.2‡	Komplex.a intenz.blok.chemoter.vys.stup:2 bloky CHT poč.1 hosp.
8m303.35‡	Komplex.a intenz.bloková chemot.stred.stupňa:3 dni,5 liekov	8m305.0‡	Intraperitoneálna hypertermická chemoterapia[HIPEC]
8m303.36‡	Komplex.a intenz.bloková chemot.stred.stupňa:3 dni,6 liekov	8m305.1‡	Intratorakálna hypertermická chemoterapia[HITOC]
8m303.37‡	Komplex.a intenz.blok.chemot.stred.stup:3 dni,7 a viac liek.	8m305.x‡	Iná hypertermická chemoterapia
8m303.41‡	Komplex.a intenz.bloková chemot.stred.stupňa:4 dni,1 liek	8m311.0‡	Aplik.cytostatík selek.katetriz.metódou za liečeb.účelom
8m303.42‡	Komplex.a intenz.bloková chemot.stred.stupňa:4 dni,2 lieky	8m311.1‡	Aplik. CHT, chemoimunoter. s.c (systém.chemoterapia)

**ADRG R01****Lymfóm a leukémia s veľkými OP výkonmi**

Min. 1 HDg v tabuľke R01-1 a výk. v tabuľke R01-2

**DRG R01A****Lymfóm a leukémia s veľkými OP výkonmi, s veľmi ťažkými CC, s komplexným OP výkonom**

PCCL &gt; 3 a (Komplexné OP-výkony alebo výk. v tabuľke R01-3)

**DRG R01B****Lymfóm a leukémia s veľkými OP výkonmi, s veľmi ťažkými CC, bez komplexného OP výkonu**

PCCL &gt; 3

**DRG R01C****Lymfóm a leukémia s veľkými OP výkonmi, bez veľmi ťažkých CC s komplexným OP výkonom**

Komplexné OP-výkony alebo výk. v tabuľke R01-3

**DRG R01D****Lymfóm a leukémia s veľkými OP výkonmi, bez veľmi ťažkých CC, bez komplexného OP výkonu****Diagnóza R01-1**

C26.1	Zhubný nádor sleziny	C91.00	Akútna lymfoblastová leukémia,bez komplet.remisie
C46.3	Kaposiho sarkóm lymfatických uzlín	C91.01	Akútna lymfoblastová leukémia,v komplet.remisii
C81.0	Nodulárny Hodgkinov lymfóm s prevahou lymfocytov	C91.10	Chronická lymfatická leukémia,bez komplet remisie
C81.1	Klasický Hodgkinov lymfóm s nodulárnou sklerózou	C91.11	Chronická lymfatická leukémia,v kompletnej remisii
C81.2	Klasický Hodgkinov lymfóm so zmiešanou celularitou	C91.30	Prolymfocytová leukémia z B-buniek,bez komplet.remisie
C81.3	Klasický Hodgkinov lymfóm chudobný na lymfocyty	C91.31	Prolymfocytová leukémia z B-buniek,v komplet.remisii
C81.4	Klasický Hodgkinov lymfóm bohatý na lymfocyty	C91.40	Vlasatobunková leukémia,bez kompletnej remisie
C81.7	Iný klasický Hodgkinov lymfóm	C91.41	Vlasatobunková leukémia,v kompletnej remisii
C81.9	Hodgkinov lymfóm,blížšie neurčený	C91.50	Leukém./lymf.z dos.T-buniek spoj.s infek.HTLV-1,b.kompl.rem.
C82.0	Folikulový lymfóm,štádium I	C91.51	Leukém./lymf.z dos.T-buniek spoj.s infek.HTLV-1,v kompl.rem.
C82.1	Folikulový lymfóm,štádium II	C91.60	Prolymfocytová leukémia z T-buniek,bez kompl.rem.
C82.2	Folikulový lymfóm,štádium III,blížšie neurčený	C91.61	Prolymfocytová leukémia z T-buniek,v komplet.rem.
C82.3	Folikulový lymfóm,štádium IIIa	C91.70	Iná lymfatická leukémia,bez kompletnej remisie
C82.4	Folikulový lymfóm,štádium IIIb	C91.71	Iná lymfatická leukémia,v kompletnej remisii
C82.5	Diľuzný lymfóm folikulového centra	C91.80	Leukémia zo zreľých B-buniek Burkittovho typu,bez kompl.rem.
C82.6	Kožný lymfóm folikulového centra	C91.81	Leukémia zo zreľých B-buniek Burkittovho typu,v kompl.rem.
C82.7	Iný typ folikulového lymfómu	C91.90	Lymfatická leukémia,blíž.neurč.,bez kompl.rem.
C82.9	Folikulový lymfóm,blížšie neurčený	C91.91	Lymfatická leukémia,blíž.neurč.,v kompl.rem.
C83.0	Malobunkový lymfóm z B-buniek	C92.10	Chronická myeloická leukémia BCR/ABL-pozit.,b.komplet.rem.
C83.1	Lymfóm z plášťových buniek	C92.11	Chronická myeloická leukémia BCR/ABL-pozit.,v komplet.rem.
C83.3	Diľuzný veľkobunkový lymfóm z B-buniek	C92.20	Atypická chron.myeloická leuk.,BCR/ABL-neg.,b.komplet.rem.
C83.5	Lymfoblastový lymfóm	C92.21	Atypická chron.myeloická leuk. BCR/ABL-neg.,v komplet.rem.
C83.7	Burkittov lymfóm	C92.70	Iná myeloická leukémia,bez kompletnej remisie
C83.8	Iný nefolikulový lymfóm	C92.71	Iná myeloická leukémia,v kompletnej remisii
C83.9	Nefolikulový lymfóm,blížšie neurčený	C92.90	Myeloická leukémia blíž.neurč.,bez kompl.remisie
C84.0	Mycosis fungoides	C92.91	Myeloická leukémia blíž.neurč.,v kompl.remisii
C84.1	Sézaryho choroba	C93.10	Chronická myelomonocytová leukémia bez komplet.remisie
C84.4	Periférny lymfóm z T-buniek,nezatriedený	C93.11	Chronická myelomonocytová leukémia,v komplet.rem.
C84.5	Iný lymfóm zo zreľých T/NK-buniek	C93.30	Juvenilná myelomonocytová leukémia,bez komplet.rem.
C84.6	Anaplastický veľkobunkový lymfóm,ALK-pozitívny	C93.31	Juvenilná myelomonocytová leukémia,v komplet.rem.
C84.7	Anaplastický veľkobunkový lymfóm,ALK-negatívny	C93.70	Iná monocytová leukémia,bez kompletnej remisie
C84.8	Kožný lymfóm z T-buniek,blížšie neurčený	C93.71	Iná monocytová leukémia,v kompletnej remisii
C84.9	Lymfóm zo zreľých T/NK-buniek,blížšie neurčený	C93.90	Monocytová leukémia,blíž.neurč.,bez kompl.rem.
C85.1	Lymfóm z B-buniek,blížšie neurčený	C93.91	Monocytová leukémia,blíž.neurč.,v kompl.rem.
C85.2	Mediastinálny (týmusový) veľkobunkový lymfóm z B-buniek	C94.60	Myelodyspl.a myeloprolif.choroba.,bez komplet.rem.,i.n.
C85.7	Iný blížšie určený typ non-Hodgkinovho lymfómu	C94.61	Myelodyspl.a myeloprolif.choroba.,v komplet.rem.,inde.nezat.
C85.9	Non-Hodgkinov lymfóm,blížšie neurčený	C94.70	Iná blížšie určená leukémia,bez kompletnej remisie
C86.0	Extranodálny lymfóm z NK/T- buniek,nosový typ	C94.71	Iná blížšie určená leukémia,v kompletnej remisii
C86.1	Hepatosplenický lymfóm z T-buniek	C95.00	Akútna leukémia blíž.neurč.bunkového typu,bez komplet.rem.
C86.2	Enteropatický (intestinálny) lymfóm z T-buniek	C95.01	Akútna leukémia blíž.neurč.bunkového typu,v komplet.rem.
C86.3	Podkožný panikulitída podobný lymfóm z T-buniek	C95.10	Chronická leukémia blíž.neurč.bunkového typu,bez komplet.rem.
C86.4	Blastový lymfóm z NK-buniek	C95.11	Chronická leukémia blíž.neurč.bunkového typu,v komplet.rem.
C86.5	Angioimunoblastový lymfóm z T-buniek	C95.70	Iná leukémia blíž.neurč.bunkového typu,bez komplet.rem.
C86.6	Primárna kožná CD30-pozitívna lymfoprolif.chor.z T-buniek	C95.71	Iná leukémia blíž.neurč.bunkového typu,v komplet.rem.
C88.00	Waldenstrómová makroglobulinémia,bez komplet.remisie	C95.90	Leukémia,blížšie neurčená,bez kompletnej remisie
C88.01	Waldenstrómová makroglobulinémia,v komplet.remisie	C95.91	Leukémia,blížšie neurčená,v kompletnej remisii
C88.20	Iná choroba ťažkých reťazcov,bez komplet.rem.	C96.2	Zhubný mastocytový nádor
C88.21	Iná choroba ťažkých reťazcov,v kompletnej remisii	C96.4	Sarkóm z dendritických buniek (akcesórnych buniek)
C88.30	Imunoproliferatívna choroba tenkého čreva,bez komplet.rem.	C96.7	Iný blíž.ur.zhub.nád.lymf.,hematopoetic.a príbuz.tkan.
C88.31	Imunoproliferatívna choroba tenkého čreva,v komplet.remisii	C96.8	Histiocytový sarkóm
C88.40	Extranod.lymf.z B-bun.marginál.zóny lymf.tka.sliz.bez kompl.r.	C96.9	Zhubný nádor lymf.,hematopoetického a príbuz.tkan.,blíž.n.
C88.41	Extranod.lymf.z B-bun.marginál.zóny lymf.tka.sliz.,v kompl.r.	D45	Polycythaemia vera
C88.70	Iná zhubná imunoproliferatívna choroba,bez komplet.rem.	D46.0	Refraktérna anémia bez prstencových sideroblastov,potvrđ.
C88.71	Iná zhubná imunoproliferatívna choroba,v komplet.rem.	D46.1	Refraktérna anémia s prstencovými sideroblastmi
C88.90	Zhubná imunoproliferatívna choroba,blíž.neurč.,bez kompl.rem.	D46.4	Refraktérna anémia,blížšie neurčená
C88.91	Zhubná imunoproliferatívna choroba,blíž.neurč.,v kompl.rem.	D46.5	Refraktérna anémia s dyspláziou viacerých línií
C90.00	Mnohopočetný myelóm,bez kompletnej remisie	D46.6	Myelodysplastický synd.s izolovanou chromozóm.anom.del (5q)
C90.01	Mnohopočetný myelóm,v kompletnej remisii	D46.7	Iný myelodysplastický syndróm
C90.10	Plazmocytová leukémia,bez kompletnej remisie	D46.9	Myelodysplastický syndróm,blížšie neurčený
C90.11	Plazmocytová leukémia,v kompletnej remisii	D47.0	Histiocytový a mastocytový nádor s neurč./neznám.správ.
C90.20	Extramedulárny plazmocytóm,bez kompletnej remisie	D47.1	Chronická myeloproliferatívna choroba
C90.21	Extramedulárny plazmocytóm,v kompletnej remisii	D47.3	Esenciálna(hemoragická)trombocytémia
C90.30	Solitárny plazmocytóm,bez kompletnej remisie	D47.4	Osteomyelofibróza
C90.31	Solitárny plazmocytóm,v kompletnej remisii	D47.5	Chron.eozinofilová leukémia (hypereozinofilový synd.)

D47.7	Iný bliž.urč.nádor lymf.,krvotv.a príb.tk.s neu./nez.správ.	R77.1	Abnormality globulínu
D47.9	Nádor lymf.,krvotv.a príbuz.tk.s neu./nezn.správ.,b.n.	R77.2	Abnormality alfa-fetoproteínu
D89.1	Kryoglobulinémia	R77.8	Ostatné bližšie určené abnormality bielkovín plazmy
R77.0	Abnormality albumínu	R77.9	Abnormality bielkovín plazmy,bližšie neurčené

## Výkon R01-2

12a20.0	Perkutánnna(ihl.)biopsia miechy	5a114.k	Resek.intrak.neuroep.tumoru z mozočka,mikroch.b.neuronav.
12a20.1	Perkut.(ihl.)biopsia intraspín.tk.,miech.nerv. a spin.ganglií	5a114.m	Res.intrak.neuroepit.tumoru z mozočka,neuroendos.neuronav
12a20.2	Perkutánnna(ihl.)biopsia miech.obalov	5a114.n	Resek.intrak.neuroep.tumoru z mozočka,neuroend.b.neuronav.
12a20.x	Perkutánnna(ihl.)biopsia ostat.intraspínálneho tkaniva	5a115.j	Resek.intrakr.neuroepit.tum.elokvent.obl,mikroch.s neuronav.
12m13	Perkut.(ihl.)biopsia týmusu	5a115.k	Resek.intrakr.neuroep.tum.elokvent.obl,mikroch.bez neuronav.
12m23	Perk.(ihl.)biopsia týmusu s použ.zobr.met.	5a115.m	Res.intrakr.neuroep.tum.elokvent.obl,neuroesk.s neuronav
13a11.0	Stereotaktická biopsia mozgu	5a115.n	Res.intrakr.neuroep.tum.elokvent.obl,neuroesk.b.neuronav
13a11.1	Stereotaktická biopsia bazálnych ganglií	5a116.j	Res.intrak.neuroepit.TU boč.kom.a IV.moz.k,mikroch.s neuronav
13a11.2	Stereotaktická biopsia mozgového kmeňa	5a116.k	Res.intrak.neuroe.tum.boč.kom.a IV.moz.k,mikroch.b.neuronav
13a11.3	Stereotaktická biopsia mozočka	5a116.m	Res.intrakr.neuroe.tu.boč.k.a IV.moz.k,neuroendos.s neuronav
13a11.4	Stereotakt.biopsia intrakraniál. častí, hlav.nervov a ganglií	5a116.n	Res.intrakr.neuroe.tu.boč.k.a IV.moz.k,neuroendos.b.neuronav
13a11.5	Stereotaktická biopsia intrakraniálnych ciev	5a117.j	Resek.tum.z hlb.štrukt.mozgu,mikroch.s neuronav.
13a11.6	Stereotaktická biopsia mozgových obalov	5a117.k	Resek.tum.z hlb.štrukt.mozgu,mikrochir.bez neuronav.
13a11.x	Stereotakt.biopsia ostatného intrakraniálneho tkaniva	5a117.m	Resek.tum.z hlb.štrukt.mozgu,neuroendoskop.s neuronav.
13a20.0	Biopsia s incíziou miechy	5a117.n	Resek.tum.z hlb.štrukt.mozgu,neuroendoskop.bez neuronav.
13a20.1	Biopsia s incíziou intraspínál. častí miechových nervov	5a118.j	Resek.intrakran.metastázy,mikrochir.s neuronavigáciou
13a20.2	Biopsia s incíziou obalov miechy	5a118.k	Resek.intrakran.metastázy,mikrochir.bez neuronavig.
13a20.3	"Biopsia s inc.intraspín.tkániva,dg.""otvorenie""miech.kanála"	5a118.m	Resek.intrakran.metastázy,neuroendoskop.s neuronavig.
13a20.x	Biopsia s incíziou ostat. intraspínálneho tkaniva	5a118.n	Resek.intrakraniál.metastázy,neuroendoskop.bez neuronavig.
13b20.0	Stereotaktická biopsia hypofýzy	5a119	Resekcia tumorov lebkovej spodiny
13b20.1	Stereotaktická biopsia corpus pineale	5a11a.0	Resek.kontúz.lož.mozgu s kraniotómiou s ICP monitoringom
13j00	Biopsia s incíziou bránice	5a11a.1	Resek.kontúz.lož.mozgu s kraniotómiou bez ICP monitoringom
13j01	Biopsia s incíziou mediastína	5a11b.0	Resek.kontúz.lož.mozgu s kraniekatómiou s ICP monitoringom
13j03↔	Biopsia s incíziou pľúc	5a11b.1	Resek.kontúz.lož.mozgu s kraniekatómiou bez ICP monitoringom
13k00	Biopsia s incíziou srdca	5a11c.3	Resekcia schwanómu n. III. intrakraniálne cez labyrint
13k01	Biopsia s incíziou perikardu	5a11c.4	Resekcia schwanómu n. IV. intrakraniálne cez labyrint
13k02.9	Biopsia s incíziou ostatných orgánov brucha	5a11c.5	Resekcia schwanómu n. V. intrakraniálne cez labyrint
13k02.x	Biopsia s incíziou ostatných orgánov	5a11c.6	Resekcia schwanómu n. VI. intrakraniálne cez labyrint
13m00	Biopsia s incíziou thymu	5a11c.7	Resekcia schwanómu n. VII. intrakraniálne cez labyrint
13m01	Biopsia s incíziou sleziny	5a11c.8	Resekcia schwanómu n. VIII. intrakraniálne cez labyrint
13n00.0	Biopsia s incíziou pečene s excíziou	5a11c.9	Resekcia schwanómu n. IX. intrakraniálne cez labyrint
13n00.1	Ihlová biopsia s incíziou pečene	5a11c.a	Resekcia schwanómu n. X. intrakraniálne cez labyrint
13n01.3	Biopsia s incíziou pankreasu	5a11c.b	Resekcia schwanómu n. XI. intrakraniálne cez labyrint
13n09.0	Biopsia s incíziou pažeráka	5a11c.c	Resekcia schwanómu n. XII. intrakraniálne cez labyrint
13n09.2	Biopsia s incíziou mezenteria	5a11d.3	Resekcia schwanómu n. III. intrakraniál.retrosigmoidálne
13n09.3	Biopsia s incíziou omenta	5a11d.4	Resekcia schwanómu n. IV. intrakraniál.retrosigmoidálne
13n09.4	Biopsia s incíziou peritonea	5a11d.5	Resekcia schwanómu n. V. intrakraniál.retrosigmoidálne
13n09.5	Biopsia s incíziou retroperitoneálneho tkaniva	5a11d.6	Resekcia schwanómu n. VI. intrakraniál.retrosigmoidálne
13n09.x	Biopsia s incíziou ostat.org. tráviaceho systému	5a11d.7	Resekcia schwanómu n. VII. intrakraniál.retrosigmoidálne
13n0x	Biopsia s incíziou ostat. intraabdominál.orgánov	5a11d.8	Resekcia schwanómu n. VIII. intrakraniál.retrosigmoidálne
13o00.0↔	Biopsia s incíziou obličky	5a11d.9	Resekcia schwanómu n. IX. intrakraniál.retrosigmoidálne
13o00.1↔	Biopsia s incíziou perirenálného tkaniva	5a11d.a	Resekcia schwanómu n. X. intrakraniál.retrosigmoidálne
13o00.5↔	Biopsia s incíziou periureterálneho tkaniva	5a11d.b	Resekcia schwanómu n. XI. intrakraniál.retrosigmoidálne
13o00.6	Biopsia s incíziou močového mechúra	5a11d.c	Resekcia schwanómu n. XII. intrakraniál.retrosigmoidálne
13o00.7	Biopsia s incíziou privezikálneho tkaniva	5a11e.3	Resekcia schwanómu n. III. intrakraniál.kombinovane
13o00.x	Biopsia s incíziou ostat.orgánov močovopohl.systému	5a11e.4	Resekcia schwanómu n. IV. intrakraniál.kombinovane
14a30.0	Dg peroperačná endoskopia intrakraniál.priestoru	5a11e.5	Resekcia schwanómu n. V. intrakraniál.kombinovane
14a30.1	Dg peroperačná endoskopia intraspínál.priestoru	5a11e.6	Resekcia schwanómu n. VI. intrakraniál.kombinovane
14a30.x	Dg peroperačná endoskopia ostat.centráln.nerv.systému	5a11e.7	Resekcia schwanómu n. VII. intrakraniál.kombinovane
14n31.0	Dg endoskopia žalúdka s incíziou alebo peroperačne	5a11e.8	Resekcia schwanómu n. VIII. intrakraniál.kombinovane
14n31.1	Dg endoskopia tenkého čreva s incíziou alebo peroperačne	5a11e.9	Resekcia schwanómu n. IX. intrakraniál.kombinovane
5a111	Resekcia tumoru klenby lebky	5a11e.a	Resekcia schwanómu n. X. intrakraniál.kombinovane
5a112.2	Res.intrakraniál.meningeómu z konvexity mozgu	5a11e.b	Resekcia schwanómu n. XI. intrakraniál.kombinovane
5a112.d	Res.intrakraniálneho parasagitálneho meningeómu	5a11e.c	Resekcia schwanómu n. XII. intrakraniál.kombinovane
5a112.e	Res.intrakraniálneho meningeómu spodiny lebečnej	5a11f.3	Resekcia schwanómu n. III. intrakraniál.strednou jamou
5a112.f	Resekcia intrakraniálneho krídla meningeómu	5a11f.4	Resekcia schwanómu n. IV. intrakraniál.strednou jamou
5a112.g	Res.intrakraniálneho meningeómu mozgovej komory	5a11f.5	Resekcia schwanómu n. V. intrakraniál.strednou jamou
5a112.h	Resek.intrakr.meningeóm:rastúci extraintrakraniál.	5a11f.6	Resekcia schwanómu n. VI. intrakraniál.strednou jamou
5a113.j	Res.intrakran.neuroep.tumoru mozg.hemis.,mikroch.s neuronav.	5a11f.7	Resekcia schwanómu n. VII. intrakraniál.strednou jamou
5a113.k	Res.intrak.neuroepit.tumoru mozg.hemis.,mikroch.b.neuronav.	5a11f.8	Resekcia schwanómu n. VIII. intrakraniál.strednou jamou
5a113.m	Resek.intrak.neuroep.tumoru mozg.hemis.,neuroend.s nav.	5a11f.9	Resekcia schwanómu n. IX. intrakraniál.strednou jamou
5a113.n	Resek.intrak.neuroep.tumoru mozg.hemis.,neuroend.b.nav.	5a11f.a	Resekcia schwanómu n. X. intrakraniál.strednou jamou
5a114.j	Res.intrakran.neuroep.tumoru z mozočka,mikroch.s neuronav.	5a11f.b	Resekcia schwanómu n. XI. intrakraniál.strednou jamou

5a11f.c	Resekcia schwanómu n. XII. intrakraniál.strednou jamou	5a200	Ventrikulárna punk s mer.intraventr.tlak.
5a120.0	Evak.subdurál.akút.hematómu s kraniot.s ICP monitor.	5a203	Implantácia antisfyonu
5a120.1	Evak.subdurál.akút.hematómu s kraniot.bez ICP monitor.	5a204.0	Ventrikulo.perit.drenáž prog.sh,b.protis.jed
5a121.0	Evak.subdurál.akút.hematómu s kraniekt.s ICP monitor.	5a204.1	Ventrikulooperit.dren.program.shunt,s protis.jed
5a121.1	Evak.subdurál.akút.hematómu s kraniekt.bez ICP monitor.	5a204.2	Ventrikulooperit.dren.,neprogram.sh,b.protis.j.
5a122.0	Evak.subdurál.subakút.hematómu s kraniot.s ICP monitor.	5a204.3	Ventrikulooperit.drenáž,neprog.sh,s protis.j.
5a122.1	Evak.subdurál.subakút.hematómu s kraniot.bez ICP monitor.	5a204.4	Ventrikuloatri.dren.,prog.shunt,b.protis.jedn.
5a123.0	Evak.subdurál.subakút.hematómu s kraniekt.s ICP monitor.	5a204.5	Ventrikuloatri.dren.,prog.sh,s protisifon.jedn.
5a123.1	Evak.subdurál.subakút.hematómu s kraniekt.bez ICP monitor.	5a204.6	Ventrikuloatri.dren.,neprog.sh,b.protis.j.
5a124.0	Evak.subdurál.chron.hematómu s kraniot.s ICP monitor.	5a204.7	Ventrikuloatri.dren.,neprog.sh,s protis.j.
5a124.1	Evak.subdurál.chron.hematómu s kraniot.bez ICP monitor.	5a205.0	Zavedenie V-P shuntu
5a125.0	Evak.subdurál.chron.hematómu s kraniekt.s ICP monitor.	5a205.1	Zavedenie V-A shuntu
5a125.1	Evak.subdurál.chron.hematómu s kraniekt.bez ICP monitor.	5a206	Zavedenie dočasného intraluminálneho shuntu
5a126.2	Evak.epidurál.hemat.s kraniot.bez revízie intradur.priest.	5a207	Stereotakt.implant.hlb.mozg.elektrod a generátora el.impulz.
5a126.3	Evak.epidurál.hemat.s kraniot.s revíziou intradur.priest.	5a208	Implantácia kmeňová
5a127.2	Evak.epidur.hemat.s kraniekt.bez revízie intradur.priest.	5a209.0	Pripoj.v.test.p. pri kort.mozg.stimul.lieč.chr.nestíš.bol
5a127.3	Evak.epidurál.hemat.s kraniekt.s revíziou intradur.priest.	5a209.1	Def.impl.neurostim.zar.d.podkož.p.kort.mozg.stimul.
5a128.4	Evak.intracerebr.pouřaz.hemat.bez hemocefalu,supratent.	5a20a	Endoskopická ventrikulostómia III.
5a128.5	Evak.intracerebr.pouřaz.hemat.s hemocefalom,supratent.	5a20b.0	Implantácia ventrikulárnej komôrky,frontálne
5a128.6	Evak.intracerebr.pouřaz.hemat.bez hemocefalu,infratent.	5a20b.1	Implantácia ventrikulárnej komôrky,okcipitálne
5a128.7	Evak.intracerebr.pouřaz.hemat.s hemocefalom, infratent.	5a20b.2	Implantácia ventrikulárnej komôrky,temporálne
5a129.0	Evak.subdurál.akút.hematómu návrtom s ICP monitor.	5a20b.3	Implantácia ventr.komôrky,zaved.Ommayovho rezervoáru
5a129.1	Evak.subdurál.akút.hematómu návrtom bez ICP monitor.	5a20c	Revizna operácia bázy lebky pre lkvoreu
5a12a.0	Evak.subdurál.subakút.hemat. návrtom s ICP monitor.	5a20d	Ventrikulo-cisternoanastomóza podľa Torkildsena
5a12a.1	Evak.subdurál.subakút.hemat.návrtom bez ICP monitor.	5a20t	Výmena cerebrálneho katétra
5a12b.0	Evak.subdurál.chron.hematómu návrtom s ICP monitor.	5a20u	Výmena jednocestného lkvorového ventilu
5a12b.1	Evak.subdurál.chron.hematómu návrtom bez ICP monitor.	5a214.8	Kranioplastika vlastnou kosťou
5a12c.8	Evakuácia subdurálneho hematómu bez drenáže	5a215.3	Kraniot.a elev.impres.zlom.lebky v obl.kalvy s použ.kraniopl.
5a12c.9	Evakuácia subdurálneho hematómu s drenážou	5a215.8a	Imp./vým.liek.p.intravent.inf.p.funkč.OP.leb.moz,m.bl,p.i.s.k.pr
5a12d.4	Evak.intracerebr.spontán.hemat.bez hemocefalu,supratent.	5a215.8b	Imp./vým.liek.p.intrav.inf.p.funkč.OP.leb.moz,m.bl,p.i.s.p.v.d.p
5a12d.5	Evak.intracerebr.spontán.hemat.s hemocefalom,supratent.	5a215.8x	Imp./vým.liek.p.intrav.infúziu p.funkč.OP.leb.moz,m.bl: iná
5a12d.6	Evak.intracerebr.spontán.hemat.bez hemocefalu,infratent.	5a215.90	Impl.neurost.moz.stim.s imp./vým.n.el:1k.p.i.bez d
5a12d.7	Evak.intracerebr.spontán.hemat.s hemocefalom,infratent.	5a215.91	Im.neurost.m.stim.im/v.neurost.el:viack.sys.pl.imp.bez m.dob
5a190.0	Extirpácia tumoru kalvy v čelovej oblasti	5a215.92	Im.neurost.m.stim.im./vým.neurost.el: viack.sys.pl.imp.dobij.
5a190.1	Extirpácia tumoru kalvy v okcipitoparietálnej oblasti	5a215.a0	Vým.neurost.moz.stim.s imp./vým.n.el:1k.p.i.bez d.
5a190.2	Extirpácia tumoru kalvy v subokcipitálnej oblasti	5a215.a1	Vým.neurost.m.stim.s imp./v.neurost.el:viack.s.pl.imp.bez d.
5a190.3	Extirpácia tumoru kalvy v oblasti orbity	5a215.a2	Vým.neurost.m.stim.s imp./v.neurost.el:viack.s.pl.imp.dobij.
5a190.4	Extirpácia tumoru kalvy v pterionálnej oblasti	5a215.b	Iné op.lebky,mozgu,m.blán:impl.al.vým.neuroprotézy
5a193	Extirpácia tumoru infratemporálnej oblasti	5a300	Perkutánná chordotómia a traktotómia
5a194.e	Operácia encefalokély spodiny lebečnej	5a301	Trigeminová miechová traktotómia
5a194.f	Operácia encefalokély inej časti ako spodiny	5a304.0	Extirpácia intramedulárneho tumoru miechy
5a195	Dekompresívna kraniektómia bez uloženia kosti	5a304.1	Extirpácia extradurálneho tumoru miechy
5a196	Drenáž subdurálnej tekutiny	5a304.2	Extirpácia subdurálnych lézií a tumorov miechy
5a197	Externá komorová drenáž	5a304.3	Extirpácia epidurálnych lézií a tumorov miechy
5a198	Externá lumbálna drenáž	5a307	Dekompresia intramedulárneho tumoru miechy
5a198.1	Trepanopunkcia mozg.cysty/abscesu:supratent.1 ložisko	5a308	Evakuácia spontánneho hematómu miechového kanála
5a198.9	Trepanopunkcia mozg.cysty/abscesu:supratent.viac ložísk	5a309	Evakuácia epidurálneho hematómu miechového kanála
5a199.1	Trepanopunkcia mozg.cysty /abscesu infratent:jedno lož.	5a30a	Pred./zad.rizotóm.miech.koreň./drez miech.léz.pre bolesť
5a199.9	Trepanopunkcia mozg.cysty/abscesu infratent:viac ložísk	5a30b	Dorzálna rizotómia pre neurogénny močový mechúr
5a19c.81	Extirpácia neurinómu n. VIII. cez labyrint	5a30c	Deliberácia miechy a miechových nervov
5a19c.82	Extirpácia neurinómu n. VIII., retrosigmoidálne	5a30d	Deliberácia miechy a miechových nervov endoskopicky
5a19f.8	Extirpácia neurinómu strednou jamou:n.VIII	5a30e.4	Deliberácia pripútananej miechy extirp.lipómu z mieš.kónusu
5a19g	Disekcia vestibulokochleárneho nervu s labyrintektómiou.	5a30e.5	Deliberácia pripútananej miechy uvoľnením jazvy jazvovit.tk.
5a19k.0	Kraniektómia pri kraniostenóze,sagitálny šev	5a30e.6	Deliberácia pripútananej miechy znesením kostného výrastku
5a19k.1	Kraniektómia pri kraniostenóze,koronárny šev	5a30e.7	Deliberácia pripútananej miechy discíziou filum terminale
5a19k.2	Kraniektómia pri kraniostenóze,metopický šev	5a30g	Excízia A-V malformácie miechy
5a19k.3	Kraniektómia pri kraniostenóze,kombinácia viacerých švov	5a30h	Mikrochirurgická extirpácia cievnej malformácie miechy
5a19m.4	Rekraniotómia pre hematóm	5a30k	Syringomyélie s terminálnou ventrikulostómiou
5a19m.5	Rekraniotómia pre infekciu	5a30n	Uvoľnenie filum terminale
5a19m.6	Rekraniotómia pre hygrom	5a30o.9	Plastika otvoreného defektu proximálnej neurálnej rúry
5a19n.7	Neuroendoskop.extr.cudz.tel.z mozg.kom,ako súčas.vent.	5a30o.b	Plastika otvoreného defektu distálnej neurálnej rúry
5a19n.8	Neuroendoskop.extr.cudz.tel.z mozg.kom,iné cud.tel.	5a30p.8	Plastika krytého defektu proximálnej neurálnej rúry
5a19o.1	Extirpácia mozgovej cysty, mikroskopicky	5a30p.a	Plastika krytého defektu distálnej neurálnej rúry
5a19o.3	Extirpácia mozgovej cysty, endoskopicky	5a30r	Implantácia expanderu pred plastikou rozsiahleho defektu
5a19p.1	Fenestrácia mozgovej cysty, mikroskopicky	5a310.3	Revízia imp.intratekálneho a/epidurálneho katétra
5a19p.3	Fenestrácia mozgovej cysty, endoskopicky	5a310.4	Revízia impl.liek.pumpy na intratek./epidurál.pod.liekov
5a19r.1	Intrakraniálna drenáž mozgovej cysty, mikroskopicky	5a310.5	Revízia implantovaného podkožného rezervoára
5a19r.3	Intrakraniálna drenáž mozgovej cysty, endoskopicky	5a310.7	Odstránenie impl.liek.pumpy na intratek.,epidurál.pod.liekov
5a19s	Operácie mozgu pri epilepsii	5a310.8	Odstránenie implantovaného podkožného rezervoára
5a19t	Stereotaktická implantácia rádioaktívneho izotopu	5a311.00	Impl.1 dočas.stimul.epidurál.elektrody na testovanie

5a311.01	Impl.viac dočas.stimul.epidurál.elektrod na testovanie	5j501	Torakotómia jednoduchá
5a311.02	Impl./vým.1 perkut.epidurál.elekt.na trv.stimul.miechy	5j510.a	Mediastinotómia kollárna
5a311.03	Impl./vým.viac perkut.epidur.elekt. na trv.stimul.miechy	5j510.b	Mediastinotómia sternotomicky [sternotómia]
5a311.04	Impl./vým.1 chir.epidurál.elekt.na trv.stimul.miechy	5j510.c	Mediastinotómia ministernotomicky [ministernotómia]
5a311.05	Impl./vým.viac chir.epidurál.elekt.na trv.stimul.miechy	5j510.d	Mediastinotómia pre mediastinitídu s aplik.sfkavého drénu
5a311.06	Imp.multif.elek.do epid./subarachn.pr.perkut.pulz.rádiotr.oš.	5j510.x	Mediastinotómia,ostatné
5a311.1	Impl./vým.subarachn.elekt.na stimul.pred. koreňov miechy	5j514.0	Otvorená chirurgická mediastinálna lymfadenektómia
5a311.40	Impl./v.neurost.epid.st.mie.s impl./v.elek.,1-k.p.i.sy b.d.	5j514.1	Endoskopická mediastinálna lymfadenektómia
5a311.41	Impl./v.neurost.epid.st.mie.s impl./v.elek.,viac-k p.i.sy b.d.	5j514.2	Transcervik.extenzív.mediastinálna lymfadenektómia
5a311.42	Impl./v.neurost.epid.st.mie.s impl./v.elek.,viac-k p.i.sy.dob.	5j515.b1	Res.tumoru mediastína sternotomicky s lymfadenektómiou
5a311.50	Vým.neurost.epid.st.mie.bez potr.výmeny elek.,1-k.p.i.sy b.d.	5j515.f	Res.tumoru mediastína torakotomicky/zo sternotómie
5a311.51	Vým.neurost.epid.st.mie.bez potr.vým.elekt.,viac-k p.i.sy b.d.	5j520.01↔	Resekcia steny hrudníka bez sieťky
5a311.52	Vým.neurost.epid.st.mie.bez potr.vým. elek.,viac-k p.i.sy.dob.	5j520.02↔	Resekcia steny hrudníka pomocou sieťky
5a311.6	Impl./vým.neurost.stim.pred.kor.miechy s impl./vým.subara.el.	5j523↔	Extirpácia tumoru hrudnej steny
5a311.7	Výmena neurost stim.pred.kor.miechy bez /vým.subarach.el.	5j547	Stabilizácia hrudníka po úraze chirurgická
5a902.11	Laminotómia krčnej chrbtice,1 segment	5j549	Torakoplastika
5a902.12	Laminotómia krčnej chrbtice,2 segmenty	5j552	Implantácia bránicového ventilačného stimúlátora
5a902.13	Laminotómia krčnej chrbtice,viac ako 2 segmenty	5j554.0	Excízia chorého tkaniva na brániči bez uzáv.aloplastick.mat.
5a902.21	Hemilaminektómia krčnej chrbtice,1 segment	5j554.1	Excízia chorého tkaniva na brániči s uzáv.aloplastickým mat.
5a902.22	Hemilaminektómia krčnej chrbtice,2 segmenty	5j555.10	Parciálna plastika bránice bez aloplastického materiálu
5a902.23	Hemilaminektómia krčnej chrbtice,viac ako 2 segmenty	5j555.11	Parciálna plastika bránice s aloplastickým materiálom
5a902.31	Laminektómia krčnej chrbtice,1 segment	5j555.20	Totálna plastika bránice bez aloplastického materiálu
5a902.32	Laminektómia krčnej chrbtice,2 segmenty	5j555.21	Totálna plastika bránice s aloplastickým materiálom
5a902.33	Laminektómia krčnej chrbtice,viac ako 2 segmenty	5j560.2	Pleurektómia(abrázia),torakoskopicky
5a903.11	Laminotómia hrudnej chrbtice,1 segment	5j561.0	Pleurodéza a/alebo dekortikácia pľúc,torakotomicky
5a903.12	Laminotómia hrudnej chrbtice,2 segmenty	5j561.2	Pleurodéza a/alebo dekortikácia pľúc,torakoskopicky
5a903.13	Laminotómia hrudnej chrbtice,viac ako 2 segmenty	5j561.x	Pleurodéza a/alebo dekortikácia pľúc, iná
5a903.21	Hemilaminektómia hrudnej chrbtice,1 segment	5j902	Retorakotómia,resternotómia,reooperácia v torakochirurgii
5a903.22	Hemilaminektómia hrudnej chrbtice,2 segmenty	5k700	Perikardiotómia a kardiotorómia:perikardiálna drenáž
5a903.23	Hemilaminektómia hrudnej chrbtice,viac ako 2 segmenty	5k701	Perikardiotómia a kardiotorómia:perikardiotómia
5a903.31	Laminektómia hrudnej chrbtice,1 segment	5k702	Perikardiotómia a kardiotorómia:perikardiálna adheziolyza
5a903.32	Laminektómia hrudnej chrbtice,2 segmenty	5k720	Otvorená chirurgická perikardektómia, lokálna excízia
5a903.33	Laminektómia hrudnej chrbtice,viac ako 2 segmenty	5k721	Torakoskopická perikardektómia, lokálna excízia
5a904.11	Laminotómia bedrovej chrbtice,1 segment	5k722	Čiastočná perikardektómia (perikardiálne okno), otv.chir.
5a904.12	Laminotómia bedrovej chrbtice,2 segmenty	5k723	Čiastočná perikardektómia (perikardiálne okno), torakosk.
5a904.13	Laminotómia bedrovej chrbtice,viac ako 2 segmenty	5k724	Subtotálna perikardektómia
5a904.21	Hemilaminektómia bedrovej chrbtice,1 segment	5k725	Totálna perikardektómia (dekortikácia)
5a904.22	Hemilaminektómia bedrovej chrbtice,2 segmenty	5k72x	Perikardektómia:ostatné
5a904.23	Hemilaminektómia bedrovej chrbtice,viac ako 2 segmenty	5k730	Excízia poškodeného tk.srdca v predsieni
5a904.31	Laminektómia bedrovej chrbtice,1 segment	5k731	Excízia poškodeného tk.srdca v komore
5a904.32	Laminektómia bedrovej chrbtice,2 segmenty	5i017.0↔	Embolektómie a trombektómie a. femoralis
5a904.33	Laminektómia bedrovej chrbtice,viac ako 2 segmenty	5i017.1↔	Embolektómie a trombektómie a. profunda femoris
5a904.41	Flavektómia bedrovej chrbtice,1 segment	5i017.2↔	Embolektómie a trombektómie a. poplitea
5a904.42	Flavektómia bedrovej chrbtice,2 segmenty	5i017.3↔	Embolektómie a trombektómie aa.stehna, ciev.protéza
5a904.43	Flavektómia bedrovej chrbtice,viac ako 2 segmenty	5i017.x↔	Embolektómie a trombektómie aa.stehna,ost.
5b421.10	Tymektómia transcervikálne	5i018.0↔	Embolektómie a trombektómie a. tibialis ant.
5b421.11	Tymektómia torakotomicky	5i018.1↔	Embolektómie a trombektómie aa. recurrentes
5b421.12	Tymektómia sternotomicky	5i018.2↔	Embolektómie a trombektómie a. dorsalis pedis
5b421.13	Tymektómia torakoskopicky	5i018.3↔	Embolektómie a trombektómie a. tibialis post.
5b421.21	Resekcia týmsu prostredníctvom kolárnej mediastinotómie	5i018.4↔	Embolektómie a trombektómie a. fibularis
5b421.2x	Resekcia týmsu, iná	5i018.5↔	Embolektómie a trombektómie a. plantaris medial.
5b421.4	Maximálna miniinvazívna tymektómia [MMIT]	5i018.6↔	Embolektómie a trombektómie a. plantaris lateral.
5b42x	Iné excízie a resekcie týmsu	5i018.7↔	Embolekt. a trombektómie aa.predkol.a nohy, ciev. protéza
5b492	Extirpácia cysty týmsu	5i018.x↔	Embolektómie a trombektómie artérie predkolenia a nohy,ost.
5b49x	Ostatné operácie na týmsu a corpus pineale	5i550.0↔	Iné plast.rekonštrukcie a.carotis b.n.časti
5c990.0↔	OP výkon na myelinovej pošve nervu opticus	5i550.1↔	Iné plast.rekonštrukcie a.car.com.a sin.car.
5d004.1↔	Impl.titán.fixat.pre ukotv.náhr.ušnice (epitézy)a i.č.tváre	5i550.2↔	Iné plast.rekonštrukcie a.car.int.extrakt.č.
5d306.30	Implantácia do mozgového kmeňa	5i550.3↔	Iné plast.rekonštrukcie a.carotis externa
5d306.31↔	Implantácia fixatéra pre implantát	5i550.4↔	Iné plast.rekonštrukcie a.vertebral.extrakt.č.
5f307.1	Endoskopická resekcia tumoru kľivu	5i550.5↔	Iné plast.rekonštrukcie a.carotis.,pouzitie stentu
5j122.00↔	Klin./atyp.res.pľúc,torakot.bez lymfadenekt.s pouz.svork.	5i550.x↔	Iné plast.rekonštr.aa.hlavy a krku,ost.
5j122.01↔	Klin./atyp.res.pľúc,torakot.s lymfadenekt. s pouz.svork.	5i551.0↔	Iné plastické rekonštrukcie a.axillaris
5j123.00↔	Klinovitá resekcia pľúc,torakotomicky bez lymfadenekt.	5i551.1↔	Iné plastické rekonštrukcie a.brachialis
5j123.01↔	Klinovitá resekcia pľúc,torakotomicky s lymfadenekt.	5i551.x↔	Iné plastické rekonštrukcie a.ulnaris ramena, ostatné
5j123.20↔	Klin.resekcia pľúc,torakosk.bez lymfadenekt.s pou.svork	5i552.0↔	Iné plast.rekonštrukcie a.ulnaris
5j123.21↔	Klin.res.pľúc, torakosk.s lymfadenekt.s pou.svork.	5i552.1↔	Iné plast.rekonštrukcie arc.palmaris prof.
5j124.00↔	E nukleácia pľúcnej lézie,torakotomicky bez lymfadenekt.	5i552.2↔	Iné plast.rekonštrukcie arc.palmaris superf.
5j124.01↔	E nukleácia pľúcnej lézie,torakotomicky s lymfadenekt.	5i552.3↔	Iné plast.rekonštrukcie aa.digit.palm.comm.
5j124.20↔	E nukleácia pľúcnej lézie,torakoskopicky bez lymfadenekt.	5i552.4↔	Iné plast.rekonštrukcie a.radialis
5j124.21↔	E nukleácia pľúcnej lézie,torakoskopicky s lymfadenekt.	5i552.5↔	Iné plast.rekonštrukcie r.carpalis palmaris

51552.6↔	Iné plast.rekonštrukcie r.carpalis dorsalis	5m122	Bloková disekcia cervikálnych LU:jednostranne
51552.7↔	Iné plast.rekonštrukcie a.princeps pollicis	5m123	Totálna disekcia cervikálnych LU:jednostranne
51552.x↔	Iné plast.rek. aa.predlaktia a ruky,ostatné	5m124	Rozšírená disekcia cervikálnych LU:jednostranne
51554.0↔	Iné plastické rekonštrukcie a. subclavia	5m136.0	Disekcia supravezokolických lymfatických uzlín:laparot.
51554.1↔	Iné plast.rekonštr.truncus brachiocephalicus	5m136.3	Disekcia supravezokolických lymfatických uzlín:laparos.
51554.2↔	Iné plastické rekonštrukcie a. pulmonalis	5m137.0	Disekcia infravezokolických lymfatických uzlín:laparot.
51554.x↔	Iné plastické rekonštrukcie artérie hrudníka, ostatné	5m137.3	Disekcia infravezokolických lymfatických uzlín:laparos.
51555.0↔	Iné plastické rekonštrukcie aa. lumbales	5m139	Disekcia inguinálnych LU (príp.ilioinguinálna disekcia)
51555.1↔	Iné plastické rekonštrukcie b.n.časti a. iliaca	5m200.0	Parciálna splenektómia:laparotomicky
51555.2↔	Iné plastické rekonštrukcie a. iliaca communis	5m200.3	Parciálna splenektómia:laparoskopicky
51555.3↔	Iné plastické rekonštrukcie a. iliaca externa	5m201	Transabdominálna totálna splenektómia:laparot.
51555.4↔	Iné plastické rekonštrukcie a. iliaca interna	5m202	Splenektómia laparoskopicky
51555.x↔	Iné plastické rekonštrukcie artérie panvy a trupu,ost.	5m203	Splenektómia a dekonexia porto-systém.anastomóz:lpt
51556.0	Iné plastické rekonštrukcie truncus coeliacus	5m290	Sutúra sleziny
51556.1	Iné plastické rekonštrukcie a. hepatica	5m291	Autotransplantácia sleziny laparotomicky
51556.2	Iné plastické rekonštrukcie a. gastrica	5m292	Obalenie sleziny sieťkou
51556.3	Iné plastické rekonštrukcie a. lienalis	5m293.0	Marsupializácia cysty sleziny:laparotomicky
51556.4↔	Iné plastické rekonštrukcie a. renalis	5m293.3	Marsupializácia cysty sleziny:laparoskopicky
51556.5	Iné plastické rekonštrukcie a. mesenterica super.	5n010.0	Ezofagomyotómia:laparotomicky
51556.6	Iné plastické rekonštrukcie a. mesenterica infer.	5n010.1	Ezofagomyotómia:torakotomicky
51556.x↔	Iné plast.rekonštrukcie viscerál.artérií, ostatné	5n010.2	Ezofagomyotómia:laparoskopicky
51557.0↔	Iné plastické rekonštrukcie a. femoralis	5n010.3	Ezofagomyotómia:torakoskopicky
51557.1↔	Iné plastické rekonštrukcie a. profunda femoris	5n010.4	Ezofagomyotómia:konverzia laparoskop.-laparot.
51557.2↔	Iné plastické rekonštrukcie a. poplitea	5n010.5	Ezofagomyotómia:konverzia torakosk.-laparot.
51557.x↔	Iné plastické rekonštrukcie artérie stehna,ost.	5n010.x	Ezofagomyotómia:ostatné
51558.0↔	Iné plastické rekonštrukcie a. tibialis anterior	5n012.0	Ezofago-gastromyotómia (kardiomyotómia):lpt.
51558.1↔	Iné plastické rekonštrukcie aa. recurrentes	5n012.1	Ezofago-gastromyotómia (kardiomyotómia):torakotom.
51558.2↔	Iné plastické rekonštrukcie a. dorsalis pedis	5n012.2	Ezofago-gastromyotómia (kardiomyotómia):laparos.
51558.3↔	Iné plastické rekonštrukcie a. tibialis posterior	5n012.3	Ezofago-gastromyotómia (kardiomyotómia):torakosk.
51558.4↔	Iné plastické rekonštrukcie a. fibularis	5n012.4	Ezofago-gastromyotómia (kardiomyotómia):konv.lsk.-lpt.
51558.5↔	Iné plastické rekonštrukcie a. plantaris medialis	5n012.5	Ezofago-gastromyotómia (kardiomyotómia):konv.torakosk.-lpt.
51558.6↔	Iné plastické rekonštrukcie a. plantaris lateralis	5n012.x	Ezofago-gastromyotómia (kardiomyotómia):ostatné
51558.x↔	Iné plast.rekonštr.artérie predkolenia a nohy,ost.	5n01x.0	Iná incízia pažeráka:laparotomicky
51559.0↔	Iné plastické rekonštrukcie v. femoralis	5n01x.1	Iná incízia pažeráka:torakotomicky
51559.1↔	Iné plastické rekonštrukcie v. poplitea	5n01x.2	Iná incízia pažeráka:laparoskopicky
51559.2	Iné plastické rekonštrukcie v. portae	5n01x.3	Iná incízia pažeráka:torakoskopicky
51559.3↔	Iné plastické rekonštrukcie v. gastrica	5n01x.4	Iná incízia pažeráka:konv.lsk.-lpt.
51559.4	Iné plastické rekonštrukcie v. lienalis	5n01x.5	Iná incízia pažeráka:konv.torakosk.-lpt.
51559.5	Iné plastické rekonštrukcie v. mesenterica super.	5n020.1	Rek.pas.paž.ako s.v.:v re.pr.(pr.med.);„Gastr.p.up“ s int.an.
51559.6	Iné plastické rekonštrukcie v. mesenterica infer.	5n020.2	Rek.pas.paž.ako s.v.:v re.pr.(pr.med.);„Gastr.p.up“ a ce.an.
51559.7	Iné plastické rekonštrukcie vv. hepaticae	5n020.3	Rek.pas.paž.ako s.výk.:v re.pr.(pr.med.):v.interpoz.ten.čr.
51559.8↔	Iné plastické rekonštrukcie v. renalis	5n020.4	Rek.pas.paž.ako s.v.:v re.pr.(pr.med.):s interpoz.hrub.čr.
51559.9↔	Iné plastické rekonštrukcie v. jugularis	5n020.x	Rekonštr.pasáže pažer.ako sam.výk.:v re.pr.(pr.med.):ost.
51559.a↔	Iné plastické rekonštrukcie v. pulmonalis	5n021.1	Rek.pas.paž.ako s.v.:v pív.l.paž.(za.med.);„Gastr.p.up“ s in.a.
51559.b↔	Iné plastické rekonštrukcie v. subclavia	5n021.2	Rek.pas.paž.ako s.v.:v pív.l.paž.(za.med.);„Gastr.p.up“ s ce.a.
51559.c↔	Iné plastické rekonštrukcie v. axillaris	5n021.3	Rek.pas.paž.ako s.v.:v pív.l.paž.(za.med.):voľn.inter.ten.čr.
51559.d↔	Iné plastické rekonštrukcie v. brachiocephalica	5n021.4	Rek.pas.paž.ako s.v.:v pív.l.paž.(za.med.):s interpoz.hrub.čr.
51559.e	Iné plastické rekonštrukcie v. cava superior	5n021.x	Rek.pas.pažer.ako s.výk.:v pív.lóžku:(zad.med.):ost.
51559.f	Iné plastické rekonštrukcie v. cava inferior	5n022.0	Ezofagostómia ako samost.v:cervikálna (slinná fistula)
51559.g↔	Iné plastické rekonštrukcie v. iliaca communis	5n022.x	Ezofagostómia ako samostatný výkon:ostatné
51559.h↔	Iné plastické rekonštrukcie v. iliaca externa	5n029.1	I.reknt.pas.pažer.,sam.v.Gastr.pull up s intratorak.anast.
51559.i↔	Iné plastické rekonštrukcie v. iliaca interna	5n029.2	I.rekonšt.pas.pažer.,sam.v.Gastr.pull up s cervik.anast.
51559.x↔	Iné plastické rekonštrukcie hlbkových žíl, ost.	5n029.3	I.rekonšt.pas.pažer.ako samost.výk:s voľnou interpoz.ten.čr.
5155x↔	Iné plast.rekonštrukcie cie:v:ostatné	5n029.4	Iná rekon.pasáže pažer.ako samost.v:s interpoziciou hr.čr.
51560.1	OP tumorov na karotíd.ai.paragangliómy:exciz.bez mon.nervov	5n029.x	Iná rekonštr.pasáže pažeráka ako samost.v:ostatné
51560.2	OP tumor.na karotíd.ai.paragangliómy:excizia s mon.nervov	5n02a	Rkšt.pas.p.atr.pažer.a oš.1 vr.ezfgrtrach.fis.s ez-ez.anst.b.u.f
51560.x	OP tumorov na karotídach a iné paragangliómy:ostatné	5n02b	Rkšt.pas.p.atr.paž.a oš.1 vr.ezfgrtrach.fis.s ez-ez.anst.s u.f
51570.1	Rev.v cie.v.chir.pre krvác:revizia anastomóz	5n02c	Rknš.pas.p.atr.paž.a oš.1 vr.ezfgrtrach.fis.s interpoz.b.u.f.
51570.2	Rev.v cie.v.chir.pre krv:revizia cievného graftu	5n02d	Rkšt.pa.p.atr.paž.a oš.1 vr.ezfgrtrach.fis.s:interpoz.s u.f.
51571.1	Rev.v cie.v.chir.pre infekciu:revizia anastomóz	5n02e	Rkšt.pas.p.atr.paž.a oš.1 vr.ezfgrtrach.fis.s:trnsmdst.n.b.u.f
51571.2	Rev.v cie.v.chir.pre infekciu:revizia cievného graftu	5n02f	Rkšt.pas.p.atr.paž.a oš.1 vr.ezfgrtrach.fis.s:trnsmdst.n.u.f.
51591.8	Adheziolýza a dekompresia na cievnach	5n02g	Rkšt.pasáže p.atr.paž.a oš.1vr.ezfgrtrach.fis:elong.ez.
51591.9	Venózne valvuloplastiky	5n02x	Rknš.pas.pažer.atr.čr.1 vr.ezfgrtrach.fis:iná
5m110.1	Podviazanie ductus thoracicus, torakoskop.	5n030	Lok.excizia chor.tk.pažeráka:otvor.chir.
5m110.2	Podviazanie ductus thoracicus, torakotom.	5n031	Lokálna excizia chor.tk.pažeráka:torakoskopicky
5m110.x	Podviazanie ductus thoracicus, iné	5n033.0	Lok.otv.chir.deštr.ch.tk.pažer:elektrokoagulácia
5m111	Podviazanie/kanylácia ductus thoracicus	5n033.1	Lok.otv.chir.deštr.ch.tk.pažer:las. koagulácia
5m120.0	Disekcia retroperitoneálnych LU:lpt.	5n033.2	Lok.otv.chir.deštr.ch.tk.pažer:termokoagulácia
5m120.3	Disekcia retroperitoneálnych LU:lsk.	5n033.3	Lok.otv.chir.deštr.ch.tk.pažer:kryokoagulácia
5m121	Bloková disekcia inguinálnych LU:lpt.	5n033.4	Lok.otv.chir.deštr.ch.tk.pažer:fotodynamická lieč.



5n033.x	Lok.otv.chir.deštrukcia ch.tk.pažer:ost.	5n120	Atypická parc.res.žalúdka:segmentárna resekcia
5n034.0	Lok.torakosk.deštr.chor.tk.pažer:elektrokoagulácia	5n121	Atypická parc.res.žalúdka:resek.kard.s.vytiah.zvyš.žal.
5n034.1	Lok.torakosk.deštr.chor.tk.pažer:laser.koagulácia	5n122	Atypická parc.res.žalúdka:antrektómia
5n034.2	Lok.torakosk.deštr.chor.tk.pažer:termokoagulácia	5n123.0	Biliopankr.div.(Scopinaro):laparotom.
5n034.3	Lok.torakosk.deštr.chor.tk.pažer:kryokoagulácia	5n123.2	Biliopankr.diverzia (Scopinaro):lsk.
5n034.4	Lok.torakosk.deštr.chor.tk.pažer:fotodynamická liečba	5n123.4	Biliopankr.div.(Scopinaro):konverzia lsk-lpt.
5n034.x	Lok.torakosk.deštrukcia chor.tk.pažer:ostatné	5n124.0	Biliopankreat.diverzia s duodenál.switchom:lpt.
5n040	Parc.cervikálna ezofagektómia bez obnovenia kont.	5n124.2	Biliopankreat.diverzia s duodenál.switchom:lsk.
5n041	Parc.torakálna ezofagektómia bez obnovenia kont.	5n124.4	Biliopankreat.diverzia s duod.switch:konverzia lsk.-lpt.
5n042	Parc.torakoabd.ezofagektómia bez obnovenia kont.	5n125.0	Vytv.žal.s.pripr.výk.pre biliopankr.diver.s dd.sw(l.fáza):lpt.
5n043	Parc.abdominálna ezofagektómia bez obnovenia kont.	5n125.2	Vytv.žal.s.pripr.výk.pre biliopankr.diver.s dd.sw(l.fáza):lsk.
5n049	Iná parc.ezofagektómia bez obnovenia kont.	5n125.4	Vyt.žal.s.pripr.v.pre biliop.diver.s dd.sw(l.fáza):konver.lsk.-lpt.
5n04a	Parc.torakálna ezofagektómia s obnovením kont.	5n126.0	Duod.sw.s tv.1 spol.kan.ten.čr. po v.1žal.s:lpt.
5n04b	Parc.torakoabdominál.ezofagektómia s obnov.kont.	5n126.2	Duod.sw.s tv.1 spol.kan.ten.čr. po v.1ž.sondy:lsk.
5n04c	Parc.abdominálna ezofagektómia s obnovením kont.	5n126.4	Duod.sw.s tv.1 spol.kan.ten.čr. po v.1ž.s.konv.lsk.-lpt.
5n04x	Iná parc.ezofagektómia s obnovením kontinuity	5n129	Iná atypická parciálna resekcia žalúdka
5n054.1	Tot.abdmncrv.ezfgkt.bez obn.kont.tupá disk.(transmed)	5n12a	Revizia po.res.žal:násl.rev.po Billroth-I res.
5n054.2	Tot.abdmncrv.ezfgkt.bez obn.kont. bez lymfadenektómie	5n12b	Rev.po.res.žal:zm.Billroth-I-res.na Billroth-II rekonšt.
5n054.3	Tot.abdmncrv.ezfgkt.bez obn.kont. s lymfadenektómiou	5n12c	Rev.po.res.žal:zm.Billroth-I-res.na Roux-Y anast.
5n054.x	Iná totálna ezofagektómia bez obnovenia kontinuity	5n12d	Revizia po.res.žal:násl.res.po Billroth-II res.
5n05a.10	T.abdmncrv.ezfgkt.s obn.kon.„G.p.u.“s intrat.an.,ot.ch.so sv.	5n12e	Rev.po.res.žal:zm.Billroth-II res.na Billroth-I rekonš.
5n05a.11	T.abdmncrv.ezfgkt.s obn.kon.„G.p.u.“s intrat.an.,hybrid so sv.	5n12f	Rev.po.res.žal:zm.Billroth-II res.na Roux-Y anas.
5n05a.12	T.miniinv.abdmncrv.ezfgkt.s obn.k.„G.p.u.“s intrat.an.so svor.	5n12g	Rev.po.res.žal:premena s interpozíciou ten.č.
5n05a.20	"T.abdmncrv.ezfgkt.s obn.kon.„G.p.up“ a s cervik.anas.,ot.ch.,s."	5n12h	Rev.po.res.žal:revizia interponátu ten.č/Roux-Y anas.
5n05a.21	"T.abdmncrv.ezfgkt.s obn.kon.„G.p.up“ a s cervik.anas.,hy.s."	5n12x	Ostatná revizia po resekcii žalúdka
5n05a.22	"T.miniinv.abdmncrv.ezfgkt.s obn.k.„G.p.up“ a s cervik.anas.,s."	5n130	Parc.2/3 resekcia žalúdka:s gastroduodenostómiou [B I]
5n05a.3	Tot.abdmncrv.ezfgkt.s obn.kon:s vof.interpoz.ten.č.	5n131	Parc.2/3 resekcia žalúdka:s gastrojejunostómou [B II]
5n05a.4	Tot.abdcerv.ezfgkt.s obn.kon:s interpoz.hr.č.	5n132	Parc.2/3 resekcia žalúdka:s gastrojejunostómiou cez Roux-Y
5n05a.x	Tot.abdcerv.ezfgkt.s obn.kont:ost.	5n139	Parciálna 2/3 resekcia žalúdka:ostatné
5n05b.10	T.thrkabdm.ezfgkt.s obn.k.b.LNE,G.p.u."a s intrat.an.,o.ch.sv	5n13a.0	Subt.res.ž(4/5):s gastrjejunost.analg.BII:bez LNE
5n05b.11	T.thrkabdm.ezfgkt.s obn.k.b.LNE,G.p.u." a intrat.an.,hyb.sv	5n13a.1	Subt.res.ž(4/5):s gstrjinst.anlg.BII:so syst.čias.odstr.LU
5n05b.12	T.miniinv.torakabdm.ezfgkt.s obn.k.b.LNE,G.p.u."a intrat.an.s.	5n13a.2	Subt.res.žal(4/5)s gastrjejunost.anlg.BII:s lymfaden.
5n05b.20	T.thrkabdm.ezfgkt.s obn.k.b.LNE,G.p.u."s cervik.an.,ot.ch.,sv.	5n13b.0	Subt.res.žal(4/5):s gastrjejunost.Roux-Y-anst:bez LNE
5n05b.21	T.thrkabdm.ezfgkt.s obn.k.b.LNE,G.p.u."s cervik.an., h.svor.	5n13b.1	Subt.res.ž(4/5):s gastrjejunost.Roux-Y-anst:so syst.č.ods.LU
5n05b.22	T.miniinv.torakabdm.ezfgkt.s obn.k.b.LNE,G.p.u."cervik.an.svor.	5n13b.2	Subt.rs.žal(4/5):s gastrjejunost.Roux-Y-anst:s LNE
5n05b.3	Tot.thrkabdm.ezfgkt.s obn.k.b.LNE:s vof.interpoz.ten.č.	5n13c.0	Subtot.res.žalúdka (4/5)s interpozíciou ten.č: bez LNE
5n05b.4	Tot.thrkabdm.ezfgkt.s obn.k.bez LNE:s interpozíciou hr.č.	5n13c.1	Subt.rs.žal(4/5)s interpoz.ten.č: so syst.čias.odstr.LU
5n05b.x	Tot.thrkabdm.ezfgkt.s obn.k.b.LNE:ost.	5n13c.2	Subtot.res.žalúdka (4/5)s interpozíciou ten.č: s LNE
5n05c.10	T.thrkabdm.ezfgkt.s obn.k.s LNE,G.p.up" s intrat.an.,ot.ch.sv.	5n13x.0	Iné subtot.res.žalúdka (4/5) bez lymfadenektómie
5n05c.11	T.thrkabdm.ezfgkt.s obnov.k.s LNE,G.p.up" s intrat.an.,h.sv.	5n13x.1	Iné subt.res.žal(4/5) so syst.čias.odstr.LU
5n05c.12	T.miniinv.torakabdm.ezfgkt.s obn.k.s LNE,G.p.up" intrat.an.sv.	5n13x.2	Iné subtot.res.žalúdka (4/5) s lymfadenektómiou
5n05c.20	T.thrkabdm.ezfgkt.s obn.k.s LNE,G.p.up" s cervik.an.,ot.ch.sv.	5n140.0	Tot.GE s ezfgjjunost.analg.BII bez tv.rezerv:bez LNE
5n05c.21	T.thrkabdm.ezfgkt.s obnov.k.s LNE,G.p.up" s cervik.an.,h.sv.	5n140.1	Tot.GE s ezfgjjunost.analg.BII bez tv.rzv:s syst.č.ods.LU
5n05c.22	T.miniinv.torakabdm.ezfgkt.s obnov.k.s LNE,G.p.up" c.an.sv.	5n140.2	Tot.GE s ezfgjjunost.analg.BII bez tvorby rvz:s LNE
5n05c.3	Tot.thrkabdm.ezfgkt.s obnov.kont.s LNE:s vof.interpoz.ten.č.	5n141.0	Tot.GE s ezfgjjunost.analg.BII s tv.rzv.:bez LNE
5n05c.4	Tot.thrkabdm.ezfgkt.s obnov.kont.s LNE:s interpoz.hr.č.	5n141.1	Tot.GE s ezfgjjunost.analg.BII s tv.rzv:s syst.č.ods.LU
5n05c.x	Tot.thrkabdm.ezfgkt.s obnov.kont.s LNE:ost.	5n141.2	Tot.GE s ezfgjjunost.analg.BII s tv.rzv:s LNE
5n05x.3	Iná tot.ezofagektómia s obnov.kont:s voľnou interpoz.ten.č.	5n142.0	Tot.GE s ezfgjjunost.Roux-Y anast bez tv.rezerv.:bez LNE
5n05x.4	Iná tot.ezofagektómia s obnovením kont:s interpoz.hr.č.	5n142.1	Tot.GE s ezfgjjunost.Roux-Y anast bez tv.rzv:s syst.č.ods.LU
5n05x.5	Salavge ezofagektómia	5n142.2	Tot.GE s ezfgjjunost.Roux-Y anast bez tv.rzv:s LNE
5n05x.x	Iná totálna ezofagektómia s obnovením kont:ost.	5n143.0	Tot.GE s ezfgjjunost.Roux-Y anast s tv.rzv:bez LNE
5n060.1	Subt.ezfgkt.torakofrenolaparotom. s náhradou žal.	5n143.1	Tot.GE s ezfgjjunost.Roux-Y anast s tv.rzv:s syst.č.ods.LU
5n060.2	Subt.ezfgkt.torakofrenolaparot.,voľnou interpoz.ten.č.	5n143.2	Tot.GE s ezfgjjunost.Roux-Y anast s tv.rzv:s LNE
5n060.3	Subt.ezfgkt.torakofrenolaparot.,s interp.hr.č.reva	5n144.0	Tot.GE s interpoz.tenk.čr.bez tv.rzv:bez LNE
5n060.x	Subtotálna ezofagektómia torakofrenolaparotomicky, ost.	5n144.1	Tot.GE s interpozíciou tenk.č.bez tv.rzv:s syst.č.ods.LU
5n094.0	Primárna sutúra na pažeráku:laparotomicky	5n144.2	Tot.GE s interpoz.tenk.čreva bez tv.rzv:s LNE
5n094.6	Primárna sutúra na pažeráku:endoskopicky	5n145.0	Tot.GE s interpoz.tenk.čr.s tv.rzv:bez LNE
5n09j.00	Otv.chir.zav/vým.samoexp.protézy do paž:1bez antirefl.vent	5n145.1	Tot.GE s interpozíciou tenk.č.s tv.rzv:s syst.č.ods.LU
5n09j.01	Otv.chir.zav/vým.samoexp.pr.do pažer:2bez antirefl.vent	5n145.2	Tot.GE s interpoz.tenk.čreva (s tv.rzv:s LNE
5n09j.03	Otv.chir.zav/vým.samoexp.pr.do pažer.:>3bez antirefl.ven	5n146.0	Tot.GE, ektómia zvyškového (reziduálneho) žalúdka:bez LNE
5n09k.02	Otv.chir.zav/vým.samexp.prot. do pažer:1pr.s antireflu.ven.	5n146.1	Tot.GE, ekt.zvyš.žal.:system.čias.odstr.LU
5n09k.04	Otv.chir.zav/vým.samexp.prot. do pažer:1pr.s antireflux.v.2bez	5n146.2	Tot.GE,ektómia zvyškového (reziduálneho) žalúdka:s LNE
5n09k.05	Otv.chi.zav/vým.samexp.prot. do pažer:>=3,1s antireflux	5n14a.0	Tot.GE so subt.res.pažer.s interpozíciou ten.č:bez LNE
5n09l.0	Otv.chir.zav./výmena neexpandovateľnej protézy do pažer.	5n14a.1	Tot.GE so sbt.rs.pažer.s interpoz.ten.č:syst.čias.odstr.LU
5n100	Gastrotómia(vrátane odstránenia cudz.t.) bez ďalš.výk.	5n14a.2	Tot.GE so subt.res.pažer.s interpozíciou ten.č:s LNE
5n101	Gastrotómia so zavedením 1 ezofageálneho tubusu	5n14b.0	Tot.GE so subt.res.pažeráka s interpozíciou hr.č:bez LNE
5n103	Iná gastrotómia	5n14b.1	Tot.GE so sbt.rs.pažer.s interpoz.hr.č:syst.čias.odstr.LU
5n115.0	Lok.endoskop.deštruk.ch.zm.žal.tk:elektrokoagulácia	5n14b.2	Tot.GE so subt.res.pažer. s interpozíciou hr.č:s LNE
5n115.2	Lok.endoskop.deštruk.ch.zm.žal.tk:termokoagulácia	5n14x.00	Iná tot.GE bez subtotál.resekcie pažer:bez LNE
5n115.3	Lok.endoskop.deštruk.ch.zm.žal.tk:kryokoagulácia	5n14x.01	Iná tot.GE bez subtotál.resekcie pažer:s syst.čias.odstr.LU

5n14x.02	Iná tot.GE bez subtotal.resekcie pažer:s LNE	5n215.x	Laparoskop.deštrukcia chor.tk.na ten.č:ost.
5n14x.10	Tot.GE so subt.res.pažeráka bez lymfadenektómie:iné	5n219.0	Esk.deštrukcia chor.tk.ten.čr.jednod.(Push-tech):elektrokoag.
5n14x.11	Tot.GE so subt.res.ezofagu a s čas.syst.odstr.LU:iné	5n219.2	Esk.deštr. chor.tk.ten.čr.jednoduchá:termokoagul.
5n14x.12	Tot.GE so subt.res.ezofagu a s lymfadenektómiou:iné	5n21a.0	Esk.deštr.chor.tk.ten.čr.Push-and-pull-back:elektrokoag.
5n150.0	Rozš.subt.res.žal.s gstrijnst.analg.Bll:bez LU	5n21a.2	Esk.deštr.chor.tk.ten.čr.Push-and-pull-back:termokoagul.
5n151.0	Rzš.sbt.rs.ž.s gstrijnst.Roux-Y-anst.bez odstr.LU	5n21x.0	Iná lokál.excízia a deštr.chor.tk.ten.č:elektrokoagulácia
5n152.0	Rozš.subt.res.žalúdka s interpozic.ten.č.:bez LU	5n21x.2	Iná lokál.excízia a deštr.chor.tk.ten.č:termokoagulácia
5n159	Rozš.subt.res.žalúdka bez syst.odstr.LU:ostatné	5n220	Lok.excízia chor.tk.hr.čreva:otvor.chirurg.
5n15a.2	Rozš.sbt.rs.ž.s gstrijnst.anlg.Bll:so systemat.LNE	5n221	Lokálna excízia chorého tk.hr.čreva:lsk.
5n15b.2	Rozš.sbt.rs.ž.s gstrijnst.Roux-Y-anast:so systemat.LNE	5n223.0	Otv.chirurg.deštrukcia chor.tk.hr.č:elektrokoagulácia
5n15c.2	Rozš.subt.res.žalúdka s interpozic.ten.č:so systemat.LNE	5n223.1	Otv.chirurg.deštrukcia chor.tk.hr.č:lasер. koagulácia
5n15x	Rozš.subt.res.žalúdka so syst.odstr.LU:ostatné	5n223.2	Otv.chirurg.deštrukcia chor.tk.hr.č:termokoagulácia
5n160.0	Rozš.GE(s res.sused.org.)s ezfgijnst.anlg.Bll bez tv.rzv:bez LNE	5n223.4	Otv.chirurg.deštrukcia chor.tk.hr.č:fotodynam.liečba
5n160.2	Rozš.GE(s res.s.org.)s ezfgijnst.anlg.Bll bez tv.rzv:so syst.LNE	5n223.x	Otv.chirurg.deštrukcia chor.tk.hr.č:ost.
5n161.0	Rozš.GE(s res.sused.org.)s ezfgijnst.anlg.Bll stv.rzv:bez LNE	5n224.0	Laparoskop.deštrukcia chor.tk.hr.č:elektrokoagulácia
5n161.2	Rozš.GE(s res.s.org.)s ezfgijnst.anlg.Bll s tv.rzv:so syst.LNE	5n224.1	Laparoskop.deštrukcia chor.tk.hr.č:lasерová koagulácia
5n162.0	Rozš.GE(s res.sused.o.)s ezfgijnst.Roux-Y bez tv.rzv:bez LNE	5n224.2	Laparoskop.deštrukcia chor.tk.hr.č:termokoagulácia
5n162.2	Rozš.GE(s res.s.org.)s ezfgijnst.Roux-Y bez tv.rzv:so syst.LNE	5n224.4	Laparoskop.deštrukcia chor.tk.hr.č:fotodynamická liečba
5n163.0	Rozš.GE(s res.sused.o.)s ezfgijnst.Roux-Y s tv.rzv:bez LNE	5n224.x	Laparoskop.deštrukcia chor.tk.hr.č:ost.
5n163.2	Rozš.GE(s res.s.org.)s ezfgijnst.Roux-Y s tv.rzv:so syst.LNE	5n230.0	Segmentárna resekcia duodena:lpt.
5n164.0	Rozš.GE(s res.sused.o.)s ezfgijnst.interp.t.č.bez tv.rzv:bez LNE	5n230.2	Segmentárna resekcia duodena:lsk.
5n164.2	Rozš.GE(s res.s.org.)s ezfgijnst.interp.t.č.bez tv.rzv:so syst.LNE	5n230.4	Segmentárna resekcia duodena:konv.lsk.-lpt.
5n165.0	Rozš.GE(s res.sused.o.)s ezfgijnst.interp.t.č.s tv.rzv:bez LNE	5n231.0	Segmentárna resekcia jejunu:lpt.
5n165.2	Rozš.GE(s res.s.org.)s ezfgijnst.interp.t.č.s tv.rzv:so syst.LNE	5n231.2	Segmentárna resekcia jejunu:lsk.
5n166.2	Rozš.GE:ektómia zbytk.časti žalúdka so syst.LNE	5n231.4	Segmentárna resekcia jejunu:konv.lsk.-lpt.
5n16x	Rozš.GE (s res.iného sus.org.)so systematickou LNE:ost.	5n232.0	Segmentárna resekcia ilea:lpt.
5n16x.0	Rozš.GE (s res.iného sus.org.) bez lymfadenektómie:ost.	5n232.2	Segmentárna resekcia ilea:lsk.
5n170.0	Gastroduodenostómia:laparotomicky	5n232.4	Segmentárna resekcia ilea:konv.lsk.-lpt.
5n170.2	Gastroduodenostómia:laparoskopicky	5n233.0	Viacnásob.segmentárna resekcia tenk.čr:lpt.
5n170.4	Gastroduodenostómia:konv.laparosk.-laparot.	5n233.2	Viacnásob.segmentárna resekcia tenk.čr:lsk.
5n171.0	Predná gastroenterostómia:laparotomicky	5n233.4	Viacnásob.segmentár.resekcia tenk.čr:konver.lsk.-lpt.
5n171.2	Predná gastroenterostómia:laparoskopicky	5n234.0	Parciálna resekcia duodena:lpt.
5n171.4	Predná gastroenterostómia:konv.laparosk.-laparot.	5n234.2	Parciálna resekcia duodena:lsk.
5n172.0	Zadná gastroenterostómia:laparotomicky	5n234.4	Parciálna resekcia duodena:konv.lsk.-lpt.
5n172.2	Zadná gastroenterostómia:laparoskopicky	5n235.0	Parciálna resekcia jejunu:lpt.
5n172.4	Zadná gastroenterostómia:konv.laparosk.-laparot.	5n235.2	Parciálna resekcia jejunu:lsk.
5n173.0	Revizia gastroenterostómie bez res.žalúdka:laparot.	5n235.4	Parciálna resekcia jejunu:konv.lsk.-lpt.
5n173.2	Revizia gastroenterostómie bez res.žalúdka:laparos.	5n236.0	Parciálna resekcia ilea:lpt.
5n173.4	Revizia gastroenterostómie bez res.žalúdka:zm.lsk.-lpt.	5n236.2	Parciálna resekcia ilea:lsk.
5n174.0	GEA b.res.ž:zoš.stpl/trnss.gastrojejnst.Roux-Y:lpt.	5n236.4	Parciálna resekcia ilea:konv.lsk.-lpt.
5n174.2	GEA b.res.žal:zoš.stpl/transs.gastrojejnst.,Roux-Y:lsk.	5n238	Res.ten.č:odstránenie transplantátu použitého z ten.č.
5n174.4	GEA b.res.žal:zoš.stpl/trnss.gastrojejnst.Roux-Y:zm.lsk.-lpt.	5n23x	Resekcia tenkého čreva:iná
5n175.0	GEA b.res.ž.:zoš.stapl./transs.s gastrojejnst.analg.Bll:lpt	5n240.01	Parciál.segment.resekcia hr.čr:laparotomicky s anast.
5n175.2	GEA b.res.žal:zoš.stapl./transs.s gastrojejnst.anlg.Bll:lsk.	5n240.02	Parc.segm.res hr.čr:laparotom.s enterostóm.a slep.uzav
5n175.4	GEA b.rs.ž:zoš.stapl./transs.s gastrojejnst.anlg.Bll:zm.lsk.-lpt.	5n240.03	Parc.segm.res hr.čr:laparotom.s 2 enterost.
5n17x.0	Iná GEA bez res.žalúdka:laparot.	5n240.04	Parc.segm.res hr.čr:laparotom.s anast.a an.praet.natur
5n17x.2	Iná GEA bez res.žalúdka:laparosk.	5n240.21	Parciál.segment.res.hr.čreva:laparoskop.s anast.
5n17x.4	Iná GEA bez res.žalúdka:konv.lsk.-lpt.	5n240.25	Parciál.segment.res.hr.čreva:lsk.s enterost.
5n19a	Resekcia pyloru s gastroduodenostómiou	5n240.4	Parciál.segment.res.hr.čreva:konverzia lsk.-lpt.
5n200	Incízia duodena	5n240.x	Parciál.segment.res.hr.čreva:ostatné
5n201	Incízia jejunu alebo ilea	5n241.01	Parc.mnohopočet.segm.res.hr.čr:laparotom.s anast.
5n202	Incízia kolonu	5n241.02	Parc.mnohopoč.segm.res.hr.čr:lpt.s enterostóm.a slep.uz.
5n20a	Bajpasové anastomózy:ten.č.k ten.č	5n241.03	Parc.mnohopočet.segm.res.hr.čr:lpt.s 2 enterost.
5n20b	Bajpasové anastomózy:duodena k duodenu	5n241.04	Parc.mnohopočet.segm.res.hr.čr:lpt.s anast.a an.praet.
5n20c	Bajpasové anastomózy:ten.č k hr.čr	5n241.21	Parc.mnohopočet.segm.res.hr.čr:laparosk.s anast.
5n20d	Bajpasové anastomózy:hr.č-hr.č	5n241.25	Parc.mnohopočet.segm.res.hr.čr:laparosk.s enterost.
5n20e	Bajpasové viacpočetné anastomózy čriev	5n241.4	Parc.mnohopočet.segm.res.hr.čr:konv.lsk.-lpt.
5n20x	Bajpasové anastomózy čriev:iné	5n241.x	Parc.mnohopočetná segmentárna resekcia hr.č:ostatné
5n210	Lokálna excízia na ten.čreve intraluminárných membrán	5n242.01	Parc.ileocek.res.hr.čr:laparotom.s anast.
5n211.0	Lokálna excízia na tenkom čreve:lpt.	5n242.02	Parc.ileocek.res.hr.čr:lpt.s enterostóm.a slep.uz.
5n211.2	Lokálna excízia na tenkom čreve:lsk.	5n242.03	Parc.ileocek.res.hr.čr:lpt.s 2 enterostóm.
5n214.0	Otv.chir.deštr.chor.tk.na ten.č:elektrokoagulácia	5n242.04	Parc.ileocek.res.hr.čr:lpt.s anast.a an.praet.
5n214.1	Otv.chir.deštr.chor.tk.na ten.č:lasерová koagulácia	5n242.21	Parc.ileocekál.res.hr.čreva:laparosk.s anast.
5n214.2	Otv.chir.deštr.chor.tk.na ten.č:termokoagulácia	5n242.25	Parc.ileocekál.res.hr.čreva:laparosk.s enterost.
5n214.4	Otv.chir.deštr.chor.tk.na ten.č:fotodynamická liečba	5n242.4	Parc.ileocekál.res.hr.čreva:konv.lsk.-lpt.
5n214.x	Otvorená chirurg.deštrukcia chor.tk.na ten.č:ost.	5n242.x	Parc.ileocekál.resekcia.hr.čreva:ostatné
5n215.0	Laparoskop.deštrukcia chor.tk.na ten.č:elektrokoagul.	5n243.0	Parciálna resekcia caeca:lpt.
5n215.1	Laparoskop.deštrukcia chor.tk.na ten.č:lasер.koagulácia	5n243.2	Parciálna resekcia caeca:lsk.
5n215.2	Laparoskop.deštrukcia chor.tk.na ten.č:termokoagul.	5n243.4	Parciálna resekcia caeca:konv.lsk.-lpt.
5n215.4	Laparoskop.deštrukcia chor.tk.na ten.č:fotodynam.liečba	5n244.01	Pravostr.hemikolektómia:laparotom.s anast.

5n244.02	Pravostr.hemikolektómia:lpt.s enterostóm.a slep.uz.	5n252.05	T.kolekt.s proktomusekt.o.ch.s ilanál.anst.b.rez.(Pouch)
5n244.03	Pravostr.hemikolektómia:lpt.s 2 enterost.	5n252.08	Tot.kolektómia s proktomukosektómiou:otv.ch.s ileostómiou
5n244.04	Pravostr.hemikolektómia:lpt.s anast.a an.praet.	5n252.26	Tot.kolekt.s proktomukosekt:lsk s anast.a rezerv.(Pouch)
5n244.21	Pravostr.hemikolektómia:lsk s anast.	5n252.27	Tot.kolekt.s proktomukosekt:lsk s anast.bez rzv.(Pouch)
5n244.25	Pravostr.hemikolektómia:lsk s enterostómiou	5n252.28	Tot.kolektómia s proktomukosekt:lsk s ileostómiou
5n244.4	Pravostr.hemikolektómia:konv.lsk.-lpt.	5n252.4	Tot.kolektómia s proktomukosektomiou:konver.lsk.-lpt.
5n244.x	Pravostr.hemikolektómia:ost.	5n252.x	Tot.kolektómia s proktomukosektomiou:ost.
5n245.01	Parciál.res.colon transversum:laparotom.s anast.	5n25x.02	Iná tot.kolekt.a proktokolekt:otv.ch.s ileorek.anast.a rezerv.
5n245.02	Parciál.res.colon transversum:lpt.s enterostóm.a slep.uz.	5n25x.03	Iná tot.kolekt.a proktokolekt:otv.ch.s ileor.anast.bez rezerv.
5n245.03	Parciál.res.colon transversum:lpt.s 2 enterost.	5n25x.04	Iná tot.kolekt.a proktokolekt:otv.ch.s ileoan.anast.a s rezerv.
5n245.04	Parciál.res.colon transversum:lpt.s anast.a an.praet.	5n25x.05	Iná tot.kolekt.a proktokolekt:otv.ch.s ileoan.anast.bez rezerv.
5n245.21	Parciál.res.colon transversum:lsk s anast.	5n25x.08	Iná tot.kolektómia a proktokolektómia:otv.ch.s ileostómiou
5n245.25	Parciál.res.colon transversum:lsk s enterostómiou	5n25x.26	Iná tot.kolekt.a proktokolekt:lsk.s anast.a rezerv.
5n245.4	Parciál.res.colon transversum:konv.lsk.-lpt.	5n25x.27	Iná tot.kolekt.a proktokolekt:lsk.s anast.bez rezerv.
5n245.x	Parciál.resekcia colon transversum:ost.	5n25x.28	Iná tot.kolekt.a proktokolekt:lsk.s ileost
5n246.01	Ľavostr.hemikolektómia:laparotom.s anast.	5n25x.4	Iná tot.kolektómia a proktokolektómia:konver.lsk.-lpt.
5n246.02	Ľavostr.hemikolektómia:lpt.s enterostóm.a slep.uz.	5n25x.x	Iná tot.kolektómia a proktokolektómia:ost.
5n246.03	Ľavostr.hemikolektómia:lpt.s 2 enterost.	5n260.01	Rozš.dx hemikolekt.s odstr.sused.org:otv.ch.s anast.
5n246.04	Ľavostr.hemikolektómia:lpt.s anast.a an.praet.	5n260.02	Rozš.dx hmkllt.s ods.sused.org:otv.ch.s eneterost.a sl.u.
5n246.21	Ľavostr.hemikolektómia:lsk s anast.	5n260.03	Rozš.dx hmkllt.s ods.sused.org:otv.ch.s 2 eneterost.
5n246.25	Ľavostr.hemikolektómia:lsk s enterostómiou	5n260.04	Rozš.dx hmkllt.s ods.sused.org:otv.ch.s anst.An.praet
5n246.4	Ľavostr.hemikolektómia:konv.lsk.-lpt.	5n260.20	Rozš.dx hemikolekt.s odstr.sused.org:lsk.bez anast.
5n246.x	Ľavostr.hemikolektómia:ost.	5n260.21	Rozš.dx hemikolektómia s ods.sused.org:lsk.s anast.
5n247.01	Parc.res.colon sigmoideum:laparotom.s anast.	5n260.4	Rozš.dx hmkllt.s odstr.sused.org:konver.lsk.-lpt.
5n247.02	Parc.res.colon sigmoideum:lpt.s enterostóm.a slep.uz.	5n260.x	Rozš.dx hemikolektómia s odstr.sused.org:anov:ost.
5n247.03	Parc.res.colon sigmoideum:lpt.s 2 enterost.	5n261.01	Rozš.sin.hemikolektómia s odstr.sused.org:o.ch.s anast.
5n247.04	Parc.res.colon sigmoideum:lpt.s anast.a an.praet.	5n261.02	Rozš.sin.hmkllt.s odstr.sused.org:o.ch.s eneterost.sl.u.
5n247.21	Parc.res.colon sigmoideum:lsk s anast.	5n261.03	Rozš.sin.hmkllt.s odstr.sused.org:o.ch.s 2 eneterost
5n247.25	Parc.res.colon sigmoideum:lsk s enterostómiou	5n261.04	Rozš.sin.hemikolekt.s odstr.sused.org:o.ch.s anas.An.praet.
5n247.4	Parc.res.colon sigmoideum:konv.lsk.-lpt.	5n261.20	Rozš.sin.hemikolektómia s odstr.sused.org:lsk.bez anst.
5n247.x	Parc.res.colon sigmoideum:ost.	5n261.21	Rozš.sin.hmkllt.s odstr.sused.org:lsk.s anst.
5n248.01	Res.viac.sused.č.hr.č[subst.res.hr.č.]:lpt.s anast.	5n261.4	Rozš.sin.hmkllt.s odstr.sused.org:zm.lsk.-lpt.
5n248.02	Res.viac.sused.č.hr.č[subst.res.hr.č.]:lpt.s enterost.sl.u.	5n261.x	Rozš.sin.hemikolektómia s odstr.sused.org:ost.
5n248.03	Res.viac.sused.č.hr.č[subst.res.hr.č.]:lpt.s 2 enterost.	5n262.01	Rozš.subt.resekcia hr.čreva s odstr.sused.org:o.ch.s anst.
5n248.04	Res.viac.sused.č.hr.č[subst.res.hr.č.]:lpt.s anast.a an.praet.	5n262.02	Rozš.subt.res.hr.čr.s odstr.sused.org:o.ch.s eneterost.sl.uzav.
5n248.21	Res.viac.sused.č.hr.č[subst.res.hr.č.]:lsk s anast.	5n262.03	Rozš.subtot.res.hr.čreva s odstr.sused.org:o.ch.s 2 eneterost
5n248.25	Res.viac.sused.č.hr.č[subst.res.hr.č.]:lsk s enterost.	5n262.04	Rozš.subt.res.hr.čreva s odstr.sused.org:o.ch.s anas.An.praet.
5n248.4	Res.viac.sused.č.hr.č[subst.res.hr.č.]:konv.lsk.-lpt.	5n262.20	Rozš.subt.res.s hr.čreva s odstr.sused.org:lsk.bez anastom.
5n248.x	Res.viac.sused.č.hr.č[subst.res.hr.č.]:ost.	5n262.21	Rozš.subt.resekcia hr.čr.s odstr.sused.org:lsk.s anast.
5n24x.01	Iná parc.res.hr.čreva:laparot.s anast.	5n262.4	Rozš.subtot.res.hr.čreva s odstr.sused.org:konver.lsk.-lpt.
5n24x.02	Iná parc.res.hr.čreva:lpt.s enterost.slep.uz.	5n262.x	Rozš.subtot.resekcia hr.čreva s odstr.sused.org:ost.
5n24x.03	Iná parc.res.hr.čreva:laparot.s 2 enterost.	5n263.01	Rozšír.kolektómia s odstr.sused.org:otv.ch.s anast.
5n24x.04	Iná parciál.resekcia hr.čreva:laparot.s anast.a an.praet.	5n263.02	Rozšír.kolektómia s odstr.sused.org:o.ch.s enterost.sl.uzav.
5n24x.21	Iná parc.res.hr.čreva:lsk s anast.	5n263.03	Rozšír.kolektómia s odstr.sused.org:o.ch.s 2 eneterost.
5n24x.25	Iná parc.res.hr.čreva:lsk s enterost.	5n263.04	Rozšír.kolektómia s odstr.sused.org:o.ch.s anast.An.praet.
5n24x.4	Iná parc.res.hr.čreva:konv.lsk.-lpt.	5n263.20	Rozšír.kolektómia s odstr.sused.org:lsk.bez anastom.
5n24x.x	Iná parciál.resekcia hrubého čreva,laparoskopicky:ost.	5n263.21	Rozšír.kolektómia s odstr.sused.org:lsk.s anast.
5n250.02	Tot.kolektómia:otv.chir.s ileorek.anast.a rz.(Pouch)	5n263.4	Rozšír.kolektómia s odstr.sused.org:konver.lsk.-lpt.
5n250.03	Tot.kolektómia:otv.chir.s ileorek.anast.bez rz.(Pouch)	5n263.x	Rozšír.kolektómia s odstr.sused.org:ost.
5n250.04	Tot.kolektómia:otv.chir.s ileoanál.anast.a rz.(Pouch)	5n264.01	Rozš.proktokolektómia s odstr.sus.org:o.ch.s anst.
5n250.05	Tot.kolektómia:otv.chir.s ileoanál.anast.bez rz.(Pouch)	5n264.02	Rozš.proktokolektómia s odstr.sus.org:o.ch.s eneterost.sl.u.
5n250.08	Tot.kolektómia:otv.ch.s ileostómiou	5n264.03	Rozš.proktokolektómia s odstr.sus.org:o.ch.s 2 eneterost
5n250.26	Tot.kolektómia:lsk.s anast.a rezervoárom(Pouch)	5n264.04	Rozš.proktokolektómia s odstr.sus.org:o.ch.s anst.An.praet.
5n250.27	Tot.kolektómia:lsk.s anast.bez rezervoáru (Pouch)	5n264.20	Rozš.proktokolektómia s odstr.sused.org:lsk.bez anst.
5n250.28	Tot.kolektómia:laparoskopicky s ileostómiou	5n264.21	Rozš.proktokolektómia s odstr.sused.org:lsk.s anast.
5n250.4	Tot.kolektómia:konverzia lsk.-lpt.	5n264.4	Rozš.proktokolektómia s odstr.sused.org:konver.lsk.-lpt.
5n250.x	Tot.kolektómia:ostatné	5n264.x	Rozš.proktokolektómia s odstr.sused.org:ost.
5n251.02	Tot. proktokolektómia:otv.chir.s ileorek.anst.a rz.(Pouch)	5n265.01	Rozš.res.colon sigmoid.s odstr.sused.org:o.ch.s anst.
5n251.03	Tot.proktokolekt.:otv.chir.s ileorek.anst.bez rz.(Pouch)	5n265.02	Rozš.res.c.sigmoid.s odstr.sused.org:o.ch.s eneterost.sl.u.
5n251.04	Tot.proktokolektómia:otv.chir.s ileoanál.anst.a rz.(Pouch)	5n265.03	Rozš.res.colon sigmoid.s odstr.sused.org:o.ch.s2 eneterost.
5n251.05	Tot.kolektómia:otv.chir.s ileoanál.anst.bez rz.(Pouch)	5n265.04	Rozš.res.c.sigmoid.s odstr.sused.org:o.ch.s anst.An.praet.
5n251.08	Tot.proktokolektómia:otv.ch.s ileostómiou	5n265.20	Rozš.res.col.sigmoideum s odstr.sus.org:lsk.bez anst.
5n251.26	Tot.proktokolektómia:laparosk.s anast.a rezervoárom(Pouch)	5n265.21	Rozš.res.col.sigmoideum s odstr.sus.org:lsk.s anast.
5n251.27	Tot.proktokolekt.:laparosk.s anast.bez rezervoáru (Pouch)	5n265.4	Rozš.res.col.sigmoid.s odstr.sus.org:konver.lsk.-lpt.
5n251.28	Tot.proktokolektómia:laparosk. s ileostómiou	5n265.x	Rozš.res.col.sigmoid.s odstr.sus.org:ost.
5n251.4	Tot.proktokolektómia:konverzia lsk.-lpt.	5n26x.x	Iná rozšír.resekcia hr.čreva s odstr.sused.org:ost.
5n251.x	Tot.proktokolektómia:ost.	5n300.0	Vytv.dvojzložk.jejunostómie ako samost.v:lpt.
5n252.02	T.kolekt.s proktomusekt.o.ch.s ilrekt.anast.a rezerv.(Pouch)	5n300.2	Vytv.dvojzložk.jejunostómie ako samost.v:lsk.
5n252.03	T.kolekt.s proktomusekt.o.ch.s ilrek.anast.b.rez(Pouch)	5n300.4	Vytv.dvojzložk.jejunostómie ako samost.v:konver.lsk-lpt
5n252.04	T.kolekt.s proktomusekt.o.ch.s ilan.anast.a rez.(Pouch)	5n301.0	Vyt.dvojzložk.ileostómie ako sam.v:lpt.

5n301.2	Vyt.dvojlz.ileostómie ako sam.výk:lsk.	5n335.2	Korektúra parastomiál.hernie ilea
5n301.4	Vyt.dvojlz.ileostómie ako sam.v: konver.lsk-lpt	5n335.3	Korektúra parastomiál.hernie hrub.čreva
5n302.0	Vyt.dvojlz.ascendostómie ako sam.výk:lpt.	5n335.x	Korekt.parastomiálnej hernie:ost.
5n302.2	Vyt.dvojlz.čk.ascendostómie ako sam.v:lsk.	5n339.0	Iná revíza a ďalšie výkony na enterostómii duodena
5n302.4	Vyt.dvojlz.ascendostómie ako sam.v:konver.lsk-lpt.	5n339.1	Iná revíza a ďalšie výkony na enterostómii jejuna
5n303.0	Vyt.dvojlz.transverzostómie ako sam.výk:lpt.	5n339.2	Iná revíza a ďalšie výkony na enterostómii ilea
5n303.2	Vyt.dvojlz.čk.transverzostómie ako sam.v:lsk.	5n346.0	Transplantácia duodena
5n303.4	Vyt.dvojlz.transverzostómie ako sam.v:konver.lsk-lpt.	5n346.1	Transplantácia jejuna
5n304.0	Vyt.dvojlz.descendostómie ako sam.výk:lpt.	5n346.2	Transplantácia ilea
5n304.2	Vyt.dvojlz.čk.descendostómie ako sam.v:lsk.	5n346.x	Transplantácia tenkého čreva, iné
5n304.4	Vyt.dvojlz.descendostómie ako sam.v:konver.lsk-lpt	5n34a.0	Longitudinálne predĺženie čreva podľa Bianchiho
5n305.0	Vyt.dvojlz.sigmoideostómie ako sam.v:lpt.	5n350.1	Dezinvagínácia jejuna
5n305.2	Vyt.dvojlz.sigmoideostómie ako sam.výk:lsk.	5n350.2	Dezinvagínácia ilea
5n305.4	Vyt.dvojlz.sigmoideostómie ako sam.v:konver.lsk-lpt	5n350.3	Dezinvagínácia hrubého čreva
5n30x.0	Vytv.dvojlz.čk.enterost.ako samost.v:ost:lpt.	5n350.x	Dezinvagínácia čreva, ostatné
5n30x.2	Vytv.dvojlz.enterost.ako samost.výk.ost:lsk.	5n351.1	Detorzia volvulu jejuna
5n30x.4	Vytv.dvojlz.enterost.ako samost.v:ost:konver.lsk-lpt.	5n351.2	Detorzia volvulu ilea
5n310.0	Vytv.terminál.caecumstómie ako samost.v:lpt.	5n351.3	Detorzia volvulu hrubého čreva
5n310.2	Vytv.terminál.caecumstómie ako samost.v:lsk.	5n351.x	Detorzia volvulu čreva, ostatné
5n310.4	Vytv.terminál.caecumstómie ako samost.v:konver.lsk.-lpt.	5n35x.x	Intraabdominálne manipulácie na čreve:ostatné
5n311.0	Vytv.terminál.ascendostómie ako samost.v:lpt.	5n390.0	Dekompresia čreva:laparotomicky
5n311.2	Vytv.terminál.ascendostómie ako samost.v:lsk.	5n390.2	Dekompresia čreva:laparoskopicky
5n311.4	Vytv.terminál.ascendostómie-sam.v:konver.lsk.-lap	5n390.4	Dekompresia čreva:zm.lsk.-lpt.
5n312.0	Vytv.terminál.transverzostómie ako samost.v:lpt.	5n391.0	Vloženie/výmena samoex.protézy na čreve:laparotomicky
5n312.2	Vytv.terminál.transverzostómie ako samost.v:lsk.	5n391.2	Vloženie/výmena samoex.protézy na čreve:laparoskopicky
5n312.4	Vytv.termin.transverzostómie-sam.v:zm.lsk.-lpt	5n391.4	Vlož/vým.samoex.protézy na čreve:konver.lsk na lpt.
5n313.0	Vytv.termin.descendostómie ako samost.v:lpt.	5n393.0	Pliikácia tenkého čreva:[jejunoplik.Philipps-Child]:lpt.
5n313.2	Vytv.termin.descendostómie ako samost.v:lsk.	5n393.2	Pliikác.ten.č [jejunoplik.Noble] (OP Philipps-Child):lsk.
5n313.4	Vytv.terminál.descendostómie-sam.v:konver.lsk.-lap	5n393.4	Pliikác.ten.č [jejunoplik.Noble] (OP Philipps-Child):zm.lsk.-lpt.
5n314.0	Vytv.termin.sigmoideostómie ako samost.v:lpt.	5n393.x	Pliikác.ten.č [Noble] (OP Philipps-Child):ost.
5n314.2	Vytv.termin.sigmoideostómie ako samost.vómia:lsk.	5n394.0	Myotómia (ténia hrubého čreva):lpt.
5n314.4	Vytv.termin.sigmoideostómie-sam.v:konver.lsk.-lap	5n394.2	Myotómia (ténia hrubého čreva):lsk.
5n315.0	Vytv.termin.ileostómie ako samost.v:lpt.	5n394.4	Myotómia (ténia hrubého čreva):zm.lsk.-lpt.
5n315.2	Vytv.termin.ileostómie ako samost.v:lsk.	5n394.x	Myotómia (ténia hrubého čreva):ostatné
5n315.4	Vytv.terminál.ileostómie-sam.v:zm.lsk.-lpt.	5n39h.0	Dilatácia tenkého čreva:laparotomicky
5n31x.0	Vytvorenie terminálnej enterostómie ako samost.v:ost:lpt.	5n39h.2	Dilatácia tenkého čreva:laparoskopicky
5n31x.2	Vytvorenie terminálnej enterostómie ako samost.v:ost. lsk.	5n39h.4	Dilatácia tenkého čreva:zm.lsk.-lpt.
5n31x.4	Vytv.terminál.enterostómie-sam.v:ost.konver.lsk.-lpt.	5n39j.0	Dilatácia hrubého čreva:laparotomicky
5n320.0	Vytv.duodenostómie(1výživ.fistuly):lpt.	5n39j.2	Dilatácia hrubého čreva:laparoskopicky
5n320.2	Vytv.duodenostómie(1výživ.fistuly):lsk.	5n39j.4	Dilatácia hrubého čreva:zm.lsk.-lpt.
5n320.4	Vytv.duodenostómie(1výživ.fistuly):zm.lsk.-lpt.	5n39x.0	Iné operačné výkony na čreve:laparotomicky
5n321.0	Vytv.jejunostómie(1výživ.fistuly):lpt.	5n39x.2	Iné operačné výkony na čreve:lsk.
5n321.2	Vytv.jejunostómie(1výživ.fistuly):lsk.	5n39x.4	Iné operačné výkony na čreve:zm.lsk.-lpt.
5n321.4	Vytv.jejunostómie(1výživ.fistuly):zm.lsk.-lpt.	5n420.01	Pred.manžet.res.[S.rs]rekt.s uch.sfin:o.ch.s anst.
5n322.1	Vytv.jejunostómie ako protekt.výk.v súv.s i.výkonom	5n420.02	Pred.manžet.res.[S.rs]rekt.s uch.sfin:o.ch.s enterst.a sl.uz.
5n322.2	Vytv.ileostómie ako protekt.výk.v súv.s in.výk.	5n420.21	Pred.manžet.res.[S.rs]rekt.s uch.sfin:lsk.s anst.
5n322.3	Vytv.cekostómie ako protekt.výk.v súv.s in.výk.	5n420.22	Pred.manžet.res.[S.rs]rekt.s uch.sfin:lsk.s eneterst.a sl.uz.
5n322.4	Vytv.ascendentostómie ako protekt.výk.v súv.s in.výk.	5n420.x	Pred.manžet.res.[S.rs]rekt.s uch.sfin:lsk.ost.
5n322.5	Vytv.transverzostómie ako protekt.výk.v súv.s in.výk.	5n421.01	Zad.manžet.[S.rs] rekta s uch.sfin.(rekt.z):o.ch.s anst.
5n322.6	Vytv.descendentostómie ako protekt.výk.v súv.s in.výk.	5n421.02	Zad.manžet.[S.rs] rekta s uch.sf.(rekt.z):ot.ch.s enterst.a sl.uz
5n322.7	Vytv.sigmoideost.ako protekt.výk.v súv.s in.výk.	5n421.x	Zad.manžet.[S.rs] rekta s uch.sfin.(rekt.z):lsk.ost.
5n322.x	Vytv.enterost.ako protekt.v.v súv.s in.v:ostatné	5n422.01	Tubul.res.rekt.s uch.sfin.pri ponech.parapr:ot.ch.s anst.
5n330.0	Plastická elongácia duodena na enterostómii	5n422.02	Tubul.res.rekt.s uch.sf.pri ponech.parapr:ot.ch.s eneterst.a sl.uz
5n330.1	Plastická elongácia jejuna na enterostómii	5n422.21	Tubul.res.rekt.s uch.sfin.pri ponech.parapr:lsk.s anst.
5n330.2	Plastická elongácia ilea na enterostómii	5n422.22	Tubul.res.rekt.s uch.sfin.pri ponech.parapr:lsk.s enetrst.
5n331.0	Plastické zúženie na enterostómii duodena	5n422.7	Tubul.res.rekt.s uch.sfin.pri ponech.parapr:peranál.
5n331.1	Plastické zúženie na enterostómii jejuna	5n422.x	Tubul.res.rekt.s uch.sfin.pri ponech.parapr:ost.
5n331.2	Plastické zúženie na enterostómii ilea	5n423.01	Pred.res.rekta pri uchovaní sfinkteru:otv.ch.s anst.
5n332.0	Reimplantácia na enterostómii duodenum - duodenum	5n423.02	Predná res.rekta pri uchov.sfinkt:otv.ch.s enetrst.a sl.uz.
5n332.1	Reimplantácia na enterostómii jejunum - jejunum	5n423.21	Pred.res.rekta pri uchovaní sfinkteru:lsk.s anst.
5n332.2	Reimplantácia na enterostómii ileum - ileum	5n423.22	Pred.res.rekta pri uch.sfin:lsk.s enetrst.a sl.uz.
5n333.0	Odstránenie predsunutej časti enterostómie duodena	5n423.x	Res.rekta pri uchovaní sfinkteru:predná resekcia:ost.
5n333.1	Odstránenie predsunutej časti enterostómie jejuna	5n424.01	Vysoká pred.res.rekta s uch.sfin:otv.ch.s anast.
5n333.2	Odstránenie predsunutej časti enterostómie ilea	5n424.02	Vys.pred.res.rekt.s uch.sfin:otv.ch.s enetrst.a sl.uzáv.
5n334.1	Premena kontinent.stómie jejuna	5n424.21	Vysoká pred.res.rekt.s uchov.sfin:lsk.s anst.
5n334.2	Premena kontinent.stómie ilea	5n424.22	Vys.pred.res.rekt.s uch.sfin:lsk.s enetrst.a sl.uz.
5n334.3	Premena kontinent.stómie hrubého čr.	5n424.x	Vysoká predná resekcia rekta pri uchovaní sfinkteru:ost.
5n334.x	Premena kontinentnej stómie:ost.	5n425.01	Hlboká pred.res.rekt.s uch.sfin:otv.ch.s anast.
5n335.0	Korektúra parastomiál.hernie duodena	5n425.02	Hlb.pred.res.rekt.s uch.sfin:otv.ch.s enetrst.a sl.uz.
5n335.1	Korektúra parastomiál.hernie jejuna	5n425.21	Hlboká pred.res.rekt.s uch.sfin:lsk.s anst.

5n425.22	Hlb.pred.res.rekt.s uch.sfin:lsk.s enterst.a sl.uz.	5n64x.0	Vsun./vým.samoexp.st/prot.v žlč.c:ost.stenty:lpt.
5n425.x	Hlboká predná resekcia rekta pri uchovaní sfikteru:ost.	5n64x.1	Vsun./vým.samoexp.st/prot.v žlč.c:ost.stenty:lsk.
5n426.01	Hlb.pred.res.rekt.s uchov.sfin s peran.anst:otv.ch.s anst.	5n64x.2	Vsun./vým.samoexp.st/prot.v žl.c:ost.stenty:konv. lsk.-lpt.
5n426.21	Hlb.pred.res.rekt.s uchov.sfin s peran.anst:lsk.s anst.	5n650.0	Dilatácia na Oddiho sfinkteri a Papilla duodeni major:lpt.
5n426.x	Hlboká pred.res.rekt.s uch.sfin s peraná.anstom:ost.	5n650.4	Dilat.na Oddiho sfinkteri a Pap. duodeni major:konv.lsk.-lpt.
5n427.01	Rozš.pred.rs.rek s uch.sfin s ods.od sus.org:otv.ch.s anast.	5n650.x	Dilatácia na Oddiho sfinkteri a Papilla duodeni major:ost.
5n427.02	Rozš.pr.rs.rek s uch.sfin s ods.od ss.o:ot.ch.s enterst.a sl.uz.	5n690.0	Incízia ductus choledochus:lpt.
5n427.21	Rozš.pred.res.rek s uch.sfin s ods.od sus.org:lsk.s anast.	5n690.2	Incízia ductus choledochus:lsk.
5n427.22	Rozš.pred.res.rek s uch.sfin s ods.od ss.o:lsk.s entrost.a sl.uz.	5n690.4	Incízia ductus choledochus:konv.lsk.-lpt.
5n427.x	Rozšír.pred.res.rek s uchov.sfin s ods.od ss.o:ost.	5n692.0	Odstránenie konkrementu zo žlčových ciest:lpt.
5n429.01	Iná res.rekta pri uchovaní sfikteru:otv.ch.s anast.	5n692.2	Odstránenie konkrementu zo žlčových ciest:lsk.
5n429.02	Iná res.rekta pri uchovaní sfikteru:otv.ch.s entrost.a sl.uzáv.	5n692.4	Odstránenie konkrementu zo žlčových ciest:konv.lsk.-lpt.
5n429.21	Iná res.rekta pri uchovaní sfikteru:lsk.s anast.	5n695.0	Drenáž na žlčových cestách:lpt.
5n429.22	Iná res.rekta pri uchovaní sfikteru:lsk.s entrost.a sl.uzáv.	5n695.2	Drenáž na žlčových cestách:lsk.
5n429.x	Iná res.rekta pri uchovaní sfikteru:ost.	5n695.4	Drenáž na žlčových cestách:konv.lsk.-lpt.
5n42a.0	Abdominoperineálna res.rekta bez zachovania sfinkteru:lpt.	5n69a.0	Odstr.aloplast.materiálu na žlč.cest:lpt.
5n42a.2	Abdominoperin.res.rekta bez zachov.sfinkteru:komb.otv.ch.lsk.	5n69a.2	Odstr.aloplast.materiálu na žlč.cest:lsk.
5n42a.x	Abdominoperineál.res.rekta bez zachovania sfinkteru:ost	5n69a.4	Odstr.aloplast.mat.na žlč.cest:konv.lsk.-lpt.
5n42b	Abdominoper.res.rekta bez zachov.sfinkteru.s odstr.sus.org.	5n69b.0	Hemostáza žlčových ciest:lpt.
5n42c.1	Abdominosakr.res.rekt.bez zachov.sfinkt:lpt.,abdmnsakr	5n69b.2	Hemostáza žlčových ciest:lsk.
5n42c.2	Abdmnsakr.res.rekt.bez zachov.sfinkt:komb.lpt.lsk.,abdmnsakr	5n69b.4	Hemostáza žlčových ciest:zm.lsk.-lpt.
5n42c.x	Abdominosakr.res.rekt.bez zachov.sfinkt:iná	5n69c.0	Revízia žlč.ciest ako samost.výk:lpt.
5n42d	Abdominosakr.res.rekt.bez zachov.sfinkt s odstr.sus.org	5n69c.2	Revízia žlč.ciest ako samost.výk:lsk.
5n42e	Sakroperineálna res.rekta bez zachovania sfinkteru:	5n69c.4	Revízia žlč.ciest ako samost.výk:zm.lsk.-lpt.
5n42f	Perineálna res.rekta bez zachovania sfinkteru:	5n69d.0	Vsun.protézy bez samoexpand.schop.do žlč.ciest:lpt.
5n42x	Resekcia rekta bez zachovania sfinkteru:ostatné	5n69d.2	Vsun.protézy bez samoexpand.schop.do žlč.ciest:lsk.
5n590.0	Biopsia pečene: laparotomicky	5n69d.4	Vsun.protézy bez samoexp.schop.do žlč.ciest:zm.lsk.-lpt.
5n590.2	Biopsia pečene: laparoskopicky	5n69e.0	Vsun.2/viac protéz bez samoexpand.sch.do žlč.ciest:lpt.
5n610	Excízia zbytkového kýpťa ductusu cysticus	5n69e.2	Vsun.2/viac protéz bez samoexpand.sch.do žlč.ciest:lsk.
5n613.1	Biliodigestívna anastomóza k duodenu	5n69e.4	Vsun.2/viac protéz bez samoexp.sch.do žlč.c:zm.lsk.-lpt.
5n613.2	Biliodigestívna anastomóza k jejunu	5n69f.0	Vým.protézy bez samoexpand.schop.v žlč.cestách:lpt.
5n613.3	Biliodigestívna anastomóza k jejunu,interpoz.čr.klučky	5n69f.2	Výmena protézy bez samoexpand.schop.v žlč.cestách:lsk.
5n613.4	Biliodigestívna anastomóza k jejunu s Roux-Y	5n69f.4	Vým.protézy bez samoexpand.schop.v žlč.cestách:zm.lsk.-lpt.
5n613.5	Biliodigestívna anastomóza:ostatné	5n69g	Sutúra žlčovodov (po poranení)
5n620.0	Cholecystektómia jednoduch.bez revízie žlčových ciest:lpt.	5n69j	Zrušenie biliodigestívnej anastomózy na žlčníku a žlčovodoch
5n620.2	Cholecystektómia jednoduch.bez revízie žlčových ciest:lsk.	5n69k	Premena biliodig.anast.na žlčníku a žlč.c.z reflux.na antireflex.
5n620.4	CHE jednod.bez revízie žlčových ciest:konv.lsk.-lpt.	5n69l	Revízia anastomózy žlčových ciest
5n621.0	Cholecystektómia jednoduchá s revíziou žlčových ciest:lpt.	5n69m	Uzavretie fistuly ductus choledochus
5n621.2	Cholecystektómia jednoduchá s revíziou žlčových ciest:lsk.	5n69x.0	Ostat.operácie na žlč.cestách:lpt.
5n621.4	CHE jednoduchá s revíziou žlčových ciest:konv.lsk.-lpt.	5n69x.2	Ostat.operácie na žlč.cestách:lsk.
5n623	Cholecystektómia:rozšírená	5n69x.4	Ostat.operácie na žlč.cestách:zm.lsk.-lpt.
5n624.1	CHE simultánne bez oper.rev.žil.ciest,počas 1lpt.z i.döv.	5n795.0	Drenáž ductus pancreaticus:lpt.
5n624.2	CHE simultánne s oper.rev.žil.ciest,počas 1 lpt.z i.döv.	5n795.x	Drenáž ductus pancreaticus:ostatné
5n625.1	CHE simultánne bez oper.rev.žil.ciest,počas 1 lsk.z i.döv.	5n79b.0	Odstr.aloplast.materiálu z pankreat.vývodov:lpt.
5n625.2	Cholecystektómia simulst.s op.rev.žil.c.,počas 1 lsk.z in.d.	5n79b.x	Odstr.aloplast.materiálu z pankreat.vývodov:ost.
5n62x	Cholecystektómia:ostatné	5n79c.0	Hemostáza na pankrease a pankreatických cestách:lpt.
5n640.00	Vsun./vým.1samoexpand.a nepokryt.stentu v žlč.c:lpt.	5n79c.x	Hemostáza na pankrease a pankreatických cestách:ost.
5n640.01	Vsun./vým.1samoexp.a nepokryt.stentu v žlč.c:lsk.	5n79d.0	Revízia na pankrease a pankr.c.ako samost.výk:lpt.
5n640.02	Vsun./vým.1samoexp.a nepokryt.stentu v žlč.c:konv.lsk-lpt.	5n79d.x	Revízia na pankrease a pankr.c.ako samost.výk:ostatné
5n640.10	Vsun./vým.2samoexpand.a nepokryt.stentov v žlč.c:lpt.	5n79g.0	Vsun.samoexp.protézy na pankrease a pankr.c:laparot.
5n640.11	Vsun./vým.2samoexp.a nepokryt.stentov v žlč.c:lsk.	5n79g.x	Vsun.samoexp.protézy na pankrease a pankr.c:ost.
5n640.12	Vsun./vým.2samoexp.a nepokryt.stentov v žlč.c:konv.lsk-lpt.	5n79h.0	Vsun.protézy bez samoexp.schop.pankreas a pankr.c:lap
5n640.20	Vsun./vým.3samoexpand.a nepokryt.stentov v žlč.c:lpt.	5n79h.x	Vsun.protézy bez samoexp.schop.pankreas a pankr.c:ost.
5n640.21	Vsun./vým.3samoexp.a nepokryt.stentov v žlč.c:lsk.	5n79j.0	Výmena samoexp.protézy na pankrease a pankr.c:laparot.
5n640.22	Vsun./vým.3samoexp.a nepokryt.stentov v žlč.c:konv.lsk-lpt.	5n79j.x	Výmena samoexp.protézy na pankrease a pankr.c:ost.
5n640.30	Vsun./vým.4+samoexpand.a nepokryt.stentov v žlč.c:lpt.	5n79k.0	Vým.protézy bez samoexp.schop.pankreas a pankr.c:lap
5n640.31	Vsun./vým.4+samoexp.a nepokryt.stentov v žlč.c:lsk.	5n79k.x	Vým.protézy bez samoexp.schop.pankreas a pankr.c:ost.
5n640.32	Vsun./vým.4+samoexp.a nepokryt.stentov v žlč.c:konv.lsk-lpt.	5n79m.0	Sutúra na pankrease a pankr.cestách po poranení:lpt.
5n641.00	Vsun./vým.1samoexp.a pokryt.stent-prot.v ž.c:lpt.	5n79m.2	Sutúra na pankrease a pankr.cestách po poranení:lsk.
5n641.01	Vsun./vým.1samoexp.a pokryt.stent-protéz.v žlč.c:lsk.	5n79m.4	Sutúra na pankrease a pankr.cestách po poran.:konv.lsk.-lpt.
5n641.02	Vsun./vým.1samoexp.a pokryt.stent-prot.v ž.c:konv.lsk-lpt.	5n79m.x	Sutúra na pankrease a pankr.cestách po poranení:osta.
5n641.10	Vsun./vým.2samoexp.a pokryt.stent-protéz.v žlč.c:lpt.	5n79x.0	Iné OP na pankrease a pankr.cest:lpt.
5n641.11	Vsun./vým.2samoexp.a pokryt.stent-prot.v ž.c:lsk.	5n79x.2	Iné OP na pankrease a pankr.cest:lsk.
5n641.12	Vsun./vým.2samoexp.a pokryt.stent-prot.v ž.c:konv.lsk-lpt.	5n79x.4	Iné OP na pankrease a pankr.cest:zm.lsk.-lpt.
5n641.20	Vsun./vým.3samoexp.a pokryt.stent-prot.v ž.c:lpt.	5n79x.x	Iné OP na pankrease a pankr.cest:ostatné
5n641.21	Vsun./vým.3samoexp.a pokryt.stent-protéz.v žlč.c:lsk.	5n910	Biopsia peritonea:laparotomicky
5n641.22	Vsun./vým.3samoexp.a pokryt.stent-prot.v ž.c:konv.lsk-lpt.	5n911	Exploratívna laparotómia
5n641.30	Vsun./vým.4+samoexp.a pokryt.stent-prot.v žlč.c:lpt.	5n912	Laparotómia s drenážou
5n641.31	Vsun./vým.4+samoexp.a pokryt.stent-prot.v žlč.c:lsk.	5n913	Relaparotómia
5n641.32	Vsun./vým.4+samoexp.a pokryt.stent-prot.v ž.c:konv.lsk-lpt.	5n914	Second-look-laparotómia

5n915	Exploratívna lumbotómia	5o150↔	Nefrotómia otvor.chir.
5n91x	Laparotómia a lumbotómia, ostatné	5o152↔	Pyelotómia otvor.chir.
5n92a	Excízia appendix epiloica	5o153.1↔	Endopyelotómia perkutánna
5n92b	Resekcia mesentéria	5o153.2↔	Endopyelotómia retrográdna
5n92c	Omentektómia peritoneálneho tkaniva	5o154↔	Pyelostómia otv.chir.
5n92d.0	Parciál.parietálna peritoneálna ektómia peritoneál.tk.	5o155↔	Pyelokalikotómia otvoreným prístupom
5n92d.1	Subtotál.parietálna peritoneálna ektómia peritoneál.tk.	5o156↔	Kalikotómia perkutánna
5n92d.2	Lok.parietálna peritoneálna ektómia peritoneál.tk.	5o157↔	Nefropyelokalikotómia otvor.chir.
5n92e	Res.tk.z bruš.reg.bez orgán.priřadenia.intraperit.	5o158↔	Nefrotómia,-stómia,pyelotómia,-stómia otv.pr.punkcia cysty
5n92x	Incízie,excízie,deštrukcie chor.tkaniva brušnej steny:ost.	5o191.1↔	Obnaženie obličky (pre exploráciu):lpt.
5n930	Sutúra brušnej steny po poranení	5o191.2↔	Obnaženie obličky (pre exploráciu):lumbt.
5n931	Sutúra mesenteria,omenti majus al.minus po zranení	5o191.3↔	Obnaženie obličky (pre exploráciu):torakoabd.
5n932.1	Plast.rekonštr.bruš.steny s autológnyim materiálom	5o191.4↔	Obnaženie obličky (pre exploráciu):lšk.
5n932.2	Plast.rekonštr.bruš.steny s aloplastickým materiálom	5o191.x↔	Obnaženie obličky (pre exploráciu):ostatné
5n932.x	Plast.rekonštr.bruš.steny, ostatné	5o202.0↔	Uzavretie ureterokutánnej fistuly:otv.chir.
5n933	Plastická rekonštrukcia omenta	5o202.4↔	Uzavretie ureterokutánnej fistuly:lšk.
5n934.1	Plast.OP diastázy priamych br.sval.	5o202.x↔	Uzavretie ureterokutánnej fistuly:ostatné
5n934.2	Plast.OP diast.priam.br.sval.s op.umb.her.	5o206.0↔	Trans-ureteroureterostómia:otv.chir.
5n93x	Plast.rekonštr.brušnej steny a peritonea:ostatné	5o206.4↔	Trans-ureteroureterostómia:lšk.
5n991.1	Sekundárne uzavretie brušnej steny	5o206.x↔	Trans-ureteroureterostómia:ostatné
5n991.2	Definitívne uzavretie brušnej steny	5o214.0	Revízia kontinentnej stómie:otv.ch.
5n993	Odstránenie cudzieho telesa z brušnej dutiny	5o214.4	Revízia kontinentnej stómie:lšk.
5n994	Vsunutie peritoneovaskulárneho shuntu	5o214.x	Revízia kontinentnej stómie:ostatné
5n995	Implantácia katérového systému v brušnej dutine	5o215.0	Revízia kontinenčného ventilu:otv.
5n996	Revízia katérového systému v brušnej dutine	5o215.4	Revízia kontinenčného ventilu:lšk.
5n997	Odstránenie katérového systému z brušnej dutiny	5o215.x	Revízia kontinenčného ventilu:ostatné
5n998.0	Laparoskopia s drenážou	5o216.0	Revízia črevného rezervoáru(pouchu):otv.ch.
5n998.1	Laparoskopia s adheziolýzou	5o216.4	Revízia črevného rezervoáru(pouchu):lšk.
5o100.1↔	Sutúra obličky po poranení:laparotomicky	5o216.x	Revízia črevného rezervoáru(pouchu):ostatné
5o100.2↔	Sutúra obličky po poranení:lumbotomicky	5o21a.0	Revízia.ureteroenter.anast.kontin.čr.rezerv:otv.chir.
5o100.4↔	Sutúra obličky po poranení:laparoskopicky	5o21a.4	Revízia.ureteroenter.anast.kontin.čr.rezerv:lšk.
5o100.x↔	Sutúra obličky po poranení:ostatné	5o21a.x	Revízia.ureteroenter.anast.kontin.čr.rezerv:ostat.
5o110.1↔	Radikálna nefrektómia:lpt.	5o220.0	Inkont.ureteroileokutaneost.[ileál.konduit]:otv.ch
5o110.2↔	Radikálna nefrektómia:lumbt.	5o220.4	Inkont.ureteroileokutaneost.[ileál.konduit]:lšk.
5o110.3↔	Radikálna nefrektómia:torakoabd.	5o220.x	Inkont.ureteroileokutaneost.[ileál.konduit]:ostatné
5o110.4↔	Radikálna nefrektómia:lšk.	5o221.0	Inkont.ureterokolokutaneost.[kolo/sigma kond]:ot.ch
5o110.5↔	Radikálna nefrektómia:roboticky	5o221.4	Inkont.ureterokolokutaneost.[kolo/sigma kond]:lšk.
5o110.6↔	Radikálna nefrektómia s použ.mimotelového obehu	5o221.x	Inkont.ureterokolokutaneost.[kolo/sigma kond]:ost.
5o110.x↔	Radikálna nefrektómia:ostatné	5o222.0	Revízia inkontinentnej stómie:otvor.ch
5o111.1↔	Radikálna nefrektómia s ureterektómiou:lpt.	5o222.4	Revízia inkontinentnej stómie:lšk.
5o111.2↔	Radikálna nefrektómia s ureterektómiou:lumbt.	5o222.x	Revízia inkontinentnej stómie:ostatné
5o111.4↔	Radikálna nefrektómia s ureterektómiou:lšk.	5o223.0	Reviz.ureteroenterál.anastomózy inkontinent.stómie:otv.ch.
5o111.5↔	Radikálna nefrektómia s ureterektómiou:rob.	5o223.4	Reviz.ureteroenterál.anastomózy inkontinent.stómie:lšk.
5o111.x↔	Radikálna nefrektómia s ureterektómiou:ostatné	5o223.x	Reviz.ureteroenterál.anastomózy inkontinent.stómie:ostatné
5o112.1↔	Radik.nefrektómia.s esk.vytiah.močov.vr.reg.LNE:lpt.	5o224.0	Reviz.črevného interponátu inkontinentnej stómie:otv.ch.
5o112.2↔	Radik.nefrektómia.s esk.vytiahn.močov.vr.reg.LNE:lumbt.	5o224.4	Reviz.črevného interponátu inkontinentnej stómie:lšk.
5o112.4↔	Radik.nefrektómia.s esk.vytiahn.močov.vr.reg.LNE:lšk.	5o224.x	Reviz.črevného interponátu inkontinentnej stómie:ostatné
5o112.5↔	Radik.nefrektómia.s esk.vytiahn.močov.vr.reg.LNE:rob.	5o230.1	Kruhová ureterokutaneostómia:lpt.
5o112.x↔	Radik.nefrektómia.s esk.vytiahn.močov.vr.reg.LNE:ostatné	5o230.2	Kruhová ureterokutaneostómia:lumbt.
5o113.4↔	Nefrektómia pre nenádorové ochor.rukou asist:lšk.	5o230.4	Kruhová ureterokutaneostómia:lšk.
5o114.4↔	Ureteronefektómia pre nenádorové ochor:lšk.	5o230.x	Kruhová ureterokutaneostómia:ostatné
5o115.01↔	Nefrektómia transplantovanej obličky:lpt.	5o231.1	Transureteroureterokutaneostómia:lpt.
5o115.02↔	Nefrektómia transplantovanej obličky:lumbt.	5o231.2	Transureteroureterokutaneostómia:lumbt.
5o115.04↔	Nefrektómia transplantovanej obličky:lšk.	5o231.4	Transureteroureterokutaneostómia:lšk.
5o115.0x↔	Nefrektómia transplantovanej obličky:ostatné	5o231.x	Transureteroureterokutaneostómia:ost.
5o115.11↔	Nefrektómia pre transpl.od živého darcu:lpt.	5o232.1	Revízia ureterokutaneostómie:lpt.
5o115.12↔	Nefrektómia pre transpl.od živého darcu:lumbt.	5o232.2	Revízia ureterokutaneostómie:lumbt.
5o115.14↔	Nefrektómia pre transpl.od živého darcu:lšk.	5o232.4	Revízia ureterokutaneostómie:lšk.
5o115.1x↔	Nefrektómia pre transpl.od živého darcu:ostatné	5o232.x	Revízia ureterokutaneostómie:ost.
5o116.1↔	Nefrektómia bez ďalších výkonov:lpt.	5o233.1	Uzavretie ureterokutaneostómie:lpt.
5o116.2↔	Nefrektómia bez ďalších výkonov:lumbt.	5o233.2	Uzavretie ureterokutaneostómie:lumbt.
5o116.4↔	Nefrektómia bez ďalších výkonov:lšk.	5o233.4	Uzavretie ureterokutaneostómie:lšk.
5o116.5↔	Nefrektómia bez ďalších výkonov:roboticky	5o233.x	Uzavretie ureterokutaneostómie:ost.
5o116.x↔	Nefrektómia bez ďalších výkonov:ostatné	5o235.1	Ureterokutaneostómia:lpt.
5o117.1↔	Nefrektómia s ureterektómiou:lpt.	5o235.2	Ureterokutaneostómia:lumbt.
5o117.2↔	Nefrektómia s ureterektómiou:lumbt.	5o235.4	Ureterokutaneostómia:lšk.
5o117.4↔	Nefrektómia s ureterektómiou:lšk.	5o235.x	Ureterokutaneostómia:ost.
5o117.5↔	Nefrektómia s ureterektómiou:roboticky	5o280.0	Ureterosigmoideost.bez antireflux.ureteroenteroanast.
5o117.x↔	Nefrektómia s ureterektómiou:ostatné	5o280.1	Ureterosigmoideost.s antireflux.ureteroenteroanast.
5o131.1↔	Nefrostómia:lpt.	5o281.0	Výúst.močovodov do hrub.čreva[s.r.p.]:otv.ch

5o281.4	Vyústenie močovodov do hrub.čreva[s.r.p.]:lsk.	5o322.x	Parc.res.moč.mech:s obojstrannou impl.močovodov:ost
5o282.0	Uretereileostómia s vytvor.rezervoáru z tenk.čr.otv.chir	5o323.0	Supratrigon.res.moč.m.bez neoimpl.močovodu:otv.
5o282.4	Uretereileostómia s vytvor.rezervoáru z tenk.čr:lsk.	5o323.4	Supratrigon.res.moč.m.bez neoimpl.močovodu:lsk.
5o284	Revízia ureteroenterálnej anastomózy	5o323.x	Supratrigon.res.moč.m.bez neoimpl.močovodu:ost.
5o293.0↔	Ureterolýza bez intraperitoneálnej transpozície:otv.chir	5o324.0	Supratrigon.res.moč.m.s 1-str.neoimpl.močov:otv.
5o293.4↔	Ureterolýza bez intraperitoneálnej transpozície:lsk	5o324.4	Supratrigon.res.moč.m.s 1-str.neoimpl.močov:lsk.
5o293.x↔	Ureterolýza bez intraperitoneálnej transpozície:osta.	5o324.x	Supratrigon.res.moč.m.s 1-str.neoimpl.močov:ost.
5o294.0↔	Ureterolýza s intraperitoneálnou transpozíciou:otv.chir.	5o325.0	Supratrigon.res.moč.m.s obojstr.neoimpl.močov:otv.
5o294.4↔	Ureterolýza s intraperitoneálnou transpozíciou:lsk.	5o325.4	Supratrigon.res.moč.m.s obojstr.neoimpl.močov:lsk.
5o294.x↔	Ureterolýza s intraperitoneál.transpozíciou:ostatné	5o325.x	Supratrigon.res.moč.m.s obojstr.neoimpl.močov:ost.
5o295.0↔	Ureterolýza s obalením omentom:otv.chir.	5o326.0	Subtot.res.moč.ms 1-str.neoimpl.močovodu:otv.ch
5o295.4↔	Ureterolýza s obalením omentom:lsk.	5o326.4	Subtot.res.moč.ms 1-str.neoimpl.močovodu:lsk.
5o295.x↔	Ureterolýza s obalením omentom:ostatné	5o326.x	Subtot.res.moč.ms 1-str.neoimpl.močovodu:ost.
5o297.4↔	Operačná revízia na močovode:lsk.	5o327.0	Subtot.res.moč.m.s obojstr.neoimpl.močov:otv.ch
5o297.t↔	Operačná revízia na močovode:transuretrálne	5o327.4	Subtot.res.moč.m.s obojstr.neoimpl.močov:lsk.
5o297.x↔	Operačná revízia na močovode:ostatné	5o327.x	Subtot.res.moč.m.s obojstr.neoimpl.močov:ost.
5o301.0	Uzavr.cystostómie:otv.chir.	5o32x.0	Iná parciálna resekcia močového mechúra:otv.chir.
5o301.4	Uzavretie cystostómie:lsk.	5o32x.4	Iná parciálna resekcia močového mechúra:lsk.
5o301.x	Uzavretie cystostómie:ostatné	5o32x.x	Iná parciálna resekcia močového mechúra:ost.
5o302.0	Uzavr.vezikokután.fistuly:otv.chir.	5o354	Cystotómia[sectio alta]:OP evakuácia tamponády m.mech
5o302.4	Uzavr.vezikokután.fistuly:lsk.	5o355	Cystotómia [sectio alta] bez ďalších výkonov
5o302.x	Uzavr.vezikokután.fistuly:ostatné	5o356	Cystotómia [sectio alta]:odstr.konkrementu
5o303.0	Uzavr.vezikoenterál.fistuly:otv.chir.	5o357	Cystotómia m.mech:odstr.cudz.telesa
5o303.4	Uzavr.vezikoenterál.fistuly:lsk.	5o361.0	Cystostómia:otv.chir.
5o303.x	Uzavr.vezikoenterál.fistuly:ostatné	5o362.0	Vezikokutaneostómia:s nekontinentnou stómou
5o305.0	Redukčná plastika močového mechúra:otv.chir.	5o362.1	Vezikokutaneostómia:s kontinentnou stómou
5o305.4	Redukčná plastika močového mechúra:lsk.	5o363	Revízia cystostómie
5o305.x	Redukčná plastika močového mechúra:ostatné	5o364	OP dilatácia cystostom.kan.nalož.hrubost.epicystost.ciev
5o30b.0	Uzavr.otv.urachu:otv.chir.	5o370.0	Iná exc.chor.tk.m.mech.vr.divertikulektomie:o.chir
5o30b.4	Uzavr.otv.urachu:lsk.	5o370.4	Iná exc.chor.tk.m.mech.vr.divertikulektomie:lsk
5o30b.x	Uzavretie otvoreného urachu:ost.	5o371.0	Iná deštr.chor.tk.moč.mech:otv.chir.
5o310	Epicystostómia perkutánna	5o371.4	Iná deštr.chor.tk.moč.mech:lsk.
5o311.0	Jednoduchá cystektómia u muža:otv.chir.	5o372	Myektómia močového mechúra
5o311.4	Jednoduchá cystektómia u muža:lsk.	5o37x	Iná excízia a deštr.chor.tk.moč.mech:ost
5o311.x	Jednoduchá cystektómia u muža:ostatné	5o392.0	Odstr.cudzieho telesa z náhradného mechúra:otv.chir.
5o312.0	Radik.cystektómia u muža bez uretrektóm:otv.chir	5o392.4	Odstr.cudzieho telesa z náhradného mechúra:lsk.
5o312.4	Radikálna cystektómia u muža bez uretrektómie:lsk.	5o404	Uzavretie uretrorektálnej fistuly
5o312.x	Radik.cystektómia u muža bez uretrektómie:ost.	5o900.1	Perirenál.incizia retroperitoneál.tk:otv.ch.abd.
5o313.0	Rad.cystekt.b.uretrekt.,šetr.nerv.ciev.zv.zach.pot.muža:o.chir	5o900.2	Perirenál.incizia retroperitoneál.tk:lumbt.
5o313.4	Rad.cystekt.b.uretrekt.,šetr.nerv.ciev.zv.zach.pot.,muž:lsk.	5o900.4	Perirenál.incizia retroperitoneál.tk:lsk.
5o313.x	Rad.cystekt.b.uretrekt.,šetr.nerv.ciev.zv.zach.pot.,muž:ost.	5o901.1	Perirenál.drenáž retroperitoneál.tk:otv.ch.abd.
5o314.0	Rad.cystektómia s uretrektómiou,muž:otv.chir.	5o901.2	Perirenál.drenáž retroperitoneál.tk:lumbt.
5o314.4	Rad.cystektómia s uretrektómiou,muž:lsk.	5o901.4	Perirenál.drenáž retroperitoneál.tk:lsk.
5o314.x	Rad.cystektómia s uretrektómiou,muž:ost.	5o902.1	Retroperitoneál.drenáž retroperitoneál.tk:lpt.
5o315.0	Eviscerácia malej panvy u muža:otv.chir.	5o902.2	Retroperitoneál.drenáž retroperitoneál.tk:lumbt.
5o315.4	Eviscerácia malej panvy u muža:lsk.	5o902.4	Retroperitoneál.drenáž retroperitoneál.tk:lsk.
5o315.x	Eviscerácia malej panvy u muža:ostatné	5o903.1	Panvová drenáž retroperitoneál.tk:lpt.
5o31a.0	Jednoduchá cystektómia u ženy:otv.chir.	5o903.2	Panvová drenáž retroperitoneál.tk:lumbt.
5o31a.4	Jednoduchá cystektómia u ženy:lsk.	5o903.4	Panvová drenáž retroperitoneál.tk:lsk.
5o31a.x	Jednoduchá cystektómia u ženy:ostatné	5o905.1	Excízia perirenálneho tkaniva:lpt.
5o31b.0	Rad.cystektómia bez uretrektómie u ženy:otv.chir.	5o905.2	Excízia perirenálneho tkaniva:lumbt.
5o31b.4	Rad.cystektómia bez uretrektómie u ženy:lsk.	5o905.4	Excízia perirenálneho tkaniva:lsk.
5o31b.x	Rad.cystektómia bez uretrektómie u ženy:iné	5o906.1	Excízia retroperitoneálneho tkaniva:lpt.
5o31c.0	Rad.cystektómia bez uretrekt.,šetr.nerv.ciev.zv.,žena:otv.ch.	5o906.2	Excízia retroperitoneálneho tkaniva:lumbt.
5o31c.4	Rad.cystektómia bez uretrekt.,šetr.nerv.ciev.zv.,žena:lsk.	5o906.4	Excízia retroperitoneálneho tkaniva:lsk.
5o31c.x	Rad.cystektómia bez uretrektómie,šetr.nerv.ciev.zv.,žena:ost.	5o907.1	Radikál.paraaortál.lymfadenektómia v kombi. s inými OP:lpt.
5o31d.0	Rad.cystektómia s uretrektómiou u ženy:otv.chir.	5o907.2	Radikál.paraaortál.lymfadenekt.kombi. s inými OP:lumbt.
5o31d.4	Radikálna cystektómia s uretrektómiou,žena:lsk.	5o907.4	Radikál.paraaortál.lymfadenekt.kombi. s inými OP:lsk.
5o31d.x	Radikálna cystektómia s uretrektómiou,žena:ost.	5o907.x	Radikál.paraaortál.lymfadenekt.kombi. s inými OP:ost.
5o31x.0	Iná cystektómia:otv.chir.	5o908.1	Radik.panvová lymfadenektómia v kombi.s i.OP:lpt.
5o31x.4	Iná cystektómia:lsk.	5o908.2	Radik.panvová lymfadenektómia v kombi.s i.OP:lumbt.
5o31x.x	Iná cystektómia:ostatné	5o908.4	Radik.panvová lymfadenektómia v kombi.s i.OP:lsk.
5o320.0	Parc.res.moč.mech:bez neoimplantácie močovodu:otv.chir.	5o908.x	Radik.panvová lymfadenektómia v kombi.s i.OP:iné
5o320.4	Parc.res.moč.mech:bez neoimplantácie močovodu:lsk.	5o909.1	Res.tkaniva bez presného urč.vz'ahu k org:lpt.
5o320.x	Parc.res.moč.mech:bez neoimplantácie močovodu:ost.	5o909.2	Res.tkaniva bez presného urč.vz'ahu k org:lumbt.
5o321.0	Parc.res.moč.mech:s 1-str.neoimpl.močovodu:otv.chir.	5o909.4	Res.tkaniva bez presného urč.vz'ahu k org:lsk.
5o321.4	Parc.res.moč.mech:s 1-str.neoimplantáciou močovodu:lsk.	5o909.x	Res.tkaniva bez presného urč.vz'ahu k org:ost.
5o321.x	Parc.res.moč.mech:s 1-str.neoimplantáciou močovodu:ost.	5o90x.1	Iná incízia a excízia retroperit.tk:lpt.
5o322.0	Parc.res.moč.mech:s obojstrannou impl.močovodov:otv.chir.	5o90x.2	Iná incízia a excízia retroperit.tk:lumbt.
5o322.4	Parc.res.moč.mech:s obojstrannou impl.močovodov:lsk.	5o90x.3	Iná incízia a excízia retroperit.tk:torakoabd.

5o90x.4	Iná incízia a excízia retroperit.tk:lsk.	5t643.6	Dorzál. a ventrál.komb.spondylodéza medzi stavc:6 a viac s.
5o911	Incízia perivezikálneho tkaniva	5t64x	Spondylodéza:ostatné
5o912	Excízia perivezikálneho tkaniva	5t660.1	Otv.rep.chrbt(dynam.stabil):drôtová serkláž:1 segm.
5o91x	Incízia a excízia perivezikálneho tkaniva:ost.	5t660.2	Otv.rep.chrbt(dynam.stabil):drôtová serkláž:2 segm.
5o992.10	POP pred.oddielu bez synt.mat:ipt.	5t660.3	Otv.rep.chrbt(dynam.stabil):drôtová serkláž:3 segm.
5o992.40	POP pred.oddielu bez synt.mat:lsk.	5t660.4	Otv.rep.chrbt(dynam.stabil):drôtová serkláž:4 a v.segm.
5o992.70	POP-pred.oddielu bez synt.mat:vag.	5t661.1	Otv.rep.chrbt(dynam.stabil):skrutkou:1 segm.
5o992.71	POP pred.oddielu so synt.mat:vag.	5t661.2	Otv.rep.chrbt(dynam.stabil):skrutkou:2 segm.
5o993.11	POP-str.oddielu so synt.mat:ipt.	5t661.3	Otv.rep.chrbt(dynam.stabil):skrutkou:3 segm.
5o993.41	POP-str.oddielu so synt.mat:ipt.	5t661.4	Otv.rep.chrbt(dynam.stabil):skrutkou:4 a v.segm.
5o993.70	POP-str.oddielu bez synt.mat:vag.	5t662.1	Otv.rep.chrbt(dynam.stabil):skobou:1 segm.
5o994.70	POP-str.oddielu bez synt.mat:vag.	5t662.2	Otv.rep.chrbt(dynam.stabil):skobou:2 segm.
5o994.71	POP-str.oddielu so synt.mat:vag.	5t662.3	Otv.rep.chrbt(dynam.stabil):skobou:3 segm.
5o995.1	Res/prer.alopl.p/sieť,rev.p.OP inkont/prol:perineál	5t662.4	Otv.rep.chrbt(dynam.stabil):skobou:4 a v.segm.
5o995.2	Res/prer.alopl.p/sieť,rev.p.OP inkon/prol:abd.	5t663.1	Otv.rep.chrbt(dynam.stabil):ventr.sy.skrut.a dláh:1 segm.
5o995.3	Res/pr.alopl.p/sieť,rev.p.OP inkon/prol:komb.vag-abd.	5t663.2	Otv.rep.chrbt(dynam.stabil):ventr.sy.skrut.a dláh:2 segm.
5o995.4	Res/pr.alopl.p/sieť,rev.p.OP inkon/prol:komb.abd-perin	5t663.3	Otv.rep.chrbt(dynam.stabil):ventr.sy.skrut.a dláh:3 segm.
5o995.7	Res/prer.alopl.p/sieť,rev.p.OP inkon/prol:vag.	5t663.4	Otv.rep.chrbt(dynam.stabil):ventr.sy.skrut.a dláh:4 a v.segm.
5o995.x	Res/prer.alopl.p/sieť,rev.p.OP pre inkon/prol:iné	5t664.1	Otv.rep.chrbt(dynam.stabil):dorz.sy.skrut.a dláh:1 segm.
5o99x	Iné OP na močovom trakte:ost	5t664.2	Otv.rep.chrbt(dynam.stabil):dorz.sy.skrut.a dláh:2 segm.
5q520	Radikálna parametektómia	5t664.3	Otv.rep.chrbt(dynam.stabil):dorz.sy.skrut.a dláh:3 segm.
5q690	Fistulektómia a plastika	5t664.4	Otv.rep.chrbt(dynam.stabil):dorz.sy.skrut.a dláh:4 a v.segm.
5t600	Incízia pri chorob.zmen.kost.a kĺb.tk.chrb:debridem.	5t665.1	Otv.rep.chrbt(dynam.stabil):s.skruťiek a tyčí:1 segm.
5t603	Incízia pri chorob.zmen.kost.a kĺb.tk.chrb:odstr.cudz.tel.	5t665.2	Otv.rep.chrbt(dynam.stabil):s.skruťiek a tyčí:2 segm.
5t60x	Incízia pri chorob.zmen.kost.a kĺb.tk.chrb:ostatné	5t665.3	Otv.rep.chrbt(dynam.stabil):s.skruťiek a tyčí:3 segm.
5t61c.2	Reoperácia medzistavc.platn.s radikulolýzou pri recidíve	5t665.4	Otv.rep.chrbt(dynam.stabil):sys.skrut.a tyčí:4 a v.segm.
5t61c.3	Reviz.OP medzistavc.plat.pre poop.kompl.v rane(hem., inf)	5t666.1	Otv.rep.chrbt(dynam.stabil):háčkové dlahy:1 segm.
5t620	Excízia spondylofytu (osteofytu)	5t666.2	Otv.rep.chrbt(dynam.stabil):háčkové dlahy:2 segm.
5t621	Parciálna excízia tela stavca chrbtice	5t666.3	Otv.rep.chrbt(dynam.stabil):háčkové dlahy:3 segm.
5t622	Totálna excízia tela stavca chrbtice	5t666.4	Otv.rep.chrbt(dynam.stabil):háčkové dlahy:4 a v.segm
5t623	Resekcia Dens epistrophei pošk.kostného a kĺb.tkaniva chrbtice	5t668.1	Otv.rep.chrbt(dynam.stabil):fixač.int.syst:1 segm.
5t624	Parciálna artrektómia	5t668.2	Otv.rep.chrbt(dynam.stabil):fixač.int.syst:2 segm.
5t625	Totálna artrektómia	5t668.3	Otv.rep.chrbt(dynam.stabil):fixač.int.syst:3 segm.
5t626	Foraminektómia	5t668.4	Otv.rep.chrbt(dynam.stabil):fixač.int.syst:4 a v.segm
5t627	Exc.z pošk.kost.a kĺb.tkan.viac.segm.stavcov a nalieh.štrukt	5t66x.1	Otv.rep.chrbt(dynam.stabil):ost:1 segment
5t628	Exc.z pošk.kost.a kĺb.tkan.chrb:stavcový oblúk	5t66x.2	Otv.rep.chrbt(dynam.stabil):ost:2 segm.
5t629	Exc.z pošk.kost.a kĺb.tkan.chrb:stav.oblúk a nalieh.štr.	5t66x.3	Otv.rep.chrbt(dynam.stabil):ost:3 segm.
5t62x	Exc.z pošk.kost.a kĺb.tkan.chrb:ostatné	5t66x.4	Otv.rep.chrbt(dynam.stabil):ost:4 a v.segm
5t641.1	Dorzálna spondylodéza:1 segment	5t692	Revízia náhrady medzistavcovej platničky (bez výmeny)
5t641.2	Dorzálna spondylodéza:2 segmenty	5t695	Revízia po operácii chrbtice
5t641.3	Dorzálna spondylodéza:3 segmenty	8f101.0	Terapeutická drenáž pečene
5t641.4	Dorzálna spondylodéza:4 segmenty	8f101.1	Terapeutická drenáž žlčníka
5t641.5	Dorzálna spondylodéza:5 segmentov	8f101.2	Terapeutická drenáž pankreasu
5t641.6	Dorzálna spondylodéza:6 a viac segmentov	8f101.x	Terapeutická drenáž ostatných org.dutiny brušnej
5t642.1	Ventrálna spondylodéza:1 segment	8f102.0↔	Terapeutická drenáž obličky
5t642.2	Ventrálna spondylodéza:2 segmenty	8f103.0	Terapeutická drenáž peritonea
5t642.3	Ventrálna spondylodéza:3 segmenty	8f103.1	Terapeutická drenáž retroperitonea
5t642.4	Ventrálna spondylodéza:4 segmenty	8f103.x	Terapeutická drenáž, iná
5t642.5	Ventrálna spondylodéza:5 segmentov	8u103	Monitorovanie intrakraniálneho tlaku:epidurálne
5t642.6	Ventrálna spondylodéza:6 a viac segmentov	8u104	Monitorovanie intrakraniálneho tlaku:parenchymatózne
5t643.1	Dorzál.a ventrál.komb.spondylodéza medzi stavcami:1 segm.	8u105	Monitorovanie intrakraniálneho tlaku:intraventrikulárne
5t643.2	Dorzál. a ventrál.komb.spondylodéza medzi stavcami:2 segm.	8u106	Monitor.perfúzie mozgu transkraniálnym dopplerom
5t643.3	Dorzál. a ventrál.komb.spondylodéza medzi stavcami:3 segm.	8u901.1	Zavedenie epidurálneho snímača intrakraniálneho tlaku
5t643.4	Dorzál. a ventrál.komb.spondylodéza medzi stavcami:4 segm.	8u901.2	Zavedenie parenchýmového snímača intrakraniál. tlaku
5t643.5	Dorzál. a ventrál.komb.spondylodéza medzi stavcami:5 segm.	8u901.3	Zavedenie komorového snímača intrakraniál.tlaku

### Výkon R01-3

5a120.0	Evak.subdurál.akút.hematómu s kraniot.s ICP monitor.	5a126.2	Evak.epidurál.hemat.s kraniot.bez revízie intradur.priest.
5a120.1	Evak.subdurál.akút.hematómu s kraniot.bez ICP monitor.	5a126.3	Evak.epidurál.hemat.s kraniot.s revíziou intradur.priest.
5a121.0	Evak.subdurál.akút.hematómu s kraniekt.s ICP monitor.	5a127.2	Evak.epidur.hemat.s kraniekt.bez revízie intradur.priest.
5a121.1	Evak.subdurál.akút.hematómu s kraniekt.bez ICP monitor.	5a127.3	Evak.epidurál.hemat.s kraniekt.s revíziou intradur.priest.
5a122.0	Evak.subdurál.subakút.hematómu s kraniot.s ICP monitor.	5a195	Dekompresívna kraniektómia bez uloženia kosti
5a122.1	Evak.subdurál.subakút.hematómu s kraniot.bez ICP monitor.	5a19k.0	Kraniektómia pri kraniostenóze,sagitálny šev
5a123.0	Evak.subdurál.subakút.hematómu s kraniekt.s ICP monitor.	5a19k.1	Kraniektómia pri kraniostenóze,koronárny šev
5a123.1	Evak.subdurál.subakút.hematómu s kraniekt.bez ICP monitor.	5a19k.2	Kraniektómia pri kraniostenóze,metopický šev
5a124.0	Evak.subdurál.chron.hematómu s kraniot.s ICP monitor.	5a19k.3	Kraniektómia pri kraniostenóze,kombinácia viacerých švov
5a124.1	Evak.subdurál.chron.hematómu s kraniot.bez ICP monitor.	5a19m.4	Rekraniektómia pre hematóm
5a125.0	Evak.subdurál.chron.hematómu s kraniekt.s ICP monitor.	5a19m.5	Rekraniektómia pre infekciu
5a125.1	Evak.subdurál.chron.hematómu s kraniekt.bez ICP monitor.	5a19m.6	Rekraniektómia pre hydróm



**ADRG R02 Velké OP výkony s velmi těžkými CC, s komplexným OP výkonom pri hematologických a solidných nádoroch**

Výk. v tabuľke R01-2 a (Komplexné OP-výkony alebo výk. v tabuľke R01-3) a PCCL &gt; 3

**DRG R02Z Velké OP výkony s velmi těžkými CC, s komplexným OP výkonom pri hematologických a solidných nádoroch****Výkon R01-2**

Pozri stranu 25.

**Výkon R01-3**

Pozri stranu 36.

**ADRG R03 Lymfóm a leukémia s určitým OP výkonom, s veľmi ťažkými CC, alebo s určitým výkonom s ťažkými CC, alebo s iným výkonom s veľmi ťažkými CC, vek < 16 rokov**

Min. 1 HDg v tabuľke R01-1 a každý OP-výk. okrem tabuľka R03-1 a každý OP-výk. okrem tabuľka R03-2 a PCCL &gt; 3 alebo min. 1 HDg v tabuľke R01-1 a každý OP-výk. okrem tabuľka R03-1 a Vek &lt; 16 r. a (každý OP-výk. okrem tabuľka R03-2 a PCCL &gt; 2 alebo PCCL &gt; 3)

**DRG R03Z Lymfóm a leukémia s určitým OP výkonom, s veľmi ťažkými CC, alebo s určitým výkonom s ťažkými CC, alebo s iným výkonom s veľmi ťažkými CC, vek < 16 rokov****Diagnóza R01-1**

Pozri stranu 24.

**Výkon R03-1**

8m110	RTG terapia	8m161.1	Intrakavitárna brachyterapia:intravaginálna
8m131.0	Ožarovanie kobaltom:do 2 samostatných polí	8m161.2	Intrakavitárna kombinovaná brachyterapia
8m131.1	Ožarovanie kobaltom:3-4 samostatné polia	8m161.x	Intrakavit.iná brachyter.,okr.intraut.,intravagin.brachyter.
8m131.2	Ožarovanie kobaltom:viac ako 4 samostatných polí	8m162	Intraluminálna brachyterapia
8m131.4	Ožarovanie kobaltom s 3D plánovaním	8m163.0	Povrch.brachyt.s vyu.štand.aplik.-Leipzig,Ven,Freiburg Flap
8m132.00	Oža.urý.do 6 MeV,fot./rých.e.do 2 sam.ož.polí,bez obr.verif.nas.	8m163.1	Povrchová brachyterapia:zhotovenie individuálnych nosičov
8m132.01	Oža.urý.do 6 MeV,fot./rých.e.do 2 sam.ož.polí,s obr.ver.nas.vr	8m164.1	Perkutánná translúmenová koronárna brachyterapia
8m132.10	Oža.urý.do 6 MeV,fot./rých.e.v.2 sam.ož.polia,bez obr.ver.n.	8m164.2	Intravaskulárna brachyterapia v iných periférnych cievach
8m132.11	Oža.urý.do 6 MeV,fot./rých.e.v.2 sam.ož.polia,s obr.ver.n.	8m165.01	Interstic.brachyt.1 rovinná impl.nízky dávkový príkon [LDR]
8m133.00	Oža.urý.v.6 MeV,fot./rých.e.do 2 sa.ož.polí,bez obr.ver.nas	8m165.02	Interstic.brachyt.1 rovinná impl.pulzný dávkový príkon [PDR]
8m133.01	Oža.urý.v.6 MeV,fot./rých.e.do 2 sa.ož.polí,s obr.ver.nast	8m165.03	Interstic.brachyt.1 rovinná impl.vysoký dávkový príkon [HDR]
8m133.10	Oža.urý.v.6 MeV,fot./rých.e.v.2 s.ož.polia,bez obr.ver.nas	8m165.0x	Interstic.brachyt.1 rovinná impl.iné
8m133.11	Oža.urý.v.6 MeV,fot./rých.e.v.2 s.ož.polia,s obr.ver.nas	8m165.11	Interstic.brachyt.viacrovinná impl.nízky dávkový príkon[LDR]
8m134.0	Ožarovanie urýchľovačom[IMRT/VMAT]	8m165.12	Interstic.brachyt.viacrovinná impl.pulzný dávkový príkon[PDR]
8m134.1	Ožarovanie urýchľovač.[IMRT/VMAT]so sledovaním dých.cyklu	8m165.13	Interstic.brachyt.viacrovinná impl.vysoký dávkový príkon[HDR]
8m13x	Iná vysokovoltová terapia žiarením	8m165.1x	Interstic.brachyt.viacrovinná implantácia,iné
8m140.1	Jednorázové stereotaktické ožarovanie cerebrálne	8m165.21	Interstic.brachyt.s perman.impl.rádioakt.zfn:do 10 zfn
8m140.2	Jednorázové stereotaktické ožarovanie extracerebrálne	8m165.22	Interstic.brachyt.s perman.impl.rádioakt.zfn:viac ako 10 zfn
8m141.1	Frakcionované stereotaktické ožarovanie cerebrálne	8m166	Brachyterapia špeciál.aplikátormi
8m141.2	Frakcionované stereotaktické ožarovanie extracerebrálne	8m167	Odstrá.uzav.žiarivých alebo neaktívnych aplik.v anestézii
8m143	Ožarovanie Gama-nožom	8m16x	Iná brachyterapia uzavretými žiaričmi
8m144	Polotelové ožarovanie	8m170.0	Zhotovenie a aplikácia povrch.rádioakt.muláže:povrch.žiariv.
8m145.0	Celotelové ožarovanie:celková dávka žiarenia do 4 Gy	8m170.1	Zhotov.a apl.povrch.rádioa.muláže:žiar.aplik.nie na povrchu
8m145.1	Celotelové ožarovanie:celková dávka žiarenia od 4 do 10 Gy	8m170.2	Zhotovenie a aplikácia povrch.rádioakt.muláže:žiariv. v oku
8m145.2	Celotelové ožarovanie:celková dávka žiarenia 10 a viac Gy	8m170.x	Zhotovenie a aplikácia povrch.rádioakt.muláže:iné
8m146	Celokožné ožarovanie	8m171.1	Fixácia jednoduchá
8m147	Intraoperačné ožarovanie	8m171.2	Fixácia stredne náročná
8m148	Veľkoobjemové ožarovanie	8m171.3	Fixácia komplexná
8m14x	Iné vysokovoltové ožarovanie	8m171.4	Nasadenie stereotaktického rámu
8m150.00	Protón.ter.viac do 2 samost.ožar.polia bez obraz.verifikácie	8m171.x	Konštrukcia a nastavenie fixačných a lieč. pomôcok:ostatné
8m150.01	Protón.ter.viac do 2 samost.ožar.polia s obraz.verifikáciou	8m172.0	1-rázové liečebné pomôcky
8m150.10	Protón.ter.viac ako 2 samost.ožar.polia bez obraz.verifikácie	8m172.10	1 razové lieč.pomô:kontr.markery pre verifik.ciel.obj.do 3ks
8m150.11	Protón.ter.viac ako 2 samost.ožar.polia s obraz.verifikáciou	8m172.11	1 razové lieč.pomô:kontr.markery pre verifik.ciel.nad 3ks
8m151	Terapia ožarovaním uhlíkovými iónmi	8m172.20	Jednorázové liečebné pomôcky:plastikové katétre do 10ks
8m152	Terapia ožarovaním inými ťažkými iónmi	8m172.21	Jednorázové liečebné pomôcky:plastikové katétre nad 10ks
8m161.0	Intrakavitárna intrauterinná brachyterapia	8m172.3	Jednor.lieč.pom:plas.ihly pre Fletcher aplik.pre uterovag.apl

8m180.0	Simulácia ožar.pre exter.rádioterapiu pomocou RTG simulátora	8m183.2	Plánovanie ožarovania pre intenzitou modulovanú rádioterapiu
8m180.1	Simulácia ožar.pre exter.rádioterapiu pomocou CT simulátora	8m183.3	Plánovanie ožarovanie s fúziou CT,MR resp.PET zobrazenia
8m180.x	Simulácia ožarovania pre externú rádioterapiu: iná	8m183.4	Plánovanie ožarovania pre 2D brachyterapiu(RTG snímky)
8m181.0	Simulácia ožarovania pre brachyterapiu pom.RTG simulátora	8m183.5	Plánovanie ožarovania pre 3D brachyterapiu(CT,MR,USG)
8m181.1	Simulácia ožarovania pre brachyterapiu pomocou CT simulátora	8m183.7	Rádiobiologický výpočet
8m181.x	Simulácia ožarovania pre brachyterapiu:ostatné	8m183.x	Plánovanie ožarovania,ostatné
8m183.1	Plánovanie ožarovania pre 3D-konformnú rádioterapiu(3D-CRT)		

## Výkon R03-2

12c02↔	Biopsia spojovky bez incízie	13k02.7↔	Biopsia s incíziou ciev, ostatné
12c03↔	Biopsia rohovky bez incízie	13m10.0↔	Biopsia s incíziou cervikál.lymfatických uzlín
12m11.0↔	Perkut.(ihl.)biopsia lymf.uzlín krku	13m10.1↔	Biopsia s incíziou supraklavikul.lymfatických uzlín
12m11.1↔	Perkut.(ihl.)biopsia suprakl.lymf.uzlín(Virchow u)	13m10.2↔	Biopsia s incíziou axilár.lymfatických uzlín
12m11.2↔	Perkut.(ihl.)biopsia axilárnych lymf.uzlín	13m10.3	Biopsia s incíziou mediastinál.lymfatických uzlín
12m11.3	Perkut.(ihl.)biopsia mediastinál.lymf.uzlín	13m10.4	Biopsia s incíziou paraaortál.lymfatických uzlín
12m11.4	Perkut.(ihl.)biopsia paraaortál.lymf.uzlín	13m10.5↔	Biopsia s incíziou iliakál.lymfatických uzlín
12m11.5↔	Perkut.(ihl.)biopsia iliakálnych lymf.uzlín	13m10.6↔	Biopsia s incíziou inguinál.lymfatických uzlín
12m11.6↔	Perkut.(ihl.)biopsia lymf.uzlín panvy	13m10.7↔	Biopsia s incíziou lymfatických uzlín panvy
12m11.7↔	Perkut.(ihl.)biopsia inguinál.lymf.uzlín	13m10.x↔	Biopsia s incíziou ostatných lymfatických uzlín
12m13	Perkut.(ihl.)biopsia týmusu	13n00.0	Biopsia s incíziou pečene s excíziou
12m1x↔	Perkut.(ihl.)biops.lymf.u.slez.a týmusu,ostatné	13n00.1	Ihlová biopsia s incíziou pečene
12m21.0↔	Perk.(ihl.)biopsia LU krku s použ.zobr.met.	13n01.0	Biopsia s incíziou žľáz
12m21.1↔	Perk.(ihl.)biopsia suprakl.LU(Virchow u.)s použ.zobr.met.	13n01.1	Biopsia s incíziou žľožových ciest
12m21.2↔	Perk.(ihl.)biopsia axilár.LU s použ.zobr.met.	13n01.3	Biopsia s incíziou pankreasu
12m21.3	Perk.(ihl.)biopsia mediastin.LU s použ.zobr.met.	13n05	Biopsia s incíziou žalúdka
12m21.4	Perk.(ihl.)biopsia paraaortál.LU s použ.zobr.met.	13t10.0	Biopsia s incíziou svalov a mäkk.tkanív v obl.krku
12m21.5↔	Perk.(ihl.)biopsia iliakál.LU s použ.zobr.met.	13t10.1↔	Biopsia s incíziou svalov a mäkk.tkanív v obl.pleca
12m21.6↔	Perk.(ihl.)biopsia LU panvy s použ.zobr.met.	13t10.2↔	Biopsia s incíz.svalov a mäkk.tkanív v obl.ramena a lakťa
12m21.7↔	Perk.(ihl.)biopsia inguin.LU s použ.zobr.met.	13t10.3↔	Biopsia s incíz.svalov a mäkk.tkanív v obl.predlaktia a ruky
12m23	Perk.(ihl.)biopsia týmusu s použ.zobr.met.	13t10.4	Biopsia s incíziou svalov a mäkk.tkanív v obl.trupu
12m2x↔	Perk.(ihl.)biops.LU.slez.týmusu zobr.met.,ostatné	13t10.5↔	Biopsia s incíziou svalov a mäkk.tkanív v obl.stehna
12t20.4	Biopsia bez incí.s použ.zobr.metód v obl.chrbtice	13t10.6↔	Biopsia s incíziou svalov a mäkk.tkanív v obl.predkolenia
13c00↔	Biopsia s incíziou očného viečka	13t10.7↔	Biopsia s incíziou svalov a mäkk.tkanív v obl.nohy
13c01↔	Biopsia s incíziou slzných žliaz a slz.kanálikov	13t10.x↔	Biopsia s incíziou ostat.svalov a mäkk.tkanív
13c10↔	Biopsia s incíziou slzných vývodov	13t20.0	Biopsia s incíz.skapuly, klavikuly, costae, sterna
13c11↔	Biopsia s incíziou dúhovky	13t20.1↔	Biopsia s incíziou humeru
13c12↔	Biopsia s incíziou corpus ciliare	13t20.2↔	Biopsia s incíziou radia a ulny
13c13↔	Biopsia s incíziou skléra	13t20.3↔	Biopsia s incíz.karpál., MTC a falangeál.kostí ruky
13c14↔	Biopsia s incíziou šošovky	13t20.4	Biopsia s incíziou chrbtice
13c15↔	Biopsia s incíziou sietnice	13t20.5	Biopsia s incíziou panvy
13c16↔	Biopsia s incíziou chorioidi	13t20.6↔	Biopsia s incíziou femuru a patelly
13c17↔	Biopsia s incíziou okohybných svalov	13t20.7↔	Biopsia s incíziou tibie a fibuly
13c18↔	Biopsia s incíziou orbity	13t20.8↔	Biopsia s incíz. tarzál., MTT a falangeál.kostí nohy
13c1x↔	Biopsia s incíziou oka, ostatné	13t30.0↔	Biopsia s incíz.v obl.temporomandi.b.kĺbu a burzy
13d21↔	Biopsia s incíziou stredného ucha	13t30.1↔	Biopsia s incíz.v obl.kĺbov a burzy ramen.pletenca
13d22↔	Biopsia s incíziou vnútorného ucha	13t30.2↔	Biopsia s incíz.v obl.lakt'ového kĺbu a burzy
13d2x↔	Biopsia s incíziou ostatných častí ucha	13t30.3↔	Biopsia s incíziou v obl.kĺbov a burzy ruky
13d40↔	Biopsia s incíziou slinnej žľazy a vývodov slinnej žľazy	13t30.4↔	Biopsia s incíz.v obl.kĺbov a burzy hrudníka
13d41	Biopsia s incíziou alveoly dutiny ústnej	13t30.5↔	Biopsia s incíz.v obl.kĺbov a burzy chrbtice
13d42	Biopsia s incíziou spodiny ústnej	13t30.6↔	Biopsia s incíz.v obl.bedrového kĺbu a burzy
13h10.0	Biopsia s incíziou supraglottis	13t30.7↔	Biopsia s incíz.v obl.kolenného kĺbu a burzy
13h10.1	Biopsia s incíziou glottis	13t30.8↔	Biopsia s incíz.v obl.členkového kĺbu a burzy
13h10.2	Biopsia s incíziou subglottis	13t30.9↔	Biopsia s incíz.v obl.ostatných kĺbov a burzy nohy
13h10.x	Biopsia s incíziou ostatných častí hrtana	13t30.a↔	Biopsia s incíz.v obl.kĺbov a burzy prstov
13h20.0	Biopsia s incíziou uvuly orofarynxu	13t30.b	Biopsia s incíz.v obl.inej burzy
13h21	Biopsia s incíziou hypofarynxu	13t30.c↔	Biopsia s incíz.v obl.ostatných kĺbov a burzy ruky
13h22	Biopsia s incíziou nazofarynxu	13t30.x↔	Biopsia s incíziou iných kĺbov a burzy
13j00	Biopsia s incíziou bránice	5d001.10↔	Incízia ušnice
13k02.0↔	Biopsia s incíziou extrakraniál.ciev hlavy a krku	5d001.11↔	Incízia othematómu
13k02.1↔	Biopsia s incíziou ciev pleca, ramena a ruky	5d200.1↔	Incízia abscesu vonkajšieho zvukovodu
13k02.2	Biopsia s incíziou ciev hrudníka	5h104	Sekundárna punkcia hypofaryngu
13k02.3	Biopsia s incíziou ciev brucha	5h105	Excízia z tumoru hypofaryngu
13k02.4	Biopsia s incíziou viscerálnych ciev	5m101	Extirpácia supraklavikulárnych LU jednostranne
13k02.5↔	Biopsia s incíziou ciev stehna	5m102↔	Extirpácia axilárnych LU jednostranne
13k02.6↔	Biopsia s incíziou ciev predkolenia a nohy		

**ADRG R04 Iné hematologické a solidné nádory s inými OP výkonmi, s veľmi ťažkými alebo ťažkými CC**

Min. 1 HDg v tabuľke R04-1 a každý OP-výk. okrem tabuľka R04-2 a PCCL &gt; 2

**DRG R04A Iné hematologické a solidné nádory s určitými OP výkonmi, s veľmi ťažkými alebo ťažkými CC**

Každý OP-výk. okrem tabuľka R03-2

**DRG R04B Iné hematologické a solidné nádory s inými OP výkonmi, s veľmi ťažkými alebo ťažkými CC****Diagnóza R04-1**

C37	Zhubný nádor týmusu	C92.60	Akútna myeloická leukémia s 11q23 abnormal.,bez komplet.rem.
C48.0	Zhubný nádor retroperitonea	C92.61	Akútna myeloická leukémia s 11q23 abnormal.,v komplet.rem.
C76.4	Zhubný nádor na iných a nepres.urč.miestach HK	C92.80	Akútna myeloická leukém.s multiineár.dyspl.,bez komplet.rem.
C76.5	Zhubný nádor na iných a nepres.urč.miestach DK	C92.81	Akútna myeloická leukém.s multiineár.dyspl.,v komplet.rem.
C76.7	Zhubný nádor na iných a nepresne určených miestach	C93.00	Akút.monoblastová/monocytočná leukémia,bez komplet.remisie
C76.8	Zhubný nádor na iných a nepres.urč.miestach,presah.viac.obl.	C93.01	Akút.monoblastová/monocytočná leukémia,v komplet.rem.
C77.0	Sekundár.a bliž.neu.zhub.nádor lymf.uzliny hlavy,tváre a krku	C94.00	Akútna erytroleukémia,bez kompletnej remisie
C77.1	Sekundárny a bliž.neu.zhub.nádor vnútrohrud.lymf.uzliny	C94.01	Akútna erytroleukémia,v kompletnej remisii
C77.2	Sekundárny a bliž.neu.zhub.nádor vnútrobruš.lymf.uzliny	C94.20	Akútna megakaryoblastová leukémia,bez komplet.rem.
C77.3	Sekundárny a bliž.neu.zhub.nádor lymf.uzliny pazuchy a HK	C94.21	Akútna megakaryoblastová leukémia,v komplet.rem.
C77.4	Sekundárny a bliž.neu.zhub.nádor lymf.uzliny slabiny a DK	C94.30	Mastocytočná leukémia,bez kompletnej remisie
C77.5	Sekundárny a bliž.neu.zhub.nádor vnútropanv.lymf.uzliny	C94.31	Mastocytočná leukémia,v kompletnej remisii
C77.8	Sekundárny a bliž.neu.zhub.nádor lymf.uzliny viac.obl.	C94.40	Akút.panmyelóza s myelofibrózou,bez komplet.rem.
C77.9	Sekundárny a bliž.neu.zhub.nádor bliž.neurč.lymf.uzlín	C94.41	Akút.panmyelóza s myelofibrózou,v komplet.rem.
C79.83	Sekundárny zhubný nádor perikardu	C96.0	Multifokálna a multisyst.histiocytóza z Langerhansových bun.
C79.84	Iné sekundárne zhubné nádory srdca	D09.3	Karcinóm in situ štítnej žľazy a iných žliaz s vnút.vyluč.
C79.88	Sekundárny zhubný nádor na iných bliž.urč.miestach	D09.7	Karcinóm in situ na inom bližšie určenom mieste
C79.9	Sekundárny zhubný nádor bez bliž.urč.miesta	D09.9	Karcinóm in situ,bližšie neurčený
C80.0	Zhubný nádor,bliž.neznámej primárnej lokalizácie,tak označený	D19.7	Nezhubný nádor mezotelového tkaniva na inom mieste
C80.9	Zhubný nádor,bližšie neurčenej primárnej lokalizácie	D19.9	Nezhubný nádor mezotelového tkaniva,bliž.neurč.
C92.00	Akútna myeloblastová leukémia (AML),bez kompl.rem.	D36.7	Nezhubný nádor na iných,bližšie určených miestach
C92.01	Akútna myeloblastová leukémia (AML),v kompl.rem.	D36.9	Nezhubný nádor bez bližšieho určenia miesta
C92.30	Myelosarkóm,bez kompletnej remisie	D46.2	Refraktérna anémia s veľkým množstvom blastov
C92.31	Myelosarkóm,v kompletnej remisii	D48.7	Nádor s neurčítym/nezným.správ.iné bliž.urč.miesto
C92.40	Akútna promyelocytová leukémia,bez komplet.rem.	D48.9	Nádor s neurčítym/nezným.správ.,bliž.neurč.
C92.41	Akútna promyelocytová leukémia,v komplet.rem.	Q85.8	Iná fakomatóza,nezatriedená inde
C92.50	Akútna myelomonocytová leukémia,b.complet.rem.	Q85.9	Fakomatóza,bližšie neurčená
C92.51	Akútna myelomonocytová leukémia,v komplet.rem.	Z03.1	Pozorovanie pri podozrení na zhubný nádor

**Výkon R04-2**

8m110	RTG terapia	8m145.2	Celotelové ožiarovanie:celková dávka žiarenia 10 a viac Gy
8m131.0	Ožarovanie kobaltom:do 2 samostatných polí	8m146	Celokožné ožiarovanie
8m131.1	Ožarovanie kobaltom:3-4 samostatné polia	8m147	Intraoperačné ožarovanie
8m131.2	Ožarovanie kobaltom:viac ako 4 samostatných polí	8m148	Veľkoobjemové ožarovanie
8m131.4	Ožarovanie kobaltom s 3D plánovaním	8m14x	Iné vysokovoltové ožiarovanie
8m132.00	Oža.urý.do 6 MeV,fot./rých.e.do 2 sam.ož.polí,bez obr.verif.nas.	8m150.00	Protón.ter.viac do 2 samost.ožar.polia bez obraz.verifikácie
8m132.01	Oža.urý.do 6 MeV,fot./rých.e.do 2 sam.ož.polí,s obr.ver.nas.vr	8m150.01	Protón.ter.viac do 2 samost.ožar.polia s obraz.verifikáciou
8m132.10	Ožar.urý.do 6 MeV,fot./rých.e.v.2 sam.ož.polia,bez obr.ver.n.	8m150.10	Protón.ter.viac ako 2 samost.ožar.polia bez obraz.verifikácie
8m132.11	Ožar.urý.do 6 MeV,fot./rých.e.v.2 sam.ož.polia,s obr.ver.n.	8m150.11	Protón.ter.viac ako 2 samost.ožar.polia s obraz.verifikáciou
8m133.00	Ožar.urý.v.6 MeV,fot./rých.e.do 2 sa.ož.polí,bez obr.ver.nas	8m151	Terapia ožarovaním uhlíkovými iónmi
8m133.01	Ožar.urý.v.6 MeV,fot./rých.e.do 2 sa.ož.polí,s obr.ver.nast	8m152	Terapia ožarovaním inými ťažkými iónmi
8m133.10	Ožar.urý.v.6 MeV,fot./rých.e.v.2 s.ož.polia,bez obr.ver.nas	8m161.0	Intrakavitárna intrauterinna brachyterapia
8m133.11	Ožar.urý.v.6 MeV,fot./rých.e.v.2 s.ož.polia,s obr.ver.nas	8m161.1	Intrakavitárna brachyterapia:intravaginálna
8m134.0	Ožarovanie urýchľovačom[IMRT/VMAT]	8m161.2	Intrakavitárna kombinovaná brachyterapia
8m134.1	Ožarovanie urýchľovač.[IMRT/VMAT]so sledovaním dých.cyklu	8m161.x	Intrakavit.iná brachyter.,okr.intraut.,intravagin.brachyt.
8m13x	Iná vysokovoltová terapia žiarením	8m162	Intraluminálna brachyterapia
8m140.1	Jednorázové stereotaktické ožarovanie cerebrálne	8m163.0	Povrch.brachyt.s vyu.štand.aplik.-Leipzig,Ven,Freiburg Flap
8m140.2	Jednorázové stereotaktické ožarovanie extracerebrálne	8m163.1	Povrchová brachyterapia:zhotovenie individuálnych nosičov
8m141.1	Frakcionované stereotaktické ožarovanie cerebrálne	8m164.1	Perkutánná translúmenová koronárna brachyterapia
8m141.2	Frakcionované stereotaktické ožarovanie extracerebrálne	8m164.2	Intravaskulárna brachyterapia v iných periférnych cievach
8m143	Ožarovanie Gama-nožom	8m165.01	Interstic.brachyt.1 rovinná impl.nízky dávkový príkon [LDR]
8m144	Polotelové ožarovanie	8m165.02	Interstic.brachyt.1 rovinná impl.pulzný dávkový príkon [PDR]
8m145.0	Celotelové ožiarovanie:celková dávka žiarenia do 4 Gy	8m165.03	Interstic.brachyt.1 rovinná impl.vysoký dávkový príkon [HDR]
8m145.1	Celotelové ožiarovanie:celková dávka žiarenia od 4 do 10 Gy	8m165.0x	Interstic.brachyt.1 rovinná impl.iné

8m165.11	Interstic.brachyt.viacrovinná impl.nízky dávko.prikon[LDR]	8m183.3	Plánovanie ožarovanie s fúziou CT,MR resp.PET zobrazenia
8m165.12	Interstic.brachyt.viacrovinná impl.pulzny dávko.prikon[PDR]	8m183.4	Plánovanie ožarovania pre 2D brachyterapiu(RTG snímky)
8m165.13	Interstic.brachyt.viacrovinná impl.vysoký dávko.prikon[HDR]	8m183.5	Plánovanie ožarovania pre 3D brachyterapiu(CT,MR,USG)
8m165.1x	Interstic.brachyt.viacrovinná implantácia,iné	8m183.7	Rádiobiologický výpočet
8m165.21	Interstic.brachyt.s perman.impl.rádioakt.zfn:do 10 zfn	8m183.x	Plánovanie ožarovania,ostatné
8m165.22	Interstic.brachyt.s perman.impl.rádioakt.zfn:viac ako 10 zfn	8m400.0	Lieč.rádioak.jódom do 1,0 Gbq 131I:bez pod.rekomb.thyreotrop
8m166	Brachyterapia špeciál.aplikátormi	8m400.1	Lieč.rádioak.jódom do 1,0 Gbq 131I:s pod.rekomb.thyreotrop
8m167	Odstrá.uzav.žiarčov alebo neaktívnych aplik.v anestézii	8m401.0	Lieč.rád.jód.od1,0 GBq do5 GBq 131I:b.pod.rekombi.thyreotrop.
8m16x	Iná brachyterapia uzavretými žiaričmi	8m401.1	Lieč.rád.jód.od1,0 GBq do5 GBq 131I:s pod.rekombi.thyreotrop.
8m170.0	Zhotovenie a aplikácia povrch.rádioakt.muláže:povrch.žiarče	8m402.0	Lieč.rádioak.jód.nad 5 GBq 131I:bez pod.rekombin.thyreotrop
8m170.1	Zhotov.a apl.povrch.rádioa.muláže:žiar.aplik.nie na povrchu	8m402.1	Lieč.rádioak.jódom nad 5 GBq 131I:s pod.rekombin.thyreotrop.
8m170.2	Zhotovenie a aplikácia povrch.rádioakt.muláže:žiarče v oku	8m403	Liečba hyperfunkcie štít.žl.rádiofarmakom frakcion.
8m170.x	Zhotovenie a aplikácia povrch.rádioakt.muláže:iné	8m411	Rádionuklidová liečba polycytémie vera
8m171.1	Fixácia jednoduchá	8m412	Liečba tumorov značkovanými monoklonálnymi protilátkami
8m171.2	Fixácia stredne náročná	8m414.1	Rádionuklidová synoviotéza:jedna aplikácia rádiofarmaka
8m171.3	Fixácia komplexná	8m414.2	Rádionuklidová synoviotéza:viac aplikácií rádiofarmaka
8m171.4	Nasadenie stereotaktického rámu	8m415	Liečba tumorov pečene rádionuklidmi
8m171.x	Konštrukcia a nastavenie fixačných a lieč. pomôcok:ostatné	8m416.01	Selektív.liečba intravaskul.rádionuklid[SIRT]:90-ytrium
8m172.0	1-rázové liečebné pomôcky	8m416.02	Selektív.liečba intravaskul.rádionuklid[SIRT]:188-rénium
8m172.10	1 razové lieč.pomô:kontr.markery pre verifik.cieľ.obj.do 3ks	8m416.1	Rádionukl.liečba kost.metastáz s rádiofarm.obsah.223Ra
8m172.11	1 razové lieč.pomô:kontr.markery pre verifik.cieľ.obj.nad 3ks	8m416.2	Rádionukl.liečba kost.metastáz s rádiofarm.obsah.153Sm
8m172.20	Jednorazové liečebné pomôcky:plastikové katétre do 10ks	8m416.3	Rádionukl.liečba kost.metastáz s rádiofarm.obsah.89Sr
8m172.21	Jednorazové liečebné pomôcky:plastikové katétre nad 10ks	8m416.x	Rádionuklidová liečba kostných metastáz:iná
8m172.3	Jednor.lieč.pom:plas.ihly pre Fletcher aplik.pre uterovag.apl	8m417	Liečba metajodobenzylguanidínom značeným 131-I
8m180.0	Simulácia ožar.pre exter.rádioterapiu pomocou RTG simulátora	8m418.0	Liečba somatostatínovým analógom značeným 90-Y
8m180.1	Simulácia ožar.pre exter.rádioterapiu pomocou CT simulátora	8m418.1	Liečba somatostatínovým analógom značeným 177-Lu
8m180.x	Simulácia ožarovania pre externú rádioterapiu: iná	8m418.2	Lieč.ot.rá.intrav.l.rádi.sub.zamer.recep.rad.DOTA-konjug.an.s
8m181.0	Simulácia ožarovania pre brachyterapiu pom.RTG simulátora	8m418.30	Liečba 177Lu- PSMA [Lutecium]
8m181.1	Simulácia ožarovania pre brachyterapiu pomocou CT simulátora	8m418.31	Liečba 225Ac- PSMA [Actinium]
8m181.x	Simulácia ožarovania pre brachyterapiu:ostatné	8m419	Intrakavitárna rádionuklidová liečba
8m183.1	Plánovanie ožarovania pre 3D-konformnú rádioterapiu(3D-CRT)	8m41a	Intracerebrálna rádionuklidová liečba
8m183.2	Plánovanie ožarovania pre intenzitou modulovanú rádioterapiu		

**Výkon R03-2**

Pozri stranu 38.

**ADRG R05****Rádioterapia pri hematologických a solídnych nádoroch, viac ako 9 ožiarení alebo pri akútnej myeloickej leukémii, vek < 19 rokov alebo s veľmi ťažkými CC**

Výk. v tabuľke R03-1 a Ošetrovacía doba &gt; 1 d. a (minimálne 10 výk. v tabuľke R05-2 alebo HDg v tabuľke R05-1) a (Vek &lt; 19 r. alebo PCCL &gt; 3)

**DRG R05Z****Rádioterapia pri hematologických a solídnych nádoroch, viac ako 9 ožiarení alebo pri akútnej myeloickej leukémii, vek < 19 rokov alebo s veľmi ťažkými CC****Hlavná diagnóza R05-1**

C92.00	Akútna myeloblastová leukémia (AML),bez kompl.rem.	C92.51	Akútna myelomonocytoová leukémia,v komplet.rem.
C92.01	Akútna myeloblastová leukémia (AML),v kompl.rem.	C92.60	Akútna myeloická leukémia s 11q23 abnormal.,bez komplet.rem.
C92.40	Akútna promyelocytová leukémia,bez komplet.rem.	C92.61	Akútna myeloická leukémia s 11q23 abnormal.,v komplet.rem.
C92.41	Akútna promyelocytová leukémia,v komplet.rem.	C92.80	Akútna myeloická leukém.s multiineár.dyspl.,bez komplet.rem.
C92.50	Akútna myelomonocytoová leukémia,b.komplet.rem.	C92.81	Akútna myeloická leukém.s multiineár.dyspl.,v komplet.rem.

**Výkon R03-1**

Pozri stranu 37.

**Výkon R05-2**

8m131.0	Ožarovanie kobaltom:do 2 samostatných poli	8m133.00	Ožar.urý.v.6 MeV,fot./rých.e.do 2 sa.ož.poli,bez obr.ver.nas
8m131.1	Ožarovanie kobaltom:3-4 samostatné polia	8m133.01	Ožar.urý.v.6 MeV,fot./rých.e.do 2 sa.ož.poli,s obr.ver.nas
8m131.2	Ožarovanie kobaltom:viac ako 4 samostatných poli	8m133.10	Ožar.urý.v.6 MeV,fot./rých.e.v.2 s.ož.polia,bez obr.ver.nas
8m131.4	Ožarovanie kobaltom s 3D plánovaním	8m133.11	Ožar.urý.v.6 MeV,fot./rých.e.v.2 s.ož.polia,s obr.ver.nas
8m132.00	Oža.urý.do 6 MeV,fot./rých.e.do 2 sam.ož.poli,bez obr.verif.nas.	8m134.0	Ožarovanie urýchľovačom[IMRT/VMAT]
8m132.01	Oža.urý.do 6 MeV,fot./rých.e.do 2 sam.ož.poli,s obr.ver.nas.vr	8m134.1	Ožarovanie urýchľovač.[IMRT/VMAT]so sledovaním dých.cyklu
8m132.10	Ožar.urý.do 6 MeV,fot./rých.e.v.2 sam.ož.polia,bez obr.ver.n.	8m13x	Iná vysokovoltová terapia žiarením
8m132.11	Ožar.urý.do 6 MeV,fot./rých.e.v.2 sam.ož.polia,s obr.ver.n.	8m140.1	Jednorazové stereotaktické ožarovanie cerebrálne

8m140.2	Jednorázové stereotaktické ožarovanie extracerebrálne	8m147	Intraoperačné ožarovanie
8m141.1	Frakcionované stereotaktické ožarovanie cerebrálne	8m148	Veľkoobjemové ožarovanie
8m141.2	Frakcionované stereotaktické ožarovanie extracerebrálne	8m14x	Iné vysokovoltové ožarovanie
8m143	Ožarovanie Gama-nožom	8m150.00	Protón.ter.viac do 2 samost.ožar.polia bez obraz.verifikácie
8m144	Polotelové ožarovanie	8m150.01	Protón.ter.viac do 2 samost.ožar.polia s obraz.verifikáciou
8m145.0	Celotelové ožiarenie:celková dávka žiarenia do 4 Gy	8m150.10	Protón.ter.viac ako 2 samost.ožar.polia bez obraz.verifikácie
8m145.1	Celotelové ožiarenie:celková dávka žiarenia od 4 do 10 Gy	8m150.11	Protón.ter.viac ako 2 samost.ožar.polia s obraz.verifikáciou
8m145.2	Celotelové ožiarenie:celková dávka žiarenia 10 a viac Gy	8m151	Terapia ožarovaním uhlíkovými iónmi
8m146	Celokožné ožiarenie	8m152	Terapia ožarovaním inými ťažkými iónmi

**ADRG R06****Rádioterapia pri hematologických a solidných nádoroch, viac ako 9 ožiarení alebo pri akútnej myeloickej leukémii, vek > 18 rokov, bez veľmi ťažkých CC**

Výk. v tabuľke R03-1 a Ošetrovacia doba > 1 d. a (minimálne 10 výk. v tabuľke R05-2 alebo HDg v tabuľke R05-1)

**DRG R06Z****Rádioterapia pri hematologických a solidných nádoroch, viac ako 9 ožiarení alebo pri akútnej myeloickej leukémii, vek > 18 rokov, bez veľmi ťažkých CC****Hlavná diagnóza R05-1**

Pozri stranu 40.

**Výkon R03-1**

Pozri stranu 37.

**Výkon R05-2**

Pozri stranu 40.

**ADRG R07****Rádioterapia pri hematologických a solidných nádoroch, menej ako 10 ožiarení, okrem pri akútnej myeloickej leukémii**

Výk. v tabuľke R03-1 a Ošetrovacia doba > 1 d.

**DRG R07A****Rádioterapia pri hematologických a solidných nádoroch, menej ako 10 ožiarení, okrem pri akútnej myeloickej leukémii, vek < 19 alebo s veľmi ťažkými CC**

Vek < 19 r. alebo PCCL > 3

**DRG R07B****Rádioterapia pri hematologických a solidných nádoroch, menej ako 10 ožiarení, okrem pri akútnej myeloickej leukémii, vek > 18 rokov bez veľmi ťažkých CC****Výkon R03-1**

Pozri stranu 37.

**ADRG R11****Lymfóm a leukémia s určitým OP výkonom**

Min. 1 HDg v tabuľke R01-1 a každý OP-výk. okrem tabuľka R03-1

**DRG R11A****Lymfóm a leukémia s určitým OP výkonom, s ťažkými CC alebo s inými OP výkonmi, s veľmi ťažkými CC, vek > 15 rokov**

Každý OP-výk. okrem tabuľka R03-2 a PCCL > 2 alebo PCCL > 3

**DRG R11B****Lymfóm a leukémia s určitým OP výkonom, bez veľmi ťažkých alebo ťažkých CC alebo s inými OP výkonmi, ťažkými CC**

Každý OP-výk. okrem tabuľka R03-2 alebo PCCL > 2

**DRG R11C****Lymfóm a leukémia s inými OP výkonmi bez veľmi ťažkých alebo ťažkých CC**

**Diagnóza R01-1**

Pozri stranu 24.

**Výkon R03-1**

Pozri stranu 37.

**Výkon R03-2**

Pozri stranu 38.

**ADRG R12 Iné hematologické a solidné nádory s veľkými OP výkonmi**

Min. 1 HDg v tabuľke R04-1 a výk. v tabuľke R01-2

**DRG R12A Iné hematologické a solidné nádory s veľkými OP výkonmi, s veľmi ťažkými CC alebo určitý kardiorakálny výkon, bez komplexného OP výkonu**

PCCL &gt; 3 alebo výk. v tabuľke R12-1

**DRG R12B Iné hematologické a solidné nádory s veľkými OP výkonmi, bez veľmi ťažkých CC bez určitého kardiorakálneho výkonu, s komplexným OP výkonom**

Komplexné OP-výkony alebo výk. v tabuľke R01-3 alebo výk. v tabuľke R12-2

**DRG R12C Iné hematologické a solidné nádory s veľkými OP výkonmi, bez veľmi ťažkých CC, bez určitého kardiorakálneho výkonu, bez komplexného OP výkonu****Diagnóza R04-1**

Pozri stranu 39.

**Výkon R01-2**

Pozri stranu 25.

**Výkon R12-1**

5j547	Stabilizácia hrudníka po úraze chirurgická	5j555.11	Parciálna plastika bránice s aloplastickým materiálom
5j549	Torakoplastika	5j555.20	Totálna plastika bránice bez aloplastického materiálu
5j552	Implantácia bránicového ventilačného stimulátora	5j555.21	Totálna plastika bránice s aloplastickým materiálom
5j554.0	Excízia chorého tkaniva na bránici bez uzáv.aloplastick.mat.	5k730	Excízia poškodeného tk.srdca v predsieni
5j554.1	Excízia chorého tkaniva na bránici s uzáv.aloplastickým mat.	5k731	Excízia poškodeného tk.srdca v komore
5j555.10	Parciálna plastika bránice bez aloplastického materiálu		

**Výkon R01-3**

Pozri stranu 36.

**Výkon R12-2**

5j514.2	Transcervik.extenzív.mediastinálna lymfadenektómia	5m124	Rozšírená disekcia cervikálnych LU;jednostranne
---------	--	-------	---

**ADRG R13 Iné hematologické a solidné nádory s určitým OP výkonom, bez veľmi ťažkých alebo ťažkých CC**

Min. 1 HDg v tabuľke R04-1 a každý OP-výk. okrem tabuľka R04-2 a každý OP-výk. okrem tabuľka R03-2

**DRG R13Z Iné hematologické a solidné nádory s určitým OP výkonom, bez veľmi ťažkých alebo ťažkých CC****Diagnóza R04-1**

Pozri stranu 39.

**Výkon R04-2**

Pozri stranu 39.

**Výkon R03-2**

Pozri stranu 38.

**ADRG R14****Iné hematologické a solidné nádory s inými OP výkonmi bez veľmi ťažkých alebo ťažkých CC alebo liečba s otvorenými nuklidmi pri hematologických a solidných nádoroch, viac ako jeden ošetrovací deň**

Min. 1 HDg v tabuľke R04-1 a každý OP-výk. okrem tabuľka R04-2 alebo výk. v tabuľke R14-1 a Ošetrovacía doba &gt; 1 d.

**DRG R14Z****Iné hematologické a solidné nádory s inými OP výkonmi bez veľmi ťažkých alebo ťažkých CC alebo liečba s otvorenými nuklidmi pri hematologických a solidných nádoroch, viac ako jeden ošetrovací deň****Diagnóza R04-1**

Pozri stranu 39.

**Výkon R04-2**

Pozri stranu 39.

**Výkon R14-1**

8m400.0	Lieč.rádioak.jódom do 1,0 Gbq 131I:bez pod.rekomb.thyreotrop	8m416.02	Selektív.liečba intravaskul.rádionuklid[SIRT]:188-rénium
8m400.1	Lieč.rádioak.jódom do 1,0 Gbq 131I:s pod.rekomb.thyreotrop	8m416.1	Rádionukl.liečba kost.metastáz s rádiofarm.obsah.223Ra
8m401.0	Lieč.rád.jód.od1,0 GBq do5 GBq 131I:b.pod.rekombi.thyreotrop.	8m416.2	Rádionukl.liečba kost.metastáz s rádiofarm.obsah.153Sm
8m401.1	Lieč.rád.jód.od1,0 GBq do5 GBq 131I:s pod.rekombi.thyreotrop.	8m416.3	Rádionukl.liečba kost.metastáz s rádiofarm.obsah.89Sr
8m402.0	Lieč.rádioak.jód.nad 5 GBq 131I:bez pod.rekombin.thyreotrop	8m416.x	Rádionuklidová liečba kostných metastáz:iná
8m402.1	Lieč.rádioak.jódom nad 5 GBq 131I:s pod.rekombin.thyreotrop.	8m417	Liečba metajodobenzylguanidínom značeným 131-I
8m403	Liečba hyperfunkcie štít.zl.rádiofarmakom frakcion.	8m418.0	Liečba somatostatínovým analógom značeným 90-Y
8m411	Rádionuklidová liečba polycytémie vera	8m418.1	Liečba somatostatínovým analógom značeným 177-Lu
8m412	Liečba tumorov značkoványmi monoklonálnymi protilátkami	8m418.2	Lieč.ot.rá.intrav.l.rádi.sub.zamer.recep.rad.DOTA-konjug.an.s
8m414.1	Rádionuklidová synoviotéza:jedna aplikácia rádiofarmaka	8m418.30	Liečba 177Lu- PSMA [Lutecium]
8m414.2	Rádionuklidová synoviotéza:viac aplikácií rádiofarmaka	8m418.31	Liečba 225Ac- PSMA [Actinium]
8m415	Liečba tumorov pečene rádionuklidmi	8m419	Intrakavitárna rádionuklidová liečba
8m416.01	Selektív.liečba intravaskul.rádionuklid[SIRT]:90-ytrium	8m41a	Intracerebrálna rádionuklidová liečba

**ADRG R16****Vysoko komplexná chemoterapia s OP výkonom pri hematologických a solidných nádoroch**

Výk. v tabuľke R16-1 a (každý OP-výk. okrem tabuľka R03-1 alebo každý OP-výk. okrem tabuľka R04-2)

**DRG R16Z****Vysoko komplexná chemoterapia s OP výkonom pri hematologických a solidných nádoroch****Výkon R16-1**

8m304.1‡ Komplex.a inten.blok.chemot.vys.stup:1 blok CHT poč.1 hosp. 8m304.2‡ Komplex.a inten.blok.chemoter.vys.stup:2 bloky CHT poč.1 hosp

**Výkon R03-1**

Pozri stranu 37.

**Výkon R04-2**

Pozri stranu 39.

**ADRG R36 Komplexná intenzívna ZS > 828 bodov u hematologických a solídnych nádoroch**

Komplexná intenzívna ZS &gt; 1104 bodov alebo výk. v tabuľke R36-1

**DRG R36Z Komplexná intenzívna ZS > 828 bodov u hematologických a solídnych nádoroch****Výkon R36-1**

8v315‡ Komplex.intenziv.zdr.st.dospelý:829-1104 bodov

**ADRG R60 Akútna myeloická leukémia**

HDg v tabuľke R60-1 a Ošetrovacia doba &gt; 1 d.

**DRG R60A Akútna myeloická leukémia s vysoko komplexnou chemoterapiou**

Minimálne 2 výk. v tabuľke R60-4 alebo výk. v tabuľke R60-5

**DRG R60B Akútna myeloická leukémia s intenzívnou chemoterapiou s komplikujúcou diagnózou alebo dialýzou alebo s implantáciou portu**

Výk. v tabuľke R60-4 a (výk. v tabuľke R60-6 alebo Dialýza alebo VDg v tabuľke R60-2 alebo VDg v tabuľke R60-3)

**DRG R60C Akútna myeloická leukémia s intenzívnou chemoterapiou bez komplikujúcej diagnózy, bez dialýzy, bez implantácie portu, s veľmi ťažkými CC alebo so stredne komplexnou chemoterapiou s komplikujúcou diagnózou alebo dialýzou alebo implantáciou portu**

Výk. v tabuľke R60-4 a PCCL &gt; 3 alebo výk. v tabuľke R60-7 a (výk. v tabuľke R60-6 alebo Dialýza alebo VDg v tabuľke R60-2 alebo VDg v tabuľke R60-3)

**DRG R60D Akútna myeloická leukémia s intenz. chemoterapiou bez komplikujúcej diagnózy, bez dialýzy, bez implantácie portu, bez v. ťažkých CC alebo so stredne komplexnou chemoterapiou s veľmi ťažkými CC alebo s dialýzou alebo s veľmi ťažkými CC, vek < 16 rokov**

Výk. v tabuľke R60-4 a Vek &lt; 16 r. alebo výk. v tabuľke R60-7 a PCCL &gt; 3 a Vek &lt; 16 r. alebo (Dialýza alebo PCCL &gt; 3) a Vek &lt; 16 r.

**DRG R60E Akútna myeloická leukémia s intenz. chemoterapiou bez komplikujúcej diagnózy, bez dialýzy, bez implantácie portu, bez v. ťažkých CC alebo so stredne komplexnou chemoterapiou s veľmi ťažkými CC alebo s dialýzou alebo s veľmi ťažkými CC, vek > 15 rokov**

Výk. v tabuľke R60-4 alebo výk. v tabuľke R60-7 a PCCL &gt; 3 alebo Dialýza alebo PCCL &gt; 3

**DRG R60F Akútna myeloická leukémia so stredne komplexnou chemoterapiou, bez komplikujúcej diagnózy, bez dialýzy bez implantácie portu bez veľmi ťažkých CC alebo s lokálnou chemoterapiou**

Výk. v tabuľke R60-8 alebo výk. v tabuľke R60-7

**DRG R60G Akútna myeloická leukémia bez chemoterapie, bez dialýzy, bez veľmi ťažkých CC****Hlavná diagnóza R60-1**

C92.00	Akútna myeloblastová leukémia (AML),bez kompl.rem.	C92.60	Akútna myeloická leukémia s 11q23 abnormal.,bez komplet.rem.
C92.01	Akútna myeloblastová leukémia (AML),v kompl.rem.	C92.61	Akútna myeloická leukémia s 11q23 abnormal.,v komplet.rem.
C92.30	Myelosarkóm,bez kompletnej remisie	C92.80	Akútna myeloická leukém.s multilineár.dyspl.,bez komplet.rem.
C92.31	Myelosarkóm,v kompletnej remisii	C92.81	Akútna myeloická leukém.s multilineár.dyspl.,v komplet.rem.
C92.40	Akútna promyelocytová leukémia,bez komplet.rem.	C93.00	Akút.monoblastová/monocytová leukémia,bez komplet.remisie
C92.41	Akútna promyelocytová leukémia,v komplet.rem.	C93.01	Akút.monoblastová/monocytová leukémia,v komplet.rem.
C92.50	Akútna myelomonocytová leukémia,b.komplet.rem.	C94.00	Akútna erytroleukémia,bez kompletnej remisie
C92.51	Akútna myelomonocytová leukémia,v komplet.rem.	C94.01	Akútna erytroleukémia,v kompletnej remisii



C94.20 Akútna megakaryoblastová leukémia, bez komplet. rem.  
 C94.21 Akútna megakaryoblastová leukémia, v komplet. rem.  
 C94.30 Mastocytová leukémia, bez kompletnej remisii  
 C94.31 Mastocytová leukémia, v kompletnej remisii

C94.40 Akút. panmyelóza s myelofibrózou, bez komplet. rem.  
 C94.41 Akút. panmyelóza s myelofibrózou, v komplet. rem.  
 D46.2 Refraktérna anémia s veľkým množstvom blastov

### Vedľajšia diagnóza R60-2

A01.0 Brušný týfus  
 A01.1 Paratýfus A  
 A01.2 Paratýfus B  
 A01.3 Paratýfus C  
 A02.1 Salmonelová sepsa  
 A19.0 Akútna miliárna TBC na jedinom bliž. urč. mieste  
 A19.1 Akútna miliárna tuberkulóza na viacerých miestach  
 A19.2 Akútna miliárna tuberkulóza, bližšie neurčená  
 A19.8 Iná miliárna tuberkulóza  
 A19.9 Miliárna tuberkulóza, bližšie neurčená  
 A20.7 Septikemická forma moru  
 A21.7 Generalizovaná tularémia  
 A22.7 Antraxová sepsa  
 A24.0 Soplávka  
 A24.1 Akútna alebo fulminantná melioidóza  
 A26.7 Eryzipelotrixová sepsa  
 A27.0 Leptospiróza zapríčinená Leptospira icterohaemorrhagiae  
 A32.7 Listériová sepsa  
 A39.1 Waterhouseov-Friderichsenov syndróm (E35.1\*)  
 A39.2 Akútna meningokoková sepsa  
 A39.3 Chronická meningokoková sepsa  
 A39.4 Meningokoková sepsa, bližšie neurčená  
 A39.8 Iná meningokoková infekcia  
 A39.9 Meningokoková infekcia, bližšie neurčená  
 A40.0 Sepsa zapríčinená streptokokom zo skupiny A  
 A40.1 Sepsa zapríčinená streptokokom zo skupiny B  
 A40.2 Sepsa zapríčinená streptokokom zo skupiny D  
 A40.3 Sepsa zapríčinená Streptococcus pneumoniae  
 A40.8 Iná streptokoková sepsa  
 A40.9 Sepsa zapríčinená streptokokmi, bližšie neurčená  
 A41.0 Sepsa zapríčinená Staphylococcus aureus  
 A41.1 Sepsa zapríčinená iným bližšie určeným stafylokokom  
 A41.2 Sepsa zapríčinená bližšie neurčeným stafylokokom  
 A41.3 Sepsa zapríčinená Haemophilus influenzae  
 A41.4 Sepsa zapríčinená anaeróbnou baktériou  
 A41.51 Sepsa zapríčinená Escherichia coli[E. coli]

A41.52 Sepsa zapríčinená pseudomonas  
 A41.58 Sepsa zapríčinená inou gramnegatívnou baktériou  
 A41.8 Iná sepsa, bližšie určená  
 A42.7 Aktinomykotická sepsa  
 A44.0 Systémová bartonelóza  
 A48.0 Plynová gangréna  
 A48.3 Syndróm toxického šoku  
 A78 Q-horúčka  
 B00.7 Diseminovaná herpetická choroba  
 B37.7 Kandidová sepsa  
 B38.7 Diseminovaná kokcioidomykóza  
 B39.3 Diseminovaná histoplazmóza zapríč. Histoplasma capsulatum  
 B41.7 Diseminovaná parakokcioidomykóza  
 B42.7 Diseminovaná sporotrichóza  
 B44.7 Diseminovaná aspergilóza  
 B45.7 Diseminovaná kryptokokóza  
 B46.4 Diseminovaná mukormykóza  
 B50.8 Iná ťažká a kompl. malária zapríč. Plasmodium falciparum  
 B51.0 Malária zapríčinená Plasmodium vivax s ruptúrou sleziny  
 B52.8 Malária zapríčinená Plasmodium malariae s i. kompl.  
 B55.0 Viscerálna leišmanióza  
 M03.00 Artritída po meningokok. inf. na viac. m.  
 M03.01 Artritída po meningokok. inf. v obl. pleca  
 M03.02 Artritída po meningokok. inf. v obl. nadlaktia  
 M03.03 Artritída po meningokok. inf. v obl. predlak.  
 M03.04 Artritída po meningokok. inf. v obl. ruk  
 M03.05 Artritída po meningokok. inf. v obl. panvy a stehna  
 M03.06 Artritída po meningokok. inf. v obl. predkol.  
 M03.07 Artritída po meningokok. inf. v obl. čl. a nohy  
 M03.08 Artritída po meningokok. inf. na i. mieste  
 M03.09 Artritída po meningokok. inf. na n. mieste  
 P35.2 Vrodená infekcia vírusom herpes simplex  
 P37.2 Novorodenecká (diseminovaná) listerióza  
 R65.1 SIRS infekčnej genézy s orgánovým zlyh.  
 R65.3 SIRS neinfekčnej genézy s orgánovým zlyh.

### Vedľajšia diagnóza R60-3

D70.0 Vrodená agranulocytóza a neutropénia  
 D70.10 Agranulocytóza a neutrop. zapr. liek. s krit. f. do 4 dni  
 D70.11 Agranulocytóza a neutrop. zapr. liek. s krit. f. 10 do 20 dni  
 D70.12 Agranulocytóza a neutrop. zapr. liek. s krit. f. 20 a viac dni  
 D70.13 Agranulocytóza a neutrop. zapr. liek. s krit. f. 4 do 7 dni  
 D70.14 Agranulocytóza a neutrop. zapr. liek. s krit. f. 7 do 10 dni

D70.18 Agranulocytóza a neutrop. zapr. liek. s i. priebehom  
 D70.19 Agranulocytóza a neutrop. zapr. liek., b. n.  
 D70.3 Iná agranulocytóza  
 D70.5 Cyklická neutropénia  
 D70.6 Iná neutropénia  
 D70.7 Neutropénia, bližšie neurčená

### Výkon R60-4

8m304.1‡ Komplex. a inten. blok. chemot. vys. stup: 1 blok CHT poč. 1 hosp.

### Výkon R60-5

8m304.2‡ Komplex. a inten. blok. chemoter. vys. stup: 2 bloky CHT poč. 1 hosp

### Výkon R60-6

51591.50‡ Impl./vým. katétra vo véne chirurg.  
 51591.51‡ Impl./vým. kat. vo véne USG navig.

51591.52‡ Revízia katétra vo véne

### Výkon R60-7

8m302.11‡ Nekomplexná chemoterapia: 1 deň, 1 liek  
 8m302.12‡ Nekomplexná chemoterapia: 1 deň, 2 lieky

8m302.13‡ Nekomplexná chemoterapia: 1 deň, 3 lieky  
 8m302.14‡ Nekomplexná chemoterapia: 1 deň, 4 a viac liekov

8m302.21‡	Nekomplexná chemoterapia:2 dni,1 liek	8m303.33‡	Komplex.a intenz.bloková chemot.stred.stupňa:3 dni,3 lieky
8m302.22‡	Nekomplexná chemoterapia:2 dni,2 lieky	8m303.34‡	Komplex.a intenz.bloková chemot.stred.stupňa:3 dni,4 lieky
8m302.23‡	Nekomplexná chemoterapia:2 dni,3 lieky	8m303.35‡	Komplex.a intenz.bloková chemot.stred.stupňa:3 dni,5 liekov
8m302.24‡	Nekomplexná chemoterapia:2 dni,4 a viac liekov	8m303.36‡	Komplex.a intenz.bloková chemot.stred.stupňa:3 dni,6 liekov
8m302.31‡	Nekomplexná chemoterapia:3 dni,1 liek	8m303.37‡	Komplex.a intenz.blok.chemot.stred.stup:3 dni,7 a viac liek.
8m302.32‡	Nekomplexná chemoterapia:3 dni,2 lieky	8m303.41‡	Komplex.a intenz.bloková chemot.stred.stupňa:4 dni,1 liek
8m302.33‡	Nekomplexná chemoterapia:3 dni,3 lieky	8m303.42‡	Komplex.a intenz.bloková chemot.stred.stupňa:4 dni,2 lieky
8m302.34‡	Nekomplexná chemoterapia:3 dni,4 a viac liekov	8m303.43‡	Komplex.a intenz.bloková chemot.stred.stupňa:4 dni,3 lieky
8m302.41‡	Nekomplexná chemoterapia:4 dni,1 liek	8m303.44‡	Komplex.a intenz.bloková chemot.stred.stupňa:4 dni,4 lieky
8m302.42‡	Nekomplexná chemoterapia:4 dni,2 lieky	8m303.45‡	Komplex.a intenz.bloková chemot.stred.stupňa:4 dni,5 liekov
8m302.43‡	Nekomplexná chemoterapia:4 dni,3 lieky	8m303.46‡	Komplex.a intenz.bloková chemot.stred.stupňa:4 dni,6 liekov
8m302.44‡	Nekomplexná chemoterapia:4 dni,4 a viac liekov	8m303.47‡	Komplex.a intenz.blok.chemot.stred.stup:4 dni,7 a viac liek.
8m302.51‡	Nekomplexná chemoterapia:5 dni,1 liek	8m303.51‡	Komplex.a intenz.bloková chemot.stred.stupňa:5 dni,1 liek
8m302.52‡	Nekomplexná chemoterapia:5 dni,2 lieky	8m303.52‡	Komplex.a intenz.bloková chemot.stred.stupňa:5 dni,2 lieky
8m302.53‡	Nekomplexná chemoterapia:5 dni,3 lieky	8m303.53‡	Komplex.a intenz.bloková chemot.stred.stupňa:5 dni,3 lieky
8m302.54‡	Nekomplexná chemoterapia:5 dni,4 a viac liekov	8m303.54‡	Komplex.a intenz.bloková chemot.stred.stupňa:5 dni,4 lieky
8m302.61‡	Nekomplexná chemoterapia:6 dni,1 liek	8m303.55‡	Komplex.a intenz.bloková chemot.stred.stupňa:5 dni,5 liekov
8m302.62‡	Nekomplexná chemoterapia:6 dni,2 lieky	8m303.56‡	Komplex.a intenz.bloková chemot.stred.stupňa:5 dni,6 liekov
8m302.63‡	Nekomplexná chemoterapia:6 dni,3 lieky	8m303.57‡	Komplex.a intenz.blok.chemot.stred.stup:5 dni,7 a viac liek.
8m302.64‡	Nekomplexná chemoterapia:6 dni,4 a viac liekov	8m303.61‡	Komplex.a intenz.bloková chemot.stred.stupňa:6 dni,1 liek
8m302.71‡	Nekomplexná chemoterapia:7 dni,1 liek	8m303.62‡	Komplex.a intenz.bloková chemot.stred.stupňa:6 dni,2 lieky
8m302.72‡	Nekomplexná chemoterapia:7 dni,2 lieky	8m303.63‡	Komplex.a intenz.bloková chemot.stred.stupňa:6 dni,3 lieky
8m302.73‡	Nekomplexná chemoterapia:7 dni,3 lieky	8m303.64‡	Komplex.a intenz.bloková chemot.stred.stupňa:6 dni,4 lieky
8m302.74‡	Nekomplexná chemoterapia:7 dni,4 a viac liekov	8m303.65‡	Komplex.a intenz.bloková chemot.stred.stupňa:6 dni,5 liekov
8m302.81‡	Nekomplexná chemoterapia:8 dni,1 liek	8m303.66‡	Komplex.a intenz.bloková chemot.stred.stupňa:6 dni,6 liekov
8m302.82‡	Nekomplexná chemoterapia:8 dni,2 lieky	8m303.67‡	Komplex.a intenz.blok.chemot.stred.stup:6 dni,7 a viac liek.
8m302.83‡	Nekomplexná chemoterapia:8 dni,3 lieky	8m303.71‡	Komplex.a intenz.bloková chemot.stred.stupňa:7 dni,1 liek
8m302.84‡	Nekomplexná chemoterapia:8 dni,4 a viac liekov	8m303.72‡	Komplex.a intenz.bloková chemot.stred.stupňa:7 dni,2 lieky
8m302.91‡	Nekomplexná chemoterapia:9 a viac dní,1 liek	8m303.73‡	Komplex.a intenz.bloková chemot.stred.stupňa:7 dni,3 lieky
8m302.92‡	Nekomplexná chemoterapia:9 a viac dní,2 lieky	8m303.74‡	Komplex.a intenz.bloková chemot.stred.stupňa:7 dni,4 lieky
8m302.93‡	Nekomplexná chemoterapia:9 a viac dní,3 lieky	8m303.75‡	Komplex.a intenz.bloková chemot.stred.stupňa:7 dni,5 liekov
8m302.94‡	Nekomplexná chemoterapia:9 a viac dní,4 a viac liekov	8m303.76‡	Komplex.a intenz.bloková chemot.stred.stupňa:7 dni,6 liekov
8m303.11‡	Komplex.a intenz.bloková chemot.stred.stupňa:1 deň,1 liek	8m303.77‡	Komplex.a intenz.blok.chemot.stred.stup:7 dni,7 a viac liek.
8m303.12‡	Komplex.a intenz.bloková chemot.stred.stupňa:1 deň,2 lieky	8m303.81‡	Komplex.a intenz.bloková chemot.stred.stupňa:8 dni,1 liek
8m303.13‡	Komplex.a intenz.bloková chemot.stred.stupňa:1 deň,3 lieky	8m303.82‡	Komplex.a intenz.bloková chemot.stred.stupňa:8 dni,2 lieky
8m303.14‡	Komplex.a intenz.bloková chemot.stred.stupňa:1 deň,4 lieky	8m303.83‡	Komplex.a intenz.bloková chemot.stred.stupňa:8dni,3 lieky
8m303.15‡	Komplex.a intenz.bloková chemot.stred.stupňa:1 deň,5 liekov	8m303.84‡	Komplex.a intenz.bloková chemot.stred.stupňa:8 dni,4 lieky
8m303.16‡	Komplex.a intenz.bloková chemot.stred.stupňa:1 deň,6 liekov	8m303.85‡	Komplex.a intenz.bloková chemot.stred.stupňa:8 dni,5 liekov
8m303.17‡	Komplex.a intenz.blok.chemot.stred.stup:1 deň,7 a viac liek.	8m303.86‡	Komplex.a intenz.bloková chemot.stred.stupňa:8 dni,6 liekov
8m303.21‡	Komplex.a intenz.bloková chemot.stred.stupňa:2 dni,1 liek	8m303.87‡	Komplex.a intenz.blok.chemot.stred.stup:8 dni,7 a viac liek.
8m303.22‡	Komplex.a intenz.bloková chemot.stred.stupňa:2 dni,2 lieky	8m303.91‡	Komplex.a intenz.bloková chemot.stred.stupňa:9 dni,1 liek
8m303.23‡	Komplex.a intenz.bloková chemot.stred.stupňa:2 dni,3 lieky	8m303.92‡	Komplex.a intenz.bloková chemot.stred.stupňa:9 dni,2 lieky
8m303.24‡	Komplex.a intenz.bloková chemot.stred.stupňa:2 dni,4 lieky	8m303.93‡	Komplex.a intenz.bloková chemot.stred.stupňa:9 dni,3 lieky
8m303.25‡	Komplex.a intenz.bloková chemot.stred.stupňa:2 dni,5 liekov	8m303.94‡	Komplex.a intenz.bloková chemot.stred.stupňa:9 dni,4 lieky
8m303.26‡	Komplex.a intenz.bloková chemot.stred.stupňa:2 dni,6 liekov	8m303.95‡	Komplex.a intenz.bloková chemot.stred.stupňa:9 dni,5 liekov
8m303.27‡	Komplex.a intenz.blok.chemot.stred.stup:2 dni,7 a viac liek.	8m303.96‡	Komplex.a intenz.bloková chemot.stred.stupňa:9 dni,6 liekov
8m303.31‡	Komplex.a intenz.bloková chemot.stred.stupňa:3 dni,1 liek	8m303.97‡	Komplex.a intenz.blok.chemot.stred.stup:9 dni,7 a viac liek.
8m303.32‡	Komplex.a intenz.bloková chemot.stred.stupňa:3 dni,2 lieky	8m311.1‡	Aplik. CHT, chemoimunoter. s.c (systém.chemoterapia)

## Výkon R60-8

8m301.0‡	Instil.,lok.reg.lieč.cytotoxic.látk.a imunomod:intratekálne	8m301.6‡	Instil.,lok.reg.lieč.cytotoxic.látk.a imunomod:arteriálne
8m301.1‡	Instil.,lok.reg.lieč.cytotoxic.látk.a imunomod:intracerebrál.	8m301.x‡	Instil.,lok.reg.lieč.cytotoxic.látk.a imunomod:ostatné
8m301.2‡↔	Instil.,lok.reg.lieč.cytotoxic.látk.a imunomod:do pohrud.dut.	8m305.0‡	Intraperitoneálna hypertermická chemoterapia[HIPEC]
8m301.3‡	Instil.,lok.reg.lieč.cytotoxic.látk.a imunomod:intraperit.	8m305.1‡	Intratorakálna hypertermická chemoterapia[HITOC]
8m301.4‡	Instil.,lok.reg.lieč.cytotoxic.látk.a imunomod:do moč.mechúra	8m305.x‡	Iná hypertermická chemoterapia
8m301.5‡↔	Instil.,lok.reg.lieč.cytotoxic.látk.a imunomod:do oblič.panv.	8m311.0‡	Aplik.cytostatik selek.katetriz.metódou za liečeb.účelom

**ADRG R61 Lymfóm a neakútna leukémia**

HDg v tabuľke R61-1 a Ošetrovacia doba &gt; 1 d.

**DRG R61A Lymfóm a neakútna leukémia, so sepsou alebo s komplikujúcou konšteláciou alebo s agranulocytózou, sekundárnym zhubným nádorom mozgu a mozgových blán alebo implantáciou portu, s veľmi ťažkými CC, vek > 15 rokov, s vysoko komplexnou chemoterapiou**

VDg v tabuľke R60-2 alebo Komplikujúce konštelácie I alebo (min. 1 VDg v tabuľke R61-2 alebo výk. v tabuľke R60-6) a Vek &gt; 15 r. a PCCL &gt; 3 a (minimálne 2 výk. v tabuľke R60-4 alebo výk. v tabuľke R60-5)

**DRG R61B Lymfóm a neakútna leukémia, s agranulocytózou, sekundárnym zhubným nádorom mozgu a mozgových blán alebo implantáciou portu, s veľmi ťažkými CC, vek > 15 rokov, alebo s veľmi ťažkými CC a komplexnou diagnostikou pri leukémii**

(Min. 1 VDg v tabuľke R61-2 alebo výk. v tabuľke R60-6) a Vek &gt; 15 r. a PCCL &gt; 3 alebo PCCL &gt; 3 a výk. v tabuľke R61-8

**DRG R61C Lymfóm a neakútna leukémia, bez sepsy, bez komplikujúcej konštelácie s agranulocytózou alebo implantáciou portu, vek < 16 rokov**

(VDg v tabuľke R61-3 alebo výk. v tabuľke R60-6) a Vek &lt; 16 r.

**DRG R61D Lymfóm a neakútna leukémia, bez sepsy, bez komplikujúcej konštelácie bez agranulocytózy, bez implantácie portu s veľmi ťažkými CC, bez komplexnej diagnostiky pri leukémii**

PCCL &gt; 3

**DRG R61E Lymfóm a neakútna leukémia, bez sepsy, bez komplikujúcej konštelácie, s agranulocytózou alebo s implantáciou portu bez veľmi ťažkých CC, vek > 15 rokov**

VDg v tabuľke R61-3 alebo výk. v tabuľke R60-6

**DRG R61F Lymfóm a neakútna leukémia, bez sepsy, bez komplikujúcej konštelácie, bez agranulocytózy bez implantácie portu bez veľmi ťažkých CC, s komplexnou diagnózou alebo afekciou kosti, vek < 16 rokov**

(HDg v tabuľke R61-4 alebo VDg v tabuľke R61-5 alebo VDg v tabuľke R61-6 a HDg v tabuľke R61-7) a Vek &lt; 16 r.

**DRG R61G Lymfóm a neakútna leukémia, s komplexnou diagnózou alebo afekciou kosti, vek > 15 rokov alebo bez komplexnej diagnózy, bez kostnej afekcie, s komplexnou diagnostikou u leukémie**

HDg v tabuľke R61-4 alebo VDg v tabuľke R61-5 alebo VDg v tabuľke R61-6 a HDg v tabuľke R61-7 alebo výk. v tabuľke R61-8

**DRG R61H Lymfóm a neakútna leukémia, bez sepsy, bez komplikujúcej konštelácie, bez agranulocytózy, bez implantácie portu, bez veľmi ťažkých CC, bez komplexnej diagnózy, bez kostnej afekcie, bez komplexnej diagnostiky pri leukémii****Hlavná diagnóza R61-1**

C26.1	Zhubný nádor sleziny	C82.5	Difúzny lymfóm folikulového centra
C46.3	Kaposiho sarkóm lymfatických uzlín	C82.6	Kožný lymfóm folikulového centra
C81.0	Nodulárny Hodgkinov lymfóm s prevahou lymfocytov	C82.7	Iný typ folikulového lymfómu
C81.1	Klasický Hodgkinov lymfóm s nodulárnou sklerózou	C82.9	Folikulový lymfóm, bližšie neurčený
C81.2	Klasický Hodgkinov lymfóm so zmiešanou celularitou	C83.0	Malobunkový lymfóm z B-buniek
C81.3	Klasický Hodgkinov lymfóm chudobný na lymfocyty	C83.1	Lymfóm z plášťových buniek
C81.4	Klasický Hodgkinov lymfóm bohatý na lymfocyty	C83.3	Difúzny veľkobunkový lymfóm z B-buniek
C81.7	Iný klasický Hodgkinov lymfóm	C83.5	Lymfoblastový lymfóm
C81.9	Hodgkinov lymfóm, bližšie neurčený	C83.7	Burkittov lymfóm
C82.0	Folikulový lymfóm, štádium I	C83.8	Iný nefolikulový lymfóm
C82.1	Folikulový lymfóm, štádium II	C83.9	Nefolikulový lymfóm, bližšie neurčený
C82.2	Folikulový lymfóm, štádium III, bližšie neurčený	C84.0	Mycosis fungoides
C82.3	Folikulový lymfóm, štádium IIIa	C84.1	Sézaryho choroba
C82.4	Folikulový lymfóm, štádium IIIb	C84.4	Periférny lymfóm z T-buniek, nezatriedený

C84.5	Iný lymfóm zo zreých T/NK-buniek	C92.11	Chronická myeloická leukémia BCR/ABL-pozit.,v komplet.rem.
C84.6	Anaplastický veľkobunkový lymfóm,ALK-pozitívny	C92.20	Atypická chron.myeloická leuk.,BCR/ABL-neg.,b.komplet.rem.
C84.7	Anaplastický veľkobunkový lymfóm,ALK-negatívny	C92.21	Atypická chron.myeloická leuk. BCR/ABL-neg.,v komplet.rem.
C84.8	Kožný lymfóm z T-buniek,blížšie neurčený	C92.70	Iná myeloická leukémia,bez kompletnej remisie
C84.9	Lymfóm zo zreých T/NK-buniek,blížšie neurčený	C92.71	Iná myeloická leukémia,v kompletnej remisii
C85.1	Lymfóm z B-buniek,blížšie neurčený	C92.90	Myeloická leukémia bliž.neurč.,bez kompl.remisie
C85.2	Mediastinálny (týmusový) veľkobunkový lymfóm z B-buniek	C92.91	Myeloická leukémia bliž.neurč.,v kompl.remisii
C85.7	Iný bližšie určený typ non-Hodgkinovho lymfómu	C93.10	Chronická myelomonocytočná leukémia bez.komplet.remisie
C85.9	Non-Hodgkinov lymfóm,blížšie neurčený	C93.11	Chronická myelomonocytočná leukémia,v komplet.rem.
C86.0	Extranodálny lymfóm z NK/T- buniek,nosový typ	C93.30	Juvenilná myelomonocytočná leukémia,bez komplet.rem.
C86.1	Hepatosplenický lymfóm z T-buniek	C93.31	Juvenilná myelomonocytočná leukémia,v komplet.rem.
C86.2	Enteropatický (intestinálny) lymfóm z T-buniek	C93.70	Iná monocytočná leukémia,bez kompletnej remisie
C86.3	Podkožný panikulitída podobný lymfóm z T-buniek	C93.71	Iná monocytočná leukémia,v kompletnej remisii
C86.4	Blastový lymfóm z NK-buniek	C93.90	Monocytočná leukémia,blíž.neurč.,bez kompl.rem.
C86.5	Angioimunoblastový lymfóm z T-buniek	C93.91	Monocytočná leukémia,blíž.neurč.,v kompl.rem.
C86.6	Primárna kožná CD30-pozitívna lymfoprolif.chor.z T-buniek	C94.60	Myelodyspl.a myeloprolif.choroba.,bez komplet.rem.,i.in.
C88.00	Waldenströmova makroglobulinémia,bez komplet.remisie	C94.61	Myelodyspl.a myeloprolif.choroba.,v komplet.rem.,inde.nezat.
C88.01	Waldenströmova makroglobulinémia,v komplet.remisie	C94.70	Iná bližšie určená leukémia,bez kompletnej remisie
C88.20	Iná choroba ťažkých reťazcov,bez komplet.rem.	C94.71	Iná bližšie určená leukémia,v kompletnej remisii
C88.21	Iná choroba ťažkých reťazcov,v kompletnej remisii	C95.10	Chronická leukémia bliž.neurč.bunkového typu,bez komplet.rem.
C88.30	Imunoproliferatívna choroba tenkého čreva,bez komplet.rem.	C95.11	Chronická leukémia bliž.neurč.bunkového typu,v komplet.rem.
C88.31	Imunoproliferatívna choroba tenkého čreva,v komplet.remisii	C95.70	Iná leukémia bliž.neurč.bunkového typu,bez komplet.rem.
C88.40	Extranod.lymf.z B-bun.marginál.zóny lymf.tka.sliz.bez kompl.r.	C95.71	Iná leukémia bliž.neurč.bunkového typu,v komplet.rem.
C88.41	Extranod.lymf.z B-bun.marginál.zóny lymf.tka.sliz.,v kompl.r.	C95.90	Leukémia,blížšie neurčená,bez kompletnej remisie
C88.70	Iná zhubná imunoproliferatívna choroba,bez komplet.rem.	C95.91	Leukémia,blížšie neurčená,v kompletnej remisii
C88.71	Iná zhubná imunoproliferatívna choroba,v komplet.rem.	C96.2	Zhubný mastocytový nádor
C88.90	Zhubná imunoproliferatívna choroba,blíž.neurč.,bez kompl.rem.	C96.4	Sarkóm z dendritických buniek (akcesórnych buniek)
C88.91	Zhubná imunoproliferatívna choroba,blíž.neurč.,v kompl.rem.	C96.7	Iný bliž.ur.zhub.nád.lymf.,hematopoetic.a príbuz.tkan.
C90.00	Mnohopočetný myelóm,bez kompletnej remisie	C96.8	Histiocytový sarkóm
C90.01	Mnohopočetný myelóm,v kompletnej remisii	C96.9	Zhubný nádor lymf.,hematopoetického a príbuz.tkan.,bliž.n.
C90.10	Plazmocytová leukémia,bez kompletnej remisie	D45	Polycythaemia vera
C90.11	Plazmocytová leukémia,v kompletnej remisii	D46.0	Refraktérna anémia bez prstencových sideroplastov,potvrđ.
C90.20	Extramedulárny plazmocytóm,bez kompletnej remisie	D46.1	Refraktérna anémia s prstencovými sideroplastmi
C90.21	Extramedulárny plazmocytóm,v kompletnej remisii	D46.4	Refraktérna anémia,blížšie neurčená
C90.30	Solitárny plazmocytóm,bez kompletnej remisie	D46.5	Refraktérna anémia s dyspláziou viacerých línií
C90.31	Solitárny plazmocytóm,v kompletnej remisii	D46.6	Myelodysplastický synd.s izolovanou chromozóm.anom.del (5q)
C91.10	Chronická lymfatická leukémia,bez komplet remisie	D46.7	Iný myelodysplastický syndróm
C91.11	Chronická lymfatická leukémia,v kompletnej remisii	D46.9	Myelodysplastický syndróm,blížšie neurčený
C91.30	Prolymfocytová leukémia z B-buniek,bez komplet.remisie	D47.0	Histiocytový a mastocytový nádor s neurč./neznám.správ.
C91.31	Prolymfocytová leukémia z B-buniek,v komplet.remisii	D47.1	Chronická myeloproliferatívna choroba
C91.40	Vlasatobunková leukémia,bez kompletnej remisie	D47.3	Esenciálna(hemoragická)trombocytiémia
C91.41	Vlasatobunková leukémia,v kompletnej remisii	D47.4	Osteomyelofibróza
C91.50	Leukém./lymf.z dos.T-buniek spoj.s infek.HTLV-1,b.kompl.rem.	D47.5	Chron.eozinofilová leukémia (hypereozinofilový synd.)
C91.51	Leukém./lymf.z dos.T-buniek spoj.s infek.HTLV-1,v kompl.rem.	D47.7	Iný bliž.urč.nádor lymf.,krvotv.a príb.tk.s neu./nez.správ.
C91.60	Prolymfocytová leukémia z T-buniek,bez kompl.rem.	D47.9	Nádor lymf.,krvotv.a príbuz.tk.s neu./nezn.správ.,b.n.
C91.61	Prolymfocytová leukémia z T-buniek,v komplet.rem.	D89.1	Kryoglobulinémia
C91.70	Iná lymfatická leukémia,bez kompletnej remisie	R77.0	Abnormality albumínu
C91.71	Iná lymfatická leukémia,v kompletnej remisii	R77.1	Abnormality globulínu
C91.90	Lymfatická leukémia,blíž.neurč.,bez kompl.rem.	R77.2	Abnormality alfa-fetoproteínu
C91.91	Lymfatická leukémia,blíž.neurč.,v kompl.rem.	R77.8	Ostatné bližšie určené abnormality bielkovín plazmy
C92.10	Chronická myeloická leukémia BCR/ABL-pozit.,b.komplet.rem.	R77.9	Abnormality bielkovín plazmy,blížšie neurčené

**Vedľajšia diagnóza R60-2**

Pozri stranu 45.

**Diagnóza R61-2**

C79.3	Sekundárny zhubný nádor mozgu a mozgových plien	D70.13	Agranulocytóz a neutrop.zapr.liek.s krit.f.4 do7 dní
D70.0	Vrodená agranulocytóza a neutropénia	D70.14	Agranulocytóz a neutrop.zapr.liek.s krit.f.7 do10 dní
D70.10	Agranulocytóza a neutrop.zapr.liek.s krit.f.do 4 dni	D70.18	Agranulocytóz a neutrop.zapr.liek.s i.priebehom
D70.11	Agranulocytóz a neutrop.zapr.liek.s krit.f.10 do 20 dni	D70.5	Cyklická neutropénia
D70.12	Agranulocytóz a neutrop.zapr.liek.s krit.f.20 a viac dni	D70.6	Iná neutropénia

**Vedľajšia diagnóza R61-3**

D70.0	Vrodená agranulocytóza a neutropénia	D70.12	Agranulocytóz a neutrop.zapr.liek.s krit.f.20 a viac dní
D70.10	Agranulocytóza a neutrop.zapr.liek.s krit.f.do 4 dni	D70.13	Agranulocytóz a neutrop.zapr.liek.s krit.f.4 do7 dní
D70.11	Agranulocytóz a neutrop.zapr.liek.s krit.f.10 do 20 dni	D70.14	Agranulocytóz a neutrop.zapr.liek.s krit.f.7 do10 dní

D70.18 Agranulocytóza a neutrop. zapr. liek. s i. priebehom  
D70.5 Cyklická neutropénia

D70.6 Iná neutropénia

### Hlavná diagnóza R61-4

C83.0 Malobunkový lymfóm z B-buniek  
C83.1 Lymfóm z plášťových buniek  
C83.3 Difúzny veľkobunkový lymfóm z B-buniek  
C83.5 Lymfoblastový lymfóm  
C83.7 Burkittov lymfóm  
C83.8 Iný nefolikulový lymfóm  
C84.0 Mycosis fungoides  
C84.4 Periférny lymfóm z T-buniek, nezatriedený  
C84.5 Iný lymfóm zo zreých T/NK-buniek  
C84.7 Anaplastický veľkobunkový lymfóm, ALK-negatívny  
C84.8 Kožný lymfóm z T-buniek, bližšie neurčený  
C84.9 Lymfóm zo zreých T/NK-buniek, bližšie neurčený  
C85.2 Mediastinálny (týmusový) veľkobunkový lymfóm z B-buniek

C86.1 Hepatosplenický lymfóm z T-buniek  
C86.2 Enteropatický (intestinálny) lymfóm z T-buniek  
C86.3 Podkožný panikulitída podobný lymfóm z T-buniek  
C86.4 Blastový lymfóm z NK-buniek  
C86.5 Angioimunoblastový lymfóm z T-buniek  
C86.6 Primárna kožná CD30-positívna lymfoprolif. chor. z T-buniek  
C92.10 Chronická myeloická leukémia BCR/ABL-posit., b. komplet. rem.  
C92.20 Atypická chron. myeloická leuk., BCR/ABL-neg., b. komplet. rem.  
C92.30 Myelosarkóm, bez kompletnej remisie  
C92.70 Iná myeloická leukémia, bez kompletnej remisie  
C96.2 Zhubný mastocytový nádor  
C96.4 Sarkóm z dendritických buniek (akcesórnych buniek)  
C96.8 Histiocytový sarkóm

### Vedľajšia diagnóza R61-5

M89.50 Osteolýza na viacerých miestach  
M89.51 Osteolýza v obl. pleca  
M89.52 Osteolýza nadlaktia (ramenná kosť, lakťový kĺb)  
M89.53 Osteolýza predlak.  
M89.54 Osteolýza ruky  
M89.55 Osteolýza panv. obl. a stehna  
M89.56 Osteolýza predkol.  
M89.57 Osteolýza čl. a nohy  
M89.58 Osteolýza na i. mieste  
M89.59 Osteolýza, miesto bliž. neurč.

M90.70 Zlomenina kosti pri nádore, na viac. m. t.  
M90.71 Zlomenina kosti pri nádore, v obl. pleca  
M90.72 Zlomenina kosti pri nádore, v obl. nadlaktia  
M90.73 Zlomenina kosti pri nádore, v obl. predlak.  
M90.74 Zlomenina kosti pri nádore, v obl. ruky  
M90.75 Zlomenina kosti pri nádore, v obl. panvy a stehna  
M90.76 Zlomenina kosti pri nádore, v obl. predkol.  
M90.77 Zlomenina kosti pri nádore, v obl. čl. a nohy  
M90.78 Zlomenina kosti pri nádore, na i. mieste  
M90.79 Zlomenina kosti pri nádore, miesto bliž. neurč.

### Vedľajšia diagnóza R61-6

C79.5 Sekundárny zhubný nádor kosti a kostnej drene

### Hlavná diagnóza R61-7

C81.0 Nodulárny Hodgkinov lymfóm s prevahou lymfocytov  
C81.1 Klasický Hodgkinov lymfóm s nodulárnou sklerózou  
C81.2 Klasický Hodgkinov lymfóm so zmiešanou celularitou  
C81.3 Klasický Hodgkinov lymfóm chudobný na lymfocyty  
C81.4 Klasický Hodgkinov lymfóm bohatý na lymfocyty  
C81.7 Iný klasický Hodgkinov lymfóm  
C81.9 Hodgkinov lymfóm, bližšie neurčený  
C82.0 Folikulový lymfóm, štádium I  
C82.1 Folikulový lymfóm, štádium II  
C82.2 Folikulový lymfóm, štádium III, bližšie neurčený  
C82.3 Folikulový lymfóm, štádium IIIa  
C82.4 Folikulový lymfóm, štádium IIIb  
C82.5 Difúzny lymfóm folikulového centra  
C82.6 Kožný lymfóm folikulového centra  
C82.7 Iný typ folikulového lymfómu  
C82.9 Folikulový lymfóm, bližšie neurčený  
C83.0 Malobunkový lymfóm z B-buniek  
C83.1 Lymfóm z plášťových buniek  
C83.3 Difúzny veľkobunkový lymfóm z B-buniek  
C83.5 Lymfoblastový lymfóm  
C83.7 Burkittov lymfóm  
C83.8 Iný nefolikulový lymfóm  
C83.9 Nefolikulový lymfóm, bližšie neurčený  
C84.0 Mycosis fungoides  
C84.1 Sézaryho choroba  
C84.4 Periférny lymfóm z T-buniek, nezatriedený  
C84.5 Iný lymfóm zo zreých T/NK-buniek

C84.6 Anaplastický veľkobunkový lymfóm, ALK-positívny  
C84.7 Anaplastický veľkobunkový lymfóm, ALK-negatívny  
C84.8 Kožný lymfóm z T-buniek, bližšie neurčený  
C84.9 Lymfóm zo zreých T/NK-buniek, bližšie neurčený  
C85.1 Lymfóm z B-buniek, bližšie neurčený  
C85.2 Mediastinálny (týmusový) veľkobunkový lymfóm z B-buniek  
C85.7 Iný bližšie určený typ non-Hodgkinovho lymfómu  
C85.9 Non-Hodgkinov lymfóm, bližšie neurčený  
C86.0 Extranodálny lymfóm z NK/T- buniek, nosový typ  
C86.1 Hepatosplenický lymfóm z T-buniek  
C86.2 Enteropatický (intestinálny) lymfóm z T-buniek  
C86.3 Podkožný panikulitída podobný lymfóm z T-buniek  
C86.4 Blastový lymfóm z NK-buniek  
C86.5 Angioimunoblastový lymfóm z T-buniek  
C86.6 Primárna kožná CD30-positívna lymfoprolif. chor. z T-buniek  
C88.00 Waldenströmova makroglobulinémia, bez komplet. remisie  
C88.01 Waldenströmova makroglobulinémia, v komplet. remisie  
C88.20 Iná choroba ťažkých reťazcov, bez komplet. rem.  
C88.21 Iná choroba ťažkých reťazcov, v kompletnej remisii  
C88.30 Imunoproliferatívna choroba tenkého čreva, bez komplet. rem.  
C88.31 Imunoproliferatívna choroba tenkého čreva, v komplet. remisii  
C88.40 Extranod. lymf. z B-bun. marginál. zóny lymf. tka. sliz. bez kompl. r.  
C88.41 Extranod. lymf. z B-bun. marginál. zóny lymf. tka. sliz., v kompl. r.  
C88.70 Iná zhubná imunoproliferatívna choroba, bez komplet. rem.  
C88.71 Iná zhubná imunoproliferatívna choroba, v komplet. rem.  
C88.90 Zhubná imunoproliferatívna choroba, bliž. neurč., bez kompl. rem.  
C88.91 Zhubná imunoproliferatívna choroba, bliž. neurč., v kompl. rem.

### Výkon R60-6

Pozri stranu 45.

**Výkon R60-4**

Pozri stranu 45.

**Výkon R60-5**

Pozri stranu 45.

**Výkon R61-8**

16102.0‡ Komplexná diagnostika leukémie bez HLA typizácie

16102.1‡ Komplexná diagnostika leukémie s HLA typizáciou

**ADRG R62****Iné hematologické a solidné nádory**

HDg v tabuľke R62-1 a Ošetrovacia doba &gt; 1 d.

**DRG R62A****Iné hematologické a solidné nádory s komplikujúcou diagnózou alebo dialýzou alebo implantáciou portu alebo bez komplikujúcej diagnózy, bez dialýzy, bez implantácie portu, s kostnou afekciou alebo s veľmi ťažkými CC, s komplexnou diagnózou**

VDg v tabuľke R60-2 alebo VDg v tabuľke R61-3 alebo výk. v tabuľke R60-6 alebo Dialýza alebo (VDg v tabuľke R61-5 alebo VDg v tabuľke R61-6 alebo PCCL &gt; 3) a VDg v tabuľke R62-2

**DRG R62B****Iné hematologické a solidné nádory bez komplikujúcej diagnózy, bez dialýzy, bez implantácie portu s kostnou afekciou, bez veľmi ťažkých CC, bez komplexnej diagnózy**

VDg v tabuľke R61-5 alebo VDg v tabuľke R61-6 alebo PCCL &gt; 3

**DRG R62C****Iné hematologické a solidné nádory bez komplikujúcej diagnózy, bez dialýzy, bez implantácie portu s kostnou afekciou bez veľmi ťažkých CC****Hlavná diagnóza R62-1**

C37	Zhubný nádor týmusu	C79.9	Sekundárny zhubný nádor bez bliž.urč.miesta
C48.0	Zhubný nádor retroperitonea	C80.0	Zhubný nádor,bliž.neznámej primárnej lokalizácie,tak označený
C76.4	Zhubný nádor na iných a nepres.urč.miestach HK	C80.9	Zhubný nádor,bližšie neurčenej primárnej lokalizácie
C76.5	Zhubný nádor na iných a nepres.urč.miestach DK	C96.0	Multifokálna a multisyst.histiocytóza z Langerhansových bun.
C76.7	Zhubný nádor na iných a nepresne určených miestach	D09.3	Karcinóm in situ štítnej žľazy a iných žliaz s vnút.vyluč.
C76.8	Zhubný nádor na iných a nepres.urč.miestach,presah.viac.obl.	D09.7	Karcinóm in situ na inom bližšie určenom mieste
C77.0	Sekundár.a bliž.neu.zhub.nádor lymf.uzliny hlavy,tváre a krku	D09.9	Karcinóm in situ,bližšie neurčený
C77.1	Sekundárny a bliž.neu.zhub.nádor vnútrohrud.lymf.uzliny	D19.7	Nezhubný nádor mezotelového tkaniva na inom mieste
C77.2	Sekundárny a bliž.neu.zhub.nádor vnútrobruš.lymf.uzliny	D19.9	Nezhubný nádor mezotelového tkaniva,bliž.neurč.
C77.3	Sekundárny a bliž.neu.zhub.nádor lymf.uzliny pazuchy a HK	D36.7	Nezhubný nádor na iných,bližšie určených miestach
C77.4	Sekundárny a bliž.neu.zhub.nádor lymf.uzliny slabiny a DK	D36.9	Nezhubný nádor bez bližšieho určenia miesta
C77.5	Sekundárny a bliž.neu.zhub.nádor vnútropanv.lymf.uzliny	D48.7	Nádor s neurčitým/neznam.správ.iné bliž.urč.miesto
C77.8	Sekundárny a bliž.neu.zhub.nádor lymf.uzliny viac.obl.	D48.9	Nádor s neurčitým/neznam.správ.,bliž.neurč.
C77.9	Sekundárny a bliž.neu.zhub.nádor bliž.neurč.lymf.uzlin	Q85.8	Iná fakomatóza,nezatriedená inde
C79.83	Sekundárny zhubný nádor perikardu	Q85.9	Fakomatóza,bližšie neurčená
C79.84	Iné sekundárne zhubné nádory srdca	Z03.1	Pozorovanie pri podozrení na zhubný nádor
C79.88	Sekundárny zhubný nádor na iných bliž.urč.miestach		

**Vedľajšia diagnóza R60-2**

Pozri stranu 45.

**Vedľajšia diagnóza R61-3**

Pozri stranu 48.

**Vedľajšia diagnóza R61-5**

Pozri stranu 49.

**Vedľajšia diagnóza R61-6**

Pozri stranu 49.

**Vedľajšia diagnóza R62-2**

A04.7	Enterokolitída zapríčinená Clostridium difficile	J15.3	Zápal pľúc zapríčinený streptokokom skupiny B
D69.57	Iná sekundár.trombocytop.,označ.ako refrakt.na transf.lieč.	J15.4	Zápal pľúc zapríčinený iným streptokokom
I26.0	Pľúcna embólia s prejavmi akútneho cor pulmonale	J15.5	Zápal pľúc zapríčinený Escherichia coli
I81	Trombóza v. portae	J15.6	Zápal pľúc,zapr.i.aeróbnou gramnegat.baktériou
J15.0	Zápal pľúc zapríčinený Klebsiella pneumoniae	J15.7	Zápal pľúc zapríčinený Mycoplasma pneumoniae
J15.1	Zápal pľúc zapríčinený pseudomonas	J16.0	Zápal pľúc zapríčinený chlamýdiami
J15.2	Zápal pľúc zapríčinený stafylokokom		

**Výkon R60-6**

Pozri stranu 45.

**ADRG R63****Iná akútna leukémia**

HDg v tabuľke R63-1 a Ošetrovacia doba &gt; 1 d.

**DRG R63A****Iná akútna leukémia s vysoko komplexnou chemoterapiou**

Minimálne 2 výk. v tabuľke R60-4 alebo výk. v tabuľke R60-5

**DRG R63B****Iná akútna leukémia s intenzívnou chemoterapiou, s dialýzou alebo sepsou alebo s agranulocytózou alebo implantáciou portu, vek < 6 rokov, alebo s veľmi ťažkými CC**

Výk. v tabuľke R60-4 a (Dialýza alebo VDg v tabuľke R60-2 alebo VDg v tabuľke R60-3 alebo výk. v tabuľke R60-6) a (Vek &lt; 6 r. alebo PCCL &gt; 3)

**DRG R63C****Iná akútna leukémia s intenzívnou chemoterapiou, s dialýzou alebo sepsou alebo s agranulocytózou alebo implantáciou portu, vek > 5 rokov, bez veľmi ťažkých CC**

Výk. v tabuľke R60-4 a (Dialýza alebo VDg v tabuľke R60-2 alebo VDg v tabuľke R60-3 alebo výk. v tabuľke R60-6)

**DRG R63D****Iná akútna leukémia so stredne komplex. chemoterapiou, s dialýzou alebo sepsou alebo s agranulocytózou alebo implantáciou portu alebo s lok. chemoterapiou, s dialýzou alebo sepsou alebo s agranulocytózou alebo implantáciou portu alebo s v. ťažkými CC**

Výk. v tabuľke R60-7 a (Dialýza alebo VDg v tabuľke R60-2 alebo VDg v tabuľke R60-3 alebo výk. v tabuľke R60-6) alebo výk. v tabuľke R60-8 a (Dialýza alebo VDg v tabuľke R60-2 alebo VDg v tabuľke R60-3 alebo výk. v tabuľke R60-6 alebo PCCL &gt; 3)

**DRG R63E****Iná akútna leukémia s intenzívnou alebo stredne komplexnou chemoterapiou, bez dialýzy, bez sepsy, bez agranulocytózy, bez implantácie portu s veľmi ťažkými CC**

Výk. v tabuľke R60-4 a PCCL &gt; 3 alebo výk. v tabuľke R60-7 a PCCL &gt; 3

**DRG R63F****Iná akútna leukémia bez chemoterapie, s dialýzou alebo sepsou alebo s agranulocytózou alebo implantáciou portu alebo s veľmi ťažkými CC**

Dialýza alebo VDg v tabuľke R60-2 alebo VDg v tabuľke R60-3 alebo výk. v tabuľke R60-6 alebo PCCL &gt; 3

**DRG R63G****Iná akútna leukémia s intenzívnou chemoterapiou, bez dialýzy, bez sepsy, bez agranulocytózy, bez implantácie portu, bez veľmi ťažkých CC**

Výk. v tabuľke R60-4

**DRG R63H****Iná akútna leukémia so stredne komplexnou chemoterapiou, bez dialýzy, bez sepsy, bez agranulocytózy, bez implantácie portu, bez veľmi ťažkých CC**

Výk. v tabuľke R60-7

**DRG R63I****Iná akútna leukémia s lokálnou chemoterapiou, alebo bez chemoterapie, bez dialýzy, bez sepsy, bez agranulocytózy, bez implantácie portu, bez veľmi ťažkých CC**

### Hlavná diagnóza R63-1

C91.00	Akútna lymfoblastová leukémia, bez komplet. remisie	C91.81	Leukémia zo zreých B-buniek Burkittovho typu, v kompl. rem.
C91.01	Akútna lymfoblastová leukémia, v komplet. remisii	C95.00	Akútna leukémia bliž. neurč. bunkového typu, bez komplet. rem.
C91.80	Leukémia zo zreých B-buniek Burkittovho typu, bez kompl. rem.	C95.01	Akútna leukémia bliž. neurč. bunkového typu, v komplet. rem.

### Vedľajšia diagnóza R60-2

Pozri stranu 45.

### Vedľajšia diagnóza R60-3

Pozri stranu 45.

### Výkon R60-4

Pozri stranu 45.

### Výkon R60-5

Pozri stranu 45.

### Výkon R60-6

Pozri stranu 45.

### Výkon R60-7

Pozri stranu 45.

### Výkon R60-8

Pozri stranu 46.

## ADRG R65

### Hematologické a solídne nádory, jeden ošetrovací deň

Ošetrovacia doba = 1 d.

## DRG R65A

### Hematologické a solídne nádory, jeden ošetrovací deň, vek < 16 rokov

Vek < 16 r.

## DRG R65B

### Hematologické a solídne nádory, jeden ošetrovací deň, vek > 15 rokov



# **MDC 18A**

HIV



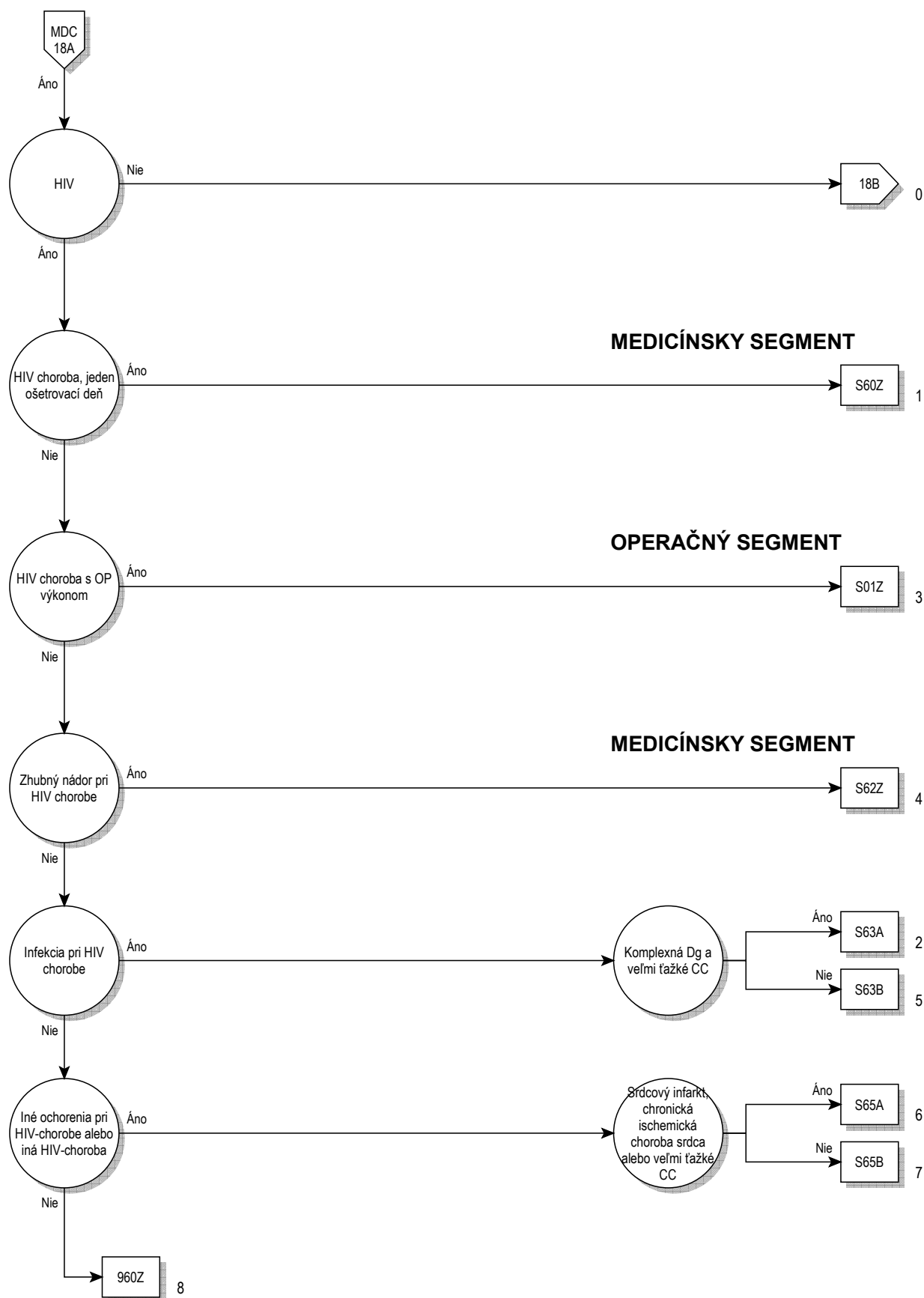



## Rozhodovacia logika MDC 18A

HDg v tabuľke MDC18A-0 alebo min. 1 HDg v tabuľke MDC18A-1 a min. 1 VDg v tabuľke MDC18A-2

### Hlavná diagnóza pre MDC 18A (MDC18A-0)

B20.0	Choroba HIV následnými mykobakteriovými infekciami	B22.1	Choroba HIV s následnou lymfoidnou intersticiálnou pneumóniou
B20.1	Choroba HIV následnými inými bakteriovými infekciami	B22.2	Choroba HIV s následným syndrómom celkového upadania
B20.2	Choroba HIV následnými cytomegalovírusovou chorobou	B22.7	Choroba HIV s následnými rozličnými chorobami zriedene
B20.3	Choroba HIV následnými do inými vírusovými infekciami	B23.0	Syndróm akútnej infekcie HIV
B20.4	Choroba HIV s následnými kandidózami	B23.1	Choroba HIV s následnou generalizovanou lymfadenopatiou
B20.5	Choroba HIV s následnými inými mykózami	B23.2	Choroba HIV následnými hematolog. a imunolog.abnormalit.n.i.
B20.6	Choroba HIV s následnou pneumocystovou pneumóniou	B23.8	Choroba HIV s inými následnými,blíž.urč.stavmi
B20.7	Choroba HIV s následnými viacpočetnými infekciami	B24	Choroba HIV,blížšie neurčená
B20.8	Choroba HIV následnými iných.infekčnými a parazit.chorobami	F02.4	Demencia pri chorobe HIV (B22†)
B20.9	Choroba HIV následnými infekčnými/paraz.chor.blíž.neurč.	U60.1	Klinické kategórie choroby HIV: kategória A
B21.0	Choroba HIV s následným Kaposiho sarkómom	U60.2	Klinické kategórie choroby HIV: kategória B
B21.1	Choroba HIV s následným Burkittovým lymfómom	U60.3	Klinické kategórie choroby HIV: kategória C
B21.2	Choroba HIV násled.inými typmi ne Hodgkinovho lymfómu	U60.9	Klinické kategórie choroby HIV, blížšie neurčené
B21.3	Choroba HIV násled.inými zhub.nád.lymf.krvotv.a prib.tkan.	U61.1	Počet pomocných T-buniek pri chorobe HIV
B21.7	Choroba HIV násled.viacpočetnými zhub.nádormi	U61.2	Počet pomocných T-buniek pri chorobe HIV
B21.8	Choroba HIV s následnými inými zhubnými nádormi	U61.3	Počet pomocných T-buniek pri chorobe HIV
B21.9	Choroba HIV následnými.zhubnými nádormi,blíž.neur.	U61.9	Počet (CD4+-) pomocných T-buniek pri chorobe HIV
B22.0	Choroba HIV s následnou encefalopatiou	U85	Vírus HIV s rezistenciou na virostatiká/inhib.proteináz

### Diagnóza pre MDC 18A (MDC18A-1)

A02.0	Salmonelová enteritída	A41.2	Sepsa zapríčinená blížšie neurčeným stafylokokom
A02.1	Salmonelová sepsa	A41.3	Sepsa zapríčinená Haemophilus influenzae
A02.2	Lokalizovaná salmonelová infekcia	A41.4	Sepsa zapríčinená anaeróbnou baktériou
A02.8	Iná salmonelová infekcia,blížšie určená	A41.51	Sepsa zapríčinená Escherichia coli[E. coli]
A02.9	Salmonelová infekcia,blížšie neurčená	A41.52	Sepsa zapríčinená pseudomonas
A04.0	Infekcia zapríčinená enteropatogénnou Escherichia coli	A41.58	Sepsa zapríčinená inou gramnegatívnou baktériou
A04.1	Infekcia zapríčinená enterotoxikogénnou Escherichia coli	A41.8	Iná sepsa,blížšie určená
A04.2	Infekcia zapríčinená enteroinvazívnou Escherichia coli	A41.9	Sepsa,blížšie neurčená
A04.3	Infekcia zapríčinená enterohemoragickou Escherichia coli	A43.0	Plúcna nokardióza
A04.4	Iné črevné infekcie zapríčinené Escherichia coli	A43.1	Kožná nokardióza
A04.5	Enteritída zapríčinená kamylobakterom	A43.8	Iná forma nokardiózy
A04.6	Enteritída zapríčinená Yersinia enterocolitica	A43.9	Nokardióza,blížšie neurčená
A04.7	Enterokolitída zapríčinená Clostridium difficile	A48.1	Legionelóza s pneumóniou[Legionárska choroba]
A04.8	Iná bakteriálna črevná infekcia,blížšie určená	A48.2	Legionelóza bez pneumónie[Pontiacka horúčka]
A04.9	Bakteriálna črevná infekcia,blížšie neurčená	A51.0	Primárny genitálny syfilis
A07.2	Kryptosporidióza	A51.1	Primárny análny syfilis
A07.3	Izosporióza	A51.2	Primárny syfilis na inom mieste
A08.0	Rotavírusová enteritída	A51.3	Sekundárny syfilis kože a sliznic
A08.1	Akútna gastroenteritída zapríčinená norovírusom [Norwalk]	A51.4	Iná forma sekundárneho syfilisu
A08.2	Adenovírusová enteritída	A51.5	Včasný syfilis,latentný
A08.3	Iná vírusová enteritída	A51.9	Včasný syfilis,blížšie neurčený
A08.4	Vírusová črevná infekcia, blížšie neurčená	A52.0	Kardiovaskulárny syfilis
A08.5	Iné,blížšie určené črevné infekcie	A52.1	Neurosyfilis,symptomatický
A09.9	Iná a blíž.neurč.gastroenteritída a kolitída blíž.n.pôvodu	A52.2	Neurosyfilis,asymptomatický
A18.0	Tuberkulóza kostí a kĺbov	A52.3	Neurosyfilis,blížšie neurčený
A18.1	Tuberkulóza močovo-pohlavnej sústavy	A52.7	Neskorý syfilis,symptomatický,iná forma
A18.3	TBC čriev,peritonea a mezenteriálnych lymfatických uzlín	A52.8	Neskorý syfilis,latentný
A18.4	Tuberkulóza kože a podkožného tkaniva	A52.9	Neskorý syfilis,blížšie neurčený
A18.5	Tuberkulóza oka	A53.0	Latentný syfilis,blíž.neurč.ako včasný/neskorý
A18.6	Tuberkulóza ucha	A53.9	Syfilis,blížšie neurčený
A18.7	Tuberkulóza nadobličiek (E35.1*)	A60.0	Infekcia genitálií a moč.-pohlav.súst.herpetickým vírusom
A31.1	Kožná mykobakteriálna	A60.1	Infekcia perianálnej kože a rekta,zaprič.herpetickým vírusom
A31.80	Diseminovaná atypická mykobakteriálna	A60.9	Anogenitálna infekcia zaprič.herpetickým vírusom,blíž.neurč
A31.88	Iná infekcia zapríčinená mykobaktériou	A74.0	Chlamýdiový zápal spojiviek
A31.9	Mykobakteriálna infekcia,blížšie neurčená	A74.8	Iná chlamýdiálna choroba
A40.0	Sepsa zapríčinená streptokokom zo skupiny A	A74.9	Chlamýdiálna infekcia,blížšie neurčená
A40.1	Sepsa zapríčinená streptokokom zo skupiny B	A81.2	Progressívna multifokálna leukoencefalopatia
A40.2	Sepsa zapríčinená streptokokom zo skupiny D	A81.8	Iná pomalá vírusová infekcia CNS
A40.3	Sepsa zapríčinená Streptococcus pneumoniae	A81.9	Pomalá vírusová infekcia CNS,blíž.neurč.
A40.8	Iná streptokoková sepsa	A85.0	Enterovírusová encefalitída (G05.1*)
A40.9	Sepsa zapríčinená streptokokmi,blížšie neurčená	A85.1	Adenovírusová encefalitída (G05.1*)
A41.0	Sepsa zapríčinená Staphylococcus aureus	A85.8	Iná vírusová encefalitída,blížšie určená
A41.1	Sepsa zapríčinená iným blížšie určeným stafylokokom	A86	Vírusová encefalitída,blížšie neurčená

A87.0	Enterovírusová meningitída (G02.0*)	B39.0	Akútna histoplazmóza pľúc zapríčinená Histoplasma capsulatum
A87.1	Adenovírusová meningitída (G02.0*)	B39.1	Chronická histoplazmóza pľúc zapríč. Histoplasma capsulatum
A87.8	Iná vírusová meningitída	B39.2	Histoplazmóza pľúc zapríč. Histoplasma capsulatum, bliž. neurč.
A87.9	Vírusová meningitída, bližšie neurčená	B39.3	Diseminovaná histoplazmóza zapríč. Histoplasma capsulatum
A88.8	Iná vírusová infekcia CNS, bliž. urč.	B39.4	Histoplazmóza zapríč. Histoplasma capsulatum, bliž. neurč.
A89	Vírusová infekcia CNS, bliž. neurč.	B39.5	Histoplazmóza zapríčinená Histoplasma duboisii
B00.0	Herpetický ekzém	B39.9	Histoplazmóza, bližšie neurčená
B00.1	Herpetická vezikulárna dermatitída	B44.0	Invazívna aspergilóza pľúc
B00.2	Herpetická gingivostomatitída a tonzilofaryngitída	B44.1	Iná aspergilóza pľúc
B00.3	Herpetická meningitída (G02.0*)	B44.2	Aspergilóza tonzíl
B00.4	Herpetická encefalitída (G05.1*)	B44.7	Diseminovaná aspergilóza
B00.5	Očná infekcia herpetickým vírusom	B44.8	Iná forma aspergilózy
B00.7	Diseminovaná herpetická choroba	B44.9	Aspergilóza, bližšie neurčená
B00.8	Iná forma herpetickej infekcie	B45.0	Kryptokokóza pľúc
B00.9	Herpetická infekcia, bližšie neurčená	B45.1	Kryptokokóza mozgu
B02.0	Zosterová encefalitída (G05.1*)	B45.2	Kryptokokóza kože
B02.1	Zosterová meningitída (G02.0*)	B45.3	Kryptokokóza kostí
B02.2	Zoster s postihnutím iných častí nervovej sústavy	B45.7	Diseminovaná kryptokokóza
B02.3	Zosterová choroba oka	B45.8	Iná forma kryptokokózy
B02.7	Diseminovaný zoster	B45.9	Kryptokokóza, bližšie neurčená
B02.8	Zoster s inými komplikáciami	B48.7	Mykóza zapríčinená oportunistickým patogénom
B02.9	Zoster bez komplikácií	B55.0	Viscerálna leishmanióza
B05.0	Osýpky komplikované encefalitídou (G05.1*)	B58.0	Toxoplazmová okulopatia
B05.1	Osýpky komplikované meningitídou (G05.1*)	B58.1	Toxoplazmová hepatitída (K77.0*)
B05.2	Osýpky komplikované pneumóniou (J17.1*)	B58.2	Toxoplazmová meningoencefalitída (G05.2*)
B05.3	Osýpky komplikované zápalom stredného ucha	B58.3	Toxoplazmóza pľúc (J17.3*)
B05.4	Osýpky s črevnými komplikáciami	B58.8	Toxoplazmóza s postihnutím iných orgánov
B05.8	Osýpky s inými komplikáciami	B58.9	Toxoplazmóza, bližšie neurčená
B05.9	Osýpky bez komplikácií	B59	Pneumocystóza (J17.3*)
B17.1	Akútna hepatitída C	B60.0	Babezióza
B25.0	Cytomegalovírusová pneumónia (J17.1*)	B60.1	Akantamebóza
B25.1	Cytomegalovírusová hepatitída (K77.0*)	B60.2	Naeglerióza
B25.2	Cytomegalovírusová pankreatitída (K87.1*)	B60.8	Iná protozoárna choroba, bližšie určená
B25.80	Cytomegalovírusová infekcia tráviacej trubice	B78.0	Črevná strongyloidóza
B25.88	Iná cytomegalovírusová choroba	B78.1	Kožná strongyloidóza
B25.9	Cytomegalovírusová choroba, bližšie neurčená	B78.7	Diseminovaná strongyloidóza
B34.4	Papovavírusová infekcia bez bliž. urč. miesta	B78.9	Strongyloidóza, bližšie neurčená
B34.9	Bližšie neurčená vírusová infekcia, bez bliž. urč. miesta	B88.8	Iné zamorenie, bližšie určenými ektoparazitmi
B35.0	Tinea barbae a tinea capitis	C44.0	Iný zhubný nádor kože pery
B35.1	Tinea unguium	C44.1	Iný zhubný nádor kože mihlanice vrátane očného kútika
B35.2	Tinea manuum	C44.2	Iný zhubný nádor kože ucha a vonkajšieho zvukovodu
B35.3	Tinea pedis	C44.3	Iný zhubný nádor kože iných a. bliž. neurč. častí tváre
B35.4	Tinea corporis	C44.4	Iný zhubný nádor kože vlasatej časti hlavy a krku
B35.5	Tinea imbricata	C44.5	Iný zhubný nádor kože trupu
B35.6	Tinea cruris	C44.6	Zhubný nádor kože hornej končatiny vrátane pleca
B35.8	Iná dermatofytóza	C44.7	Zhubný nádor kože dolnej končatiny vrátane bedra
B35.9	Dermatofytóza, bližšie neurčená	C44.8	Zhubný nádor kože presahujúci viaceré oblasti
B36.0	Pityriasis versicolor	C44.9	Zhubný nádor kože, bližšie neurčený
B36.1	Tinea nigra	C46.0	Kaposiho sarkóm kože
B36.2	Piedra alba	C46.1	Kaposiho sarkóm mäkkého tkaniva
B36.3	Piedra nigra	C46.2	Kaposiho sarkóm podnebia
B36.8	Iná povrchová mykóza, bližšie určená	C46.3	Kaposiho sarkóm lymfatických uzlín
B36.9	Povrchová mykóza, bližšie neurčená	C46.7	Kaposiho sarkóm na iných miestach
B37.0	Kandidová stomatitída	C46.8	Kaposiho sarkóm viacerých orgánov
B37.1	Pľúcna kandidóza	C46.9	Kaposiho sarkóm, bližšie neurčený
B37.2	Kandidóza kože a nechtov	C82.2	Folikulový lymfóm, štádium III, bližšie neurčený
B37.5	Kandidová meningitída (G02.1*)	C82.3	Folikulový lymfóm, štádium IIIa
B37.6	Kandidová endokarditída (I39.8*)	C82.4	Folikulový lymfóm, štádium IIIb
B37.7	Kandidová sepsa	C83.0	Malobunkový lymfóm z B-buniek
B37.81	Kandidová ezofagitída	C83.3	Difúzny veľkobunkový lymfóm z B-buniek
B37.88	Kandidóza na iných miestach	C83.5	Lymfoblastový lymfóm
B37.9	Kandidóza, bližšie neurčená	C83.7	Burkittov lymfóm
B38.0	Akútna kokcidioidomykóza pľúc	C83.8	Iný nefolikulový lymfóm
B38.1	Chronická kokcidioidomykóza pľúc	C83.9	Nefolikulový lymfóm, bližšie neurčený
B38.2	Kokcidioidomykóza pľúc, bližšie neurčená	C84.4	Periférny lymfóm z T-buniek, nezatriedený
B38.3	Kokcidioidomykóza kože	C84.5	Iný lymfóm zo zreých T/NK-buniek
B38.4	Kokcidioidomykotická meningitída (G02.1*)	C84.7	Anaplastický veľkobunkový lymfóm, ALK-negatívny
B38.7	Diseminovaná kokcidioidomykóza	C84.8	Kožný lymfóm z T-buniek, bližšie neurčený
B38.8	Iná forma kokcidioidomykózy	C84.9	Lymfóm zo zreých T/NK-buniek, bližšie neurčený
B38.9	Kokcidioidomykóza, bližšie neurčená	C85.1	Lymfóm z B-buniek, bližšie neurčený

C85.2	Mediastinálny (týmusový) veľkobunkový lymfóm z B-buniek	D70.19	Agranulocytóza a neutrop.zapr.liek.,b.n.
C85.9	Non-Hodgkinov lymfóm,blížšie neurčený	D70.3	Iná agranulocytóza
C86.1	Hepatosplenický lymfóm z T-buniek	D70.5	Cyklická neutropénia
C86.2	Enteropatický (intestinálny) lymfóm z T-buniek	D70.6	Iná neutropénia
C86.3	Podkožný panikulitide podobný lymfóm z T-buniek	D70.7	Neutropénia,blížšie neurčená
C86.4	Blastový lymfóm z NK-buniek	D73.1	Hypersplenizmus
C86.5	Angioimunoblastový lymfóm z T-buniek	D75.9	Choroba krvi a krvotvorných ústrojov b.n.
C86.6	Primárna kožná CD30-pozitívna lymfoprolif.chor.z T-buniek	D80.0	Dedičná hypogamaglobulinémia
C88.40	Extranod.lymf.z B-bun.marginál.zóny lymf.tka.sliz.bez kompl.r.	D80.1	Nefamiliárna hypogamaglobulinémia
C88.41	Extranod.lymf.z B-bun.marginál.zóny lymf.tka.sliz.,v kompl.r.	D80.2	Selektívny nedostatok imunoglobulínu A [IgA]
D50.0	Anémia z nedostatku železa pri chronických stratách krvi(D50.0)	D80.3	Selektívny nedostatok podtriad imunoglobulínu G(IgG)
D50.1	Sideropenická dysfágia	D80.4	Selektívny nedostatok imunoglobulínu M[IgM]
D50.8	Iná anémia z nedostatku železa	D80.5	Imunodeficit so zvýšeným imunoglobulín M[IgM]
D50.9	Blížšie neurčená anémia z nedostatku železa	D80.6	Deficit protil.s takmer norm.imunoglob./s hyperimunog.
D51.0	Anémia z nedostatku vit.B12 zaprič.nedost.vnútor.faktora	D80.7	Prechodná hypogamaglobulinémia v detstve
D51.1	Anémia z ned.vit.B12 zaprič.sel.malabsc.vit.B12 s proteinúr.	D80.8	Iný imunodeficit s prevahou nedostatku protilátok
D51.2	Anémia z nedostatku transkobalamínu II	D80.9	Imunodef.blíž.neurč s prevahou nedostatku protilátok
D51.3	Iná anémia z nedostatku vitamínu B12 v potrave	D81.0	Ťažký komb.imunodef.(SCID)s retikulovou dysgenézou
D51.8	Iná anémia z nedostatku vitamínu B12	D81.1	Ťažký komb.imunodef.(SCID)s malým počtom T-bun.a B-buniek
D51.9	Blížšie neurčená anémia z nedostatku vitamínu B12	D81.2	Ťažký komb.imunodef.(SCID)s malým/norm.počtom B-buniek
D52.0	Anémia z nedostatku kyseliny listovej v potrave	D81.6	Deficit hlavného komplexu histokompatibility I.triedy
D52.1	Anémia z nedostatku kyseliny listovej zaprič.liekmi	D81.7	Deficit hlavného komplexu histokompatibility II.triedy
D52.8	Iná anémia z nedostatku kyseliny listovej	D81.8	Iný kombinovaný imunodeficit
D52.9	Anémia z nedostatku kyseliny listovej,blíž.neurč.	D81.9	Kombinovaný imunodeficit,blížšie neurčený
D53.0	Anémia z nedostatku bielkovín	D82.2	Imunodeficit spojený s disproportným malým vzrastom
D53.1	Iná megaloblastová anémia,nezatriedená inde	D82.3	Imunodef.spoj.s vrod.defektnou odpov.na EBV
D53.2	Skorbutová anémia	D82.4	Syndróm nadbytku imunoglobulínu E [IgE]
D53.8	Iná blížšie určená nutričná anémia	D82.8	Imunodef.spojený s i.ťažkými poruchami,b.u.
D53.9	Blížšie neurčená nutričná anémia	D82.9	Imunodef.spojený s ťažkou poruchou,b.n.
D59.0	Autoimunitná hemolytická anémia zapríčinená liekmi	D83.0	Bežný premen.imunodef.s prev.abnor.v počte a funkcii B-buniek
D59.1	Iná autoimunitná hemolytická anémia	D83.1	Bežný premen.imunodeficit s prevaž.poruch.imunoreg.T-buniek
D59.2	Neautoimunitná hemolytická anémia zaprič.liek.	D83.2	Bežný premen.imunodeficit s autoproti.proti B-/T-bunkám
D59.4	Iná neautoimunitná hemolytická anémia	D83.8	Iný bežný premenlivý imunodeficit
D59.5	Paroxyzmálna nočná hemoglobinúria	D83.9	Bežný premenlivý imunodeficit,blížšie neurčený
D59.6	Hemoglobinúria zaprič.hemolýzou z iných vonk.príčín	D84.0	Porucha lymfocytového funkčného antigénu 1[LFA-1]
D59.8	Iná získaná hemolytická anémia	D84.1	Porucha komplementového systému
D59.9	Získaná hemolytická anémia,blížšie neurčená	D84.8	Iný imunodeficit,blížšie určený
D60.0	Chronická získaná čistá aplázia červených krviniek	D84.9	Imunodeficit,blížšie neurčený
D60.1	Prechodná získaná čistá aplázia červených krviniek	D89.9	Porucha s účasťou imunitných mechan.,b.n.
D60.8	Iná získaná čistá aplázia červených krviniek	E40	Kvašiorkor
D60.9	Získaná čistá aplázia červených krviniek,blížšie neurčená	E41	Nutričný marazmus
D61.10	Aplastická anémia zapríčinená cytostatickou liečbou	E42	Marantický kvašiorkor
D61.18	Iná aplastická anémia zapríčinená liekmi	E43	Ťažká proteínovo-energetická podvýživa,b.n.
D61.19	Aplastická anémia zapríčinená liekmi,blížšie neurčená	E44.0	Proteínovo-energetická podvýživa stredného stupňa
D61.2	Aplastická anémia z iných vonkajších príčin	E44.1	Proteínovo-energetická podvýživa mierneho stupňa
D61.3	Idiopatická aplastická anémia	E45	Zaostávanie vo výv.v dôsl.proteínovo-energet.podvýživy
D61.8	Iná aplastická anémia,blížšie určená	E46	Proteínovo-energetická podvýživa,blížšie neurčená
D61.9	Aplastická anémia,blížšie neurčená	E50.0	Nedostatok vitamínu A so xerózou spojovky
D62	Akútna posthemoragická anémia	E50.1	Nedost.vit.A s Bitotovými škvrnami a xerózou spojovky
D64.0	Dedičná sideroblastová [sideroachrestická] anémia	E50.2	Nedostatok vitamínu A s xerózou rohovky
D64.1	Sekundárna sideroblastová anémia zaprič.ochorením	E50.3	Nedostok vit.A s ulceráciou a xerózou rohovky
D64.2	Sekundárna sideroblastová anémia zaprič.liekmi toxic.lát.	E50.4	Nedostatok vitamínu A s keratomaláciou
D64.3	Iná sideroblastová [sideroachrestická] anémia	E50.5	Nedostatok vitamínu A s nočnou slepotou
D64.4	Vrodená dyserythropoetická anémia	E50.6	Nedost.vit.A s xeroftalmickými jazvami rohovky
D64.8	Iná blížšie určená anémia	E50.7	Iné očné prejavy nedostatku vitamínu A
D64.9	Anémia,blížšie neurčená	E50.8	Iné prejavy nedostatku vitamínu A
D69.52	Trombocytopénia indukovaná heparínom,typ I	E50.9	Nedostatok vitamínu A,blížšie neurčený
D69.53	Trombocytopénia zapríčinená heparínom,typ II	E51.1	Beri-beri
D69.57	Iná sekundár.trombocytop.,označ.ako refrakt.na transf.lieč.	E51.2	Wernickeho encefalopatia
D69.58	Iná sekundár.trombocytop.,neozn.ako refrak.na transf.lieč.	E51.8	Iný prejav nedostatku tiáminu
D69.59	Sekundárna trombocytopénia, blížšie neurčená	E51.9	Nedostatok tiáminu,blížšie neurčený
D69.60	Trombocytop.,blíž.neu.označ.ako nereag.na transf.lieč.	E52	Nedostatok niacinu[Pellagra]
D69.61	Trombocytop.,blíž.neu.neozn.ako nereag.na transf.lieč.	E53.0	Nedostatok riboflavínu
D70.0	Vrodená agranulocytóza a neutropénia	E53.1	Nedostatok pyridoxínu
D70.10	Agranulocytóza a neutrop.zapr.liek.s krit.f.do 4 dni	E53.8	Nedost.iného blíž.urč.vit.skupiny B
D70.11	Agranulocytóza a neutrop.zapr.liek.s krit.f.10 do 20 dní	E53.9	Nedostatok vitamínu skupiny B,blížšie neurčený
D70.12	Agranulocytóza a neutrop.zapr.liek.s krit.f.20 a viac dní	E54	Nedostatok vitamínu C
D70.13	Agranulocytóza a neutrop.zapr.liek.s krit.f.4 do7 dní	E55.0	Aktívna rachitída
D70.14	Agranulocytóza a neutrop.zapr.liek.s krit.f.7 do10 dní	E55.9	Nedostatok vitamínu D,blížšie neurčený
D70.18	Agranulocytóza a neutrop.zapr.liek.s i.priebehom	E56.0	Nedostatok vitamínu E

E56.1	Nedostatok vitamínu K	I21.1	Akútny transmúrálny infarkt myokardu spodnej steny
E56.8	Nedostatok iného vitamínu	I21.2	Akútny transmúrálny IM na i.miestach
E56.9	Nedostatok vitamínu, bližšie neurčený	I21.3	Akútny transmúrálny IM bez bliž. urč. miesta
E58	Nedostatok vápnika vo výžive	I21.4	Akútny subendokardiálny infarkt myokardu
E59	Nedostatok selénu vo výžive	I21.9	Akútny infarkt myokardu, bližšie neurčený
E60	Nedostatok zinku vo výžive	I22.0	Ďalší infarkt myokardu prednej steny
E61.0	Nedostatok medi	I22.1	Ďalší infarkt myokardu spodnej steny
E61.1	Nedostatok železa	I22.8	Ďalší infarkt myokardu na inom mieste
E61.2	Nedostatok horčíka	I22.9	Ďalší infarkt myokardu bez bližšieho určenia miesta
E61.3	Nedostatok mangánu	I23.0	Hemoperikard ako akútna komplikácia po akútnom IM
E61.4	Nedostatok chrómu	I23.1	Defekt predsieň.septa ako akútna komplikácia po akútnom IM
E61.5	Nedostatok molybdénu	I23.2	Defekt komorovej priehradky ako akútna komplikácia po akútn. IM
E61.6	Nedostatok vanádu	I23.3	Ruptúra srdc.steny bez hemoperik.ako akútna kompl.po akútn.IM
E61.7	Nedostatok viacerých stopových prvkov	I23.4	Ruptúra chordae tendineae ako akútna kompl.po akútn.IM
E61.8	Nedostatok iného bližšie určeného stopového prvku	I23.5	Ruptúra papilárneho svalu ako akútna kompl.po akútn.IM
E61.9	Nedostatok stopového prvku, bližšie neurčený	I23.6	Trombóza predsiene, preds.uška a komo. ako ak.kompl.po ak.IM
E63.0	Nedostatok esenciálnych mastných kyselín	I23.8	Iná akútna komplikácia po akútnom infarkte myokardu
E63.1	Nedost.vo výžive v dôsl.nerov. v zložení potravy	I24.0	Koronárna trombóza, ktorá nevedla k IM
E63.8	Iný nedostatok vo výžive, bližšie určený	I24.1	Poinfarktový syndróm
E63.9	Nedostatok vo výžive, bližšie neurčený	I24.8	Iná forma akútnej ischemickej choroby srdca
E86	Dehydratácia, hypovolemia	I24.9	Akútna ischemická choroba srdca, bližšie neurčená
E88.1	Lipodystrofia, nezatriedená inde	I25.0	Aterosklerotická srdcovocievna choroba, taktó označená
E88.9	Metabolická porucha, bližšie neurčená	I25.10	Aterosklerotická chor.srdca, bez hemodynam.závažných stenóz
F03	Demencia, bližšie neurčená	I25.11	Aterosklerotická chor.srdca, jednocievne postihnutie
F05.1	Delírium pri demencii	I25.12	Aterosklerotická chor.srdca, dvojcievne postihnutie
F06.8	Iná psych.porucha zaprič.pošk.a dysf.mozgu a somat.chor., b.u.	I25.13	Aterosklerotická chor.srdca, trojcievne postihnutie
F06.9	Psych.por., zap.pošk.a dysf.mozgu a somat.chor., b.n.	I25.14	Aterosklerotická chor.srdca, stenóza ľavého hlavného kmeňa
F07.9	Organic.por.osob.a správ.zap.chor.pošk.a dysf.mozgu, b.n.	I25.15	Aterosklerotická choroba srdca so stenózou bajpasu
F09	Organická/sympt.psychická por., b.n.	I25.16	Aterosklerotická choroba srdca so stenózou stentu
F29	Neorganická psychóza, bližšie neurčená	I25.19	Aterosklerotická choroba srdca, bližšie neurčená
F30.0	Hypománia	I25.20	Starý infarkt myokardu, od 29 dní až po 4 mesiace
F30.1	Mánia bez psychotických príznakov	I25.21	Starý infarkt myokardu, od 4 mesiacov až po 1 rok
F30.2	Mánia s psychotickými príznakmi	I25.22	Starý infarkt myokardu, od 1 roka vyššie
F30.9	Manická epizóda, bližšie neurčená	I25.29	Starý infarkt myokardu, bližšie neurčený
G04.2	Baktériová meningoencefalitída a meningomyelitída, n.i.	I25.3	Aneuryzma (steny) srdca
G04.8	Iná encefalitída, myelitída a encefalomyelitída	I25.4	Aneuryzma vencovitej tepny
G04.9	Encefalitída, myelit.a encefalomyelit., b.n.	I25.5	Ischemická kardiomyopatia
G37.9	Demyelinizačná choroba centrálnej nerv.sústavy, bliž.neur.	I25.6	Nebolestivá (tichá) ischemia myokardu
G44.8	Iný syndróm bolesti hlavy, bližšie určený	I25.8	Iná forma chronickej ischemickej choroby srdca
G60.9	Dedičná a idiopatická neuropatia, bližšie neurčená	I25.9	Chronická ischemická choroba srdca, b.n.
G61.0	Guillainov-Barrého syndróm	I33.0	Akútna a subakútna infekčná endokarditída
G61.8	Iná zápalová polyneuropatia	I33.9	Akútna endokarditída, bližšie neurčená
G61.9	Zápalová polyneuropatia, bližšie neurčená	I38	Endokarditída bližšie neurčenej chlopne
G62.80	Polyneuropatia kriticky chorých	I40.0	Infekčná myokarditída
G62.88	Iná polyneuropatia, bližšie určená	I40.1	Izolovaná myokarditída
G62.9	Polyneuropatia, bližšie neurčená	I40.8	Iná akútna myokarditída
G93.3	Chronický únavový syndróm	I40.9	Akútna myokarditída, bližšie neurčená
G93.4	Encefalopatia, bližšie neurčená	I42.9	Kardiomyopatia, bližšie neurčená
G93.9	Choroba mozgu, bližšie neurčená	I67.3	Progresívna subkortikálna cievna encefalopatia
G95.2	Kompresia miechy, bližšie neurčená	J12.3	Zápal pľúc zapríčinený ľudským metapneumovírusom
G95.9	Choroba miechy, bližšie neurčená	J12.8	Iný vírusový zápal pľúc
G96.9	Choroba CNS, bliž.neurč.	J12.9	Vírusový zápal pľúc, bližšie neurčený
G98	Iná choroba nervovej sústavy, nezatriedená inde	J13	Zápal pľúc zapríčinený Streptococcus pneumoniae
H30.0	Ložisková chorioretinitída	J14	Zápal pľúc zapríčinený Haemophilus influenzae
H30.1	Diseminovaná chorioretinitída	J15.0	Zápal pľúc zapríčinený Klebsiella pneumoniae
H30.9	Chorioretinitída, bližšie neurčená	J15.1	Zápal pľúc zapríčinený pseudomonas
H35.0	Retinopatia zadnej steny oka a cievne zmeny sietnice	J15.2	Zápal pľúc zapríčinený stafylokokom
H54.0	Slepota a veľmi ťažká slabozrakosť, binokulárna	J15.3	Zápal pľúc zapríčinený streptokokom skupiny B
H54.1	Ťažká slabozrakosť, binokulárna	J15.4	Zápal pľúc zapríčinený iným streptokokom
H54.2	Stredne ťažká slabozrakosť, binokulárna	J15.5	Zápal pľúc zapríčinený Escherichia coli
H54.3	Ľahká slabozrakosť, binokulárna	J15.6	Zápal pľúc, zapr.i.aeróbnou gramnegat.baktériou
H54.4	Slepota a veľmi ťažká slabozrakosť, monokulárna	J15.7	Zápal pľúc zapríčinený Mycoplasma pneumoniae
H54.5	Ťažká slabozrakosť, monokulárna	J15.8	Iný baktériový zápal pľúc
H54.6	Stredne ťažká slabozrakosť, monokulárna	J15.9	Baktériový zápal pľúc, bližšie neurčený
H54.9	Slabozrakosť binokulárna, bližšie neurčená	J16.0	Zápal pľúc zapríčinený chlamydiami
I20.0	Nestabilná angina pectoris	J16.8	Zápal pľúc zaprič.iným bliž.urč.infekčným organ.
I20.1	Angina pectoris s dokázaným kľčom vencovitých tepien	J18.0	Bronchopneumónia, bližšie neurčená
I20.8	Iná forma angina pectoris	J18.1	Lobárny zápal pľúc, bližšie neurčený
I20.9	Angina pectoris, bližšie neurčená	J18.8	Iný zápal pľúc, zaprič.bliž.neurč.organizmom
I21.0	Akútny transmúrálny infarkt myokardu prednej steny	J18.9	Zápal pľúc, bližšie neurčený



J32.9	Chronická sinusitída, bližšie neurčená	M00.13	Artritída a polyartrit. zaprič. pneumok. v obl. predlak.
J84.8	Iná choroba interstícia pľúc, bližšie určená	M00.14	Artritída a polyartrit. zaprič. pneumok. v obl. ruky
J85.0	Gangréna a nekróza pľúc	M00.15	Artritída a polyartrit. zaprič. pneumok. panv. obl. a stehna
J85.1	Absces pľúc so zápalom pľúc	M00.16	Artritída a polyartrit. zaprič. pneumok. v obl. predkol.
J85.2	Absces pľúc bez zápalu pľúc	M00.17	Artritída a polyartrit. zaprič. pneumok. v obl. čl. a nohy
J93.1	Iný spontánny pneumotorax	M00.18	Artritída a polyartrit. zaprič. pneumok. na i. mieste
J93.8	Iný pneumotorax	M00.19	Artritída a polyartrit. zaprič. pneumok. na n. mieste
J93.9	Pneumotorax, bližšie neurčený	M00.20	Artritída a polyartrit. zaprič. i. streptok. na viac. m.
K11.9	Choroba slinnej žľazy, bližšie neurčená	M00.21	Artritída a polyartrit. zaprič. i. streptok. v obl. pleca
K12.0	Recidivujúce ústne afty	M00.22	Artritída a polyartrit. zaprič. i. streptok. v obl. nadlaktia
K13.0	Choroby pery	M00.23	Artritída a polyartrit. zaprič. i. streptok. v obl. predlak.
K13.2	Leukoplakia a iná chor. ústneho epitelu vrátane jazyka	M00.24	Artritída a polyartrit. zaprič. i. streptok. v obl. ruky
K13.3	Vlasatá leukoplakia	M00.25	Artritída a polyartrit. zaprič. i. streptok. panv. obl. a stehna
K22.1	Vred pažeráka	M00.26	Artritída a polyartrit. zaprič. i. streptok. v obl. predkol.
K29.4	Chronická atrofická gastritída	M00.27	Artritída a polyartrit. zaprič. i. streptok. v obl. čl. a nohy
K29.5	Chronická gastritída, bližšie neurčená	M00.28	Artritída a polyartrit. zaprič. i. streptok. na i. mieste
K29.7	Gastritída, bližšie neurčená	M00.29	Artritída a polyartrit. zaprič. i. streptok. na n. mieste
K29.9	Gastroduodenitída, bližšie neurčená	M00.90	Pyogénna artritída, bliž. neurč. na viac. miestach
K52.0	Gastroenteritída a kolitída zaprič. rádiáciou (postradiač.)	M00.91	Pyogénna artritída, bliž. neurč. v obl. pleca
K52.1	Toxická gastroenteritída a kolitída	M00.92	Pyogénna artritída, bliž. neurč. v obl. nadlaktia
K52.2	Alergická a potravinová gastroenteritída a kolitída	M00.93	Pyogénna artritída, bliž. neurč. v obl. predlak.
K52.30	Neurčitá pankolitída	M00.94	Pyogénna artritída, bliž. neurč. v obl. ruky
K52.31	Neurčitá kolitída colon descendens	M00.95	Pyogénna artritída, bliž. neurč. v panv. obl. a stehna
K52.32	Neurčitá kolitída colon rectosigmoideum	M00.96	Pyogénna artritída, bliž. neurč. v obl. predkol.
K52.38	Iná neurčitá kolitída	M00.97	Pyogénna artritída, bliž. neurč. v obl. čl. a nohy
K52.8	Iná neinfekčná gastroenteritída a kolitída, b.u.	M00.98	Pyogénna artritída, bliž. neurč. na i. mieste
K52.9	Neinfekčná gastroenteritída a kolitída, b.n.	M00.99	Pyogénna artritída, bliž. neurč., miesto bliž. neurč.
K85.00	Idiopatická akútna pankreatitída, bez org. kompl.	M13.90	Artritída, bližšie neurčená, na viac. miestach
K85.01	Idiopatická akútna pankreatitída, s org. kompl.	M13.91	Artritída, bliž. neurč. v obl. pleca
K85.10	Akútna biliárna pankreatitída, bez org. kompl.	M13.92	Artritída, bliž. neurč. v obl. nadlaktia
K85.11	Akútna biliárna pankreatitída, s org. kompl.	M13.93	Artritída, bliž. neurč. v obl. predlak.
K85.20	Akút. pankreatitída zapr. alkoholom, bez org. kompl.	M13.94	Artritída, bliž. neurč. v obl. ruky
K85.21	Akút. pankreatitída zapr. alkoholom, s org. kompl.	M13.95	Artritída, bliž. neurč. panv. obl. a stehna
K85.30	Akútna pankreatitída zaprič. liekom, bez org. kompl.	M13.96	Artritída, bliž. neurč. v obl. predkol.
K85.31	Akútna pankreatitída zaprič. liekom, s org. kompl.	M13.97	Artritída, bliž. neurč. v obl. čl. a nohy
K85.80	Iná akútna pankreatitída, bez orgánovej komplikácie	M13.98	Artritída, bliž. neurč. na i. mieste
K85.81	Iná akútna pankreatitída, s orgánovou komplikáciou	M13.99	Artritída, bliž. neurč., miesto bliž. neurč.
K85.90	Akútna pankreatitída, bliž. neurč. bez org. kompl.	M54.10	Radikulopatia na viacerých miestach chrbtice
K85.91	Akútna pankreatitída, bliž. neurč. s org. kompl.	M54.11	Radikulopatia v okcipito-atlanto-axiálnej oblasti
K90.9	Črevná malabsorpcia, bližšie neurčená	M54.19	Radikulopatia: oblasť bližšie neurčená
L03.10	Flegmóna hornej končatiny	M79.20	Neuralgia a neuritída, bliž. neurč. na viac. m.
L03.11	Flegmóna dolnej končatiny	M79.21	Neuralgia a neuritída, bliž. neurč. v obl. pleca
L03.2	Flegmóna tváre	M79.22	Neuralgia a neuritída, bliž. neurč. v obl. nadlaktia
L03.3	Flegmóna trupu	M79.23	Neuralgia a neuritída, bliž. neurč. v obl. predlak.
L03.8	Flegmóna na inom mieste	M79.24	Neuralgia a neuritída, bliž. neurč. v obl. ruky, b.n.
L03.9	Flegmóna, bližšie neurčená	M79.25	Neuralgia a neuritída, bliž. neurč. panv. obl. a stehna
L04.0	Akútny zápal lymfatických uzlín tváre, hlavy a krku	M79.26	Neuralgia a neuritída, bliž. neurč. v obl. predkol.,
L04.1	Akútny zápal lymfatických uzlín hrudníka	M79.27	Neuralgia a neuritída, bliž. neurč. v obl. čl. a nohy.
L04.2	Akútny zápal lymfatických uzlín hornej končatiny	M79.28	Neuralgia a neuritída, bliž. neurč. na i. mieste
L04.3	Akútny zápal lymfatických uzlín dolnej končatiny	M79.29	Neuralgia a neuritída, bliž. neurč., miesto bliž. neurč.
L04.8	Akútny zápal lymfatických uzlín na inom mieste	M80.40	Osteoporóza zaprič. liekmi s pat. zlomeninou na viac. m.
L04.9	Akútny zápal lymfatických uzlín, bližšie neurčený	M80.41	Osteoporóza zaprič. liekmi s pat. zlomeninou v obl. pleca
L27.0	Generalizovaná kožná vyrážka, zapr. lieč. a liekmi	M80.42	Osteoporóza zaprič. liekmi s pat. zlomeninou nadlaktia
L27.1	Lokálna kožná vyrážka zaprič. liečiv. a liekmi	M80.43	Osteoporóza zaprič. liekmi s pat. zlomeninou predlak.
L97	Vred predkolenia, nezatriedený inde	M80.44	Osteoporóza zaprič. liekmi s pat. zlomeninou ruky
L98.3	Eozinofilná celulitída (Wellsov syndróm)	M80.45	Osteoporóza zaprič. liekmi s pat. zlomeninou panv. obl. a stehna
L98.9	Choroba kože a podkožného tkaniva, bližšie neurčená	M80.46	Osteoporóza zaprič. liekmi s pat. zlomeninou predkol.
M00.00	Artritída a polyartrit. zaprič. stafylo. na viac. m.	M80.47	Osteoporóza zaprič. liekmi s pat. zlomeninou čl. a nohy
M00.01	Artritída a polyartrit. zaprič. stafylok. v obl. pleca	M80.48	Osteoporóza zaprič. liekmi s pat. zlomeninou na i. mieste
M00.02	Artritída a polyartrit. zaprič. stafylok. v obl. nadlaktia	M80.49	Osteoporóza zaprič. liekmi s pat. zlomeninou, miesto bliž. neurč.
M00.03	Artritída a polyartrit. zaprič. stafylok. v obl. predlak.	M83.50	Iná osteomalácia v dospelosti zapr. liekmi, na viac. m.
M00.04	Artritída a polyartrit. zaprič. stafylok. v obl. ruky	M83.51	Iná osteomalácia v dospelosti zapr. liekmi v obl. pleca
M00.05	Artritída a polyartrit. zaprič. stafylok. panv. obl. a stehna	M83.52	Iná osteomalácia v dospelosti zapr. liekmi v obl. nadlaktia
M00.06	Artritída a polyartrit. zaprič. stafylok. v obl. predkol.	M83.53	Iná osteomalácia v dospelosti zapr. liekmi v obl. predlak.
M00.07	Artritída a polyartrit. zaprič. stafylok. v obl. čl. a nohy	M83.54	Iná osteomalácia v dospelosti zapr. liekmi v obl. ruky
M00.08	Artritída a polyartrit. zaprič. stafylok. na i. mieste	M83.55	Iná osteomalácia v dospelosti zapr. liek. v obl. pan. a stehna
M00.09	Artritída a polyartrit. zaprič. stafylok. na n. mieste	M83.56	Iná osteomalácia v dospelosti zapr. liekmi v obl. predkol.
M00.10	Artritída a polyartrit. zaprič. pneumok., na viac. m.	M83.57	Iná osteomalácia v dospelosti zapr. liekmi v obl. čl. a nohy
M00.11	Artritída a polyartrit. zaprič. pneumok. v obl. pleca	M83.58	Iná osteomalácia v dospelosti zapr. liekmi na i. mieste
M00.12	Artritída a polyartrit. zaprič. pneumok. v obl. nadlaktia	M83.59	Iná osteomalácia v dospelosti zapr. liekmi, miestol bliž. neurč.

N00.0	Akútny nefritický syndróm: malé abnormality glomerulov	N05.5	Nefritický synd. bliž. neurč. dif. mezangiokap. glomerulonefrit.
N00.1	Akútny nefritický synd.: fok. a segm. lézie glomerulov	N05.6	Nefritický synd. bliž. neurč. chor. denzných depozitov
N00.2	Akútny nefritický synd.: dif. membránová glomerulonefrit.	N05.7	Nefritický synd. bliž. neurč. dif. glomerulonefrit. s výrastkami
N00.3	Akútny nefritický synd.: dif. mezangioprolif. glomerulonefrit.	N05.8	Nefritický synd. bliž. neurč. i. morfol. zmeny.
N00.4	Akútny nefritický synd.: dif. endokap. prolif. glomerulonefrit.	N05.9	Nefritický synd. bliž. neurč. morfol. zmena, bliž. neurč.
N00.5	Akútny nefritický synd.: dif. mezangiokap. glomerulonefrit.	N14.0	Nefropatia zapríčinená analgetikami
N00.6	Akútny nefritický synd.: chor. denzných depozitov	N14.1	Nefropatia zapríč. liečivom, liekom/biologickou látkou
N00.7	Akútny nefritický synd.: dif. glomerulonefrit. s výrastkami	N14.2	Nefropatia zapríč. bliž. neurč. liečivom, liekom/biolog. látkou
N00.8	Akútny nefritický synd.: iné morfol. zmeny	N14.3	Nefropatia zapríčinená ťažkými kovmi
N00.9	Akútny nefritický synd.: morfol. zmena, bliž. neurč.	N14.4	Toxická nefropatia, nezatriedená inde
N01.0	Rýchlo progred. nefritický synd.: malé abn. glomerulov	N15.0	Balkánska nefropatia
N01.1	Rýchlo progred. nefrit. synd.: fok. a segm. lézie glomer.	N15.8	Iná tubulointerstiálna chor. obličiek, b. u.
N01.2	Rýchlo progred. nefrit. ynd.: dif. membránová glom. nefrit.	N15.9	ubulointerstiálna chor. obličiek, b. n.
N01.3	Rýchlo progred. nefrit. synd.: dif. mezangioprolif. glom. nefrit.	N28.9	Choroba obličiek a močových, bližšie neurčená
N01.4	Rýchlo progred. nefrit. synd.: dif. endokap. prolif. glom. nefrit.	R06.0	Dýchavičnosť (dyspnoe)
N01.5	Rýchlo progred. nefrit. synd.: dif. mezangiokap. glomerulonefrit.	R06.4	Hyperventilácia
N01.6	Rýchlo progred. nefritický synd.: chor. denzných depozitov	R06.88	Iná a bližšie neurčená porucha dýchania
N01.7	Rýchlo progred. nefritický synd.: dif. glomerulonefrit. s výras.	R16.0	Hepatomegália, nezatriedená inde
N01.8	Rýchlo progred. nefritický synd.: i. morfol. zemny	R16.1	Splenomegália, nezatriedená inde
N01.9	Rýchlo progred. nefritický synd.: morfol. zmena, b. n.	R21	Raš a iné nešpecifické kožné vyrážky
N03.0	Chron. nefritický syndróm: malé abn. glomerulov	R50.2	Horúčka zapríčinená liekmi
N03.1	Chron. nefritický synd.: fok. a segm. lézie glomerulov	R50.80	Horúčka neznámeho pôvodu
N03.2	Chron. nefritický synd.: dif. membránová glomerulonefrit.	R50.88	Iná horúčka, bližšie určená
N03.3	Chron. nefritický synd.: dif. mezangioprolif. glomerulonefrit.	R50.9	Horúčka, bližšie neurčená
N03.4	Chron. nefritický synd.: dif. endokap. prolif. glomerulonefrit.	R51	Bolesť hlavy
N03.5	Chron. nefritický synd.: dif. mezangiokap. glomerulonefrit.	R53	Malátnosť a únava
N03.6	Chron. nefritický synd.: chor. denzných depozitov	R57.2	Septický šok
N03.7	Chron. nefritický synd.: dif. glomerulonefrit. s výrastkami	R59.0	Lokalizované zväčšenie lymfatických uzlín
N03.8	Chron. nefritický synd.: i. morfol. zmeny	R59.1	Generalizované zväčšenie lymfatických uzlín
N03.9	Chron. nefritický synd.: morfol. zmena, bliž. neurč.	R59.9	Zväčšenie lymfatických uzlín, bližšie neurčené
N04.0	Nefrotický syndróm: malé abnormality glomerulov	R61.0	Lokalizovaná hyperhidróza
N04.1	Nefrotický synd.: fok. a segm. lézie glomerulov	R61.1	Generalizovaná hyperhidróza
N04.2	Nefrotický synd.: dif. membránová glomerulonefrit.	R61.9	Hyperhidróza, bližšie neurčená
N04.3	Nefrotický synd.: dif. mezangioprolif. glomerulonefrit.	R62.0	Oneskorené dosiahnutie očakáv. stupňa fyziol. vývinu
N04.4	Nefrotický synd.: dif. endokap. prolif. glomerulonefrit.	R62.8	Iné zaostávanie v očakávanom fyziologickom vývine
N04.5	Nefrotický synd.: dif. mezangiokap. glomerulonefrit.	R62.9	Zaostávanie v očakávanom normálnom fyziol. vývine, b. n.
N04.6	Nefrotický syndróm: choroba denzných depozitov	R63.4	Abnormálne chudnutie
N04.7	Nefrotický synd.: dif. glomerulonefrit. s výrastkami	R64	Kachexia (vycivenosť)
N04.8	Nefrotický syndróm: iné morfol. zmeny	U04.9	Ťažký akútny respiračný syndróm [SARS] b. n.
N04.9	Nefrotický synd.: morfol. zmena, bliž. neurč.	Z29.1	Profylaktická imunoterapia
N05.0	Nefritický synd. bliž. neurč. malé abn. glomerulov	Z29.20	Lokálna profylaktická chemoterapia
N05.1	Nefritický synd. bliž. neurč. fok. a segm. lézie glomerulov	Z29.21	Celková profylaktická chemoterapia
N05.2	Nefritický synd. bliž. neurč. dif. membránová glomerulonefrit.	Z29.28	Iná profylaktická chemoterapia
N05.3	Nefritický synd. bliž. neurč. dif. mezangioprolif. glomerulonefrit.	Z29.8	Iný profylaktický postup, bližšie určený
N05.4	Nefritický synd. bliž. neurč. dif. endokap. prolif. glomerulonefrit.		

### Diagnóza pre MDC 18A (MDC18A-2)

B20.0	Choroba HIV následnými mykobakteriovými infekciami	B21.7	Choroba HIV násled. viacpočetnými zhub. nádormi
B20.1	Choroba HIV následnými inými bakteriovými infekciami	B21.8	Choroba HIV s následnými inými zhubnými nádormi
B20.2	Choroba HIV následnými cytomegalovirusovou chorobou	B21.9	Choroba HIV následnými zhubnými nádormi, bliž. neur.
B20.3	Choroba HIV následnými do inými vírusovými infekciami	B22.0	Choroba HIV s následnou encefalopatiou
B20.4	Choroba HIV s následnými kandidózami	B22.1	Choroba HIV s následnou lymfoidnou intersticiál. pneumonitídou
B20.5	Choroba HIV s následnými inými mykózami	B22.2	Choroba HIV s následným syndrómom celkového upadania
B20.6	Choroba HIV s následnou pneumocystovou pneumóniou	B22.7	Choroba HIV s následnými rozličnými chorobami zatried. inde
B20.7	Choroba HIV s následnými viacpočetnými infekciami	B23.0	Syndróm akútnej infekcie HIV
B20.8	Choroba HIV následnými iných. infekčnými a parazit. chorobami	B23.1	Choroba HIV s následnou generalizovanou lymfadenopatiou
B20.9	Choroba HIV následnými infekčnými/paraz. chor. bliž. neurč.	B23.2	Choroba HIV následnými hematolog. a imunolog. abnormalit. n. i.
B21.0	Choroba HIV s následným Kaposiho sarkómom	B23.8	Choroba HIV s inými následnými, bliž. urč. stavmi
B21.1	Choroba HIV s následným Burkittovým lymfómom	B24	Choroba HIV, bližšie neurčená
B21.2	Choroba HIV násled. inými typmi ne Hodgkinovho lymfómu	F02.4	Demencia pri chorobe HIV (B22†)
B21.3	Choroba HIV násled. inými zhub. nád. lymf. krvotv. a príb. tkan.		

**ADRG S01 HIV choroba s OP výkonom**

GENOR

**DRG S01Z HIV choroba s OP výkonom****ADRG S60 HIV choroba, jeden ošetrovací deň**

Ľubovoľná hodnota pre Dôvod prepustenia a Ošetrovacía doba = 1 d.

**DRG S60Z HIV choroba, jeden ošetrovací deň****ADRG S62 Zhubný nádor pri HIV chorobe**

Min. 1 HDg v tabuľke S62-1

**DRG S62Z Zhubný nádor pri HIV chorobe****Diagnóza S62-1**

B21.0	Choroba HIV s následným Kaposiho sarkómom	C82.3	Folikulový lymfóm, štádium IIIa
B21.1	Choroba HIV s následným Burkittovým lymfómom	C82.4	Folikulový lymfóm, štádium IIIb
B21.2	Choroba HIV násled. inými typmi nehodgkinovho lymfómu	C83.0	Malobunkový lymfóm z B-buniek
B21.3	Choroba HIV násled. inými zhub. nád. lymf. krvotv. a príb. tkan.	C83.3	Difúzny veľkobunkový lymfóm z B-buniek
B21.7	Choroba HIV násled. viacpočetnými zhub. nádormi	C83.5	Lymfoblastový lymfóm
B21.8	Choroba HIV s následnými inými zhubnými nádormi	C83.7	Burkittov lymfóm
B21.9	Choroba HIV následnými zhubnými nádormi, bliž. neur.	C83.8	Iný nefolikulový lymfóm
C44.0	Iný zhubný nádor kože pery	C83.9	Nefolikulový lymfóm, bližšie neurčený
C44.1	Iný zhubný nádor kože mihľance vrátane očného kútika	C84.4	Periférny lymfóm z T-buniek, nezatriedený
C44.2	Iný zhubný nádor kože ucha a vonkajšieho zvukovodu	C84.5	Iný lymfóm zo zreých T/NK-buniek
C44.3	Iný zhubný nádor kože iných. a bliž. neurč. častí tváre	C84.7	Anaplastický veľkobunkový lymfóm, ALK-negatívny
C44.4	Iný zhubný nádor kože vlasatej časti hlavy a krku	C84.8	Kožný lymfóm z T-buniek, bližšie neurčený
C44.5	Iný zhubný nádor kože trupu	C84.9	Lymfóm zo zreých T/NK-buniek, bližšie neurčený
C44.6	Zhubný nádor kože hornej končatiny vrátane pleca	C85.1	Lymfóm z B-buniek, bližšie neurčený
C44.7	Zhubný nádor kože dolnej končatiny vrátane bedra	C85.2	Mediastinálny (týmusový) veľkobunkový lymfóm z B-buniek
C44.8	Zhubný nádor kože presahujúci viaceré oblasti	C85.9	Non-Hodgkinov lymfóm, bližšie neurčený
C44.9	Zhubný nádor kože, bližšie neurčený	C86.1	Hepatosplenický lymfóm z T-buniek
C46.0	Kaposiho sarkóm kože	C86.2	Enteropatický (intestinálny) lymfóm z T-buniek
C46.1	Kaposiho sarkóm mäkkého tkaniva	C86.3	Podkožný panikulitída podobný lymfóm z T-buniek
C46.2	Kaposiho sarkóm podnebia	C86.4	Blastový lymfóm z NK-buniek
C46.3	Kaposiho sarkóm lymfatických uzlín	C86.5	Angioimunoblastový lymfóm z T-buniek
C46.7	Kaposiho sarkóm na iných miestach	C86.6	Primárna kožná CD30-pozitívna lymfoprolif. chor. z T-buniek
C46.8	Kaposiho sarkóm viacerých orgánov	C88.40	Extranod. lymf. z B-bun. marginál. zóny lymf. tka. sliz. bez kompl. r.
C46.9	Kaposiho sarkóm, bližšie neurčený	C88.41	Extranod. lymf. z B-bun. marginál. zóny lymf. tka. sliz., v kompl. r.
C82.2	Folikulový lymfóm, štádium III, bližšie neurčený		

**ADRG S63 Infekcia pri HIV chorobe**

Min. 1 HDg v tabuľke S63-1

**DRG S63A Infekcia pri HIV chorobe s komplexnou diagnózou a veľmi ťažkými CC**

Diagnóza v tabuľke S63-2 a PCCL &gt; 3

**DRG S63B Infekcia pri HIV chorobe bez komplexnej diagnózy alebo bez veľmi ťažkých CC**

## Diagnóza S63-1

A02.0	Salmonelová enteritída	A52.8	Neskorý syfilis,latentný
A02.1	Salmonelová sepsa	A52.9	Neskorý syfilis,bližšie neurčený
A02.2	Lokalizovaná salmonelová infekcia	A53.0	Latentný syfilis,bliž.nneurč.ako včasný/neskorý
A02.8	Iná salmonelová infekcia,bližšie určená	A53.9	Syfilis,bližšie neurčený
A02.9	Salmonelová infekcia,bližšie neurčená	A60.0	Infekcia genitálií a moč.-pohlav.súst.herpetickým vírusom
A04.0	Infekcia zapríčinená enteropatogénnou Escherichia coli	A60.1	Infekcia perianálnej kože a rekta,zaprič.herpetickým vírusom
A04.1	Infekcia zapríčinená enterotoxikogénnou Escherichia coli	A60.9	Anogenitálna infekcia zaprič.herpetickým vírusom,bliž.nneurč
A04.2	Infekcia zapríčinená enteroinvazívnou Escherichia coli	A74.0	Chlamýdiový zápal spojoviek
A04.3	Infekcia zapríčinená enterohemoragickou Escherichia coli	A74.8	Iná chlamýdiová choroba
A04.4	Iné črevné infekcie zapríčinené Escherichia coli	A74.9	Chlamýdiová infekcia,bližšie neurčená
A04.5	Enteritída zapríčinená kampylobakterom	A81.2	Progresívna multifokálna leukoencefalopatia
A04.6	Enteritída zapríčinená Yersinia enterocolitica	A87.0	Enterovírusová meningitída (G02.0*)
A04.7	Enterokolitída zapríčinená Clostridium difficile	A87.1	Adenovírusová meningitída (G02.0*)
A04.8	Iná baktériová črevná infekcia,bližšie určená	A87.8	Iná vírusová meningitída
A04.9	Baktériová črevná infekcia,bližšie neurčená	A87.9	Vírusová meningitída,bližšie neurčená
A07.2	Kryptosporidióza	B00.0	Herpetický ekzém
A07.3	Izosporiáza	B00.1	Herpetická vezikulárna dermatitída
A08.0	Rotavírusová enteritída	B00.2	Herpetická gingivostomatitída a tonzylofaryngitída
A08.1	Akútna gastroenteritída zapríčinená norovírusom [Norwalk]	B00.3	Herpetická meningitída(G02.0*)
A08.2	Adenovírusová enteritída	B00.4	Herpetická encefalitída(G05.1*)
A08.3	Iná vírusová enteritída	B00.5	Očná infekcia herpetickým vírusom
A08.4	Vírusová črevná infekcia, bližšie neurčená	B00.7	Diseminovaná herpetická choroba
A08.5	Iné,bližšie určené črevné infekcie	B00.8	Iná forma herpetickej infekcie
A18.0	Tuberkulóza kostí a kĺbov	B00.9	Herpetická infekcia,bližšie neurčená
A18.1	Tuberkulóza močovopohľavnej sústavy	B02.0	Zosterová encefalitída(G05.1*)
A18.3	TBC čriev,peritonea a mezenteriových lymfatických uzlín	B02.1	Zosterová meningitída(G02.0*)
A18.4	Tuberkulóza kože a podkožného tkaniva	B02.2	Zoster s postihnutím iných častí nervovej sústavy
A18.5	Tuberkulóza oka	B02.3	Zosterová choroba oka
A18.6	Tuberkulóza ucha	B02.7	Diseminovaný zoster
A18.7	Tuberkulóza nadobličiek (E35.1*)	B02.8	Zoster s inými komplikáciami
A31.1	Kožná mykobakteriáza	B02.9	Zoster bez komplikácií
A31.80	Diseminovaná atypická mykobakteriáza	B05.0	Osýpky komplikované encefalitídou(G05.1*)
A31.88	Iná infekcia zapríčinená mykobaktériou	B05.1	Osýpky komplikované meningitídou(G05.1*)
A31.9	Mykobaktériová infekcia,bližšie neurčená	B05.2	Osýpky komplikované pneumóniou(J17.1*)
A40.0	Sepsa zapríčinená streptokokom zo skupiny A	B05.3	Osýpky komplikované zápalom stredného ucha
A40.1	Sepsa zapríčinená streptokokom zo skupiny B	B05.4	Osýpky s črevnými komplikáciami
A40.2	Sepsa zapríčinená streptokokom zo skupiny D	B05.8	Osýpky s inými komplikáciami
A40.3	Sepsa zapríčinená Streptococcus pneumoniae	B05.9	Osýpky bez komplikácií
A40.8	Iná streptokoková sepsa	B17.1	Akútna hepatitída C
A40.9	Sepsa zapríčinená streptokokmi,bližšie neurčená	B20.0	Choroba HIV následnými mykobakteriovými infekciami
A41.0	Sepsa zapríčinená Staphylococcus aureus	B20.1	Choroba HIV následnými inými bakteriovými infekciami
A41.1	Sepsa zapríčinená iným bližšie určeným stafylokokom	B20.2	Choroba HIV následnými cytomegalovírusovou chorobou
A41.2	Sepsa zapríčinená bližšie neurčeným stafylokokom	B20.3	Choroba HIV následnými do inými vírusovými infekciami
A41.3	Sepsa zapríčinená Haemophilus influenzae	B20.4	Choroba HIV s následnými kandidózami
A41.4	Sepsa zapríčinená anaeróbnou baktériou	B20.5	Choroba HIV s následnými inými mykózami
A41.51	Sepsa zapríčinená Escherichia coli[E. coli]	B20.6	Choroba HIV s následnou pneumocystovou pneumóniou
A41.52	Sepsa zapríčinená pseudomonas	B20.7	Choroba HIV s následnými viacpočetnými infekciami
A41.58	Sepsa zapríčinená inou gramnegatívnu baktériou	B20.8	Choroba HIV následnými iných.infekčnými a parazit.chorobami
A41.8	Iná sepsa,bližšie určená	B20.9	Choroba HIV následnými infekčnými/paraz.chor.bliž.nneurč.
A41.9	Sepsa,bližšie neurčená	B25.0	Cytomegalovírusová pneumónia(J17.1*)
A43.0	Plúcna nokardióza	B25.1	Cytomegalovírusová hepatitída(K77.0*)
A43.1	Kožná nokardióza	B25.2	Cytomegalovírusová pankreatitída(K87.1*)
A43.8	Iná forma nokardiózy	B25.80	Cytomegalovírusová infekcia tráviacej trubice
A43.9	Nokardióza,bližšie neurčená	B25.88	Iná cytomegalovírusová choroba
A48.1	Legionelóza s pneumóniou[Legionárska choroba]	B25.9	Cytomegalovírusová choroba,bližšie neurčená
A48.2	Legionelóza bez pneumónie[Pontiacka horúčka]	B34.4	Papovavírusová infekcia bez bliž.urč.miesta
A51.0	Primárny genitálny syfilis	B34.9	Bližšie neurčená vírusová infekcia,bez bliž.urč.miesta
A51.1	Primárny análny syfilis	B35.0	Tinea barbae a tinea capitis
A51.2	Primárny syfilis na inom mieste	B35.1	Tinea unguium
A51.3	Sekundárny syfilis kože a sliznic	B35.2	Tinea manuum
A51.4	Iná forma sekundárneho syfilisu	B35.3	Tinea pedis
A51.5	Včasný syfilis,latentný	B35.4	Tinea corporis
A51.9	Včasný syfilis,bližšie neurčený	B35.5	Tinea imbricata
A52.0	Kardiovaskulárny syfilis	B35.6	Tinea cruris
A52.1	Neurosyfilis,symptomatický	B35.8	Iná dermatofytóza
A52.2	Neurosyfilis,asymptomatický	B35.9	Dermatofytóza,bližšie neurčená
A52.3	Neurosyfilis,bližšie neurčený	B36.0	Pityriasis versicolor
A52.7	Neskorý syfilis,symptomatický,iná forma	B36.1	Tinea nigra

B36.2	Piedra alba	B59	Pneumocystóza (J17.3*)
B36.3	Piedra nigra	B60.0	Babezióza
B36.8	Iná povrchová mykóza, bližšie určená	B60.1	Akantamebóza
B36.9	Povrchová mykóza, bližšie neurčená	B60.2	Naeglerióza
B37.0	Kandidová stomatitída	B60.8	Iná protozoárna choroba, bližšie určená
B37.1	Plúcna kandidóza	B78.0	Črevná strongyloidóza
B37.2	Kandidóza kože a nechtov	B78.1	Kožná strongyloidóza
B37.5	Kandidová meningitída (G02.1*)	B78.7	Diseminovaná strongyloidóza
B37.6	Kandidová endokarditída (I39.8*)	B78.9	Strongyloidóza, bližšie neurčená
B37.7	Kandidová sepsa	B88.8	Iné zamorenie, bližšie určenými ektoparazitmi
B37.81	Kandidová ezofagitída	I33.0	Akútna a subakútna infekčná endokarditída
B37.88	Kandidóza na iných miestach	I33.9	Akútna endokarditída, bližšie neurčená
B37.9	Kandidóza, bližšie neurčená	I38	Endokarditída bližšie neurčenej chlopne
B38.0	Akútna kokcidioidomykóza pľúc	I40.0	Infekčná myokarditída
B38.1	Chronická kokcidioidomykóza pľúc	I40.1	Izolovaná myokarditída
B38.2	Kokcidioidomykóza pľúc, bližšie neurčená	I40.8	Iná akútna myokarditída
B38.3	Kokcidioidomykóza kože	I40.9	Akútna myokarditída, bližšie neurčená
B38.4	Kokcidioidomykotická meningitída (G02.1*)	I42.9	Kardiomyopatia, bližšie neurčená
B38.7	Diseminovaná kokcidioidomykóza	I67.3	Progressívna subkortikálna cievná encefalopatia
B38.8	Iná forma kokcidioidomykózy	J12.3	Zápal pľúc zapríčinený ľudským metapneumovírusom
B38.9	Kokcidioidomykóza, bližšie neurčená	J12.8	Iný vírusový zápal pľúc
B39.0	Akútna histoplazmóza pľúc zapríčinená Histoplasma capsulatum	J12.9	Vírusový zápal pľúc, bližšie neurčený
B39.1	Chronická histoplazmóza pľúc zapríč. Histoplasma capsulatum	J13	Zápal pľúc zapríčinený Streptococcus pneumoniae
B39.2	Histoplazmóza pľúc zapríč. Histoplasma capsulatum, bliž. neurč.	J14	Zápal pľúc zapríčinený Haemophilus influenzae
B39.3	Diseminovaná histoplazmóza zapríč. Histoplasma capsulatum	J15.0	Zápal pľúc zapríčinený Klebsiella pneumoniae
B39.4	Histoplazmóza zapríč. Histoplasma capsulatum, bliž. neurč.	J15.1	Zápal pľúc zapríčinený pseudomonas
B39.5	Histoplazmóza zapríčinená Histoplasma duboisii	J15.2	Zápal pľúc zapríčinený stafylokokom
B39.9	Histoplazmóza, bližšie neurčená	J15.3	Zápal pľúc zapríčinený streptokokom skupiny B
B44.0	Invazívna aspergilóza pľúc	J15.4	Zápal pľúc zapríčinený iným streptokokom
B44.1	Iná aspergilóza pľúc	J15.5	Zápal pľúc zapríčinený Escherichia coli
B44.2	Aspergilóza tonzil	J15.6	Zápal pľúc, zapr. i. aeróbnou gramnegat. baktériou
B44.7	Diseminovaná aspergilóza	J15.7	Zápal pľúc zapríčinený Mycoplasma pneumoniae
B44.8	Iná forma aspergilózy	J15.8	Iný baktériový zápal pľúc
B44.9	Aspergilóza, bližšie neurčená	J15.9	Baktériový zápal pľúc, bližšie neurčený
B45.0	Kryptokokóza pľúc	J16.0	Zápal pľúc zapríčinený chlamýdiami
B45.1	Kryptokokóza mozgu	J16.8	Zápal pľúc zapríč. iným bliž. urč. infekčným organ.
B45.2	Kryptokokóza kože	J18.0	Bronchopneumónia, bližšie neurčená
B45.3	Kryptokokóza kostí	J18.1	Lobárny zápal pľúc, bližšie neurčený
B45.7	Diseminovaná kryptokokóza	J18.8	Iný zápal pľúc, zapríč. bliž. neurč. organizmom
B45.8	Iná forma kryptokokózy	J18.9	Zápal pľúc, bližšie neurčený
B45.9	Kryptokokóza, bližšie neurčená	J85.0	Gangréna a nekróza pľúc
B48.7	Mykóza zapríčinená oportunistickým patogénom	J85.1	Absces pľúc so zápalom pľúc
B55.0	Viscerálna leišmanióza	J85.2	Absces pľúc bez zápalu pľúc
B58.0	Toxoplazmová okulopatia	J93.1	Iný spontánny pneumotorax
B58.1	Toxoplazmová hepatitída (K77.0*)	J93.8	Iný pneumotorax
B58.2	Toxoplazmová meningoencefalitída (G05.2*)	J93.9	Pneumotorax, bližšie neurčený
B58.3	Toxoplazmóza pľúc (J17.3*)	R57.2	Septický šok
B58.8	Toxoplazmóza s postihnutím iných orgánov	U04.9	Ťažký akútny respiračný syndróm [SARS] b.n.
B58.9	Toxoplazmóza, bližšie neurčená		

**Diagnóza S63-2**

A15.0	TBC pľúc, potvrd. mikros. vyš. spúta s a bez dôk. kultiv./mol-biol.	A16.9	TBC dých. súst., bez úd.o bakter.molek.biolog./hist.pot., b.n
A15.1	Tuberkulóza pľúc, potvrdená len kultivačne	A17.0	Tuberkulóza meningitída (G01*)
A15.2	Tuberkulóza pľúc, potvrdená histologicky	A17.1	Meningový tuberkulóm (G07*)
A15.3	TBC pľúc, potvrdená inými a bliž. nurč. metódami	A17.8	Iná tuberkulóza nervovej sústavy
A15.4	TBC vnútrohrud. lymf. uzlín, potvrd. bakter.molek.biolog./hist.	A17.9	Tuberkulóza nervovej sústavy, bližšie neurčená
A15.5	TBC hrtana, priedušnice a prieduš. potv. bakt.molek.biolog./hist.	A18.0	Tuberkulóza kostí a kĺbov
A15.6	TBC pleuritída, potvedná bakteriolog. molek.biolog./hist.	A18.1	Tuberkulóza močovo-pohlavnej sústavy
A15.7	Primárna TBC dých. org. potv. bakter.molek.biolog./hist.	A18.2	Tuberkulóza periférna lymfadenopatia
A15.8	Iná TBC dých. org. potvredná bakter.molek.biolog./hist.	A18.3	TBC čriev, peritonea a mezenteriových lymfatických uzlín
A15.9	TBC dých. súst., potvrdená bakter.molek.biolog./hist., b.n	A18.4	Tuberkulóza kože a podkožného tkaniva
A16.0	TBC pľúc, bakter.molek.biolog. a hist. negat.	A18.5	Tuberkulóza oka
A16.1	TBC pľúc, bez vyk. bakter.molek.biolog. a hist. vyš.	A18.6	Tuberkulóza ucha
A16.2	TBC pľúc, bez úd.o bakter.molek.biolog./hist. potvrdená	A18.7	Tuberkulóza nadobličiek (E35.1*)
A16.3	TBC vnútrohr. lymf. uzl. bez úd.o bakter.molek.biolog./hist.pot.	A18.8	Tuberkulóza iných bližšie určených orgánov
A16.4	TBC hrt., priedušn. a prieduš. bez úd.o bakt.mol-bio./hist.pot.	A19.0	Akútna miliárna TBC na jedinom bliž. urč. mieste
A16.5	TBC pleuritída, bez úd.o bakter.molek.biolog./hist.pot.	A19.1	Akútna miliárna tuberkulóza na viacerých miestach
A16.7	Prim. TBC dých. súst., bez úd.o bakter.molek.biolog./hist.pot.	A19.2	Akútna miliárna tuberkulóza, bližšie neurčená
A16.8	Iná TBC dých. súst., bez úd.o bakter.molek.biolog./hist.pot.	A19.8	Iná miliárna tuberkulóza

A19.9	Miliárna tuberkulóza, bližšie neurčená	J85.1	Absces pľúc so zápalom pľúc
A31.0	Pľúcna mykobakteriôza	J85.2	Absces pľúc bez zápalu pľúc
B55.0	Viscerálna leišmaniôza	J85.3	Absces mediastína
B58.2	Toxoplazmová meningoencefalitída (G05.2*)	J86.0	Pyotorax s fistulou
B59	Pneumocystóza (J17.3*)	J86.9	Pyotorax bez fistuly
J85.0	Gangréna a nekróza pľúc		

**ADRG S65 Iné ochorenia pri HIV chorobe alebo iná HIV choroba**

Min. 1 HDg v tabuľke S65-1 alebo min. 1 HDg v tabuľke S65-2

**DRG S65A Iné ochorenia pri HIV chorobe alebo iná HIV choroba s infarktmi srdca, alebo pri chronickej ischemickej chorobe srdca alebo veľmi ťažkých CC**

HDg v tabuľke S65-3 alebo PCCL &gt; 3

**DRG S65B Iné ochorenia pri HIV chorobe alebo iná HIV choroba bez infarktu srdca, okrem chronickej ischemickej ochorenia srdca, bez veľmi ťažkých CC****Diagnóza S65-1**

A09.9	Iná a bliž. neurč. gastroenteritída a kolitída bliž. n. pôvodu	D62	Akútna posthemoragická anémia
A81.8	Iná pomalá vírusová infekcia CNS	D64.0	Dedičná sideroblastová [sideroachrestická] anémia
A81.9	Pomalá vírusová infekcia CNS, bliž. neurč.	D64.1	Sekundárna sideroblastová anémia zapríč. ochorením
A85.0	Enterovírusová encefalitída (G05.1*)	D64.2	Sekundárna sideroblastová anémia zapríč. liekmi toxic. lát.
A85.1	Adenovírusová encefalitída (G05.1*)	D64.3	Iná sideroblastová [sideroachrestická] anémia
A85.8	Iná vírusová encefalitída, bližšie určená	D64.4	Vrodená dyserythropoetická anémia
A86	Vírusová encefalitída, bližšie neurčená	D64.8	Iná bližšie určená anémia
A88.8	Iná vírusová infekcia CNS, bliž. urč.	D64.9	Anémia, bližšie neurčená
A89	Vírusová infekcia CNS, bliž. neurč.	D69.52	Trombocytopenia indukovaná heparínom, typ I
D50.0	Anémia z nedostatku železa pri chronických stratách krvi (D50.0)	D69.53	Trombocytopenia zapríčinená heparínom, typ II
D50.1	Sideropenická dysfágia	D69.57	Iná sekundár. trombocytop., označ. ako refrakt. na transf. lieč.
D50.8	Iná anémia z nedostatku železa	D69.58	Iná sekundár. trombocytop., neozn. ako refrak. na transf. lieč.
D50.9	Bližšie neurčená anémia z nedostatku železa	D69.59	Sekundárna trombocytopenia, bližšie neurčená
D51.0	Anémia z nedostatku vit. B12 zapríč. nedost. vnútor. faktora	D69.60	Trombocytop., bliž. neu. označ. ako nereag. na transf. lieč.
D51.1	Anémia z ned. vit. B12 zapríč. sel. malabs. vit. B12 s proteinúrou	D69.61	Trombocytop., bliž. neu. neozn. ako nereag. na transf. lieč.
D51.2	Anémia z nedostatku transkobalamínu II	D70.0	Vrodená agranulocytóza a neutropénia
D51.3	Iná anémia z nedostatku vitamínu B12 v potrave	D70.10	Agranulocytóza a neutrop. zapr. liek. s krit. f. do 4 dni
D51.8	Iná anémia z nedostatku vitamínu B12	D70.11	Agranulocytóza a neutrop. zapr. liek. s krit. f. 10 do 20 dni
D51.9	Bližšie neurčená anémia z nedostatku vitamínu B12	D70.12	Agranulocytóza a neutrop. zapr. liek. s krit. f. 20 a viac dni
D52.0	Anémia z nedostatku kyseliny listovej v potrave	D70.13	Agranulocytóza a neutrop. zapr. liek. s krit. f. 4 do 7 dni
D52.1	Anémia z nedostatku kyseliny listovej zapríč. liekmi	D70.14	Agranulocytóza a neutrop. zapr. liek. s krit. f. 7 do 10 dni
D52.8	Iná anémia z nedostatku kyseliny listovej	D70.18	Agranulocytóza a neutrop. zapr. liek. s i. priebehom
D52.9	Anémia z nedostatku kyseliny listovej, bliž. neurč.	D70.19	Agranulocytóza a neutrop. zapr. liek., b. n.
D53.0	Anémia z nedostatku bielkovín	D70.3	Iná agranulocytóza
D53.1	Iná megaloblastová anémia, nezatriedená inde	D70.5	Cyklická neutropénia
D53.2	Skorbutová anémia	D70.6	Iná neutropénia
D53.8	Iná bližšie určená nutričná anémia	D70.7	Neutropénia, bližšie neurčená
D53.9	Bližšie neurčená nutričná anémia	D73.1	Hypersplenizmus
D59.0	Autoimunitná hemolytická anémia zapríčinená liekmi	D75.9	Choroba krvi a krvotvorných ústrojov b. n.
D59.1	Iná autoimunitná hemolytická anémia	D80.0	Dedičná hypogamaglobulinémia
D59.2	Neautoimunitná hemolytická anémia zapr. liek.	D80.1	Nefamiliárna hypogamaglobulinémia
D59.4	Iná neautoimunitná hemolytická anémia	D80.2	Selektívny nedostatok imunoglobulínu A [IgA]
D59.5	Paroxysmálna nočná hemoglobinúria	D80.3	Selektívny nedostatok podtried imunoglobulínu G (IgG)
D59.6	Hemoglobinúria zapríč. hemolýzou z iných vonk. príčin	D80.4	Selektívny nedostatok imunoglobulínu M [IgM]
D59.8	Iná získaná hemolytická anémia	D80.5	Imunodeficit so zvýšeným imunoglobulínom M [IgM]
D59.9	Získaná hemolytická anémia, bližšie neurčená	D80.6	Deficit protil. s takmer norm. imunoglob. /s hyperimmunog.
D60.0	Chronická získaná čistá aplázia červených krviniek	D80.7	Prechodná hypogamaglobulinémia v detstve
D60.1	Prechodná získaná čistá aplázia červených krviniek	D80.8	Iný imunodeficit s prevahou nedostatku protilátok
D60.8	Iná získaná čistá aplázia červených krviniek	D80.9	Imunodef. bliž. neurč. s prevahou nedostatku protilátok
D60.9	Získaná čistá aplázia červených krviniek, bližšie neurčená	D81.0	Ťažký komb. imunodef. (SCID) s retikulovou dysgenézou
D61.10	Aplastická anémia zapríčinená cytostatickou liečbou	D81.1	Ťažký komb. imunodef. (SCID) s malým počtom T-bun. a B-buniek
D61.18	Iná aplastická anémia zapríčinená liekmi	D81.2	Ťažký komb. imunodef. (SCID) s malým/norm. počtom B-buniek
D61.19	Aplastická anémia zapríčinená liekmi, bližšie neurčená	D81.6	Deficit hlavného komplexu histokompatibility I. triedy
D61.2	Aplastická anémia z iných vonkajších príčin	D81.7	Deficit hlavného komplexu histokompatibility II. triedy
D61.3	Idiopatická aplastická anémia	D81.8	Iný kombinovaný imunodeficit
D61.8	Iná aplastická anémia, bližšie určená	D81.9	Kombinovaný imunodeficit, bližšie neurčený
D61.9	Aplastická anémia, bližšie neurčená	D82.2	Imunodeficit spojený s disproporčným malým vzrastom

D82.3	Imunodef.spoj.s vrod.defektnou odpov.na EBV	F06.8	Iná psych.porucha zaprič.pošk.a dysf.mozgu a somat.chor.,b.u.
D82.4	Syndróm nadbytku imunoglobulínu E [IgE]	F06.9	Psych.por.,zap.pošk.a dysf.mozgu a somat.chor.,b.n.
D82.8	Imunodef.spojený s i.ťažkými poruchami,b.u.	F07.9	Organic.por.osob.a správ.zap.chor.pošk.a dysf.mozgu,b.n.
D82.9	Imunodef.spojený s ťažkou poruchou,b.n.	F09	Organická/sympt.psychická por.,b.n.
D83.0	Bežný premen.imunodef.s prev.abnor.v počte a funkcii B-buniek	F29	Neorganická psychóza,bližšie neurčená
D83.1	Bežný premen.imunodeficit s prevaž.poruch.imunoreg.T-buniek	F30.0	Hypománia
D83.2	Bežný premen.imunodeficit s autoprotiL.proti B-/T-bunkám	F30.1	Mánia bez psychotických príznakov
D83.8	Iný bežný premenlivý imunodeficit	F30.2	Mánia s psychotickými príznakmi
D83.9	Bežný premenlivý imunodeficit,bližšie neurčený	F30.9	Manická epizóda, bližšie neurčená
D84.0	Porucha lymfocytového funkčného antigénu 1[LFA-1]	G04.2	Baktériová meningoencefalitída a meningomyelitída,n.i.
D84.1	Porucha komplementového systému	G04.8	Iná encefalitída,myelitída a encefalomyelitída
D84.8	Iný imunodeficit,bližšie určený	G04.9	Encefalitída,myelit.a encefalomyelit.,b.n.
D84.9	Imunodeficit,bližšie neurčený	G37.9	Demyelinizačná choroba centrálnej nerv.sústavy,bliž.neur.
D89.9	Porucha s účasťou imunitných mechan.,b.n.	G44.8	Iný syndróm bolesti hlavy,bližšie určený
E40	Kvašiorkor	G60.9	Dedičná a idiopatická neuropatia,bližšie neurčená
E41	Nutričný marasmus	G61.0	Guillainov-Barrého syndróm
E42	Marantický kvašiorkor	G61.8	Iná zápalová polyneuropatia
E43	Ťažká proteínovo-energetická podvýživa,b.n.	G61.9	Zápalová polyneuropatia,bližšie neurčená
E44.0	Proteínovo-energetická podvýživa stredného stupňa	G62.80	Polyneuropatia kriticky chorých
E44.1	Proteínovo-energetická podvýživa mierného stupňa	G62.88	Iná polyneuropatia,bližšie určená
E45	Zaostávanie vo výv.v dôsl.proteínovo-energet.podvýživy	G62.9	Polyneuropatia,bližšie neurčená
E46	Proteínovo-energetická podvýživa,bližšie neurčená	G93.3	Chronický únavový syndróm
E50.0	Nedostok vitamínu A so xerózou spojovky	G93.4	Encefalopatia,bližšie neurčená
E50.1	Nedost.vit.A s Bitotovými škvrnami a xerózou spojovky	G93.9	Choroba mozgu,bližšie neurčená
E50.2	Nedostok vitamínu A s xerózou rohovky	G95.2	Kompresia miechy,bližšie neurčená
E50.3	Nedostok vit.A s ulceráciou a xerózou rohovky	G95.9	Choroba miechy,bližšie neurčená
E50.4	Nedostok vitamínu A s keratomaláciou	G96.9	Choroba CNS,bliž.neurč.
E50.5	Nedostok vitamínu A s nočnou slepotou	G98	Iná choroba nervovej sústavy,nezatriedená inde
E50.6	Nedost.vit.A s xerofthalmickými jazvami rohovky	H30.0	Ložisková chorioretinitída
E50.7	Iné očné prejavy nedostatku vitamínu A	H30.1	Diseminovaná chorioretinitída
E50.8	Iné prejavy nedostatku vitamínu A	H30.9	Chorioretinitída,bližšie neurčená
E50.9	Nedostok vitamínu A,bližšie neurčený	H35.0	Retinopatia zadnej steny oka a cieвне zmeny sietnice
E51.1	Beri-beri	H54.0	Slepota a veľmi ťažká slabozrakosť,binokulárna
E51.2	Wernickeho encefalopatia	H54.1	Tažká slabozrakosť,binokulárna
E51.8	Iný prejav nedostatku tiamínu	H54.2	Stredne ťažká slabozrakosť,binokulárna
E51.9	Nedostok tiamínu,bližšie neurčený	H54.3	Lahká slabozrakosť,binokulárna
E52	Nedostok niacinu[Pellagra]	H54.4	Slepota a veľmi ťažká slabozrakosť,monokulárna
E53.0	Nedostok riboflavínu	H54.5	Tažká slabozrakosť,monokulárna
E53.1	Nedostok pyridoxínu	H54.6	Stredne ťažká slabozrakosť,monokulárna
E53.8	Nedost.iného bliž.urč.vit.skupiny B	H54.9	Slabozrakosť binokulárna,bližšie neurčená
E53.9	Nedostok vitamínu skupiny B,bližšie neurčený	I20.0	Nestabilná angina pectoris
E54	Nedostok vitamínu C	I20.1	Angina pectoris s dokázaným kŕčom vencovitých tepien
E55.0	Aktívna rachitída	I20.8	Iná forma angina pectoris
E55.9	Nedostok vitamínu D,bližšie neurčený	I20.9	Angina pectoris,bližšie neurčená
E56.0	Nedostok vitamínu E	I21.0	Akútny transmúrálny infarkt myokardu prednej steny
E56.1	Nedostok vitamínu K	I21.1	Akútny transmúrálny infarkt myokardu spodnej steny
E56.8	Nedostok iného vitamínu	I21.2	Akútny transmúrálny IM na i.miestach
E56.9	Nedostok vitamínu,bližšie neurčený	I21.3	Akútny transmúrálny IM bez bliž.urč.miesta
E58	Nedostok vápnika vo výžive	I21.4	Akútny subendokardiálny infarkt myokardu
E59	Nedostok selénu vo výžive	I21.9	Akútny infarkt myokardu,bližšie neurčený
E60	Nedostok zinku vo výžive	I22.0	Ďalší infarkt myokardu prednej steny
E61.0	Nedostok medi	I22.1	Ďalší infarkt myokardu spodnej steny
E61.1	Nedostok železa	I22.8	Ďalší infarkt myokardu na inom mieste
E61.2	Nedostok horčíka	I22.9	Ďalší infarkt myokardu bez bližšieho určenia miesta
E61.3	Nedostok mangánu	I23.0	Hemoperikard ako akútna komplikácia po akútnom IM
E61.4	Nedostok chrómu	I23.1	Defekt predsieň.septa ako akútna komplikácia po akútnom IM
E61.5	Nedostok molybdénu	I23.2	Defekt komorovej priehradky ako akútna komplikácia po akút. IM
E61.6	Nedostok vanádu	I23.3	Ruptúra srdc.steny bez hemoperik.ako akútna kompl.po akút.IM
E61.7	Nedostok viacerých stopových prvkov	I23.4	Ruptúra chordae tendineae ako akútna kompl.po akút.IM
E61.8	Nedostok iného bližšie určeného stopového prvku	I23.5	Ruptúra papilárneho svalu ako akútna kompl.po akút.IM
E61.9	Nedostok stopového prvku,bližšie neurčený	I23.6	Trombóza predsieňe,preds.uška a komo. ako ak.kompl.po ak.IM
E63.0	Nedostok esenciálnych mastných kyselín	I23.8	Iná akútna komplikácia po akútnom infarkte myokardu
E63.1	Nedost.vo výžive v dôsl.nerov. v zložení potravy	I24.0	Koronárna trombóza,ktorá nevedla k IM
E63.8	Iný nedostatok vo výžive,bližšie určený	I24.1	Poinfarktový syndróm
E63.9	Nedostok vo výžive,bližšie neurčený	I24.8	Iná forma akútnej ischemickej choroby srdca
E86	Dehydratácia,hypovolémia	I24.9	Akútna ischemická choroba srdca,bližšie neurčená
E88.1	Lipodystrofia,nezatriedená inde	I25.0	Aterosklerotická srdcovocievna choroba,takto označená
E88.9	Metabolická porucha,bližšie neurčená	I25.10	Aterosklerotická chor.srdca,bez hemodynam.závažných stenóz
F03	Demencia,bližšie neurčená	I25.11	Aterosklerotická chor.srdca,jednocievne postihnutie
F05.1	Delírium pri demencii	I25.12	Aterosklerotická chor.srdca,dvojcievne postihnutie

I25.13	Aterosklerotická chor.srdca,trojcievne postihnutie	M00.04	Artritída a polyartrit.zaprič.stafylok.v obl.ruky
I25.14	Aterosklerotická chor.srdca,stenóza ľavého hlavného kmeňa	M00.05	Artritída a polyartrit.zaprič.stafylok.panv.obl.a stehna
I25.15	Aterosklerotická choroba srdca so stenózou bajpasu	M00.06	Artritída a polyartrit.zaprič.stafylok.v obl.predkol.
I25.16	Aterosklerotická choroba srdca so stenózou stentu	M00.07	Artritída a polyartrit.zaprič.stafylok.v obl.čl.a nohy
I25.19	Aterosklerotická choroba srdca,blížšie neurčená	M00.08	Artritída a polyartrit.zaprič.stafylok.na i.mieste
I25.20	Starý infarkt myokardu,od 29 dní až po 4 mesiace	M00.09	Artritída a polyartrit.zaprič.stafylok.na n.mieste
I25.21	Starý infarkt myokardu,od 4 mesiacov až po 1 rok	M00.10	Artritída a polyartrit.zaprič.pneumok.,na viac.m.
I25.22	Starý infarkt myokardu,od 1 roka vyššie	M00.11	Artritída a polyartrit.zaprič.pneumok.v obl.pleca
I25.29	Starý infarkt myokardu,blížšie neurčený	M00.12	Artritída a polyartrit.zaprič.pneumok.v obl.nadlaktia
I25.3	Aneurizma (steny) srdca	M00.13	Artritída a polyartrit.zaprič.pneumok.v obl.predlak.
I25.4	Aneurizma vencovitej tepny	M00.14	Artritída a polyartrit.zaprič.pneumok.v obl.ruky
I25.5	Ischemická kardiomyopatia	M00.15	Artritída a polyartrit.zaprič.pneumok.panv.obl.a stehna
I25.6	Nebolestivá (tichá) ischémia myokardu	M00.16	Artritída a polyartrit.zaprič.pneumok.v obl.predkol.
I25.8	Iná forma chronickej ischemickej choroby srdca	M00.17	Artritída a polyartrit.zaprič.pneumok.v obl.čl.a nohy
I25.9	Chronická ischemická choroba srdca,b.n.	M00.18	Artritída a polyartrit.zaprič.pneumok.na i.mieste
J32.9	Chronická sinusitída,blížšie neurčená	M00.19	Artritída a polyartrit.zaprič.pneumok.na n.mieste
J84.8	Iná choroba interstícia pľúc,blížšie určená	M00.20	Artritída a polyartrit.zaprič.i.streptok.na viac.m.
K11.9	Choroba slinnej žľazy, blížšie neurčená	M00.21	Artritída a polyartrit.zaprič.i.streptok.v obl.pleca
K12.0	Recidivujúce ústne afty	M00.22	Artritída a polyartrit.zaprič.i.streptok.v obl.nadlaktia
K13.0	Choroby pery	M00.23	Artritída a polyartrit.zaprič.i.streptok.v obl.predlak.
K13.2	Leukoplakia a iná chor.ústneho epitelu vrátane jazyka	M00.24	Artritída a polyartrit.zaprič.i.streptok.v obl.ruky
K13.3	Vlasatá leukoplakia	M00.25	Artritída a polyartrit.zaprič.i.streptok.panv.obl.a stehna
K22.1	Vred pažeráka	M00.26	Artritída a polyartrit.zaprič.i.streptok.v obl.predkol.
K29.4	Chronická atrofická gastritída	M00.27	Artritída a polyartrit.zaprič.i.streptok.v obl.čl.a nohy
K29.5	Chronická gastritída,blížšie neurčená	M00.28	Artritída a polyartrit.zaprič.i.streptok.na i.mieste
K29.7	Gastritída,blížšie neurčená	M00.29	Artritída a polyartrit.zaprič.i.streptok.na n.mieste
K29.9	Gastroduodenitída,blížšie neurčená	M00.90	Pyogénna artritída,blíž.neurč.na viac.miestach
K52.0	Gastroenteritída a kolitída zaprič.radiáciou(postradiač.)	M00.91	Pyogénna artritída,blíž.neurč.v obl.pleca
K52.1	Toxická gastroenteritída a kolitída	M00.92	Pyogénna artritída,blíž.neurč.v obl.nadlaktia
K52.2	Alergická a potravinová gastroenteritída a kolitída	M00.93	Pyogénna artritída,blíž.neurč.v obl.predlak.
K52.30	Neurčitá pankolitída	M00.94	Pyogénna artritída,blíž.neurč.v obl.ruky
K52.31	Neurčitá kolitída colon descendens	M00.95	Pyogénna artritída,blíž.neurč.v panv.obl.a stehna
K52.32	Neurčitá kolitída colon rectosigmoideum	M00.96	Pyogénna artritída,blíž.neurč.v obl.predkol.
K52.38	Iná neurčitá kolitída	M00.97	Pyogénna artritída,blíž.neurč.v obl.čl.a nohy
K52.8	Iná neinfekčná gastroenteritída a kolitída,b.u.	M00.98	Pyogénna artritída,blíž.neurč.na i.mieste
K52.9	Neinfekčná gastroenteritída a kolitída,b.n.	M00.99	Pyogénna artritída,blíž.neurč.,miesto blíž.neurč.
K85.00	Idiopatická akútna pankreatitída,bez org.kompl.	M13.90	Artritída,blížšie neurčená,na viac.miestach
K85.01	Idiopatická akútna pankreatitída,s org.kompl.	M13.91	Artritída,blíž.neurč.v obl.pleca
K85.10	Akútna biliárna pankreatitída,bez org.kompl.	M13.92	Artritída,blíž.neurč.v obl.nadlaktia
K85.11	Akútna biliárna pankreatitída,s org.kompl.	M13.93	Artritída,blíž.neurč.v obl.predlak.
K85.20	Akútna pankreatitída zapr.alkoholom,bez org.kompl.	M13.94	Artritída,blíž.neurč.v obl.ruky
K85.21	Akútna pankreatitída zapr.alkoholom,s org.kompl.	M13.95	Artritída,blíž.neurč.panv.obl.a stehna
K85.30	Akútna pankreatitída zaprič.liekom,bez org.kompl.	M13.96	Artritída,blíž.neurč.v obl.predkol.
K85.31	Akútna pankreatitída zaprič.liekom,s org.kompl.	M13.97	Artritída,blíž.neurč.v obl.čl.a nohy
K85.80	Iná akútna pankreatitída,bez orgánovej komplikácie	M13.98	Artritída,blíž.neurč.na i.mieste
K85.81	Iná akútna pankreatitída,s orgánovou komplikáciou	M13.99	Artritída,blíž.neurč.,miesto blíž.neurč.
K85.90	Akútna pankreatitída,blíž.neurč.bez org.kompl.	M54.10	Radikulopatia na viacerých miestach chrbtice
K85.91	Akútna pankreatitída,blíž.neurč.s org.kompl.	M54.11	Radikulopatia v okcipito-atlanto-axiálnej oblasti
K90.9	Črevná malabsorpcia,blížšie neurčená	M54.19	Radikulopatia: oblasť blížšie neurčená
L03.10	Flegmóna hornej končatiny	M79.20	Neuralgia a neuritída,blíž.neurč.na viac.m.
L03.11	Flegmóna dolnej končatiny	M79.21	Neuralgia a neuritída,blíž.neurč.v obl.pleca
L03.2	Flegmóna tváre	M79.22	Neuralgia a neuritída,blíž.neurč.v obl.nadlaktia
L03.3	Flegmóna trupu	M79.23	Neuralgia a neuritída,blíž.neurč.v obl.predlak.
L03.8	Flegmóna na inom mieste	M79.24	Neuralgia a neuritída,blíž.neurč.v obl.ruky,b.n.
L03.9	Flegmóna,blížšie neurčená	M79.25	Neuralgia a neuritída,blíž.neurč. panv.obl.a stehna
L04.0	Akútny zápal lymfatických uzlín tváre,hlavy a krku	M79.26	Neuralgia a neuritída,blíž.neurč.v obl.predkol.,
L04.1	Akútny zápal lymfatických uzlín hrudníka	M79.27	Neuralgia a neuritída,blíž.neurč.v obl.čl.a nohy.
L04.2	Akútny zápal lymfatických uzlín hornej končatiny	M79.28	Neuralgia a neuritída,blíž.neurč.na i.mieste
L04.3	Akútny zápal lymfatických uzlín dolnej končatiny	M79.29	Neuralgia a neuritída,blíž.neurč.,miesto blíž.neurč.
L04.8	Akútny zápal lymfatických uzlín na inom mieste	M80.40	Osteoporóza zaprič.liekmí s pat.zlomeninou na viac.m.
L04.9	Akútny zápal lymfatických uzlín,blížšie neurčený	M80.41	Osteoporóza zaprič.liekmí s pat.zlomeninou v obl.pleca
L27.0	Generalizovaná kožná vyrážka,zapr.lieč.a liekmi	M80.42	Osteoporóza zaprič.liekmí s pat.zlomeninou nadlaktia
L27.1	Lokálna kožná vyrážka zaprič.liečiv.a liekmi	M80.43	Osteoporóza zaprič.liekmí s pat.zlomeninou predlak.
L97	Vred predkolenia,nezatriedený inde	M80.44	Osteoporóza zaprič.liekmí s pat.zlomeninou ruky
L98.3	Eozinofilná celulitída(Wellsov syndróm)	M80.45	Osteoporóza zaprič.liekmí s pat.zlomeninou panv.obl.a stehna
L98.9	Choroba kože a podkožného tkaniva,blížšie neurčená	M80.46	Osteoporóza zaprič.liekmí s pat.zlomeninou predkol.
M00.00	Artritída a polyartrit.zaprič.stafylo. na viac.m.	M80.47	Osteoporóza zaprič.liekmí s pat.zlomeninou čl.a nohy
M00.01	Artritída a polyartrit.zaprič.stafylok v obl.pleca	M80.48	Osteoporóza zaprič.liekmí s pat.zlomeninou na i.mieste
M00.02	Artritída a polyartrit.zaprič.stafylok.v obl.nadlaktia	M80.49	Osteoporóza zaprič.liekmí s pat.zlomeninou,miesto blíž.neurč.
M00.03	Artritída a polyartrit.zaprič.stafylok.v obl.predlak.	M83.50	Iná osteomalácia v dospelosti zapr.liekmí,na viac.m.



M83.51	Iná osteomalácia v dospelosti zapr.liekmi v obl.pleca	N04.9	Nefrotický synd.:morfol.zmena,blíž.neurč.
M83.52	Iná osteomalácia v dospelosti zapr.liekmi v obl.nadlaktia	N05.0	Nefritický synd.blíž.neurč.malé abn.glomerulov
M83.53	Iná osteomalácia v dospelosti zapr.liekmi v obl.predlak.	N05.1	Nefritický synd.blíž.neurč.fok.a segm.lézie glomerulov
M83.54	Iná osteomalácia v dospelosti zapr.liekmi v obl.ruky	N05.2	Nefritický synd.blíž.neurč.dif.membránová glomerulonefrit.
M83.55	Iná osteomalácia v dospelosti zapr.liek.v obl.pan.a stehna	N05.3	Nefritický synd.blíž.neurč.dif.mezangioprolif.glomerulonefrit.
M83.56	Iná osteomalácia v dospelosti zapr.liekmi v obl.predkol.	N05.4	Nefritický synd.blíž.neurč.dif.endokap.prolif.glomerulonefrit.
M83.57	Iná osteomalácia v dospelosti zapr.liekmi v obl.čl.a nohy	N05.5	Nefritický synd.blíž.neurč.dif.mezangiokap.glomerulonefrit.
M83.58	Iná osteomalácia v dospelosti zapr.liekmi na i.mieste	N05.6	Nefritický synd.blíž.neurč.chor.denzných depozitov
M83.59	Iná osteomalácia v dospelosti zapr.liekmi,miestol blíž.neurč.	N05.7	Nefritický synd.blíž.neurč.dif.glomerulonefrit.s výrastkami
N00.0	Akútny nefritický syndróm:malé abnormality glomerulov	N05.8	Nefritický synd.blíž.neurč.i.morfol.zmeny.
N00.1	Akútny nefritický synd.:fok.a segm.lézie glomerulov	N05.9	Nefritický synd.blíž.neurč.morfol.zmena,blíž.neurč.
N00.2	Akútny nefritický synd.:dif.membránová glomerulonefrit.	N14.0	Nefropatia zapríčinená analgetikami
N00.3	Akútny nefritický synd.:dif.mezangioprolif.glomerulonefrit.	N14.1	Nefropatia zapríč.liečivom,liekom/biologickou látkou
N00.4	Akútny nefritický synd.:dif.endokap.prolif.glomerulonefrit.	N14.2	Nefropatia zapríč.blíž.neurč.liečivom,liekom/biolog.látkou
N00.5	Akútny nefritický synd.:dif.mezangiokap.glomerulonefrit.	N14.3	Nefropatia zapríčinená ťažkými kovmi
N00.6	Akútny nefritický synd.:chor.denzných depozitov	N14.4	Toxická nefropatia,nezatriedená inde
N00.7	Akútny nefritický synd.:dif.glomerulonefrit.s výrastkami	N15.0	Balkánska nefropatia
N00.8	Akútny nefritický synd.: iné morfológické zmeny	N15.8	Iná tubulointerstiálna chor.obličiek,b.u.
N00.9	Akútny nefritický synd.:morfol.zmena,blíž.neurč.	N15.9	ubulointerstiálna chor.obličiek,b.n.
N01.0	Rýchlo progred.nefritický synd.:malé abn.glomerulov	N28.9	Choroba obličiek a močovodov,blížšie neurčená
N01.1	Rýchlo progred.nefrit.synd.:fok.a segm.lézie glomer.	R06.0	Dýchavičnosť (dyspnoe)
N01.2	Rýchlo progred.nefrit.synd.:dif.membránová glom.nefrit.	R06.4	Hyperventilácia
N01.3	Rýchlo progred.nefrit.synd.:dif.mezangioprolif.glom.nefrit.	R06.88	Iná a blížšie neurčená porucha dýchania
N01.4	Rýchlo progred.nefrit.synd.:dif.endokap.prolif.glom.nefrit.	R16.0	Hepatomegália,nezatriedená inde
N01.5	Rýchlo progred.nefrit.synd.:dif.mezangiokap.glomerulonefrit.	R16.1	Splenomegália,nezatriedená inde
N01.6	Rýchlo progred.nefritický synd.:chor.denzných depozitov	R21	Raš a iné nešpecifické kožné vyrážky
N01.7	Rýchlo progred.nefritický synd.:dif.glomerulonefrit.s výras.	R50.2	Horúčka zapríčinená liekmi
N01.8	Rýchlo progred.nefritický synd.:i.morfol.zemny	R50.80	Horúčka neznámeho pôvodu
N01.9	Rýchlo progred.nefritický synd.:morfol.zmena,b.n.	R50.88	Iná horúčka,blížšie určená
N03.0	Chron.nefritický syndróm:malé abn.glomerulov	R50.9	Horúčka,blížšie neurčená
N03.1	Chron.nefritický synd.:fok.a segm.lézie glomerulov	R51	Bolesť hlavy
N03.2	Chron.nefritický synd.:dif.membránová glomerulonefrit.	R53	Malátnosť a únava
N03.3	Chron.nefritický synd.:dif.mezangioprolif.glomerulonefrit.	R59.0	Lokalizované zväčšenie lymfatických uzlín
N03.4	Chron.nefritický synd.:dif.endokap.prolif.glomerulonefrit.	R59.1	Generalizované zväčšenie lymfatických uzlín
N03.5	Chron.nefritický synd.:dif.mezangiokap.glomerulonefrit.	R59.9	Zväčšenie lymfatických uzlín,blížšie neurčené
N03.6	Chron.nefritický synd.:chor.denzných depozitov	R61.0	Lokalizovaná hyperhidróza
N03.7	Chron.nefritický synd.:dif.glomerulonefrit.s výrastkami	R61.1	Generalizovaná hyperhidróza
N03.8	Chron.nefritický synd.:i.morfol.zmeny	R61.9	Hyperhidróza,blížšie neurčená
N03.9	Chron.nefritický synd.:morfol.zmena,blíž.neurč.	R62.0	Oneskorené dosiahnutie očakáv. stupňa.fyziol.vývinu
N04.0	Nefrotický syndróm:malé abnormality glomerulov	R62.8	Iné zaostávanie v očakávanom fyziologickom vývine
N04.1	Nefrotický synd.:fok.a segm.lézie glomerulov	R62.9	Zaostávanie v očakávanom normálnom fyziol.vývine,b.n.
N04.2	Nefrotický synd.:dif.membránová glomerulonefrit.	R63.4	Abnormálne chudnutie
N04.3	Nefrotický synd.:dif.mezangioprolif.glomerulonefrit.	R64	Kachexia (vycivenosť)
N04.4	Nefrotický synd.:dif.endokap.prolif.glomerulonefrit.	Z29.1	Profylaktická imunoterapia
N04.5	Nefrotický synd.:dif.mezangiokap.glomerulonefrit.	Z29.20	Lokálna profylaktická chemoterapia
N04.6	Nefrotický syndróm: choroba denzných depozitov	Z29.21	Celková profylaktická chemoterapia
N04.7	Nefrotický synd.:dif.glomerulonefrit.s výrastkami	Z29.28	Iná profylaktická chemoterapia
N04.8	Nefrotický syndróm: iné morfológické zmeny	Z29.8	Iný profylaktický postup, blížšie určený

**Diagnóza S65-2**

B22.0	Choroba HIV s následnou encefalopatiou	B23.1	Choroba HIV s následnou generalizovanou lymfadenopatiou
B22.1	Choroba HIV s následnou lymfoidnou intersticiáln.pneumonitídou	B23.2	Choroba HIV následnými hematolog.a imunolog.abnormalit.n.i.
B22.2	Choroba HIV s následným syndrómom celkového upadania	B23.8	Choroba HIV s inými následnými,blíž.urč.stavmi
B22.7	Choroba HIV s následnými rozličnými chorobami zatried.inde	B24	Choroba HIV,blížšie neurčená
B23.0	Syndróm akútnej infekcie HIV		

**Hlavná diagnóza S65-3**

I21.0	Akútny transmuralný infarkt myokardu prednej steny	I23.1	Defekt predsieň.septa ako akútna komplikácia po akútnom IM
I21.1	Akútny transmuralný infarkt myokardu spodnej steny	I23.2	Defekt komorovej priehradky ako akútna komplikácia po akútn. IM
I21.2	Akútny transmuralný IM na i.miestach	I23.3	Ruptúra srdc.steny bez hemoperik.ako akútna kompl.po akútn.IM
I21.3	Akútny transmuralný IM bez blíž.urč.miesta	I23.4	Ruptúra chordae tendineae ako akútna kompl.po akútn.IM
I21.4	Akútny subendokardiálny infarkt myokardu	I23.5	Ruptúra papilárneho svalu ako akútna kompl.po akútn.IM
I21.9	Akútny infarkt myokardu,blížšie neurčený	I23.6	Trombóza predsieňe,preds.uška a komo. ako ak.kompl.po ak.IM
I22.0	Ďalší infarkt myokardu prednej steny	I23.8	Iná akútna komplikácia po akútnom infarkte myokardu
I22.1	Ďalší infarkt myokardu spodnej steny	I25.0	Aterosklerotická srdcovocievna choroba,takto označená
I22.8	Ďalší infarkt myokardu na inom mieste	I25.10	Aterosklerotická chor.srdca,bez hemodynam.závažných stenóz
I22.9	Ďalší infarkt myokardu bez blížšieho určenia miesta	I25.11	Aterosklerotická chor.srdca,jednocielne postihnutie
I23.0	Hemoperikard ako akútna komplikácia po akútnom IM	I25.12	Aterosklerotická chor.srdca,dvojcielne postihnutie

---

I25.13	Aterosklerotická chor.srdca,trojcievne postihnutie	I25.29	Starý infarkt myokardu,bližšie neurčený
I25.14	Aterosklerotická chor.srdca,stenóza ľavého hlavného kmeňa	I25.3	Aneurizma (steny) srdca
I25.15	Aterosklerotická choroba srdca so stenózou bajpasu	I25.4	Aneurizma vencovitej tepny
I25.16	Aterosklerotická choroba srdca so stenózou stentu	I25.5	Ischemická kardiomyopatia
I25.19	Aterosklerotická choroba srdca,bližšie neurčená	I25.6	Nebolestivá (tichá) ischemia myokardu
I25.20	Starý infarkt myokardu,od 29 dní až po 4 mesiace	I25.8	Iná forma chronickej ischemickej choroby srdca
I25.21	Starý infarkt myokardu,od 4 mesiacov až po 1 rok	I25.9	Chronická ischemická choroba srdca,b.n.
I25.22	Starý infarkt myokardu,od 1 roka vyššie		

# **MDC 18B**

Infekčné a parazitové choroby



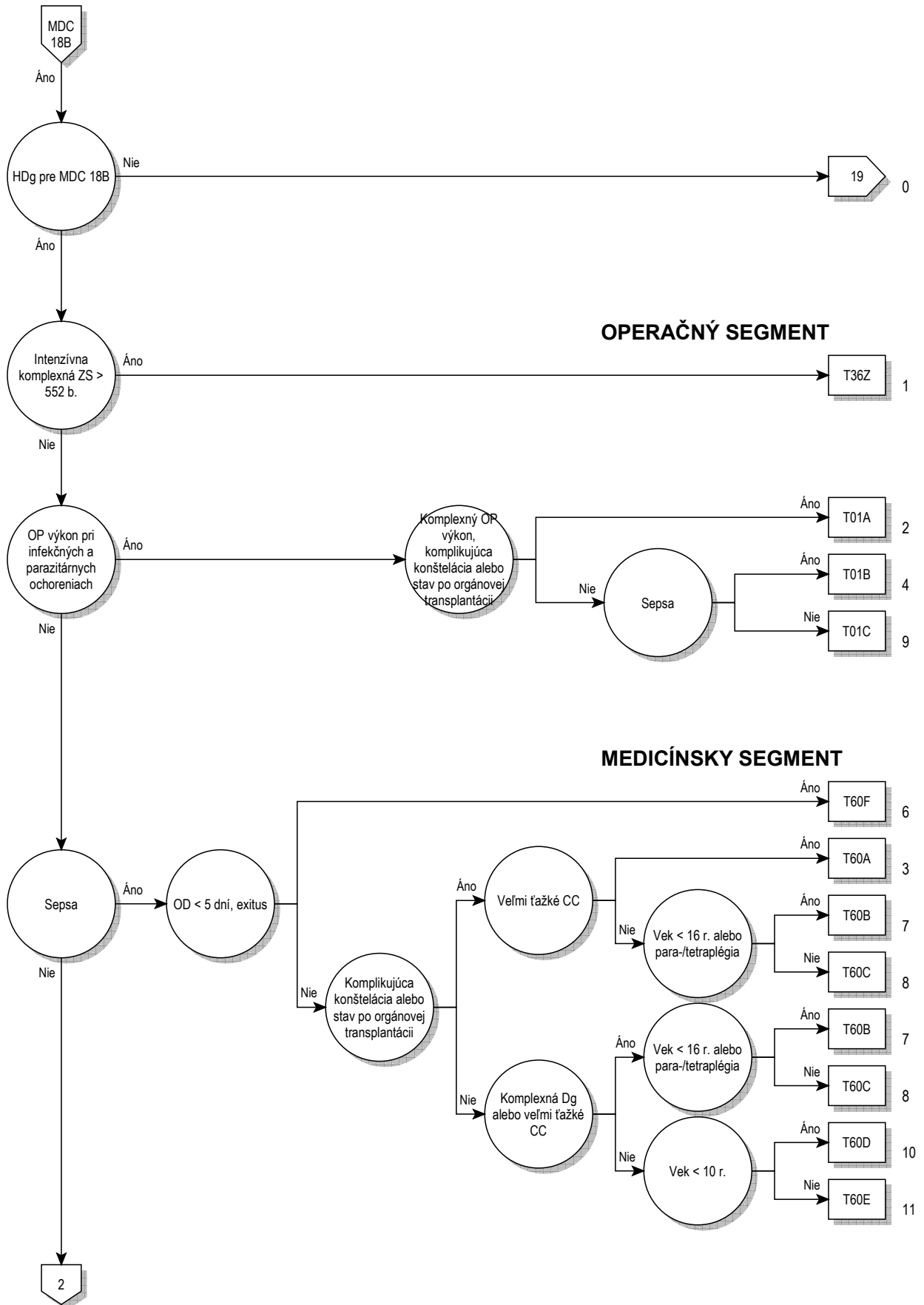

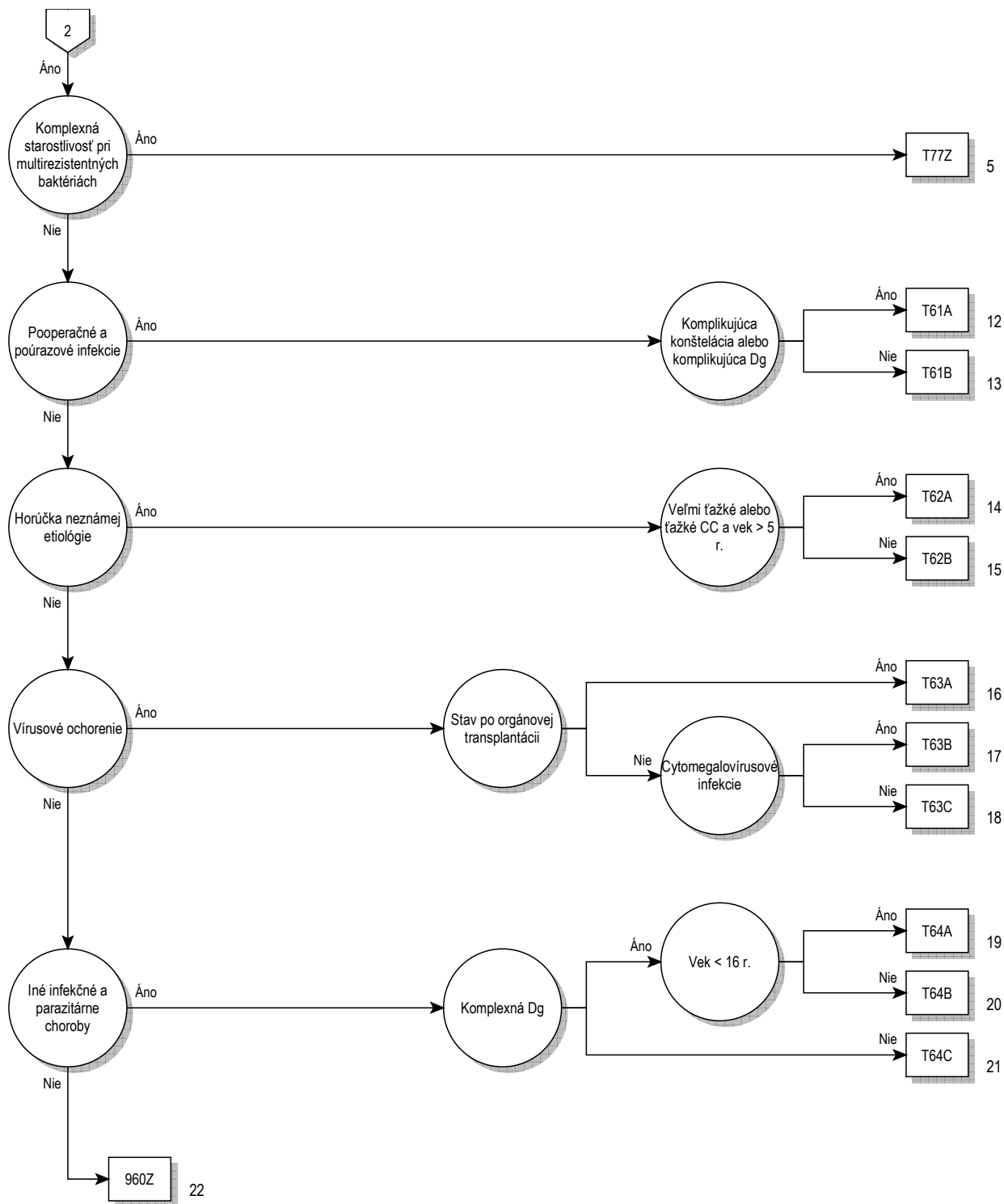

18B

**Rozhodovacia logika MDC 18B**

HDg v tabuľke MDC18B-0 alebo HDg v tabuľke MDC18B-0 a Komplexná intenzívna ZS &gt; 552 bodov

**Hlavná diagnóza pre MDC 18B (MDC18B-0)**

A01.0	Brušný týfus	A32.9	Listerióza, bližšie neurčená
A01.1	Paratýfus A	A35	Iný tetanus
A01.2	Paratýfus B	A36.8	Iná diftéria
A01.3	Paratýfus C	A36.9	Diftéria, bližšie neurčená
A01.4	Paratýfus, bližšie neurčený	A38	Scarlatina[Šarlach]
A02.1	Salmonelová sepsa	A39.1	Waterhouseov-Friderichsenov syndróm (E35.1*)
A02.2	Lokalizovaná salmonelová infekcia	A39.2	Akútna meningokoková sepsa
A02.8	Iná salmonelová infekcia, bližšie určená	A39.3	Chronická meningokoková sepsa
A02.9	Salmonelová infekcia, bližšie neurčená	A39.4	Meningokoková sepsa, bližšie neurčená
A05.1	Botulizmus	A39.8	Iná meningokoková infekcia
A06.3	Črevný amebóm	A39.9	Meningokoková infekcia, bližšie neurčená
A06.8	Amébová infekcia na iných miestach	A40.0	Sepsa zapríčinená streptokokom zo skupiny A
A06.9	Bližšie neurčená amebóza	A40.1	Sepsa zapríčinená streptokokom zo skupiny B
A20.0	Bubonický mor	A40.2	Sepsa zapríčinená streptokokom zo skupiny D
A20.1	Kožná forma moru	A40.3	Sepsa zapríčinená Streptococcus pneumoniae
A20.7	Septikemická forma moru	A40.8	Iná streptokoková sepsa
A20.8	Iná forma moru	A40.9	Sepsa zapríčinená streptokokmi, bližšie neurčená
A20.9	Bližšie neurčený mor	A41.0	Sepsa zapríčinená Staphylococcus aureus
A21.0	Ulceroglandulárna tularémia	A41.1	Sepsa zapríčinená iným bližšie určeným stafylokokom
A21.1	Okuloglandulárna tularémia	A41.2	Sepsa zapríčinená bližšie neurčeným stafylokokom
A21.7	Generalizovaná tularémia	A41.3	Sepsa zapríčinená Haemophilus influenzae
A21.8	Iná forma tularémie	A41.4	Sepsa zapríčinená anaeróbnou baktériou
A21.9	Tularémia, bližšie neurčená	A41.51	Sepsa zapríčinená Escherichia coli[E. coli]
A22.7	Antraxová sepsa	A41.52	Sepsa zapríčinená pseudomonas
A22.8	Iná forma antraxu	A41.58	Sepsa zapríčinená inou gramnegatívnou baktériou
A22.9	Antrax, bližšie neurčený	A41.8	Iná sepsa, bližšie určená
A23.0	Brucelóza zapríčinená Brucella melitensis	A41.9	Sepsa, bližšie neurčená
A23.1	Brucelóza zapríčinená Brucella abortus	A42.7	Aktinomykotická sepsa
A23.2	Brucelóza zapríčinená Brucella suis	A42.8	Iná forma aktinomykózy
A23.3	Brucelóza zapríčinená Brucella canis	A42.9	Aktinomykóza, bližšie neurčená
A23.8	Iná brucelóza	A43.8	Iná forma nokardiózy
A23.9	Brucelóza, bližšie neurčená	A43.9	Nokardióza, bližšie neurčená
A24.0	Sopľavka	A44.0	Systémová bartonelóza
A24.1	Akútna alebo fulminantná melioidóza	A44.1	Kožná a mukokutánná bartonelóza
A24.2	Subakútna a chronická melioidóza	A44.8	Iná forma bartonelózy
A24.3	Iná melioidóza	A44.9	Bartonelóza, bližšie neurčená
A24.4	Melioidóza, bližšie neurčená	A48.0	Plynová gangréna
A25.0	Spirilóza	A48.3	Syndróm toxického šoku
A25.1	Streptobacilóza	A48.4	Brazílska purpurová horúčka
A25.9	Horúčka po uhryznutí potkanom, bližšie neurčená	A48.8	Iná baktériová choroba, bližšie určená
A26.0	Kožný eryzipeloid	A49.0	Stafylokoková infekcia bez bližšieho určenia miesta
A26.7	Eryzipelotrixová sepsa	A49.1	Streptokoková infekcia bez bližšieho určenia miesta
A26.8	Iná forma eryzipeloidu	A49.2	Infekcia haemophilus influenzae na b.n.m.
A26.9	Bližšie neurčený eryzipeloid	A49.3	Mykoplazmová infekcia bez bližšieho určenia miesta
A27.0	Leptospiróza zapríčinená Leptospira icterohaemorrhagiae	A49.8	Iná baktériová infekcia bez bliž. urč. miesta
A27.9	Leptospiróza, bližšie neurčená	A49.9	Bližšie neurčená baktériová infekcia bez bliž. urč. miesta
A28.0	Pasteurelóza	A50.0	Včasný vrodený syfilis, symptomatický
A28.2	Extraintestinálna yersinióza	A50.1	Včasný vrodený syfilis, latentný
A28.8	Iná baktériová zoonóza, bliž. určená, nezatriedená inde	A50.2	Včasný vrodený syfilis, bližšie neurčený
A28.9	Baktériová zoonóza, bližšie neurčená	A50.5	Iný neskorý vrodený syfilis, symptomatický
A30.0	Neurčená[indeterminate]lepra	A50.6	Neskorý vrodený syfilis, latentný
A30.1	Tuberkuloidná lepra	A50.7	Neskorý vrodený syfilis, bližšie neurčený
A30.2	Hraničná[borderline]tuberkuloidná lepra	A50.9	Vrodený syfilis, bližšie neurčený
A30.3	Hraničná[borderline]lepra	A51.2	Primárny syfilis na inom mieste
A30.4	Hraničná[borderline]lepromatózna lepra	A51.4	Iná forma sekundárneho syfilisu
A30.5	Lepromatózna lepra	A51.5	Včasný syfilis, latentný
A30.8	Iná forma lepry	A51.9	Včasný syfilis, bližšie neurčený
A30.9	Lepra, bližšie neurčená	A52.7	Neskorý syfilis, symptomatický, iná forma
A31.80	Diseminovaná atypická mykobakteriáza	A52.8	Neskorý syfilis, latentný
A31.88	Iná infekcia zapríčinená mykobaktériou	A52.9	Neskorý syfilis, bližšie neurčený
A31.9	Mykobaktériová infekcia, bližšie neurčená	A53.0	Latentný syfilis, bliž. neurč. ako včasný/neskorý
A32.0	Kožná listerióza	A53.9	Syfilis, bližšie neurčený
A32.7	Listerióza sepsa	A54.8	Iná gonokoková infekcia
A32.8	Iná forma listeriózy	A54.9	Gonokoková infekcia, bližšie neurčená

A59.8	Trichomonóza na iných miestach	B05.4	Osýpky s črevnými komplikáciami
A59.9	Trichomonóza,blížšie neurčená	B05.8	Osýpky s inými komplikáciami
A65	Nevenerický syfilis	B05.9	Osýpky bez komplikácií
A66.7	Iné prejavy frambézie	B06.8	Ružienka s inými komplikáciami
A66.8	Latentná frambézia	B06.9	Ružienka bez komplikácií
A66.9	Bližšie neurčená frambézia	B08.0	Iné ortopoxvirusové infekcie
A67.2	Pinta,neskoré lézie	B08.2	Exanthema subitum[Šiesta choroba]
A67.9	Pinta,blížšie neurčená	B08.3	Erythema infectiosum[Piata choroba]
A68.0	Návratná horúčka prenášaná všami	B08.4	Enterovírusová vezikulárna stomatitída s exantémom
A68.1	Návratná horúčka prenášaná kliešťami	B08.8	Iná vírusová infekcia charakter.postih.kože a slizníc,b.u.
A68.9	Návratná horúčka,blížšie neurčená	B09	Vírusová infekcia charakterizov.postih.kože a slizníc,b.u.
A69.2	Lymfská choroba	B25.1	Cytomegalovírusová hepatitída(K77.0*)
A69.8	Iná infekcia zapríčinená spirochétami,blíž.urč.	B25.2	Cytomegalovírusová pankreatitída(K87.1*)
A69.9	Infekcia zapríčinená spirochétami,blíž.neurč.	B25.80	Cytomegalovírusová infekcia tráviacej trubice
A74.8	Iná chlamýdiová choroba	B25.88	Iná cytomegalovírusová choroba
A74.9	Chlamýdiová infekcia,blížšie neurčená	B25.9	Cytomegalovírusová choroba,blížšie neurčená
A75.0	Škvritý tyfus prenášaný všami zaprič.Rickettsia prowazeki	B26.8	Parotitída s inými komplikáciami
A75.1	Návratný škvritý tyfus[Brillova choroba]	B26.9	Parotitída bez komplikácií
A75.2	Škvritý tyfus,zapričinený Rickettsia typhi	B27.0	Mononukleóza zapríčinená gamma - Herpes vírusom
A75.3	Škvritý tyfus,zapričinený Rickettsia tsutsugamushi	B27.1	Cytomegalovírusová mononukleóza
A75.9	Škvritý tyfus, bližšie neurčený	B27.8	Iná infekčná mononukleóza
A77.0	Škvritá horúčka zapríčinená Rickettsia rickettsii	B27.9	Infekčná mononukleóza,blížšie neurčená
A77.1	Škvritá horúčka zapríčinená Rickettsia conorii	B33.1	Choroba Ross River
A77.2	Škvritá horúčka zapríčinená Rickettsia sibirica	B33.3	Retrovírusová infekcia,nezatriedená inde
A77.3	Škvritá horúčka zapríčinená Rickettsia australis	B33.4	Hantavírusový pulmonálny(kardiopulmonálny)synd.
A77.8	Iná škvritá horúčka	B33.8	Iná vírusová choroba,blížšie určená
A77.9	Škvritá horúčka,blížšie neurčená	B34.0	Adenovírusová infekcia bez bližšieho určenia miesta
A78	Q-horúčka	B34.1	Enterovírusová infekcia bez bliž.urč.miesta
A79.0	Volynská(zákopová)horúčka	B34.2	Koronavírusová infekcia bez bliž.urč.miesta
A79.1	Riketsiové kiahne zapríčinené Rickettsia akari	B34.3	Parvovírusová infekcia bez bliž.urč.miesta
A79.8	Iná riketsióza,blížšie určená	B34.4	Papovavírusová infekcia bez bliž.urč.miesta
A79.9	Riketsióza,blížšie neurčená	B34.8	Iná vírusová infekcia bez bliž.urč.miesta
A80.4	Akútna neparalytická poliomyelitída	B34.9	Bližšie neurčená vírusová infekcia,bez bliž.urč.miesta
A90	Horúčka dengue[klasická dengue]	B37.7	Kandidová sepsa
A91	Hemoragická horúčka dengue	B37.88	Kandidóza na iných miestach
A92.0	Vírusová choroba Chikungunya	B37.9	Kandidóza,blížšie neurčená
A92.1	Horúčka O'nyong-nyong	B38.7	Diseminovaná kokcidioidomykóza
A92.3	Horúčka Západného Nilu	B38.8	Iná forma kokcidioidomykózy
A92.4	Horúčka Riftského údolia	B38.9	Kokcidioidomykóza,blížšie neurčená
A92.8	Iná vírusová horúčka prenášaná komármi,blíž.urč.	B39.3	Diseminovaná histoplazmóza zaprič.Histoplasma capsulatum
A92.9	Vírusová horúčka prenášaná komármi,blíž.neurč.	B39.4	Histoplazmóza zaprič.Histoplasma capsulatum,blíž.neurč.
A93.0	Choroba zapríčinená vírusom Oropouche	B39.5	Histoplazmóza zapríčinená Histoplasma duboisii
A93.1	Horúčka papatači(prenášaná komármi phlebotomus papatasi)	B39.9	Histoplazmóza,blížšie neurčená
A93.2	Koloradská kliešťová horúčka	B40.3	Blastomykóza kože
A93.8	Iná vírusová horúčka prenášaná článkonožcami,blíž.urč.	B40.7	Diseminovaná blastomykóza
A94	Vírusová horúčka prenášaná článkonožcami,blíž.neur.	B40.8	Iná forma blastomykózy
A95.0	Žltá zimnica,lesný typ	B40.9	Blastomykóza,blížšie neurčená
A95.1	Žltá zimnica,mestský typ	B41.0	Parakokcidioidomykóza pľúc
A95.9	Žltá zimnica,blížšie neurčená	B41.7	Diseminovaná parakokcidioidomykóza
A96.0	Hemoragická horúčka zapríčinená vírusom Junin	B41.8	Iná forma parakokcidioidomykózy
A96.1	Hemoragická horúčka zapríčinená vírusom Machupo	B41.9	Parakokcidioidomykóza,blížšie neurčená
A96.2	Horúčka Lassa	B42.1	Lymfokutánná sporotrichóza
A96.8	Iná arenavírusová hemoragická horúčka	B42.7	Diseminovaná sporotrichóza
A96.9	Arenavírusová hemoragická horúčka,blížšie neurčená	B42.8	Iná forma sporotrichózy
A98.0	Krymsko-konzská hemoragická horúčka	B42.9	Sporotrichóza,blížšie neurčená
A98.1	Omská hemoragická horúčka	B43.0	Chromomykóza kože
A98.2	Horúčka Kyasanurského lesa	B43.1	Chromomykotický absces mozgu
A98.3	Choroba zapríčinená vírusom Marburg	B43.2	Chromomykotický absces a cysta podkožia
A98.4	Choroba zapríčinená vírusom Ebola	B43.8	Iná forma chromomykózy
A98.8	Iná vírusová hemoragická horúčka,blížšie určená	B43.9	Chromomykóza,blížšie neurčená
A99	Vírusová hemoragická horúčka,blížšie neurčená	B44.2	Aspergilóza tonzil
B00.1	Herpetická vezikulárna dermatitída	B44.7	Diseminovaná aspergilóza
B00.7	Diseminovaná herpetická choroba	B44.8	Iná forma aspergilózy
B00.8	Iná forma herpetickej infekcie	B44.9	Aspergilóza,blížšie neurčená
B01.8	Varicela s inými komplikáciami	B45.2	Kryptokokóza kože
B01.9	Varicela bez komplikácií	B45.3	Kryptokokóza kostí
B02.7	Diseminovaný zoster	B45.7	Diseminovaná kryptokokóza
B02.8	Zoster s inými komplikáciami	B45.8	Iná forma kryptokokózy
B03	Kiahne[Variola]	B45.9	Kryptokokóza,blížšie neurčená
B04	Opičie kiahne	B46.2	Mukormykóza tráviacej trubice



B46.3	Mukormykóza kože	B83.3	Syngamidóza
B46.4	Diseminovaná mukormykóza	B83.4	Vnútná hirudinóza
B46.5	Mukormykóza, bližšie neurčená	B83.8	Iná helmintóza, bližšie určená
B46.8	Iná zygomykóza	B83.9	Helmintóza, bližšie neurčená
B46.9	Zygomykóza, bližšie neurčená	B88.8	Iné zamorenie, bližšie určenými ektoparazitmi
B47.0	Eumycetóm	B89	Parazitová choroba, bližšie neurčená
B47.1	Aktinomycetóm	B90.8	Následky tuberkulózy iných orgánov
B47.9	Mycetóm, bližšie neurčený	B92	Následky lepy
B48.0	Lobomykóza	B94.2	Následky vírusovej hepatitídy
B48.1	Rinosporidióza	B94.8	Následky iných, bliž. urč. infekčných a parazitových chorôb
B48.2	Allescheriáza	B94.9	Následky bliž. neurč. infekčných/parazitových chorôb
B48.3	Geotrichóza	B95.0	Streptokok skupiny A ako príčina chorôb zatried.inde
B48.4	Penicilóza	B95.1	Streptokok skupiny B ako príčina chorôb zatried.inde
B48.7	Mykóza zapríčinená oportunistickým patogénom	B95.2	Streptokok skupiny D ako príčina chorôb zatried.inde
B48.8	Iná mykóza, bližšie určená	B95.3	Streptococcus pneumoniae ako príčina chorôb zatried.inde
B49	Mykóza, bližšie neurčená	B95.41	Streptokok skupiny C ako príčina chorôb zatried.inde
B50.8	Iná ťažká a kompl.malária zaprič.Plasmodium falciparum	B95.42	Streptokok skupiny G ako príčina chorôb zatried.inde
B50.9	Malária zapríčinená Plasmodium falciparum, b.n.	B95.48	Iný streptokok, bliž. urč. ako príčina chorôb zatried.inde
B51.0	Malária zapríčinená Plasmodium vivax s ruptúrou sleziny	B95.5	Streptokok, bliž. neurč., ako príčina chorôb zatried.inde
B51.8	Malária zapríčinená Plasmodium vivax s i.kompl.	B95.6	Staphylococcus aureus ako príčina chorôb zatried.inde
B51.9	Malária zapríčinená Plasmodium vivax bez kompl.	B95.7	Iný stafylokok ako príčina chorôb zatriedených inde
B52.0	Malária zapríčinená Plasmodium malariae s nefropatiou	B95.8	Stafylokok, bliž. neurč., ako príčina chorôb zatried.inde
B52.8	Malária zapríčinená Plasmodium malariae s i.kompl.	B95.90	Iný grampozit.aerób.mikroorganiz. bliž. urč., ako príč.chor.z.i.
B52.9	Malária zapríčinená Plasmodium malariae bez kompl.	B95.91	Iný grampozit.aerób.nesporul.mikroorg.bl.ur.ako príč.chor.z.i.
B53.0	Malária zapríčinená Plasmodium ovale	B96.0	Mykoplasma a ureaplasma ako príčina chorôb zatried.inde
B53.1	Malária zapríčinená opíčimi plazmódiami	B96.2	Escherichia coli a iné Enterobact.ako príčina.chor.zatried.i.
B53.8	Iná parazitologicky potvrdená malária, nezatriedená.inde	B96.3	Haemophilus a Moraxella ako príčina chorôb zatried.inde
B54	Malária, bližšie neurčená	B96.5	Pseudomonas a iná neferment.baktéria ako príč.chorôb.z.i.
B55.0	Viscerálna leishmanióza	B96.6	Bacteroides fragilis a i.gramneg.aerób.bak.príč.chor.z.i.
B55.9	Leishmanióza, bližšie neurčená	B96.7	Clostridium perfringens a i.grampoz.aerób.bakt.príč.chor.z.i.
B56.0	Gambijská trypanozomóza	B96.8	Iná baktéria, bliž. urč., ako príčina chorôb zatriedených inde
B56.1	Rodézská trypanozomóza	B97.0	Adenovírus ako príčina chorôb zatriedených inde
B56.9	Africká trypanozomóza, bližšie neurčená	B97.1	Enterovírus ako príčina chorôb zatriedených inde
B57.1	Akútna Chagasova choroba bez postihnutia srdca	B97.2	Koronavírus ako príčina chorôb zatriedených inde
B57.3	Chagasova choroba(chron.)s postih.tráviac.sústavy	B97.3	Retrovírus ako príčina chorôb zatriedených inde
B57.4	Chagasova choroba(chron.)s postih.nervovej sústavy	B97.4	Respiračný syncytiálny vírus ako príč.chorôb zatried.i.
B57.5	Chagasova choroba(chron.)s postih.iných.orgánov	B97.5	Reovírus ako príčina chorôb zatriedených inde
B58.8	Toxoplazmóza s postihnutím iných orgánov	B97.6	Parvovírus ako príčina chorôb zatriedených inde
B58.9	Toxoplazmóza, bližšie neurčená	B97.7	Papilomavírus ako príčina chorôb zatriedených inde
B60.0	Babezióza	B97.8	Iný vírus ako príčina chorôb zatriedených inde
B60.1	Akantamebóza	B98.0	Helicobacter pylori ako príčina chorôb zatried.inde
B60.2	Naeglerióza	B98.1	Vibrio vulnificus ako príčina chorôb.ztried.inde
B60.8	Iná protozoárna choroba, bližšie určená	B99	Iná infekčná choroba, bližšie neurčená
B64	Protozoárna choroba, bližšie neurčená	J10.8	Chrípka zaprič.i.identifikov.vírus.chrípky s i.prej.
B65.2	Schistozomóza zapríčinená Schistosoma japonicum	J11.8	Chrípka zaprič.neidentifovan.vírusom s i.prejavmi
B65.8	Iné schistozomózy	K23.1	Megaeozofág pri Chagasovej chorobe (B57.3†)
B65.9	Schistozomóza, bližšie neurčená	L94.6	Ainhum
B66.2	Dikrocelióza	M03.00	Artritída po meningokok.inf.na viac.m.
B66.8	Iná infekcia motolicou, bližšie určená	M03.01	Artritída po meningokok.inf.v obl.pleca
B66.9	Infekcia motolicou, bližšie neurčená	M03.02	Artritída po meningokok.inf.v obl.nadlaktia
B67.2	Cystická echinokokóza kostí zaprič.Echinococcus granulosus	M03.03	Artritída po meningokok.inf.v obl.predlak.
B67.3	Cystická echinok.zaprič.Echinoc.granul.na viac.a i.miastach	M03.04	Artritída po meningokok.inf.v obl.ruk
B67.4	Cystická echinok.zaprič.Echinoc.granulosus, bliž. neurč.	M03.05	Artritída po meningokok.inf.v obl.panvy a stehna
B67.6	Alveolová echinok.zaprič.Echinococ.multilocul.na viac.m.	M03.06	Artritída po meningokok.inf.v obl.predkol.
B67.7	Alveolová echinok.zaprič.Echinococ.multilocul., bliž. neurč.	M03.07	Artritída po meningokok.inf.v obl.čl.a nohy
B67.9	Iná echinokokóza, bližšie neurčená	M03.08	Artritída po meningokok.inf.na i.mieste
B72	Drakunkulóza	M03.09	Artritída po meningokok.inf.na n.mieste
B73	Onchocerkóza	M03.10	Poinfekčná artritída pri syfilise na viac.miastach
B74.0	Filarióza zapríčinená Wuchereria bancrofti	M03.11	Poinfekčná artritída pri syfilise v obl.pleca
B74.1	Filarióza zapríčinená Brugia malayi	M03.12	Poinfekčná artritída pri syfilise v obl.nadlaktia
B74.2	Filarióza zapríčinená Brugia timori	M03.13	Poinfekčná artritída pri syfilise v obl.predlak.
B74.3	Loióza	M03.14	Poinfekčná artritída pri syfilise v obl.ruky
B74.4	Mansonelóza	M03.15	Poinfekčná artritída pri syfilise v obl.panvy a stehna
B74.8	Iná filarióza	M03.16	Poinfekčná artritída pri syfilise v obl.predkol.
B74.9	Filarióza, bližšie neurčená	M03.17	Poinfekčná artritída pri syfilise v obl.čl.a nohy
B75	Trichinelóza	M03.18	Poinfekčná artritída pri syfilise na i.mieste
B81.4	Zmiešaná črevná helmintóza	M03.19	Poinfekčná artritída pri syfilise miesto bliž. neurč.
B83.0	Viscerálna larva migrans	P35.1	Vrodená cytomegalovírusová infekcia
B83.1	Gnatostomóza	P35.2	Vrodená infekcia vírusom herpes simplex
B83.2	Angiostrongylóza zaprič.Parastrongylus cantonensis	P35.8	Iná vrodená vírusová choroba

P35.9	Vrodená vírusová choroba, bližšie neurčená	T80.2	Infekcia po infúzii, transfúzii a liečebnej injekcii
P37.0	Vrodená tuberkulóza	T81.4	Infekcia po výkone, nezatriedená inde
P37.1	Vrodená toxoplazmóza	T88.0	Infekcia po imunizácii
P37.2	Novorodenecká (diseminovaná) listerióza	U69.20	Sek.klas.na o.epid.ú.: chrípka A/H1N1, pandémia 2009
P37.3	Vrodená malária plasmodium falciparum	U69.21	Sek.klas.na o.epid.ú.: chrípka A/H5N1, epidémia
P37.4	Iná vrodená malária	U80.0	Staph.aur.rez.na OXA, glp. ATB, chin., streptogr./oxazolid.
P37.8	Iná vrodená infekčná a parazit. choroba, b.u.	U80.1	Str.pn.rez.na PNC, OXA, makrolid. ATB, oxazolid./streptogr.
P37.9	Vrod. infekčná/parazitová choroba, b.n.	U80.2	Ent.faecalis rez.na glp. ATB, oxazolid. streptogr./v.úr.amg.rez.
R50.2	Horúčka zapríčinená liekmi	U80.3	Ent.faecium rez.na glp. ATB, oxazolid., streptogr./v.úr.amg.rez.
R50.80	Horúčka neznámeho pôvodu	U80.4	Esch.klebs.prot.rez.chin.karbap.amik./dok.rez.vš.btl.ATB
R50.88	Iná horúčka, bližšie určená	U80.5	Enterobacter, citrobacter a serratia rez.-karbap., chin./amik.
R50.9	Horúčka, bližšie neurčená	U80.6	Ps.aer.a i.non-ferm.p.rez.karbap.chin.amik.ceft./pip.s tazob.
R57.1	Hypovolemický šok	U80.7	Burkh.a stenotroph.rez.-chin., amik., ceft., pip.s tazob./CTM
R57.2	Septický šok	U81	Pôvodca s mutirezistenciou na antibiotiká
R57.8	Iný šok	U82.0	Myc.tbc s rez.pr.jed./viac.antituber.prv.radu
R65.0	SIRS infekčného pôvodu bez orgánového zlyh.	U82.1	Multirezistentná tuberkulóza [MDR-TB]
R65.1	SIRS infekčnej genézy s orgánovým zlyh.	U82.2	Atyp.mykobakt./nocardia s rez.na jed./viac.liek.prv.radu
R65.2	SIRS neinfekčnej genézy bez orgánového zlyh.	U83	Kandida s rezistenciou na flukonazol/vorikonazol
R65.3	SIRS neinfekčnej genézy s orgánovým zlyh.	U84	Herpesvírusy s rezistenciou na virostatiká
R65.9	Syndróm systémovej zápalovej odpovede (SIRS), bliž. neurč.	Z21	Bezprizn.stav inf.HIV (vir.ludského imunodef.)
T79.3	Pourazová infekcia rany, nezatriedená inde		

**ADRG T01****OP výkon pri infekčných a parazitových ochoreniach**

GENOR

**DRG T01A****OP výkon pri infekčných a parazitových ochoreniach s komplexným OP výkonom, komplikujúcou konšteláciou, alebo pri stave po orgánovej transplantácii**

Komplexné OP-výkony alebo VDg v tabuľke T01-1 alebo Komplikujúce konštelácie I

**DRG T01B****OP výkon pri infekčných a parazitových ochoreniach bez komplexného OP výkonu, bez komplikujúcej konštelácie okrem stavu po orgánovej transplantácii, pri sepe**

HDg v tabuľke T01-2

**DRG T01C****OP výkon pri infekčných a parazitových ochoreniach bez komplexného OP výkonu, bez komplikujúcej konštelácie, okrem stavu po orgánovej transplantácii, okrem sepsy****Vedľajšia diagnóza T01-1**

Z94.0	Stav po transplantácii obličky	Z94.4	Stav po transplantácii pečene
Z94.1	Stav po transplantácii srdca	Z94.80	Stav po traspl.krvotv.(kmeň.)bun.,bez súč.imunosupr.
Z94.2	Stav po transplantácii pľúc	Z94.81	Stav po traspl.krvotv.(kmeň.)bun.,so súč.imunosupr.
Z94.3	Stav po transplantácii srdca a pľúc	Z94.88	Stav po transplantácii iného orgánu alebo tkaniva

**Hlavná diagnóza T01-2**

A01.0	Brušný týfus	A40.0	Sepsa zapríčinená streptokokom zo skupiny A
A01.1	Paratýfus A	A40.1	Sepsa zapríčinená streptokokom zo skupiny B
A01.2	Paratýfus B	A40.2	Sepsa zapríčinená streptokokom zo skupiny D
A01.3	Paratýfus C	A40.3	Sepsa zapríčinená Streptococcus pneumoniae
A02.1	Salmonelová sepsa	A40.8	Iná streptokoková sepsa
A20.7	Septikemická forma moru	A40.9	Sepsa zapríčinená streptokokmi, bližšie neurčená
A21.7	Generalizovaná tularémia	A41.0	Sepsa zapríčinená Staphylococcus aureus
A22.7	Antraxová sepsa	A41.1	Sepsa zapríčinená iným bližšie určeným stafylokokom
A24.0	Soplavka	A41.2	Sepsa zapríčinená bližšie neurčeným stafylokokom
A24.1	Akútna alebo fulminantná melioidóza	A41.3	Sepsa zapríčinená Haemophilus influenzae
A26.7	Eryzipelotrixová sepsa	A41.4	Sepsa zapríčinená anaeróbnou baktériou
A27.0	Leptospiroza zapríčinená Leptospira icterohaemorrhagiae	A41.51	Sepsa zapríčinená Escherichia coli[E. coli]
A32.7	Listériová sepsa	A41.52	Sepsa zapríčinená pseudomonas
A39.1	Waterhouseov-Friderichsenov syndróm (E35.1*)	A41.58	Sepsa zapríčinená inou gramnegatívnou baktériou
A39.2	Akútna meningokoková sepsa	A41.8	Iná sepsa, bližšie určená
A39.3	Chronická meningokoková sepsa	A41.9	Sepsa, bližšie neurčená
A39.4	Meningokoková sepsa, bližšie neurčená	A42.7	Aktinomykotická sepsa
A39.8	Iná meningokoková infekcia	A44.0	Systémová bartonelóza
A39.9	Meningokoková infekcia, bližšie neurčená	A48.0	Plynová gangréna

A48.3	Syndróm toxického šoku	B46.4	Diseminovaná mukormykóza
A78	Q-horúčka	B50.8	Iná ťažká a kompl.malária zapríč.Plasmodium falciparum
B00.7	Diseminovaná herpetická choroba	B51.0	Malária zapríčinená Plasmodium vivax s ruptúrou sleziny
B37.7	Kandidová sepsa	B52.8	Malária zapríčinená Plasmodium malariae s i.kompl.
B38.7	Diseminovaná kokcioidomykóza	B55.0	Viscerálna leišmanióza
B39.3	Diseminovaná histoplazmóza zapríč.Histoplasma capsulatum	P35.2	Vrodená infekcia vírusom herpes simplex
B41.7	Diseminovaná parakokcioidomykóza	P37.2	Novorodenecká (diseminovaná) listerióza
B42.7	Diseminovaná sporotrichóza	R57.1	Hypovolemický šok
B44.7	Diseminovaná aspergilóza	R57.2	Septický šok
B45.7	Diseminovaná kryptokóza	R57.8	Iný šok

**ADRG T36****Komplexná intenzívna ZS > 552 bodov pri infekčných a parazitových ochoreniach**

Komplexná intenzívna ZS &gt; 552 bodov

**DRG T36Z****Komplexná intenzívna ZS > 552 bodov pri infekčných a parazitových ochoreniach****ADRG T60****Sepsa**

HDg v tabuľke T01-2

**DRG T60A****Sepsa s komplikujúcou konšteláciou alebo pri stave po orgánovej transplantácii, s veľmi ťažkými CC**(Komplikujúce konštelácie I alebo VDg v tabuľke T01-1) a (ľubovoľná hodnota pre Dôvod prepustenia alebo Ošetrovacia doba  $\geq$  5 d.) a PCCL > 3**DRG T60B****Sepsa s komplikuj. konšt., alebo pri stave po orgán. transpl., bez v. ťažk. CC, vek < 16 r. alebo s para/tetraplégiou alebo bez komplikujúcej konšt., okrem stavu po orgán. transpl., s komplikuj. Dg, alebo v. ťažk. CC, vek < 16 r. alebo s para/tetraplégiou**

(Komplikujúce konštelácie I alebo VDg v tabuľke T01-1) a (Vek &lt; 16 r. alebo VDg v tabuľke T60-1) alebo (HDg v tabuľke T60-2 alebo PCCL &gt; 3) a (Vek &lt; 16 r. alebo VDg v tabuľke T60-1)

**DRG T60C****Sepsa s komplikuj. konšt., alebo pri stave po orgán. transpl., bez v. ťažk. CC, vek > 15 r. alebo bez para/tetraplégie, alebo bez komplikuj. konšt., okrem stavu po orgán. transpl., s komplikuj. Dg, alebo v. t. CC, vek > 15 r. alebo bez para/tetraplégie**

Komplikujúce konštelácie I alebo VDg v tabuľke T01-1 alebo HDg v tabuľke T60-2 alebo PCCL &gt; 3

**DRG T60D****Sepsa bez komplikujúcej konštelácie, okrem stavu po orgánovej transplantácii, bez komplexnej diagnózy, bez veľmi ťažkých CC, vek < 10 rokov**

Vek &lt; 10 r.

**DRG T60E****Sepsa bez komplikujúcej konštelácie, okrem stavu po orgánovej transplantácii, bez komplexnej diagnózy, bez veľmi ťažkých CC, vek > 9 rokov****DRG T60F****Sepsa, úmrtie do 5 dní po prijatí**

Dôvod prepustenia je (Zomrel (pitvaný) (6) alebo Zomrel (nepitvaný) (7)) a Ošetrovacia doba &lt; 5 d.

**Hlavná diagnóza T01-2**

Pozri stranu 78.

**Vedľajšia diagnóza T01-1**

Pozri stranu 78.

**Vedľajšia diagnóza T60-1**

G04.1	Tropická spastická paraplégia	G82.03	Chabá parapar.a parapl.,chron.nekomplet.prieč.pošk.miechy
G82.02	Chabá parapar.a parapl.,chron.komplet.prieč.pošk.miechy	G82.09	Chabá paraparéza a paraplégia,blížšie neurčená

G82.12	Spast.parapar.a parapl.,chron.komplet.prieč.pošk.miechy	G82.49	Spastická tetraparéza a tetraplégia,blížšie neurč.
G82.13	Spast.parapar.a parapl.,chron.nekomplet.prieč.pošk.miechy	G82.52	Tetrapar.a tetrapl.b.n.chron.komplet.prieč.pošk.miechy
G82.19	Spastická paraparéza a paraplégia,blížšie neurčená	G82.53	Tetrapar.a tetrapl.b.n.chron.nekomplet.prieč.pošk.miechy
G82.22	Parapar.a parapl.blížšie neu.chron.komplet.prieč.pošk.miechy	G82.59	Tetraparéza a tetraplégia, blížšie neurčená
G82.23	Parapar.a parapl.blížšie neu.chron.nekomplet.prieč.pošk.miechy	G95.1	Cievna myelopatia
G82.29	Paraparéza a paraplégia,blížšie neurčená	G95.2	Kompresia miechy,blížšie neurčená
G82.32	Chabá tetrap.a tetrapl.chron.komplet.prieč.pošk.miechy	G95.80	Obrna moč.mechúcha pri poškodení horného motoneurónu
G82.33	Chabá tetrap.a tetrapl.chron.nekomplet.prieč.pošk.miechy	G95.81	Obrna moč mechúra pri poškodení dolného motoneurónu
G82.39	Chabá tetraparéza a tetraplégia, blížšie neurčená	G95.88	Iná choroba miechy,blížšie určená
G82.42	Spast.tetrap.a tetrapl.chron.komplet.prieč.pošk.miechy	G95.9	Choroba miechy,blížšie neurčená
G82.43	Spast.tetrap.a tetrapl.chron.nekomplet.prieč.pošk.miechy	P11.51	Pôrodné poran.chrbtice a miechy s chron.ochrnutím

**Hlavná diagnóza T60-2**

A27.0	Leptospiroza zapríčinená Leptospira icterohaemorrhagiae	B37.7	Kandidová sepsa
A39.1	Waterhouseov-Friderichsenov syndróm (E35.1*)	B38.7	Diseminovaná kokcioidomykóza
A39.2	Akútna meningokoková sepsa	B39.3	Diseminovaná histoplazmóza zapríč.Histoplasma capsulatum
A39.3	Chronická meningokoková sepsa	B41.7	Diseminovaná parakokcioidomykóza
A39.4	Meningokoková sepsa,blížšie neurčená	B42.7	Diseminovaná sporotrichóza
A39.8	Iná meningokoková infekcia	B44.7	Diseminovaná aspergilóza
A39.9	Meningokoková infekcia,blížšie neurčená	B45.7	Diseminovaná kryptokokóza
A42.7	Aktinomykotická sepsa	B46.4	Diseminovaná mukormykóza
A78	Q-horúčka	B55.0	Viscerálna leišmanióza

**ADRG T61 Pooperačné a potraumatické infekcie**

HDg v tabuľke T61-1

**DRG T61A Pooperačné a potraumatické infekcie s komplikujúcou konšteláciou alebo komplikujúcou diagnózou**

Komplikujúce konštelácie I alebo VDg v tabuľke T01-1 alebo VDg v tabuľke T61-2

**DRG T61B Pooperačné a potraumatické infekcie bez komplikujúcej konštelácie bez komplikujúcej diagnózy****Hlavná diagnóza T61-1**

T79.3	Pourazová infekcia rany,nezatriedená inde	T81.4	Infekcia po výkone,nezatriedená inde
-------	---	-------	--------------------------------------

**Vedľajšia diagnóza T01-1**

Pozri stranu 78.

**Vedľajšia diagnóza T61-2**

A01.0	Brušný týfus	A40.3	Sepsa zapríčinená Streptococcus pneumoniae
A01.1	Paratýfus A	A40.8	Iná streptokoková sepsa
A01.2	Paratýfus B	A40.9	Sepsa zapríčinená streptokokmi,blížšie neurčená
A01.3	Paratýfus C	A41.0	Sepsa zapríčinená Staphylococcus aureus
A02.1	Salmonelová sepsa	A41.1	Sepsa zapríčinená iným blížšie určeným stafylokokom
A20.7	Septikemická forma moru	A41.2	Sepsa zapríčinená blížšie neurčeným stafylokokom
A21.7	Generalizovaná tularémia	A41.3	Sepsa zapríčinená Haemophilus influenzae
A22.7	Antraxová sepsa	A41.4	Sepsa zapríčinená anaeróbnou baktériou
A24.0	Sopľavka	A41.51	Sepsa zapríčinená Escherichia coli[E. coli]
A24.1	Akútna alebo fulminantná melioidóza	A41.52	Sepsa zapríčinená pseudomonas
A26.7	Eryzipelotrixová sepsa	A41.58	Sepsa zapríčinená inou gramnegatívnou baktériou
A27.0	Leptospiroza zapríčinená Leptospira icterohaemorrhagiae	A41.8	Iná sepsa,blížšie určená
A32.7	Listériová sepsa	A41.9	Sepsa,blížšie neurčená
A39.1	Waterhouseov-Friderichsenov syndróm (E35.1*)	A42.7	Aktinomykotická sepsa
A39.2	Akútna meningokoková sepsa	A44.0	Systémová bartonelóza
A39.3	Chronická meningokoková sepsa	A48.0	Plynová gangréna
A39.4	Meningokoková sepsa,blížšie neurčená	A48.3	Syndróm toxického šoku
A39.8	Iná meningokoková infekcia	A78	Q-horúčka
A39.9	Meningokoková infekcia,blížšie neurčená	B00.7	Diseminovaná herpetická choroba
A40.0	Sepsa zapríčinená streptokokom zo skupiny A	B37.7	Kandidová sepsa
A40.1	Sepsa zapríčinená streptokokom zo skupiny B	B38.7	Diseminovaná kokcioidomykóza
A40.2	Sepsa zapríčinená streptokokom zo skupiny D	B39.3	Diseminovaná histoplazmóza zapríč.Histoplasma capsulatum

B41.7	Diseminovaná parakocidioidomykóza	M03.06	Artritída po meningokok.inf.v obl.predkol.
B42.7	Diseminovaná sporotrichóza	M03.07	Artritída po meningokok.inf.v obl.čl.a nohy
B44.7	Diseminovaná aspergilóza	M03.08	Artritída po meningokok.inf.na i.mieste
B45.7	Diseminovaná kryptokokóza	M03.09	Artritída po meningokok.inf.na n.mieste
B46.4	Diseminovaná mukormykóza	P35.2	Vrodená infekcia vírusom herpes simplex
B50.8	Iná ťažká a kompl.malária zapríč.Plasmodium falciparum	P37.2	Novorodenecká (diseminovaná) listerióza
B51.0	Malária zapríčinená Plasmodium vivax s ruptúrou sleziny	R57.1	Hypovolemický šok
B52.8	Malária zapríčinená Plasmodium malariae s i.kompl.	R57.2	Septický šok
B55.0	Viscerálna leišmanióza	R57.8	Iný šok
M03.00	Artritída po meningokok.inf.na viac.m.	R65.0	SIRS infekčného pôvodu bez orgánového zlyh.
M03.01	Artritída po meningokok.inf.v obl.pleca	R65.1	SIRS infekčnej genézy s orgánovým zlyh.
M03.02	Artritída po meningokok.inf.v obl.nadlaktia	R65.2	SIRS neinfekčnej genézy bez orgánového zlyh.
M03.03	Artritída po meningokok.inf.v obl.predlak.	R65.3	SIRS neinfekčnej genézy s orgánovým zlyh.
M03.04	Artritída po meningokok.inf.v obl.ruk	R65.9	Syndróm systémovej zápalovej odpovede (SIRS),bliž.neurč.
M03.05	Artritída po meningokok.inf.v obl.panvy a stehna		

**ADRG T62****Horúčka neznámeho pôvodu**

HDg v tabuľke T62-1

**DRG T62A****Horúčka neznámeho pôvodu s veľmi ťažkými CC, vek > 5 rokov**

Vek &gt; 5 r. a PCCL &gt; 2

**DRG T62B****Horúčka neznámeho pôvodu bez veľmi ťažkých alebo ťažkých CC, vek < 6 rokov****Hlavná diagnóza T62-1**

R50.2	Horúčka zapríčinená liekmi	R50.88	Iná horúčka,bližšie určená
R50.80	Horúčka neznámeho pôvodu	R50.9	Horúčka,bližšie neurčená

**ADRG T63****Vírusové ochorenie**

HDg v tabuľke T63-1

**DRG T63A****Vírusové ochorenie pri stave po orgánovej transplantácii**

VDg v tabuľke T01-1

**DRG T63B****Vírusové ochorenie pri infekcii s cytomegalovírusom okrem stavu po orgánovej transplantácii**

HDg v tabuľke T63-2

**DRG T63C****Iné vírusové ochorenia****Hlavná diagnóza T63-1**

A74.8	Iná chlamýdiová choroba	A95.0	Žltá zimnica,lesný typ
A74.9	Chlamýdiová infekcia,bližšie neurčená	A95.1	Žltá zimnica,mestský typ
A80.4	Akútna neparalytická poliomyelitída	A95.9	Žltá zimnica,bližšie neurčená
A90	Horúčka dengue[klasická dengue]	A96.0	Hemoragická horúčka zapríčinená vírusom Junin
A91	Hemoragická horúčka dengue	A96.1	Hemoragická horúčka zapríčinená vírusom Machupo
A92.0	Vírusová choroba Chikungunya	A96.2	Horúčka Lassa
A92.1	Horúčka O'nyong-nyong	A96.8	Iná arenavírusová hemoragická horúčka
A92.3	Horúčka Západného Nilu	A96.9	Arenavírusová hemoragická horúčka,bližšie neurčená
A92.4	Horúčka Riftského údolia	A98.0	Krymsko-konzská hemoragická horúčka
A92.8	Iná vírusová horúčka prenášaná komármi,bliž.urč.	A98.1	Omská hemoragická horúčka
A92.9	Vírusová horúčka prenášaná komármi,bliž.neurč.	A98.2	Horúčka Kyasanurského lesa
A93.0	Choroba zapríčinená vírusom Oropouche	A98.3	Choroba zapríčinená vírusom Marburg
A93.1	Horúčka papatači(prenášaná komármi phlebotomus papatasi)	A98.4	Choroba zapríčinená vírusom Ebola
A93.2	Koloradská kliešťová horúčka	A98.8	Iná vírusová hemoragická horúčka,bližšie určená
A93.8	Iná vírusová horúčka prenášaná článkonožcami,bliž.urč.	A99	Vírusová hemoragická horúčka,bližšie neurčená
A94	Vírusová horúčka prenášaná článkonožcami,bliž.neur.	B00.1	Herpetická vezikulárna dermatitída

B00.8	Iná forma herpetickej infekcie	B25.9	Cytomegalovírusová choroba, bližšie neurčená
B01.8	Varicela s inými komplikáciami	B26.8	Parotitída s inými komplikáciami
B01.9	Varicela bez komplikácií	B26.9	Parotitída bez komplikácií
B02.7	Diseminovaný zoster	B27.0	Mononukleóza zapríčinená gamma - Herpes vírusom
B02.8	Zoster s inými komplikáciami	B27.1	Cytomegalovírusová mononukleóza
B03	Kiahne[Variola]	B27.8	Iná infekčná mononukleóza
B04	Opičie kiahne	B27.9	Infekčná mononukleóza, bližšie neurčená
B05.4	Osýpky s črevnými komplikáciami	B33.1	Choroba Ross River
B05.8	Osýpky s inými komplikáciami	B33.3	Retrovírusová infekcia, nezatriedená inde
B05.9	Osýpky bez komplikácií	B33.4	Hantavírusový pulmonálny(kardiopulmonálny)synd.
B06.8	Ružienka s inými komplikáciami	B33.8	Iná vírusová choroba, bližšie určená
B06.9	Ružienka bez komplikácií	B34.0	Adenovírusová infekcia bez bližšieho určenia miesta
B08.0	Iné ortopoxvirusové infekcie	B34.1	Enterovírusová infekcia bez bliž. urč. miesta
B08.2	Exanthema subitum[Šiesta choroba]	B34.2	Koronavírusová infekcia bez bliž. urč. miesta
B08.3	Erythema infectiosum[Piata choroba]	B34.3	Parvovírusová infekcia bez bliž. urč. miesta
B08.4	Enterovírusová vezikulárna stomatitída s exantémom	B34.4	Papovavírusová infekcia bez bliž. urč. miesta
B08.8	Iná vírusová infekcia charakter. postih. kože a slizníc, b.u.	B34.8	Iná vírusová infekcia bez bliž. urč. miesta
B09	Vírusová infekcia charakterizov. postih. kože a slizníc, b.n.	B34.9	Bližšie neurčená vírusová infekcia, bez bliž. urč. miesta
B25.1	Cytomegalovírusová hepatitída(K77.0*)	J10.8	Chrípka zapríč. i. identifikov. vírus. chrípky s i. prej.
B25.2	Cytomegalovírusová pankreatitída(K87.1*)	J11.8	Chrípka zapríč. neidentifikov. vírusom s i. prejavmi
B25.80	Cytomegalovírusová infekcia tráviacej trubice	P35.1	Vrodená cytomegalovírusová infekcia
B25.88	Iná cytomegalovírusová choroba		

**Vedľajšia diagnóza T01-1**

Pozri stranu 78.

**Hlavná diagnóza T63-2**

B25.1	Cytomegalovírusová hepatitída(K77.0*)	B25.88	Iná cytomegalovírusová choroba
B25.2	Cytomegalovírusová pankreatitída(K87.1*)	B25.9	Cytomegalovírusová choroba, bližšie neurčená
B25.80	Cytomegalovírusová infekcia tráviacej trubice	P35.1	Vrodená cytomegalovírusová infekcia

**ADRG T64****Iné vírusové a parazitové ochorenia s vysoko komplexnou diagnózou**

HDg v tabuľke T64-1

**DRG T64A****Iné vírusové a parazitové ochorenia s vysoko komplexnou diagnózou, vek < 16 rokov**

(HDg v tabuľke T64-2 alebo min. 1 VDg v tabuľke T64-3) a Vek &lt; 16 r.

**DRG T64B****Iné vírusové a parazitové ochorenia s vysoko komplexnou diagnózou, vek > 15 rokov**

HDg v tabuľke T64-2 alebo min. 1 VDg v tabuľke T64-3

**DRG T64C****Iné vírusové a parazitové ochorenia bez komplexnej diagnózy****Hlavná diagnóza T64-1**

A01.4	Paratyfus, bližšie neurčený	A22.8	Iná forma antraxu
A02.2	Lokalizovaná salmonelová infekcia	A22.9	Antrax, bližšie neurčený
A02.8	Iná salmonelová infekcia, bližšie určená	A23.0	Brucelóza zapríčinená Brucella melitensis
A02.9	Salmonelová infekcia, bližšie neurčená	A23.1	Brucelóza zapríčinená Brucella abortus
A05.1	Botulizmus	A23.2	Brucelóza zapríčinená Brucella suis
A06.3	Črevný amebóm	A23.3	Brucelóza zapríčinená Brucella canis
A06.8	Amébová infekcia na iných miestach	A23.8	Iná brucelóza
A06.9	Bližšie neurčená amebóza	A23.9	Brucelóza, bližšie neurčená
A20.0	Bubonický mor	A24.2	Subakútne a chronická melioidóza
A20.1	Kožná forma moru	A24.3	Iná melioidóza
A20.8	Iná forma moru	A24.4	Melioidóza, bližšie neurčená
A20.9	Bližšie neurčený mor	A25.0	Spirilóza
A21.0	Ulceroglandulárna tularémia	A25.1	Streptobacilóza
A21.1	Okuloglandulárna tularémia	A25.9	Horúčka po uhryznutí potkanom, bližšie neurčená
A21.8	Iná forma tularémie	A26.0	Kožný eryzipeloid
A21.9	Tularémia, bližšie neurčená	A26.8	Iná forma eryzipeloidu

A26.9	Bližšie neurčený eryzipeloid	A69.9	Infekcia zapríčinená spirochétami, bliž. neurč.
A27.9	Leptospiróza, bližšie neurčená	A75.0	Škvritý tyfus prenášaný všami zapríč. Rickettsia prowazeki
A28.0	Pasteurelóza	A75.1	Návratný škvritý tyfus [Brillova choroba]
A28.2	Extraintestinálna yersinióza	A75.2	Škvritý tyfus, zapríčinený Rickettsia typhi
A28.8	Iná baktériová zoonóza, bliž. určená, nezatriedená inde	A75.3	Škvritý tyfus, zapríčinený Rickettsia tsutsugamushi
A28.9	Baktériová zoonóza, bližšie neurčená	A75.9	Škvritý tyfus, bližšie neurčený
A30.0	Neurčená [indeterminate] lepra	A77.0	Škvritá horúčka zapríčinená Rickettsia rickettsii
A30.1	Tuberkuloidná lepra	A77.1	Škvritá horúčka zapríčinená Rickettsia conorii
A30.2	Hraničná [borderline] tuberkuloidná lepra	A77.2	Škvritá horúčka zapríčinená Rickettsia sibirica
A30.3	Hraničná [borderline] lepra	A77.3	Škvritá horúčka zapríčinená Rickettsia australis
A30.4	Hraničná [borderline] lepromatózna lepra	A77.8	Iná škvritá horúčka
A30.5	Lepromatózna lepra	A77.9	Škvritá horúčka, bližšie neurčená
A30.8	Iná forma lepry	A79.0	Volynská (zákopová) horúčka
A30.9	Lepra, bližšie neurčená	A79.1	Riketsiové kiahne zapríčinené Rickettsia akari
A31.80	Diseminovaná atypická mykobakteriáza	A79.8	Iná riketsiáza, bližšie určená
A31.88	Iná infekcia zapríčinená mykobaktériou	A79.9	Riketsiáza, bližšie neurčená
A31.9	Mykobaktériová infekcia, bližšie neurčená	B37.88	Kandidóza na iných miestach
A32.0	Kožná listerióza	B37.9	Kandidóza, bližšie neurčená
A32.8	Iná forma listeriózy	B38.8	Iná forma kokcidiodomykózy
A32.9	Listerióza, bližšie neurčená	B38.9	Kokcidiodomykóza, bližšie neurčená
A35	Iný tetanus	B39.4	Histoplazmóza zapríč. Histoplasma capsulatum, bliž. neurč.
A36.8	Iná diftéria	B39.5	Histoplazmóza zapríčinená Histoplasma duboisii
A36.9	Diftéria, bližšie neurčená	B39.9	Histoplazmóza, bližšie neurčená
A38	Scarlatina [Šarlach]	B40.3	Blastomykóza kože
A42.8	Iná forma aktinomykózy	B40.7	Diseminovaná blastomykóza
A42.9	Aktinomykóza, bližšie neurčená	B40.8	Iná forma blastomykózy
A43.8	Iná forma nokardiózy	B40.9	Blastomykóza, bližšie neurčená
A43.9	Nokardióza, bližšie neurčená	B41.0	Parakokcidiodomykóza pľúc
A44.1	Kožná a mukokutánná bartonelóza	B41.8	Iná forma parakokcidiodomykózy
A44.8	Iná forma bartonelózy	B41.9	Parakokcidiodomykóza, bližšie neurčená
A44.9	Bartonelóza, bližšie neurčená	B42.1	Lymfokutánná sporotrichóza
A48.4	Brazílska purpurová horúčka	B42.8	Iná forma sporotrichózy
A48.8	Iná baktériová choroba, bližšie určená	B42.9	Sporotrichóza, bližšie neurčená
A49.0	Stafylokoková infekcia bez bližšieho určenia miesta	B43.0	Chromomykóza kože
A49.1	Streptokoková infekcia bez bližšieho určenia miesta	B43.1	Chromomykotický absces mozgu
A49.2	Infekcia haemophilus influenzae na b.n.m.	B43.2	Chromomykotický absces a cysta podkožia
A49.3	Mykoplazmová infekcia bez bližšieho určenia miesta	B43.8	Iná forma chromomykózy
A49.8	Iná baktériová infekcia bez bliž. urč. miesta	B43.9	Chromomykóza, bližšie neurčená
A49.9	Bližšie neurčená baktériová infekcia bez bliž. urč. miesta	B44.2	Aspergilóza tonzíl
A50.0	Včasný vrodený syfilis, symptomatický	B44.8	Iná forma aspergilózy
A50.1	Včasný vrodený syfilis, latentný	B44.9	Aspergilóza, bližšie neurčená
A50.2	Včasný vrodený syfilis, bližšie neurčený	B45.2	Kryptokokóza kože
A50.5	Iný neskorý vrodený syfilis, symptomatický	B45.3	Kryptokokóza kostí
A50.6	Neskorý vrodený syfilis, latentný	B45.8	Iná forma kryptokokózy
A50.7	Neskorý vrodený syfilis, bližšie neurčený	B45.9	Kryptokokóza, bližšie neurčená
A50.9	Vrodený syfilis, bližšie neurčený	B46.2	Mukormykóza tráviacej trubice
A51.2	Primárny syfilis na inom mieste	B46.3	Mukormykóza kože
A51.4	Iná forma sekundárneho syfilisu	B46.5	Mukormykóza, bližšie neurčená
A51.5	Včasný syfilis, latentný	B46.8	Iná zygomykóza
A51.9	Včasný syfilis, bližšie neurčený	B46.9	Zygomykóza, bližšie neurčená
A52.7	Neskorý syfilis, symptomatický, iná forma	B47.0	Eumycetóm
A52.8	Neskorý syfilis, latentný	B47.1	Aktinomycetóm
A52.9	Neskorý syfilis, bližšie neurčený	B47.9	Mycetóm, bližšie neurčený
A53.0	Latentný syfilis, bliž. neurč. ako včasný/neskorý	B48.0	Lobomykóza
A53.9	Syfilis, bližšie neurčený	B48.1	Rinosporidióza
A54.8	Iná gonokoková infekcia	B48.2	Allescheriáza
A54.9	Gonokoková infekcia, bližšie neurčená	B48.3	Geotrichóza
A59.8	Trichomonóza na iných miestach	B48.4	Penicilóza
A59.9	Trichomonóza, bližšie neurčená	B48.7	Mykóza zapríčinená oportunistickým patogénom
A65	Nevenerický syfilis	B48.8	Iná mykóza, bližšie určená
A66.7	Iné prejavy frambézie	B49	Mykóza, bližšie neurčená
A66.8	Latentná frambézia	B50.9	Malária zapríčinená Plasmodium falciparum, b.n.
A66.9	Bližšie neurčená frambézia	B51.8	Malária zapríčinená Plasmodium vivax s i. kompl.
A67.2	Pinta, neskoré lézie	B51.9	Malária zapríčinená Plasmodium vivax bez kompl.
A67.9	Pinta, bližšie neurčená	B52.0	Malária zapríčinená Plasmodium malariae s nefropatiou
A68.0	Návratná horúčka prenášaná všami	B52.9	Malária zapríčinená Plasmodium malariae bez kompl.
A68.1	Návratná horúčka prenášaná kliešťami	B53.0	Malária zapríčinená Plasmodium ovale
A68.9	Návratná horúčka, bližšie neurčená	B53.1	Malária zapríčinená opičimi plazmódiami
A69.2	Lymská choroba	B53.8	Iná parazitologicky potvrdená malária, nezatriedená inde
A69.8	Iná infekcia zapríčinená spirochétami, bliž. urč.	B54	Malária, bližšie neurčená

B55.9	Leišmanióza, bližšie neurčená	B74.1	Filarióza zapríčinená <i>Brugia malayi</i>
B56.0	Gambijská trypanozomóza	B74.2	Filarióza zapríčinená <i>Brugia timori</i>
B56.1	Rodézská trypanozomóza	B74.3	Loióza
B56.9	Africká trypanozomóza, bližšie neurčená	B74.4	Mansonelóza
B57.1	Akútna Chagasova choroba bez postihnutia srdca	B74.8	Iná filarióza
B57.3	Chagasova choroba (chron.) s postih. tráviac. sústavy	B74.9	Filarióza, bližšie neurčená
B57.4	Chagasova choroba (chron.) s postih. nervovej sústavy	B75	Trichinelóza
B57.5	Chagasova choroba (chron.) s postih. iných orgánov	B81.4	Zmiešaná črevná helmintóza
B58.8	Toxoplazmóza s postihnutím iných orgánov	B83.0	Viscerálna larva migrans
B58.9	Toxoplazmóza, bližšie neurčená	B83.1	Gnatostomóza
B60.0	Babezióza	B83.2	Angiostrongylóza zapríč. <i>Parastrongylus cantonensis</i>
B60.1	Akantamebóza	B83.3	Syngamidóza
B60.2	Naeglerióza	B83.4	Vnúťorná hirudinóza
B60.8	Iná protozoárna choroba, bližšie určená	B83.8	Iná helmintóza, bližšie určená
B64	Protozoárna choroba, bližšie neurčená	B83.9	Helmintóza, bližšie neurčená
B65.2	Schistozomóza zapríčinená <i>Schistosoma japonicum</i>	B88.8	Iné zamorenie, bližšie určenými ektoparazitmi
B65.8	Iné schistozomózy	B89	Parazitová choroba, bližšie neurčená
B65.9	Schistozomóza, bližšie neurčená	B99	Iná infekčná choroba, bližšie neurčená
B66.2	Dikrocelióza	L94.6	Ainhum
B66.8	Iná infekcia motolicou, bližšie určená	P35.8	Iná vrodená vírusová choroba
B66.9	Infekcia motolicou, bližšie neurčená	P35.9	Vrodená vírusová choroba, bližšie neurčená
B67.2	Cystická echinokokóza kostí zapríč. <i>Echinococcus granulosus</i>	P37.0	Vrodená tuberkulóza
B67.3	Cystická echinok. zapríč. <i>Echinoc. granul. na viac. a i. miestach</i>	P37.1	Vrodená toxoplazmóza
B67.4	Cystická echinok. zapríč. <i>Echinoc. granulosus, bliž. neurč.</i>	P37.3	Vrodená malária <i>Plasmodium falciparum</i>
B67.6	Alveolová echinok. zapríč. <i>Echinococ. multilocul. na viac. m.</i>	P37.4	Iná vrodená malária
B67.7	Alveolová echinok. zapríč. <i>Echinococ. multilocul., bliž. neurč.</i>	P37.8	Iná vrodená infekčná a parazit. choroba, b.u.
B67.9	Iná echinokokóza, bližšie neurčená	P37.9	Vrod. infekčná/parazitová choroba, b.n.
B72	Drakunkulóza	T80.2	Infekcia po infúzii, transfúzii a liečebnej injekcii
B73	Onchoceratóza	T88.0	Infekcia po imunizácii
B74.0	Filarióza zapríčinená <i>Wuchereria bancrofti</i>		

**Hlavná diagnóza T64-2**

A69.2 Lymfická choroba

**Diagnóza T64-3**

D69.52	Trombocytopénia indukovaná heparínom, typ I	D70.18	Agranulocytóza a neutrop. zapr. liek. s i. priebehom
D69.53	Trombocytopénia zapríčinená heparínom, typ II	D70.19	Agranulocytóza a neutrop. zapr. liek., b.n.
D69.57	Iná sekundár. trombocytop., označ. ako refrakt. na transf. lieč.	D90	Imunodef. po ožiarení, po chemoter. a po i. imunosupr. výk.
D69.58	Iná sekundár. trombocytop., neozn. ako refrakt. na transf. lieč.	Z94.0	Stav po transplantácii obličky
D69.59	Sekundárna trombocytopénia, bližšie neurčená	Z94.1	Stav po transplantácii srdca
D70.10	Agranulocytóza a neutrop. zapr. liek. s krit. f. do 4 dní	Z94.2	Stav po transplantácii pľúc
D70.11	Agranulocytóza a neutrop. zapr. liek. s krit. f. 10 do 20 dní	Z94.3	Stav po transplantácii srdca a pľúc
D70.12	Agranulocytóza a neutrop. zapr. liek. s krit. f. 20 a viac dní	Z94.4	Stav po transplantácii pečene
D70.13	Agranulocytóza a neutrop. zapr. liek. s krit. f. 4 do 7 dní	Z94.81	Stav po traspl. krvotv. (kmeň.) bun., so súč. imunosupr.
D70.14	Agranulocytóza a neutrop. zapr. liek. s krit. f. 7 do 10 dní		

**ADRG T77****Komplexná liečba pri multirezistentných patogénoch, pri infekčných a parazitových ochoreniach**

Výk. v tabuľke T77-1

**DRG T77Z****Komplexná liečba pri multirezistentných patogénoch, pri infekčných a parazitových ochoreniach****Výkon T77-1**

8v1a2.1‡	Kompl. I. osíd./inf. multirez. pôv: kompl. I. na špec. izol. jed: 7-13d.	8v1a3.2‡	Kompl. I. osíd./inf. multirez. pôv: kompl. I. mimo izo. jed: 14-20d.
8v1a2.2‡	Kompl. I. osíd./inf. multirez. pôv: kompl. I. mimo izo. jed: 7-13d.	8v1a4.1‡	Kompl. I. osíd./inf. multi. pôv: kompl. I. na špec. izol. jed: min. 21d.
8v1a3.1‡	Kompl. I. osíd./inf. multi. pôv: kompl. I. na špec. izol. jed: 14-20d.	8v1a4.2‡	Kompl. I. osíd./inf. multirez. pôv: kompl. I. mimo izo. jed: 21d.



# **MDC 19**

Psychické poruchy



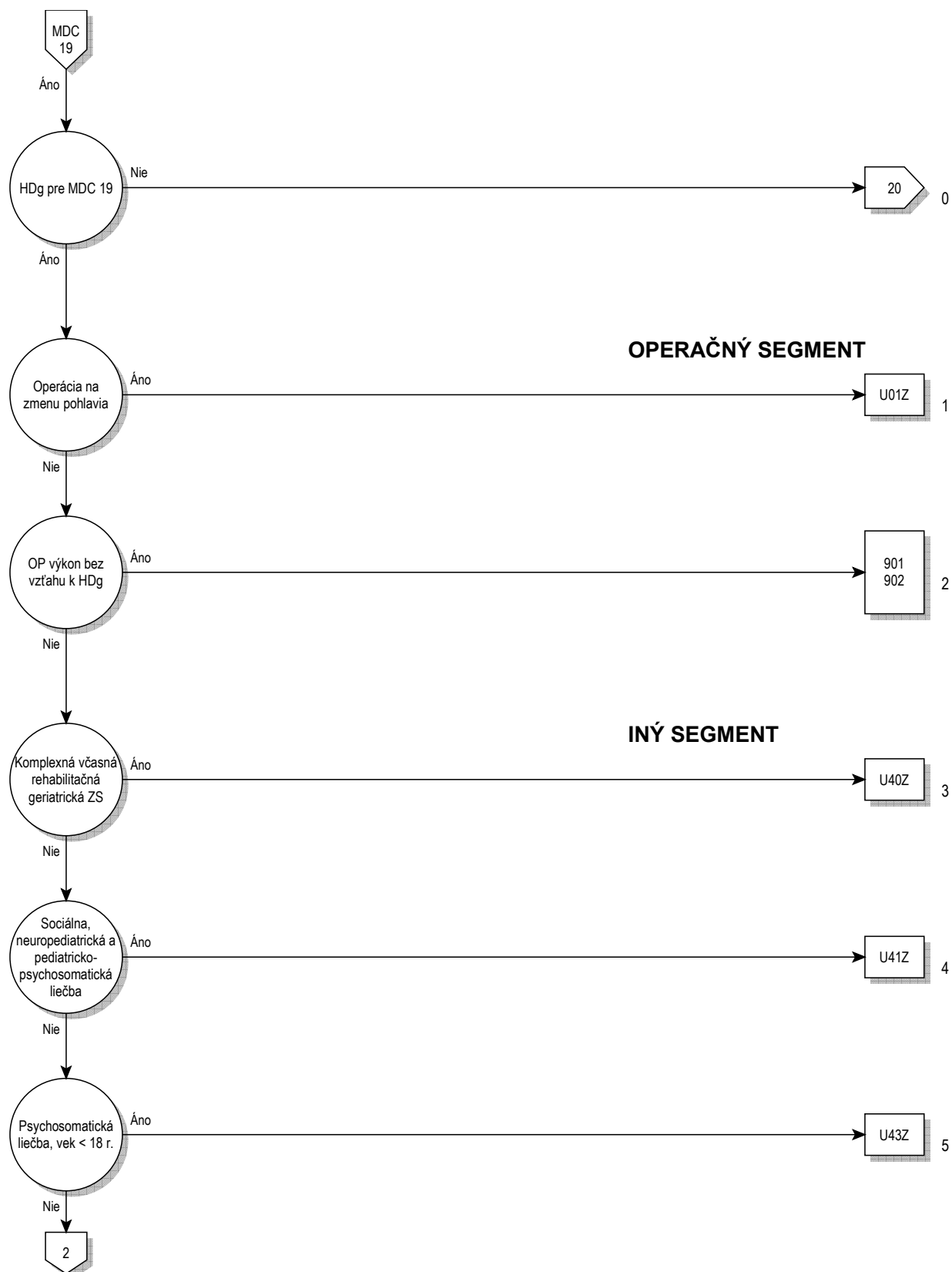

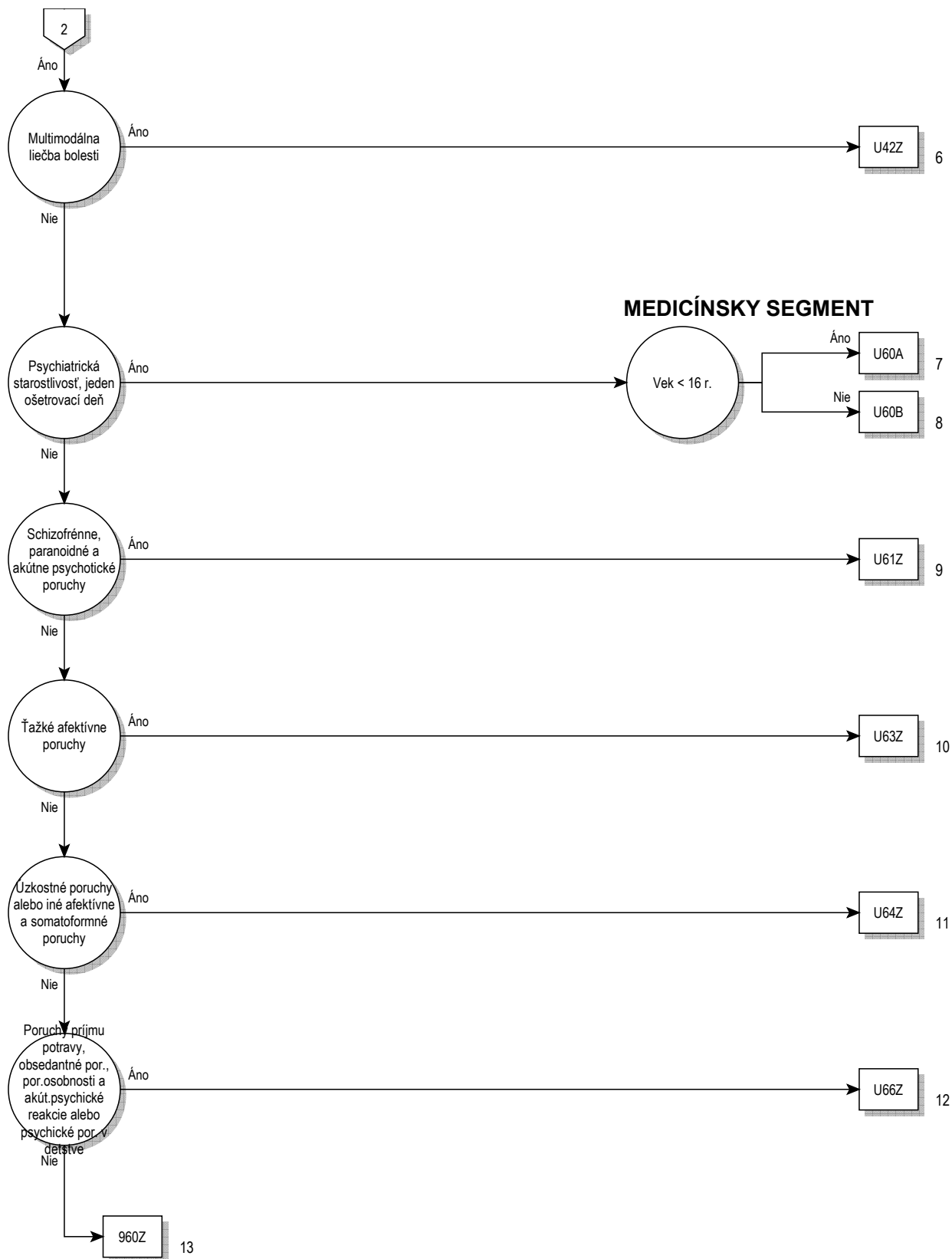

19

## Rozhodovacia logika MDC 19

HDg v tabuľke MDC19-0

### Hlavná diagnóza pre MDC 19 (MDC19-0)

F20.0	Paranoidná schizofrénia	F40.01	Agorafóbia s panickou poruchou
F20.1	Hebefrénna schizofrénia	F40.1	Sociálna fóbia
F20.2	Katatonická schizofrénia	F40.2	Špecifická (izolovaná) fóbia
F20.3	Nediferencovaná schizofrénia	F40.8	Iná fóbická úzkostná porucha
F20.4	Postschizofrenická depresia	F40.9	Fóbická úzkostná porucha
F20.5	Reziduálna schizofrénia	F41.0	Panická porucha [epizodická záchvatová úzkosť]
F20.6	Jednoduchá schizofrénia	F41.1	Generalizovaná úzkostná porucha
F20.8	Iná schizofrénia	F41.2	Zmiešaná úzkostná a depresívna porucha
F20.9	Schizofrénia, bližšie neurčená	F41.3	Iná zmiešaná úzkostná porucha
F21	Schizotypová porucha	F41.8	Iná úzkostná porucha, bližšie určená
F22.0	Porucha s bludmi	F41.9	Úzkostná porucha, bližšie neurčená
F22.8	Iná pretrvávajúca porucha s bludmi	F42.0	Prevažne obsedantné myšlienky alebo ruminácie
F22.9	Pretrvávajúca porucha s bludmi, bližšie neurčená	F42.1	Prevažne kompulzívne konanie [obsedantné rituály]
F23.0	Akút. polymorfna psychotická por. bez prízn. schizofrénie	F42.2	Zmiešané obsesívne myšlienky a konanie
F23.1	Akút. polymorfna psychotická por. s prízn. schizofrénie	F42.8	Iné obsedantno-kompulzívna poruchy
F23.2	Akútna psychotická porucha podobná schizofrénii	F42.9	Obsedantno-kompulzívna poruchy, bližšie neurčené
F23.3	Iné akútne psychotické poruchy s prevahou bludov	F43.0	Akútna stresová reakcia
F23.8	Iné akútne a prechodné psychotické poruchy	F43.1	Posttraumatická stresová porucha
F23.9	Akút. psychotická por. a prech. psychotická por., b.n.	F43.2	Adaptačné poruchy
F24	Indukovaná porucha s bludmi	F43.8	Iná reakcia na ťažký stres
F25.0	Schizoafektívna porucha, manický typ	F43.9	Reakcia na ťažký stres, bližšie neurčená
F25.1	Schizoafektívna porucha, depresívny typ	F44.0	Disociatívna amnézia
F25.2	Schizoafektívna porucha, zmiešaný typ	F44.1	Disociatívna fúga
F25.8	Iná schizoafektívna porucha	F44.2	Disociačný stupor
F25.9	Schizoafektívna porucha, bližšie neurčená	F44.3	Tranz a posadnutosť
F28	Iná neorganická psychotická porucha	F44.4	Disociatívna motorická porucha
F29	Neorganická psychóza, bližšie neurčená	F44.5	Disociatívne záchvaty
F30.0	Hypománia	F44.6	Disociatívna anestézia a strata citlivosti
F30.1	Mánia bez psychotických príznakov	F44.7	Zmiešaná disociatívna [konverzná] porucha
F30.2	Mánia s psychotickými príznakmi	F44.80	Ganserov syndróm
F30.8	Iná manická epizóda	F44.81	Viacpočetná osobnosť
F30.9	Manická epizóda, bližšie neurčená	F44.82	Prechodná disociatívna [konverzná] porucha v det. a v mlad.
F31.0	Bipolárna afekt. porucha, terajš. hypomanická epizóda	F44.88	Iná disociatívna [konverzná] porucha
F31.1	Bipolárna afekt. porucha, terajš. manic. epiz. bez psychot. prízn.	F44.9	Disociatívna [konverzná] porucha, bližšie neurčená
F31.2	Bipolárna afekt. porucha, terajš. manic. epiz. s psychot. prízn.	F45.0	Somatizačná porucha
F31.3	Bipolárna afekt. porucha, terajš. epiz. miernej/str. ťaž. depresie	F45.1	Nediferencovaná somatoformná porucha
F31.4	Bipolárna afekt. porucha, terajš. epiz. ťaž. depre. b. psych. prízn.	F45.2	Hypochondrická porucha
F31.5	Bipolárna afekt. porucha, terajš. epiz. ťaž. depre. s psych. prízn.	F45.31	Somatoformná autonómna dysfunk. hor. úseku tráv. trubice
F31.6	Bipolárna afekt. porucha, terajš. zmiešaná epizóda	F45.32	Somatoformná autonómna dysfunk. dol. úseku tráv. trubice
F31.7	Bipolárna afektívna porucha, teraz v remisii	F45.37	Somatoformná autonómna dysfunk. viac. org. a súst.
F31.8	Iná bipolárna afektívna porucha	F45.38	Somatoformná autonómna dysfunk. iných org. a súst.
F31.9	Bipolárna afektívna porucha, bližšie neurčená	F45.39	Somatoformná autonómna dysfunk. bliž. neurč. org. a súst.
F32.0	Epizóda ľahkej depresie	F45.40	Pretrvávajúca somatoformná bolesťová porucha
F32.1	Epizóda stredne ťažkej depresie	F45.41	Chronická bolesťová porucha so somatic. a psych. faktormi
F32.2	Epizóda ťažkej depresie bez psychotických príznakov	F45.8	Iná somatoformná porucha
F32.3	Epizóda ťažkej depresie s psychotickými príznakmi	F45.9	Somatoformná porucha, bližšie neurčená
F32.8	Iná depresívna epizóda	F48.0	Neurasténia
F32.9	Depresívna epizóda, bližšie neurčená	F48.1	Syndróm depersonalizácie a derealizácie
F33.0	Recidivujúca depres. porucha, terajšia mierna epizóda	F48.8	Iné neurotické poruchy, bližšie určené
F33.1	Recidivujúca depres. porucha, terajš. str. ťaž. epiz.	F48.9	Neurotická porucha, bližšie neurčená
F33.2	Recidivujúca depres. porucha, terajš. ťaž. epiz. bez psychot. prízn.	F50.0	Mentálna anorexia
F33.3	Recidivujúca depres. porucha, terajš. ťaž. epiz. s psychot. prízn.	F50.1	Atypická mentálna anorexia
F33.4	Recidivujúca depresívna porucha, teraz v remisii	F50.2	Mentálna bulímia
F33.8	Iná recidivujúca depresívna porucha	F50.3	Atypická mentálna bulímia
F33.9	Recidivujúca depresívna porucha, bližšie neurčená	F50.4	Prejedanie spojené s inými psychickými poruchami
F34.0	Cyklotýmia	F50.5	Vracanie spojené s inými psychickými poruchami
F34.1	Dystýmia	F50.8	Iná porucha príjmu potravy
F34.8	Iná pretrvávajúca afektívna porucha	F50.9	Porucha príjmu potravy, bližšie neurčená
F34.9	Pretrvávajúca afektívna porucha, bližšie neurčená	F51.0	Neorganická nespavosť
F38.0	Iná jednotlivá afektívna porucha	F51.1	Neorganická spavosť
F38.1	Iná recidivujúca afektívna porucha	F51.2	Neorganická porucha spánkového rytmu
F38.8	Iná bližšie určená afektívna porucha	F51.3	Námesačnosť [somnia bulimismus]
F39	Afektívna porucha, bližšie neurčená	F51.4	Nočná hrôza [pavor nocturnus]
F40.00	Agorafóbia bez panicko poruchy	F51.5	Nočná mora

F51.8	Iná neorganická porucha spánku	F81.3	Zmiešaná porucha školských zručností
F51.9	Neorganická porucha spánku, bližšie neurčená	F81.8	Iná vývinová porucha školských zručností
F52.0	Nedostatok alebo strata pohlavnej túžby	F81.9	Vývinová porucha školských zručností, b.n.
F52.1	Sexuálna averzia a nedostatok sexuálnej rozkoše	F82.0	Špecifická porucha vývinu hrubej motoriky
F52.3	Porucha orgazmu	F82.1	Špecifická porucha vývinu jemnej motoriky a grafomotoriky
F52.4	Predčasná ejakulácia	F82.2	Špecifická porucha vývinu ústnej motoriky
F52.6	Neorganická dyspareunia	F82.9	Špecifická porucha vývinu motorických funkcií, b.n.
F52.7	Nadmerná pohlavná túžba	F83	Zmiešaná špecifická vývinová porucha
F52.8	Iná porucha pohl.funkcií, nezapr.organickou por./chor.	F84.0	Detský autizmus
F52.9	Porucha pohl.funkcií, nezapr.organickou por./chor., b.n.	F84.1	Atypický autizmus
F54	Psychické faktory a fakt.správ.spojené s por./chor.zatried.i.	F84.3	Iná detská dezintegračná porucha
F59	Porucha správ.spojená spor.fyziol.funk.a somat.fakt., b.n.	F84.4	Hyperakt.por.spojená s duševnou zaost.a stereot.pohybmi
F60.0	Paranoidná porucha osobnosti	F84.5	Aspergerov syndróm
F60.1	Schizoidná porucha osobnosti	F84.8	Iná pervazívna vývinová porucha
F60.2	Disociálna porucha osobnosti	F84.9	Pervazívna vývinová porucha, bližšie neurčená
F60.30	Emočne nestabilná osobnosť, impulzívny typ	F88	Iná porucha psychického vývinu
F60.31	Emočne nestabilná osobnosť, hraničný typ	F89	Porucha psychického vývinu, bližšie neurčená
F60.4	Histriónska porucha osobnosti	F90.0	Porucha aktivity a pozornosti
F60.5	Anankastická porucha osobnosti	F90.1	Hyperkinetická porucha správania
F60.6	Úzkostná[vyhýbavá]porucha osobnosti	F90.8	Iná hyperkinetická porucha
F60.7	Závislá[astenická] porucha osobnosti	F90.9	Hyperkinetická porucha, bližšie neurčená
F60.8	Iná špecifická porucha osobnosti	F91.0	Porucha správania viazaná na vzťahy v rodine
F60.9	Porucha osobnosti, bližšie neurčená	F91.1	Porucha sociál.správania pri chýbaní soc.väzieb
F61	Zmiešaná a iná porucha osobnosti	F91.2	Porucha sociál.správania so zachovaním soc.väzieb
F62.0	Trvalá zmena osobnosti po katastrofickom zážitku	F91.3	Porucha správania s opozičným, vzdorovitým správaním
F62.1	Trvalá zmena osobnosti po psychickej chorobe	F91.8	Iná porucha správania
F62.80	Osobnostný syndróm chronickej bolesti	F91.9	Porucha správania, bližšie neurčená
F62.88	Iná pretrvávajúca zmena osobnosti	F92.0	Depresívna porucha správania
F62.9	Pretrvávajúca zmena osobnosti, bližšie neurčená	F92.8	Iná zmiešaná porucha správania a emotivity
F63.0	Patologické hráčstvo	F92.9	Zmiešaná porucha správania a emotivity, b.n.
F63.1	Patologické podpaľačstvo[Pyromania]	F93.0	Úzkosť z odlúčenia v detskom veku
F63.2	Patologické kradnutie[Kleptománia]	F93.1	Fóbicko-úzkostná porucha v detskom veku
F63.3	Trichotilománia	F93.2	Sociálna úzkostná porucha v detskom veku
F63.8	Iná porucha návykov a impulzov	F93.3	Porucha emotivity v dôsledku súrodeneckej rivality
F63.9	Porucha návykov a impulzov, bližšie neurčená	F93.8	Iná porucha emotivity v detskom veku
F64.0	Transsexualizmus	F93.9	Porucha emotivity v detskom veku, bližšie neurčená
F64.1	Transvestizmus	F94.0	Elektívny mutizmus
F64.2	Porucha pohlavnej identity v detstve	F94.1	Reaktívna porucha pripútania v detstve
F64.8	Iná porucha pohlavnej identity	F94.2	Dezinhibovaná porucha pripútania u detí
F64.9	Porucha pohlavnej identity, bližšie neurčená	F94.8	Iná porucha sociálneho fungovania v detstve
F65.0	Fetišizmus	F94.9	Porucha sociálneho fungovania v detstve, b.n.
F65.1	Fetišistický transvestizmus	F98.0	Enuréza neorganického pôvodu
F65.2	Exhibicionizmus	F98.1	Enkopréza neorganického pôvodu
F65.3	Voyeurizmus	F98.2	Porucha príjmu potravy v ranom detstve
F65.4	Pedofília	F98.3	Pica v ranom detstve
F65.5	Sadomasochizmus	F98.4	Stereotypné pohyby
F65.6	Viacpočetná porucha sexuálneho zamerania	F98.8	Iná bl.urč.poruchy správ.a emot.so zvyč.zač.v det.a poč.dosp.,
F65.8	Iná porucha sexuálneho zamerania	F98.9	Por.správ.a emot.so zvyč.zatiať.v det.a poč.dospiev., b.n.
F65.9	Porucha sexuálneho zamerania, bližšie neurčená	F99	Duševná porucha, bližšie neurčená
F66.0	Porucha pohlavného dozrievania	G47.0	Porucha zaspávania a trvania spánku[insomnia]
F66.1	Egodystionická sexuálna orientácia	G47.1	Nadmerná spavosť[hypersomnia]
F66.2	Porucha sexuálneho vzťahu	G47.2	Poruchy spánkového cyklu
F66.8	Iná porucha psychiky a správ.spoj.so sexuál.vývin.a orient.	G47.8	Iná porucha spánku
F66.9	Porucha psychiky a správ.spoj.so sexuál.vývin.a orient., b.n.	G47.9	Porucha spánku, bližšie neurčená
F68.0	Zvýraznenie fyzických príznakov z psychických dôvodov	R44.0	Sluchové halucinácie
F68.1	Úmysel.vyvoláv./predstier.somat./psych.prízn./nespôsobilosti	R44.2	Iné halucinácie
F68.8	Iná porucha osobnosti a správ.dospelých, b.u.	R44.3	Halucinácie, bližšie neurčené
F69	Porucha osobnosti a správania dospelých, b.n.	R44.8	Iné a bliž.neu.subj.a obj.prízn.porúch celk.citl.a zmysl.vním.
F80.0	Špecifická porucha artikulácie	R45.0	Nervozita
F80.1	Expresívna porucha reči	R45.1	Nepokoj a vzrušenosť
F80.20	Porucha sluchového vnímania a spracovania	R45.4	Podráždenosť a zlosť
F80.28	Iná perceptívna porucha reči	R45.7	Stav emočného šoku a stresu, bližšie neurčený
F80.3	Získaná afázia s epilepsiou (Landauov-Kleffnerov syndróm)	R48.0	Dyslexia a alexia
F80.8	Iná vývinová porucha reči a jazyka	R48.1	Agnózia
F80.9	Vývinová porucha reči a jazyka, bližšie neurčená	R48.2	Apraxia
F81.0	Špecifická porucha čítania	R48.8	Iné symbolické dysfunkcie, bližšie neurčené
F81.1	Špecifická porucha hláskovania	Z03.2	Pozorov.pri podozrení na duš.poruchu a poruchu správ.
F81.2	Špecifická porucha aritmetických schopností		

**ADRG U01 Operácie za účelom zmeny pohlavia**

HDg v tabuľke U01-1 a výk. v tabuľke U01-2

**DRG U01Z Operácie za účelom zmeny pohlavia****Hlavná diagnóza U01-1**

F64.0	Transsexualizmus	F64.8	Iná porucha pohlavnej identity
F64.1	Transvestizmus	F64.9	Porucha pohlavnej identity, bližšie neurčená

**Výkon U01-2**

5o309	Appendikovezikostómia:laparotomicky	5q014.0↔	Radikálna ovarektómia:lst.
5o400	Rekonštr.prostat/membranóz.časti moč.rúry po poran.	5q014.4↔	Radikálna ovarektómia:lsk.
5o401	Uzavretie uretrostómie	5q014.8↔	Radikálna ovarektómia:robot.
5o402	Uzavretie uretrokutánnej fistuly	5q430.0	Radikálna hystrepektómia:abdominálne
5o404	Uzavretie uretrorektálnej fistuly	5q430.4	Radikálna hystrepektómia:lsk.
5o405	Reanastomóza močovej rúry po poranení	5q430.7	Radikálna hystrepektómia:vaginálne
5o406	Reanastomóza močovej rúry s resekciov striktúry	5q430.8	Radikálna hystrepektómia:robot.
5o407	End to end anastomóza uretry	5q632	Semikolpokleisis
5o408.1	Onlay plastika pri striktúre uretry	5q633.0	Parciálna kolpektómia:abdominálne
5o408.2	Onlay plastika so štepom z bukálnej sliznice	5q633.7	Čiastočná kolpektómia:vaginálne
5o408.x	Onlay plastika	5q634.0	Totálna kolpektómia:abdominálne
5o409.1	Inlay Onlay plastika pri striktúre moč.rúry	5q634.7	Totálna kolpektómia:vaginálne
5o409.x	Inlay Onlay plastika, ost.	5q650.4	Neoplastika pošvy,laparoskopicky
5o40a.1	1-dobá plast.rekonštr.moč.rúry:s použ.kože prepúcia	5q650.7	Neoplastika pošvy,vaginálne
5o40a.2	1-dobá plast.rekonštr.moč.rúry:s použ.kože penise	5q652	Vaginálna operácia pri aplázii pošvy
5o40a.3	1-dobá plast.rekonštr.moč.rúry:s použ.transpl.slizn.d.úst.	5q653	Vag.OP pri neúplnom zdvojení vnút.rodidiel
5o40a.4	1-dobá plast.rekonštr.moč.rúry:s použ.sliznice moč.mech.	5q654	Plastika vaginálneho vchodu
5o40a.5	1-dobá plast.rekonštr.moč.rúry:použ.okolitých tk.	5q732	Klitoridektómia s neoplastikou malých pyskov
5o40a.x	1-dobá plast.rekonštr.moč.rúry:ost.	5u121↔	Simplexná mastektómia bez axilár.lymfadenektómie
5o40b.1	2-dobá plast.rekonštr.moč.rúry:1.doba s použ.kože prepúcia	5u210.1↔	Korekcia asymetrie prsníka vložení implantátu
5o40b.2	2-dobá plast.rekonštr.moč.rúry:1.doba s použ.kože penise	5u210.2↔	Korekcia asymetrie prsníka vložení implantát-expandéru
5o40b.3	2-dobá plast.rekonštr.moč.rúry:1.doba použ.transpl.sliz.dut.ú.	5u210.7↔	Korekcia asymetrie prsníka aplikáciou autológneho tuku
5o40b.4	2-dobá plast.rekonštr.moč.rúry:1.doba s použ.sliznice moč.m.	5u211.3↔	Rekonštrukcia prsníka muskulokutánnym lalokom.
5o40b.5	2-dobá plast.rekonštr.pri striktúre moč.r. s použ.okolitých tk.	5u211.4↔	Rekonštr.prsn.musk.lal.m.latissimus dorsi a protet.mat.
5o40b.6	2-doba plastika pri striktúre moč.r.s použ.bukálnej sliznice	5u211.5↔	Rekonštr.prsn.musk.lal.m.rectus abdominis a protet.mat.
5o40b.x	Dvojdobá plastická rekonštr.moč.rúry,ost.	5u211.7↔	Rekonštr.prsn.aplik.autológ.tuku a ext.exp systému
5o40c	Plastická rekoštrukcia ženskej epispádie	5u211.x↔	Rekonštr.prsn.iným musk.lal.a protetickým mat.
5o40d	Plastická rekonštr.ženskej hypospádie	5u212.1↔	Rekonštr.prsníka aplik.autológ.tuku al.kmeň.buniek
5o40x	Iné rekonštrukcie na močovej rúre	5u212.2↔	Rekonštr.prsníka aplik.kyseliny hyalurónovej (macrolane)
5p241	Plastická rekonštrukcia skróta a tunica vaginalis testis	5u213.1↔	Rekonštrukcia prsníka s použitím kožného transplantátu
5p242	Vytvor.a rekonštrukcia skróta a tunica vaginalis testis	5u213.2↔	Rekonštrukcia prsníka miestnymi lalokmi
5p530	Sutúra penisu pri poranení	5u213.3↔	Rekonštr.prsn.s použ.miestnej lalok.plast.a kož.transp.
5p531	Narovnanie tela penisu	5u213.4↔	Rekonštr.prsníka s použitím štepu/lalokovej plastiky.
5p532	Plast.rekonštrukcia penisu pri zmene pohlavia	5u213.5↔	Rekonštr.prsníka mikrochir.prenosom z iných lokalít tela
5p533	Úprava penoskrotálnej transpozície	5u216.1↔	Zväčšenie prsníka vložení implantátu
5p534	Operácia zanoreného penisu	5u216.7	Zväčšenie prsníka aplikáciou autológneho tuku
5p535	Operácia zlomeniny penisu	5u230.1↔	Rekonštr.mamily a/al.areoly s použ.kožného transplantátu
5p536	Preťatie ligamentum suspensorium penis	5u230.2↔	Rekonštr.mamily a/al.areoly s použ.miestnej lalok.plastiky
5p537	Operácie pri induratio penis plastica	5u921↔	Excízia mamily alebo areoly
5p53x	Plastická rekonštrukcia penisu:ost.	5u922↔	Excízia nadpočetného prsníka alebo mamily
5p5a0	OP na zmenu pohlavia:zo ženy na muža	5u923↔	Everzia mamily
5p5a1	OP na zmenu pohlavia:z muža na ženu		

**ADRG U40 Komplexná včasná rehabilitačná geriatrická liečba pri psychických poruchách**

Komplexná včasná rehabilitačná geriatrická ZS

**DRG U40Z Komplexná včasná rehabilitačná geriatrická liečba pri psychických poruchách**

**ADRG U41 Sociálno- a neuropediatrická a pediatricko-psycho-somatická liečba psychicky chorých**

Výk. v tabuľke U41-1

**DRG U41Z Sociálno- a neuropediatrická a pediatricko-psycho-somatická liečba psychicky chorých****Výkon U41-1**

99700‡ Sociálnopediat.,neuroped.a pediatrickopsychosom.liečba

**ADRG U42 Multimodálna liečba bolesti u pacientov s psychickými poruchami**

Výk. v tabuľke U42-1

**DRG U42Z Multimodálna liečba bolesti u pacientov s psychickými poruchami****Výkon U42-1**

8t250‡ Multimodálna terapia bolesti v trvaní minimálne 7 dní

**ADRG U43 Psychosomatická liečba, vek menej ako 18 rokov**

Výk. v tabuľke U43-1 a Vek &lt; 18 r.

**DRG U43Z Psychosomatická liečba, vek menej ako 18 rokov****Výkon U43-1**

99701‡ Psychosomatická komplexná liečba

**ADRG U60 Psychiatrická liečba, jeden ošetrovací deň**

Ošetrovacía doba = 1 d.

**DRG U60A Psychiatrická liečba, jeden ošetrovací deň, vek < 16 rokov**

Vek &lt; 16 r.

**DRG U60B Psychiatrická liečba, jeden ošetrovací deň, vek > 15 rokov****ADRG U61 Schizofrénne poruchy, poruchy s obsahom bludov a akútne psychotické poruchy**

HDg v tabuľke U61-1

**DRG U61Z Schizofrénne poruchy, poruchy s obsahom bludov a akútne psychotické poruchy****Hlavná diagnóza U61-1**

F20.0	Paranoidná schizofrénia	F21	Schizotypová porucha
F20.1	Hebefrénna schizofrénia	F22.0	Porucha s bludmi
F20.2	Katatonická schizofrénia	F22.8	Iná pretrvávajúca porucha s bludmi
F20.3	Nediferencovaná schizofrénia	F22.9	Pretrvávajúca porucha s bludmi, bližšie neurčená
F20.5	Reziduálna schizofrénia	F23.0	Akút.polymorfná psychotická por.bez prízn.schizofrénie
F20.6	Jednoduchá schizofrénia	F23.1	Akút.polymorfná psychotická por.s prízn.schizofrénie
F20.8	Iná schizofrénia	F23.2	Akútna psychotická porucha podobná schizofrénii
F20.9	Schizofrénia, bližšie neurčená	F23.3	Iné akútne psychotické poruchy s prevahou bludov



F23.8	Iné akútne a prechodné psychotické poruchy	F25.2	Schizoafektívna porucha,zmiešaný typ
F23.9	Akút.psychoická por.a prech.psychoická por.,b.n.	F25.8	Iná schizoafektívna porucha
F24	Indukovaná porucha s bludmi	F25.9	Schizoafektívna porucha, bližšie neurčená
F25.0	Schizoafektívna porucha,manický typ	F28	Iná neorganická psychotická porucha
F25.1	Schizoafektívna porucha,depresívny typ	F29	Neorganická psychóza,bližšie neurčená

**ADRG U63 Ťažké afektívne poruchy**

HDg v tabuľke U63-1

**DRG U63Z Ťažké afektívne poruchy****Hlavná diagnóza U63-1**

F30.0	Hypománia	F32.2	Epizóda ťažkej depresie bez psychotických príznakov
F30.1	Mánia bez psychotických príznakov	F32.3	Epizóda ťažkej depresie s psychotickými príznakmi
F30.2	Mánia s psychotickými príznakmi	F32.8	Iná depresívna epizóda
F30.8	Iná manická epizóda	F33.0	Recidivujúca depres.porucha,terajšia mierna epizóda
F30.9	Manická epizóda, bližšie neurčená	F33.1	Recidivujúca depres.porucha,terajš.str.ťaž.epiz.
F31.0	Bipolárna afekt.porucha,terajš.hypomanická epizóda	F33.2	Recidivujúca depres.porucha,terajš.ťaž.epiz.bez psychot.príz.
F31.1	Bipolárna afekt.porucha,terajš.manic.epiz.bez psychot.príz.	F33.3	Recidivujúca depres.porucha,terajš.ťaž.epiz.s psychot.príz.
F31.2	Bipolárna afekt.porucha,terajš.manic.epiz.s psychot.príz.	F33.4	Recidivujúca depresívna porucha,teraz v remisii
F31.3	Bipolárna afekt.porucha,terajš.epiz.miernej/str.ťaž.depresie	F33.8	Iná recidivujúca depresívna porucha
F31.4	Bipolárna afekt.porucha,terajš.epiz.ťaž.depre. b.psych.príz.	F33.9	Recidivujúca depresívna porucha,bližšie neurčená
F31.5	Bipolárna afekt.porucha,terajš.epiz.ťaž.depre.s psych.príz.	F34.8	Iná pretrvávajúca afektívna porucha
F31.6	Bipolárna afekt.porucha,terajš.zmiešaná epizóda	F34.9	Pretrvávajúca afektívna porucha,bližšie neurčená
F31.7	Bipolárna afektívna porucha,teraz v remisii	F38.0	Iná jednotlivá afektívna porucha
F31.8	Iná bipolárna afektívna porucha	F38.1	Iná recidivujúca afektívna porucha
F31.9	Bipolárna afektívna porucha,bližšie neurčená	F38.8	Iná bližšie určená afektívna porucha
F32.0	Epizóda ľahkej depresie	F39	Afektívna porucha,bližšie neurčená
F32.1	Epizóda stredne ťažkej depresie		

**ADRG U64 Anxiózne poruchy alebo iné afektívne a somatoformné poruchy**

HDg v tabuľke U64-1

**DRG U64Z Anxiózne poruchy alebo iné afektívne a somatoformné poruchy****Hlavná diagnóza U64-1**

F20.4	Postchizofrenická depresia	F44.80	Ganserov syndróm
F32.9	Depresívna epizóda,bližšie neurčená	F44.81	Viacpočetná osobnosť
F34.0	Cyklotymia	F44.82	Prechodná disociatívna[konverzná]porucha v det. a v mlad.
F34.1	Dystymia	F44.88	Iná disociatívna[konverzná]porucha
F40.00	Agorafóbia bez panickej poruchy	F44.9	Disociatívna [konverzná] porucha,bližšie neurčená
F40.01	Agorafóbia s panickou poruchou	F45.0	Somatizačná porucha
F40.1	Sociálna fóbia	F45.1	Nediferencovaná somatoformná porucha
F40.2	Špecifická (izolovaná) fóbia	F45.2	Hypochondrická porucha
F40.8	Iná fóbická úzkostná porucha	F45.31	Somatoformná autonómna dysfunk.hor.úseku tráv.trubice
F40.9	Fóbická úzkostná porucha	F45.32	Somatoformná autonómna dysfunk.dol.úseku tráv.trubice
F41.0	Panická porucha [epizodická záchvatová úzkosť]	F45.37	Somatoformná autonómna dysfunk.viac.org.a súst.
F41.1	Generalizovaná úzkostná porucha	F45.38	Somatoformná autonómna dysfunk.iných org.a súst.
F41.2	Zmiešaná úzkostná a depresívna porucha	F45.39	Somatoformná autonómna dysfunk.bliž.neurč.org. a súst.
F41.3	Iná zmiešaná úzkostná porucha	F45.40	Pretrvávajúca somatoformná bolesťová porucha
F41.8	Iná úzkostná porucha,bližšie určená	F45.41	Chronická bolesťová porucha so somatic.a psych.faktormi
F41.9	Úzkostná porucha,bližšie neurčená	F45.8	Iná somatoformná porucha
F44.0	Disociatívna amnézia	F45.9	Somatoformná porucha,bližšie neurčená
F44.1	Disociatívna fúga	F48.0	Neurasténia
F44.2	Disociačný stupor	F48.1	Syndróm depersonalizácie a derealizácie
F44.3	Tranz a posadnutosť	F48.8	Iné neurotické poruchy,bližšie určené
F44.4	Disociatívna motorická porucha	F48.9	Neurotická porucha,bližšie neurčená
F44.5	Disociatívne záchvaty	F51.0	Neorganická nespavosť
F44.6	Disociatívna anestézia a strata citlivosti	F51.1	Neorganická spavosť
F44.7	Zmiešaná disociatívna[konverzná] porucha	F51.2	Neorganická porucha spánkového rytmu

F51.3	Námesačnosť[somnambulizmus]	G47.1	Nadmerná spavosť[hypersomnia]
F51.4	Nočná hrôza[pavor nocturnus]	G47.2	Poruchy spánkového cyklu
F51.5	Nočná mora	G47.8	Iná porucha spánku
F51.8	Iná neorganická porucha spánku	G47.9	Porucha spánku, bližšie neurčená
F51.9	Neorganická porucha spánku, bližšie neurčená	R44.0	Sluchové halucinácie
F59	Porucha správ.spojená spor.fyziol.funk.a somat.fakt.,b.n.	R44.2	Iné halucinácie
F68.0	Zvýraznenie fyzických príznakov z psychických dôvodov	R44.3	Halucinácie, bližšie neurčené
F99	Duševná porucha, bližšie neurčená	R44.8	Iné a bliž. neu.subj.a obj.prízn.porúch celk.citl.a zmysl.vním.
G47.0	Porucha zaspávania a trvania spánku[insomnia]		

**ADRG U66****Poruchy prijímania potravy, obsedantné poruchy, osobnostné poruchy a akútne psychické reakcie alebo psychické poruchy v detstve**

HDg v tabuľke U66-1

**DRG U66Z****Poruchy prijímania stravy, obsedantné poruchy, osobnostné poruchy a akútne psychické reakcie alebo psychické poruchy v detstve****Hlavná diagnóza U66-1**

F42.0	Prevažne obsedantné myšlienky alebo ruminácie	F63.8	Iná porucha návykov a impulzov
F42.1	Prevažne kompulzívne konanie[obsedantné rituály]	F63.9	Porucha návykov a impulzov, bližšie neurčená
F42.2	Zmiešané obsesívne myšlienky a konanie	F64.0	Transsexualizmus
F42.8	Iné obsedantno-kompulzívna poruchy	F64.1	Transvestizmus
F42.9	Obsedantno-kompulzívna poruchy, bližšie neurčené	F64.2	Porucha pohlavnej identity v detstve
F43.0	Akútna stresová reakcia	F64.8	Iná porucha pohlavnej identity
F43.1	Posttraumatická stresová porucha	F64.9	Porucha pohlavnej identity, bližšie neurčená
F43.2	Adaptačné poruchy	F65.0	Fetišizmus
F43.8	Iná reakcia na ťažký stres	F65.1	Fetišistický transvestizmus
F43.9	Reakcia na ťažký stres, bližšie neurčená	F65.2	Exhibicionizmus
F50.0	Mentálna anorexia	F65.3	Voyeurizmus
F50.1	Atypická mentálna anorexia	F65.4	Pedofília
F50.2	Mentálna bulímia	F65.5	Sadomasochizmus
F50.3	Atypická mentálna bulímia	F65.6	Viacpočetná porucha sexuálneho zamerania
F50.4	Prejedanie spojené s inými psychickými poruchami	F65.8	Iná porucha sexuálneho zamerania
F50.5	Vracanie spojené s inými psychickými poruchami	F65.9	Porucha sexuálneho zamerania, bližšie neurčená
F50.8	Iná porucha príjmu potravy	F66.0	Porucha pohlavného dozrievania
F50.9	Porucha príjmu potravy, bližšie neurčená	F66.1	Egodystonická sexuálna orientácia
F52.0	Nedostatok alebo strata pohlavnej túžby	F66.2	Porucha sexuálneho vzťahu
F52.1	Sexuálna averzia a nedostatok sexuálnej rozkoše	F66.8	Iná porucha psychiky a správ.spoj.so sexuál.vývin.a orient.
F52.3	Porucha orgazmu	F66.9	Porucha psychiky a správ.spoj.so sexuál.vývin.a orient.,b.n.
F52.4	Predčasná ejakulácia	F68.1	Úmysel.vyvoláv./predstier.somat./psych.prízn./nespôsobilosti
F52.6	Neorganická dyspareunia	F68.8	Iná porucha osobnosti a správ.dospelých,b.u.
F52.7	Nadmerná pohlavná túžba	F69	Porucha osobnosti a správania dospelých,b.n.
F52.8	Iná porucha pohl.funkcií, nezapr.organickou por./chor.	F80.0	Špecifická porucha artikulácie
F52.9	Porucha pohl.funkcií, nezapr.organickou por./chor.,b.n.	F80.1	Expresívna porucha reči
F54	Psychické faktory a fakt.správ.spojené s por./chor.zatried.i.	F80.20	Porucha sluchového vnímania a spracovania
F60.0	Paranooidná porucha osobnosti	F80.28	Iná perceptívna porucha reči
F60.1	Schizoidná porucha osobnosti	F80.3	Získaná afázia s epilepsiou (Landauov-Kleffnerov syndróm)
F60.2	Disociálna porucha osobnosti	F80.8	Iná vývinová porucha reči a jazyka
F60.30	Emočne nestabilná osobnosť, impulzívny typ	F80.9	Vývinová porucha reči a jazyka, bližšie neurčená
F60.31	Emočne nestabilná osobnosť, hraničný typ	F81.0	Špecifická porucha čítania
F60.4	Histriónska porucha osobnosti	F81.1	Špecifická porucha hláskovania
F60.5	Anankastická porucha osobnosti	F81.2	Špecifická porucha aritmetických schopností
F60.6	Úzkostná[vyhýbavá]porucha osobnosti	F81.3	Zmiešaná porucha školských zručností
F60.7	Závislá[astenická] porucha osobnosti	F81.8	Iná vývinová porucha školských zručností
F60.8	Iná špecifická porucha osobnosti	F81.9	Vývinová porucha školských zručností,b.n.
F60.9	Porucha osobnosti, bližšie neurčená	F82.0	Špecifická porucha vývinu hrubej motoriky
F61	Zmiešaná a iná porucha osobnosti	F82.1	Špecifická porucha vývinu jemnej motoriky a grafomotoriky
F62.0	Trvalá zmena osobnosti po katastrofickom zážitku	F82.2	Špecifická porucha vývinu ústnej motoriky
F62.1	Trvalá zmena osobnosti po psychickej chorobe	F82.9	Špecifická porucha vývinu motorických funkcií,b.n.
F62.80	Osobnostný syndróm chronickej bolesti	F83	Zmiešaná špecifická vývinová porucha
F62.88	Iná pretrvávajúca zmena osobnosti	F84.0	Detský autizmus
F62.9	Pretrvávajúca zmena osobnosti, bližšie neurčená	F84.1	Atypický autizmus
F63.0	Patologické hráčstvo	F84.3	Iná detská dezintegračná porucha
F63.1	Patologické podpaľačstvo[Pyromania]	F84.4	Hyperakt.por.spojená s duševnou zaost.a stereot.pohybmi
F63.2	Patologické kradnutie[Kleptománia]	F84.5	Aspergerov syndróm
F63.3	Trichotilománia	F84.8	Iná pervazívna vývinová porucha

F84.9	Pervazívna vývinová porucha, bližšie neurčená	F94.0	Elektívny mutizmus
F88	Iná porucha psychického vývinu	F94.1	Reaktívna porucha pripútania v detstve
F89	Porucha psychického vývinu, bližšie neurčená	F94.2	Dezinhibovaná porucha pripútania u detí
F90.0	Porucha aktivity a pozornosti	F94.8	Iná porucha sociálneho fungovania v detstve
F90.1	Hyperkinetická porucha správania	F94.9	Porucha sociálneho fungovania v detstve,b.n.
F90.8	Iná hyperkinetická porucha	F98.0	Enuréza neorganického pôvodu
F90.9	Hyperkinetická porucha,bližšie neurčená	F98.1	Enkopréza neorganického pôvodu
F91.0	Porucha správania viazaná na vzťahy v rodine	F98.2	Porucha príjmu potravy v ranom detstve
F91.1	Porucha sociál.správania pri chýbaní soc.väzieb	F98.3	Pica v ranom detstve
F91.2	Porucha sociál.správania so zachovaním soc.väzieb	F98.4	Stereotypné pohyby
F91.3	Porucha správania s opozičným,vzdorovitým správaním	F98.8	Iná bl.urč.poruchy správ.a emot.so zvyč.záč.v det.a poč.dosp.,
F91.8	Iná porucha správania	F98.9	Por.správ.a emot.so zvyč.záčiat.v det.a poč.dospiev.,b.n.
F91.9	Porucha správania,bližšie neurčená	R45.0	Nervozita
F92.0	Depresívna porucha správania	R45.1	Nepokoj a vzrušenosť
F92.8	Iná zmiešaná porucha správania a emotivity	R45.4	Podráždenosť a zlosť
F92.9	Zmiešaná porucha správania a emotivity,b.n.	R45.7	Stav emočného šoku a stresu, bližšie neurčený
F93.0	Úzkosť z odlúčenia v detskom veku	R48.0	Dyslexia a alexia
F93.1	Fóbicko-úzkostná porucha v detskom veku	R48.1	Agnózia
F93.2	Sociálna úzkostná porucha v detskom veku	R48.2	Apraxia
F93.3	Porucha emotivity v dôsledku súrodeneckej rivality	R48.8	Iné symbolické dysfunkcie,bližšie neurčené
F93.8	Iná porucha emotivity v detskom veku	Z03.2	Pozorov.pri podozrení na duš.poruchu a poruchu správ.
F93.9	Porucha emotivity v detskom veku,bližšie neurčená		

**ADRG-skupiny 901, 902****OP-výkony nesúvisiace s HDg****DRG-skupiny 901A, 901B, 901C, 901D, 902Z**

OP-výkony nesúvisiace s HDg



## **MDC 20**

Alkoholom alebo užívaním  
drog vyvolané psychické  
poruchy



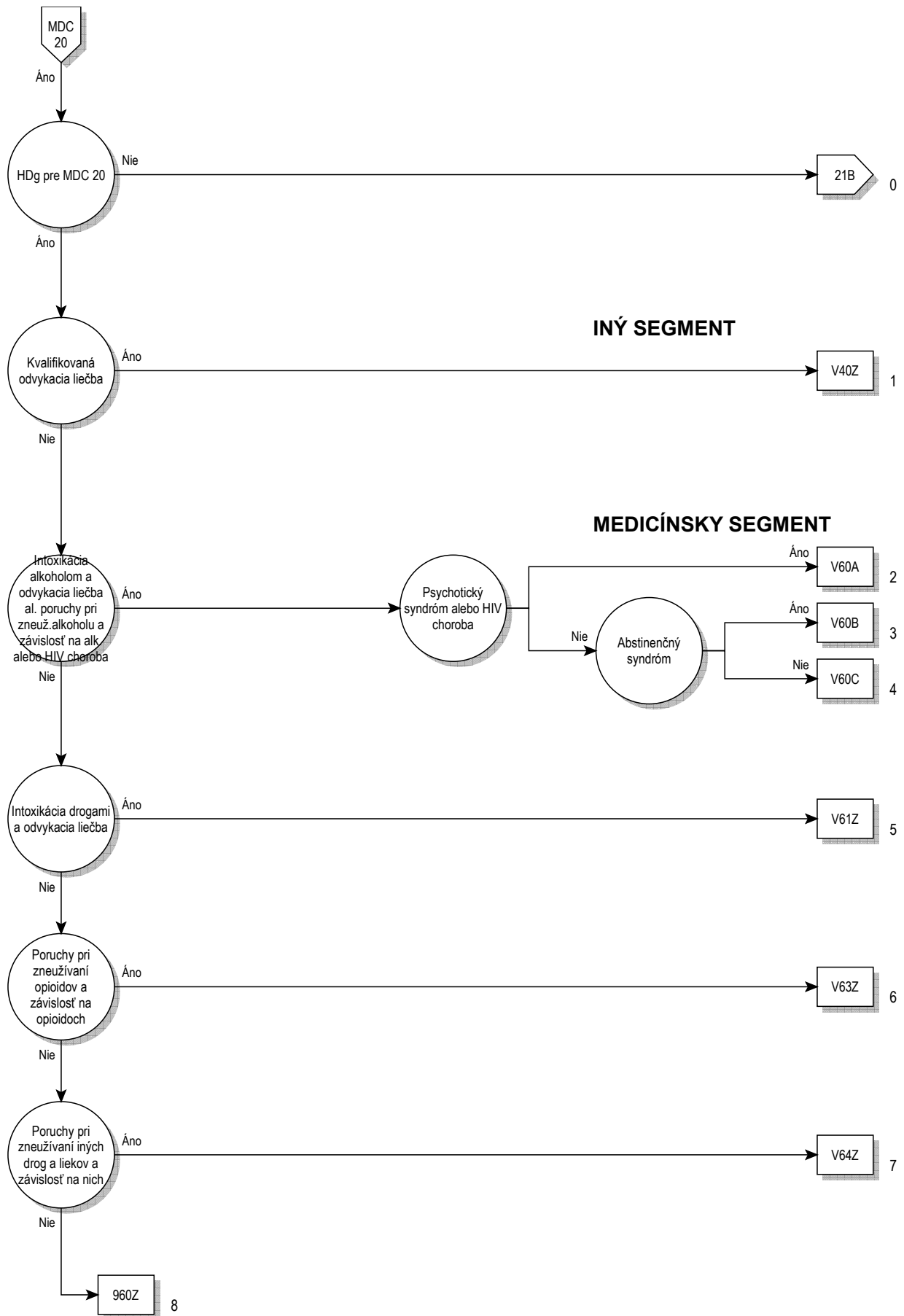





**Rozhodovacia logika MDC 20**

HDg v tabuľke MDC20-0

**Hlavná diagnóza pre MDC 20 (MDC20-0)**

F10.0	Porucha psych.a správ.zaprič.užív.alkoholu:akút.intox.	F15.5	Porucha psych.a správ.zaprič.užív.i.stim.vr.kof.:psych.porucha
F10.1	Porucha psych.a správ.zaprič.užív.alkoholu:škod.užív.	F15.6	Porucha psych.a správ.zaprič.užív.i.stim.vr.kof.:amne.synd.
F10.2	Porucha psych.a správ.zaprič.užív.alkoholu:ynd.závisl.	F15.7	Porucha psych.a správ.zapr.uží.i.stim.vr.kof.:rez./nesk.psy.p.
F10.3	Porucha psych.a správ.zaprič.užív.alkoholu:abstin.synd.	F15.8	Iná porucha psych.a správ.zaprič.užív.i.stim.vr.kof.
F10.4	Porucha psych.a správ.zaprič.užív.alkoholu:ab.synd.s.delír.	F15.9	Porucha psych.a správ.zapr.uží.haluc.:akút.intox.
F10.5	Porucha psych.a správ.zaprič.užív.alkoholu:psych.por.	F16.0	Porucha psych.a správ.zaprič.užív.haluc.:akút.intox.
F10.7	Porucha psych.a správ.zaprič.užív.alkoh.:rez.a.nesk.psy.p.	F16.1	Porucha psych.a správ.zaprič.užív.haluc.:škod.užív.
F10.8	Iná porucha psychiky a správania zaprič.užív.alkoholu	F16.2	Porucha psych.a správ.zaprič.užív.haluc.:synd.závisl.
F10.9	Porucha psych.a správ.zaprič.užív.alkoholu,b.n.	F16.3	Porucha psych.a správ.zaprič.užív.haluc.:abstin.synd.
F11.0	Porucha psych.a správ.zaprič.užív.opiát.:akút.intox.	F16.4	Porucha psych.a správ.zaprič.užív.haluc.:ab.synd.s.del.
F11.1	Porucha psych.a správ.zaprič.užív.opiát.:škod.užív.	F16.5	Porucha psych.a správ.zapr.uží.haluc.:psych.porucha
F11.2	Porucha psych.a správ.zaprič.užív.opiát.:synd.závisl.	F16.6	Porucha psych.a správ.zaprič.užív.haluc.:amne.synd.
F11.3	Porucha psych.a správ.zaprič.užív.opiát.:abstin.synd.	F16.7	Porucha psych.a správ.zaprič.užív.haluc.:rez.a.nesk.psy.p.
F11.4	Porucha psych.a správ.zaprič.užív.opiát.:ab.synd.s.delír.	F16.8	Iná porucha psych.a správ.zaprič.užív.haluc.
F11.5	Porucha psych.a správ.zaprič.užív.opiát.:psych.porucha	F16.9	Porucha psych.a správ.zaprič.užív.haluc.:b.n.
F11.6	Porucha psych.a správ.zaprič.užív.opiát.:amne.synd.	F17.0	Porucha psych.a správ.zaprič.užív.tabaku:akút.intox.
F11.7	Porucha psych.a správ.zaprič.užív.opiát.:rez.a.nesk.psy.p.	F17.1	Porucha psych.a správ.zapr.uží.tabaku:škod.užív.
F11.8	Iná porucha psych.a správ.zaprič.užív.opiátov	F17.2	Porucha psych.a správ.zaprič.užív.tabaku:synd.závisl.
F11.9	Porucha psych.a správ.zapr.užív.opiát.,b.n.	F17.3	Porucha psych.a správ.zaprič.užív.tabaku:abstin.synd.
F12.0	Porucha psych.a správ.zaprič.užív.kanab.:akút.intox.	F17.4	Porucha psych.a správ.zaprič.užív.tabaku:abs.synd.s.del.
F12.1	Porucha psych.a správ.zaprič.užív.kanab.:škod.užív.	F17.5	Porucha psych.a správ.zaprič.užív.tabaku:psych.Porucha
F12.2	Porucha psych.a správ.zaprič.užív.kanab.:synd.závisl.	F17.6	Porucha psych.a správ.zaprič.užív.tabaku:amne.synd.
F12.3	Porucha psych.a správ.zaprič.užív.kanab.:abstin.synd.	F17.7	Porucha psych.a správ.zapr.uží.tabaku:rezid./nesk.psy.p.
F12.4	Porucha psych.a správ.zaprič.užív.kanab.:ab.synd.s.delír.	F17.8	Iná porucha psychiky a správania zaprič.užívaním tabaku
F12.5	Porucha psych.a správ.zaprič.užív.kanab.:psych.porucha	F17.9	Porucha psych.a správ.zaprič.užív.tabaku,b.n.
F12.6	Porucha psych.a správ.zaprič.užív.kanab.:amne.synd.	F18.0	Porucha psych.a správ.zaprič.užív.prch.rozp.:akút.intox.
F12.7	Porucha psych.a správ.zaprič.užív.kanab.:rez.a.nesk.psy.p.	F18.1	Porucha psych.a správ.zaprič.užív.prch.rozp.:škod.užív.
F12.8	Iná porucha psych.a správ.zaprič.užív.kanabinoidov	F18.2	Porucha psych.a správ.zaprič.užív.prch.rozp.:synd.závisl.
F12.9	Porucha psych.a správ.zaprič.užív.kanab.:b.n.	F18.3	Porucha psych.a správ.zaprič.užív.prch.rozp.:abstin.synd.
F13.0	Porucha psych.a správ.zaprič.užív.sedat./hypno.:akút.intox.	F18.4	Porucha psych.a správ.zaprič.užív.prch.rozp.:abs.synd.s.del.
F13.1	Porucha psych.a správ.zaprič.užív.sedat./hypno.:škod.užív.	F18.5	Porucha psych.a správ.zaprič.užív.prch.rozp.:psych.porucha
F13.2	Porucha psych.a správ.zaprič.užív.sedat./hypno.:synd.závisl.	F18.6	Porucha psych.a správ.zaprič.užív.prch.rozp.:amne.synd.
F13.3	Porucha psych.a správ.zaprič.užív.sedat./hypno.:abstin.synd.	F18.7	Porucha psych.a správ.zapr.uží.prch.rozp.:rezid./nesk.psy.p.
F13.4	Porucha psych.a správ.zapr.užív.sedat./hypno.:ab.synd.s.delír.	F18.8	Iná porucha psych.a správ.zaprič.užív.prchav.rozpúš.
F13.5	Porucha psych.a správ.zaprič.užív.sedat./hypno.:psych.porucha	F18.9	Porucha psych.a správ.zaprič.užív.prch.rozp.:b.n.
F13.6	Porucha psych.a správ.zaprič.užív.sedat./hypno.:amne.synd.	F19.0	Porucha psych.a správ.zaprič.uží.drog,i.psyche.l.:akút.intox.
F13.7	Porucha psych.a správ.zapr.užív.sed./hyp.:rez.a.nesk.psy.p.	F19.1	Porucha psych.a správ.zaprič.uží.drog,i.psyche.l.:škod.užív.
F13.8	Iná Porucha psych.a správ.zapr.užív.sedat./hypno	F19.2	Porucha psych.a správ.zaprič.uží.drog,i.psyche.l.:synd.závisl.
F13.9	Porucha psych.a správ.zapr.užív.sedat./hypno.,b.n.	F19.3	Porucha psych.a správ.zaprič.uží.drog,i.psyche.l.:abstin.synd.
F14.0	Porucha psych.a správ.zapr.užív.kokaí.:akút.intox.	F19.4	Porucha psych.a správ.zapr.uží.drog,i.psyche.l.:abs.synd.s.del
F14.1	Porucha psych.a správ.zaprič.užív.kokaí.:škod.užív.	F19.5	Porucha psych.a správ.zapr.uží.drog,i.psyche.l.:psych.porucha
F14.2	Porucha psych.a správ.zaprič.užív.kokaí.:synd.závisl.	F19.6	Porucha psych.a správ.zaprič.uží.drog,i.psyche.l.:amne.synd.
F14.3	Porucha psych.a správ.zaprič.užív.kokaí.:bstin.synd.	F19.7	Porucha psych.a správ.zapr.uží.dro,i.psyche.l.:rez./nes.psy.p.
F14.4	Porucha psych.a správ.zaprič.užív.kokaí.:ab.synd.s.delír.	F19.8	Iná porucha psych.a správ.zaprič.užív.v.drog,i.psyche.l.
F14.5	Porucha psych.a správ.zaprič.užív.kokaí.:psych.porucha	F19.9	Porucha psych.a správ.zaprič.užív.v.drog,i.psyche.l.,b.n.
F14.6	Porucha psych.a správ.zaprič.užív.kokaí.:amne.synd.	F55.0	Škodlivé užív.látok nevyvol.závisl.:antidep.
F14.7	Porucha psych.a správ.zaprič.užív.kokaí.:rez.a.nesk.psy.p.	F55.1	Škodlivé užív.látok nevyvol.závisl.:preháňadlá
F14.8	Iná porucha psychiky a správ.zaprič.užív.kokaínu	F55.2	Škodlivé užív.látok nevyvol.závisl.:analgetiká
F14.9	Porucha psych.a správ.zaprič.užív.kokaí.,bliž.neurč.	F55.3	Škodlivé užív.látok nevyvol.závisl.:antacidá
F15.0	Porucha psych.a správ.zaprič.užív.i.stim.vr.kof.:akút.intox.	F55.4	Škodlivé užív.látok nevyvol.závisl.:vit.
F15.1	Porucha psych.a správ.zaprič.užív.i.stim.vr.kof.:škod.užív.	F55.5	Škodlivé užív.látok nevyvol.závisl.:steroidy a horm.
F15.2	Porucha psych.a správ.zaprič.užív.i.stim.vr.kof.:synd.závisl.	F55.6	Škodlivé užív.látok nevyvol.závisl.:lieč.rastl./prír.lieč.prípr.
F15.3	Porucha psych.a správ.zaprič.užív.i.stim.vr.kof.:abstin.synd.	F55.8	Škodlivé užív.látok nevyvol.závisl.:i.lát.
F15.4	Porucha psych.a správ.zapr.užív.i.stim.vr.kof.:ab.synd.s.del.	F55.9	Škodlivé užív.látok nevyvol.závisl.:b.n.lát.

**ADRG V40****Kvalifikovaná odvykacia kúra**

Výk. v tabuľke V40-1

**DRG V40Z****Kvalifikovaná odvykacia kúra**

**Výkon V40-1**

8v412‡	Motiv.liečba závislosti(odvyk.lieč):najm.7 až najviac 13 dní	8v414‡	Motivačná liečba závislosti(odvyk.liečba):najmenej 21 dní
8v413‡	Motiv.liečba závislosti(odvyk.lieč):najm.14 až najviac 20 dní		

**ADRG V60 Intoxikácia alkoholom a odvykacia kúra od alkoholu alebo poruchy v dôsledku zneužívania alkoholu a alkoholová závislosť alebo HIV-choroba**

HDg v tabuľke V60-1 alebo VDg v tabuľke V60-2

**DRG V60A Intoxikácia alkoholom a odvykacia kúra od alkoholu alebo poruchy v dôsledku zneužívania alkoholu a alkoholová závislosť s psychotickým syndrómom alebo HIV-chorobou**

Diagnóza v tabuľke V60-3 alebo VDg v tabuľke V60-2

**DRG V60B Intoxikácia alkoholom a odvykacia kúra od alkoholu alebo poruchy v dôsledku zneužívania alkoholu a alkoholová závislosť bez psychotického syndrómu, s abstinencným syndrómom**

HDg v tabuľke V60-4

**DRG V60C Intoxikácia alkoholom a odvykacia kúra od alkoholu alebo poruchy v dôsledku zneužívania alkoholu a alkoholová závislosť bez psychotického syndrómu, bez abstinencného syndrómu****Hlavná diagnóza V60-1**

F10.0	Porucha psych.a správ.zaprič.užív.alkoholu:akút.intox.	F10.5	Porucha psych.a správ.zaprič.užív.alkoholu:psych.por.
F10.1	Porucha psych.a správ.zaprič.užív.alkoholu:škod.užív.	F10.7	Porucha psych.a správ. zaprič.užív.alkoh.:rez.a nesk.psych.p.
F10.2	Porucha psych.a správ.zaprič.užív.alkoholu:ynd.závisl.	F10.8	Iná porucha psychiky a správania zaprič.užív.alkoholu
F10.3	Porucha psych.a správ.zaprič.užív.alkoholu:abstin.synd.	F10.9	Porucha psych.a správ.zaprič.užív.alkoholu,b.n.
F10.4	Porucha psych.a správ.zaprič.užív.alkoholu:ab.synd.s delír.		

**Vedľajšia diagnóza V60-2**

B20.0	Choroba HIV následnými mykobakteriovými infekciami	B21.3	Choroba HIV násled.inými zhub.nád.lymf.krvotv.a príb.tkan.
B20.1	Choroba HIV následnými inými bakteriovými infekciami	B21.7	Choroba HIV násled.viacpočetnými zhub.nádormi
B20.2	Choroba HIV následnými cytomegalovírusovou chorobou	B21.8	Choroba HIV s následnými inými zhubnými nádormi
B20.3	Choroba HIV následnými do inými vírusovými infekciami	B21.9	Choroba HIV následnými.zhubnými nádormi,blíž.neur.
B20.4	Choroba HIV s následnými kandidózami	B22.0	Choroba HIV s následnou encefalopatiou
B20.5	Choroba HIV s následnými inými mykózami	B22.1	Choroba HIV s následnou lymfoidnou intersticiál.pneumonitídou
B20.6	Choroba HIV s následnou pneumocystovou pneumóniou	B22.2	Choroba HIV s následným syndrómom celkového upadania
B20.7	Choroba HIV s následnými viacpočetnými infekciami	B22.7	Choroba HIVs následnými rozličnými chorobami zatried.inde
B20.8	Choroba HIV následnými iných.infekčnými a parazit.chorobami	B23.0	Syndróm akútnej infekcie HIV
B20.9	Choroba HIV následnými infekčnými/paraz.chor.blíž.neurč.	B23.1	Choroba HIV s následnou generalizovanou lymfadenopatiou
B21.0	Choroba HIV s následným Kaposiho sarkómom	B23.2	Choroba HIV následnými hematolog.a imunolog.abnormalit.n.i.
B21.1	Choroba HIV s následným Burkittovým lymfómom	B23.8	Choroba HIV s inými následnými,blíž.urč.stavmi
B21.2	Choroba HIV násled.inými typmi ne Hodgkinovho lymfómu	B24	Choroba HIV,blížšie neurčená

**Diagnóza V60-3**

F10.4	Porucha psych.a správ.zaprič.užív.alkoholu:ab.synd.s delír.	F10.6	Porucha psych.a správ. zaprič.užív.alkoholu:amne.synd.
F10.5	Porucha psych.a správ.zaprič.užív.alkoholu:psych.por.	F10.7	Porucha psych.a správ. zaprič.užív.alkoh.:rez.a nesk.psych.p.

**Hlavná diagnóza V60-4**

F10.3	Porucha psych.a správ.zaprič.užív.alkoholu:abstin.synd.
-------	---

**ADRG V61 Intoxikácia drogami a drogová odvykacia kúra**

HDg v tabuľke V61-1

**DRG V61Z Intoxikácia drogami a drogová odvykacia kúra**

**Hlavná diagnóza V61-1**

F11.3	Porucha psych.a správ.zaprič.užív.opiát.:abstin.synd.	F15.7	Porucha psych.a správ.zapr.uží.i.stim.vr.kof.:rez./nesk.psy.p.
F11.4	Porucha psych.a správ.zaprič.užív.opiát.:ab.synd.s delír.	F15.8	Iná porucha psych.a správ.zaprič.užív.i.stim.vr.kof.
F11.5	Porucha psych.a správ.zaprič.užív.opiát.:psych.porucha	F15.9	Porucha psych.a správ.zaprič.užív.i.stimul.vrát.kof.,b.n.
F11.6	Porucha psych.a správ.zaprič.užív.opiát.:amne.synd.	F16.3	Porucha psych.a správ.zaprič.užív.haluc.:abstin.synd.
F11.7	Porucha psych.a správ.zaprič.užív.opiát.:rez.a nesk.psy.p.	F16.4	Porucha psych.a správ.zaprič.užív.haluc.:ab.synd.s del.
F11.8	Iná porucha psych.a správ.zaprič.užív.opiátov	F16.5	Porucha psych.a správ.zaprič.užív.haluc.:psych.porucha
F11.9	Porucha psych.a správ.zapr.užív.opiát.,b.n.	F16.6	Porucha psych.a správ.zaprič.užív.haluc.:amne.synd.
F12.3	Porucha psych.a správ.zaprič.užív.kanab.:abstin.synd.	F16.7	Porucha psych.a správ.zaprič.užív.haluc.:rez.a nesk.psy.p.
F12.4	Porucha psych.a správ.zaprič.užív.kanab.:ab.synd.s delír.	F16.8	Iná porucha psych.a správ.zaprič.užív.haluc.
F12.5	Porucha psych.a správ.zaprič.užív.kanab.:psych.porucha	F16.9	Porucha psych.a správ.zaprič.užív.haluc.,b.n.
F12.6	Porucha psych.a správ.zaprič.užív.kanab.:amne.synd.	F17.3	Porucha psych.a správ.zaprič.užív.tabaku:abstin.synd.
F12.7	Porucha psych.a správ.zaprič.užív.kanab.:rez.a nesk.psy.p.	F17.4	Porucha psych.a správ.zaprič.užív.tabaku:abs.synd.s del.
F12.8	Iná porucha psych.a správ.,zaprič.užív.kanabinoidov	F17.5	Porucha psych.a správ.zaprič.užív.tabaku:psych.Porucha
F12.9	Porucha psych.a správ.,zaprič.užív.kanab.,b.n.	F17.6	Porucha psych.a správ.zaprič.užív.tabaku:amne.synd.
F13.3	Porucha psych.a správ.zaprič.užív.sedat./hypno.:abstin.synd.	F17.7	Porucha psych.a správ.zapr.uží.tabaku:rezid./nesk.psy.p.
F13.4	Porucha psych.a správ.zapr.užív.sedat./hypno.:ab.synd.s delír.	F17.8	Iná porucha psychiky a správania zaprič.užívaním tabaku
F13.5	Porucha psych.a správ.zaprič.užív.sedat./hypno.:psych.porucha	F17.9	Porucha psych.a správ.zaprič.užív.tabaku,b.n.
F13.6	Porucha psych.a správ.zaprič.užív.sedat./hypno.:amne.synd.	F18.3	Porucha psych.a správ.zaprič.užív.prch.rozp.:abstin.synd.
F13.7	Porucha psych.a správ.zaprič.užív.sed./hyp.:rez.a nesk.psy.p.	F18.4	Porucha psych.a správ.zaprič.užív.prch.rozp.:abs.synd.s del.
F13.8	Iná Porucha psych.a správ.,zapr.užív.sedat./hypno	F18.5	Porucha psych.a správ.zaprič.užív.prch.rozp.:psych.porucha
F13.9	Porucha psych.a správ.zapr.užív.sedat./hypno.,b.n.	F18.6	Porucha psych.a správ.zaprič.užív.prch.rozp.:amne.synd.
F14.3	Porucha psych.a správ.zaprič.užív.kokaí.:bstin.synd.	F18.7	Porucha psych.a správ.zapr.uží.prch.rozp.:rezid./nesk.psy.p.
F14.4	Porucha psych.a správ.zaprič.užív.kokaí.:ab.synd.s delír.	F18.8	Iná porucha psych.a správ.zaprič.užív.prchav.rozpúš.
F14.5	Porucha psych.a správ.zaprič.užív.kokaí.:psych.porucha	F18.9	Porucha psych.a správ.zaprič.užív.prchav.rozpúš.,b.n.
F14.6	Porucha psych.a správ.zaprič.užív.kokaí.:amne.synd.	F19.3	Porucha psych.a správ.zaprič.uží.drog,i.psy.ch.l.:abstin.synd.
F14.7	Porucha psych.a správ.zaprič.užív.kokaí.:rez.a nesk.psy.p.	F19.4	Porucha psych.a správ.zaprič.uží.drog,i.psy.ch.l.:abs.synd.s del
F14.8	Iná porucha psychiky a správ.zaprič.užív.kokaínu	F19.5	Porucha psych.a správ.zapr.uží.drog,i.psy.ch.l.:psych.porucha
F14.9	Porucha psych.a správ.zaprič.užív.kokaí.,bliž.neurč.	F19.6	Porucha psych.a správ.zaprič.uží.drog,i.psy.ch.l.:amne. synd.
F15.3	Porucha psych.a správ.zaprič.užív.i.stim.vr.kof.:abstin.synd.	F19.7	Porucha psych.a správ.zapr.uží.drog,i.psy.ch.l.:rez./nes.psy.p.
F15.4	Porucha psych.a správ.zaprič.užív.i.stim.vr.kof.:ab.synd.s del.	F19.8	Iná porucha psych.a správ.zaprič.užív.v.drog,i.psy.ch.l.
F15.5	Porucha psych.a správ.zaprič.užív.i.stim.vr.kof.:psych.porucha	F19.9	Porucha psych.a správ.zaprič.užív.v.drog,i.psy.ch.l.,b.n.
F15.6	Porucha psych.a správ.zaprič.užív.i.stim.vr.kof.:amne.synd.		

**ADRG V63****Poruchy v dôsledku zneužívania opiátov a opiátová závislosť**

HDg v tabuľke V63-1

**DRG V63Z****Poruchy v dôsledku zneužívania opiátov a opiátová závislosť****Hlavná diagnóza V63-1**

F11.0	Porucha psych.a správ.zaprič.užív.opiát.:akút.intox.	F11.2	Porucha psych.a správ.zaprič.užív.opiát.:synd.závisl.
F11.1	Porucha psych.a správ.zaprič.užív.opiát.:škod.užív.		

**ADRG V64****Poruchy v dôsledku zneužívania iných drog a liekov a iné drogové a liekové závislosti**

HDg v tabuľke V64-1

**DRG V64Z****Poruchy v dôsledku zneužívania iných drog a liekov a iné drogové a liekové závislosti****Hlavná diagnóza V64-1**

F12.0	Porucha psych.a správ.zaprič.užív.kanab.:akút.intox.	F15.0	Porucha psych.a správ.zaprič.užív.i.stim.vr.kof.:akút.intox.
F12.1	Porucha psych.a správ.zaprič.užív.kanab.:škod.užív.	F15.1	Porucha psych.a správ.zaprič.užív.i.stim.vr.kof.:škod.užív.
F12.2	Porucha psych.a správ.zaprič.užív.kanab.:synd.závisl.	F15.2	Porucha psych.a správ.zaprič.užív.i.stim.vr.kof.:synd.závisl.
F13.0	Porucha psych.a správ.zaprič.užív.sedat./hypno.:akút.intox.	F16.0	Porucha psych.a správ.zaprič.užív.haluc.:akút.intox.
F13.1	Porucha psych.a správ.zaprič.užív.sedat./hypno.:škod.užív.	F16.1	Porucha psych.a správ.zaprič.užív.haluc.:škod.užív.
F13.2	Porucha psych.a správ.zaprič.užív.sedat./hypno.:synd.závisl.	F16.2	Porucha psych.a správ.zaprič.užív.haluc.:synd.závisl.
F14.0	Porucha psych.a správ.zapr.užív.kokaí.:akút.intox.	F17.0	Porucha psych.a správ.zaprič.užív.tabaku:akút.intox.
F14.1	Porucha psych.a správ.zaprič.užív.kokaí.:škod.užív.	F17.1	Porucha psych.a správ.zaprič.užív.tabaku:škod.užív.
F14.2	Porucha psych.a správ.zaprič.užív.kokaí.:synd.závisl.	F17.2	Porucha psych.a správ.zaprič.užív.tabaku:synd.závisl.

F18.0	Porucha psych.a správ.zaprič.užív.prch.rozp.:akút.intox.	F55.2	Škodlivé užív.látok nevyvol.závisl.:analgetiká
F18.1	Porucha psych.a správ.zaprič.užív.prch.rozp.:škod.užív.	F55.3	Škodlivé užív.látok nevyvol.závisl.:antacidá
F18.2	Porucha psych.a správ.zaprič.užív.prch.rozp.:synd.závisl.	F55.4	Škodlivé užív.látok nevyvol.závisl.:vit.
F19.0	Porucha psych.a správ.zaprič.uží.drog.i.psych.l.:akút.intox.	F55.5	Škodlivé užív.látok nevyvol.závisl.:steroidy a horm.
F19.1	Porucha psych.a správ.zaprič.uží.drog.i.psych.l.:škod.užív.	F55.6	Škodlivé už.lát.nevyvol.závisl.:lieč.rastl./prir.lieč.pripr.
F19.2	Porucha psych.a správ.zaprič.uží.drog.i.psych.l.:synd.závisl.	F55.8	Škodlivé užív.lát.nevyvol.závisl.:i.lát.
F55.0	Škodlivé užív.látok nevyvol.závisl.:antidep.	F55.9	Škodlivé užív.lát.nevyvol.závisl.:b.n.lát.
F55.1	Škodlivé užív.látok nevyvol.závisl.:preháňadlá		

# **MDC 21A**

## Polytrauma



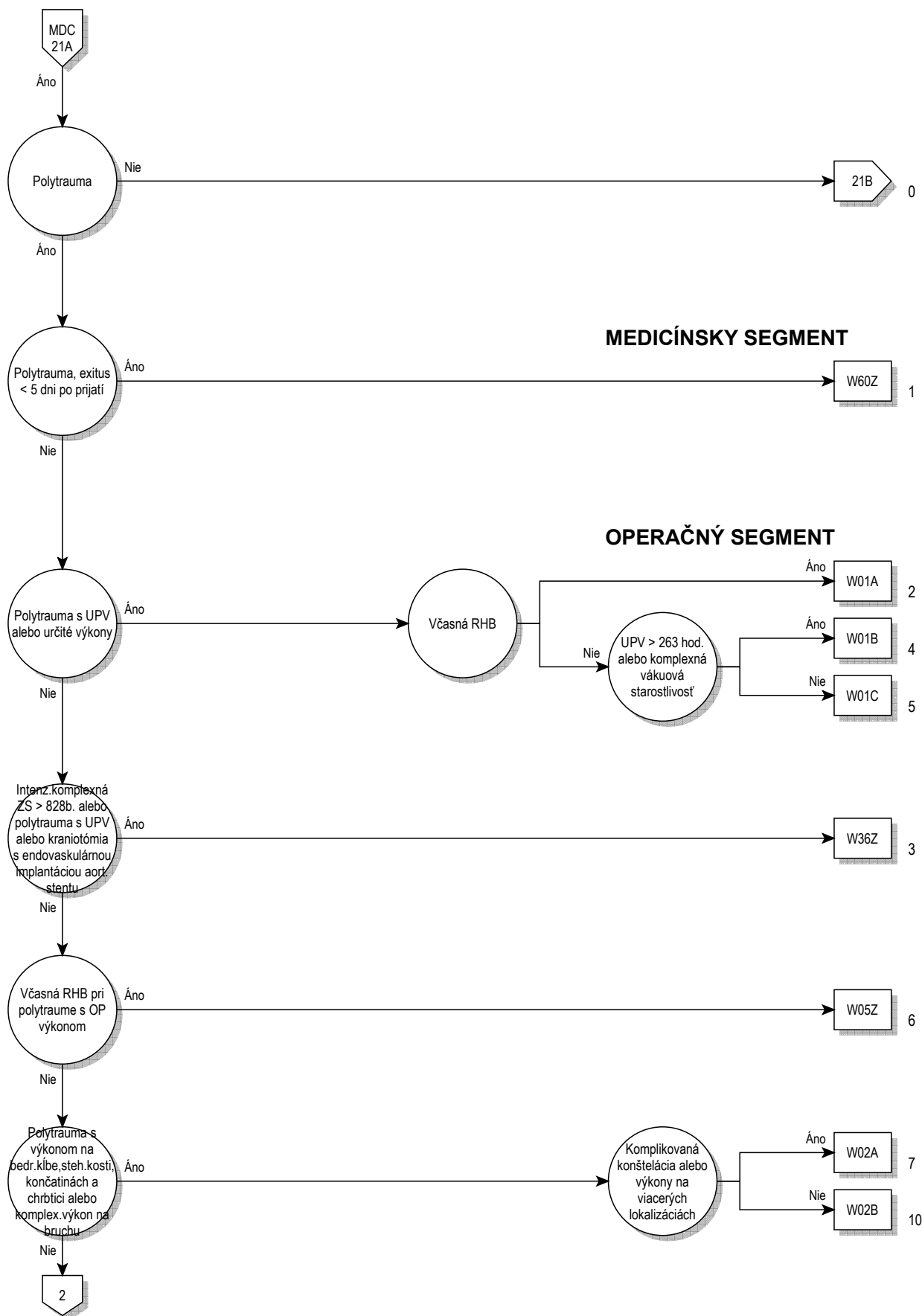

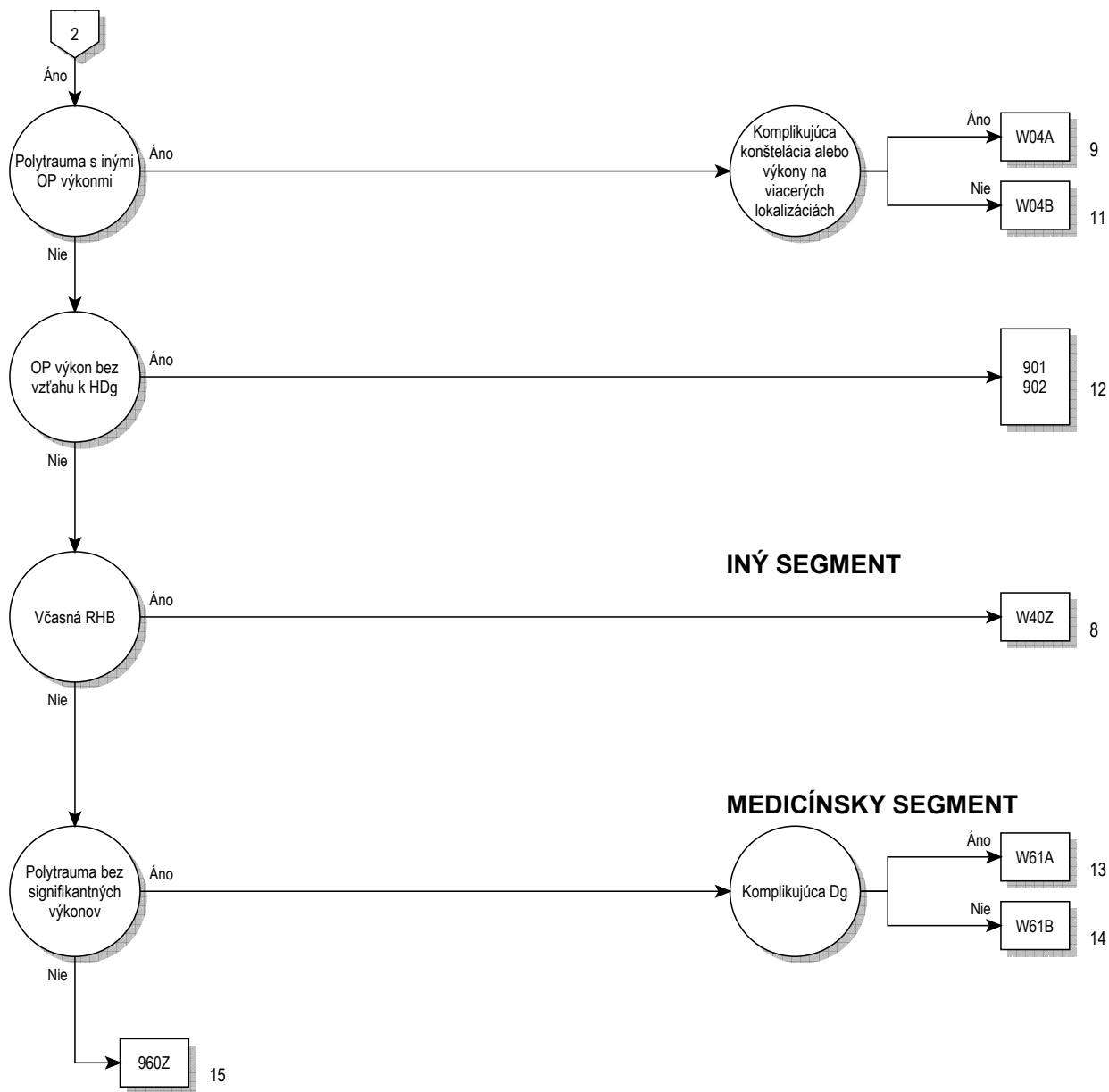

21A



**Rozhodovacia logika MDC 21A**

Polytrauma

**ADRG W01 Polytrauma s UPV alebo určitými výkonmi**

Výk. v tabuľke W01-1 alebo výk. v tabuľke W01-2 alebo UPV > 24 hod. alebo min. 1 výk. v tabuľke W01-3 a (Komplikujúce konštelácie I alebo Výkon na viacerých lokalizáciách) a Komplexná vákuová terapia a výk. nie je v W01-4

**DRG W01A Polytrauma s UPV alebo určitými výkonmi, s včasnou rehabilitáciou**

Včasná rehabilitácia

**DRG W01B Polytrauma s UPV alebo určitými výkonmi, bez včasnej rehabilitácie, bez endovaskulárnej implantácie stent protéz do aorty, s UPV > 263 hodín alebo s komplexnou vákuovou liečbou**

UPV &gt; 263 hod. alebo Komplexná vákuová terapia

**DRG W01C Polytrauma s UPV alebo určitými výkonmi, bez včasnej rehabilitácie, bez endovaskulárnej implantácie stent protéz do aorty, bez UPV > 263 hodín, bez komplexnej vákuovej liečby****Výkon W01-1**

5a110	Resekcia tumoru clivus Blumenbachi	5a12d.7	Evak.intracerebr.spontán.hemat.s hemocefalom,infratent.
5a111	Resekcia tumoru klenby lebky	5a132.7	Mikrovaskulár.dekompresia n.VII. v zad.jame lebečnej
5a112.2	Res.intrakraniál.meningeómu z konvexity mozgu	5a132.8	Mikrovaskulár.dekompresia n.VIII. v zad.jame lebečnej
5a112.d	Res.intrakraniálneho parasagitálneho meningeómu	5a132.9	Mikrovaskulár.dekompresia n.IX. v zad.jame lebečnej
5a112.e	Res.intrakraniálneho meningeómu spodiny lebečnej	5a190.0	Extirpácia tumoru kalvy v čelovej oblasti
5a112.f	Resekcia intrakraniálneho krídla meningeómu	5a190.1	Extirpácia tumoru kalvy v okcipitoparietálnej oblasti
5a112.g	Res.intrakraniálneho meningeómu mozgovej komory	5a190.2	Extirpácia tumoru kalvy v subokcipitálnej oblasti
5a112.h	Resek.intrakr.meningeóm:rastúci extraintrakraniál.	5a190.3	Extirpácia tumoru kalvy v oblasti orbity
5a11a.0	Resek.kontúz.lož.mozgu s kraniotómiou s ICP monitoringom	5a190.4	Extirpácia tumoru kalvy v pterionálnej oblasti
5a11a.1	Resek.kontúz.lož.mozgu s kraniotómiou bez ICP monitoringu	5a191	Subfrontálna kraniotómia s resekciou tumoru rinobázy
5a11b.0	Resek.kontúz.lož.mozgu s kraniektómiou s ICP monitoringom	5a192	Extirpácia iného tumoru zad.jamy retrosigmoid.prístupom
5a11b.1	Resek.kontúz.lož.mozgu s kraniektómiou bez ICP monitoringu	5a195	Dekompresívna kraniektómia bez uloženia kosti
5a120.0	Evak.subdurál.akút.hematómu s kraniot. s ICP monitor.	5a198.1	Trepanopunkcia mozg.cysty/abscesu:supratent.1 ložisko
5a120.1	Evak.subdurál.akút.hematómu s kraniot.bez ICP monitor.	5a198.9	Trepanopunkcia mozg.cysty/abscesu:supratent.viac ložísk
5a121.0	Evak.subdurál.akút.hematómu s kraniekt. s ICP monitor.	5a199.1	Trepanopunkcia mozg.cysty /abscesu infratent;jedno lož.
5a121.1	Evak.subdurál.akút.hematómu s kraniekt.bez ICP monitor.	5a199.9	Trepanopunkcia mozg.cysty/abscesu infratent:viac ložísk
5a122.0	Evak.subdurál.subakút.hematómu s kraniot. s ICP monitor.	5a19g	Disekcia vestibulokochleárneho nervu s labyrintektómiou.
5a122.1	Evak.subdurál.subakút.hematómu s kraniot.bez ICP monitor.	5a19k.0	Kraniektómia pri kraniosostenóze,sagitálny šev
5a123.0	Evak.subdurál.subakút.hematómu s kraniekt. s ICP monitor.	5a19k.1	Kraniektómia pri kraniosostenóze,koronárny šev
5a123.1	Evak.subdurál.subakút.hematómu s kraniekt.bez ICP monitor.	5a19k.2	Kraniektómia pri kraniosostenóze,metopický šev
5a124.0	Evak.subdurál.chron.hematómu s kraniot. s ICP monitor.	5a19k.3	Kraniektómia pri kraniosostenóze,kombinácia viacerých švov
5a124.1	Evak.subdurál.chron.hematómu s kraniot.bez ICP monitor.	5a19m.4	Rekraniotómia pre hematóm
5a125.0	Evak.subdurál.chron.hematómu s kraniekt. s ICP monitor.	5a19m.5	Rekraniotómia pre infekciu
5a125.1	Evak.subdurál.chron.hematómu s kraniekt.bez ICP monitor.	5a19m.6	Rekraniotómia pre hydróm
5a126.2	Evak.epidurál.hemat.s kraniot.bez revízie intradur.priest.	5a19n.7	Neuroendoskop.extr.cudz.tel.z mozg.kom,ako súčas.vent.
5a126.3	Evak.epidurál.hemat.s kraniot.s revíziou intradur.priest.	5a19n.8	Neuroendoskop.extr.cudz.tel.z mozg.kom,iné cud.tel.
5a127.2	Evak.epidur.hemat.s kraniekt.bez revízie intradur.priest.	5a19o.1	Extirpácia mozgovej cysty, mikroskopicky
5a127.3	Evak.epidurál.hemat.s kraniekt.s revíziou intradur.priest.	5a19o.3	Extirpácia mozgovej cysty, endoskopicky
5a128.4	Evak.intracerebr.pouraz.hemat.bez hemocefalu, supratent.	5a19p.1	Fenestrácia mozgovej cysty, mikroskopicky
5a128.5	Evak.intracerebr.pouraz.hemat.s hemocefalom, supratent.	5a19p.3	Fenestrácia mozgovej cysty, endoskopicky
5a128.6	Evak.intracerebr.pouraz.hemat.bez hemocefalu, infratent.	5a19r.1	Intrakraniálna drenáž mozgovej cysty, mikroskopicky
5a128.7	Evak.intracerebr.pouraz.hemat.s hemocefalom, infratent.	5a19r.3	Intrakraniálna drenáž mozgovej cysty, endoskopicky
5a129.0	Evak.subdurál.akút.hematómu návrtom s ICP monitor.	5a19s	Operácie mozgu pri epilepsii
5a129.1	Evak.subdurál.akút.hematómu návrtom bez ICP monitor.	5a19t	Stereotaktická implantácia rádioaktívneho izotopu
5a12a.0	Evak.subdurál.subakút.hemat. návrtom s ICP monitor.	5a200	Ventrikulárna punk s mer.intraventr.tlak.
5a12a.1	Evak.subdurál.subakút.hemat.návrtom bez ICP monitor.	5a202	Extra-intrakraniálna tepenná anastomóza
5a12b.0	Evak.subdurál.chron.hematómu návrtom s ICP monitor.	5a20a	Endoskopická ventrikulostómia III.
5a12b.1	Evak.subdurál.chron.hematómu návrtom bez ICP monitor.	5a20b.0	Implantácia ventrikulárnej komôrky,frontálne
5a12d.4	Evak.intracerebr.spontán.hemat.bez hemocefalu, supratent.	5a20b.1	Implantácia ventrikulárnej komôrky,okcipitálne
5a12d.5	Evak.intracerebr.spontán.hemat.s hemocefalom, supratent.	5a20b.2	Implantácia ventrikulárnej komôrky,temporálne
5a12d.6	Evak.intracerebr.spontán.hemat.bez hemocefalu, infratent.	5a20b.3	Implantácia ventr.komôrky,zaved.Ommayovho rezervoáru

5a20d	Ventrikulo-cisternoanastomóza podľa Torkildsen	5a212.5	Elev.impr.komplik.zlom.lebky v obl.spod.s p.kraniopl.
5a20e.0	Primár.extirp.kavernóz.malform. mozgu supratent.s neuronav	5a212.6	Elev.impr.komplik.zlom.lebky v obl.zad.j.bez p.kraniopl.
5a20e.1	Prim.extirp.kavernóz.malf.mozgu supratent.bez neuronav.	5a212.7	Elev.impr.komplik.zlom.lebky v obl.zad.j.s p.kraniopl.
5a20e.2	Prim.extirpácia kavernóz.malf.mozgu infratent.s neuronavig.	5a213	Kraniektóm.a rekonštr.lebky pri zložitých diskrániach
5a20e.3	Prim.extirp.kavernóz.malf.mozgu infratent.bez neuronav.	5a214.10	Rekonštr.tvár.skell.bez lebky(od3reg) p.PC[CAD-implantát]
5a20e.4	Prim.extirp.kaver.malf.mozgu v obl.mozg.kmeňa s neuronav.	5a214.11	Rekon.mozg.lebky s orbit,temp.al.fr.sín.(do2reg),PC[CAD-imp]
5a20e.5	Prim.extirp.kaver.malf.mozgu v obl.mozg.kmeňa bez neuronav.	5a214.12	Rekon.mozg.leb.viac.obl.tvár.skell.(od3reg)p.PC[CAD-imp]
5a20e.6	Recidivuj.extirp.kaver.malform.mozgu supratent.s neuron.	5a214.20	Rekon.leb.bez tvár.skell.s alopl.m.jednoduchý implantát
5a20e.7	Recid.extirp.kavern.malform.mozgu supratent.bez neuron.	5a214.21	Rekon.leb.bez tvár.skell.s alopl.m.p.PC[CAD-imp]jedn.defekt
5a20e.8	Recid.extirp.kavernóz.malform.mozgu infratent.s neuron.	5a214.22	Rek.lebky bez tvár.skell.s alopl.PC[CAD-imp]vef./kompl.def.
5a20e.9	Recid.extirp.kavernóz.malform.mozgu infratent.bez neuron.	5a214.8	Kranioplastika vlastnou kosťou
5a20e.a	Rec.extirp.kaver.malform.mozgu v obl.mozg.kmeňa s neuron.	5a214.9	Kranioplastika kostným cementom
5a20e.b	Rec.extirp.kaver.malf.mozgu v obl.mozg.kmeňa bez neuron.	5a214.a	Kranioplastika biokeramikou
5a20f.0	Ošetrovanie aneurizmu mozgovvej tepny s krvácením:1 klip	5a214.b	Kranioplastika titanovou sieťkou
5a20f.1	Ošetrovanie aneurizmu mozg.tepny s krvác:viac klipov	5a214.c	Kranioplastika inými materiálmi
5a20f.2	Ošetrovanie aneurizmu mozg.tepny bez krvác:1 klip	5a215.2	Kraniot.a elev.impres.zlom.lebky v obl.kalvy b.použ.kraniopl.
5a20f.3	Ošetrovanie aneurizmu mozg.tepny bez krvác:viac klipov	5a215.3	Kraniot.a elev.impres.zlom.lebky v obl.kalvy s.použ.kraniopl.
5a20g.4	Resek.arterioven.malform.mozgu s krvác.použ.klipov	5a215.4	Kraniot.a elev.impres.zlom.lebky v obl.spod.bez použ.kraniopl
5a20g.5	Resek.arterioven.malform.mozgu s krvác.bez použ.klipov	5a215.5	Kraniot.a elev.impres.zlom.lebky v obl.spod.s použ.kraniopl.
5a20g.6	Resek.arterioven.malform.mozgu bez krvác.bez použ.klipov	5a215.6	Kraniot.a elev.impres.zlom.leb.v obl.zad.jam.b.použ.kraniopl.
5a20g.7	Resek.arterioven.malform.mozgu bez krvác.s použ.klipov	5a215.7	Kraniot.a elev.impres.zlom.leb.v obl.zad.jam.s použ.kraniopl
5a20h.0	Dekomp.operácia v obl.kraniocer.prech:A.Ch.malf.s duropl.	5c990.0↔	OP výkon na myelinovej pošve nervu opticus
5a20h.1	Dekomp.op.v obl.kraniocer.prech:A.Ch.malf.s duropl.a p.i.	5f307.2	Endoskop.resekcia tumoru prínosových dutín a rinobázy
5a20h.2	Dekomp.op.v obl.kraniocer.prech:iná ako A.Ch.malf.s duropl.	5f307.3	Esk.OP tumoru nos.dut. a prínos.dutín s CT/MR navigáciou
5a20h.3	Dekomp.op.v obl.kraniocer.prech:iná ako A.Ch.mf.s dp.l.s p.i.	5f307.4	Esk.OP tum.prínos.dut.a rinobázy s CT/MR navigáciou
5a20j.0	Intrakr.rekonštr.OP bez použ.biolog.lep.s použ.alotranspl.	5f30a.1	Endoskop.duraplastika bez CT/MR navigácie
5a20j.1	Intrakr.rekonštr.OP bez použ.biolog.lep.s použ.autotranspl.	5f30a.2	Endoskop.duraplastika rinobázy s CT/MR navigáciou
5a20j.2	Intrakr.rekonštr.OP bez použ.biolog.lep.s použ.umel.implant.	5i511.3	Bajpas.OP artérie hlavy a krku pom.vény:a.carotis-a.vertebralis
5a20k.0	Intrakr.rekonštr.OP s použ.biolog.lep.s použ.alotranspl.	5i521.3↔	Bajpas.OP aa.hlavj.krku p.protézy:karot.-vertebr.bajp.
5a20k.1	Intrakr.rekonštr.OP s použ.biolog.lep.s použ.autotranspl.	5s105.4	Repozícia zlomeniny človej kosti s fixáciou úlomkov
5a20k.2	Intrakr.rekonštr.OP s použ.biolog.lep.s použ.umel.implant.	8m140.1	Jednorázové stereotaktické ožarovanie cerebrálne
5a20m.0	Uzáver tvr.pleny moz./miechy bez biol.lep.s použ.alotranspl.	8m140.2	Jednorázové stereotaktické ožarovanie extracerebrálne
5a20m.1	Uzáver tvr.pleny moz./miechy bez biol.lep.s použ.autotrans.	8m141.1	Frakcionované stereotaktické ožarovanie cerebrálne
5a20m.2	Uzáver tvr.pleny moz./miechy bez biol.lep.s pou.umel.implant.	8m141.2	Frakcionované stereotaktické ožarovanie extracerebrálne
5a20n.0	Uzáver tvrd.pleny moz./miechy s pou.biol.lep.salotranspl.	8m143	Ožarovanie Gama-nožom
5a20n.1	Uzáver tvrd.pleny moz./miechy s biol.lep.s použ.autotranspl.	8m144	Polotelové ožarovanie
5a20n.2	Uzáver tvrd.pleny moz./miechy s pou.biol.lep.s umel.implant.	8m145.0	Celotelové ožarovanie:celková dávka žiarenia do 4 Gy
5a20o	Chirurgické ošetrenie dury	8m145.1	Celotelové ožarovanie:celková dávka žiarenia od 4 do 10 Gy
5a210.0	Dekomp.kraniekt.odst.č.kl.leb.k dos.d.dek.m.tk.s ul.k.d.k.b.	8m145.2	Celotelové ožarovanie:celková dávka žiarenia 10 a viac Gy
5a210.1	Dekomp.kraniekt.odst.č.kl.leb.k dos.dos.d.m.tk.s ul.k.d.k.b.	8m146	Celokožné ožarovanie
5a211.2	Elevácia impresiv.jednod.zl.lebky s návrt.v obl.kal.bez kranioapl.	8r307.70	Perkut.transl.interv.:intrakran.cievj.sel.embol.s kov.špirál.
5a211.3	Elev.impr.jednod.zlom.lebky s návrt.v obl.kal.s p.kraniopl.	8r510	Perkut.embolizácia intrakraniálneho vaskulariz.tumoru
5a211.4	Elev.impr.jednod.zlom.lebky s návrt.v obl.spod.bez p.kraniopl.	8r511	Perkutánná embolizácia intrakraniálnej aneurizmy
5a211.5	Elev.impr.jednod.zlom.lebky s návrt.v obl.spod.s p.kraniopl.	8r512	Perkut.embolizácia intrakraniálnej A-V malformácie
5a211.6	Elev.impr.jednod.zlom.lebky s návrt.v obl.zad.j.bez p.kraniopl.	8r741.0	Embolizácia intrakraniálnej durálnej fistuly
5a211.7	Elev.impr.jednod.zlom.lebky s návrt.v obl.zad.j.s p.kraniopl.	8u901.1	Zavedenie epidurálneho snímača intrakraniálneho tlaku
5a212.2	Elev.impr.komplik.zlom.lebky v obl.kal.bez p.kraniopl.	8u901.2	Zavedenie parenchýmového snímača intrakraniál. tlaku
5a212.3	Elev.impres.komplik.zlom.lebky v obl.kal.s p.kraniopl.	8u901.3	Zavedenie komorového snímača intrakraniál.tlaku
5a212.4	Elev.impr.komplik.zlom.lebky v obl.spod.bez p.kraniopl.		

**Výkon W01-2**

5g502‡	Rekonštrukčná operácia mikrostómy	5h302.1x‡	Tracheostómia, iná
5h302.10‡	Tracheostómia klasická	5h302.20‡	Úprava tracheostómie po laryngektómii
5h302.11‡	Tracheostómia punkčná dilatčná	8p141‡	Koniotómia (koniopunkcia)

**Výkon W01-3**

13t30.6↔	Biopsia s inciz.v obl.bedrového kĺbu a burzy	5n523	Trisegmentektómia pečene
5a30j	Použ.stabilizač.osteosynt.mat.po plast.defektu neurál.rúry	5n524	Bisegmentektómia pečene
5n231.0	Segmentárna resekcija jeju:1pt.	5n525	Resekcia pečene, ďalšie segmentárne kombinácie
5n232.0	Segmentárna resekcija ilea:1pt.	5n52x	Anatomická (typická) resekcija pečene:ostatné
5n233.0	Viacnásob.segmentárna resekcija tenk.čr:1pt.	5n550	Sutúra a opich pečene za účelom hemostázy (po por.)
5n340.0	Sutúra duodena po poranení	5n552	Rekonštrukcia pečene, plastika omenta
5n340.1	Sutúra jeju po poranení	5o100.1↔	Sutúra obličky po poranení:laparotomicky
5n340.2	Sutúra ilea po poranení	5o100.2↔	Sutúra obličky po poranení:lumbotomicky
5n340.3	Sutúra hrubého čreva po poranení	5o101.1↔	Plastická rekonštrukcia obličky:laparotomicky
5n520	Segmentárna resekcija jedného segmentu pečene	5o101.2↔	Plastická rekonštrukcia obličky:lumbotomicky
5n521	Lavostranná hemihepatektómia	5o300.0	Sutúra močového mechúra po poranení:otv.chir.
5n522	Pravostranná hemihepatektómia	5t001.e↔	Explorácia kostného tkaniva:krčok.steh.k.

5t001.f↔	Explorácia kostného tkaniva:femur proximálny	5t024.h↔	Parc.res.ch.k.tk.s preruš.kont.a násl.obnov:femur dist.
5t001.g↔	Explorácia kostného tkaniva:femur diafyzárny	5t025.e↔	Parc.res.ch.k.tk.s pr.kon.a n.ob.s res.mäkk.tk:krčok.st.k.
5t001.h↔	Explorácia kostného tkaniva:femur distál.	5t025.f↔	Parc.res.ch.k.tk.s pr.kon.a n.ob.s res.mäkk.tk:femur.prox.
5t002.f↔	Návrť:femur proximálny	5t025.g↔	Parc.res.ch.k.tk.s pr.kon.a n.ob.s res.mäkk.tk:femur.d.
5t002.g↔	Návrť:femur diafyzárny	5t025.h↔	Parc.res.ch.k.tk.s pr.kon.a n.ob.s res.mäkk.tk:femur.d.
5t002.h↔	Návrť:femur distál.	5t026.g↔	Totálna resekcia:femur diafyzárny
5t005.e↔	Odstr.cudz.tel.:krčok.steh.k.	5t027.g↔	Totálna resekcia:femur diaf.:s resek.mäkk.tk.
5t005.f↔	Odstr.cudz.telesa:femur proximál.	5t028.g↔	Totálna resekcia:femur diaf.:s náhradou
5t005.g↔	Odstr.cudz.telesa:femur diafyz.	5t029.g↔	Totálna resekcia:femur diaf.:s náhr.vr.res.mäkk.tk
5t005.h↔	Odstr.cudz.telesa:femur distál.	5t02x.e↔	Iné totál.excízie a res.kost.tk:krčok.steh.k.
5t006.e↔	Debridement (odstr.nekrotickej k.):krčok.steh.k.	5t02x.f↔	Iné totál.excízie a res.kostného tk:femur prox.
5t006.f↔	Debridement (odstr.nekrotickej kosti):femur prox.	5t02x.g↔	Iné totál.excízie a res.kostného tk:femur diaf.
5t006.g↔	Debridement (odstr.nekrotickej kosti):femur diaf.	5t02x.h↔	Iné totál.excízie a res.kostného tk:femur dist.
5t006.h↔	Debridement (odstr.nekrotickej kosti):femur dist.	5t040.e↔	Autológ.transpl.spongióz.kosti:krčok.steh.k.
5t010.f↔	Valgotizačná osteotómia:femur proximálny	5t040.f↔	Autológ.transplant.spongióz.kosti:femur prox.
5t010.g↔	Valgotizačná osteotómia:femur diafyzárny	5t040.g↔	Autológ.transplant.spongióz.kosti:femur diaf.
5t010.h↔	Valgotizačná osteotómia:femur distál.	5t040.h↔	Autológ.transplant.spongióz.kosti:femur dist.
5t011.f↔	Varotizačná osteotómia:femur proximálny	5t041.e↔	Autológna transpl.kortiko-spongióz.štep:krčok.steh.k.
5t011.g↔	Varotizačná osteotómia:femur diafyzárny	5t041.f↔	Autológna transpl.kortiko-spongióz.štep:femur prox.
5t011.h↔	Varotizačná osteotómia:femur distál.	5t041.g↔	Autológna transpl.kortiko-spongióz.štep:femur diaf.
5t012.f↔	(De-)rotačná osteotómia:femur proximálny	5t041.h↔	Autológna transpl.kortiko-spongióz.štep:femur dist.
5t012.g↔	(De-)rotačná osteotómia:femur diafyzárny	5t042.e↔	Autológ.rozš.transpl.>4cm)kortiko-spongióz.št.krčok.st.k.
5t012.h↔	(De-)rotačná osteotómia:femur distál.	5t042.f↔	Autológ.rozš.transpl.>4cm)kortiko-spongióz.št.:femur prox.
5t013.f↔	Skracovacia osteotómia:femur proximálny	5t042.g↔	Autológ.rozš.transpl.>4cm)kortiko-spongióz.št.:femur diaf.
5t013.g↔	Skracovacia osteotómia:femur diafyzárny	5t042.h↔	Autológ.rozš.transpl.>4cm)kortiko-spongióz.št.:femur dist.
5t013.h↔	Skracovacia osteotómia:femur distál.	5t043.e↔	Transpl.kost.tk.bez.cievnej.stopy:krčok.steh.k.
5t014.f↔	Predĺžovacia osteotómia:femur proximálny	5t043.f↔	Transpl.kost.tk.bez.cievnej.stopy:femur prox.
5t014.g↔	Predĺžovacia osteotómia:femur diafyzárny	5t043.g↔	Transpl.kost.tk.bez.cievnej.stopy:femur diaf.
5t014.h↔	Predĺžovacia osteotómia:femur distál.	5t043.h↔	Transpl.kost.tk.bez.cievnej.stopy:femur dist.
5t015.f↔	Osteotómia s valgotizáciou a (de-)rotáciou:femur prox.	5t044.e↔	Transpl.k.tk.s.ciev.stopk.s.mikrovask.anast:krčok.steh.k.
5t015.g↔	Osteotómia s valgotizáciou a (de-)rotáciou:femur diaf.	5t044.f↔	Transpl.k.tk.s.ciev.stopk.s.mikrovask.anast:femur prox.
5t015.h↔	Osteotómia s valgotizáciou a (de-)rotáciou:femur dist.	5t044.g↔	Transpl.k.tk.s.ciev.stopk.s.mikrovask.anast:femur diaf.
5t016.f↔	Osteotómia s varotizáciou a (de-)rotáciou:femur prox.	5t044.h↔	Transpl.k.tk.s.ciev.stopk.s.mikrovask.anast:femur dist.
5t016.g↔	Osteotómia s varotizáciou a (de-)rotáciou:femur diaf.	5t045.e↔	Autológ.transpl.chrupav.-kostn.transpl:krčok.steh.k.
5t016.h↔	Osteotómia s varotizáciou a (de-)rotáciou:femur dist.	5t045.h↔	Autológna transpl.chrupav.-kostn.transpl:femur dist.
5t017.f↔	Osteotomia bez úpravy osi:femur proximálny	5t047.e↔	Alogénna transpl.spongióznej kosti:krčok.steh.k.
5t017.g↔	Osteotomia bez úpravy osi:femur diafyzárny	5t047.f↔	Alogénna transpl.spongióznej kosti:femur prox.
5t017.h↔	Osteotomia bez úpravy osi:femur distál.	5t047.g↔	Alogénna transpl.spongióznej kosti:femur diaf.
5t018.f↔	Kompl.osteotómia vo viac.rov:femur proximálny	5t047.h↔	Alogénna transpl.spongióznej kosti:femur dist.
5t018.g↔	Kompl.osteotómia vo viac.rov:femur diafyzárny	5t048.e↔	Alogénna transpl.kortiko-spongióz.št:krčok.steh.k.
5t018.h↔	Kompl.osteotómia vo viac.rov:femur prox.	5t048.f↔	Alogénna transpl.kortiko-spongióz.št:femur prox.
5t019.f↔	Kompl.osteotómia vo viac.rov.s úpravou osi:femur prox.	5t048.g↔	Alogénna transpl.kortiko-spongióz.št:femur diaf.
5t019.g↔	Kompl.osteotómia vo viac.rov.s úpravou osi:femur diaf.	5t048.h↔	Alogénna transpl.kortiko-spongióz.št:femur dist.
5t019.h↔	Kompl.osteotómia vo viac.rov.s úpravou osi:femur dist.	5t049.g↔	Alogénna transpl.rúrovitej kosti:femur diaf.
5t01a.f↔	Kortikotómia pri prenose kost.segm:femur prox.	5t04a.e↔	Transpozícia kost.tk.s.cievnou stopkou:krčok.steh.k.
5t01a.g↔	Kortikotómia pri prenose kost.segm:femur diaf.	5t04a.f↔	Transpozícia kost.tk.s.cievnou stopkou:femur prox.
5t01a.h↔	Kortikotómia pri prenose kost.segm:femur dist.	5t04a.g↔	Transpozícia kost.tk.s.cievnou stopkou:femur diaf.
5t01x.e↔	Iné osteotómie a korektívne osteotómie:krčok.steh.k.	5t04a.h↔	Transpozícia kost.tk.s.cievnou stopkou:femur dist.
5t01x.f↔	Iné osteotómie a korektívne osteotómie:femur prox.	5t04b.e↔	Transpl.humán.demineraliz.kost.matrix:krčok.steh.k.
5t01x.g↔	Iné osteotómie a korektívne osteotómie:femur diaf.	5t04b.f↔	Transpl.humán.demineraliz.kost.matrix:femur prox.
5t01x.h↔	Iné osteotómie a korektívne osteotómie:femur dist.	5t04b.g↔	Transpl.humán.demineraliz.kost.matrix:femur diaf.
5t020.e↔	Partiálna resekcia ch.kost.tk:krčok.steh.k.	5t04b.h↔	Transpl.humán.demineraliz.kost.matrix:femur dist.
5t020.f↔	Partiálna resekcia ch.kost.tk:femur prox.	5t04x.e↔	Iné transplantácie/transpozície kost.tk:krčok.steh.k.
5t020.g↔	Partiálna resekcia ch.kost.tk:femur diafyzárny	5t04x.f↔	Iné transplantácie/transpozície kost.tk:femur prox.
5t020.h↔	Partiálna resekcia ch.kost.tk:femur dist.	5t04x.g↔	Iné transplantácie/transpozície kost.tk:femur diaf.
5t021.e↔	Parc.res.ch.kost.tk.s resek.mäkk.tk:krčok.steh.k.	5t04x.h↔	Iné transplantácie/transpozície kost.tk:femur dist.
5t021.f↔	Parc.res.ch.kost.tk.s resek.mäkk.tk:femur prox.	5t050.e↔	Impl.kost.cementu bez prísady ATB:krčok.steh.k.
5t021.g↔	Parc.res.ch.kost.tk.s resek.mäkk.tk:femur diaf.	5t050.f↔	Impl.kost.cementu bez prísady ATB:femur prox.
5t021.h↔	Parc.res.ch.kost.tk.s resek.mäkk.tk:femur dist.	5t050.g↔	Impl.kost.cementu bez prísady ATB:femur diaf.
5t022.e↔	Parc.res.ch.kost.tk.s preruš.kontinuity:krčok.steh.k.	5t050.h↔	Impl.kost.cementu s prísadou ATB:krčok.steh.k.
5t022.f↔	Parc.res.ch.kost.tk.s preruš.kontinuity:femur prox.	5t051.e↔	Impl.kost.cementu s prísadou ATB:femur prox.
5t022.g↔	Parc.res.ch.kost.tk.s preruš.kontinuity:femur diaf.	5t051.f↔	Impl.kost.cementu s prísadou ATB:femur diaf.
5t022.h↔	Parc.res.ch.kost.tk.s preruš.kontinuity:femur dist.	5t051.g↔	Impl.kost.cementu s prísadou ATB:femur dist.
5t023.e↔	Parc.res.ch.k.tk.s preruš.kont.vr.res.mäkk.tk:krčok.steh.k.	5t051.h↔	Impl.keram.kost.náhrady:krčok.steh.k.
5t023.f↔	Parc.res.ch.k.tk.s preruš.kont.vr.res.mäkk.tk:femur prox.	5t052.e↔	Impl.keram.kost.náhrady:femur prox.
5t023.g↔	Parc.res.ch.k.tk.s preruš.kont.vr.res.mäkk.tk:femur diaf.	5t052.f↔	Impl.keram.kost.náhrady:femur diaf.
5t023.h↔	Parc.res.ch.k.tk.s preruš.kont.vr.res.mäkk.tk:femur dist.	5t052.g↔	Impl.keram.kost.náhrady:femur dist.
5t024.e↔	Parc.res.ch.k.tk.s preruš.kont.a násl.obnov:krčok.steh.k.	5t052.h↔	Impl.resorb.keramic.kost.náhrady:krčok.steh.k.
5t024.f↔	Parc.res.ch.k.tk.s preruš.kont.a násl.obnov:femur prox.	5t053.e↔	Impl.resorb.keramic.kost.náhrady:femur prox.
5t024.g↔	Parc.res.ch.k.tk.s preruš.kont.a násl.obnov:femur diaf.	5t053.f↔	

5t053.g↔	Impl.resorb.keramic.kost.náhrady:femur diaf.	5t116.g↔	Otv.rep.triešt.zlom.v diafyz:femur:nezaist.predvrt.intramed.kl
5t053.h↔	Impl.resorb.keramic.kost.náhrady:femur dist.	5t116.m↔	Otv.rep.triešt.zlom.v diafyz:tibia:nezaist.predvrt.intramed.kl
5t054.e↔	Impl.kovovej kost.náhrady:krčok steh.k.	5t117.g↔	Otv.rep.triešt.zlom.v diafyz:femur:zaist.predvrt.intramed.kl
5t054.f↔	Impl.kovovej kost.náhrady:femur prox.	5t117.m↔	Otv.rep.triešt.zlom.v diafyz:tibia:zaist.predvrt.intramed.kl
5t054.g↔	Impl.kovovej kost.náhrady:femur diaf.	5t118.g↔	Otv.rep.triešt.zlom.v diafyz:femur:iM klin.so zaist.pre kĺb.k
5t054.h↔	Impl.kovovej kost.náhrady:femur dist.	5t118.m↔	Otv.rep.triešt.zlom.v diafyz:tibia:iM klin.so zaist.pre kĺb.k
5t05x.e↔	Impl.inej alopl.kost.náhr:krčok steh.k.	5t11a.g↔	Otv.rep.triešt.zlom.v diafyz:femur:iM.drôt a prút
5t05x.f↔	Impl.inej alopl.kost.náhr:femur prox.	5t11a.m↔	Otv.rep.triešt.zlom.v diafyz:tibia:iM.drôt a prút
5t05x.g↔	Impl.inej alopl.kost.náhr:femur diaf.	5t11b.g↔	Otv.rep.triešt.zlom.v diafyz:femur:uhlo.stab.dlahou
5t05x.h↔	Impl.inej alopl.kost.náhr:femur dist.	5t11b.m↔	Otv.rep.triešt.zlom.v diafyz:tibia:uhlo.stab.dlahou
5t070.e↔	Revizia osteos.m.bez jeho výmeny:krčok steh.k.	5t11c.g↔	Otv.rep.triešt.zlom.v diafyz:femur:uhlo./kondyl.dlahou
5t070.f↔	Revizia osteos.m.bez jeho výmeny:femur prox.	5t11t.g↔	Otv.rep.triešt.zlom.v diafyz:femur:vonk.skelet.fix
5t070.g↔	Revizia osteos.m.bez jeho výmeny:femur diaf.	5t11t.m↔	Otv.rep.triešt.zlom.v diafyz:tibia:vonk.skelet.fix
5t070.h↔	Revizia osteos.m.bez jeho výmeny:femur dist.	5t11v.g↔	Otv.rep.triešt.zlom.v diafyz:femur:kruh.vonk.skelet.fix
5t090.e↔	Sutúra periotu:krčok steh.kosti	5t11v.m↔	Otv.rep.triešt.zlom.v diafyz:tibia:kruh.vonk.skelet.fix
5t090.f↔	Sutúra periotu:femur proxim.	5t11x.g↔	Otv.rep.triešt.zlom.v diafyz:femur:iným osteos.m
5t090.g↔	Sutúra periotu:femur diafyz.	5t11x.m↔	Otv.rep.triešt.zlom.v diafyz:tibia:iným osteos.m
5t090.h↔	Sutúra periotu:femur dist.	5t11y.g↔	Otv.rep.triešt.zlom.v diafyz:femur:blížšie neuč.mat
5t093.e↔	Liečebná epifyzeolýza:krčok steh.kosti	5t11y.m↔	Otv.rep.triešt.zlom.v diafyz:tibia:blížšie neuč.mat
5t093.f↔	Liečebná epifyzeolýza:femur proxim.	5t120.e↔	Otv.rep.jedn.zl.v kĺb.obl.krčok steh.k:bez osteosyntézy
5t093.h↔	Liečebná epifyzeolýza:femur dis.	5t120.f↔	Otv.rep.jedn.zl.v kĺb.obl.femur prox:bez osteosyntézy
5t09x.d	Ostatné OP na kostiach:panva	5t120.h↔	Otv.rep.jedn.zl.v kĺb.obl.femur dist:bez osteosyntézy
5t09x.e↔	Ost.OP na kostiach:krčok steh.k.	5t121.e↔	Otv.rep.jedn.zl.v kĺb.obl.krčok steh.k:skrutkou
5t09x.f↔	Ostatné OP na kostiach:femur proximálny	5t121.f↔	Otv.rep.jedn.zl.v kĺb.obl.femur prox:skrutkou
5t09x.g↔	Ostatné OP na kostiach:femur diafyzárny	5t121.h↔	Otv.rep.jedn.zl.v kĺb.obl.femur dist:skrutkou
5t09x.h↔	Ostatné OP na kostiach:femur distál.	5t121.k↔	Otv.rep.jedn.zl.v kĺb.obl.tibia prox:skrutkou
5t100.g↔	Otv.rep.jednoduch.zlom.v diafyz:femur:bez osteos.	5t121.n↔	Otv.rep.jedn.zl.v kĺb.obl.tibia dist:skrutkou
5t101.g↔	Otv.rep.jednoduch.zlom.v diafyz:femur:skrutkou	5t121.p↔	Otv.rep.jedn.zl.v kĺb.obl.fibula prox:skrutkou
5t101.m↔	Otv.rep.jednoduch.zlom.v diafyz:tibia:skrutkou	5t121.r↔	Otv.rep.jedn.zl.v kĺb.obl.fibula dist:skrutkou
5t101.q↔	Otv.rep.jednoduch.zlom.v diafyz:fibula:skrutkou	5t123.e↔	Otv.rep.jedn.zl.v kĺb.obl.krčok steh.k:štand.dlahou
5t103.g↔	Otv.rep.jednoduch.zlom.v diafyz:femur:št.dlahou	5t123.f↔	Otv.rep.jedn.zl.v kĺb.obl.femur prox:štand.dlahou
5t103.m↔	Otv.rep.jednoduch.zlom.v diafyz:tibia:št.dlahou	5t123.h↔	Otv.rep.jedn.zl.v kĺb.obl.femur dist:štand.dlahou
5t103.q↔	Otv.rep.jednoduch.zlom.v diafyz:fibula:št.dlahou	5t123.k↔	Otv.rep.jedn.zl.v kĺb.obl.tibia prox:štand.dlahou
5t104.g↔	Otv.rep.jednoduch.zlom.v diafyz:femur:drôtom/serkl	5t123.n↔	Otv.rep.jedn.zl.v kĺb.obl.tibia dist:štand.dlahou
5t104.m↔	Otv.rep.jednoduch.zlom.v diafyz:tibia:drôtom/serkl	5t123.p↔	Otv.rep.jedn.zl.v kĺb.obl.fibula prox:štand.dlahou
5t104.q↔	Otv.rep.jednoduch.zlom.v diafyz:fibula:drôtom/serkl	5t123.r↔	Otv.rep.jedn.zl.v kĺb.obl.fibula dist:štand.dlahou
5t105.g↔	Otv.rep.jednoduch.zlom.v diafyz:femur:dyn.kompr.skrut.v dl.	5t124.e↔	Otv.rep.jedn.zl.v kĺb.obl.krčok steh.k:drôt/serkláž
5t106.g↔	Otv.rep.jednod.zlom.v diafyz:femur:nezaist.predvrt.intrm.kl	5t124.f↔	Otv.rep.jedn.zl.v kĺb.obl.femur prox:drôt/serkláž
5t106.m↔	Otv.rep.jednod.zlom.v diafyz:tibia:nezaist.predvrt.intrm.kl	5t124.h↔	Otv.rep.jedn.zl.v kĺb.obl.femur dist:drôt/serkláž
5t107.g↔	Otv.rep.jednod.zlom.v diafyz:femur:zaist.predvrt.intrm.kl	5t124.k↔	Otv.rep.jedn.zl.v kĺb.obl.tibia prox:drôt/serkláž
5t107.m↔	Otv.rep.jednod.zlom.v diafyz:tibia:zaist.predvrt.intrm.kl	5t124.n↔	Otv.rep.jedn.zl.v kĺb.obl.tibia dist:drôt/serkláž
5t108.g↔	Otv.rep.jednod.zlom.v diafyz:femur:iM kl.so zaist.pre kĺb.k	5t124.p↔	Otv.rep.jedn.zl.v kĺb.obl.fibula prox:drôt/serkláž
5t108.m↔	Otv.rep.jednod.zlom.v diafyz:tibia:iM kl.so zaist.pre kĺb.k	5t124.r↔	Otv.rep.jedn.zl.v kĺb.obl.fibula dist:drôt/serkláž
5t109.g↔	Otv.rep.jednod.zlom.v diafyz:femur:transfix.kl	5t125.e↔	Otv.rep.jedn.zl.v kĺb.obl.krčok steh.k:dyn.kompr.skrutka v dl
5t109.m↔	Otv.rep.jednod.zlom.v diafyz:tibia:transfix.kl	5t125.f↔	Otv.rep.jedn.zl.v kĺb.obl.femur prox:dyn.kompr.skrutka v dl
5t10a.g↔	Otv.rep.jednod.zlom.v diafyz:femur:iM drôt.a prút	5t125.h↔	Otv.rep.jedn.zl.v kĺb.obl.femur dist:dyn.kompr.skrutka v dl
5t10a.m↔	Otv.rep.jednod.zlom.v diafyz:tibia:iM drôt.a prút	5t128.e↔	Otv.rep.jedn.zl.v kĺb.obl.krčok steh.k:iM.klin.so zaist.pre kĺb.k
5t10a.q↔	Otv.rep.jednod.zlom.v diafyz:fibula:iM drôt.a prút	5t128.f↔	Otv.rep.jedn.zl.v kĺb.obl.femur prox:iM.klin.so zaist.pre kĺb.k
5t10b.g↔	Otv.rep.jednod.zlom.v diafyz:femur:uhlo.stab.dlahou	5t129.e↔	Otv.rep.jedn.zl.v kĺb.obl.krčok steh.k:transfix.klin.
5t10b.m↔	Otv.rep.jednod.zlom.v diafyz:tibia:uhlo.stab.dlahou	5t129.f↔	Otv.rep.jedn.zl.v kĺb.obl.femur prox:transfix.klin.
5t10b.q↔	Otv.rep.jednod.zlom.v diafyz:fibula:uhlo.stab.dlahou	5t129.h↔	Otv.rep.jedn.zl.v kĺb.obl.femur dist:transfix.klin.
5t10c.g↔	Otv.rep.jednod.zlom.v diafyz:femur:uhl./kondyl.dl	5t129.k↔	Otv.rep.jedn.zl.v kĺb.obl.tibia prox:transfix.klin.
5t10t.g↔	Otv.rep.jednod.zlom.v diafyz:femur:vonk.skelet.fix	5t129.n↔	Otv.rep.jedn.zl.v kĺb.obl.tibia dist:transfix.klin.
5t10t.m↔	Otv.rep.jednod.zlom.v diafyz:tibia:vonk.skelet.fix	5t12a.e↔	Otv.rep.jedn.zl.v kĺb.obl.krčok steh.k:iM drôt,prút
5t10t.q↔	Otv.rep.jednod.zlom.v diafyz:fibula:vonk.skelet.fix	5t12a.f↔	Otv.rep.jedn.zl.v kĺb.obl.femur prox:iM drôt,prút
5t10v.g↔	Otv.rep.jednod.zlom.v diafyz:femur:kruh.vonk.skelet.fix	5t12a.h↔	Otv.rep.jedn.zl.v kĺb.obl.femur dist:iM drôt,prút
5t10v.m↔	Otv.rep.jednod.zlom.v diafyz:tibia:kruh.vonk.skelet.fix	5t12a.k↔	Otv.rep.jedn.zl.v kĺb.obl.tibia prox:iM drôt,prút
5t10v.q↔	Otv.rep.jednod.zlom.v diafyz:fibula:kruh.vonk.skelet.fix	5t12a.n↔	Otv.rep.jedn.zl.v kĺb.obl.tibia dist:iM drôt,prút
5t10x.g↔	Otv.rep.jednod.zlom.v diafyz:femur:iným osteos.m	5t12a.p↔	Otv.rep.jedn.zl.v kĺb.obl.fibula prox:iM drôt,prút
5t10x.m↔	Otv.rep.jednod.zlom.v diafyz:tibia:iným osteos.m	5t12a.r↔	Otv.rep.jedn.zl.v kĺb.obl.fibula dist:iM drôt,prút
5t10x.q↔	Otv.rep.jednod.zlom.v diafyz:fibula:iným osteos.m	5t12b.e↔	Otv.rep.jedn.zl.v kĺb.obl.krčok steh.k:uhlo.stab.dlahou
5t10z.g↔	Otv.rep.jednod.zlom.v diafyz:femur:resorb.mat	5t12b.f↔	Otv.rep.jedn.zl.v kĺb.obl.femur prox:uhlo.stab.dlahou
5t10z.m↔	Otv.rep.jednod.zlom.v diafyz:tibia:resorb.mat	5t12b.h↔	Otv.rep.jedn.zl.v kĺb.obl.femur dist:uhlo.stab.dlahou
5t10z.q↔	Otv.rep.jednod.zlom.v diafyz:fibula:resorb.mat	5t12b.k↔	Otv.rep.jedn.zl.v kĺb.obl.tibia prox:uhlo.stab.dlahou
5t110.g↔	Otv.rep.triešt.zlom.v diafyz:femur:bez osteos	5t12b.n↔	Otv.rep.jedn.zl.v kĺb.obl.tibia dist:uhlo.stab.dlahou
5t113.g↔	Otv.rep.triešt.zlom.v diafyz:femur:št.dlahou	5t12b.p↔	Otv.rep.jedn.zl.v kĺb.obl.fibula prox:uhlo.stab.dlahou
5t113.m↔	Otv.rep.triešt.zlom.v diafyz:tibia:št.dlahou	5t12b.r↔	Otv.rep.jedn.zl.v kĺb.obl.fibula dist:uhlo.stab.dl
5t114.g↔	Otv.rep.triešt.zlom.v diafyz:femur:drôtom/serkl	5t12c.e↔	Otv.rep.jedn.zl.v kĺb.obl.krčok steh.k:uhlo./kondyl.dl
5t114.m↔	Otv.rep.triešt.zlom.v diafyz:tibia:drôtom/serkl	5t12c.f↔	Otv.rep.jedn.zl.v kĺb.obl.femur prox:uhlo./kondyl.dl
5t115.g↔	Otv.rep.triešt.zlom.v diafyz:femur:dyn.kompr.skr.v dl.	5t12c.h↔	Otv.rep.jedn.zl.v kĺb.obl.femur dist:uhlo./kondyl.dl

5t12c.k↔	Otv.rep.jedn.zl.v kĺb.obl.tibia prox:uhlo./kondyl.dl	5t139.h↔	Otv.rep.triešt.zl.v kĺb.obl.femur dist:transfix.klin.
5t12d.h↔	Otv.rep.jedn.zl.v kĺb.obl.femur dist:skobou	5t139.k↔	Otv.rep.triešt.zl.v kĺb.obl.tibia prox:transfix.klin.
5t12d.k↔	Otv.rep.jedn.zl.v kĺb.obl.tibia prox:skobou	5t139.n↔	Otv.rep.triešt.zl.v kĺb.obl.tibia dist:transfix.klin.
5t12d.n↔	Otv.rep.jedn.zl.v kĺb.obl.tibia dist:skobou	5t13a.e↔	Otv.rep.triešt.zl.v kĺb.obl.krčok steh.k.intramed.drôt a prút
5t12d.p↔	Otv.rep.jedn.zl.v kĺb.obl.fibula prox:skobou	5t13a.f↔	Otv.rep.triešt.zl.v kĺb.obl.femur prox:intramed.drôt a prút
5t12d.r↔	Otv.rep.jedn.zl.v kĺb.obl.fibula dist:skobou	5t13a.h↔	Otv.rep.triešt.zl.v kĺb.obl.femur dist:intramed.drôt a prút
5t12t.e↔	Otv.rep.jedn.zl.v kĺb.obl.krčok steh.k.vonk.skelet.fix	5t13a.k↔	Otv.rep.triešt.zl.v kĺb.obl.tibia prox:intramed.drôt a prút
5t12t.f↔	Otv.rep.jedn.zl.v kĺb.obl.femur prox:vonk.skelet.fix	5t13a.n↔	Otv.rep.triešt.zl.v kĺb.obl.tibia dist:intramed.drôt a prút
5t12t.h↔	Otv.rep.jedn.zl.v kĺb.obl.femur dist:vonk.skelet.fix	5t13a.p↔	Otv.rep.triešt.zl.v kĺb.obl.fibula prox:intramed.drôt a prút
5t12t.k↔	Otv.rep.jedn.zl.v kĺb.obl.tibia prox:vonk.skelet.fix	5t13a.r↔	Otv.rep.triešt.zl.v kĺb.obl.fibula dist:intramed.drôt a prút
5t12t.n↔	Otv.rep.jedn.zl.v kĺb.obl.tibia dist:vonk.skelet.fix	5t13b.e↔	Otv.rep.triešt.zl.v kĺb.obl.krčok steh.k:uhlo.stabil.dlahou
5t12t.p↔	Otv.rep.jedn.zl.v kĺb.obl.fibula prox:vonk.skelet.fix	5t13b.f↔	Otv.rep.triešt.zl.v kĺb.obl.femur prox:uhlo.stabil.dlahou
5t12t.r↔	Otv.rep.jedn.zl.v kĺb.obl.fibula dist:vonk.skelet.fix	5t13b.h↔	Otv.rep.triešt.zl.v kĺb.obl.femur dist:uhlo.stabil.dlahou
5t12v.e↔	Otv.rep.jedn.zl.v kĺb.obl.krčok steh.k:kruh.vonk.skelet.fix	5t13b.k↔	Otv.rep.triešt.zl.v kĺb.obl.tibia prox:uhlo.stabil.dlahou
5t12v.f↔	Otv.rep.jedn.zl.v kĺb.obl.femur prox:kruh.vonk.skelet.fix	5t13b.n↔	Otv.rep.triešt.zl.v kĺb.obl.tibia dist:uhlo.stabil.dlahou
5t12v.h↔	Otv.rep.jedn.zl.v kĺb.obl.femur dist:kruh.vonk.skelet.fix	5t13b.p↔	Otv.rep.triešt.zl.v kĺb.obl.fibula prox:uhlo.stabil.dlahou
5t12v.k↔	Otv.rep.jedn.zl.v kĺb.obl.femur prox:kruh.vonk.skelet.fix	5t13b.r↔	Otv.rep.triešt.zl.v kĺb.obl.fibula dist:uhlo.stabil.dlahou
5t12v.n↔	Otv.rep.jedn.zl.v kĺb.obl.tibia dist:kruh.vonk.skelet.fix	5t13c.e↔	Otv.rep.triešt.zl.v kĺb.obl.krčok steh.k:uhl./kondyl.dl
5t12v.p↔	Otv.rep.jedn.zl.v kĺb.obl.fibula prox:kruh.vonk.skelet.fix	5t13c.f↔	Otv.rep.triešt.zl.v kĺb.obl.femur prox:uhl./kondyl.dl
5t12v.r↔	Otv.rep.jedn.zl.v kĺb.obl.fibula dist:kruh.vonk.skelet.fix	5t13c.h↔	Otv.rep.triešt.zl.v kĺb.obl.femur dist:uhl./kondyl.dl
5t12x.e↔	Otv.rep.jedn.zl.v kĺb.obl.krčok steh.k:iným osteos.m	5t13c.k↔	Otv.rep.triešt.zl.v kĺb.obl.tibia prox:uhl./kondyl.dl
5t12x.f↔	Otv.rep.jedn.zl.v kĺb.obl.femur prox:iným osteos.m	5t13d.h↔	Otv.rep.triešt.zl.v kĺb.obl.femur dist:skobou
5t12x.h↔	Otv.rep.jedn.zl.v kĺb.obl.femur dist:iným osteos.m	5t13d.k↔	Otv.rep.triešt.zl.v kĺb.obl.femur prox:skobou
5t12z.e↔	Otv.rep.jedn.zl.v kĺb.obl.krčok steh.k:resorb.mat	5t13d.n↔	Otv.rep.triešt.zl.v kĺb.obl.tibia dist:skobou
5t12z.f↔	Otv.rep.jedn.zl.v kĺb.obl.femur prox:resorb.mat	5t13d.p↔	Otv.rep.triešt.zl.v kĺb.obl.fibula prox:skobou
5t12z.h↔	Otv.rep.jedn.zl.v kĺb.obl.femur dist:resorb.mat	5t13d.r↔	Otv.rep.triešt.zl.v kĺb.obl.fibula dist:skobou
5t12z.k↔	Otv.rep.jedn.zl.v kĺb.obl.tibia prox:resorb.mat	5t13v.e↔	Otv.rep.triešt.zl.v kĺb.obl.krčok steh.k:kruh.vonk.skel.fix
5t12z.n↔	Otv.rep.jedn.zl.v kĺb.obl.tibia dist:resorb.mat	5t13v.f↔	Otv.rep.triešt.zl.v kĺb.obl.femur prox:kruh.vonk.skel.fix
5t12z.p↔	Otv.rep.jedn.zl.v kĺb.obl.femur prox:resorb.mat	5t13v.h↔	Otv.rep.triešt.zl.v kĺb.obl.femur dist:kruh.vonk.skel.fix
5t12z.r↔	Otv.rep.jedn.zl.v kĺb.obl.fibula dist:resorb.mat	5t13v.k↔	Otv.rep.triešt.zl.v kĺb.obl.tibia prox:kruh.vonk.skel.fix
5t131.e↔	Otv.rep.triešt.zl.v kĺb.obl.krčok steh.k:skrutkou	5t13v.n↔	Otv.rep.triešt.zl.v kĺb.obl.tibia dist:kruh.vonk.skel.fix
5t131.f↔	Otv.rep.triešt.zl.v kĺb.obl.femur prox:skrutkou	5t13v.p↔	Otv.rep.triešt.zl.v kĺb.obl.fibula prox:kruh.vonk.skel.fix
5t131.h↔	Otv.rep.triešt.zl.v kĺb.obl.femur dist:skrutkou	5t13v.r↔	Otv.rep.triešt.zl.v kĺb.obl.fibula dist:kruh.vonk.skel.fix
5t131.k↔	Otv.rep.triešt.zl.v kĺb.obl.tibia prox:skrutkou	5t13x.e↔	Otv.rep.triešt.zl.v kĺb.obl.krčok steh.k:iným osteos.m
5t131.n↔	Otv.rep.triešt.zl.v kĺb.obl.femur dist:skrutkou	5t13x.f↔	Otv.rep.triešt.zl.v kĺb.obl.femur prox:iným osteos.m
5t131.p↔	Otv.rep.triešt.zl.v kĺb.obl.fibula prox:skrutkou	5t13x.h↔	Otv.rep.triešt.zl.v kĺb.obl.femur dist:iným osteos.m
5t131.r↔	Otv.rep.triešt.zl.v kĺb.obl.fibula dist:skrutkou	5t13x.k↔	Otv.rep.triešt.zl.v kĺb.obl.tibia prox:iným osteos.m
5t133.e↔	Otv.rep.triešt.zl.v kĺb.obl.krčok steh.k:št.dlahou	5t13x.n↔	Otv.rep.triešt.zl.v kĺb.obl.tibia dist:iným osteos.m
5t133.f↔	Otv.rep.triešt.zl.v kĺb.obl.femur prox:št.dlahou	5t13x.p↔	Otv.rep.triešt.zl.v kĺb.obl.fibula prox:iným osteos.m
5t133.h↔	Otv.rep.triešt.zl.v kĺb.obl.femur dist:št.dlahou	5t13x.r↔	Otv.rep.triešt.zl.v kĺb.obl.fibula dist:iným osteos.m
5t133.k↔	Otv.rep.triešt.zl.v kĺb.obl.tibia prox:št.dlahou	5t13z.e↔	Otv.rep.triešt.zl.v kĺb.obl.krčok steh.k:resorb.mat
5t133.n↔	Otv.rep.triešt.zl.v kĺb.obl.tibia dist:št.dlahou	5t13z.f↔	Otv.rep.triešt.zl.v kĺb.obl.femur prox:resorb.mat
5t133.p↔	Otv.rep.triešt.zl.v kĺb.obl.fibula prox:št.dlahou	5t13z.h↔	Otv.rep.triešt.zl.v kĺb.obl.femur dist:resorb.mat
5t133.r↔	Otv.rep.triešt.zl.v kĺb.obl.fibula dist:št.dlahou	5t13z.k↔	Otv.rep.triešt.zl.v kĺb.obl.tibia prox:resorb.mat
5t134.e↔	Otv.rep.triešt.zl.v kĺb.obl.krčok steh.k:drôt/serkláž	5t13z.n↔	Otv.rep.triešt.zl.v kĺb.obl.tibia dist:resorb.mat
5t134.f↔	Otv.rep.triešt.zl.v kĺb.obl.femur prox:drôt/serkláž	5t13z.p↔	Otv.rep.triešt.zl.v kĺb.obl.fibula prox:resorb.mat
5t134.h↔	Otv.rep.triešt.zl.v kĺb.obl.femur dist:drôt/serkláž	5t13z.r↔	Otv.rep.triešt.zl.v kĺb.obl.fibula dist:resorb.mat
5t134.k↔	Otv.rep.triešt.zl.v kĺb.obl.tibia prox:drôt/serkláž	5t18i↔	Otv.repoz.predná č.acetabula a hlavy femuru:skrutkou
5t134.n↔	Otv.rep.triešt.zl.v kĺb.obl.tibia dist:drôt/serkláž	5t18j↔	Otv.repoz.zadná č.acetabula a hlavy femuru:skrutkou
5t134.p↔	Otv.rep.triešt.zl.v kĺb.obl.fibula prox:drôt/serkláž	5t18n↔	Otv.repoz.pred.č.acetabula a hlavy femuru:uhlo.stab.dlahou
5t134.r↔	Otv.rep.triešt.zl.v kĺb.obl.fibula dist:drôt/serkláž	5t18o↔	Otv.repoz.zad.č.acetabula a hlavy femuru:uhlo.stabil.dl.
5t135.e↔	Otv.rep.triešt.zl.v kĺb.obl.krčok steh.k:dyn.kompr.skrutka v dl	5t18p↔	Otv.repoz.predná č.acetabula a hlavy femuru:dlahou
5t135.f↔	Otv.rep.triešt.zl.v kĺb.obl.femur prox:dyn.kompr.skrutka v dl	5t18q↔	Otv.repoz.zadná č.acetabula a hlavy femuru:dlahou
5t135.h↔	Otv.rep.triešt.zl.v kĺb.obl.femur dist:dyn.kompr.skrutka v dl	5t18t↔	Otv.rep.acetabula a hlavy femuru:vonk.skelet.fixátorom
5t137.e↔	Otv.rep.triešt.zl.v kĺb.obl.krčok steh.k:zaist.intramed.kl	5t18y↔	Otv.rep.acetabula a hlavy femuru:blížšie nešpec.mat.
5t137.f↔	Otv.rep.triešt.zl.v kĺb.obl.femur prox:zaist.intramed.kl	5t190.e↔	Otv.rep.luxácie:iliosakrálny kĺb:bez osteosyntézy
5t137.h↔	Otv.rep.triešt.zl.v kĺb.obl.femur dist:zaist.intramed.kl	5t190.g↔	Otv.rep.luxácie:bedrový kĺb:bez osteosyntézy
5t137.k↔	Otv.rep.triešt.zl.v kĺb.obl.tibia prox:zaist.intramed.kl	5t191.g↔	Otv.rep.luxácie:bedrový kĺb:skrutkou
5t137.n↔	Otv.rep.triešt.zl.v kĺb.obl.tibia dist:zaist.intramed.kl	5t193.g↔	Otv.rep.luxácie:bedrový kĺb:skrutkou
5t137.p↔	Otv.rep.triešt.zl.v kĺb.obl.fibula prox:zaist.intramed.kl	5t194.g↔	Otv.rep.luxácie:bedrový kĺb:drôt/serkláž
5t137.r↔	Otv.rep.triešt.zl.v kĺb.obl.fibula dist:zaist.intramed.kl	5t19a.g↔	Otv.rep.luxácie:bedr.kĺb.intramedulárnym klin
5t138.e↔	Otv.rep.triešt.zl.v kĺb.obl.krčok steh.k:iM klin.so zaist.pre kĺb.k	5t19b.g↔	Otv.rep.luxácie:bedrový kĺb:uhlo.stabil.dlahou
5t138.f↔	Otv.rep.triešt.zl.v kĺb.obl.femur prox:iM klin.so zaist.pre kĺb.k	5t19d.g↔	Otv.rep.luxácie:bedrový kĺb:skobou
5t138.h↔	Otv.rep.triešt.zl.v kĺb.obl.femur dist:iM klin.so zaist.pre kĺb.k	5t19t.g↔	Otv.rep.luxácie:bedr.kĺb.vonk.skelet.fix
5t138.k↔	Otv.rep.triešt.zl.v kĺb.obl.tibia prox:iM klin.so zaist.pre kĺb.k	5t19x.g↔	Otv.rep.luxácie:bedrový kĺb:iným osteos.mat
5t138.n↔	Otv.rep.triešt.zl.v kĺb.obl.tibia dist:iM klin.so zaist.pre kĺb.k	5t19z.g↔	Otv.rep.luxácie:bedrový kĺb:rezorb.mat
5t138.p↔	Otv.rep.triešt.zl.v kĺb.obl.fibula prox:iM klin.so zaist.pre kĺb.k	5t211.e↔	Zat.rep.zl./epiphyzeolýzy:krčok steh.k.:skrutkou
5t138.r↔	Otv.rep.triešt.zl.v kĺb.obl.fibula dist:iM klin.so zaist.pre kĺb.k	5t211.f↔	Zat.rep.zl./epiphyzeolýzy:femur prox.:skrutkou
5t139.e↔	Otv.rep.triešt.zl.v kĺb.obl.krčok steh.k:transfix.klin.	5t211.g↔	Zat.rep.zl./epiphyzeolýzy:femur diafyzárny:skrutkou
5t139.f↔	Otv.rep.triešt.zl.v kĺb.obl.femur prox:transfix.klin.	5t211.h↔	Zat.rep.zl./epiphyzeolýzy:femur distál.:skrutkou

5t213.e↔	Zat.rep.zl./epiphyzeolýzy:krčok steh.k.:štandard.dlahou	5t31h.g↔	O.ch.OP chrupavky s TP chondroc.autol.ind.matrix:bedr.k
5t213.f↔	Zat.rep.zl./epiphyzeolýzy:femur prox.:štandard.dlahou	5t31j.g↔	O.ch.implan.neindivid.metal.náhrady chrupav:bedr.k
5t213.g↔	Zat.rep.zl./epiphyzeolýzy:femur diafyzárny:štandard.dlahou	5t31k.g↔	O.ch.subchodrál.otv.kosti s vlož.nebun.impl:bedr.klb
5t213.h↔	Zat.rep.zl./epiphyzeolýzy:femur distál.:štandard.dlahou	5t31x.g↔	Iné otv.chir.OP na kĺbe a menisk:bedr.klb
5t214.e↔	Zat.rep.zl./epiphyzeolýzy:krčok steh.k.:drôt./serkláž	5t382↔	Artrodéza bedrového kĺbu
5t214.f↔	Zat.rep.zl./epiphyzeolýzy:femur prox.:drôt./serkláž	5t390.g↔	O.ch.rozdel/prerušenie väzu:bedr.klb
5t214.g↔	Zat.rep.zl./epiphyzeolýzy:femur diafyzárny:drôt./serkláž	5t391.g↔	Otv.ch.artroriza:bedr.klb
5t214.h↔	Zat.rep.zl./epiphyzeolýzy:femur distál.:drôt./serkláž	5t392.g↔	O.ch.dočasné fixácie:bedr.klb
5t215.e↔	Zat.rep.zl./epiphyzeolýzy:krčok steh.k.:dyn.kompr.skr.v dl.	5t39x.g↔	Iné otv.ch.OP na kĺboch:bedr.klb
5t215.f↔	Zat.rep.zl./epiphyzeolýzy:femur prox.:dyn.kompr.skr.v dl.	5t402.g↔	ASK mobilizácia kĺbu(artrólyza):bedrový kĺb
5t215.g↔	Zat.rep.zl./epiphyzeol: femur diaf: dyn.kompr.skrutka v dl.	5t404.g↔	ASK odstr.volných telies:bedrový kĺb
5t215.h↔	Zat.rep.zl./epiphyzeolýzy:femur dist:dyn.kompr.skr.v dl.	5t405.g↔	ASK odstr.periartikul.kalcifikátov:bedr.klb
5t216.e↔	Zat.rep.zl./epiphyzeol:krčok steh.k.:nezaist.predvrt.iM klin	5t407.g↔	Artroskop.vlož.liekového nosiča:bedr.klb
5t216.f↔	Zat.rep.zl./epiphyzeol:femur prox.:nezaist.predvrt.iM klin	5t408.g↔	Artroskop.odstr.liek.nosiča:bedr.klb
5t216.g↔	Zat.rep.zl./epiphyzeol:femur diafyzárny:nezaist.predvrt.iM klin	5t409.g↔	ASK resekcia častí ligament,zbytkov ligament:bedr.klb
5t216.h↔	Zat.rep.zl./epiphyzeol:femur distál.:nezaist.predvrt.iM klin	5t411.g↔	ASK resekcia tuk.telesa:bedr.klb
5t217.e↔	Zat.rep.zl./epiphyzeol:krčok steh.k.:zaist.intramedul.kl	5t412.g↔	Artroskop.parc.synovektómia:bedr.klb
5t217.f↔	Zat.rep.zl./epiphyzeol:femur prox.:zaist.intramedul.kl	5t413.g↔	Artroskop.totál.synovektómia:bedr.klb
5t217.g↔	Zat.rep.zl./epiphyzeol:femur diafyzárny:zaist.intramedul.kl	5t414.g↔	ASK elektr.dener.synovia tk.klb.púzdra:bedr.klb
5t217.h↔	Zat.rep.zl./epiphyzeol:femur distál.:zaist.intramedul.kl	5t41x.g↔	Iné artroskop.OP synovii:bedr.klb
5t218.e↔	Zat.rep.zl./epiphyzeol:krčok steh.k.:iM klin so zaist.klb.k	5t420.g↔	ASK excízia poškod.tk.klb.chrup:bedr.klb
5t218.f↔	Zat.rep.zl./epiphyzeol:femur prox.:iM klin so zaist.klb.k	5t421.g↔	ASK refix.osteochondr.fragm:bedr.klb
5t218.g↔	Zat.rep.zl./epiphyzeol:femur diafyzárny:iM klin so zaist.klb.k	5t422.g↔	ASK subchondr.spongioplastikaastika:bedr.klb
5t218.h↔	Zat.rep.zl./epiphyzeol:femur distál.:iM klin so zaist.klb.k	5t426.g↔	ASK odber chondrálneho transpl:bedr.klb
5t219.f↔	Zat.rep.zl./epiphyzeolýzy:femur prox.:transf.kl.	5t427.g↔	Artroskop.transpl.chrupavky:bedr.klb
5t219.g↔	Zat.rep.zl./epiphyzeolýzy:femur diafyz:transf.kl.	5t428.g↔	ASK implantácia in vitro vypes.tk.kultúr:bedr.klb
5t219.h↔	Zat.rep.zl./epiphyzeolýzy:femur distál:transf.kl.	5t42c.g↔	Artroskop.vyhľadanie chrup[chondropl]:bedr.klb
5t21a.e↔	Zat.rep.z./epiphyzeol:krčok.st.k.:iM drôt,prút	5t42d.g↔	ASK subchon.otv.kosti(Pridie):bedrový kĺb
5t21a.f↔	Zat.rep.zl./epiphyzeol:femur prox:iM drôt,prút	5t42f.g↔	ASK OP chrup.transpl.chondr-autológ.induk.matrix.:bedr.klb
5t21a.g↔	Zat.rep.z./epiphyzeol:fem.diaf:iM drôt,prút	5t490.g↔	Artroskopické rozdel./preruš.väzu:bedr.klb
5t21a.h↔	Zat.rep.z./epiphyzeol:fem.dist:iM drôt,prút	5t49x.g↔	Ostatné artroskopické OP:bedr.klb
5t21b.e↔	Zat.rep.zl./epiphyzeolýzy:krčok steh.k.:uhlo.stab.dl	5t500.0↔	Impl.totál.endoprotézy bedr.kľbu,necement.
5t21b.f↔	Zat.rep.zl./epiphyzeolýzy:femur prox:uhlo.stab.dl	5t500.1↔	Implantácia totál.endoprotézy bedr.kľbu, cement.
5t21b.g↔	Zat.rep.zl./epiphyzeolýzy:femur diaf:uhlo.stab.dl	5t500.2↔	Impl.totál.endoprotézy bedr.kľbu,hybrid čiastoč.cement.
5t21b.h↔	Zat.rep.zl./epiphyzeolýzy:femur dist:uhlo.stab.dl	5t502.0↔	Impl.totál.špeciál.endoprotézy bedr.kľbu, necementovaná
5t21c.e↔	Zat.rep.zl./epiphyzeolýzy:krčok steh.k.:uhl./kondyl.dl	5t502.1↔	Impl.totál.špeciál.endoprotézy bedr.kľbu, cementovaná
5t21c.f↔	Zat.rep.zl./epiphyzeolýzy:femur prox:uhl./kondyl.dlahou	5t502.2↔	Impl.totál.špeci.endoprotézy bedr.kľbu, hybrid čiast.cement.
5t21c.h↔	Zat.rep.zl./epiphyzeolýzy:femur dist:uhl./kondyl.dl	5t503.0↔	Implant.cervikokapitál.protézy bedr.kľbu,necement.
5t21t.e↔	Zat.rep.zl./epiphyzeolýzy:krčok steh.k.:vonk.skelet.fix	5t503.1↔	Implantácia cervikokapitálnej protézy bedr.kľbu,cement.
5t21t.f↔	Zat.rep.zl./epiphyzeolýzy:femur prox:vonk.skelet.fix	5t504.0↔	Impl.bipolár.cervikokapit.protézy bedr.kľbu,necement.
5t21t.g↔	Zat.rep.zl./epiphyzeolýzy:femur diaf:vonk.skelet.fix	5t504.1↔	Impl.bipolár.cervikokapit.protézy bedr.kľbu,cement.
5t21t.h↔	Zat.rep.zl./epiphyzeolýzy:femur dist:vonk.skelet.fix	5t505.0↔	Impl.antiluxačnej acetabulár.komponenty bedr.kľbu,necement.
5t21v.f↔	Zat.rep.zl./epiphyzeolýzy:femur prox.:kruh.vonkaj.fix	5t505.1↔	Impl.antiluxačnej acetabulár.komponenty bedr.kľbu,cement.
5t21v.g↔	Zat.rep.zl./epiphyzeolýzy:femur diaf.:kruh.vonkaj.fix	5t507.0↔	Impl.snap fit acetabulár.komponenty bedr.kľbu, necement.
5t21v.h↔	Zat.rep.zl./epiphyzeolýzy:femur dist:kruh.vonkaj.fix	5t507.1↔	Impl.snap fit acetabulár.komponenty bedr.kľbu, cement.
5t21x.e↔	Zat.rep.zl./epiphyzeolýzy:krčok steh.k.:iným osteos.m.	5t507.2↔	Impl.snap fit acetabulár.komponenty bedr.kľbu,hybridná
5t21x.f↔	Zat.rep.zl./epiphyzeolýzy:femur prox:iným osteos.m.	5t508.0↔	Impl.povrch.protézy hlavice femoru hip resurfacing,necement.
5t21x.g↔	Zat.rep.zl./epiphyzeolýzy:femur diaf:iným osteos.m.	5t508.1↔	Impl.povrch.protézy hlavice femoru hip resurfacing,cement.
5t21x.h↔	Zat.rep.zl./epiphyzeolýzy:femur dist:iným osteos.m.	5t508.2↔	Impl.povrch.protézy hlavice femoru hip resurfacing,hybrid.
5t21z.e↔	Zat.rep.zl./epiphyzeolýzy:krčok steh.k.:rezorb.mat	5t509.00↔	Impl.metaf.protézy hl.femuru s k.driek.bez acet.komp.,necemen.
5t21z.f↔	Zat.rep.zl./epiphyzeolýzy:femur prox:rezorb.mat	5t509.01↔	Impl.metaf.protézy hl.femuru s k.driek.bez aceta.komp.,cement.
5t21z.g↔	Zat.rep.zl./epiphyzeolýzy:femur diaf:rezorb.mat	5t509.10↔	Impl.metafyz.protézy hl.femuru.s kr.dr.s acet.komp.,necem.
5t21z.h↔	Zat.rep.zl./epiphyzeolýzy:femur dist:rezorb.mat	5t509.11↔	Impl.metafyz.protézy hl.femuru.s kr.dr.s acet.kom.,cem.
5t300.g↔	O.ch.artrotómia,kapsulotómia:bedr.klb	5t509.12↔	Impl.metafyz.prot.hl.femuru.s kr.dr.s acet.kom.,hybrid č.cem.
5t301.g↔	O.ch.aseptická preplach.drenáž:bedr.klb	5t50x.0↔	Iné implant.endoprotézy bedr.kľbu,necement
5t303.g↔	O.ch.debridement:bedrový kĺb	5t50x.1↔	Iné implantácie endoprotézy bedr.kľbu,cement
5t306.g↔	O.ch.mobilizácia kĺbu(artrólyza):bedr.klb	5t50x.2↔	Iné implantácie endoprotézy bedr.kľbu,hybrid
5t307.g↔	O.ch.odstr.periartikulár.osifikácií:bedr.klb	5t517↔	Odstránenie totálnej endoprotézy hlavice femoru
5t308.g↔	O.ch.odstránenie voľných telies:bedr.klb	5t518↔	Odstr.cervikokapitálnej endoprotézy bedrového kĺbu
5t30a.g↔	O.ch.vloženie nosiča lieku:bedrový kĺb	5t519↔	Odstránenie bipolárnej endoprotézy bedrového kĺbu
5t30b.g↔	O.ch.odstránenie nosiča lieku:bedrový kĺb	5t51a↔	Odstr.povrch.protézy.hl.femuru typu hip resurf.
5t30c.g↔	O.ch.odstr.častí a zvyškov väzov:bedr.klb	5t51b↔	Odstránenie acetabulárnej komponenty bedr.kľbu
5t310.g↔	O.ch.excízia chor.zmen.č.klb.chrup:bedr.klb	5t51c↔	Odstr.antiluxačnej acetabulár.komponenty bedr.kľbu
5t311.g↔	O.ch.refixácia osteochondrál.fragmentu:bedr.klb	5t51d↔	Odstr.snap fit acetabulárnej komponenty bedrového kĺbu
5t312.g↔	O.ch.subchondrál.spongioplast.s fix.fragmbedr.klb	5t51e↔	Odstr.totálnej špeciálnej endoprotézy bedrového kĺbu
5t317.g↔	O.ch.transplant.chrupavky:bedr.klb	5t51f.2↔	Vým.bipol.cervikap.prot.bedra na špec.pr.hl.fem.
5t318.g↔	O.ch.odobratie chrupavk.transplantátu:bedr.klb	5t51f.31↔	Vým.bip.cervikokap.pr.bedra na bip.cem.cervikok.pr.
5t31a.g↔	O.ch.implant.in vitro vytvor.tk.kultúry:bedr.klb	5t51f.80↔	Vým.bipol.cervikap.prot.bedra na tot.necem.pr.hl.fem.
5t31c.g↔	O.ch.vyhľad.chrupav[chondroplast]:bedr.klb	5t51f.81↔	Vým.bipol.cervikap.prot.bedra na tot.cemen.pr.hl.f.
5t31d.g↔	O.ch.subchondr.otvor.kosti(Pridie):bedr.klb	5t51f.82↔	Vým.bipol.cervikap.prot.bedra na tot.hybr.pr.hl.fem.

5t51f.x↔	Vým.bipol.cervikokap.protézy bedra,ostatné	5t664.4	Otv.rep.chrbt(dynam.stabil):dorz.sy.skrut.a dláh:4 a v.segm.
5t51g.2↔	Výmena povrch.pr.hl.f.hip resurf.na špec.protézu hl.femuru	5t665.1	Otv.rep.chrbt(dynam.stabil):s.skrutiekač a tyči:1 segm.
5t51g.50↔	Vým.pov.pr.hl.f.hip resurf.na povr.pr.hl.f.hip resurf.,necem.	5t665.2	Otv.rep.chrbt(dynam.stabil):s.skrutiekač a tyči:2 segm.
5t51g.51↔	Vým.pov.pr.hl.f.f.typ.hip resurf.na na povr.pr.hl.f.hip resurf,cem.	5t665.3	Otv.rep.chrbt(dynam.stabil):s.skrutiekač a tyči:3 segm.
5t51g.80↔	Vým.pov.pr.hl.f.hip resurf.na tot.necem.pr.h.f.	5t665.4	Otv.rep.chrbt(dynam.stabil):sys.skrut.a dláh:4 a v.segm.
5t51g.81↔	Vým.pov.protézy hl.f.hip resurf.na tot.cem.pr.h.f.	5t666.1	Otv.rep.chrbt(dynam.stabil):háčkové dlahy:1 segm.
5t51g.82↔	Vým.povrch.pr.hl.f.hip resurf.na tot.hybr.pr.h.f.	5t666.2	Otv.rep.chrbt(dynam.stabil):háčkové dlahy:2 segm.
5t51g.x↔	Vým.povrch.protézy hl.femuru typ.hip resurf.,ost.	5t666.3	Otv.rep.chrbt(dynam.stabil):háčkové dlahy:3 segm.
5t51h↔	Odstánenie povrchovej náhradnej protézy bedrového kĺbu	5t666.4	Otv.rep.chrbt(dynam.stabil):háčkové dlahy:4 a v.segm
5t51k↔	Odstr.metafyzár.protézy hlavice femuru s krátkym drikom	5t667.1	Otv.rep.chrbt(dynam.stabil):intervertebr.cage:1 segm.
5t51x↔	Ostatné revízie, výmeny/odstr.endoprotézy bedr.kĺbu	5t667.2	Otv.rep.chrbt(dynam.stabil):intervertebr.cage:2 segm.
5t592↔	Girdlestonova resekcia na bedr.kĺbe, primárna	5t667.3	Otv.rep.chrbt(dynam.stabil):intervertebr.cage:3 segm.
5t63x	Kostná náhrada na chrbtici:ostatné	5t667.4	Otv.rep.chrbt(dynam.stabil):intervertebr.cage:4 a v.segm
5t660.1	Otv.rep.chrbt(dynam.stabil):drôtová serkláž:1 segm.	5t668.1	Otv.rep.chrbt(dynam.stabil):fixač.int.syst:1 segm.
5t660.2	Otv.rep.chrbt(dynam.stabil):drôtová serkláž:2 segm.	5t668.2	Otv.rep.chrbt(dynam.stabil):fixač.int.syst:2 segm.
5t660.3	Otv.rep.chrbt(dynam.stabil):drôtová serkláž:3 segm.	5t668.3	Otv.rep.chrbt(dynam.stabil):fixač.int.syst:3 segm.
5t660.4	Otv.rep.chrbt(dynam.stabil):drôtová serkláž:4 a v.segm.	5t668.4	Otv.rep.chrbt(dynam.stabil):fixač.int.syst:4 a v.segm
5t661.1	Otv.rep.chrbt(dynam.stabil):skrutkou:1 segm.	5t66x.1	Otv.rep.chrbt(dynam.stabil):ost:1 segment
5t661.2	Otv.rep.chrbt(dynam.stabil):skrutkou:2 segm.	5t66x.2	Otv.rep.chrbt(dynam.stabil):ost:2 segm.
5t661.3	Otv.rep.chrbt(dynam.stabil):skrutkou:3 segm.	5t66x.3	Otv.rep.chrbt(dynam.stabil):ost:3 segm.
5t661.4	Otv.rep.chrbt(dynam.stabil):skrutkou:4 a v.segm.	5t66x.4	Otv.rep.chrbt(dynam.stabil):ost:4 a v.segm
5t662.1	Otv.rep.chrbt(dynam.stabil):skobou:1 segm.	5t910↔	Replantácia v oblasti stehna
5t662.2	Otv.rep.chrbt(dynam.stabil):skobou:2 segm.	5t912↔	Replantácia v oblasti predkolena
5t662.3	Otv.rep.chrbt(dynam.stabil):skobou:3 segm.	5t940↔	Hemipelvektómia
5t662.4	Otv.rep.chrbt(dynam.stabil):skobou:4 a v.segm.	5t941↔	Nekompletná hemipelvektómia
5t663.1	Otv.rep.chrbt(dynam.stabil):ventr.sy.skrut.a dláh:1 segm.	5t942↔	Exartikulácia v bedrovom kĺbe
5t663.2	Otv.rep.chrbt(dynam.stabil):ventr.sy.skrut.a dláh:2 segm.	5t943↔	Amputácia v oblasti stehna
5t663.3	Otv.rep.chrbt(dynam.stabil):ventr.sy.skrut.a dláh:3 segm.	5t944↔	Amputácia v oblasti proximálneho stehna
5t663.4	Otv.rep.chrbt(dynam.stabil):ventr.sy.skrut.a dláh:4 a v.segm.	5t945↔	Amputácia v oblasti stredného a distálneho stehna
5t664.1	Otv.rep.chrbt(dynam.stabil):dorz.sy.skrut.a dláh:1 segm.	5t946↔	Amputácia v oblasti kolena
5t664.2	Otv.rep.chrbt(dynam.stabil):dorz.sy.skrut.a dláh:2 segm.	5t990	Borggreveplastika na pohybovom aparáte
5t664.3	Otv.rep.chrbt(dynam.stabil):dorz.sy.skrut.a dláh:3 segm.		

#### Výkon W01-4

8n110.2‡	Neurologicko-neurochir.včas.RHB:najmen.14 až najviac 20 dní	8n123.3‡	Viacodborová a i.vč.RHB:28-34 dni:30Rj.týždenne á 30min.
8n110.3‡	Neurologicko-neurochir.včas.RHB:najmen.21 až najviac 27 dní	8n123.4‡	Viacodborová a i.vč.RHB:28-34 dni:40Rj.týždenne á 30min.
8n110.4‡	Neurologicko-neurochir.včas.RHB:najmen.28 až najviac 41 dní	8n124.1‡	Viacodborová a i.vč.RHB:35-41 dni:15Rj.týždenne á 30min.
8n110.5‡	Neurologicko-neurochir.včas.RHB:najmen.42 až najviac 55 dní	8n124.2‡	Viacodborová a i.vč.RHB:35-41 dni:20Rj.týždenne á 30min.
8n110.6‡	Neurologicko-neurochir.včas.RHB:najmen.56 dní	8n124.3‡	Viacodborová a i.vč.RHB:35-41 dni:30Rj.týždenne á 30min.
8n121.1‡	Viacodborová a i.vč.RHB:14-20dni:15Rj.týždenne á 30min.	8n124.4‡	Viacodborová a i.vč.RHB:35-41 dni:40Rj.týždenne á 30min.
8n121.2‡	Viacodborová a i.vč.RHB:14-20dni:20Rj.týždenne á 30min.	8n125.1‡	Viacodborová a i.vč.RHB:42-55 dni:15Rj.týždenne á 30min.
8n121.3‡	Viacodborová a i.vč.RHB:14-20dni:30Rj.týždenne á 30min.	8n125.2‡	Viacodborová a i.vč.RHB:42-55 dni:20Rj.týždenne á 30min.
8n121.4‡	Viacodborová a i.vč.RHB:14-20dni:40Rj.týždenne á 30min.	8n125.3‡	Viacodborová a i.vč.RHB:42-55 dni:30Rj.týždenne á 30min.
8n122.1‡	Viacodborová a i.vč.RHB:21-27 dni:15Rj.týždenne á 30min.	8n125.4‡	Viacodborová a i.vč.RHB:42-55 dni:40Rj.týždenne á 30min.
8n122.2‡	Viacodborová a i.vč.RHB:21-27 dni:20Rj.týždenne á 30min.	8n126.1‡	Viacodborová a i.vč.RHB:najm.56dni:15Rj.týždenne á 30min.
8n122.3‡	Viacodborová a i.vč.RHB:21-27 dni:30Rj.týždenne á 30min.	8n126.2‡	Viacodborová a i.vč.RHB:najm.56dni:20Rj.týždenne á 30min.
8n122.4‡	Viacodborová a i.vč.RHB:21-27 dni:40Rj.týždenne á 30min.	8n126.3‡	Viacodborová a i.vč.RHB:najm.56dni:30Rj.týždenne á 30min.
8n123.1‡	Viacodborová a i.vč.RHB:28-34 dni:15Rj.týždenne á 30min.	8n126.4‡	Viacodborová a i.vč.RHB:najm.56dni:40Rj.týždenne á 30min.
8n123.2‡	Viacodborová a i.vč.RHB:28-34 dni:20Rj.týždenne á 30min.		

#### ADRG W02

**Polytrauma s výkonmi na bedrovom kĺbe, stehennej kosti, končatinách a chrbtici alebo komplexnými výkonmi na bruchu**

Min. 1 výk. v tabuľke W01-3

#### DRG W02A

**Polytrauma s výkonmi na bedrovom kĺbe, stehennej kosti, končatinách a chrbtici alebo komplexnými výkonmi na bruchu s komplikujúcou konšteláciou alebo výkony vo viacerých lokalizáciách**

Komplikujúce konštelácie I alebo Výkon na viacerých lokalizáciách

#### DRG W02B

**Polytrauma s výkonmi na bedrovom kĺbe, stehennej kosti, končatinách a chrbtici alebo s komplexnými výkonmi na bruchu bez komplikujúcich konštelácií, bez výkonov vo viacerých lokalizáciách**

**Výkon W01-3**

Pozri stranu 110.

**ADRG W04****Polytrauma s inými OP výkonmi**

Min. 1 výk. v tabuľke W04-1

**DRG W04A****Polytrauma s inými OP výkonmi, s komplikujúcou konšteláciou alebo výkony na viacerých lokalitách**

Komplikujúce konštelácie I alebo Výkon na viacerých lokalizáciách

**DRG W04B****Polytrauma s inými OP výkonmi, bez komplikujúcich konštelácií, bez výkonov na viacerých lokalitách****Výkon W04-1**

12a30.0↔	Perkutánná(ihl.)biopsia perif.extrakran.hlavov.nervov	13j01	Biopsia s incíziou mediastína
12a30.1↔	Perkutánná(ihl.)biopsia perif.nervov plexus brachialis	13j02↔	Biopsia s incíziou bronchu
12a30.2↔	Perkutánná(ihl.)biopsia periférnych nervov ramena	13k02.9	Biopsia s incíziou ostatných orgánov brucha
12a30.3↔	Perkutánná(ihl.)biopsia periférnych nervov predlaktia	13k02.x	Biopsia s incíziou ostatných orgánov
12a30.4↔	Perkutánná(ihl.)biopsia periférnych nervov ruky	13n00.0	Biopsia s incíziou pečene s excíziou
12a30.5	Perkutánná(ihl.)biopsia periférnych nervov trupu	13n00.1	Ihlová biopsia s incíziou pečene
12a30.6↔	Perkutánná(ihl.)biopsia perif.nervov plexus lumbosacralis	13n01.3	Biopsia s incíziou pankreasu
12a30.7↔	Perkutánná(ihl.)biopsia perif.nervov panvy a panv.dna	13n09.2	Biopsia s incíziou mezenteria
12a30.8↔	Perkutánná(ihl.)biopsia perif.nervov dolnej končatiny	13n09.3	Biopsia s incíziou omentá
12a30.9↔	Perkutánná(ihl.)biopsia periférnych nervov nohy	13n09.4	Biopsia s incíziou peritonea
12a30.x↔	Perkutánná (ihl.)biopsia ostat.periférnych nervov	13n09.5	Biopsia s incíziou retroperitoneálneho tkaniva
12c03↔	Biopsia rohovky bez incízie	13n09.x	Biopsia s incíziou ostat.org. tráviaceho systému
12t00.0↔	Artroskopická biopsia temporomandibulárneho kĺbu	13o00.1↔	Biopsia s incíziou perirenálneho tkaniva
12t00.1↔	Artroskopická biopsia ramenného kĺbu	13o00.5↔	Biopsia s incíziou periureterálneho tkaniva
12t00.2↔	Artroskopická biopsia akromioklavikulárneho kĺbu	13o00.7	Biopsia s incíziou perivezikálneho tkaniva
12t00.3↔	Artroskopická biopsia sternoklavikulárneho kĺbu	13t20.0	Biopsia s incíz.skapuly, klavikuly, costae, sterna
12t00.4↔	Artroskopická biopsia lakťového kĺbu	13t20.1↔	Biopsia s incíziou humeru
12t00.5↔	Artroskopická biopsia kĺbov ruky	13t20.2↔	Biopsia s incíziou radia a ulny
12t00.6↔	Artroskopická biopsia bedrového kĺbu	13t20.3↔	Biopsia s incíz.karpál., MTC a falangeál.kostí ruky
12t00.7↔	Artroskopická biopsia kolenného kĺbu	13t20.4	Biopsia s incíziou chrbtice
12t00.8↔	Artroskopická biopsia členkového kĺbu	13t20.5	Biopsia s incíziou panvy
12t00.9↔	Artroskopická biopsia ostatných kĺbov nohy	13t20.6↔	Biopsia s incíziou femuru a patelly
12t00.a↔	Artroskopická biopsia kĺbov prstov	13t20.7↔	Biopsia s incíziou tibie a fibuly
12t00.x↔	Artroskopická biopsia kĺbu, ostatné	13t20.8↔	Biopsia s incíz. tarzál., MTT a falangeál.kostí nohy
13a10.7	Biops.s incíziou kalvy s trepanáciou lebkových kostí	13t30.0↔	Biopsia s incíz.v obl.temporomandib.kĺbu a burzy
13a10.8	Biops.s incí.lebeč. bázy s trepanáciou lebkových kostí	13t30.1↔	Biopsia s incíz.v obl.kĺbov a burzy ramen.pletenca
13a10.9	Biops.s incí.tvár.časti lebky s trepanáciou lebkových kostí	13t30.2↔	Biopsia s incíz.v obl.lakťového kĺbu a burzy
13a30.0↔	Biopsia s incíziou perifér.extrakraniál.hlavových nervov	13t30.3↔	Biopsia s incíziou v obl.kĺbov a burzy ruky
13a30.1↔	Biopsia s incíziou perifér.nervov plexus brachialis	13t30.4↔	Biopsia s incíz.v obl.kĺbov a burzy hrudníka
13a30.2↔	Biopsia s incíziou perifér.nervov ramena	13t30.5↔	Biopsia s incíz.v obl.kĺbov a burzy chrbtice
13a30.3↔	Biopsia s incíziou perifér.nervov predlaktia	13t30.7↔	Biopsia s incíz.v obl.kolenného kĺbu a burzy
13a30.4↔	Biopsia s incíziou perifér.nervov ruky	13t30.8↔	Biopsia s incíz.v obl.členkového kĺbu a burzy
13a30.5	Biopsia s incíziou perifér.nervov trupu	13t30.9↔	Biopsia s incíz.v obl.ostatných kĺbov a burzy nohy
13a30.6↔	Biopsia s incíziou perifér.nervov plexus lumbosacralis	13t30.a↔	Biopsia s incíz.v obl.kĺbov a burzy prstov
13a30.7↔	Biopsia s incíziou perifér.nervov panvy a panv.dna	13t30.c↔	Biopsia s incíz.v obl.ostatných kĺbov a burzy ruky
13a30.8↔	Biopsia s incíziou perifér.nervov dolnej končatiny	13t30.x↔	Biopsia s incíziou iných kĺbov a burzy
13a30.9↔	Biopsia s incíziou perifér.nervov nohy	14a30.0	Dg peroperačná endoskopia intrakraniál.priestoru
13a30.x↔	Biopsia s incíziou ostatných perifér.nervov	14c00↔	Diagnostická endoskopia slzných ciest
13c00↔	Biopsia s incíziou očného viečka	14j30.0	Dg peroperačná bronchoskopia s incíziou
13c01↔	Biopsia s incíziou slzných žliaz a slz.kanálikov	14j30.1	Dg peroperačná tracheoskopia s incíziou
13c10↔	Biopsia s incíziou slzných vývodov	14j30.2	Dg peroperačná torakoskopia s incíziou
13c11↔	Biopsia s incíziou dúhovky	14n30	Diagnostická laparoskopia
13c12↔	Biopsia s incíziou corpus ciliare	14n31.0	Dg endoskopia žalúdka s incíziou alebo peroperačne
13c13↔	Biopsia s incíziou skléra	14n31.1	Dg endoskopia tenkého čreva s incíziou alebo peroperačne
13c14↔	Biopsia s incíziou šošovky	14n31.2	Dg endoskopia hrubého čreva s incíziou alebo peroperačne
13c15↔	Biopsia s incíziou sieťnice	14n32.32	Dg endosk. žlč.c., žlčníka, ductus cyst. s incíz./peroper.
13c16↔	Biopsia s incíziou chorioidei	14n32.x	Dg endosk.ostat. tráviacej sústavy s incíziou/peroperačne
13c18↔	Biopsia s incíziou orbity	14t30.0↔	Dg peroperač.ASK temporomandibulárneho kĺbu
13c1x↔	Biopsia s incíziou oka, ostatné	14t30.1↔	Dg peroperač.ASK ramenného kĺbu
13j00	Biopsia s incíziou bránice	14t30.2↔	Dg peroperač.ASK lakťového kĺbu



14t30.3↔	Dg peroperač.ASK zápästného kĺbu	5a30o.9	Plastika otvoreného defektu proximálnej neurálnej rúry
14t30.4↔	Dg peroperač.ASK kĺbov hrudníka	5a30o.8	Plastika otvoreného defektu distálnej neurálnej rúry
14t30.5↔	Dg peroperač.ASK kĺbov chrčtice	5a30p.8	Plastika krytého defektu proximálnej neurálnej rúry
14t30.6↔	Dg peroperač.ASK bedrového kĺbu	5a30p.a	Plastika krytého defektu distálnej neurálnej rúry
14t30.7↔	Dg peroperač.ASK kolenného kĺbu	5a30r	Implantácia expanderu pred plastikou rozsiahleho defektu
14t30.8↔	Dg peroperač.ASK členkového kĺbu	5a310.10	Impl.liek.pump.intra./epidurál.pod.liek:l.pum.s.konš.priet.
14t30.9↔	Dg peroperač.ASK ostatných kĺbov nohy	5a310.11	Impl.liek.pump.intratek./epidurál.pod.liek:progr.liek.pumpa
14t30.a↔	Dg peroperač.ASK kĺbov prstov	5a310.1x	Impl.liek.pump.na intratek./epidurál.podávanie liek:ost.
14t30.c↔	Dg peroperač.ASK ostatných kĺbov ruky	5a310.2	Vytvorenie podkožného rezervoára
14t30.x↔	Ostatné dg peroperač.ASK kĺbov	5a310.3	Revízia imp.intratekálneho a/epidurálneho katétra
15c00↔	Diagnostická punkcia a aspirácia prednej komory oka	5a310.4	Revízia impl.liek.pumpy na intratek./epidurál.pod.liekov
31314.9	Endosonografia brucha, laparoskopická sonografia	5a310.5	Revízia implantovaného podkožného rezervoára
5a130	Dekompresia hlav.nervov v mastoidálnom a tympan.úseku n.VII	5a310.7	Odstránenie impl.liek.pumpy na intratek.,epidurál.pod.liekov
5a131	Dekompresia hlav.nervov labyrintového úseku n.VII.	5a310.8	Odstránenie implantovaného podkožného rezervoára
5a19a.7	Rekonštrukčné OP n.VII. intrakraniálne sutúrou	5a311.00	Impl.1 dočas.stimul.epidurál.elektrody na testovanie
5a19a.b	Rekonštrukčné OP n. XI. intrakraniálne sutúrou	5a311.01	Impl.viac dočas.stimul.epidurál.elektrod na testovanie
5a19a.c	Rekonštrukčné OP n. XII. intrakraniálne sutúrou	5a311.02	Impl./vým.1 perkut.epidurál.elekt. na trv.stimul.miechy
5a19b.7	Rekonštrukčné OP n. VII. intrakraniál.štepom	5a311.03	Impl./vým.viac perkut.epidur.elekt. na trv.stimul.miechy
5a19b.b	Rekonštrukčné OP n. XI. intrakraniál.štepom	5a311.04	Impl./vým.1 chir.epidurál.elekt. na trv.stimul.miechy
5a19b.c	Rekonštrukčné OP n. XII. intrakraniál.štepom	5a311.05	Impl./vým.viac chir.epidurál.elekt. na trv.stimul.miechy
5a19e	Disekcia n.VIII cez strednú jamu	5a311.06	Imp.multif.elek.do epid./subarachn.pr.perkut.pulz.rádiofr.oš.
5a19h	Perkut.výkon na Gasserskom gangliu alebo koreňoch n.V.	5a311.1	Impl./vým.subarachn.elekt. na stimul.pred. koreňov miechy
5a203	Implantácia antisyfonu	5a311.20	Odstránenie 1 perkut.stimulač.epidurál.elektrody
5a204.0	Ventrikulo.perit.drenáž prog.sh.b.protis.jed	5a311.21	Odstrán.viac perkut.stimul.epidurál.elektrod
5a204.1	Ventrikuloperit.dren.program.shunt,s protis.jed	5a311.22	Odstrán.1 chir.stimul.epidurál.elektrody
5a204.2	Ventrikuloperit.dren.,neprogram.sh.b.protis.j.	5a311.23	Odstrán.viac chir.stimul.epidurál.elektrod
5a204.3	Ventrikuloperit.drenáž,neprog.sh.s protis.j.	5a311.24	Odstrán.1 stimul.subarachnoideál.elektrody
5a204.4	Ventrikuloatri.dren.,prog.shunt,b.protis.jedn.	5a311.25	Odstrán.viac stimul.subarachnoideál.elektrod
5a204.5	Ventrikuloatri.dren.,prog.sh.s protisifon.jedn.	5a311.31	Revízia 1 perkut.stimul.epidurál.elektrody
5a204.6	Ventrikuloatri.dren.,neprog.sh.b.protis.j.	5a311.32	Revízia viac perkut.stimul.epidurál.elektod
5a204.7	Ventrikuloatri.dren.,neprog.sh.s protis.j.	5a311.33	Revízia 1 chir.stimul.epidurál.elektrody
5a205.0	Zavedenie V-P shuntu	5a311.34	Revízia viac chir.stimul.epidurál.elektrod
5a205.1	Zavedenie V-A shuntu	5a311.35	Revízia 1 stimul.subarachnoid.elektrody
5a206	Zavedenie dočasného intraluminálneho shuntu	5a311.36	Revízia viac stimul.subarachnoid.elektrod
5a207	Stereotakt.implant.hlb.mozg.elektrod a generátora el.impulz.	5a311.40	Impl./v.neurost.epid.st.mie.s impl./v.elek.,1-k.p.i.sy b.d.
5a208	Implantácia kmeňová	5a311.41	Impl./v.neurost.epid.st.mie.s impl./v.elek.,viac-k p.i.sy b.d.
5a209.0	Pripoj.v.test.p. pri kort.mozg.stimul.lieč.chr.nestíš.bol	5a311.42	Impl./v.neurost.epid.st.mie.s impl./v.elek.,viac-k p.i.sy.dob.
5a209.1	Def.impl.neurostim.zar.d.podkož.p.kort.mozg.stimul.	5a311.50	Vým.neurost.epid.st.mie.bez potr.výmeny elek.,1-k.p.i.sy b.d.
5a20c	Revízia operácia bázy lebky pre líkvoreu	5a311.51	Vým.neurost.epid.st.mie.bez potr.vým.elekt.,viac-k p.i.sy b.d.
5a20s	Extrakcia ventrikulárnej komôrky	5a311.52	Vým.neurost.epid.st.mie.bez potr.vým. elek.,viac-k p.i.sy.dob.
5a20t	Výmena cerebrálneho katétra	5a311.6	Impl./vým.neurost.stim.pred.kor.miechy s impl./vým.subara.el.
5a20u	Výmena jednocestného líkvorového ventilu	5a311.7	Výmena neurost stim.pred.kor.miechy bez /vým.subarach.el.
5a20v	Extrakcia líkvorového shuntu	5a311.8	Reviz.imp.neurost.epidurál.stim.mie.a stim.pred.koreň.mie.
5a215.8a	Imp./vým.liek.p.intravent.inf.p.funkč.OP.leb.moz.m.bl.p.i.s k.pr	5a311.9	Odstr.imp.neurost.epid.st.mie.a stim.pred.kor.miechy
5a215.8b	Imp./vým.liek.p.intrav.inf.p.funkč.OP.leb.moz.m.bl.p.i.s p.v.d.p	5a311.x	Iné operácie na mieche a miechových štruktúrach
5a215.8x	Imp./vým.liek.p.intrav.infúziu p.funkč.OP.leb.moz.m.bl: iná	5a400	Denervácia periférneho nervu
5a215.90	Impl.neurost.moz.stim.s imp./vým.n.el:1k.p.i.bez d	5a401	Excízia lézie periférneho nervu pri rekonštrukcii
5a215.91	Im.neurost.m.stim.im/vým.neurost.el:viack.sys.pl.imp.bez m.dob	5a402.b	Rekonštrukčné OP n. XI. extrakraniál.štepom
5a215.92	Im.neurost.m.stim.im./vým.neurost.el: viack.sys.pl.imp.dobij.	5a402.c	Rekonštrukčné OP n. XII. extrakraniál.štepom
5a215.a0	Vým.neurost.moz.stim.s imp./vým.n.el:1k.p.i.bez d.	5a403	Rekonštrukcia n.VII. štepom v extrakraniálnom úseku
5a215.a1	Vým.neurost.m.stim.s imp./v.neurost.el:viack.s.pl.imp.bez d.	5a404	Prímárna mikrosutúra nervového plexu
5a215.a2	Vým.neurost.m.stim.s imp./v.neurost.el:viack.s.pl.imp.dobij.	5a405.b	Rekonštrukčné OP n. XI. extrakraniál.sutúrou
5a215.b	Iné op.lebky,mozgu,m.blán:impl.al.vým.neuroprotézy	5a405.c	Rekonštrukčné OP n. XII. extrakraniál.sutúrou
5a300	Perkutánna chordotómia a traktotómia	5a406.7	Preťatie pri hemispazme n.VII
5a301	Trigemínová miechová traktotómia	5a406.b	Preťatie pri hemispazme n.XI
5a302	Iné protibolestivé operačné výkony na mieche	5a40a.7	Anastomóza n. VII.sutúrou
5a307	Dekompresia intramedulárneho tumoru miechy	5a40a.b	Anastomóza n. XI.sutúrou
5a308	Evakuácia spontánneho hematómu miechového kanála	5a40a.c	Anastomóza n. XII.sutúrou
5a309	Evakuácia epidurálneho hematómu miechového kanála	5a40b.7	Anastomóza n. VII.štepom
5a30a	Pred./zad.rizotóm.miech.koreň./drez miech.léz.pre bolesť	5a40b.b	Anastomóza n. XI.štepom
5a30b	Dorzálna rizotómia pre neurogénny močový mechúr	5a40b.c	Anastomóza n. XII.štepom
5a30c	Deliberácia miechy a miechových nervov	5a40c.3	Resekcia schwanómu n. III.extrakraniálne cez labyrint
5a30d	Deliberácia miechy a miechových nervov endoskopicky	5a40c.4	Resekcia schwanómu n. IV.extrakraniálne cez labyrint
5a30e.4	Deliberácia pripútananej miechy extirp.lipómu z mieš.kónusu	5a40c.5	Resekcia schwanómu n. V.extrakraniálne cez labyrint
5a30e.5	Deliberácia pripútananej miechy uvoľnením jazvy jazvovité tk.	5a40c.6	Resekcia schwanómu n. VI.extrakraniálne cez labyrint
5a30e.6	Deliberácia pripútananej miechy znesením kostného výrastku	5a40c.7	Resekcia schwanómu n. VII.extrakraniálne cez labyrint
5a30e.7	Deliberácia pripútananej miechy discíziou filum terminale	5a40c.9	Resekcia schwanómu n. IX.extrakraniálne cez labyrint
5a30f	Impl.liek.pumpy na intratekál.aplik.liečiva do miech.kanála	5a40c.a	Resekcia schwanómu n. X.extrakraniálne cez labyrint
5a30k	Syringomyélie s terminálnou ventrikulostómiou	5a40c.b	Resekcia schwanómu n. XI.extrakraniálne cez labyrint
5a30n	Uvoľnenie filum terminale	5a40c.c	Resekcia schwanómu n. XII.extrakraniálne cez labyrint

5a40d.3	Resekcia schwanómu n. III.extrakraniál.retrosigmoidálne	5a50t.05	Impl./v.neuros.PNS s impl./v.el.vág.n.-stim.srd.s um.sn.v PK
5a40d.4	Resekcia schwanómu n. IV.extrakraniál.retrosigmoidálne	5a50t.06	Impl./v.neuros.PNS s impl./v.el:aktivácia baroreceptora
5a40d.5	Resekcia schwanómu n. V.extrakraniál.retrosigmoidálne	5a50t.10	Vým.neurost.PNS bez vým.el.:1-kanál.plne impl.nedobj.
5a40d.6	Resekcia schwanómu n. VI.extrakraniál.retrosigmoidálne	5a50t.11	Vým.neurost.PNS bez vým.el.:viac-kanál.plne impl.nedob.
5a40d.7	Resekcia schwanómu n. VII.extrakraniál.retrosigmoidálne	5a50t.12	Vým.neurost.PNS bez vým.el.:viac-kanál.sy.dobj.
5a40d.9	Resekcia schwanómu n. IX.extrakraniál.retrosigmoidálne	5a50t.13	Vým.neurost.PNS bez vým.el.:vágový nervostim.sy.
5a40d.a	Resekcia schwanómu n. X.extrakraniál.retrosigmoidálne	5a50t.14	v.neurost.PNS bez v.el.:vág.n.stim.s.srdc.b.v.sním.v PK
5a40d.b	Resekcia schwanómu n. XI.extrakraniál.retrosigmoidálne	5a50t.15	v.neurost.PNS bez v.el.:vág.n.stim.s.srdc.s v.sním.v PK
5a40d.c	Resekcia schwanómu n. XII.extrakraniál.retrosigmoidálne	5a50t.16	Vým.neurost.PNS bez vým.el.:sy.aktivácie barorc.
5a40e.3	Resekcia schwanómu n. III.extrakraniál.kombinovane	5a50t.e	Implantácia periférnej neuroprotézy
5a40e.4	Resekcia schwanómu n. IV.extrakraniál.kombinovane	5a902.11	Laminotómia krčnej chrbtice,1 segment
5a40e.5	Resekcia schwanómu n. V.extrakraniál.kombinovane	5a902.12	Laminotómia krčnej chrbtice,2 segmenty
5a40e.6	Resekcia schwanómu n. VI.extrakraniál.kombinovane	5a902.13	Laminotómia krčnej chrbtice,viac ako 2 segmenty
5a40e.7	Resekcia schwanómu n. VII.extrakraniál.kombinovane	5a902.21	Hemilaminektómia krčnej chrbtice,1 segment
5a40e.9	Resekcia schwanómu n. IX.extrakraniál.kombinovane	5a902.22	Hemilaminektómia krčnej chrbtice,2 segmenty
5a40e.a	Resekcia schwanómu n. X.extrakraniál.kombinovane	5a902.23	Hemilaminektómia krčnej chrbtice,viac ako 2 segmenty
5a40e.b	Resekcia schwanómu n. XI.extrakraniál.kombinovane	5a902.31	Laminektómia krčnej chrbtice,1 segment
5a40e.c	Resekcia schwanómu n. XII.extrakraniál.kombinovane	5a902.32	Laminektómia krčnej chrbtice,2 segmenty
5a40f.3	Resekcia schwanómu n. III.extrakran.stred.jamou	5a902.33	Laminektómia krčnej chrbtice,viac ako 2 segmenty
5a40f.4	Resekcia schwanómu n. IV.extrakran.stred.jamou	5a903.11	Laminotómia hrudnej chrbtice,1 segment
5a40f.5	Resekcia schwanómu n. V.extrakran.stred.jamou	5a903.12	Laminotómia hrudnej chrbtice,2 segmenty
5a40f.6	Resekcia schwanómu n. VI.extrakran.stred.jamou	5a903.13	Laminotómia hrudnej chrbtice,viac ako 2 segmenty
5a40f.7	Resekcia schwanómu n. VII.extrakran.stred.jamou	5a903.21	Hemilaminektómia hrudnej chrbtice,1 segment
5a40f.9	Resekcia schwanómu n. IX.extrakran.stred.jamou	5a903.22	Hemilaminektómia hrudnej chrbtice,2 segmenty
5a40f.a	Resekcia schwanómu n. X.extrakran.stred.jamou	5a903.23	Hemilaminektómia hrudnej chrbtice,viac ako 2 segmenty
5a40f.b	Resekcia schwanómu n. XI.extrakran.stred.jamou	5a903.31	Laminektómia hrudnej chrbtice,1 segment
5a40f.c	Resekcia schwanómu n. XII.extrakran.stred.jamou	5a903.32	Laminektómia hrudnej chrbtice,2 segmenty
5a40g	Transkutánná neurolyza nervov a nervových ganglií	5a903.33	Laminektómia hrudnej chrbtice,viac ako 2 segmenty
5a500	Impl.elektron.stimulátora n.vagus pri lieč.epi.	5a904.11	Laminotómia bedrovej chrbtice,1 segment
5a501	Rekonštr.OP n.VII v obl.tváre p.paréze n.VII,cross face tech.	5a904.12	Laminotómia bedrovej chrbtice,2 segmenty
5a502	Rekonštr.OP n.VII v obl.tváre p.paréze n.VII,dynam.záver	5a904.13	Laminotómia bedrovej chrbtice,viac ako 2 segmenty
5a503	Rekonštr.OP n.VII v obl.tváre p.paréze n.VII,static.záver	5a904.21	Hemilaminektómia bedrovej chrbtice,1 segment
5a504	Rekonštr.OP n.VII v obl.tváre p.paréze n.VII,transp.svalu	5a904.22	Hemilaminektómia bedrovej chrbtice,2 segmenty
5a505.1	Rekonštr.OP n. VII štepom v spánk.k., bližšie k mozg.kmeňu	5a904.23	Hemilaminektómia bedrovej chrbtice,viac ako 2 segmenty
5a505.2	Rekonštrukcia n. VII. v spánkovej kosti	5a904.31	Laminektómia bedrovej chrbtice,1 segment
5a506	Transplantácia nervu s facio-faciálnou anastomózou	5a904.32	Laminektómia bedrovej chrbtice,2 segmenty
5a507.0	Resek.tumoru veľk.a stred.nervov bez násl.rekonštr.nervu	5a904.33	Laminektómia bedrovej chrbtice,viac ako 2 segmenty
5a507.1	Resek.tumoru veľk.a stred.nervov s násled.rekonštr.nervu	5a904.41	Flavektómia bedrovej chrbtice,1 segment
5a508	Impl.neurostim.zar.pri dysfunkcii dol.moč.ciest	5a904.42	Flavektómia bedrovej chrbtice,2 segmenty
5a50a	Rekonštrukčné OP n. VII.extrakraniál.štepom	5a904.43	Flavektómia bedrovej chrbtice,viac ako 2 segmenty
5a50b	Rekonštrukčné OP n. VII.extrakraniál.sutúrou	5b110	Incizia v oblasti štítnej žľazy bez ďalších výkonov
5a50c.2	Mikroch.sut.perif.nervu priama s použ.autotranspl.s použ.lep.	5b111	Drenáž v oblasti štítnej žľazy
5a50c.3	Mikroch.sut.perif.nerv.priama s pou.autotranspl.bez použ.lep.	5b112	Revízia,prieskum v oblasti štítnej žľazy
5a50e.4	Rekonštr.nerv.plexu s použ.nerv.štetu;jednostran.	5b113	Revízia operačnej rany v oblasti štítnej žľazy
5a50e.5	Rekonštr.nerv.plexu bez použ.nerv.štetu;jednostran.	5b11x	Iná incizia v oblasti štítnej žľazy
5a50f	Mikroch.sut.perif.nervu priama bez použ.autotransplant.	5b190	Sutúra na štítnej žľaze po poranení
5a50g	Dekompresia,deliberácia a uvoľnenie zravost perifér.nervu	5b211.0	Opak.revízia s čiastoč.resek.prišt.tel.,štan.
5a50h.61	Operácia pre syndróm Guyonovho tunela	5b211.1	Opak.revízia s čiastoč.resek.prišt.tel.,miniinv.videoas.
5a50h.62	Operácia pre syndróm karpálneho tunela	5b211.2	Opak.revízia s čiastoč.resek.prišt.tel.,miniinv.radioas.
5a50h.63	OP pre sy.kubitál.tunela s dekompresiou nervu	5b211.3	Opak.revízia s čiastoč.resek.prišt.tel.,miniinv.video-radioas.
5a50h.64	OP pre sy.kubitál.tunela s transpozíciou nervu	5b211.4	Opak.revízia s čiastoč.resek.prišt.tel.,endoskop.as.
5a50h.6x	Operácia pre ťžňový syndróm na HK, iný	5b211.5	Opak.revízia s čiastoč.resek.prišt.tel.,endoskop.radioasist.
5a50h.7	OP pre potraumat.stavy perifér.nervu na HK	5b211.6	Opak.revízia s čiastoč.resek.prišt.tel.,elektrorestim.
5a50h.8	OP pre pozápal.stavy perifér.nervu na HK	5b211.x	Opak.revízia s čiastoč.resek.prišt.tel.,ostatné
5a50h.9	Operácia pre ťžňový syndróm na dolnej končatine	5b330.1↔	Incizia nadobličky,laparotomicky
5a50h.a	OP pre potraumat.stavy perifér.nervu na DK	5b330.2↔	Incizia nadobličky,lumbotomicky
5a50h.b	OP pre pozápal.stavy perifér.nervu na DK	5b330.4↔	Incizia nadobličky,laparoskopicky
5a50j	Pronátorový syndróm	5b330.x↔	Incizia nadobličky,ostatné
5a50k	Dekompresia nervového plexu	5b331↔	Drenáž abscesu nadobličky
5a50l	Explorácia intradurál.časti brach.plexu zadným prístupom	5b332↔	Rádiofrekvenč.ablácia patolog.ložiska na nadobličke
5a50m	Explorácia extradurálnej časti brachiálneho plexu	5b333.1↔	Revízia nadobličiek a okolia nadobličiek,laparot.
5a50n	Skalenotóm.al.dekompres.brach.plexu p.sy.hor.hrud.apertúry	5b333.2↔	Revízia nadobličiek a okolia nadobličiek,lumbot.
5a50o	Dekompresia periférneho nervu transkutánná	5b333.4↔	Revízia nadobličiek a okolia nadobličiek,laparos.
5a50p	Transpozícia periférneho nervu	5b333.x↔	Revízia nadobličiek a okolia nadobličiek,ostatné
5a50r	Endoskopická dekompresia kanála n.II	5b33x.1↔	Iné operácie na nadobličke,laparotomicky
5a50t.00	Impl./v.neurost.PNS s impl./v.el:1-kanál.plne impl.nedobj.	5b33x.2↔	Iné operácie na nadobličke,lumbotomicky
5a50t.01	Impl./v.neurost.PNS s impl./v.el:viac-k.plne impl.nedob.	5b33x.4↔	Iné operácie na nadobličke,laparoskopicky
5a50t.02	Impl./v.neurost.PNS s impl./v.el:viac-k.plne impl.dobj.	5b33x.x↔	Iné operácie na nadobličke,ostatné
5a50t.03	Impl./v.neurost.PNS s impl./v.el:vág.nervostim.sy	5b421.10	Tymektómia trancervikálne
5a50t.04	Impl./v.neurost.PNS s impl./v.el:vág.n.-stim.srd.b.um.sn.v PK	5b421.11	Tymektómia torakotomicky

5b421.12	Tymektómia sternotomicky	5c233↔	Korekč.OP entropia a extropia pom.retraktorov oč.viečok
5b421.13	Tymektómia torakoskopicky	5c234↔	Korekč.OP entropia a extropia transplant.al.implantáciou
5b421.21	Resekcia týmusu prostredníctvom kolánej mediastinotómie	5c235↔	Kor.OP entropia a extropia plastikou s posun/záhyb
5b421.2x	Resekcia týmusu, iná	5c236↔	Kor.OP entropia a extropia repozíciou(pred.lam.viečka)
5b421.4	Maximálna miniinvazívna tymektómia [MMIT]	5c23x↔	Korekčné operácie entropia a extropia,ostatné
5b42x	Iné excízie a resekcie týmusu	5c240↔	Resekcia tarsu pri blefaroptóze
5b492	Extirpácia cysty týmusu	5c241↔	Ohyb levatora aponeurózy pri blefaroptóze
5b49x	Ostatné operácie na týmuse a corpus pineale	5c242↔	Resekcia levatora aponeurózy pri blefaroptóze
5c110↔	Parciálna excízia chorého tkaniva slznej žľazy	5c243↔	Inzercia levatora pri blefaroptóze
5c111↔	Kompletná excízia chorého tkaniva a slznej žľazy	5c244↔	Suspenszia m. frontalis pri blefaroptóze
5c120↔	Refixácia slznej žľazy	5c245↔	Záver na m.frontalis s fascia lata pri blefaroptóze
5c12x↔	Iné operácie na slznej žľaze, ostatné	5c246↔	Záver na m.frontalis s iným aloplast.mat. pri blefaroptóze
5c140↔	Excízia chor. tkaniva na slznom bode [punctum lacrimale]	5c24x↔	Korekčné operácie pri blefaroptóze,ostatné
5c141↔	Excízia chorého tkaniva na slznom kanáli	5c250.0↔	Uzáver povrch.defektov oč.vie sutúrou bez zasiah.okraja vie
5c142↔	Excízia chorého tkaniva na slznom väčku	5c250.1↔	Uzáver povrch.defektov oč.viečka sutúrou s úč.okraja viečka
5c143↔	Excízia chor.tkaniva na ductus nasolacrimalis	5c251.0↔	Uzáver hlb.defekt.oč.viečka sutúrou bez zasiah.okraja viečka
5c14x↔	Excízia chor.tk. na slz.vačku a ostat.slz.cestách, ostatné	5c251.1↔	Uzáver hlb.defekt.oč.viečka sutúrou s úč.okraja viečka
5c150.0↔	Invertácia slzného bodu termokauterizáciou	5c252↔	Sutúra avulzie očného viečka
5c150.1↔	Invertácia slzného bodu vretenovou/kosouhlou excíziou	5c25x↔	Sutúra očného viečka, ostatné
5c150.x↔	Invertácia slzného bodu, ostatné	5c260.0↔	Iná rekonštr.oč.viečok, plastikou kož.lalokom posunom kože
5c151↔	Rozšírenie slzného bodu	5c260.1↔	Iná rekonštr.oč.viečok, plast.kož.lalok. pootoč.kože
5c152↔	Ostatné rekonštrukcie slzného bodu	5c260.2↔	Iná rekonštr.oč.viečok, plast.kož.lalok. pretoč.kože
5c160.0↔	Transkutánná dakryocystorinostómia bez intubácie	5c260.x↔	Iná rekonštr.oč.viečok, plast.kož.lalokom, ostat.
5c160.1↔	Transkutánná dakryocystorinostómia s intubáciou	5c261.0↔	Iná rekonštr.oč.viečok, plast.s presunom okr.viečka s kant.
5c160.x↔	Transkutánná dakryocystorinostómia, ostatné	5c261.1↔	Iná rekon.oč.viečok,plast.s presun.okr.viečka s oblúk.posun.
5c161↔	Kanalikulorinostómia	5c261.x↔	Iná rekonštr.oč.viečok, plast.s presunom okr.viečka, ostat.
5c162↔	Prográdna laserová dakryocystorinostómia	5c262.0↔	Iná rekonštrukcia očných viečok:transplantáciou kože
5c163↔	Endonazálna dakryocystorinostómia	5c262.1↔	Iná rekonštrukcia očných viečok:transplantáciou sliznice
5c16x↔	Dakryocystorinostómia, ostatné	5c262.2↔	Iná rekonštrukcia očných viečok:transplantáciou uzlika
5c170.0↔	Konjunktivorinostómia s rekonštrukciou sliznice	5c262.3↔	Iná rekonštr.očných viečok:transplant. sliznice a uzlika
5c170.1↔	Konjunktivorinostómia s kanylou	5c262.4↔	Iná rekonštr.očných viečok:transplant.aloplastickým mat.
5c170.x↔	Konjunktivorinostómia,ostatné	5c262.x↔	Iná rekonštrukcia očných viečok:transplantáciou, ostatné
5c171.0↔	Konjunktivodakryocystostómia s plastikou sliznice	5c263.0↔	Iná rekonštr.oč.viečok: tarsokonjuktivál.transplant.stopk.lal.
5c171.1↔	Konjunktivodakryocystostómia s kanylou	5c263.1↔	Iná rekonštr.oč.viečok: tarsokonjuktivál.transplant. volne
5c171.x↔	Konjunktivodakryocystostómia, ostatné	5c263.2↔	Iná rekonštr.oč.viečok: tarsokonjuktivál.transpl.tarsomarginál.
5c172↔	Rekonštrukcia ductus nasolacrimalis	5c263.x↔	Iná rekonštr.oč.viečok:tarsokonjuktiv.transplantátom,ost.
5c173↔	Endoskopická rekonštrukcia slzných ciest	5c264.0↔	Iná rekonštr.oč.viečok:plast.posunom a rot.vieč.rot.líc.pl.
5c174.0↔	Endoskopická dakryocystorinostómia	5c264.1↔	Iná rekonštr.oč.viečok:pl.pos.a rot.vieč:pl.s pres.a uzáv.
5c174.1↔	Endoskop.dakryocystorinostómia s inzerciou stentu	5c264.2↔	Iná rekonštr.oč.vieč:pl.pos.a rot.v:náh.hor.vie.pl.dol.vie.
5c175↔	Implantácia stentu slzných ciest	5c264.x↔	Iná rekonštr.oč.viečka:plast.posunom a rotáciou viečka ost.
5c176↔	Zavedenie trvalej /dočasnej sondy do slz.ciest	5c265.0↔	Rekonštrukcia uhla očného viečka, mediálne
5c17x↔	Iná rekonštrukcia slzných ciest,ostatné	5c265.1↔	Rekonštrukcia uhla viečka, laterálne
5c190.0↔	Prechodný uzáver slzného bodu	5c266↔	Otvorenie očných viečok po ich rekonštrukcii
5c190.1↔	Permanentný uzáver slzného bodu	5c26x↔	Iná rekonštrukcia očných viečok, ostatné
5c191↔	Výmena kanyly na slzných cestách vrátane repozície	5c270↔	Elevácia obočia
5c192↔	Odstránenie kanyly na slzných cestách	5c271↔	Blefaroplastika horného viečka
5c193↔	Odstránenie intubácie slzných ciest	5c272↔	Blefaroplastika dolného viečka
5c194↔	Odstránenie prechodného uzáveru slzného bodu	5c273↔	Odstránenie tukového prolapsu orbity
5c19x↔	Iné operácie na slzných cestách,ostatné	5c280.0↔	Vertikál.predĺženie horného viečka Z-plastikou
5c210.0↔	Povrch.excízia chor.tk.oč.viečka bez zasiahn. okraja viečka	5c280.1↔	Vertikálne predĺženie horného viečka transplantátom
5c210.1↔	Povrch.exc.chor.tk.oč. viečka so zasiahn. okraja viečka	5c280.2↔	Vertikál.predĺž.hor.viečka recesiou retraktora horného viečka
5c211.0↔	Povrch.exc.ch.tk.oč.viečka histogr.kontr.bez zas.okr.viečka	5c280.3↔	Vertik.predĺž.hor.viečka ektómiou Muller.svalov
5c211.1↔	Povrch.exc.ch.tk.oč.viečka histogr.kontrol.so zas.okr.viečka	5c280.x↔	Vertikálne predĺženie horného viečka, ostatné
5c212.0↔	Hlboká exc.chor.tk.oč.viečka bez zasiahnutia okraja viečka	5c281↔	Vertikálne predĺženie dolného viečka
5c212.1↔	Hlboká exc.chor.tk.oč.viečka so zasiahnutím okraja viečka	5c28x↔	Vertikálne predĺženie viečka,ostatné
5c213.0↔	Hlb.exc.ch.tk.oč.viečka histogr.kontr.bez zasiah.okr.viečka	5c290↔	Fixácia závaží na očné viečku
5c213.1↔	Hlb.exc.ch.tk.oč.viečka histogr.kontr.so zas.okraja viečka	5c390↔	Adhéziolýza na priamom očné sval
5c220.0↔	Tarsorhafia bez excízie okraja viečka	5c391↔	Odstránenie svalovej sutúry na priamom očné sval
5c220.1↔	Tarsorhafia s excíziou okraja viečka	5c392↔	Prerušenie priameho očného svalu
5c221↔	Mediálna kantopexia	5c393↔	Refixácia priameho očného svalu
5c222↔	Laterálna kantopexia	5c39a↔	Adhéziolýza na šikmom očné sval
5c223↔	Kantotómia	5c39b↔	Odstránenie naloženého svalového šva na šikmom očné sva
5c224.0↔	Korekčná operácia v oblasti epikantu,Y-V plastika	5c39c↔	Prerušenie šikmého očného svalu
5c224.1↔	Korekčná operácia v oblasti epikantu,dvojitá Z-plastika	5c39d↔	Refixácia šikmého očného svalu
5c224.x↔	Korekčná operácia v oblasti epikantu,ostatné	5c400↔	OP odstránenie cudz.telesa zo spojovky pomocou magnetu
5c225↔	Otvorenie tarsorhafie	5c401↔	OP odstránenie cudzieho telesa zo spojovky incíziou
5c22x↔	Operácie na kantuse a epikantuse,ostatné	5c40x↔	OP odstránenie cudzieho telesa zo spojovky,ostatné
5c230↔	Korekčné operácie entropia a extropia termokoaguláciou	5c410.0↔	Deštrukcia chorého tkaniva spojovky termokoaguláciou
5c231↔	Korekčné OP entropia a extropia pomocou nalož.stehov	5c410.1↔	Deštrukcia chor.tkaniva spojovky koaguláciou laserom
5c232↔	Korekč.OP entropia a extrop.,horiz.skrát.oč.viečok	5c410.2↔	Deštrukcia chorého tkaniva spojovky kryokoaguláciou

5c410.x↔	Deštrukcia chorého tkaniva spojovky, ostatné	5c615↔	Laserosklerotómia
5c411↔	Excizia chorého tkaniva spojovky bez plastiky	5c616↔	Filtrač. OP zníž. vnútroočného tlaku s implantátom
5c412↔	Excizia chorého tkaniva spojovky s plastikou	5c617.1↔	Trabekulekt s bazál.iridektómiou bez adjuv.medikament.Th
5c414↔	Periektómia chorého tkaniva spojovky	5c617.2↔	Trabekulekt.s bazál.iridektómiou s medikament.na potlač.fibr
5c420.0↔	Transplant.spojovky/kmeň.buniek limbusu z ipsilaterál.oka	5c617.3↔	Trabekulekt.bez bazál.iridektómie bez adjuv.medikament.Th
5c420.1↔	Transplant.spojovky/kmeň.buniek limbusu z kontralaterál.oka	5c617.4↔	Trabekulekt.bez bazál.iridektómie s medikament.na potlač.fibr
5c420.2↔	Alogénna transplant.spojovky/kmeň. buniek limbusu	5c61x↔	Zníž.vnútrooč.tlaku filtruj.OP(OP ovplyvň.filtráciu),ost.
5c420.x↔	Transplantácia spojovky/kmeň.buniek limbusu, ostatné	5c630↔	Chirurgická iridektómia
5c421↔	Plastika spojovky transplantáciou z nosovej sliznice	5c631↔	Trabekulotómia na zníž.vnútrooč.tl.zlepš.cirkul.komor.tek.
5c422↔	Plastika spojovky transplantáciou z ústnej sliznice	5c632↔	Goniotómia
5c423↔	Tenonplastika spojovky	5c633↔	Laserotrabekuloplastika
5c42x↔	Plastika spojovky, ostatné	5c634↔	Gonioplastika alebo iridoplastika laserom
5c431↔	Uvol.zrastov medzi spojovkou a viečkom s plastikou spojovky	5c636↔	Laserová iridotómia
5c491↔	Súťura spojivky	5c650↔	Excizia chorého tkaniva dúhovky
5c500↔	Operatívne odstránenie cudzieho telesa z rohovky magnetom	5c651↔	Excizia chorého tkaniva corpus ciliare
5c501↔	Operatívne odstránenie cudzieho telesa z rohovky incíziou	5c652↔	Excizia chorého tkaniva skléry
5c502↔	Vyčistenie lôžka rany po OP odstr.cudzieho telesa z rohovky	5c654↔	Deštrukcia chorého tkaniva corpus ciliare
5c503↔	Ošetrovanie erózie rohovky spôsobenej cudzím telesom	5c655↔	Deštrukcia chorého tkaniva skléry
5c50x↔	Operatívne odstránenie cudzieho telesa z rohovky,ostatné	5c65x↔	Exc.a deštr.chor.tk.na dúhovke.cor.cil.a sklér:ost.
5c510↔	Chirurgická incízia rohovky	5c660↔	Iná iridotómia
5c511↔	Incízia rohovky laserom	5c661↔	Iná laserová iridotómia
5c51x↔	Incízia rohovky:ostatné	5c662↔	Iná chirurgická iridektómia
5c521↔	Operácie pterygia s plastikou spojivky	5c663↔	Excizia prolabovanej dúhovky
5c522↔	Operácie pterygia s fototerapeutickou keratotómiou	5c664↔	Korepraxia
5c530.0↔	Deštrukcia chorého tkaniva rohovky termokoaguláciou	5c66x↔	Iná iridektomia a iridotomia,ostatné
5c530.1↔	Deštrukcia chorého tkaniva rohovky laserokoaguláciou	5c671↔	Chirurgická iridoplastika na dúhovke
5c530.2↔	Deštrukcia chorého tkaniva rohovky kryokoaguláciou	5c672↔	Uvoľnenie predných synechií (medzi dúhovkou a rohovkou)
5c530.x↔	Deštrukcia chorého tkaniva rohovky, ostatné	5c673↔	Uvoľnenie goniosynechií (uhol očnej komory)
5c532.0↔	Superficiálna (povrchová) keratotómia chor.tk.rohovky	5c674↔	Uvoľnenie zadných synechií (medzi dúhovkou a šošovkou)
5c532.1↔	Keratotómia chor.tkaniva rohovky s EDTA	5c675↔	Odstránenie pupilárnej membrány (membrány zrenice)
5c532.x↔	Keratotómia chor. tkaniva rohovky, ostatné	5c676↔	OP na dúhovke irisdiaphragmou(arteficiál.)
5c533↔	Fototerapeutická exc. a deštrukcia chor.tk.rohovky	5c677↔	Prechodné chirurgické rozšírenie zrenice
5c535↔	Abrázia rohovky chemická alebo nechemická	5c67x↔	Iné OP na dúhovke:ostatné
5c53x↔	Excizia a deštrukcia chorého tkaniva rohovky, ostatné	5c680.0↔	OP odstr.cudzieho tel.na sklére magnetom
5c540↔	Lamelárna transplantácia rohovky	5c680.1↔	OP odstr.cudzieho telesa na sklére incíziou
5c541.0↔	Perforujúca transplantácia rohovky bez typizácie HLA	5c680.x↔	OP odstr.cudzieho telesa na sklére, ostatné
5c541.1↔	Perforujúca transplantácia rohovky s typizáciou HLA	5c681.0↔	Primárna sutúra skléry
5c543↔	Výmenná keratoplastika	5c681.3↔	Revízia sutúry skléry
5c544↔	Inercia keratoprotézy (rohovkovej protézy)	5c681.x↔	Sutúra skléry, ostatné
5c54x↔	Transplantácia rohovky a keratoprotetika, ostatné	5c682.1↔	Zosilnenie oslab.miesta skléry s pou.aloplast.mat.
5c550.0↔	Radiálna keratotómia rohovky	5c682.2↔	Zosilnenie skléry s pou.aloplast.mat.[skleroplastika]
5c550.1↔	Keratotómia rohovky nie radiálna	5c68x↔	Ostatné operácie na sklére
5c550.x↔	Keratotómia rohovky, ostatné	5c690↔	Paracentéza na sklére,pred.oč.kom.,dúhov. a corp.ciliare
5c551↔	Fotorefrakč.keratoplastika a iná rekonštr.rohovky	5c691.0↔	Výplach pred.oč.kom.bez ďalších opatrení
5c552↔	Keratomileusis rohovky	5c691.1↔	Výplach pred.oč.kom.,odstr.silikón.oleja
5c553↔	Keratomileusis rohovky in-situ	5c691.2↔	Výplach pred.oč.kom.s vloženími medikamentov
5c554↔	Keratofakia rohovky	5c691.3↔	Výplach pred.oč.kom.s odobr.mat.na ďalšie vyš.
5c555↔	Epikeratofakia rohovky	5c691.x↔	Výplach prednej očnej komory, ostatné
5c556↔	Lasero-termo-keratoplastika rohovky	5c692↔	Vloženie plynu do prednej očnej komory
5c557↔	Implant.prstenc.segmentu do rohovky, intrastromál.	5c693↔	Exc.epiteliál.vrastania na sklére,pred.oč.kom.,dúh. a corp.ciliare
5c55x↔	Refrakč.keratoplastika a iná rekonštr.rohovky, ostatné	5c694↔	Fixácia ciliárneho teleska
5c590↔	Tetovácia rohovky	5c695↔	Odstr.šva na sklére,pred.oč.kom.,dúh. a corp.ciliare
5c591↔	Prekrytie rohovky spojovkou	5c69x↔	Iné OP na sklére,pred.oč.kom.,dúh. a corp.ciliare, ost.
5c592↔	Prekrytie rohovky amniotickou membránou	5c700↔	OP odstránenie cudzieho telesa zo šošovky magnetom
5c593↔	Uzáver defektu rohovky tkanivovým lepidlom	5c701↔	OP odstránenie cudzieho telesa zo šošovky incíziou
5c594↔	Odstránenie rohovky	5c70x↔	OP odstránenie cudzieho telesa zo šošovky, ostatné
5c596↔	Sutúra rohovky	5c732.0↔	Vytlačenie jadra šoš.a/al.aspir.sk.-k.p:ip.all.p.š.
5c600↔	OP odstr.cudzieho telesa z pred.oč.komory magnetom	5c732.5↔	Vytl.jad.š.a/al.a.s-k.p:zav.k.uh.op.š.p.k.
5c601↔	OP odstr.cudzieho telesa z prednej oč.komory incíziou	5c732.6↔	Vytl. jadra.š.a/al.a.s-k.p:zav.i(d).f.š.p.k.
5c60x↔	OP odstr.cudzieho telesa z prednej oč.komory,ost.	5c732.7↔	Vytl.jad.š.a/al.a.sklér-korne.p:zav.u.š.p.k.
5c610.0↔	Krytá goniotrepan/trabekulotóm.bez adjuvant.medikament.Th	5c732.8↔	Vytl.jad.š.a/al.a.sklér-korneál.p:zav.š.p.k,b.b.u.
5c610.1↔	Krytá goniotrepan/trabekulotóm.s medikament.na potlač.fibrózy	5c732.9↔	Vytl.jad.š.a/al.a.s-k.p:zav.viac.alopl.š.
5c610.x↔	Krytá goniotrepanácia/trabekulotómia, ostatné	5c732.a↔	Vytl.jad.š.a/al.a.s-k.p:zav.š.z.k.,mf.io.š.
5c611↔	Nekrytá trepanácia skléry	5c732.b↔	Vytláč.jad.šoš.a/al.a.s-k.p:zav.s.f.š.z.k.,mf.io.š.
5c612↔	Iridoklesis	5c732.c↔	Vytláč.jad.šoš.a/al.a.s-k.p:zav.s.f.š.z.k.,mf.io.š.
5c613↔	Ostatné fistulácie skléry	5c732.d↔	Vytl.jadra.š.a/al.a.s-k.p:zav.š.z.k.,mf.io.š.
5c614.0↔	Revízia vsakovacieho vankúšika fistuly skléry	5c732.e↔	Vytl.jad.š.a/al.a.s-k.p:zav.s.f.š.z.k.,io.š.
5c614.1↔	Revízia sekundárneho uzáveru sklerálneho plátku fistuly skléry	5c732.f↔	Vytl.jad.š.a/al.a.s-k.p:zav.s.f.š.z.k.,io.š.
5c614.2↔	Otvorenie sklerálneho plátku fistuly skléry	5c732.g↔	Vytl.jad.š.a/al.a.s-k.p:zav.s.f.š.z.k.,io.š.
5c614.x↔	Revízia fistuly skléry, ostatné	5c732.h↔	Vytl.jad.š.a/al.a.s-k.p:zav.š.z.k.,b.b.u.

5c732.x↔	Vytl.jad.š.a/al.a.s-k.p.ro.	5c750.f↔	Sek.zav.alopl.š. u af.o.so zav.s.f.š.z.k.i.o.š.
5c733.0↔	Stekutenie jadra šoš.[f.ef.]s-k.p:b.ip.all.p.š.	5c750.g↔	Sek.zav.alopl.š. u af.o.so zav.s.f.š.z.k.i.o.š.
5c733.5↔	Stekutenie j.šoš.[f.ef.]s-k.p.zav.o.k.u.o.š.p.k.	5c750.h↔	Sek.zav.alopl.š.u af.o. so zav.š.z.k.b.u.i.o.š.
5c733.6↔	Stekut.j.šoš.[f.ef.]sklér-kornea.p.zav.ir.f.š.p.k.	5c750.x↔	Sek.zav.alopl.šošovky u afakického oka:ost.
5c733.7↔	Stekut.j.šošovky [f.ef.]s-k.p.zav.o.š.p.k.	5c751.5↔	Zav.alopl.šoš.u fak.oka so zav.o.k.u.o.š.p.k.
5c733.8↔	Stekut.jadra šoš.[f.ef.]s-k.p.zav.š.p.k.,b.b.u.	5c751.6↔	Zav.alopl.šoš.u fak.o so zav.na iris f.š.p.k.
5c733.9↔	Stekut.j.šoš.[fakoemulzif]s-k.p.zav.v.ap.š.	5c751.7↔	Zav.alopl.šoš.u fak.oka so zaved.i.šoš.pred.kom.
5c733.a↔	Stekut.j.šoš.[f.ef.]s-k.p.zav.k.f.š.z.k.,mf.io.š.	5c751.8↔	Zav.alopl.šoš.u f.o so zav.inej šoš.p.k,b.b.u.
5c733.b↔	Stekut.j.šoš.[f.ef.]s-k.p.zav.s.f.š.z.k.,mf.io.š.	5c751.a↔	Zav.alopl.šoš.u f.o so zav.kaps.f.š.z.k.,m.f.i.o.š.
5c733.c↔	Stekut.j.šoš.[f.ef.]s-k.p.zav.s.f.š.z.k.,mf.io.š.	5c751.b↔	Zav.alopl.šoš.u fak.o.zav.s.fix.š.z.k.,m.f.i.o.š.
5c733.d↔	Stekut.j.šoš.[f.ef.]sklér-kom.p.zav.š.z.,mf.io.š.	5c751.c↔	Zav.alopl.šoš.u f.o so zav.sk.f.š.z.k.,m.f.i.o.š.
5c733.e↔	Stekut.j.šoš.[f.ef.]s-k.p.zav.k.f.š.z.k.,io.š.	5c751.d↔	Zav.alopl.šoš.u f.o so zav.š.z.k.,m.f.i.o.š.
5c733.f↔	Stekut.j.šoš.[f.ef.]s-k.p.zav.s.f.š.z.k.,io.š.	5c751.e↔	Zav.alopl.šoš.u f.o so zav.k.f.š.z.k.,i.o.š.
5c733.g↔	Stek.jadra šoš.[f.ef.]s-k.p.zav.s.f.š.z.k.,io.š.	5c751.f↔	Zav.alopl.šoš.u f.o so zav.sulk.fix.š.z.k.,i.o.š.
5c733.h↔	Stek.j.šoš.[f.ef.]s-k.p.zav.š.z.k.,b.b.u.io.š.	5c751.g↔	Zav.alopl.šoš.u f.o so zav.sk.f.š.z.k.,i.o.š.
5c733.x↔	Stekutenie jadra šoš.[f.ef.]s-k.prist:ost.	5c751.h↔	Zav.alopl.šoš.u f.o so zav.š.z.k.,b.b.u.i.o.š.
5c734.0↔	Vytl.jad.šoš.a/al.cez kom.p.b.ip.ap.š.	5c751.x↔	Zavedenie aloplast.šošovky u fakického oka,ost.
5c734.5↔	Vytl.j.š.a/al.-aspir.korneal.p.zav.o.uh.k.š.p.k.	5c752.5↔	Výmena alopl.šoš.so zav.na kap.f.š.p.k.
5c734.6↔	Vytl.j.š.a/al.a.k.p.zav.i.f.š.p.k.	5c752.6↔	Výmena alopl.šoš.so zav.na iris fix.šoš.pred.kom.
5c734.7↔	Vytl.j.š.a/al.aspir.k.przav.o.š.p.k.	5c752.7↔	Výmena alopl.šoš.so zav.inej šoš.pred.k.
5c734.8↔	Vytl.j.š.a/al.a.korneál.pri.zav.š.p.k.,b.b.u.	5c752.8↔	Výmena alopl.šoš.so zav.šoš.pred.kom.b.b.u.
5c734.9↔	Vytl.jadra šošovky a/al.aspir.k.p.zav.v.ap.š.	5c752.a↔	Výmena alopl.šoš.so zav.na kaps.fix.šoš.zad.kom.
5c734.a↔	Vytláčenie j.š.a/al.aspir.k.p.zav.k.f.š.z.k.,mf.io.	5c752.b↔	Výmena alopl.šoš.so zav.na s.fix.šoš.z.k.,m.f.i.o.š.
5c734.b↔	Vytl.j.š.a/al.a.k.p.zav.s.f.š.z.k.,mf.io.š.	5c752.c↔	Výmena alopl.šoš.so zav.na sk.f.š.z.k.,m.f.i.o.š.
5c734.c↔	Vytl.j.š.a/al.a.k.p.zav.s.š.z.k.,mf.io.š.	5c752.d↔	Výmena alopl.šoš.so zav.šoš.zad.kom.,b.b.u.,m.f.i.o.š.
5c734.d↔	Vytl.j.š.a/al.a.k.p.zav.š.z.k.,mf.io.š.	5c752.e↔	Výmena alopl.šoš.so zav.k.f.š.z.k.,i.o.š.
5c734.e↔	Vytl.j.š.a/al.a.k.p.zav.k.f.š.z.k.,i.o.š.	5c752.f↔	Výmena alopl.šoš.so zav.s.f.š.z.k.,i.o.š.
5c734.f↔	Vytl.j.šoš/a/al.aspir.k.p.zav.s.f.š.z.k.,io.š.	5c752.g↔	Výmena alopl.šoš.so zav.s.f.š.z.k.,i.o.š.
5c734.g↔	Vytl.j.š.a/al.a.k.p.zav.s.f.š.z.k.,io.š.	5c752.h↔	Výmena alopl.šoš.so zav.š.z.k.,b.b.u.i.o.š.
5c734.h↔	Vytl.j.š.a/al.a.k.p.zav.š.z.,b.b.u.io.š.	5c752.x↔	Výmena aloplastickej šošovky, ostatné
5c734.x↔	Vytl.j.š.a/al.-asp.cez kom.prist:ost.	5c75x↔	Sek.zavedenie a vým.aloplast.šošovky,ostatné
5c735.0↔	Stek.jadra.šoš.[f.ef.]k.p.b.imp.ap.š.	5c760↔	Revízia aloplastickej šošovky prednej komory
5c735.5↔	Stek.jadra.šoš.[f.ef.]k.p.zav.uh.k.o.š.p.k.	5c761↔	Revízia aloplastickej šošovky zadnej komory
5c735.6↔	Stek.jadra.šoš.[f.ef.]k.p.zav.ir.f.š.pred.k.	5c762↔	Odstránenie aloplastickej šošovky prednej komory
5c735.7↔	Stekutenie jadra šoš.[f.ef.]k.p.zav.i.š.p.k.	5c763↔	Odstránenie aloplastickej šošovky zadnej komory
5c735.8↔	Stek.jadra.šoš.[f.em.]korneál.p.zav.š.p.k.,b.b.u.	5c76x↔	Revízia a odstránenie aloplastickej šošovky,ostatné
5c735.9↔	Stek.jadra.šoš.[f.emulzif.]korneál.p.zav.v.ap.š.	5c790↔	Zavedenie kapsulu vstupužujúeho prstenca na šošovke
5c735.a↔	Stek.jadra.šoš.[f.em.]k.p.z.k.f.š.z.k.,m.f.i.o.š.	5c79x↔	Iné operácie na šošovke,ostatné
5c735.b↔	Stek.jadra.šoš.[f.em.]k.p.z.s.fix.š.z.k.,m.f.i.o.š.	5c801↔	OP odstr.cudz.tel.zo zad.čast.oka incíziou,transkler.
5c735.c↔	Stek.jadra.šoš.[f.em.]k.p.z.sk.fix.š.z.k.,m.f.i.o.š.	5c802↔	OP odstránenie cudz.tel.zo zad.časti oka,transpupil.
5c735.d↔	Stek.jadra.šoš.[f.em.]k.p.z.š.z.k.,b.b.u.,m.f.i.o.š.	5c80x↔	OP odstr. cudzieho telesa zo zadnej časti oka:ostatné
5c735.e↔	Stek.jadra.šoš.[f.em.]k.p.z.k.f.š.z.k.,i.o.š.	5c810↔	Fixácia sietnice permanentnou plombou
5c735.f↔	Stek.jadra.šoš.[f.em.]k.p.z.s.f.š.z.k.i.o.š.	5c811↔	Fixácia sietnice prechodnou plombou
5c735.g↔	Stek.jadra.šoš.k.p.z.s.f.š.z.k.i.o.š.	5c812↔	Fixácia sietnice serklážou
5c735.h↔	Stek.jadra.šoš.[f.em.]k.p.z.š.z.k.i.o.š.	5c81x↔	Fixácia sietnice prítlačnými operáciami,ostatné
5c735.x↔	Stek.jadra.šoš.[fakoemulzif]cez korneál.prist:ost.	5c820↔	Revízia serkláže/plomby,kt.boli naložené k fix.sietnice
5c73x.0↔	Ost.extrakaps.extr.šoš.[ECCE]bez impl.alopl.šoš.	5c821↔	Vým.serkláže/plomby,kt.boli nalož. k fix.sietnice
5c73x.5↔	Ost.extrak.e.š.[ECCE]so zav.o.k.uh.sa.o.šoš.pred.k.	5c822↔	Odstr.serkláže/plomby,kt.boli naložené k fix.sietnice
5c73x.6↔	Ost.extrak.e.š.[ECCE]so zav.na ir.fix.š.p.k.	5c830↔	Kryopexia sietnice
5c73x.7↔	Ost.extrak.e.š.[ECCE]so zav.inej šoš.pred.kom.	5c832↔	Laserová retinopexia
5c73x.8↔	Ost.extrakapsul.e.š.[ECCE]so zav.š.p.k.,b.b.u.	5c833↔	Endotamponáda k fixácii sietnice
5c73x.9↔	Ost.extrakaps.extr.šoš.[ECCE]so zav.viac.alopl.šoš.	5c834↔	OP k fixácii sietnice ťažkými tekutinami
5c73x.a↔	Ost.extrak.e.š.[ECCE]so zav.na kap.fix.š.z.k.,m.f.i.o.š.	5c83x↔	Iné operácie k fixácii sietnice,ostatné
5c73x.b↔	Ost.extrak.e.š.[ECCE]so zav.na sul.fix.š.z.k.,m.f.i.o.š.	5c848.1↔	Deštr.chor.tk.na siet.[ret.]ja cie.v.[ch.]brachyt.gama-žiar.
5c73x.c↔	Ost.extrak.e.š.[ECCE]so zav.na sk.fix.š.zad.k.,m.f.i.o.š.	5c848.x↔	Deštr.ch.tk.na siet.[ret.]ja cie.v.[chor.]brach.aplik.žiar.:ost.
5c73x.d↔	Ost.extrak.e.š.[ECCE]so zav.š.zad.k.,b.b.u.,m.f.i.o.š.	5c849↔	Transsklerálna kryopexia sietnice
5c73x.e↔	Ost.extrak.e.š.[ECCE]so zav.na k.fix.š.zad.k.,i.o.š.	5c84a↔	Rádioterapia očnej gule rádionuklid.implantátmi
5c73x.f↔	Ost.extrak.e.š.[ECCE]so zav.na s.fix.š.zad.k.,i.o.š.	5c84b↔	Transsklerálna brachyterapia
5c73x.g↔	Ost.extrak.e.š.[ECCE]so zav.na sk.fix.š.zad.k.i.o.š.	5c850↔	Iné operácie na sietnici:retinotómia
5c73x.h↔	Ost.extrak.e.š.[ECCE]so zav.š.zad.k.i.o.š.	5c851↔	Iné operácie na sietnici:retinektómia
5c73x.x↔	Extrakapsulárna extrakcia šošovky [ECCE],ostatné	5c852↔	Transpl.sietnice[ret.]/transpl.buniek sietnice [ret.]
5c750.5↔	Sek.zav.alopl.š. u afak.oka so zav.komor.uh.š.p.k.	5c853↔	Rotácia sietnice [retiny]
5c750.6↔	Sek.zav.alopl.š.u af.o so zav.na ir.fix.š.p.k.	5c855↔	Fix.značkovacích platničiek sietnice pre rádioterapiu
5c750.7↔	Sek.zav.alopl.š.u af.o so zav.i.šoš.pred.komory	5c856↔	Odstr.značkovacích platničiek sietnice pre rádioterapiu
5c750.8↔	Sek.zav.alopl.šoš.u af.o so zav.š.p.k.b.b.u.	5c857↔	Korekcia polohy aplikátora zariadenia na sietnici
5c750.a↔	Sek.zav.alopl.š. u af.o. so zav.k.f.š.z.k.,m.f.i.o.š.	5c85g↔	Transpupilár.las.koagul.sietnice v celk.anest.
5c750.b↔	Sek.zav.alopl.š.u af.o. so zav.s.f.š.z.k.,m.f.i.o.š.	5c860↔	Subretinálna laváž na cievnatke [choiridaeae]
5c750.c↔	Sek.zav.alopl.š.u af.o so zav.s.f.š.z.k.,m.f.i.o.š.	5c861↔	Excízia subretinál.tkaniva na cievnatke [choiridaeae]
5c750.d↔	Sek.zav.alopl.š.u af.o. so zav.š.z.k.,b.b.u.,m.f.i.o.š.	5c862.0↔	Blok.excízia na cievnatke[chorioid].so sklérrou v plnej hrúbke
5c750.e↔	Sek.zav.alopl.š.u af.o so zav.k.f.š.z.k.i.o.š.	5c862.1↔	Blok.excízia na cievnatke[chorioid].js lamelárnym krytom skléry

5c863↔	Transplant.cievnatky [choiridae] a pigment.epitelu	5c910↔	Odstánenie obsahu oka [evisc.]bez zav.impl.orb.
5c86x↔	Iné OP na cievnatke [choiridae],ostat.	5c911↔	Odstr.obs.oka [evisc.]so súč.zav.impl.or.do sk.ob.(sk.š.)
5c870.0↔	Predná vitrektómia roztok elektrolyt. cez pars pl.	5c91x↔	Odstánenie obsahu oka [eviscerácia],ostatné
5c870.1↔	Predná vitrekt.vzduch cez pars plana	5c920↔	Odstr.očného bulbu[enukleácia]bez zavedenia impl.rbity
5c870.2↔	Predná vitrekt.iné plyny cez pars plana	5c921.0↔	Odstr.oč.b.so súč.zav.impl.orb.do Ten.kap.aloplastickým impl.
5c870.3↔	Predná vitrekt.impl.silikón.oleja cez pars plana	5c921.1↔	Odstr.oč.b.so súč.zav.impl.orb.do Ten.kap.oplášť.alopl.impl.
5c870.4↔	Predná vitrekt.vým./napln.silikón.o.cez pars pl.	5c921.2↔	Odstr.oč.b.so súč.zav.impl.orb.do Ten.kap.transpl.s kož. tukom
5c870.5↔	Predná vitrekt.odstr.silikón.o.cez pars pl.	5c921.3↔	Ods.o.b.zav.impl.orb.do T-kap:dr.bu.z ner.mi.m.s mik.in.ti.s.
5c870.6↔	Predná vitrekt.apl.medikament.cez pars plana	5c921.4↔	Ods.o.b.zav.impl.orb.do T-k:dr.b.z ner.mik.mat.s mik.in.s ti.s
5c870.x↔	Predná vitrekt.cez pars plana,ost.	5c921.5↔	Odstr.oč.b.so súč.zav.impl.orb.do Ten.kap: s fix. na okoh.sv.
5c871.0↔	Pars plana vitrekt.roz.elektrol.bez chir.manipul.siet.	5c921.x↔	Odstr.oč.b.so súč.zav.impl.orb.do Ten.kapsuly:ostatné
5c871.1↔	Pars plana vitrekt.vzduch.bez chir.manipul.siet.	5c922.0↔	Odstr.oč.bul.zav.impl.orb.mimo Ten.kap:aloplastický implantát
5c871.2↔	Pars plana vitrekt.iné plyny bez chir.manip.siet.	5c922.1↔	Odstr.oč.bul.zav.impl.orb.mimo Ten.kap:opláštený alop.impl.
5c871.3↔	Pars plana vitrekt.impl.sil.ol.bez chir.manip.siet.	5c922.2↔	Odstr.oč.bul.zav.impl.orb.mimo Ten.kap:kož.tuk.transpl.
5c871.4↔	Pars plana vitrekt.vým./-napl.sil.ol.bez chi.manip.siet	5c922.3↔	Ods.o.bu.za.im.or.mi.T-k:dr.b.z ner.mik.m.s m.vas.int.b.ti.s.
5c871.5↔	Pars plana vitrekt.odstr.sil.ol.bez chir.manip.siet.	5c922.4↔	Ods.o.bu.za.im.or.mi.T-k:dr.b.z ner.mik.m.s m.vas.int.s tit.s
5c871.6↔	Pars plana vitrekt.apl.medik.bez chir.manip.siet.	5c922.x↔	Ods.o.bu.za.impl.orb.mi.T-k:s zav.impl.orb.mimo Ten.kap.:ost
5c871.x↔	Pars plana vitrekt.bez chir.manipul.siet., st.	5c92x↔	Odstánenie očného bulbu [enukleácia]: ostatné
5c872.0↔	Pars plana vitrekt.roz.elekt.r.s odstr.epiretinál.membr.	5c930↔	Iná deštr.orbity a vnút.výstelky orbity
5c872.1↔	Pars plana vitrekt.vzduch.s odstr.epiret.membr.	5c931↔	Iná teleexizia ch.t.orbity a vnút.výstelky orbity
5c872.2↔	Pars plana vitrekt.iné plyny.s odstr.epiret.membr.	5c932↔	Iná totál.excizia orbity a vnútor.výstelky orb.
5c872.3↔	Pars plana vitrekt.impl.sil.ol.s odstr.epiret.membr.	5c933.0↔	Exenterácia orb.so zach.k.viečka bez z.tk/alopl.m.
5c872.4↔	Pars plana vitrekt.vým./napl.sil.ol.s odstr.epiret.membr.	5c933.1↔	Exenterácia orbity so z.kože viečka s tranpl.kože
5c872.5↔	Pars plana vitrekt.odstr.sil.ol.s odstr.epiret.membr.	5c933.2↔	Exenterácia o.so z.k.v s transpl./transpoz.ost.tk.
5c872.6↔	Pars plana vitrekt.apl.medik.s odstr.epiret.membr	5c933.3↔	Exenterácia o.so z.k.viečka so zaved.alop.mat.
5c872.x↔	Pars plana vitrekt.s odstr.epiret.membr.,ost.	5c933.x↔	Exenterácia orbity so zach.kože viečka,ost.
5c873.0↔	Pars plana vitrekt.elekt.r.roz.s odstr.subret.membr.	5c934.0↔	Exenter.orb.bez zach.kože vieč.bez zav.tk./aloplast.m.
5c873.1↔	Pars plana vitrekt.vzduch s odstr.subret.membr.	5c934.1↔	Exenterácia orbity bez zach.k.v. s transpl.kože
5c873.2↔	Pars plana vitrekt.iné plyny s odstr.subret.membr.	5c934.2↔	Exenter.o.bez zach.k.vieč.s transpl/transpoz.ost.tk.
5c873.3↔	Pars plana vitrekt.impl.sil.ol. s odstr.subret.membr.	5c934.3↔	Exenterácia o.bez z.k.v so so zaved.alop.mat.
5c873.4↔	Pars plana vitrekt.vým./-napl.sil.ol.s odstr.sr.membr.	5c934.x↔	Exenterácia orbity bez zachovania kože viečka, ost.
5c873.5↔	Pars plana vitrekt.odstr.sil.ol.s odstr.subret.membr.	5c93x↔	Iná exc.deštr.a exent.orb.a vnút.výstelky orb.:ost.
5c873.6↔	Pars plana vitrekt.apl.medik.s odstr.sr.membr	5c941.00↔	Sek.zaved.aloplast.impl.orbity navonok Tenon.kapsuly
5c873.x↔	Pars plana vitrekt.s odstr.subret.membr.,ost.	5c941.01↔	Sek.zaved.oplášť.aloplast.impl.orbity navon.Tenon.kaps.
5c874.0↔	Pars plana vitrekt:s odst.subre.mem:ods.m.sp.odchlip.s.rozt.ele.	5c941.02↔	Sek.zav.transpl.s kožou a tuk.tk.orbity navon.Tenon.kaps.
5c874.1↔	Pars plana vitrekt:s odst.subre.mem:ods.m.sp.odchlip.s:vzduch	5c941.03↔	Sek.z.drž.b.z nerez,mikropor.m.s mikrovask.i.b tit.sieť.n.Ten.k.
5c874.2↔	Pars plana vitrekt:s odst.subre.mem:ods.m.sp.odchlip.s:i.plyn	5c941.04↔	Sek.z.drž.bulbu z nerez,mikrop.m.s mikrovask.i.s tit.sieť.n.Ten.k.
5c874.3↔	Pars plana vitrekt:s odst.subre.mem:ods.m.sp.odchlip.s:impl.sil.o	5c941.0x↔	Sekundárne zavedenie implantátu orbity, ostatné
5c874.4↔	Pars plana vitrekt:s odst.subre.mem:ods.m.sp.odchlip.s:v/n.sil.o.	5c941.10↔	Primár.zav.expanz.alopl.impl.orbity do Tenon.kaps.
5c874.5↔	Pars plana vitrekt:s odst.subre.m:ods.m.sp.odchlip.s:odst.sil.o.	5c941.11↔	Primár.zav.expanz.aloplast.impl.orbity mimo Tenon.kaps.
5c874.6↔	Pars plana vitrekt:s odst.subre.mem:ods.m.sp.odchlip.s:medik.	5c941.1x↔	Primárne zavedenie implantátu orbity, ostatné
5c874.x↔	Pars plana vitrekt:s odst.subre.mem:ods.m.sp.odchlip.s:osta.	5c953.0↔	Výmena implantátu orbity so zavedením alop.impl.
5c87x.0↔	Iná pars plana vitrektómia roztok.elektrolytu	5c953.1↔	Vým.impl.orbity so zav.oplášť.alopl.impl.
5c87x.1↔	Iná pars plana vitrektómia vzduch.	5c953.2↔	Vým.impl.o so zav.transpl.s kož.a tuk.tk.
5c87x.2↔	Iná pars plana vitrektómia inými plynmi	5c953.3↔	Vým.impl.o so zav.drž.bul.z ner.,mp.mat.,s mv.int.,bez tit.s.
5c87x.3↔	Iná pars plana vitrektómia impl.silik.oleja	5c953.4↔	Vým.impl.o so zav.drž.b.z nerez.,mp.mat.,s mv.int.,s ti.s.
5c87x.4↔	Iná pars plana vitrektómia vým/naplnením.sil.ol.	5c953.x↔	Výmena implantátu orbity:ostatné
5c87x.5↔	Iná pars plana vitrektómia odstr.silik.oleja	5c962↔	Revizia implantátu orbity
5c87x.6↔	Iná pars plana vitrektómia apl.medikamentov	5c964↔	Odstánenie implantátu orbity
5c87x.x↔	Iná pars plana vitrektómia:ostatné	5c96x↔	Revizia a odstránenie implantátu orbity, ostatné
5c880.0↔	Predná vitrekt.elektrolyt.rozt.cez iný príst.ako pars pl.	5c970.0↔	Plastická rekonštrukcia orbity bez transplantátu
5c880.5↔	Predná vitrekt.odstr.silikón.ol.cez i.pristup ako pars pl.	5c970.1↔	Plastická rekonštr.orbity so slizničným transpl.
5c880.6↔	Pred.vitrektómia apl.medikament.cez i.pristup ako pars pl.	5c970.2↔	Plastická rekonštr.orbity s kožným transpl.
5c880.x↔	Predná vitrektómia cez iný prístup ako pars plana, ostatné	5c970.3↔	Plastická rekonštr.orbity s ostn.autológ.mat.
5c881.0↔	Znesenie prolapsu sklovca roztokom elektrolytu	5c970.4↔	Plastická rekonštr.orbity s aloplast.materiálom
5c881.5↔	Znesenie prolapsu sklovca odstr.silikón.oleja	5c970.x↔	Plastická rekonštr.orbity, ostatné
5c881.6↔	Znesenie prolapsu sklovca medikamentmi	5c971↔	Primárna rekonštr.očného bulbu
5c881.x↔	Znesenie prolapsu sklovca, ostatné	5c972↔	Sekundárna rekonštr.očného bulbu
5c882.0↔	Odstánenie pruhov v sklovci roztokom elektrolytov	5c973↔	Revizia dutiny orbity
5c882.5↔	Odstánenie pruhov v sklovci odstr.silikón.oleja	5c97x↔	Revizia a rekonštrukcia orbity a očného bulbu:ostatné
5c882.6↔	Odstánenie pruhov v sklovci medikamentmi	5c980↔	Rekonštrukcia steny orbity s orbitoplastikou
5c882.x↔	Odstánenie pruhov v sklovci, ostatné	5c981↔	Rekonštr.steny orbity s metalic.platňami./impl.
5c883↔	Oddelenie zadnej membrány sklovca laserom	5c982↔	Rekonštrukcia steny orbity s aloplast.materiálom
5c88x↔	Vitrekt.iným príst.a iné OP.na corp.vit.ost.	5c983↔	Rekonštr.steny orbity s lalokmi z galea (aponeurot.)
5c900↔	Orbitotómia transfrontálnym prístupom	5c984↔	Rekonštrukcia steny orbity s mikrovaskulár.lalokmi
5c901↔	Orbitotómia transkonjuktivál.pred.pristupom	5c98x↔	Rekonštrukcia steny orbity,ostatné
5c902↔	Orbitotómia transkután.pred.pristupom	5c990.1↔	Excizia chorého tkaniva nervus opticus
5c903↔	Orbitotómia transethmoidál.pristupom	5c990.2↔	OP na nervus opticus,ostatné
5c904↔	Orbitotómia,ostatné	5c991.0↔	Kostná dekompresia jednej steny orbity
5c90x↔	Orbitotómia bez bližšieho upresnenia	5c991.1↔	Kostná dekompresia dvoch stien orbity

5c991.2↔	Kostná dekompresia troch stien orbity	5f197.1↔	Endoskop.turbinoplastika(shaver.,laser.,RF)
5c991.x↔	Kostná dekompresia orbity, ostatné	5f197.x	Turbinoplastika, iná
5c992↔	Resekcia tukového tkaniva z orbity	5f198	Ligatúra artéria ethmoidalis vonkajším prístupom
5c993↔	Vloženie intraokulárneho nosiča medikamentov	5f200	Septorhinoplastika
5c994↔	Vloženie extrabulbárneho nosiča medikamentov	5f201	Septorhinoplastika otvoreným prístupom
5c995↔	Prechodné zvýšenie intraokulárneho tlaku	5f202	Revízia po septorhinoplastike
5d001.10↔	Incizia ušnice	5f203	Resekcia hrany/tŕňa nos.septa endoskopicky
5d001.11↔	Incizia othematómu	5f204	Extrakorporálna rekonštrukcia nosového septa
5d003.1↔	Parciálna resekcia ušnice postihnutej tumorom	5f205	Septoplastika podľa Cottleho
5d003.2↔	Radikálna resekcia ušnice bez rekonštrukcie	5f206	Revízia po septoplastike
5d004.1↔	Impl.titán.fixat.pre ukotv.náhr.ušnice (epitézy)a i.č.tváre	5f207.1	Uzáver perforácie nosového septa implantátom
5d004.20↔	Rekonštr.chýb./malform.ušnice autológ.materiálom	5f207.2	Uzáver perforácie nosového septa lokálnymi lalokmi
5d004.21↔	Rekonštr.chýbajúcej/malform.ušnice alogén.mat.	5f207.x	Uzáver perforácie nosového septa,iný
5d004.23↔	Rek.chýb./malform.lalôčka ušnice autológ.mat.	5f209	Resekcia hemangiómu nosového septa
5d004.2x↔	Rek.chýb./malformovanej ušnice, ostatné	5f20a	Saundersova dermoplastika nosového septa
5d005.1↔	Náhrada chýb./malform.ušnice autológ.materiálom	5f210	Repozícia nosového septa
5d005.x↔	Náhrada chýb./malform.ušnice, iná	5f211	Otvorená repozícia fraktúry nosového septa
5d007.1↔	Aurikuloplastika jednostranná	5f290	Excízia z nosového septa
5d007.2	Aurikuloplastika obojstranná	5f291	Incizia a evakuácia hematómu/abscesu nos.septa
5d008.1↔	Krytie defektu ušnice rekonštr.miestnym lalokom	5f305	Endoskopická resekcia nosohltanovej cysty a burzy
5d008.2↔	Krytie defektu ušnice rekonštr.ostrovček.lalokom	5f306	Endoskopická extirpácia antrochoanálneho polypu
5d200.1↔	Incizia abscesu vonkajšieho zvukovodu	5g106	Zavedenie implantátu
5d200.2↔	Odstr.1 al.viac.polyppov zo zvukov./z bubien. a trepanáč.dut.	5g10b	Sutúra extrakčnej rany
5d200.3↔	Resekcia hyperostózy alebo osteómu vonkaj.zvukovodu	5g200	Excízia mäkkých tkanív
5d200.40↔	Res.ohranič.tumoru vonkaj.zvukovodu (bez ďalších opatrení)	5g201	Intraorálna incizia dentogénneho abscesu
5d200.41↔	Res.ohranič.tumoru vonkaj.zvukovodu s res.kost.zvukov.	5g203	Operácia parodontu
5d201.1↔	Operácia stenózy vonkajšieho zvukovodu	5g204.0	Odklopenie frontálneho mukoperiostálneho laloka
5d201.2↔	Meatoplastika, kanaloplastika	5g204.1	Odklopenie laterálneho mukoperiostálneho laloka
5d201.3↔	OP vrodenej atázie vonkajšieho zvukovodu	5g206	Rekonštrukcia ďasna
5d201.4↔	OP vrodenej duplikatúry vonkajšieho zvukovodu	5g207	Rekonštr.ďasna od troch a viac zubov v jedn.kvadrante
5d300.6↔	Plastika Eustach.t.transorál./transasál.prístup.	5g208.0	Rekonštrukcia sliznice jednostranne:do 2 cm2
5d306.30	Implantácia do mozgového kmeňa	5g208.1	Rekonštrukcia sliznice jednostranne:do 4 cm2
5d306.31↔	Implantácia fixatéra pre implantát	5g208.2	Rekonštrukcia sliznice jednostranne:nad 4 cm2
5d404	Prerušenie vestibulárneho nervu	5g209.1	Gingivoplast.v rozsahu jedn.až dvoch zubov
5f100	Excízia lézie vonkajšieho nosa	5g209.2	Gingivoplast.v rozsahu 3 a viac zubov v 1 kvadrante
5f101	Excízia lézie nosovej dutiny	5g20e	Osteoplastika alveolár.výbežku distrakciou
5f102	Resekcia rinofýmy	5g20g.1	Trepanácia alveolu v oblasti apexu zuba
5f103	Extirpácia solitárneho polypu z nosa	5g20g.x	Trepanácia alveolu:iná
5f104	Extirpácia nosových polypov endoskopicky	5g20h.1	Resekcia alveolu:pri rážštepe
5f105	Extirpácia papilómu nosa	5g20h.x	Resekcia alveolu:iná
5f106	Endoskop.endonazál.resekcia tumoru nosa	5g20k	Kortikotómia alveolu v okolí zuba
5f107	Extrakcia penetrujúceho cudz.telesa z nosa	5g20m.0	Repoz.fragm.alv.,alv.výbež.v rozs.1 kvadr.s jednoduch.fix.
5f108	Disekcia synechií nosovej dutiny	5g20m.1	Repoz.fragm.alv.,alv.výbež.v rozs.oboch kvadr.s jednod.fix.
5f109	Resek.tumoru vonk.nosa primár.zošítim	5g20m.2	Repoz.fragm.alv.,alv.výbež.v rozs.1 kvadrantu s ostesynt.
5f10a.0	Resek.tumoru vonk.nosa s lalokovou plastikou	5g20m.3	Repoz.fragm.alv.,alv.výbež.v rozs.oboch kvadr.s ostesyntéz.
5f10a.1	Resek.tumoru vonk.nosa s plastikou voľným lalokom	5g20n	Zatvr.repoz.a fixácia zlom.alveolu v rozsahu 1sextantu
5f10b.1	Extirpácia dermoidnej cysty vonkajšieho nosa	5g220.0	Alveoloplast.s použ.kožného/sliznicového štepu
5f10b.2	Extirpácia fistuly vonkajšieho nosa	5g220.1	Alveoloplast.s použ.kost.štep/cudz.mat.
5f110	Rekonštr.defektu vonk.nosa otočným lalokom	5g220.2	Alveoloplast.pomoc.kost.štepu s použ.biomed.technológií
5f111	Vytvorenie nosa lokálnymi lalokmi	5g222.2	Osteoplast.alveol.výbežku:autológ.kost.štepom
5f112.0	Rekonštrukcia nosa:vzdialenými lalokmi	5g222.3	Osteoplast.alveol.výbežku:alogén.kost.štepom
5f112.1	Rekonštrukcia nosa:mikrovaskulárnymi lalokmi	5g223	Vestibuloplastika
5f113	Korekcia skeletu rážštepového nosa	5g224	Rekonštrukcia dentoalveolárneho oblúka
5f114	Korekcia mäkkých častí rážštepového nosa	5g225↔	Oper.rážštep dentoalveolár.oblúka jednostranne
5f115↔	Korekcia nozdier rážštepového nosa	5g226↔	OP rážštep dentoalv.obl.mukoperiostál.lalokom jednostr.
5f116	Operácia vrod.stenózy apertúra piriformis	5g227	Prim.plast.oroantrál.komun.mobiliz.vestib.mukoperiost.lalok.
5f117	Otvorenie choanálnej atázie	5g228	Sek.plast.oroantrál.komunik.mobiliz.palatinál.al.iným lalok.
5f118↔	Korekcia stenózy nosového vchodu	5g229	Plast.oroantrál.komunikácie a oronazál.komunikácie
5f119.1	Korekcia nosového krídla excíziou kože	5g22a	Egalizácia alveolárneho výbežku
5f119.x	Korekcia nosového krídla iným spôsobom	5g22b	Repoz.fragment.alveolu al.alveolár.výbežku
5f11b.0↔	Korek.poklesnut.a deformov.nos.krídla.s použitím kost.štepu	5g22c	Poextrakčná korekcia alveolu intrúziou
5f11b.1↔	Korek.poklesnut.a deformov.nos.krídla.s pomocou allomateriálu	5g22d.1	Zväčšenie alveolu v obl. jedného sextantu
5f11c.0	Sek.korek.krídla nosa/spod.nosa po rážšt:s použ.kost.štepu	5g22d.2	Zväčšenie alveolu v obl.dvoch sextantov
5f11c.1	Sekund.korek.krídla nosa/spod.nosa po rážšt:s použ.allomat.	5g22d.3	Zväčšenie alveolu v oblasti troch sextantov
5f11d	Zúženie nosovej dutiny	5g22e.1	Rekonštrukcia alveolov jednostranne
5f11e	Korekcia nosovej chlopne	5g22e.2	Rekonštrukcia alveolov obojstranne
5f121.0	Repozícia zlomeniny vonk.nosa chirurgickou intervenciou	5g22f	Orálna alveoloplastika
5f190	Operácia čuchových dutín	5g40e↔	Sutúra slinnej žľazy
5f193	Operácia choanálnej atázie alebo stenózy	5g40f↔	Uzáver fistuly slinnej žľazy
5f195	Incizia abscesu nosa	5g40g↔	Transpozícia vývodu submandibul.slin.žľazy

5g511	Rekonštrukcia pery miestnym lalokom	5h232	Endoskop.laterofixácia bez arytenoidektómie
5g512↔	Rekonštrukčná oper.jednej tretiny pery lalokov.plastikou	5h233	Mikroskop.esk.arytenoidektómia s laterofixáciou hlasivky
5g513↔	Rekonštrukčná oper.jedn.polovice pery lalokov.plastikou	5h234	Laryngoplastika
5g514	Rekonštrukcia pery dvoma al.viacerými miest.lalokmi	5h291	Inzercia stentu do laryngu
5g515	Rekonštrukcia pery vzdialeným lalokom	5h292	Výmena ventilovej protézy
5g516	Rekonštrukcia pery voľným mikrovaskulár.lalokom	5h293	Resekcia vrodenej diafragmy laryngu
5g517.11	1-str.cheilosutúra pery pri rážšt. s alveopl.mukoperiostál.l.	5h302.21	Chirurgické uzavretie tracheostómie
5g517.12	1-str.cheilosutúra pery pri rážšt.s prim.korekciou nosa	5h302.23	Uzavretie fistuly po tracheotómii
5g517.1x	Jednostranná cheilosutúra pery pri rážštepe,ostatné	5h302.3	Implantácia chrupky rebra do okolia tracheostómie
5g517.21	Obojstr.cheilosutúra pery pri rážšt.s alveopl.mukoperios.l.	5j130.0	Objem redukujúca operácia pľúc,torakotomicky
5g517.22	Obojstr.cheilosutúra pery pri rážšt.s prim.korekciou nosa	5j130.1	Objem redukujúca operácia pľúc,bronchoskopicky
5g517.2x	Obojstranná cheilosutúra pery pri rážštepe,iná	5j130.2	Objem redukujúca operácia pľúc,torakoskopicky
5g518.1	Korekcia pery po cheilosutúre Z plastikou	5j131.00↔	Segment.res.pľúc,torakotom.bez lymfadenekt.bez pou.svork.
5g518.2	Korekcia pery po cheilosutúre V-Y posunom	5j131.01↔	Segment.res.pľúc,torakotom.s lymfadenekt.bez pou.svork.
5g518.3	Korekcia pery po cheilosutúre resutúrou	5j131.20↔	Segment.res. pľúc,torakoskop.bez lymfadenkt.bez pou.svork.
5g521.1	Parciálna resekcia hornej pery	5j131.21↔	Segment.res.pľúc,torakoskop.s lymfadenekt.bez pou.svork.
5g521.2	Parciálna resekcia dolnej pery	5j132.00↔	Segment.res.pľúc,torakot.bez lymfadenkt.s použ.svork.
5g522	Excizia lézie pery	5j132.01↔	Segment.res.pľúc,torakot.s lymfadenkt.s použ.svork.
5g523	Subtotálna resekcia pery	5j132.20↔	Segment.res.pľúc,torakosk.bez lymfadenekt.s pou.svork.
5g524	Totálna resekcia pery	5j132.21↔	Segment.res.pľúc,torakosk.s lymfadenekt s pou.svork.
5g530.1	Zmenšenie pery exciziou	5j140.00↔	Lobektómia bez bronchopl.,torakot.bez lymfadenkt.bez p.sv.
5g530.2	Zmenšenie pery W-Y posunom/i.miest.lalok.plastikou	5j140.01↔	Lobektómia bez bronchopl.,torakotom.s lymfadenkt.bez p.sv.
5g531.3	Zväčšenie pery aplastickým materiálom	5j140.20↔	Lobektómia bez bronchopl.,torakosk.bez lymfadenkt.bez p.sv.
5g531.4	Zväčšenie pery autológny materiálom	5j140.21↔	Lobektómia bez bronchopl.,torakosk.s lymfadenkt.bez p.sv.
5g531.8	Zväčšenie pery injektovateľným autológny tukom	5j141.00↔	Lobektómia bez bronchopl.,tkt.bez lymfad. s použ.sv.
5g904	Excizia ústnej spodiny	5j141.01↔	Lobektómia bez bronchopl.,tkt.s lymfadenkt.s použ.sv.
5g905	Plicektómia	5j141.20↔	Lobektómia bez bronchopl.,tsk.bez lymfaden.s použ.sv.
5g906↔	Excizia lézie líca	5j141.21↔	Lobektómia bez bronchopl.,tsk.s lymfadenkt.s použ.sv.
5g907	Probatóna excízia z dutiny ústnej a faryngu	5j142.10↔	Lobektómia s bronchoplastikou,torakotomicky bez lymfadenkt.
5g908	Exenterácia ústnej spodiny jednostranne	5j142.11↔	Lobektómia s bronchoplastikou,torakotomicky s lymfadenkt.
5g909	Úplná exenterácia ústnej spodiny	5j142.20↔	Lobektómia s bronchopl.,torakoskopicky bez lymfadenkt.
5g90a	Incizia a drenáž ústnej spodiny	5j142.21↔	Lobektómia s bronchopl.,torakoskopicky s lymfadenkt.
5g90b	Čiastočná resekcia ústnej spodiny	5j144.00↔	Rozšír.lobektómia,torakotom.bez lymfadenektómie
5g90k	OP pre spánkové apnoe z vonk.prístupu	5j144.01↔	Rozšír.lobektómia,torakotom.s lymfadenektómiou
5g90m	Uvuloplastika	5j14a.00↔	Bilobektómia bez bronchopl.,torakotomicky bez lymfaden.
5g90n	Uvulopalatoplastika	5j14a.01↔	Bilobektómia bez bronchopl.,torakotomicky s lymfadenkt.
5g90o	Uvulopalatoplastika s tonzilektómiou	5j14a.20↔	Bilobektómia bez bronchopl.,torakoskopicky bez lymfaden.
5g90p	Uvulopalatofaryngoplastika	5j14a.21↔	Bilobektómia bez bronchopl.,torakoskopicky s lymfadenkt.
5g90t	Lokál.transpozícia svalu v tvár.oblasti	5j14b.00↔	Bilobek.bez bronchopl.,torakot.bez lymfad.s použ.svork.
5g90u	Transpoz.musculus temporalis/musculus masseter	5j14b.01↔	Bilobek.bez bronchopl.,torakot.s lymfades.s použ.svork.
5g90v	Mikrovaskul.transplantácia svalu v tvár.obl.	5j14b.20↔	Bilobek.bez bronchopl.,torakos.bez lymfad.s použ.svork.
5g913	Rekonštrukcia rážštepú podnebia s použ.faryngeál.laloka	5j14b.21↔	Bilobek.bez bronchopl.,torakos.s lymfad.s použ.svork.
5g914	Cheilosutúra a palatoplast.kombin.rážštepú pery a podnebia	5j14c.11↔	Bilobektómia s bronchoplastikou,torakotom.s lymfadenkt.
5g918	Rekonštrukcia jazvy podnebia	5j14c.20↔	Bilobektómia s bronchopl.,torakoskopicky bez lymfaden.
5g922.1	Plastická OP.mäk.pod.-por.výslovn.použ.faryng.lal.	5j14c.21↔	Bilobektómia s bronchopl.,torakoskopicky s lymfadenkt.
5g922.2	Plastická OP.mäk.pod.-por.výslovn.použ.dvoj.Z-palatoplast.	5j14e.00↔	Rozšírená bilobektómia,torakotom.bez lymfadenekt.
5g922.x	Plastická OP mäkkého podnebia pre poruchy výslovnosti,iná	5j14e.01↔	Rozšírená bilobektómia,torakotomicky s lymfadenekt.
5h103.01	Resekcia tumoru orofaryngu cez later.faryngotómiu	5j14x↔	Iná lobektómia alebo bilobektómia
5h103.02	Res.tumoru orofaryngu cez mediál.faryngotómiu	5j150.00↔	Pneumonektómia,torakotomicky bez lymfadenektómie
5h103.11	Res.tumoru orofaryngu cez laterálnu mandibulotómiu	5j150.01↔	Pneumonektómia,torakotomicky s lymfadenektómiou
5h103.12	Res.tumoru orofaryngu cez mediálnu mandibulotómiu	5j151.00↔	Pneumonektómia,torakoskop.bez lymfades.s použ.svorkovačov
5h103.2	Resek.tum.orofaryngu s parciál.resekciou later.č.mandibuly	5j151.01↔	Pneumonektómia,torakoskopicky s lymfades.s použ.svork.
5h106.10	Resekcia tumoru parafaryngu transcervikálne	5j152↔	Pneumonektómia bez bronchoplastiky s použitím svorkovača
5h106.11	Resekcia tumoru parafaryngu transorálne	5j153↔	Pneumonektómia bez bronchopl.s ručnou sutúrou priedušky
5h120	Rekonštr.hltana pre poruchy výslovnosti faryngeál.lalokom	5j154↔	Rozšírená pneumonektómia
5h121.1	Rekonštrukcia hltana muskulokutánnym lalokom	5j155↔	Pneumonektómia s resekciou tracheálnej kariny
5h121.2	Rekonštrukcia hltana voľ.mikrovask.kož.lalokom	5j401	Endoskopické zav.stentu do priedušky a veľkých bronchov
5h121.3	Rekonštrukcia hltana jejunum	5j403	Excizia patologickej lézie tracheobronchiálneho stromu:bsk.
5h121.4	"Rekonštrukcia hltana technika""pull-up""	5j406.1	Endoskop.liečba m/b lézií laserom v tracheobronchiál.strome
5h121.x	Rekonštrukcia hltana,ostatné	5j406.2	Esk.Th m/b lézií elektrokaut.a/al.arg.plazmou v tracheobr.s.
5h123	Náhrada hltana jejunom na cievnej stopke	5j406.3	Esk.Th malíg/beníg.lézií kryoresekciiu v tracheobr.strome
5h191	Uzáver fistuly hltana	5j410.0	Sutúra parenchýmu pľúc,torakotomicky
5h192	Sutúra hltana a príľahlých štruktúr	5j410.2	Sutúra parenchýmu pľúc,torakoskopicky
5h194	Odstránenie kongenitálnych tumorov orofaryngu	5j411.00	Uz.bronchopleurál.fistuly,torakotomicky bez použ.svork.
5h203	Parciálna suprakrikoidná resekcia	5j411.01	Uz.bronchopleurál. fistuly,torakotomicky s použ.svork.
5h220	Laryngektómia	5j411.1	Uzáver bronchopleurálnej fistuly,bronchoskopicky
5h221	Laryngektómia s parciálnou hypofaryngektómiou	5j411.20	Uz.bronchopleurál.fistuly, torakoskopicky bez pou.svork.
5h222	Laryngo-hypofaryngektómia	5j411.21	Uzáver bronchopleurál.fistuly,torakoskop.s použ.svork.
5h230	Ošetrovanie fraktúry chrupiek laryngu	5j491	Resekcia emfyzémovvej buly/systému búl
5h231	Supraglotoplastika	5j494	Dekompresia tenzných pľúcnych búl,torakoskopicky



5j495.0	OP spontánneho pneumotoraxu,torakotomicky	5k704	Perikardiotómia a kardiótómia:epikardiálna incízia
5j495.2	OP spontánneho pneumotoraxu,torakoskopicky	5k705	Perikardiotómia a kardiótómia:endokardiálna incízia
5j496.50	Impl./vým.endobronchiál.ventil.syst.,endosk.1ventil	5k706	Perikardiotómia a kardiótómia:epimykardiálna incízia
5j496.51	Impl./vým.endobron.ventil.syst.,endosk.2vent	5k70x	Perikardiotómia a kardiótómia:ostatné
5j496.52	Impl./vým.endobron.vent.syst.,endosk.3vent	5k720	Otvorená chirurgická perikardektómia, lokálna excízia
5j496.53	Impl./vým.endobron.vent.syst.,endosk.4vent	5k721	Torakoskopická perikardektómia, lokálna excízia
5j496.54	Impl./vým.endobr.vent.syst.,endosk.5/viac vent	5k722	Čiastočná perikardektómia (perikardiálne okno), otv.chir.
5j501	Torakotómia jednoduchá	5k723	Čiastočná perikardektómia (perikardiálne okno), torakosk.
5j503	Videotorakoskopia terapeutická	5k724	Subtotálna perikardektómia
5j510.a	Mediastinotómia kollárna	5k725	Totálna perikardektómia (dekortikácia)
5j510.b	Mediastinotómia sternotomicky [sternotómia]	5k72x	Perikardektómia:ostatné
5j510.c	Mediastinotómia ministernotomicky [ministernotómia]	5k774	Impl.kardiosstim.,biventrikulár.resynchr.systém
5j510.d	Mediastinotómia pre mediastinitídu s aplik.sřkavého drénu	5k780.0	Odstr.přstroja:kardiosstimulátor bližšie neurčený
5j510.x	Mediastinotómia,ostatné	5k780.1	Odstr.přstroja:kardiosstimulátor 1-dutin.systém
5j520.01↔	Resekcia steny hrudníka bez sieťky	5k780.2	Odstr.přstroja:kardiosstimulátor 2-dutin.systém
5j520.02↔	Resekcia steny hrudníka pomocou sieťky	5k780.3	Odstr.přstr:kardiosstim. s biventrik.resynchr.stim.
5j523↔	Extirpácia tumoru hrudnej steny	5k780.4	Odstr.přstroja:defibrilátor s 1-dutinovou stimuláciou
5j524↔	Extirpácia tumoru hrud.steny s resekciov rebra	5k780.5	Odstr.přstroja:defibrilátor s 2-dutinovou stimuláciou
5j525↔	Excízia z hrudnej steny	5k780.6	Odstr.přstr:defibri.s biventrikulár.resynchr.stim.
5j526↔	Totál./parc.resekcia jednoduch.deformity rebra	5k780.7	Odstr.přstroja:implantovateľný záznamník EKG
5j547	Stabilizácia hrudníka po úraze chirurgická	5k780.a	Odstr.přstroja:kardiosstimulátor bezelektřodový
5j548	Resekcia processus xyphoideus	5k780.x	Odstránenie přstroja:ostatné
5j550.0	Pliikácia relaxácie bránice zrafováním,torakotom.	5k781.8	Odstránenie elektřod kardiosstimulátora
5j550.2	Pliikácia relaxácie bránice zrafováním,torakoskop.	5k781.9	Odstránenie elektřod defibrilátora
5j552	Implantácia bránicového ventilačného stimulatřora	5k781.a	Odstránenie elektřod resynchrizač.systému
5j553.1	Sutúra bránice,torakotomicky	5k782.0	Odstr.elektřody a přstr:kardiosstim.b.n.
5j553.2	Sutúra bránice,torakoskopicky	5k782.1	Odstr.elektřody a přstr:kardiosstimulátor 1-dutin.systém
5j553.3	Sutúra bránice,laparotomicky	5k782.2	Odstr.elektřody a přstr:kardiosstimulátor 2-dutin.systém
5j553.4	Sutúra bránice,laparoskopicky	5k782.3	Odstr.elektřody a přstr:kardiosst.resynchr.biventrik.stim.
5j554.0	Excízia chorého tkaniva na bránici bez uzáv.aloplastick.mat.	5k782.4	Odstr.elektřody a přstr:defibrilátor s 1-dutin.stimul.
5j554.1	Excízia chorého tkaniva na bránici s uzáv.aloplastickým mat.	5k782.5	Odstr.elektřody a přstr:defibrilátor s 2-dutin.stimul.
5j555.10	Parciálna plastika bránice bez aloplastického materiálu	5k782.6	Odstr.elektřody a přstr:defibri.s resynchr.biventrik.stim.
5j555.11	Parciálna plastika bránice s aloplastickým materiálom	5k782.x	Odstránenie elektřody a přstroja:ostatné
5j555.20	Totálna plastika bránice bez aloplastického materiálu	5k783.0	Korektúra elektřod:kardiosstim.b.n.
5j555.21	Totálna plastika bránice s aloplastickým materiálom	5k783.1	Korekt.elektřod:kardiosstim.s 1-dutin.stimul.
5j560.0	Pleurektómia(abrázia),torakotomicky	5k783.2	Korekt.elektřod:kardiosstim.s 2-dutin.stimul.
5j560.2	Pleurektómia(abrázia),torakoskopicky	5k783.3	Korekt.elektřod:kardiosst.s biventrik.resynchr.stimul.
5j561.0	Pleurodęza a/alebo dekortikácia pľúc,torakotomicky	5k783.4	Korektúra elektřod:defibrilátor s 1-dutin.stimul.
5j561.2	Pleurodęza a/alebo dekortikácia pľúc,torakoskopicky	5k783.5	Korektúra elektřod:defibrilátor s 2-dutin.stimul.
5j561.x	Pleurodęza a/alebo dekortikácia pľúc, iná	5k783.6	Korekt.elektřod:defibri.s biventrik.resynchr.stimul.
5j562	Pleurostómia	5k783.x	Korektúra elektřod:ostatné
5j591	Extrakcia dlahy po operácii hrudníka	5k784.0	Korekt.polohy přstr:kardiosstimulátor b.n.
5j592	Extrakcia peloty	5k784.1	Korekt.polohy přstr:kardiosstim.s 1-dutin.stimul.
5j593	Operácia syndřomu hornej hrudnej apertúry	5k784.2	Korekt.polohy přstr:kardiosstim.s 2-dutin.stimul.
5j595.1	Chir.ošetrenie instabil.sterna sutúrou/resutúrou	5k784.3	Korekt.polohy přstr:kardiosst.s biventrik.resynchr.stim.
5j595.2	Chirurgické ošetrenie instabilného sterna dlahou	5k784.4	Korekt.polohy přstr:defibril.s 1-dutin.stimul.
5j597	Extirpácia cudzieho telesa z hrudníkovej dutiny	5k784.5	Korekt.polohy přstr:defibrilátor s 2-dutin.stimul.
5j902	Retorakotómia,resternotómia,reooperácia v torakochirurgii	5k784.6	Korekt.polohy pris:defibri.s biventrik.resynchr.stim.
5k56b	OP cievneho prstenca pri vrodených anomáliach ciev	5k784.7	Korekt.polohy přstr:záznamník EKG
5k56c.0	Parciál.OP izolovaného anomál.pľúcneho venózneho návratu	5k784.x	Korektúra polohy přstroja:ostatné
5k56c.1	Totál.OP izolovaného anomálneho pľúc.venózneho návratu	5k785.3	Vým.přstr.bez zm.elektř:kardios.biven.sys.
5k56d	OP aorto-pulmonálneho okienka pri vroden.anomál.ciev	5k785.9	Výmena přstroja bez zmeny elektřody:ost.
5k56e	OP aorto-lavokomorového tunela pri vroden.anomál.ciev	5k786.3	Vým.přstroja a elektřody:kardiosst.biventrik.resynchr.stim.
5k56f	OP systémovo-pľúc.spojky pri vroden.anomál.ciev	5k789.1	Rozšírenie systému, 1-dutin.systém na biventrikulár.
5k56g.1	Bandáž kmeňa pľúcnice pri vrodených anomáliach ciev	5k789.3	Rozšírenie systému, 2-dutin.systém na biventrikulárny
5k56g.2	Bandáž oboch ramien pľúcnice pri vrod.nomáliach ciev	5k789.6	Rozšírenie systému, zmeny v resynchriz.syst.
5k56g.3	OP na pľúcnej artérii pri vrod.anomáliach ciev, pexia	5i010.0↔	Embolektómia a trombektómia b.n.č.a.carotis
5k56h.1	OP na ascend.aorte pri vrod.anomál.c.,supravvalřr.stenóza	5i010.1↔	Embolektóm.a trombekt. a.carotis com.a sinus carotic.
5k56h.2	OP na ascend.aorte pri vrod.anom.ciev, pexia	5i010.2↔	Embolekt.a trombekt. a.carotis int., extrakraniál.č.
5k56x	OP pri vrodených anomáliach ciev,ostatné	5i010.3↔	Embolekt.a trombekt. a.carotis externa
5k590.4	Supravvalřlárna resekcia aortálnej chlopne	5i010.4↔	Embolekt.a trombekt. a.vertebralis,extrakř.č.
5k590.8	Implantácia mechanického aortálneho konduitu	5i010.5↔	Embolekt. a trombekt. a.carotis.použitie stentu
5k590.9	Implantácia biologického aortálneho konduitu	5i010.6↔	Embolekt. a trombekt. aa.hl.a krku,cievna protęza
5k594.4	Plastika supravvalřlárnej stenózy pulmonálnej chlopne	5i010.x↔	Embolektómia a trombektómia artérií hl.a krku,ost.
5k594.8	Implant.mechanického konduitu pulmonál.chlopne	5i011.0↔	Embolektómia a trombektómia a.axillaris
5k594.9	Implant.biologického konduitu pulmonál.chlopne	5i011.1↔	Embolektómia a trombektómia a.brachialis
5k700	Perikardiotómia a kardiótómia:perikardiálna drenáž	5i011.2↔	Embolekt.a trombekt.artérie ramena,cievna protęza
5k701	Perikardiotómia a kardiótómia:perikardiotómia	5i011.x↔	Embolektómia a trombektómia artérie ramena,ostatné
5k702	Perikardiotómia a kardiótómia:perikardiálna adheziolýza	5i012.0↔	Embolektómia a trombektómia a.ulnaris
5k703	Perikardio.a kardiótómia:kardiótómia vr.trombekt.odstr.c.tel.	5i012.1↔	Embolektóm.a trombektómia arcus palmar.profund.

51012.2↔	Embolektómie a trombektómie arcus palm.superfic.	51120.25↔	Everzná endarterektómia arteria carotis interna
51012.3↔	Embolektóm.a trombektómie aa.digit.palm.commun.	51120.3↔	Endarterekt.a trombendarerekt. a.carotis ext.
51012.4↔	Embolektómie a trombektómie a.radialis	51120.40↔	Endarterekt.a trombendarerekt. a.vertebral.extrakt.č
51012.5↔	Embolektómie a trombektómie r.carpalis palm.	51120.4x	Endarterekt.a trombendarerekt. a.vertebralis,ost.
51012.6↔	Embolektómie a trombektómie r.carpalis dorsal.	51120.5↔	Endarterekt.a trombendarerekt. a.carotis s pouz.stentu
51012.7↔	Embolektómie a trombektómie a.princeps pollic.	51120.6↔	Endarterekt.a trombendarerekt. aa.hl.a krku,ciev.protéza
51012.8↔	Embolekt. a trombekt.aa.predl.a ruky,cievna protéza	51120.8↔	Selektívna endarterektómia arteria carotis externa
51012.x↔	Embolekt. a trombekt.aa.predlaktia a ruky,ost.	51120.x↔	Endarterekt.a trombendarerekt. aa.hl.a krku,ostatné
51013.0	Embolektómie a trombektómie aorty ascendens	51121.0↔	Endarterekt a trombendarerekt. a.axillaris
51013.1	Embolektómie a trombektómie arcus aortae	51121.1↔	Endarterekt.a trombendarerekt. a.brachialis
51013.2	Embolektómie a trombektómie aorty thoracica	51121.2↔	Endarterekt.a trombendarerekt. aa.ramena,ciev.protéza
51013.3	Embolektómie a trombektómie aorty abdominalis	51121.x↔	Endarterekt.a trombendarerekt. artérie ramena,ostatné
51013.4	Embolektómie a trombektómie aorty, použitie stentu	51122.0↔	Endarterekt.a trombendarerekt. a.ulnaris
51013.5	Embolektómie a trombektómie aorty, cievna protéza	51122.1↔	Endarterekt.a trombendarerekt. a.radialis
51013.x	Embolektómie a trombektómie aorty, ostatné	51122.2↔	Endarterekt.a trombendarerekt. aa.predlk.a ruky,ciev.protéza
51014.0↔	Embolektómie a trombektómie a. subclavia	51122.x↔	Endarterekt.a trombendarerekt. aa. predlk.a ruky,ost.
51014.1↔	Embolekt.a trombekt.truncus brachioceph.	51123.0	Endarterektómia a trombendarerektómia aorty ascend.
51014.2↔	Embolektómie a trombektómie a. pulmonalis	51123.1	Endarterektómia a trombendarerektómia arcus aortae
51014.3↔	Embolektómie a trombektómie aa.hrudníka,ciev.protéza	51123.2	Endarterektómia a trombendarerektómia aorty thoracica
51014.x↔	Embolektómie a trombektómie artérie hrudníka,ost.	51123.3	Endarterektómia a trombendarerektómia aorty abdomin.
51015.0↔	Embolektómie a trombektómie aa. lumbales	51123.4	Endarterekt.a trombendarerektómia aorty,ciev.protéza
51015.1↔	Embolektómie a trombektómie b.n.č. a.iliaca	51123.x	Endarterektómia a trombendarerektómia aorty, ostatné
51015.2↔	Embolektómie a trombektómie a. iliaca communis	51124.0↔	Endarterekt.a trombendarerekt. a.subclavia
51015.3↔	Embolektómie a trombektómie a. iliaca externa	51124.1↔	Endarterekt.a trombendarerekt. truncus brachioceph.
51015.4↔	Embolektómie a trombektómie a. iliaca interna	51124.2↔	Endarterekt.a trombendarerekt a.pulmonalis
51015.5↔	Embolekt.a trombekt. aa. panvy a trupu,ciev.protéza	51124.3↔	Endarterekt.a trombendarerekt. aa.hrudníka,ciev.protéza
51015.x↔	Embolektómie a trombektómie aa.panvy a trupu, ost.	51124.x↔	Endarterekt.a trombendarerekt. aa.hrudníka,ost.
51016.0	Embolektómie a trombektómie truncus coeliacus	51125.0↔	Endarterekt.a trombendarerekt. aa.lumbales
51016.1	Embolektómie a trombektómie a. hepatica	51125.1↔	Endarterekt.a trombendarerekt. a.iliaca b.n.č.
51016.2	Embolektómie a trombektómie a. gastrica	51125.2↔	Endarterekt.a trombendarerekt. a.iliaca com.
51017.0↔	Embolektómie a trombektómie a. femoralis	51125.3↔	Endarterekt.a trombendarerekt. a.iliaca ext.
51017.1↔	Embolektómie a trombektómie a. profunda femoris	51125.4↔	Endarterekt.a trombendarerekt. a.iliaca int.
51017.2↔	Embolektómie a trombektómie a. poplitea	51125.5↔	Endarterekt.a trombendarerekt. aa.panvy a trupu,cie.prot.
51017.3↔	Embolektómie a trombektómie aa.stehna, ciev.protéza	51125.x↔	Endarterekt.a trombendarerekt.aa.panvy a trupu,ostt
51017.x↔	Embolektómie a trombektómie aa.stehna,ost.	51126.0	Endarterekt.a trombendarerekt.truncus coeliacus
51018.0↔	Embolektómie a trombektómie a. tibialis ant.	51126.1	Endarterekt.a trombendarerekt.a.hepatica
51018.1↔	Embolektómie a trombektómie aa. recurrentes	51126.2	Endarterekt.a trombendarerekt.a.gastrica
51018.2↔	Embolektómie a trombektómie a. dorsalis pedis	51126.3	Endarterekt.a trombendarerekt.a.lienalis
51018.3↔	Embolektómie a trombektómie a. tibialis post.	51126.4↔	Endarterekt.a trombendarerekt.a.renalis
51018.4↔	Embolektómie a trombektómie a. fibularis	51126.5	Endarterekt.a trombendarerekt. a.mesenter.sup.
51018.5↔	Embolektómie a trombektómie a. plantaris medial.	51126.6	Endarterekt.a trombendarerekt. a.mesenter.inf.
51018.6↔	Embolektómie a trombektómie a. plantaris lateral.	51126.7	Endarterekt.a trombendarerekt. viscerálne aa,cie.protéza
51018.7↔	Embolekt.a trombektómie aa.predkol.a nohy, ciev. protéza	51126.x↔	Endarterekt.a trombendarerekt.viscerálne aa,ost.
51018.x↔	Embolektómie a trombektómie artérie predkolenia a nohy,ost.	51127.0↔	Endarterekt.a trombendarerekt. a.femoralis
51019.0↔	Embolektómie a trombektómie v. femoralis	51127.1↔	Endarterekt.a trombendarerekt. a.prof.femoris
51019.1↔	Embolektómie a trombektómie v. poplitea	51127.2↔	Endarterekt.a trombendarerekt. a.poplitea
51019.2	Embolektómie a trombektómie v. portae	51127.3↔	Endarterekt.a trombendarerekt. aa.stehna,ciev.protéza
51019.3↔	Embolektómie a trombektómie v. gastrica	51127.x↔	Endarterekt.a trombendarerekt. aa.stehna,ost.
51019.4	Embolektómie a trombektómie v. lienalis	51128.0↔	Endarterekt.a trombendarerekt. a.tibialis anter.
51019.5	Embolektómie a trombektómie v. mesenterica sup.	51128.1↔	Endarterekt.a trombendarerekt. aa.recurrentes
51019.6	Embolektómie a trombektómie v. mesenterica inf.	51128.2↔	Endarterekt.a trombendarerekt. a.dorsalis pedis
51019.7	Embolektómie a trombektómie vv. hepaticae	51128.3↔	Endarterekt.a trombendarerekt. a.tibialis poster.
51019.8↔	Embolektómie a trombektómie v. renalis	51128.4↔	Endarterekt.a trombendarerekt. a.fibularis
51019.9↔	Embolektómie a trombektómie v. jugularis	51128.5↔	Endarterekt.a trombendarerekt. a.plantaris medial.
51019.a↔	Embolektómie a trombektómie v. pulmonalis	51128.6↔	Endarterekt.a trombendarerekt. a.plantaris later.
51019.b↔	Embolektómie a trombektómie v. subclavia	51128.7↔	Endarterekt.a trombendarerekt. aa.predkl.a nohy,cie.prot.
51019.c↔	Embolektómie a trombektómie v. axillaris	51128.x↔	Endarterekt.a trombendarerekt. aa.predk.a nohy,ost.
51019.d↔	Embolektómie a trombektómie v. brachiocephalica	5112x↔	Endarterekt.a trombendarerekt,ost.
51019.e	Embolektómie a trombektómie v. cava superior	51130.0↔	Res.aneuryzmy.a.car.bliž.neur.č. bez pouz.protet.mat.
51019.f	Embolektómie a trombektómie v. cava inferior	51130.1↔	Res.aneur.a.carotis com.a sinus car.bez pouz.prot.mat.
51019.g↔	Embolektómie a trombektómie v. iliaca communis	51130.2↔	Res.aneur.a.carotis.int.extrakt.č. bez pouz.prot.mat.
51019.h↔	Embolektómie a trombektómie v. iliaca externa	51130.3↔	Res.aneur.a.carotis ext. bez pouz.prot.mat.
51019.i↔	Embolektómie a trombektómie v. iliaca interna	51130.4↔	Res.aneur.a.vertebr.extrakt.č. bez pouz.prot.mat.
51019.x↔	Embolektómie a trombektómie hlbkových žil, ostatné	51130.x↔	Res.aneuryzmy aa.hlavy a krku bez pouz.protet.mat.,ost.
51120.0↔	Endarterektómia a trombendarerekt. bliž.neu.č. a.carotis	51131.0↔	Res.aneuryzmy a.axillaris bez pouz.protetic.mat.
51120.1↔	Endarterekt.a a trombendarerektómia a.carot.com.a sinus car.	51131.1↔	Res.aneuryzmy a.brachialis bez pouz.protet.mat.
51120.20↔	Endarterekt.a trombendarerekt. a.carot.int.ext.č.	51131.x↔	Res.aneuryzmy aa.ramena bez pouz.prot.mat.,ost.
51120.22↔	Direkt.endarerektómia a.carotis int.s angioplast.protet.mat.	51132.0↔	Res.aneuryzmy a.ulnaris bez pouz.protetic.mat.
51120.23↔	Direktná endarterekt. a.carotis int. s angioplast.vénou	51132.1↔	Res.aneuryzmy a.radialis bez pouz.prot.mat.
51120.24↔	Direktná endarterektómia a.carotis int. s prim.sutúrou	51132.x↔	Res.aneuryzmy aa.predl.a ruky bez pouz.prot.mat.,ost.

51133.0	Res.aneuryzmy aorty ascendens bez použ.prot.mat	51143.43	Res.abdominál.aorty s aortobilickým interp.suprarenálne
51133.1	Res.aneuryzmy aorty thoracica bez použ.prot.mat.	51143.44	Res.abdominál.aorty s aortobifemorál.interp.,bajp.supraren.
51133.2	Res.aneuryzmy aorty abdominalis bez použ.prot.mat.	51143.4x	Res.abdomin.aorty s interpoz.suprarenálne,ostatné
51133.x	Res.aneuryzmy aorty bez použ.prot.mat.,ost.	51143.52	Res.abdomin.aorty s interpoz.infrarenál.,lin.prot.pri aneur.
51134.0↔	Res.aneuryzmy aa.subclavia bez použ.prot.mat.	51143.53	Res.abdominál.aorty s aortobil.interpozitom infrarenálne
51134.1↔	Res.aneuryzmy truncus brachioceph.bez použ.prot.mat.	51143.54	Res.abdomin.aorty s aortobifemor.interpozitom,bajp.infraren.
51134.2↔	Res.aneuryzmy a.pulmonalis bez použ.prot.mat.	51143.5x	Res.abdomin.aorty s interpoz.infrarenálne,ostatné
51134.x↔	Res.aneuryzmy aa.hrudníka bez použ.protetic.mat.,ost.	51143.62	Res.abdom.aorty bez b.u. s interp.,lineár.protéza p.aneur.
51135.0↔	Res.aneuryzmy a.iliaca comm. bez použ.prot.mat.	51143.6x	Res.abdom.aorty bez bližš.urč. s interp. ostatné
51135.1↔	Res.aneuryzmy a.iliaca ext. b.použ.prot.mat.	51143.7	Res.ascend.aor.,aort.oblúka/descend.aor.s interpoz.,hybrid
51135.2↔	Res.aneuryzmy a.iliaca int. b.použ.prot.mat.	51143.80	Res.asc.aorty,aort.obl./tor.aor.s interp:hybrid,endov.impl1 st.-pr
51135.x↔	Res.aneuryzmy aa.panvy a trupu b.použ.prot.mat,ost.	51143.81	Res.asc.aorty,aort.obl./tor.aor.s interp:hybrid,endov.impl2 st.-pr
51136.0	Res.aneuryzmy truncus coeliacus bez použ.prot.mat.	51143.82	Res.asc.aorty,aort.obl./tor.aor.s interp:hybrid,endov.impl3a vi.st
51136.1	Res.aneuryzmy a.hepatica bez použ.prot.mat.	51143.90	Res.torakoabd.aorty s interp:hybrid,endov.impl1 st.-pr.
51136.2	Res.aneuryzmy a.gastrica bez použ.prot.mat.	51143.91	Res.torakoabd.aorty s interp:hybrid,endov.impl2 st.-pr.
51136.3	Res.aneuryzmy a.lienalis bez použ.prot.mat.	51143.92	Res.torakoabd.aorty s interp:hybrid,endov.impl3 a viac st
51136.4↔	Res.aneuryzmy a.renalis bez použ.prot.mat.	51143.x	Res.aorty s interpozitom,ostatné
51136.5	Res.aneuryzmy a. mesenterica super. bez použ.prot.mat.	51144.0↔	Res.aneur.a.subclavia(okr.aneur.aor.)s intpoz.
51136.6	Res.aneuryzmy a. mesenterica inf. bez použ.prot.mat.	51144.1↔	Res.ane.truncus brachioceph.(okr.aneur.aor.)s intpoz.
51136.x↔	Res.aneuryzmy viscerál. artérií bez použ.prot.mat.,ost.	51144.2↔	Res.ane.a.pulmonalis(okr.aneur.aor.)s intpoz.
51137.0↔	Res.aneuryzmy a. femoralis bez použ.protet.materiálu	51144.x↔	Res.ane.aa.hrudníka(okr.aneur.aor.)s intpoz.,ost.
51137.1↔	Res.aneuryzmy a. profunda femoris bez použ. protet.mat.	51145.0↔	Res.ane.b.n.č. a. iliaca(okr.aneur.aor.)s interpoz.
51137.2↔	Res.aneuryzmy a. poplitea bez použ.protet.mat.	51145.1↔	Res.aneur. a. iliaca communis(okr.aneur.aor.)s interpoz.
51137.x↔	Res.aneuryzmy aa.stehna bez použ.prot.mat.,ostatné	51145.2↔	Res.aneur. a. iliaca externa(okr.aneur.aor.)s interpoz.
51138.0↔	Res.aneuryzmy a. tibialis anterior bez použ.prot.mat.	51145.3↔	Res.aneur. a. iliaca interna(okr.aneur.aor.)s interpoz.
51138.1↔	Res.aneuryzmy a. dorsalis pedis bez použ.protet.mat.	51145.x↔	Res.ane.aa.panvy a trupu(okr.aneur.aort.)s interpoz.,ost.
51138.2↔	Res.aneuryzmy a. tibialis posterior bez použ.protet.mat.	51146.0	Res.aneur. trunc.coeliacus(okr.aneur.aor.)s interpoz.
51138.3↔	Res.aneuryzmy a. fibularis bez použ.protet.mat.	51146.1	Res.aneur. a. hepatica(okr.aneur.aor.)s interpoz.
51138.x↔	Res.aneur. aa.predkol.a nohy b.použ.prot.mat.,ostatné	51146.2	Res.aneur. a. gastrica(okr.aneur.aor.)s interpoz.
51139.0↔	Res.aneuryzmy v. femoralis bez použ.protet.mat.	51146.3	Res.aneur. a. lienalis(okr.aneur.aor.)s interpoz.
51139.1↔	Res.aneuryzmy v. poplitea bez použ.protet.mat.	51146.4↔	Res.aneur. a. renalis(okr.aneur.aor.)s interpoz.
51139.2	Res.aneuryzmy v. portae bez použ.protet.mat.	51146.5	Res.ane. a. mesenterica super.(okr.aneur.aor.)s interpoz.
51139.3↔	Res.aneuryzmy v. gastrica bez použ.protet.mat.	51146.6	Res.aneur. a. mesenterica infer.(okr.aneur.aor.)s interpoz.
51139.4	Res.aneuryzmy v. lienalis bez použ.protet.mat.	51146.x↔	Res.aneur. viscerál.aa.(okr.aneur.aor.)s interpoz.,ost.
51139.5	Res.aneuryzmy v. mesenterica super. bez použ.protet.mat.	51147.0↔	Res.aneur. a. femoralis(okr.aneur.aor.)s interpoz.
51139.6	Res.aneuryzmy v. mesenterica inf. bez použ.protet.mat.	51147.1↔	Res.aneur. a. profunda femoris(okr.aneur.aor.)s interpoz.
51139.7	Res.aneuryzmy vv. hepaticae bez použ.protet.mat.	51147.2↔	Res.aneur. a. poplitea(okr.aneur.aor.)s interpoz.
51139.8↔	Res.aneuryzmy v. renalis bez použ.protet.mat.	51147.x↔	Res.aneur.aa.stehna (okr.aneuru.aort.)s interpoz.,ost.
51139.9↔	Res.aneuryzmy v. jugularis bez použ.protet.mat.	51148.0↔	Res.ane. a. tibialis anterior(okr.aneur.aor.)s interpoz.
51139.a↔	Res.aneuryzmy v. pulmonalis bez použ.protet.mat.	51148.1↔	Res.ane. a. tibialis posterior(okr.aneur.aor.)s interpoz.
51139.b↔	Res.aneuryzmy v. subclavia bez použ.protet.mat.	51148.2↔	Res.ane. a. fibularis (okr.aneur.aor.)s interpoz.
51139.c↔	Res.aneuryzmy v. axillaris bez použ.protet.mat.	51148.x↔	Res.ane.aa.predkol.a nohy(okr.aneur.aor.)s interpoz.,ost.
51139.d↔	Res.aneuryzmy v. brachiocephalica bez použ.protet.mat.	51149.0↔	Res.ane. v. femoralis(okr.aneur.aor.)s interpoz.
51139.e	Res.aneuryzmy v. cava superior bez použ.protet.mat.	51149.1↔	Res.ane. v. poplitea (okr.aneur.aor.)s interpoz.
51139.f	Res.aneuryzmy v. cava inferior bez použ.protet.mat.	51149.2	Res.ane. v. portae(okr.aneur.aor.)s interpoz.
51139.g↔	Res.aneuryzmy v. iliaca communis bez použ.protet.mat.	51149.3↔	Res.ane. v. gastrica (okr.aneur.aor.)s interpoz.
51139.h↔	Res.aneuryzmy v. iliaca externa bez použ.protet.mat.	51149.4	Res.aneuryzmy v. lienalis(okr.aneur.aor.)s interpoz.
51139.i↔	Res.aneuryzmy v. iliaca interna bez použ.protet.mat.	51149.5	Res.ane. v. mesenterica super.(okr.aneur.aor.)s interpoz.
51139.x↔	Res.aneuryzmy hlbkových žil bez použ.prot.mat.,ost.	51149.6	Res.ane. v. mesenterica infer.(okr.aneur.aor.)s interpoz.
5113x↔	Res.aneuryzmy bez použ.protetického materiálu:ostatné	51149.7	Res.ane. vv. hepaticae(okr.aneur.aor.)s interpoz.
51140.0↔	Res.ane.a.carotis.b.n.č.(okr.aneur.aor.)s intpoz.	51149.8↔	Res.ane. v. renalis(okr.aneur.aor.)s interpoz.
51140.1↔	Res.ane.a.carotis.com.a sinus car.(okr.aneur.aor.)s intpoz.	51149.9↔	Res.ane. v. jugularis(okr.aneur.aor.)s interpoz.
51140.2↔	Res.ane.a.carotis.int.extra.č.(okr.aneur.aor.)s intpoz.	51149.a↔	Res.ane. v. pulmonalis (okr.aneur.aor.)s interpoz.
51140.3↔	Res.ane.a.carotis ext.(okr.aneur.aor.)s intpoz.	51149.b↔	Res.ane. v. subclavia(okr.aneur.aor.)s interpoz.
51140.x↔	Res.ane.aa.hlavy a krku(okr.aneur.aor.)s intpoz.,ost.	51149.c↔	Res.aneuryzmy v. axillaris(okr.aneur.aor.)s interpoz.
51141.0↔	Res.ane.a.axillaris(okr.aneur.aor.)s intpoz.	51149.d↔	Res.ane. v. brachiocephalica(okr.aneur.aor.)s interpoz.
51141.1↔	Res.ane.a.brachialis(okr.aneur.aor.)s intpoz.	51149.e	Res.ane. v. cava superior(okr.aneur.aor.)s interpoz.
51141.x↔	Res.aneuryzmy.aa.ramena(okr.aneur.aor.)s intpoz.,ost.	51149.f	Res.ane. v. cava inferior(okr.aneur.aor.)s interpoz.
51142.0↔	Res.ane.a.ulnaris(okr.aneur.aor.)s intpoz.	51149.g↔	Res.ane. v. iliaca communis (okr.aneur.aor.)s interpoz.
51142.1↔	Res.ane.a.radialis(okr.aneur.aor.)s intpoz.	51149.h↔	Res.ane. v. iliaca externa(okr.aneur.aor.)s interpoz.
51142.x↔	Res.ane.aa.predlaktia a ruky(okr.aneur.aor.)s intpoz.,ost.	51149.i↔	Res.ane. v. iliaca interna(okr.aneur.aor.)s interpoz.
51143.01	Res.ascendent.aorty s interpozitom, lineárna protéza	51149.x↔	Res.ane. hlbkových žil (okr.aneur.aor.)s interpoz. , ostatné
51143.02	Res.ascendent.aorty s interpoz., lineár.protéza pri aneur.	5114x↔	Resekcia aneurizmy (okr.aneur.aor.)s interpoz.,ostatné
51143.0x	Res.ascendent.aorty s interpozitom, ostatné	51150.0↔	Res.pseudoaneuryziem bližšie neurčenej časti a. carotis
51143.11	Res.ascend.aorty s interp. s reimpl.koron.aa, lineár.prot.	51150.1↔	Res.pseudoaneuryziem a. carotis com. a sinus carot.
51143.12	Res.asc.aor.s interp. s reimpl.koron.aa, lin.prot.p.aneur.	51150.2↔	Res.pseudoaneuryziem extrakran.časti a. carotis interna
51143.1x	Res.ascend. aorty s interpoz. s reimpl.koronár.aa, ost.	51150.3↔	Res.pseudoaneuryziem a. carotis externa
51143.21	Resekcia torakálnej aorty s interpozitom, lineár. protéza	51150.4↔	Res.pseudoaneuryziem extrakraniálnej časti a. vertebralis
51143.31	Res.torakoabdom.aorty s interp. lineárna protéza	51150.5↔	Res.pseudoaneuryziem a. carotis, použitie stentu
51143.42	Res.abdom.aorty s interpoz.suprarenál.,lin.prot. pri aneur.	51150.x↔	Res.pseudoaneuryziem aa.hlavy a krku,ost.

51151.0↔	Resekcia pseudoaneuryziem a.axillaris	5115a.1↔	Resekcia pseudoaneuryziem povrch.žil:rameno
51151.1↔	Resekcia pseudoaneuryziem: a.brachialis	5115a.2↔	Resekcia pseudoaneur.povrch.žil:predlakt. a.ruka
51151.x↔	Resekcia pseudoaneuryziem artérií ramena, ostatné	5115a.3↔	Resekcia pseudoaneuryziem povrch.žil:hruďník
51152.0↔	Resekcia pseudoaneuryziem a. ulnaris	5115a.4↔	Resekcia pseudoaneuryziem povrch.žil:panva a.trup
51152.1↔	Resekcia pseudoaneuryziem arcus palmaris profundus	5115a.5↔	Resekcia pseudoaneuryziem povrch.žil:stehno
51152.2↔	Resekcia pseudoaneuryziem arcus palmaris superficialis	5115a.6↔	Resekcia pseudoaneur.povrch.žil:predkol. a.noha
51152.3↔	Resekcia pseudoaneuryziem aa. digitales palmares comm.	5115a.x↔	Resekcia pseudoaneuryziem povrch.žil: ostatné
51152.4↔	Resekcia pseudoaneuryziem a. radialis	5115b.0	Res.dolnej dutej žily s protetikou náhradou-infrarenál.úsek
51152.5↔	Resekcia pseudoaneuryziem r. carpalis palmaris	5115b.1	Res.dolnej dutej žily s protetikou náhradou-suprarenál.úsek
51152.6↔	Resekcia pseudoaneuryziem r. carpalis dorsalis	5115x↔	Resekcia pseudoaneuryziem: iné
51152.7↔	Resekcia pseudoaneuryziem a. princeps pollicis	51160.0↔	Sutúra bližšie neurčenej časti a. carotis
51152.x↔	Resekcia pseudoaneuryziem aa.predlaktia a.ruky,ost.	51160.1↔	Sutúra a. carotis communis a sinus caroticus
51153.0	Resekcia pseudoaneuryziem aorty ascendens	51160.2↔	Sutúra extrakraniálnej časti a. carotis interna
51153.1	Resekcia pseudoaneuryziem arcus aortae	51160.3↔	Sutúra a. carotis externa
51153.2	Resekcia pseudoaneuryziem aorty thoracica	51160.4↔	Sutúra extrakraniálnej časti a. vertebralis
51153.3	Resekcia pseudoaneuryziem aorty abdominalis	51160.5↔	Sutúra a. carotis, použitie stentu
51153.4	Resekcia pseudoaneur.aorty s pou.stentgraftu, endovask.	51160.x↔	Sutúra artérií hlavy a krku, ostatné
51153.5	Resekcia pseudoaneur.aorty s pou.stentgraftu, hybrid	51161.0↔	Sutúra a.axillaris
51153.x	Resekcia pseudoaneuryziem aorty, ostatné	51161.1↔	Sutúra a.brachialis
51154.0↔	Resekcia pseudoaneuryziem a. subclavia	51161.x↔	Sutúra artérií ramena, ostatné
51154.1↔	Resekcia pseudoaneuryziem truncus brachioceph.	51162.0↔	Sutúra a. ulnaris
51154.2↔	Resekcia pseudoaneuryziem a. pulmonalis	51162.1↔	Sutúra arcus palmaris profundus
51154.x↔	Resekcia pseudoaneuryziem artérií hruďníka, ostatné	51162.2↔	Sutúra arcus palmaris superficialis
51155.0↔	Resekcia pseudoaneuryziem aa. lumbales	51162.3↔	Sutúra aa. digitales palmares communes
51155.1↔	Resekcia pseudoaneuryziem b.n.časti a. iliaca	51162.4↔	Sutúra a. radialis
51155.2↔	Resekcia pseudoaneuryziem a. iliaca communis	51162.x↔	Sutúra artérií predlaktia a.ruky, ostatné
51155.3↔	Resekcia pseudoaneuryziem a. iliaca externa	51163.0	Sutúra aorty ascendens
51155.4↔	Resekcia pseudoaneuryziem a. iliaca interna	51163.1	Sutúra arcus aortae
51155.x↔	Resekcia pseudoaneuryziem aa.panvy a.trupu,ost.	51163.2	Sutúra aorty thoracica
51156.0	Resekcia pseudoaneuryziem truncus coeliacus	51163.3	Sutúra aorty abdominalis
51156.1	Resekcia pseudoaneuryziem a. hepatica	51163.x	Sutúra aorty, ostatné
51156.2	Resekcia pseudoaneuryziem a. gastrica	51164.0↔	Sutúra a. subclavia
51156.3	Resekcia pseudoaneuryziem a. lienalis	51164.1↔	Sutúra truncus brachiocephalicus
51156.4↔	Resekcia pseudoaneuryziem a. renalis	51164.2↔	Sutúra a. pulmonalis
51156.5	Resekcia pseudoaneuryziem a. mesenterica superior	51164.x↔	Sutúra artérií hruďníka, ostatné
51156.6	Resekcia pseudoaneuryziem a. mesenterica inferior	51165.0↔	Sutúra aa. lumbales
51156.x↔	Resekcia pseudoaneur.viscerál.artérií,ost.	51165.1↔	Sutúra bližšie neurčenej časti a. iliaca
51157.0↔	Resekcia pseudoaneuryziem a. femoralis	51165.2↔	Sutúra a. iliaca communis
51157.1↔	Resekcia pseudoaneuryziem a. profunda femoris	51165.3↔	Sutúra a. iliaca externa
51157.2↔	Resekcia pseudoaneuryziem a. poplitea	51165.4↔	Sutúra a. iliaca interna
51157.x↔	Resekcia pseudoaneuryziem aa.stehna,ost.	51165.x↔	Sutúra artérií panvy a.trupu, ostatné
51158.0↔	Res.pseudoaneur.a.tibialis anterior	51166.0	Sutúra truncus coeliacus
51158.1↔	Res.pseudoaneur.aa.recurrentes	51166.1	Sutúra a. hepatica
51158.2↔	Res.pseudoaneur.a.dorsalis pedis	51166.2	Sutúra a. gastrica
51158.3↔	Res.pseudoaneur.a.tibialis posterior	51166.3	Sutúra a. lienalis
51158.4↔	Resekcia pseudoaneur.a.fibularis	51166.4↔	Sutúra a. renalis
51158.5↔	Res.pseudoaneur.a.plantaris medialis	51166.5	Sutúra a. mesenterica superior
51158.6↔	Res.pseudoaneur.a.plantaris lateralis	51166.6	Sutúra a. mesenterica inferior
51158.x↔	Res.pseudoaneur.aa.predkolenia a.nohy,ost.	51166.x↔	Sutúra viscerálnych artérií, ostatné
51159.0↔	Resekcia pseudoaneuryziem v. femoralis	51167.0↔	Sutúra a. femoralis
51159.1↔	Resekcia pseudoaneuryziem v. poplitea	51167.1↔	Sutúra a. profunda femoris
51159.2	Resekcia pseudoaneuryziem v. portae	51167.2↔	Sutúra a. poplitea
51159.3↔	Resekcia pseudoaneuryziem v. gastrica	51167.x↔	Sutúra artérií stehna, ostatné
51159.4	Resekcia pseudoaneuryziem v. lienalis	51168.0↔	Sutúra a. tibialis anterior
51159.5	Resekcia pseudoaneuryziem v.mesenterica super.	51168.1↔	Sutúra a. dorsalis pedis
51159.6	Resekcia pseudoaneuryziem v.mesenterica infer.	51168.2↔	Sutúra a. tibialis posterior
51159.7	Resekcia pseudoaneuryziem vv. hepaticae	51168.3↔	Sutúra a. fibularis
51159.8↔	Resekcia pseudoaneuryziem v. renalis	51168.x↔	Sutúra ciev:artérie predkolenia a.nohy:ostatné
51159.9↔	Resekcia pseudoaneuryziem v. jugularis	51169.0↔	Sutúra v. femoralis
51159.a↔	Resekcia pseudoaneuryziem v. pulmonalis	51169.1↔	Sutúra v. poplitea
51159.b↔	Resekcia pseudoaneuryziem v. subclavia	51169.2	Sutúra v. portae
51159.c↔	Resekcia pseudoaneuryziem v. axillaris	51169.3↔	Sutúra v. gastrica
51159.d↔	Resekcia pseudoaneuryziem v. brachioceph.	51169.4	Sutúra v. lienalis
51159.e	Resekcia pseudoaneuryziem v. cava superior	51169.5	Sutúra v. mesenterica superior
51159.f	Resekcia pseudoaneuryziem v. cava inferior	51169.6	Sutúra v. mesenterica inferior
51159.g↔	Resekcia pseudoaneuryziem v. iliaca communis	51169.7	Sutúra vv. hepaticae
51159.h↔	Resekcia pseudoaneuryziem v. iliaca externa	51169.8↔	Sutúra v. renalis
51159.i↔	Resekcia pseudoaneuryziem v. iliaca interna	51169.9↔	Sutúra v. jugularis
51159.x↔	Resekcia pseudoaneuryziem hlbk.žil,ost.	51169.a↔	Sutúra v. pulmonalis
5115a.0↔	Resekcia pseudoaneuryziem povrch.žil:hlava a.krak	51169.b↔	Sutúra v. subclavia

51169.c↔	Sutúra v. axillaris	51179.0↔	Ligatúra v. femoralis
51169.d↔	Sutúra v. brachiocephalica	51179.1↔	Ligatúra v. poplitea
51169.e	Sutúra v. cava superior	51179.2	Ligatúra v. portae
51169.f	Sutúra v. cava inferior	51179.3↔	Ligatúra v. gastrica
51169.g↔	Sutúra v. iliaca communis	51179.4	Ligatúra v. lienalis
51169.h↔	Sutúra v. iliaca externa	51179.5	Ligatúra v. mesenterica superior
51169.i↔	Sutúra v. iliaca interna	51179.6	Ligatúra v. mesenterica inferior
51169.x↔	Sutúra hlbkových žíl, ostatné	51179.7	Ligatúra vv. hepaticae
5116a.0↔	Sutúra povrchových žíl:hlava a krk	51179.8↔	Ligatúra v. renalis
5116a.1↔	Sutúra povrchových žíl:rameno	51179.9↔	Ligatúra v. jugularis
5116a.2↔	Sutúra povrchových žíl:predlakt. a ruka	51179.a↔	Ligatúra v. pulmonalis
5116a.5↔	Sutúra povrchových žíl:stehno	51179.b↔	Ligatúra v. subclavia
5116a.6↔	Sutúra povrchových žíl:predkol.a noha	51179.c↔	Ligatúra v. axillaris
5116a.x↔	Sutúra povrchových žíl:ostatné	51179.d↔	Ligatúra v. brachiocephalica
5116x↔	Sutúra ciev, ostatné	51179.e	Ligatúra v. cava superior
51170.0↔	Ligatúra bližšie neurčenej časti a. carotis	51179.f	Ligatúra v. cava inferior
51170.1↔	Ligatúra a. carotis communis a sinus caroticus	51179.g↔	Ligatúra v. iliaca communis
51170.2↔	Ligatúra extrakraniálnej časti a. carotis interna	51179.h↔	Ligatúra v. iliaca externa
51170.3↔	Ligatúra a. carotis externa	51179.i↔	Ligatúra v. iliaca interna
51170.4↔	Ligatúra extrakraniálnej časti a. vertebralis	51179.x↔	Ligatúra hlbkových žíl, ostatné
51170.5↔	Ligatúra a. carotis, použitie stentu	5117a.0↔	Ligatúra povrchových žíl:hlava a krk
51170.x↔	Ligatúra artérií hlavy a krku, ostatné	5117a.1↔	Ligatúra povrchových žíl:rameno
51171.0↔	Ligatúra a.axillaris	5117a.2↔	Ligatúra povrchových žíl:predlakt.a ruka
51171.1↔	Ligatúra a.brachialis	5117a.5↔	Ligatúra povrchových žíl:stehno
51171.x↔	Ligatúra artérií ramena, ostatné	5117a.6↔	Ligatúra povrchových žíl:predkol.a noha
51172.0↔	Ligatúra a. ulnaris	5117a.x↔	Ligatúra povrchových žíl, ostatné
51172.1↔	Ligatúra arcus palmaris profundus	5117x↔	Ligatúra ciev, ostatné
51172.2↔	Ligatúra arcus palmaris superficialis	51180.0	Ligatúra dolnej dutej žily
51172.3↔	Ligatúra aa. digitales palmares communes	51180.1	Klipovanie dolnej dutej žily
51172.4↔	Ligatúra a. radialis	51180.2	Chir.výkony na dol.dutej žile na zabránenie embolizácie
51172.5↔	Ligatúra r. carpalis palmaris	51180.x	Ligatúra /parciálny uzáver dolnej dutej žily, ostatné
51172.6↔	Ligatúra r. carpalis dorsalis	511a1.70↔	Korekcia kinkingu a. carotis interna
51172.7↔	Ligatúra a. princeps pollicis	511a1.71↔	Korekcia kinkingu a. vertebralis
51172.x↔	Ligatúra artérií predlaktia a ruky, ostatné	511a1.7x↔	Korekcia kinkingu, iná
51173.0	Ligatúra aorty ascendens	511a2.00↔	Chir./endoskop. odber a. radialis pre transplantáciu
51173.1	Ligatúra arcus aortae	511a2.0x↔	Chir./endoskop. odber aa.predlaktia a ruky pre transplant.,ost.
51173.2	Ligatúra aorty thoracica	511a2.10↔	Chir./endoskop. odber povrch.žil stehna pre transplantáciu
51173.3	Ligatúra aorty abdominalis	511a2.11↔	Chir./endoskop. odber povrch.žil predkol. a nohy pre transpl.
51173.4	Ligatúra aorty s použitím stentu	511a2.1x↔	Chir./endoskop. odber povrch.žil pre transplantáciu, ostatné
51173.x	Ligatúra aorty, ostatné	511a2.x↔	Chirurgický/endoskopický odber ciev pre transplantáciu,ost.
51174.0↔	Ligatúra a. subclavia	51502.10	Vytv.radiocefalickej A-V fistuly(Cimino - Brescia)
51174.1↔	Ligatúra truncus brachiocephalicus	51502.11	Vytv.radiocefal.A-V fistuly(fossa tabatiere- snuff box)
51174.2↔	Ligatúra a. pulmonalis	51502.2	Vytv.A-V fistuly na predlakti HK (R-C, R-B, U-C, U-B)
51174.x↔	Ligatúra artérií hrudníka, ostatné	51502.30	Vytv.brachiokubitál.A-V fistuly (sec.Gracz sec. Konner)
51175.0↔	Ligatúra aa. lumbales	51502.31	Vytv.brachiokubitál.A-V fistuly(na vena basilica)
51175.1↔	Ligatúra bližšie neurčenej časti a. iliaca	51502.32	Vytv.brachiokubitál.A-V fistuly(na vena cephalica)
51175.2↔	Ligatúra a. iliaca communis	51502.40	Vytv.A-V fistuly s transpozíciou v. basilica na predlakti
51175.3↔	Ligatúra a. iliaca externa	51502.41	Vytv.A-V fistuly s transpozíciou v. basilica na paži
51175.4↔	Ligatúra a. iliaca interna	51502.50	Vytvorenie A-V fistuly pomocou autológnej cievy
51175.x↔	Ligatúra artérií panvy a trupu, ostatné	51502.51	Vytvorenie A-V fistuly pomocou allogénnej cievy
51176.0	Ligatúra truncus coeliacus	51502.6	Vytv. A-V fistuly na HK pom. protetického materiálu
51176.1	Ligatúra a. hepatica	51502.70	Vytv.A-V fistuly na DK pom. protetického materiálu
51176.2	Ligatúra a. gastrica	51502.71	Vytv.A-V fistuly na DK s transpozíciou VFS
51176.3	Ligatúra a. lienalis	51502.72	Vytv.A-V fistuly na DK s transpozíciou žily
51176.4↔	Ligatúra a. renalis	51502.73	Vytv.A-V fistuly na DK pom. cievnej protézy
51176.5	Ligatúra a. mesenterica superior	51502.8	Vytvorenie vonkajšieho A-V shuntu
51176.6	Ligatúra a. mesenterica inferior	51502.9	Vytvorenie dočasného A-V shuntu (peroperačný)
51176.x↔	Ligatúra viscerálnych artérií, ostatné	51502.a0	Ciev.rekonštrukcia A-V fistuly[PAI,RUDI,DRAL,DRIL,PRAL..]
51177.0↔	Ligatúra a. femoralis	51502.a1	Ciev.rekonšt.A-V fistuly s použitím interpozitu
51177.1↔	Ligatúra a. profunda femoris	51502.a2	Ciev.rekonšt.A-V fistuly,aneuryzmorafia bez protet.mat.
51177.2↔	Ligatúra a. poplitea	51502.a3	Ciev.rekonšt.A-V fistuly,aneuryzmorafia s protet.mat.
51177.x↔	Ligatúra artérií stehna, ostatné	51502.a4	Cievna rekonštrukcia A-V fistuly, banding
51178.0↔	Ligatúra a. tibialis anterior	51502.a5	Cievna rekonštrukcia A-V fistuly,ligatúra vetiev
51178.1↔	Ligatúra aa. recurrentes	51502.ax	Cievna rekonštrukcia arterio-venózneho fistuly,ost.
51178.2↔	Ligatúra a. dorsalis pedis	51502.x	Vytvorenie arterio-venózných spojok:ostatné
51178.3↔	Ligatúra a. tibialis posterior	51511.0	Bajpas.OP artérie hlavy a krku pom.vény:a.carotis
51178.4↔	Ligatúra a. fibularis	51511.1	Bajpas.OP artérie hlavy a krku pom.vény:a.carotis-a. carotis
51178.5↔	Ligatúra a. plantaris medialis	51511.2	Bajpas.OP artérie hlavy a krku pom.vény:a.carotis-a.subclavia
51178.6↔	Ligatúra a. plantaris lateralis	51511.x	Bajpas.OP artérie hlavy a krku pom.vény:ostatné
51178.x↔	Ligatúra artérií predkolenia a nohy, ostatné	51512.0	Bajpas.operácie artérie ramena pomocou vény: a. subclavia

51512.1	Bajpas.OP art.ramena pom.vény:a.subclavia,extranat.	51525.10	Bajpas.OP pomocou protézy:cross-bajpas iliakofemorálny
51512.2	Bajpas.OP art.ramena pom.vény:subclaviofemorálny bajp.	51525.2↔	Bajpas.OP a.iliaca,viscerál.aa.p.protézy:iliakopopl.b.špecif.
51512.3	Bajpas.OP art.ramena pom.vény:subclaviobifemor.bajp.	51525.3↔	Bajpas.OP a.iliaca,viscerál.aa.p.protézy:iliakopopl.nad kol.
51512.4	Bajpas.OP art.ramena pom.vény: a. axillaris	51525.4↔	Bajpas.OP a.iliaca,viscerál.aa.p.protézy:iliakopopl.pod kol.
51512.5	Bajpas.OP art.ramena pom.vény:a.axillaris,extraanatomicky	51525.5↔	Bajpas.OP a.iliaca,viscerál.aa.p.protézy:iliakokrurálny bajp.
51512.6	Bajpas.OP art.ramena pom.vény:axillofemorál.bajp.	51525.6↔	Bajpas.OP a.iliaca,visce.aa.p.protézy:obturátor.bajp.extraanat.
51512.7	Bajpas.OP art.ramena pom.vény:axillobifemorálny,extraanat.	51525.7↔	Bajpas.OP a.iliaca,viscerál.aa.p.protézy:a.renalis
51512.x	Bajpas.OP art.ramena pom.vény:ostatné	51525.8↔	Bajpas.OP a.iliaca,viscerál.aa.p.protézy:iné viscerál.tepny
51513	Bajpas.OP artérie hornej končatiny pomocou vény	51525.x↔	Bajpas.OP a.iliaca a viscerálne aa. pom.protézy:ost.
51514.0	Bajpasové OP aorty pomocou vény:aorta -a.carotis	51526.0↔	Bajpas.OP a.femoralis pom.protézy:femorofemorál.bajp.
51514.1	Bajpasové OP aorty pomocou vény:aorta -a.subclavia	51526.1↔	Bajpas.OP a.femor.p.protézy:femoropopliteálny bez špec.
51514.3	Bajpasové OP aorty pom.vény:aortoiliakálny bajp.	51526.2↔	Bajpas.OP a.femoralis p.protézy :femoropopliteálny nad kol
51514.4	Bajpasové OP aorty pom.vény:aortoiofemorál.bajp.	51526.3↔	Bajpas.OP a.femoralis p.protézy:femoropopliteálny pod kol
51514.5	Bajpasové OP aorty pom.vény:aortofemorálny bajp.	51526.4↔	Bajpas.OP a.femoralis pom.protézy:femorokrurál.bajp.
51514.6	Bajpasové OP aorty pom.vény:aortopopliteálny bajp.	51526.5↔	Bajpas.OP a.femoralis pomocou protézy:femoropedálny
51514.x	Bajpasové OP aorty pomocou vény:ostatné	51526.6↔	Bajpas.OP a.femoralis p.protézy:femorofemorálny extraanat.
51515.0	Bajpas.OP a.iliaca a viscerál.art.pom.vény:iliakoiliakál.bajp	51526.x↔	Bajpas.OP s. femoralis pomocou protézy:ostatné
51515.1	Bajpas.OP a.iliaca a viscerál.art.pom.vény:iliakoifemorálny	51527.0↔	Bajpas.OP a.poplitea pom.protézy:popliteopoplit.bajp.
51515.2	Bajp.OP a.iliaca a viscer.art.pom.vény:iliakopoplit.bez špecif.	51527.1	Bajpas.OP a.poplitea pom.protézy:popliteotrunkálny b.
51515.3	Bajpas.OP a.iliaca a viscer.art.pom.vény:iliakopoplit.nad kolen.	51527.2	Bajpas.OP a.poplitea pom.protézy:popliteokrurál.bajp.
51515.4	Bajpas.OP a.iliaca a visce.art.pom.vény:iliakopoplit.pod kol.	51527.3↔	Bajpas.OP a.poplitea pom.protézy:popliteopedálny b.
51515.5	Bajpas.OP a.iliaca a viscerál.art.pom.vény:iliakokrurál.bajp.	51527.x↔	Bajpas.OP a.poplitea pom.protézy:ostatné
51515.6	Bajpas.OP a.iliaca a visce.art.pom.vény:obturát.bajpas,extraan	51528↔	Bajpas.OP artérie nohy pomocou protézy
51515.7	Bajpas.OP a.iliaca a viscerál.art.pom.vény:erie:a. renalis	51529	Bajpas.OP vény pomocou protézy
51515.8	Bajpas.OP a.iliaca a viscerál.art.pom.vény:iné viscerál.tepny	5152a	Bajpas.OP p.protézy:dočasný arterio-arteriálny shunt (perop.)
51515.x	Bajpas.OP a.iliaca a viscerál.artérie pom.vény:ostatné	51530.0↔	Plast.záplatou[patch plastika]:a.carotis,blížš.neurč.časti
51516.0	Bajpas.OP a.femoralis pom.vény:femorofemorál.bajp.	51530.1↔	Plast.záplatou[patch plastika]:a.carot.comm.,sin.caroticus
51516.1	Bajpas.OP a.femoralis pom.vény:femoropopliteálny bez špecif.	51530.2↔	Plast.záplatou[patch plastika]:a.carotis inter.extrakran.časť
51516.2	Bajpas.OP a.femoralis pom.vény:femoropopliteál.nad kolenom	51530.3↔	Plast.záplatou[patch plastika]:a.carotis externa
51516.3	Bajpas.OP a.femoralis pom.vény:femoropopliteál.pod kolenom	51530.4↔	Plast.záplatou[patch plastika]:a.vertebralis extrakran.časť
51516.4	Bajpas.OP a.femoralis pom.vény:femorokrurál.bajp.	51530.x↔	Plastika záplatou[patch plastika]artérie hlavy a krku,ost.
51516.5	Bajpas.OP a.femoralis pom.vény:femoropedálny bajp.	51531.0↔	Plastika záplatou[patch plastika]:a.axillaris
51516.6	Bajpas.OP a.femoralis pom.vény:femorofemorálny,extraanat.	51531.1↔	Plastika záplatou[patch plastika]:a.brachialis
51516.x	Bajpas.OP a.femoralis pom.vény: ostatné	51531.x↔	Plastika záplatou[patch plastika] aa.ramena:ost.
51517.0	Bajpas.OP a.poplitea pom.vény:popliteopopliteál.bajp.	51532.0↔	Plastika záplatou[patch plastika]:a.ulnaris
51517.1	Bajpas.OP a.poplitea pom.vény:popliteotrunkálny.bajp.	51532.1↔	Plastika záplatou[patch plastika]:arcus palmaris profundus
51517.2	Bajpas.OP a.poplitea pom.vény:popliteokrurál.bajp.	51532.2↔	Plastika záplatou[patch plastika]:arcus palmaris superficialis
51517.3	Bajpas.OP a.poplitea pom.vény:popliteopedál.bajp.	51532.3↔	Plastika záplatou[patch plastika]:aa.digitales palmares comm.
51517.x	Bajpas.OP a.poplitea pom.vény:ostatné	51532.4↔	Plastika záplatou[patch plastika]:a.radialis
51518	Bajpas.OP artérie nohy pom.vény	51532.x↔	Plastika záplatou[patch plastika]aa.predl.a ruky:ost.
51519	Bajpas.OP vény pomocou vény	51533.0	Plastika záplatou [patch plastika]aory thoracica
51521.0↔	Bajpas.OP aa.hlavy a krku pom.protézy:a. carotis-interpoz.	51533.1	Plastika záplatou [patch plastika] aorty abdominalis
51521.1↔	Bajpas.OP aa.hlavy,krku p.protézy:karotic.bajp.extraanat.	51533.x	Plastika záplatou [patch plastika] aorty, ostatné
51521.2↔	Bajpas.OP aa.hlavy,krku p.protézy:karot-subklaviál.bajp	51534.0↔	Plastika záplatou[patch plastika]:a.subclavia
51521.4	Bajpas.OP aa.hlavy,krku p.prot:karot.-subklaviál.extraanat.	51534.1↔	Plastika záplatou[patch plastika]:truncus brachioceph.
51521.5	Bajpas.OP aa.hlavy,krku p.protézy:aorto-karotický extraanat	51534.2↔	Plastika záplatou[patch plastika]:a.pulmonalis
51521.x↔	Bajpas.OP artérie hlavy a krku pom.protézy:ost.	51534.x↔	Plastika záplatou[patch plastika]aa.hrudníka:ost.
51522.0↔	Bajpas.OP artérie ramena pomocou protézy:a.subclavia	51535.0↔	Plastika záplatou[patch plastika]:a.iliaca, b.n.časti
51522.1↔	Bajpas.OP aa.ramena p.protézy:a.subcl-a.subclavia,extraanat.	51535.1↔	Plastika záplatou[patch plastika]:a.iliaca communis
51522.2↔	Bajpas.OP artérie ramena pom.protézy:subclaviofemorálny	51535.2↔	Plastika záplatou[patch plastika]:a.iliaca externa
51522.3↔	Bajpas.OP aa.ramena pom.protézy:subclaviobifemorálny	51535.3↔	Plastika záplatou[patch plastika]:a.iliaca interna
51522.4↔	Bajpas.OP artérie ramena pomocou protézy:a.axillaris	51535.4↔	Plast.záplatou(patch plast):cievna protéza aa.panvy a trupu
51522.5↔	Bajpas.OP aa.ram.p.protézy:a.axillaris-a.axillaris,extraanat.	51535.x↔	Plast.záplatou(patch plast)aa.panvy a trupu:ost.
51522.6↔	Bajpas.OP artérie ramena pom.protézy:axillofemorál.bajp.	51536.0	Plastika záplatou[patch plastika]:truncus coeliacus
51522.7↔	Bajpas.OP aa.rame p.protézy:axillobifemor.,extraanat.	51536.1	Plastika záplatou[patch plastika]:a.hepatica
51522.x↔	Bajpas.OP artérie ramena pomocou protézy:ostatné	51536.2	Plastika záplatou[patch plastika]:a.gastrica
51523↔	Bajpas.OP artérie hornej končatiny pomocou protézy	51536.3	Plastika záplatou[patch plastika]:a.lienalis
51524.0↔	Bajpas.OP aorty pomocou protézy:aorta-a.carotis	51536.4↔	Plastika záplatou[patch plastika]:a.renalis
51524.1↔	Bajpas.OP aorty pomocou protézy:aorta-a.subclavia	51536.5	Plastika záplatou[patch plastika]:mesenterica superior
51524.3↔	Bajpas.OP aorty pomocou protézy:aortoiliakálny b.	51536.6	Plastika záplatou[patch plastika]:mesenterica inferior
51524.4	Bajpas.OP aorty pomocou protézy:aortoiofemorálny b.	51536.x↔	Plastika záplatou[patch plastika]viscerálne aa.:ost.
51524.5↔	Bajpas.OP aorty pomocou protézy:aortofemorálny bajp.	51537.0↔	Plastika záplatou[patch plastika]:a.femoralis
51524.6↔	Bajpas.OP aorty pomocou protézy:aortopopliteálny	51537.1↔	Plastika záplatou[patch plastika]:a.profunda femoris
51524.7	Bajpas.OP aorty pom.protézy:aorto-viscerálny bajpas	51537.2↔	Plastika záplatou[patch plastika]:a.poplitea
51524.8↔	Bajpas.OP aorty pomocou protézy, aortobiliakál.bajpas	51537.3↔	Plastika záplatou[patch plastika]:cievna protéza
51524.9↔	Bajpas.OP aorty pom.protézy:aortobifemorál.bajpas	51537.x↔	Pl.zápl.[patch plastika]aa.stehna:ost.
51524.x↔	Bajpas.OP aorty pomocou protézy: ostatné	51538.0↔	Plastika záplatou[patch plastika]:a.tibialis anterior
51525.0↔	Bajpas.OP a.iliaca,viscerál.aa.p.protézy:iliakoiliakálny	51538.1↔	Plastika záplatou[patch plastika]:a.dorsalis pedis
51525.00	Bajpas.OP pomocou protézy:cross-bajpas iliakoiliakálny	51538.2↔	Plastika záplatou[patch plastika]:a.tibialis posterior
51525.1↔	Bajpas.OP a.iliaca,viscerál.aa.p.protézy:iliakoifemorálny	51538.3↔	Plastika záplatou[patch plastika]:a.fibularis

51538.4↔	Plast.zápl[patch plastika]:cievna protéza aa.predkol.a nohy	51550.4↔	Iné plast.rekonštrukcie a.vertebral.extrakt.č.
51538.x↔	Plast.záplatu[patch plastika]aa.predkol.a nohy:ost.	51550.5↔	Iné plast.rekonštrukcie a.carotis.,použitie stentu
51539.0↔	Plastika záplatu[patch plastika]:v.femoralis	51550.x↔	Iné plast.rekonštr.aa.hlavy a krku,ost.
51539.1↔	Plastika záplatu[patch plastika]:v.poplitea	51551.0↔	Iné plastické rekonštrukcie a.axillaris
51539.2	Plastika záplatu[patch plastika]:v.portae	51551.1↔	Iné plastické rekonštrukcie a.brachialis
51539.3↔	Plastika záplatu[patch plastika]:v.gastrica	51551.x↔	Iné plastické rekonštrukcie artérie ramena, ostatné
51539.4	Plastika záplatu[patch plastika]:v.lienalis	51552.0↔	Iné plast.rekonštrukcie a.ulnaris
51539.5	Plast. záplatu[patch plastika]:v.mesenterica superior	51552.1↔	Iné plast.rekonštrukcie arc.palmaris prof.
51539.6	Plastika záplatu[patch plastika]:v.mesenterica inferior	51552.2↔	Iné plast.rekonštrukcie arc.palmaris superf.
51539.7	Plastika záplatu[patch plastika]:vv.hepaticae	51552.3↔	Iné plast.rekonštrukcie aa.digit.palm.comm.
51539.8↔	Plastika záplatu[patch plastika]:v.renalis	51552.4↔	Iné plast.rekonštrukcie a.radialis
51539.9↔	Plastika záplatu[patch plastika]:v.jugularis	51552.5↔	Iné plast.rekonštrukcie r.carpalis palmaris
51539.a↔	Plastika záplatu[patch plastika]:v.pulmonalis	51552.6↔	Iné plast.rekonštrukcie r.carpalis dorsalis
51539.b↔	Plastika záplatu[patch plastika]:v.subclavia	51552.7↔	Iné plast.rekonštrukcie a.princeps pollicis
51539.c↔	Plastika záplatu[patch plastika]:v.axillaris	51552.x↔	Iné plast.rek. aa.predlaktia a ruky,ostatné
51539.d↔	Plastika záplatu[patch plastika]:v.brachiocephalica	51553.0	Iné plast.rekonštrukcie aorty ascendens
51539.e	Plastika záplatu[patch plastika]:v.cava superior	51553.1	Iné plast.rekonštrukcie arcus aortye
51539.f	Plastika záplatu[patch plastika]:v.cava inferior	51553.2	Iné plast.rekonštrukcie aorty thoracica
51539.g↔	Plastika záplatu[patch plastika]:v.iliaca communis	51553.3	Iné plast.rekonštrukcie aorty abdominalis
51539.h↔	Plastika záplatu[patch plastika]:v.iliaca externa	51553.4	Iné plast.rekonštrukcie aorty,použitie stentu
51539.i↔	Plastika záplatu[patch plastika]:v.iliaca interna	51553.x	Iné plast.rek.aorty:ostatné
51539.x↔	Plastika záplatu[patch plastika]hlbkové žily:ost.	51554.0↔	Iné plastické rekonštrukcie a. subclavia
5153a.1↔	Pl.zápl.[patch plastika]povrchové žily:rameno	51554.1↔	Iné plast.rekonštr.truncus brachiocephalicus
5153a.2↔	Pl.zápl.[patch plastika]povrchové žily:predlaktie a ruka	51554.2↔	Iné plastické rekonštrukcie a. pulmonalis
5153a.3↔	Pl.zápl.[patch plastika]povrchové žily:stehno	51554.x↔	Iné plastické rekonštrukcie artérie hrudníka, ostatné
5153a.x↔	Plastika záplatu[patch plastika]na cievach:ost.	51555.0↔	Iné plastické rekonštrukcie aa. lumbales
51540.0↔	Transpozícia bližšie neurčenej časti a. carotis	51555.1↔	Iné plastické rekonštrukcie b.n.časti a. iliaca
51540.10↔	Transpozícia a. carotis communis a sinus caroticus	51555.2↔	Iné plastické rekonštrukcie a. iliaca communis
51540.11↔	Transpozícia a. carotis comunis do arteria subclavia	51555.3↔	Iné plastické rekonštrukcie a. iliaca externa
51540.2↔	Transpozícia a. carotis interna extrakraniálnej časti	51555.4↔	Iné plastické rekonštrukcie a. iliaca interna
51540.3↔	Transpozícia a. carotis externa	51555.x↔	Iné plastické rekonštrukcie artérie panvy a trupu,ost.
51540.40↔	Transpozícia a. vertebralis extrakraniálnej časti	51556.0	Iné plastické rekonštrukcie truncus coeliacus
51540.41↔	Transpozícia a. vertebralis do a. carotis comunis	51556.1	Iné plastické rekonštrukcie a. hepatica
51540.42↔	Transpozícia a. vertebralis do a. subclavia	51556.2	Iné plastické rekonštrukcie a. gastrica
51540.x↔	Transpozícia artérie hlavy a krku, ostatné	51556.3	Iné plastické rekonštrukcie a. lienalis
51542.0↔	Transpozícia a. ulnaris	51556.4↔	Iné plastické rekonštrukcie a. renalis
51542.1↔	Transpozícia arcus palmaris profundus	51556.5	Iné plastické rekonštrukcie a. mesenterica super.
51542.2↔	Transpozícia arcus palmaris superficialis	51556.6	Iné plastické rekonštrukcie a. mesenterica infer.
51542.3↔	Transpozícia aa. digitales palmares communes	51556.x↔	Iné plast.rekonštrukcie viscerál.artérií, ostatné
51542.4↔	Transpozícia a. radialis	51557.0↔	Iné plastické rekonštrukcie a. femoralis
51542.x↔	Transpozícia ciev:aa.predl.a ruky:ostatné	51557.1↔	Iné plastické rekonštrukcie a. profunda femoris
51544.00↔	Transpozícia a. subclavia	51557.2↔	Iné plastické rekonštrukcie a. poplitea
51544.01↔	Transpozícia a. subclavia do a.carotis com.	51557.x↔	Iné plastické rekonštrukcie artérie stehna,ost.
51544.1↔	Transpozícia truncus brachiocephalicus	51558.0↔	Iné plastické rekonštrukcie a. tibialis anterior
51544.2↔	Transpozícia a. pulmonalis	51558.1↔	Iné plastické rekonštrukcie aa. recurrentes
51544.x↔	Transpozícia ciev:aa.hrudníka:ostatné	51558.2↔	Iné plastické rekonštrukcie a. dorsalis pedis
51545.0↔	Transpozícia bližšie neurčenej časti a. iliaca	51558.3↔	Iné plastické rekonštrukcie a. fibularis posterior
51545.1↔	Transpozícia a. iliaca externa	51558.4↔	Iné plastické rekonštrukcie a. tibialis
51545.2↔	Transpozícia a. iliaca interna	51558.5↔	Iné plastické rekonštrukcie a. plantaris medialis
51545.x↔	Transpozícia ciev:aa.panvy a trupu:ostatné	51558.6↔	Iné plastické rekonštrukcie a. plantaris lateralis
51546.0	Transpozícia a. hepatica	51558.x↔	Iné plast.rekonštr.artérie predkolenia a nohy,ost.
51546.1	Transpozícia a. gastrica	51559.0↔	Iné plastické rekonštrukcie v. femoralis
51546.2	Transpozícia a. lienalis	51559.1↔	Iné plastické rekonštrukcie v. poplitea
51546.3↔	Transpozícia a. renalis	51559.2	Iné plastické rekonštrukcie v. portae
51546.4	Transpozícia a. mesenterica superior	51559.3↔	Iné plastické rekonštrukcie v. gastrica
51546.5	Transpozícia a. mesenterica inferior	51559.4	Iné plastické rekonštrukcie v. lienalis
51546.x↔	Transpozícia viscerálnej artérie, ostatné	51559.5	Iné plastické rekonštrukcie v. mesenterica super.
51547.0↔	Transpozícia a. femoralis	51559.6	Iné plastické rekonštrukcie v. mesenterica infer.
51547.1↔	Transpozícia a. profunda femoris	51559.7	Iné plastické rekonštrukcie vv. hepaticae
51547.x↔	Transpozícia artérie stehna, ostatné	51559.8↔	Iné plastické rekonštrukcie v. renalis
51548.0↔	Transpozícia a. tibialis anterior	51559.9↔	Iné plastické rekonštrukcie v. jugularis
51548.1↔	Transpozícia a. tibialis posterior	51559.a↔	Iné plastické rekonštrukcie v. pulmonalis
51548.2↔	Transpozícia a. fibularis	51559.b↔	Iné plastické rekonštrukcie v. subclavia
51548.x↔	Transpozícia artérie predkol.a nohy, ostatné	51559.c↔	Iné plastické rekonštrukcie v. axillaris
51549	Transpozícia žily	51559.d↔	Iné plastické rekonštrukcie v. brachiocephalica
5154x↔	Transpozícia ciev, ostatné	51559.e	Iné plastické rekonštrukcie v. cava superior
51550.0↔	Iné plast.rekonštrukcie a.carotis b.n.časti	51559.f	Iné plastické rekonštrukcie v. cava inferior
51550.1↔	Iné plast.rekonštrukcie a.car.com.a sin.car.	51559.g↔	Iné plastické rekonštrukcie v. iliaca communis
51550.2↔	Iné plast.rekonštrukcie a.car.int.extrakt.č.	51559.h↔	Iné plastické rekonštrukcie v. iliaca externa
51550.3↔	Iné plast.rekonštrukcie a.carotis externa	51559.i↔	Iné plastické rekonštrukcie v. iliaca interna





5n121	Atypická parc.res.žalúdka:resek.kard.s vyťah.zvyš.žal.	5n150.0	Rozš.subt.res.žal.s gstrjinst.anlog.Bil:bez LU
5n122	Atypická parc.res.žalúdka:antrektómia	5n151.0	Rzš.sbt.rs.ž.s gstrjinst.Roux-Y-anst.bez odstr.LU
5n123.0	Biliopankr.div.(Scopinaro):laparotom.	5n152.0	Rozš.subt.res.žalúdka s interpozic.ten.č.:bez LU
5n123.2	Biliopankr.diverzia (Scopinaro):lsk.	5n159.0	Rozš.subt.res.žalúdka bez syst.odstr.LU:ostatné
5n123.4	Biliopankr.div.(Scopinaro):konverzia lsk-lpt.	5n15a.2	Rozš.sbt.rs.ž.s gstrjinst.anlg.Bil:so systemat.LNE
5n124.0	Biliopankreat.diverzia s duodenál.switchom:lpt.	5n15b.2	Rozš.sbt.rs.ž.s gstrjinst.Roux-Y-anast:so systemat.LNE
5n124.2	Biliopankreat.diverzia s duodenál.switchom:lsk.	5n15c.2	Rozš.subt.res.žalúdka s interpozic.ten.č:so systemat.LNE
5n124.4	Biliopankreat.diverzia s duod.switch:konverzia lsk.-lpt.	5n15x	Rozš.subt.res.žalúdka so syst.odstr.LU:ostatné
5n125.0	Vytv.žal.s-príp.výk.pre biliopankr.diver.s dd.sw(l.fáza):lpt.	5n160.0	Rozš.GE(s res.sused.org.)s ezfgjinst.anlg.Bil bez tv.rzv:bez LNE
5n125.2	Vytv.žal.s-príp.výk.pre biliopankr.diver.s dd.sw(l.fáza):lsk.	5n160.2	Rozš.GE(s res.s.org.)s ezfgjinst.anlg.Bil bez tv.rzv:so syst.LNE
5n125.4	Vyt.žal.s-príp.v.pre biliop.diver.s dd.sw(l.fáza):konver.lsk.-lpt.	5n161.0	Rozš.GE(s res.sused.org.)s ezfgjinst.interp.t.č.bez tv.rzv:bez LNE
5n126.0	Duod.sw.s tv.1 spol.kan.ten.čr. po v.1žal.s:lpt.	5n161.2	Rozš.GE(s res.s.org.)s ezfgjinst.anlg.Bil s tv.rzv:so syst.LNE
5n126.2	Duod.sw.s tv.1 spol.kan.ten.čr. po v.1ž.sondy:lsk.	5n162.0	Rozš.GE(s res.sused.o.)s ezfgjinst.Roux-Y bez tv.rzv:bez LNE
5n126.4	Duod.sw.s tv.1 spol.kan.ten.čr. po v.1ž.s:konv.lsk.-lpt.	5n162.2	Rozš.GE(s res.s.org.)s ezfgjinst.Roux-Y bez tv.rzv:so syst.LNE
5n129	Iná atypická parciálna resekcia žalúdka	5n163.0	Rozš.GE(s res.sused.o.)s ezfgjinst.Roux-Y s tv.rzv:bez LNE
5n12a	Revizia po.res.žal:násl.rev.po Billroth-I res.	5n163.2	Rozš.GE(s res.s.org.)s ezfgjinst.Roux-Y s tv.rzv:so syst.LNE
5n12b	Rev.po.res.žal:zm.Billroth-I-res.na Billroth-II rekonšt.	5n164.0	Rozš.GE(s res.sused.o.)s ezfgjinst.interp.t.č.bez tv.rzv:bez LNE
5n12c	Rev.po.res.žal:zm.Billroth-I-res.na Roux-Y anast.	5n164.2	Rozš.GE(s res.s.org.)s ezfgjinst.interp.t.č.bez tv.rzv:so syst.LNE
5n12d	Revizia po.res.žal:násl.res.po Billroth-II res.	5n165.0	Rozš.GE(s res.sused.o.)s ezfgjinst.interp.t.č.s tv.rzv:bez LNE
5n12e	Rev.po.res.žal:zm.Billroth-II res.na Billroth-I rekonš.	5n165.2	Rozš.GE(s res.s.org.)s ezfgjinst.interp.t.č.s tv.rzv:so syst.LNE
5n12f	Rev.po.res.žal:zm.Billroth-II res.na Roux-Y anas.	5n166.2	Rozš.GE:ektómia zbytk.časti žalúdka so syst.LNE
5n130	Parc.2/3 resekcia žalúdka:s gastroduodenostómiou [B I]	5n16x	Rozš.GE (s res.iného sus.org.)so systematickou LNE:ost.
5n131	Parc.2/3 resekcia žalúdka:s gastrojejunostómou [B II]	5n16x.0	Rozš.GE (s res.iného sus.org.) bez lymfadenektómie:ost.
5n132	Parc.2/3 resekcia žalúdka:s gastrojejunostómiou cez Roux-Y	5n180.0	Sutúra žalúdka po poranení:otv.chirur.abdom.
5n139	Parciálna 2/3 resekcia žalúdka:ostatné	5n180.1	Sutúra žalúdka po poranení:otv.chirur.torakál.
5n13a.0	Subt.res.ž(4/5):s gastrjejnost.analg.Bil:bez LNE	5n180.2	Sutúra žalúdka po poranení:laparoskopicky
5n13a.1	Subt.res.ž(4/5):s gstrjinst.anlg.Bil:so sys.čas.odstr.LU	5n180.4	Sutúra žalúdka po poranení:konverz.laparosk-laparot.
5n13a.2	Subt.res.žal(4/5):s gastrjejnost.anlg.Bil:s lymfaden.	5n180.x	Sutúra žalúdka po poranení:ostatné
5n13b.0	Subt.res.žal(4/5):s gastrojejnost.Roux-Y-anst:bez LNE	5n182.0	Gastropexia:otv.chir.abdomin.
5n13b.1	Subt.res.ž(4/5):s gastrjijnost.Roux-Y-anast:so sys.č.ods.LU	5n182.1	Gastropexia:otv.ch.torakálne
5n13b.2	Subt.rs.žal(4/5):s gastrojejnost.Roux-Y-anst:s LNE	5n182.2	Gastropexia:laparoskopicky
5n13c.0	Subtot.res.žalúdka (4/5)s interpoziciou ten.č: bez LNE	5n182.4	Gastropexia:konverzia lsk.-lpt.
5n13c.1	Subt.rs.žal(4/5)s interpoz.ten.č: so syst.čas.odstr.LU	5n182.x	Gastropexia:ostatné
5n13c.2	Subtot.res.žalúdka (4/5)s interpoziciou ten.č: s LNE	5n183.0	Kardioplastika žal(napr.Belsey):otv.chir.abd.
5n13x.0	Iné subt.res.žalúdka (4/5) bez lymfadenektómie	5n183.1	Kardioplastika žal(napr.Belsey):otv.ch.torakálne
5n13x.1	Iné subt.res.žal(4/5) so syst.čas.odstr.LU	5n183.2	Kardioplastika žal(napr.Belsey):lsk.
5n13x.2	Iné subt.res.žalúdka (4/5) s lymfadenektómiou	5n183.4	Kardioplastika žal(napr.Belsey):konv.lsk.-lpt.
5n140.0	Tot.GE s ezfgjijnost.analg.Bil bez tv.rezerv:bez LNE	5n183.x	Kardioplastika žal(napr.Belsey):ost.
5n140.1	Tot.GE s ezfgjijnost.analg.Bil bez tv.rzv:s sys.č.ods.LU	5n184.0	Fundoplikácia žalúdka:otv.chir.abdomin.
5n140.2	Tot.GE s ezfgjijnost.analg.Bil bez tvorby rzv:s LNE	5n184.1	Fundoplikácia žalúdka:otv.ch.torakálne
5n141.0	Tot.GE s ezfgjijnost.analg.Bil s tv.rzv:bez LNE	5n184.2	Fundoplikácia žalúdka:laparoskopicky
5n141.1	Tot.GE s ezfgjijnost.analg.Bil s tv.rzv:s sys.č.ods.LU	5n184.4	Fundoplikácia žalúdka:konv.lsk.-lpt.
5n141.2	Tot.GE s ezfgjijnost.analg.Bil s tv.rzv:s LNE	5n184.x	Fundoplikácia žalúdka:ostatné
5n142.0	Tot.GE s ezfgjijnost.Roux-Y anast bez tv.rezerv:bez LNE	5n185.0	Hemifundoplikácia žalúdka:otv.chir.abd.
5n142.1	Tot.GE s ezfgjijnost.Roux-Y anast bez tv.rzv:s sys.č.ods.LU	5n185.1	Hemifundoplikácia žalúdka:otv.ch.torakálne
5n142.2	Tot.GE s ezfgjijnost.Roux-Y anast bez tv.rzv:s LNE	5n185.2	Hemifundoplikácia žalúdka:laparoskopicky
5n143.0	Tot.GE s ezfgjijnost.Roux-Y anast s tv.rzv:bez LNE	5n185.4	Hemifundoplikácia žalúdka:konverz.lsk.-lpt.
5n143.1	Tot.GE s ezfgjijnost.Roux-Y anast s tv.rzv:s sys.č.ods.LU	5n185.x	Hemifundoplikácia žalúdka:ostatné
5n143.2	Tot.GE s ezfgjijnost.Roux-Y anast s tv.rzv:s LNE	5n186.0	Hemifundoplik.žalúdka s hiátovou sut:otv.chir.abd.
5n144.0	Tot.GE s interpoz.tenk.čr.bez tv.rzv:bez LNE	5n186.1	Hemifundoplik.žalúdka s hiát.sutúrou:otv.ch.torakál.
5n144.1	Tot.GE s interpoziciou tenk.č.bez tv.rzv:s sys.č.ods.LU	5n186.2	Hemifundoplik.žalúdka s hiát.sutúrou:lsk.
5n144.2	Tot.GE s interpoz.tenk.čreva bez tv.rzv:s LNE	5n186.4	Hemifundoplik.žalúdka s hiátovou sut:zm.lsk.-lpt.
5n145.0	Tot.GE s interpoz.tenk.čr.s tv.rzv:bez LNE	5n186.x	Hemifundoplik.žalúdka s hiátovou sut:ost.
5n145.1	Tot.GE s interpoziciou tenk.č.s tv.rzv:s sys.č.ods.LU	5n18a.0	Vertik.gastroplas.žal.podľa Masona:ot.chir.abd.
5n145.2	Tot.GE s interpoz.tenk.čreva s tv.rzv:s LNE	5n18a.1	Vertik.gastroplas.žal.podľa Masona:ot.ch.torakál.
5n146.0	Tot.GE, ektómia zvyškového (reziduálneho) žalúdka:bez LNE	5n18a.2	Vertikál.gastroplast.žal.podľa Masona:lsk.
5n146.1	Tot.GE, ekt.zvyš.žal.:system.čas.odstr.LU	5n18a.4	Vertik.gastroplast.žal.podľa Masona:zm.lsk.-lpt.
5n146.2	Tot.GE,ektómia zvyškového (reziduálneho) žalúdka:s LNE	5n18a.x	Vertik.gastropl.žal.podľa Masona:ost.
5n14a.0	Tot.GE so subt.res.pažer.s interpoziciou ten.č:bez LNE	5n18b.0	Impl/vým.nenastaviteľnej bandáže žalúdka:otv.chir.abd.
5n14a.1	Tot.GE so sbt.rs.pažer.s interpoz.ten.č:syst.čas.odstr.LU	5n18b.1	Impl/vým.nenastaviteľnej bandáže žalúdka:otv.ch.torakál.
5n14a.2	Tot.GE so subt.res.pažer.s interpoziciou ten.č:s LNE	5n18b.2	Impl/vým.nenastaviteľnej bandáže žalúdka:lsk.
5n14b.0	Tot.GE so subt.res.pažeráka s interpoziciou hr.č:bez LNE	5n18b.4	Impl/vým.nenastaviteľnej bandáže žalúdka:zm.lsk.-lpt.
5n14b.1	Tot.GE so sbt.rs.pažer.s interpoz.hr.č:syst.čas.odstr.LU	5n18b.x	Impl/vým.nenastaviteľnej bandáže žalúdka:ost.
5n14b.2	Tot.GE so subt.res.pažer. s interpoziciou hr.č:s LNE	5n18c.0	Impl/vým.nastaviteľnej bandáže žalúdka:otv.chir.abd.
5n14x.00	Iná tot.GE bez subtotál.resekcie pažer:bez LNE	5n18c.1	Impl/vým.nastaviteľnej bandáže žalúdka:otv.ch.torakál.
5n14x.01	Iná tot.GE bez subtotál.resekcie pažer:s syst.čas.odstr.LU	5n18c.2	Impl/vým.nastaviteľnej bandáže žalúdka:lsk.
5n14x.02	Iná tot.GE bez subtotál.resekcie pažer:s LNE	5n18c.4	Impl/vým.nastaviteľnej bandáže žalúdka:zm.lsk.-lpt.
5n14x.10	Tot.GE so subt.res.pažeráka bez lymfadenektómie:iné	5n18c.x	Impl/vým.nastaviteľnej bandáže žalúdka:ost.
5n14x.11	Tot.GE so subt.res.ezofagu a s čas.syst.odstr.LU:iné	5n18d.0	Znovazafixovanie dislok.bandáže žalúdka:otv.chir.abd.
5n14x.12	Tot.GE so subt.res.ezofagu a s lymfadenektómiou:iné	5n18d.1	Znovazafix.dislok.bandáže žalúdka:otv.ch.torakálne

5n18d.2	Znovazafixovanie dislokovanej bandáže žalúdka:lsk.	5n242.02	Parc.ileocek.res.hr.čr:lpt.s enterostóm.a slep.uz.
5n18d.4	Znovazafixovanie dislokovanej bandáže žalúdka:zm.lsk.-lpt.	5n242.03	Parc.ileocek.res.hr.čr:lpt.s 2 enterostóm.
5n18d.x	Znovazafixovanie dislokovanej bandáže žalúdka:ost.	5n242.04	Parc.ileocek.res.hr.čr:lpt.s anast.a an.praet.
5n18e.0	Odstránenie jednej žalúdočnej bandáže:otv.chir.abd.	5n242.21	Parc.ileocekál.res.hr.čreva:laparoskop.s anast.
5n18e.1	Odstránenie jednej žalúdočnej bandáže:otv.ch.torakál.	5n242.25	Parc.ileocekál.res.hr.čreva:laparoskop.s enterost.
5n18e.2	Odstránenie jednej žalúdočnej bandáže: laparoskopicky	5n242.4	Parc.ileocekál.res.hr.čreva:konv.lsk.-lpt.
5n18e.4	Odstránenie jednej žalúdočnej bandáže:zm.lsk.-lpt.	5n242.x	Parc.ileocekál.resekcia.hr.čreva:ostatné
5n18e.x	Odstránenie jednej žalúdočnej bandáže:ost.	5n243.0	Parciálna resekcia caeca:lpt.
5n18x.0	Ost.rekonštrukč. OP na žalúdku:otv.chir.abd.	5n243.2	Parciálna resekcia caeca:lsk.
5n18x.1	Ost. rekonštr.OP na žalúdku:otv.ch.torakálne	5n243.4	Parciálna resekcia caeca:konv.lsk.-lpt.
5n18x.2	Ost.rekonštrukč. OP na žalúdku:lsk.	5n244.01	Pravostr.hemikolektómia:laparotom.s anast.
5n18x.4	Ost.rekonštrukč. OP na žalúdku:zm.lsk.-lpt.	5n244.02	Pravostr.hemikolektómia:lpt.s enterostóm.a slep.uz.
5n18x.x	Ost.rekonštrukč. OP na žalúdku:ost.	5n244.03	Pravostr.hemikolektómia:lpt.s 2 enterost.
5n193.0	Odstránenie žalúdočného volvulu:lpt.	5n244.04	Pravostr.hemikolektómia:lpt.s anast.a an.praet.
5n193.2	Odstránenie žalúdočného volvulu:lsk.	5n244.21	Pravostr.hemikolektómia:lsk s anast.
5n193.4	Odstránenie žalúdočného volvulu:zm.lsk.-otv.ch.	5n244.25	Pravostr.hemikolektómia:lsk s enterostómiou
5n193.x	Odstránenie žalúdočného volvulu:ostatné	5n244.4	Pravostr.hemikolektómia:konv.lsk.-lpt.
5n194.0	Uzavretie fistuly medzi hr.č a žalúdkom:lpt.	5n244.x	Pravostr.hemikolektómia:ost.
5n194.2	Uzavretie fistuly medzi hr.č a žalúdkom:lsk.	5n245.01	Parciál.res.colon transversum:laparotom.s anast.
5n194.4	Uzavretie fistuly medzi hr.č a žalúdkom:zm.lsk.-otv.ch.	5n245.02	Parciál.res.colon transversum:lpt.s enterostóm.a slep.uz.
5n19a	Resekcia pyloru s gastroduodenostómiou	5n245.03	Parciál.res.colon transversum:lpt.s 2 enterost.
5n200	Incizia duodena	5n245.04	Parciál.res.colon transversum:lpt.s anast.a an.praet.
5n201	Incizia jejuna alebo ilea	5n245.21	Parciál.res.colon transversum:lsk s anast.
5n202	Incizia kolonu	5n245.25	Parciál.res.colon transversum:lsk s enterostómiou
5n20a	Bajpasové anastomózy:ten.č.k ten.č	5n245.4	Parciál.res.colon transversum:konv.lsk.-lpt.
5n20b	Bajpasové anastomózy:duodena k duodenu	5n245.x	Parciál.resekcia colon transversum:ost.
5n20c	Bajpasové anastomózy:ten.č k hr.čr	5n246.01	Ľavostr.hemikolektómia:laparotom.s anast.
5n20d	Bajpasové anastomózy:hr.č-hr.č	5n246.02	Ľavostr.hemikolektómia:lpt.s enterostóm.a slep.uz.
5n20e	Bajpasové viacpočetné anastomózy čriev	5n246.03	Ľavostr.hemikolektómia:lpt.s 2 enterost.
5n20x	Bajpasové anastomózy čriev:iné	5n246.04	Ľavostr.hemikolektómia:lpt.s anast.a an.praet.
5n230.0	Segmentárna resekcia duodena:lpt.	5n246.21	Ľavostr.hemikolektómia:lsk s anast.
5n230.2	Segmentárna resekcia duodena:lsk.	5n246.25	Ľavostr.hemikolektómia:lsk s enterostómiou
5n230.4	Segmentárna resekcia duodena:konv.lsk.-lpt.	5n246.4	Ľavostr.hemikolektómia:konv.lsk.-lpt.
5n231.0	Segmentárna resekcia jejuna:lpt.	5n246.x	Ľavostr.hemikolektómia:ost.
5n231.2	Segmentárna resekcia jejuna:lsk.	5n247.01	Parc.res.colon sigmoideum:laparotom.s anast.
5n231.4	Segmentárna resekcia jejuna:konv.lsk.-lpt.	5n247.02	Parc.res.colon sigmoideum:lpt.s enterostóm.a slep.uz.
5n232.0	Segmentárna resekcia ilea:lpt.	5n247.03	Parc.res.colon sigmoideum:lpt.s 2 enterost.
5n232.2	Segmentárna resekcia ilea:lsk.	5n247.04	Parc.res.colon sigmoideum:lpt.s anast.a an.praet.
5n232.4	Segmentárna resekcia ilea:konv.lsk.-lpt.	5n247.21	Parc.res.colon sigmoideum:lsk s anast.
5n233.0	Viacnásob.segmentárna resekcia tenk.čr:lpt.	5n247.25	Parc.res.colon sigmoideum:lsk s enterostómiou
5n233.2	Viacnásob.segmentárna resekcia tenk.čr:lsk.	5n247.4	Parc.res.colon sigmoideum:konv.lsk.-lpt.
5n233.4	Viacnásob.segmentár.resekcia tenk.čr:konver.lsk.-lpt.	5n247.x	Parc.res.colon sigmoideum:ost.
5n234.0	Parciálna resekcia duodena:lpt.	5n248.01	Res.viac.sused.č.hr.čr[subt.res.hr.č.]:lpt.s anast.
5n234.2	Parciálna resekcia duodena:lsk.	5n248.02	Res.viac.sused.č.hr.čr[subt.res.hr.č.]:lpt.s enterost.sl.u.
5n234.4	Parciálna resekcia duodena:konv.lsk.-lpt.	5n248.03	Res.viac.sused.č.hr.čr[subt.res.hr.č.]:lpt.s 2 enterost.
5n235.0	Parciálna resekcia jejuna:lpt.	5n248.04	Res.viac.sused.č.hr.čr[subt.res.hr.č.]:lpt.s anast.a an.praet.
5n235.2	Parciálna resekcia jejuna:lsk.	5n248.21	Res.viac.sused.č.hr.čr[subt.res.hr.č.]:lsk s anast.
5n235.4	Parciálna resekcia jejuna:konv.lsk.-lpt.	5n248.25	Res.viac.sused.č.hr.čr[subt.res.hr.č.]:lsk s enterost.
5n236.0	Parciálna resekcia ilea:lpt.	5n248.4	Res.viac.sused.č.hr.čr[subt.res.hr.č.]:konv.lsk.-lpt.
5n236.2	Parciálna resekcia ilea:lsk.	5n248.x	Res.viac.sused.č.hr.čr[subt.res.hr.č.]:ost.
5n236.4	Parciálna resekcia ilea:konv.lsk.-lpt.	5n24x.01	Iná parc.res.hr.čreva:laparot.s anast.
5n238	Res.ten.č:odstránenie transplantátu použitého z ten.č.	5n24x.02	Iná parc.res.hr.čreva:lpt.s enterost.slep.uz.
5n23x	Resekcia tenkého čreva:iná	5n24x.03	Iná parc.res.hr.čreva:laparot.s 2 enterost.
5n240.01	Parciál.segment.resekcia hr.čr:laparotomicky s anast.	5n24x.04	Iná parciál.resekcia hr.čreva:laparot.s anast.a an.praet.
5n240.02	Parc.segm.res.hr.čr:laparotom.s enterostóm.a slep.uzav	5n24x.21	Iná parc.res.hr.čreva:lsk s anast.
5n240.03	Parc.segm.res.hr.čr:laparotom.s 2 enterost.	5n24x.25	Iná parc.res.hr.čreva:lsk s enterost.
5n240.04	Parc.segm.res.hr.čr:laparotom.s anast.a an.praet.natur	5n24x.4	Iná parc.res.hr.čreva:konv.lsk.-lpt.
5n240.21	Parciál.segment.res.hr.čreva:laparoskop.s anast.	5n24x.x	Iná parciál.resekcia hrubého čreva,laparoskopicky:ost.
5n240.25	Parciál.segment.res.hr.čreva:lsk s enterost.	5n250.02	Tot.kolektómia:otv.chir.s ileorek.anast.a rz.(Pouch)
5n240.4	Parciál.segment.res.hr.čreva:konverzia lsk.-lpt.	5n250.03	Tot.kolektómia:otv.chir.s ileorek.anast.bez rz.(Pouch)
5n240.x	Parciál.segment.res.hr.čreva:ostatné	5n250.04	Tot.kolektómia:otv.chir.s ileoanál.anast.a rz.(Pouch)
5n241.01	Parc.mnohopočet.segm.res.hr.čr:laparotom.s anast.	5n250.05	Tot.kolektómia:otv.chir.s ileoanál.anast.bez rz.(Pouch)
5n241.02	Parc.mnohopoč.segm.res.hr.čr:lpt.s enterostóm.a slep.uz.	5n250.08	Tot.kolektómia:otv.ch.s ileostómiou
5n241.03	Parc.mnohopočet.segm.res.hr.čr:lpt.s 2 enterost.	5n250.26	Tot.kolektómia:lsk. s anast.a rezervoárom(Pouch)
5n241.04	Parc.mnohopočet.segm.res.hr.čr:lpt.s anast.a an.praet.	5n250.27	Tot.kolektómia:lsk. s anast.bez rezervoáru (Pouch)
5n241.21	Parc.mnohopočet.segm.res.hr.čr:laparoskop.s anast.	5n250.28	Tot.kolektómia:laparoskopicky s ileostómiou
5n241.25	Parc.mnohopočet.segm.res.hr.čr:laparoskop.s enterost.	5n250.4	Tot.kolektómia:konverzia lsk.-lpt.
5n241.4	Parc.mnohopočet.segm.res.hr.čr:konv.lsk.-lpt.	5n250.x	Tot.kolektómia:ostatné
5n241.x	Parc.mnohopočetná segmentárna resekcia hr.č:ostatné	5n251.02	Tot.proktokolektómia:otv.chir.s ileorek.anst.a rz.(Pouch)
5n242.01	Parc.ileocek.res.hr.čr:laparotom.s anast.	5n251.03	Tot.proktokolekt.:otv.chir.s ileorek.anst.bez rz.(Pouch)

5n251.04	Tot.proktokolektómia:otv.chir.s ileoanál.anst.a rz.(Pouch)	5n265.03	Rozš.res.colon sigmoid.s odstr.sused.org:o.ch.s2 eneterost.
5n251.05	Tot.kolektómia:otv.chir.s ileoanál.anst.bez rz.(Pouch)	5n265.04	Rozš.res.c.sigmoid.s odstr.sused.org:o.ch.s anst.An.praet.
5n251.08	Tot.proktokolektómia:otv.ch.s ileostómiou	5n265.20	Rozš.res.col.sigmoideum.s odstr.sus.org:lsk.bez anst.
5n251.26	Tot.proktokolektómia:laparosk.s anast.a rezervoárom(Pouch)	5n265.21	Rozš.res.col.sigmoideum.s odstr.sus.org:lsk.s anast.
5n251.27	Tot.proktokolekt.:laparosk.s anast.bez rezervoáru (Pouch)	5n265.4	Rozš.res.col.sigmoid.s odstr.sus.org:konver.lsk.-lpt.
5n251.28	Tot.proktokolektómia:laparosk. s ileostómiou	5n265.x	Rozš.res.col.sigmoid.s odstr.sus.org:ost.
5n251.4	Tot.proktokolektómia:konverzia lsk.-lpt.	5n26x.x	Iná rozšír.resekcia hr.čreva s odstr.sused.org:ost.
5n251.x	Tot.proktokolektómia:ost.	5n300.0	Vytv.dvojložk.jejunostómie ako samost.v:lpt.
5n252.02	T.kolekt.s proktomusekt:o.ch.s ilrekt.anast.a rezerv.(Pouch)	5n300.2	Vytv.dvojložk.jejunostómie ako samost.v:lsk.
5n252.03	T.kolekt.s proktomusekt:o.ch.s ilrek.anast.b.rez(Pouch)	5n300.4	Vytv.dvojložk.jejunostómie ako samost.v:konver.lsk-lpt
5n252.04	T.kolekt.s proktomusekt:o.ch.s ilan.anast.a rez.(Pouch)	5n301.0	Vyt.dvojložk.ileostómie ako sam.v:lpt.
5n252.05	T.kolekt.s proktomusekt:o.ch.s ilanal.anst.b.rez.(Pouch)	5n301.2	Vyt.dvojzl.ileostómie ako sam.výk:lsk.
5n252.08	Tot.kolektómia s proktomukosektómiou:otv.ch.s ileostómiou	5n301.4	Vyt.dvojzl.ileostómie ako sam.v: konver.lsk-lpt
5n252.26	Tot.kolekt.s proktomukosekt:lsk s anast.a rezerv.(Pouch)	5n302.0	Vyt.dvojzl.ascendostómie ako sam.výk:lpt.
5n252.27	Tot.kolekt.s proktomukosekt:lsk s anast.bez rzv.(Pouch)	5n302.2	Vyt.dvojložk.ascendostómie ako sam.v:lsk.
5n252.28	Tot.kolektómia s proktomukosekt.:lsk s ileostómiou	5n302.4	Vyt.dvojzl.ascendostómie ako sam.v:konver.lsk-lpt.
5n252.4	Tot.kolektómia s proktomukosektomiou:konver.lsk.-lpt.	5n303.0	Vyt.dvojzl.transverzostómie ako sam.výk:lpt.
5n252.x	Tot.kolektómia s proktomukosektomiou:ost.	5n303.2	Vyt.dvojložk.transverzostómie ako sam.v:lsk.
5n25x.02	Iná tot.kolekt.a proktokolekt:otv.ch.s ileorek.anast.a rezerv.	5n303.4	Vyt.dvojzl.transverzostómie ako sam.v:konver.lsk-lpt.
5n25x.03	Iná tot.kolekt.a proktokolekt:otv.ch.s ileor.anast.bez rezerv.	5n304.0	Vyt.dvojzl.descendostómie ako sam.výk:lpt.
5n25x.04	Iná tot.kolekt.a proktokolekt:otv.ch.s ileoan.anast.a s rezerv.	5n304.2	Vyt.dvojložk.descendostómie ako sam.v:lsk.
5n25x.05	Iná tot.kolekt.a proktokolekt:otv.ch.s ileoan.anast.bez rezerv.	5n304.4	Vyt.dvojzl.descendostómie ako sam.v:konver.lsk-lpt
5n25x.08	Iná tot.kolektómia a proktokolektómia:otv.ch.s ileostómiou	5n305.0	Vyt.dvojzl.sigmoideostómie ako sam.v:lpt.
5n25x.26	Iná tot.kolekt.a proktokolekt:lsk.s anast.a rezerv.	5n305.2	Vyt.dvojzl.sigmoideostómie ako sam.výk:lsk.
5n25x.27	Iná tot.kolekt.a proktokolekt:lsk.s anast.bez rezerv.	5n305.4	Vyt.dvojzl.sigmoideostómie ako sam.v:konver.lsk-lpt
5n25x.28	Iná tot.kolekt.a proktokolekt:lsk.s ileost	5n30x.0	Vytv.dvojložk.enterost.ako samost.v:ost:lpt.
5n25x.4	Iná tot.kolektómia a proktokolektómia:konver.lsk.-lpt.	5n30x.2	Vytv.dvojzl.enterost.ako samost.výk:ost:lpt.
5n25x.x	Iná tot.kolektómia a proktokolektómia:ost.	5n30x.4	Vytv.dvojzl.enterost.ako samost.v:ost:konver.lsk-lpt.
5n260.01	Rozš.dx hemikolekt.s odstr.sused.org:otv.ch.s anast.	5n310.0	Vytv.terminál.caecumstómie ako samost.v:lpt.
5n260.02	Rozš.dx hmklkt.s ods.sused.org:otv.ch.s eneterost.a sl.u.	5n310.2	Vytv.terminál.caecumstómie ako samost.v:lsk.
5n260.03	Rozš.dx hmklkt.s ods.sused.org:otv.ch.s 2 eneterost.	5n310.4	Vytv.terminál.caecumstómie ako samost.v:konver.lsk.-lpt.
5n260.04	Rozš.dx hmklkt.s ods.sused.org:otv.ch.s anst.An.praet	5n311.0	Vytv.terminál.ascendostómie ako samost.v:lpt.
5n260.20	Rozš.dx hemikolekt.s odstr.sused.org:lsk.bez anast.	5n311.2	Vytv.terminál.ascendostómie ako samost.v:lsk.
5n260.21	Rozš.dx hemikolektómia s ods.sused.org:lsk.s anast.	5n311.4	Vytv.terminál.ascendostómie-sam.v:konver.lsk.-lap
5n260.4	Rozš.dx hmklkt.s odstr.sused.org:konver.lsk.-lpt.	5n312.0	Vytv.terminál.transverzostómie ako samost.v:lpt.
5n260.x	Rozš.dx hemikolektómia s odstr.sused.org:anov:ost.	5n312.2	Vytv.terminál.transverzostómie ako samost.v:lsk.
5n261.01	Rozš.sin.hemikolektómia s odstr.sused.org:o.ch.s anast.	5n312.4	Vytv.termin.transverzostómie-sam.v:zm.lsk.-lpt
5n261.02	Rozš.sin.hmklkt s odstr.sused.org:o.ch.s eneterost.sl.u.	5n313.0	Vytv.termin.descendostómie ako samost.v:lpt.
5n261.03	Rozš.sin.hmklkt s odstr.sused.org:o.ch.s 2 eneterost	5n313.2	Vytv.termin.descendostómie ako samost.v:lsk.
5n261.04	Rozš.sin.hemikolekt.s odstr.sused.org:o.ch.s anas.An.praet.	5n313.4	Vytv.terminál.descendostómie-sam.v:konver.lsk.-lap
5n261.20	Rozš.sin.hemikolektómia s odstr.sused.org:lsk.bez anst.	5n314.0	Vytv.termin.sigmoideostómie ako samost.v:lpt.
5n261.21	Rozš.sin.hmklkt s odstr.sused.org.:lsk.s anst.	5n314.2	Vytv.termin.sigmoideostómie ako samost.vómia:lsk.
5n261.4	Rozš.sin.hmklkt s odstr.sused.org.:zm.lsk.-lpt.	5n314.4	Vytv.termin.sigmoideostómie-sam.v:konver.lsk.-lap
5n261.x	Rozš.sin.hemikolektómia s odstr.sused.org.:ost.	5n315.0	Vytv.termin.ileostómie ako samost.v:lpt.
5n262.01	Rozš.subt.resekcia hr.čreva s odstr.sused.org.:o.ch.s anst.	5n315.2	Vytv.termin.ileostómie ako samost.v:lsk.
5n262.02	Rozš.subt.res.hr.čr.s odstr.sused.org.:o.ch.s eneterost.sl.uzav.	5n315.4	Vytv.terminál.ileostómie-sam.v:zm.lsk.-lpt.
5n262.03	Rozš.subtot.res.hr.čreva s odstr.sused.org.:o.ch.s 2 eneterost	5n31x.0	Vytvorenie terminálnej enterostómie ako samost.v:ost:lpt.
5n262.04	Rozš.subt.res.hr.čreva s odstr.sused.org.:o.ch.s anas.An.praet.	5n31x.2	Vytvorenie terminálnej enterostómie ako samost.v:ost. lsk.
5n262.20	Rozš.subt.res.s hr.čreva s odstr.sused.org.:lsk.bez anastom.	5n31x.4	Vytv.terminál.enterostómie-sam.v:ost.konver.lsk.-lpt.
5n262.21	Rozš.subt.resekcia hr.čr.s odstr.sused.org.:lsk.s anst.	5n320.0	Vytv.duodenostómie(1výživ.fistuly):lpt.
5n262.4	Rozš.subtot.res.hr.čreva s odstr.sused.org.:konver.lsk.-lpt.	5n320.2	Vytv.duodenostómie(1výživ.fistuly):lsk.
5n262.x	Rozš.subtot.resekcia hr.čreva s odstr.sused.org.:ost.	5n320.4	Vytv.duodenostómie(1výživ.fistuly):zm.lsk.-lpt.
5n263.01	Rozšír.kolektómia s odstr.sused.org:otv.ch.s anast.	5n321.0	Vytv.jejunostómie(1výživ.fistuly):lpt.
5n263.02	Rozšír.kolektómia s odstr.sused.org:o.ch.s enterost.sl.uzav.	5n321.2	Vytv.jejunostómie(1výživ.fistuly):lsk.
5n263.03	Rozšír.kolektómia s odstr.sused.org:o.ch.s 2 eneterost.	5n321.4	Vytv.jejunostómie(1výživ.fistuly):zm.lsk.-lpt.
5n263.04	Rozšír.kolektómia s odstr.sused.org:o.ch.s anast.An.praet.	5n322.1	Vytv.jejunostómie ako protekt.výk.v súv.s i.výkonom
5n263.20	Rozšír.kolektómia s odstr.sused.org:lsk.bez anastom.	5n322.2	Vytv.ileostómie ako protekt.výk.v súv.s in.výk.
5n263.21	Rozšír.kolektómia s odstr.sused.org:lsk.s anast.	5n322.3	Vytv.cekostómie ako protekt.výk.v súv.s in.výk.
5n263.4	Rozšír.kolektómia s odstr.sused.org:konver.lsk.-lpt.	5n322.4	Vytv.ascendentostómie ako protekt.výk.v súv.s in.výk.
5n263.x	Rozšír.kolektómia s odstr.sused.org:ost.	5n322.5	Vytv.transverzostómie ako protekt.výk.v súv.s in.výk.
5n264.01	Rozš.proktokolektómia s odstr.sus.org:o.ch.s anst.	5n322.6	Vytv.descendentostómie ako protekt.výk.v súv.s in.výk.
5n264.02	Rozš.proktokolektómia s odstr.sus.org:o.ch.s eneterost.sl.u	5n322.7	Vytv.sigmoideost.ako protekt.výk.v súv.s in.výk.
5n264.03	Rozš.proktokolektómia s odstr.sus.org:o.ch.s 2 eneterost	5n322.x	Vytv.enterost.ako protekt.v.v súv.s in.v:ostatné
5n264.04	Rozš.proktokolektómia s odstr.sus.org:o.ch.s anst.An.praet.	5n330.0	Plastická elongácia duodena na enterostómii
5n264.20	Rozš.proktokolektómia s odstr.sused.org:lsk.bez anst.	5n330.1	Plastická elongácia jeju na enterostómii
5n264.21	Rozš.proktokolektómia s odstr.sused.org:lsk.s anast.	5n330.2	Plastická elongácia ilea na enterostómii
5n264.4	Rozš.proktokolektómia s odstr.sused.org:konver.lsk.-lpt.	5n330.3	Plastická elongácia hrubého čreva na enterostómii
5n264.x	Rozš.proktokolektómia s odstr.sused.org:ost.	5n330.x	Plastická elongácia na enterostómii, ostatné
5n265.01	Rozš.res.colon sigmoid.s odstr.sused.org:o.ch.s anst.	5n331.0	Plastické zúženie na enterostómii duodena
5n265.02	Rozš.res.c.sigmoid.s odstr.sused.org:o.ch.s eneterost.sl.u.	5n331.1	Plastické zúženie na enterostómii jeju na

5n331.2	Plastické zúženie na enterostómii ilea	5n351.2	Detorzia volvulu ilea
5n331.3	Plastické zúženie na enterostómii hrubého čreva	5n351.3	Detorzia volvulu hrubého čreva
5n331.x	Plastické zúženie na enterostómii, ostatné	5n351.x	Detorzia volvulu čreva, ostatné
5n332.0	Reimplantácia na enterostómii duodenum - duodenum	5n35x.x	Intraabdominálne manipulácie na čreve:ostatné
5n332.1	Reimplantácia na enterostómii jejunum - jejunum	5n390.0	Dekompresia čreva:laparotomicky
5n332.2	Reimplantácia na enterostómii ileum - ileum	5n390.2	Dekompresia čreva:laparoskopicky
5n332.3	Reimplantácia na enterostómii hrubé črevo - hrubé črevo	5n390.4	Dekompresia čreva:zm.lsk.-lpt.
5n332.x	Reimplantácia na enterostómii ostatné - ostatné	5n391.0	Vloženie/výmena samoex.protézy na čreve:laparotomicky
5n333.0	Odstránenie predsunutej časti enterostómie duodena	5n391.2	Vloženie/výmena samoex.protézy na čreve:laparoskopicky
5n333.1	Odstránenie predsunutej časti enterostómie jejunu	5n391.4	Vlož/vým.samoex.protézy na čreve:konver.lsk na lpt.
5n333.2	Odstránenie predsunutej časti enterostómie ilea	5n392.0	Adhéziolýza na čreve:laparotomicky
5n333.3	Odstr.predsun.časti enterostómie hrubého čreva	5n392.2	Adhéziolýza na čreve:laparoskopicky
5n333.x	Odstránenie predsunutej časti enterostómie, ostatné	5n392.4	Adhéziolýza na čreve:zm.lsk.-lpt.
5n334.1	Premena kontinent.stómie jejunu	5n392.x	Adhéziolýza na čreve:ostatné
5n334.2	Premena kontinent.stómie ilea	5n393.0	Plikácia tenkého čreva[jejunoplik.Philipps-Child]:lpt.
5n334.3	Premena kontinent.stómie hrubého čr.	5n393.2	Plikác.ten.č [jejunoplik.Noble] (OP Philipps-Child):lsk.
5n334.x	Premena kontinentnej stómie:ost.	5n393.4	Plikác.ten.č [jejunoplik.Noble] (OP Philipps-Child):zm.lsk.-lpt.
5n335.0	Korektúra parastomiál.hernie duodena	5n393.x	Plikác.ten.č [Noble] (OP Philipps-Child):ost.
5n335.1	Korektúra parastomiál.hernie jejunu	5n394.0	Myotómia (ténia hrubého čreva):lpt.
5n335.2	Korektúra parastomiál.hernie ilea	5n394.2	Myotómia (ténia hrubého čreva):lsk.
5n335.3	Korektúra parastomiál.hernie hrub.čreva	5n394.4	Myotómia (ténia hrubého čreva):zm.lsk.-lpt.
5n335.x	Korekt.parastomiálnej hernie:ost.	5n394.x	Myotómia (ténia hrubého čreva):ostatné
5n339.0	Iná revízia a ďalšie výkony na enterostómii duodena	5n395.0	Fix.ten.č na pr.str.br.steny a hr.č na l.str.br.steny:lpt.
5n339.1	Iná revízia a ďalšie výkony na enterostómii jejunu	5n395.2	Fix.ten.č na pr.str.br.st.a hr.č na l.str.br.st.lsk.
5n339.2	Iná revízia a ďalšie výkony na enterostómii ilea	5n395.4	Fix.ten.č na pr.str.br.st.a hr.č na l.str.br.st.zm.lsk.-lpt.
5n339.3	Iná revízia a ďalšie výkony na enterostómii hrub.čreva	5n395.x	Fix.ten.č na pr.str.br.st.a hr.č na l.str.br.st:ost.
5n339.x	Iná revízia a ďalšie zákroky na jednej enterostómii:ost.	5n396.0	Oddelenie Laddových väzov na čreve:laparotomicky
5n33a.0	Obn.kontin.čr.pri dvojlz.jejunostómii	5n396.2	Oddelenie Laddových väzov na čreve:laparoskopicky
5n33a.1	Obn.kontin.čr.pri dvojlz.ileostómii	5n396.4	Oddelenie Laddových väzov na čreve:konv.lsk.-lpt.
5n33a.2	Obnov.kontinuity.čr.pri dvojlz.kolostómii	5n396.x	Oddelenie Laddových väzov na čreve:ostatné
5n33a.x	Obnovenie kont.čreva pri dvojlz.kolostómii:ost.	5n39h.0	Dilatácia tenkého čreva:laparotomicky
5n33b.0	Obnov.kontin.čr.pri terminál.jejunostómii	5n39h.2	Dilatácia tenkého čreva:laparoskopicky
5n33b.1	Obn.kontinuity čr.pri terminál.ileostómii	5n39h.4	Dilatácia tenkého čreva:zm.lsk.-lpt.
5n33b.2	Obn.kontin.čreva pri terminál.kolostómii	5n39j.0	Dilatácia hrubého čreva:laparotomicky
5n33b.x	Obnov.kont.čreva pri terminálnych enterostómiiach:ost.	5n39j.2	Dilatácia hrubého čreva:laparoskopicky
5n340.0	Sutúra duodena po poranení	5n39j.4	Dilatácia hrubého čreva:zm.lsk.-lpt.
5n340.1	Sutúra jejunu po poranení	5n39x.0	Iné operačné výkony na čreve:laparotomicky
5n340.2	Sutúra ilea po poranení	5n39x.2	Iné operačné výkony na čreve:lsk.
5n340.3	Sutúra hrubého čreva po poranení	5n39x.4	Iné operačné výkony na čreve:zm.lsk.-lpt.
5n340.x	Sutúra čreva po poranení, ostatné	5n410.0	Peranál.lok.exc.a deš.ch.tk.koneč.res.sluč:peranálne
5n341.0	Uzavretie črevnej fistuly duodena:otv.chirurg.	5n410.7	Peranál.lok.exc.a deš.ch.tk.koneč.res.sl:esk-mikroch.
5n341.1	Uzavretie črevnej fistuly jejunu:otv.chirurgicky	5n410.x	Peranál.lok.exc.a deš.ch.tk.koneč.res.sluč:ost.
5n341.2	Uzavretie črevnej fistuly ilea:otvor.chirurg.	5n411.0	Peranál.lok.exc.a deš.chor.tk.koneč:submuk.exc:peranál
5n341.3	Uzavretie črevnej fistuly hr. čreva:otv.chirurgicky	5n411.7	Peran.lok.exc.a deš.chor.tk.koneč:subm.exc:esk-mikrch.
5n341.x	Uzavretie črevnej fistuly:ostatné:otv.chirurgicky	5n411.x	Peranál.lok.exc.a deš.chor.tk.koneč:submuk.exc:ost.
5n343.0	Predĺžovacia plastika duodena	5n418.0	Peran.exc.c.steny chor.tk.konečn:lokál.peranál.
5n343.1	Predĺžovacia plastika jejunu	5n418.7	Peran.exc.c.steny chor.tk.konečn:lokál.esk-mikroch.
5n343.2	Predĺžovacia plastika ilea	5n418.8	Peran.lok.exc.c.steny chor.tk.koneč:transanál.miniinvaz.
5n343.3	Predĺžovacia plastika hr.čreva	5n418.x	Peran.lok.exc,deš.chor.tk.konečnika:exc.celej.steny,lok:ost
5n343.x	Predĺžovacia plastika čreva,ostatné	5n419.0	P.lok.exc.c.st.chor.tk.koneč,cirk[manžet,segm.rs]:peranál.
5n344.0	Zužovacia plastika duodena	5n419.7	P.lok.exc.c.st.chor.tk.koneč,cirk[manžet,segm.rs]:esk-mikrch.
5n344.1	Zužovacia plastika jejunu	5n419.x	P.lok.exc.c.st.chor.tk.koneč,cirk[manžet,segm.rs]:ost.
5n344.2	Zužovacia plastika ilea	5n41a.7	P.lok.exc.c.st.chor.tk.koneč,cirk.intraperit[m,s,rs]:esk.mikr
5n344.3	Zužovacia plastika hrubého čreva	5n41b.0	Peranál.cirkulár.exc.celej.steny ch.tk.konečnika so stapler
5n344.x	Zužovacia plastika čreva, ostatné	5n41b.1	Peranál.semicirkul.exc.celej.steny ch.tk.konečn.so stapler
5n345.0	Revízia anastomózy duodena	5n420.01	Pred.manžet.res.[S.rs]rekt.s uch.sfin:o.ch.s anst.
5n345.1	Revízia anastomózy jejunu	5n420.02	Pred.manžet.res.[S.rs]rekt.s uch.sfin:o.ch.s enterst.a sl.uz.
5n345.2	Revízia anastomózy ilea	5n420.21	Pred.manžet.res.[S.rs]rekt.s uch.sfin:lsk.s anst.
5n345.3	Revízia anastomózy hrubého čreva	5n420.22	Pred.manžet.res.[S.rs]rekt.s uch.sfin:lsk.s eneterst.a sl.uz.
5n345.x	Revízia anastomózy čreva, iné	5n420.x	Pred.manžet.res.[S.rs]rekt.s uch.sfin:lsk.ost.
5n346.0	Transplantácia duodena	5n421.01	Zad.manžet.[S.rs] rekta s uch.sfin.(rektt.z):o.ch.s anst.
5n346.1	Transplantácia jejunu	5n421.02	Zad.manžet.[S.rs] rekta s uch.sf.(rektt.z):ot.ch.s enterst.a sl.uz
5n346.2	Transplantácia ilea	5n421.x	Zad.manžet.[S.rs] rekta s uch.sfin.(rektt.z):lsk.ost.
5n346.x	Transplantácia tenkého čreva, iné	5n422.01	Tubul.res.rekt.s uch.sfin.pri ponech.parapr:ot.ch.s anst.
5n34a.0	Longitudinálne predĺženie čreva podľa Bianchiho	5n422.02	Tubul.res.rekt.s uch.sf.pri ponech.parapr:ot.ch.s enetrst.a sl.uz
5n350.1	Dezinvaginácia jejunu	5n422.21	Tubul.res.rekt.s uch.sfin.pri ponech.parapr:lsk.s anst.
5n350.2	Dezinvaginácia ilea	5n422.22	Tubul.res.rekt.s uch.sfin.pri ponech.parapr:lsk.s enetrst.
5n350.3	Dezinvaginácia hrubého čreva	5n422.7	Tubul.res.rekt.s uch.sfin.pri ponech.parapr:peranál.
5n350.x	Dezinvaginácia čreva, ostatné	5n422.x	Tubul.res.rekt.s uch.sfin.pri ponech.parapr:ost.
5n351.1	Detorzia volvulu jejunu	5n423.01	Pred.res.rekta pri uchovaní sfinkteru:otv.ch.s anst.

5n423.02	Predná res.rekta pri uchov.sfinkt.otv.ch.s enetrst.a sl.uz.	5n453	Uzavretie análnej fistuly pomocou plugovej techniky
5n423.21	Pred.res.rekta pri uchovaní sfinkteru:lsk.s anast.	5n459	Operatívna liečba análnej fistuly, ostatné
5n423.22	Pred.res.rekta pri uch.sfinkt:lsk.s enetrst.a sl.uz.	5n470.0	Predná anorektoplastika pri anorektál.anomáliách:lpt.
5n423.x	Res.rekta pri uchovaní sfikteru:predná resekcia:ost.	5n470.1	Predná anorektoplastika pri anorekt.anomáliách:perineálna
5n424.01	Vysoká pred.res.rekta s uch.sfin:otv.ch.s anast.	5n470.x	Predná anorektoplastika pri anorektálnych anomáliách:inā
5n424.02	Vys.pred.res.rekt.s uch.sfin:otv.ch.s enetrst.a sl.uzāv.	5n471.0	Zad.sag.anrektopl pri anorek.anom.[PSARP]:lpt.
5n424.21	Vysoká pred.res.rekt.s uchov.sfin:lsk.s anst.	5n471.1	Zad.sag.anrektopl pri anorek.anom.:perineál.
5n424.22	Vys.pred.res.rekt.s uch.sfin:lsk.s enetrst.a sl.uz.	5n471.x	Zad.sag.anrktpl pri anorek.anm.[PSARP](Pen,de Vries):ost.
5n424.x	Vysoká predná resekcia rekta pri uchovaní sfikteru:ost.	5n472.0	Zad.sag.anrktpl.[PSARP]s uzāv.fis.k močovoph.sy:lpt.
5n425.01	Hlboká pred.res.rekt.s uch.sfin:otv.ch.s anast.	5n472.1	Zad.sag.anrektpl.[PSARP]s uzāv.fis.k močovoph.sy:perineál.
5n425.02	Hlb.pred.res.rekt.s uch.sfin:otv.ch.s enetrst.a sl.uz.	5n472.x	Zad.sag.anrektpl.[PSARP]s uzāv.fis.k močovoph.sy:ost.
5n425.21	Hlboká pred.res.rekt.s uch.sfin:lsk.s anst.	5n473.0	Zad.sag.anrektpl.[PSARP]s kor.malf.vaginy.tk.l.p:lpt.
5n425.22	Hlb.pred.res.rekt.s uch.sfin:lsk.s enterst.a sl.uz.	5n473.1	Zad.sag.anrektopl.[PSARP]s kor.malf.vaginy.tk.l.p:perineál.
5n425.x	Hlboká predná resekcia rekta pri uchovaní sfikteru:ost.	5n473.x	Zad.sag.anrktplast.[PSARP]s korekt.malf.vaginy.tk.l.p:ost.
5n426.01	Hlb.pred.res.rekt.s uchov.sfin s peran.anst.otv.ch.s anst.	5n474	Abdominoperin.plast.OP priedahom pri anorekt.anomāl.
5n426.21	Hlb.pred.res.rekt.s uchov.sfin s peran.anst:lsk.s anst.	5n475	Sakroabdominoperineál.plast.OP priedahom pri anorekt.anom.
5n426.x	Hlboká pred.res.rekt.s uch.sfin s peranal.anstom:ost.	5n476	Análna perineálna plastika pri anorektálnych anomáliach
5n427.01	Rozš.pred.rs.rek s uch.sfin s ods.od sus.org:otv.ch.s anast.	5n47x.0	Inā prim.plast.reknštr.pri anorekt.anom:lpt.
5n427.02	Rozš.pr.rs.rek s uch.sfin s ods.od ss.o:otv.ch.s enterst.a sl.uz.	5n47x.1	Inā prim.plast.reknštr.pri anorekt.anom:perineál.
5n427.21	Rozš.pred.res.rek s uch.sfin s ods.od sus.org:lsk.s anast.	5n47x.x	Inā prim.plast.reknštr.pri anorekt.anom:ost.
5n427.22	Rozš.pred.res.rek s uch.sfin s ods.od ss.o:lsk.s entrost.a sl.uz.	5n49a	Ligatúra rekta
5n427.x	Rozšír.pred.res.rek s uchov.sfin s ods.od ss.o:ost.	5n520	Segmentárna resekcia jedného segmentu pečene
5n429.01	Inā res.rekta pri uchovaní sfikteru:otv.ch.s anast.	5n521	Lavostrannā hemihepatektómia
5n429.02	Inā res.rekta pri uchovaní sfikteru:otv.ch.s entrost.a sl.uzāv.	5n522	Pravostrannā hemihepatektómia
5n429.21	Inā res.rekta pri uchovaní sfikteru:lsk.s anast.	5n523	Trisegmentektómia pečene
5n429.22	Inā res.rekta pri uchovaní sfikteru:lsk.s entrost.a sl.uzāv.	5n524	Bisegmentektómia pečene
5n429.x	Inā res.rekta pri uchovaní sfikteru:ost.	5n525	Resekcia pečene, ďalšie segmentárne kombinácie
5n42a.0	Abdominoperineálna res.rekta bez zachovania sfinkteru:lpt.	5n52x	Anatomická (typická) resekcia pečene:ostatné
5n42a.2	Abdominoperin.res.rekta bez zachov.sfinkt:otv.ch.s anast.	5n531	Odstr.hepatál. transplantátu ako samostatný výkon
5n42a.x	Abdominoperineál.res.rekta bez zachovania sfinkteru:ost	5n532	Odstr.vlast.tkaniva pečene ako samost.výk.
5n42b	Abdominoper.res.rekta bez zachov.sfinkt:otv.ch.s anast.	5n533	L-str.bisegmentektómia pečene,Live org.darc.(in vivo)
5n42c.1	Abdominosakr.res.rekt.bez zachov.sfinkt:lpt.,abdmsakr	5n534	L-str.hemihepatektómia pre org.darcovstvo počas života
5n42c.2	Abdmosakr.res.rekt.bez zachov.sfinkt:komb.lpt-lsk,abdmsakr	5n535	P-str.hemihepatektómia pre org.darcovstvo počas života
5n42c.x	Abdominosakr.res.rekt.bez zachov.sfinkt:inā	5n536	Res.časti peč., ďalšie segm.kombi.pre org.darcov.poč.života
5n42d	Abdominosakr.res.rekt.bez zachov.sfinkt s odstr.sus.org	5n53x	Hepatektómia pre transplantáciu, ostatné
5n42e	Sakroperineálna res.rekta bez zachovania sfinkteru:	5n550	Sutúra a opich pečene za účelom hemostázy (po por.)
5n42f	Perineálna res.rekta bez zachovania sfinkteru:	5n551	Tamponáda pečene
5n42x	Resekcia rekta bez zachovania sfinkteru:ostatné	5n552	Rekonštrukcia pečene, plastika omenta
5n430	Sutúra po poranení konečníka	5n590.0	Biopsia pečene: laparotomicky
5n431	Plastická rekonštrukcia konečníka	5n590.2	Biopsia pečene: laparoskopicky
5n432	Uzavretie jednej dermorektálnej fistuly konečníka	5n591.0	Incízia pečene:bez ďalších výkonov
5n433	Abdominálna rektopexia, laparotomicky	5n591.1	Incízia pečene:drenáž
5n434	Abdominálna rektopexia, laparoskopicky	5n591.x	Incízia pečene:inā
5n435	Rektopexie cez zadnú rektotómiu	5n610	Excízia zbytkového kýpťa ductusu cysticus
5n436	Extraanálna resekcia mukózy konečníka (Rehn-Delorme)	5n613.1	Biliodigestívna anastomóza k duodenu
5n439	Rekonštrukcia konečníka, ostatné	5n613.2	Biliodigestívna anastomóza k jejunu
5n43a	Sutúra po poranení anusu a sfinkterového aparátu	5n613.3	Biliodigestívna anastomóza k jejunu,interpoz.čr.klučky
5n43d	Sfinkterálna plastika anusu a sfinkterového aparátu	5n613.4	Biliodigestívna anastomóza k jejunu s Roux-Y
5n43e	Predĺžovacia plastika anusu a sfinkterového aparátu	5n613.5	Biliodigestívna anastomóza:ostatné
5n43g.0	Anoproktálna plast.anusu a sfin.apar:lpt.	5n620.0	Cholecystektómia jednoduch.bez revízie žlčových ciest:lpt.
5n43g.1	Anoprokt.plastika anusu a sfin.apar:perineál.	5n620.2	Cholecystektómia jednoduch.bez revízie žlčových ciest:lsk.
5n43g.2	Anoprokt.plast.anusu a sfin.apar:lsk.	5n620.4	CHE jednod.bez revízie žlčových ciest:konv.lsk.-lpt.
5n43g.x	Anoprokt.plast.anusu a sfin.apar:ost.	5n621.0	Cholecystektómia jednoduchā s revíziou žlčových ciest:lpt.
5n440	Incízia chor.tk.anāl.kanála/tk.perianāl.obl.	5n621.2	Cholecystektómia jednoduchā s revíziou žlčových ciest:lsk.
5n441	Excízia chor.tk.anāl.kanála/tk.perianāl.obl.	5n621.4	CHE jednoduchā s revíziou žlčových ciest:konv.lsk.-lpt.
5n449	Ost. incízia a excízia z tk.perianálnej oblasti	5n623	Cholecystektómia:rozšírenā
5n44a.0	Lokāl.excízia ch.tk.análneho kanála	5n624.1	CHE simultánne bez oper.rev.zlč.ciest,počas 1lpt.z i.döv.
5n44a.1	Hlboká excízia ch.tk.análneho kanála	5n624.2	CHE simultánne s oper.rev.zlč.ciest,počas 1 lpt.z i.döv.
5n44a.2	Hlbokā excíziach.tk.análneho kanála:čias.res.svalstva	5n625.1	CHE simultánne bez oper.rev.zlč.ciest,počas 1 lsk.z i.döv.
5n44a.x	Excízia ch.tk.análneho kanála:ostatné	5n625.2	Cholecystektómia simult.s op.rev.zlč.c.,počas 1 lsk.z in.d.
5n450	Incízia análnej fistuly	5n62x	Cholecystektómia:ostatné
5n451.0	Subkutánna excízia análnej fistuly	5n640.00	Vsun.vým.1samoexpand.a nepokryt.stentu v žlč.c:lpt.
5n451.1	Intersfinkterická excízia análnej fistuly	5n640.01	Vsun.vým.1samoexp.a nepokryt.stentu v žlč.c:lsk.
5n451.2	Transsfinkterická excízia análnej fistuly	5n640.02	Vsun.vým.1samoexp.a nepokryt.stentu v žlč.c:konv.lsk-lpt.
5n451.3	Suprasfinkterická excízia análnej fistuly	5n640.10	Vsun.vým.2samoexpand.a nepokryt.stentov v žlč.c:lpt.
5n451.4	Extrasfinkterická excízia análnej fistuly	5n640.11	Vsun.vým.2samoexp.a nepokryt.stentov v žlč.c:lsk.
5n451.5	Submukózna excízia análnej fistuly	5n640.12	Vsun.vým.2samoexp.a nepokryt.stentov v žlč.c:konv.lsk-lpt.
5n451.6	Subanodermálna excízia análnej fistuly	5n640.20	Vsun.vým.3samoexpand.a nepokryt.stentov v žlč.c:lpt.
5n451.x	Excízia análnej fistuly, ostatné	5n640.21	Vsun.vým.3samoexp.a nepokryt.stentov v žlč.c:lsk.
5n452	Závitová drenáž análnej fistuly	5n640.22	Vsun.vým.3samoexp.a nepokryt.stentov v žlč.c:konv.lsk-lpt.

5n640.30	Vsun./vým.4+samoexpand.a nepokryt.stentov v žlč.c.:lpt.	5n72x.0	Parciálna pankreatektómia, ostatné
5n640.31	Vsun./vým.4+samoexp.a nepokryt.stentov v žlč.c.:lsk.	5n72x.1	Totálna pankreatektómia, ostatné
5n640.32	Vsun./vým.4+samoexp.a nepokryt.stentov v žlč.c.:konv.lsk-lpt.	5n740	Anastomóza ductus pankreatikus:k žalúdka
5n641.00	Vsun./vým.1samoexp.a pokryt.stent-prot.v žlč.c.:lpt.	5n741	Anastomóza ductus pankreatikus:k jejunu
5n641.01	Vsun./vým.1samoexp.a pokryt.stent-protéz.v žlč.c.:lsk.	5n742	Anastomóza ductus pankreatikus:k duodenu
5n641.02	Vsun./vým.1samoexp.a pokryt.stent-prot.v žlč.c.:konv.lsk-lpt.	5n743	Anastom.d.pancreat.k jejunu,s Roux-Y-anastm.
5n641.10	Vsun./vým.2samoexp.a pokryt.stent-protéz.v žlč.c.:lpt.	5n74x	Anastomóza ductus pankreaticus:ostatné
5n641.11	Vsun./vým.2samoexp.a pokryt.stent-prot.v žlč.c.:lsk.	5n795.0	Drenáž ductus pancreaticus:lpt.
5n641.12	Vsun./vým.2samoexp.a pokryt.stent-prot.v žlč.c.:konv.lsk-lpt.	5n795.x	Drenáž ductus pancreaticus:ostatné
5n641.20	Vsun./vým.3samoexp.a pokryt.stent-prot.v žlč.c.:lpt.	5n79a.0	Dilatácia pankreatických vývodov:lpt.
5n641.21	Vsun./vým.3samoexp.a pokryt.stent-protéz.v žlč.c.:lsk.	5n79a.x	Dilatácia pankreatických vývodov:ostatné
5n641.22	Vsun./vým.3samoexp.a pokryt.stent-prot.v žlč.c.:konv.lsk-lpt.	5n79b.0	Odstr.aloplast.materiálu z pankreat.vývodov:lpt.
5n641.30	Vsun./vým.4+samoexp.a pokryt.stent-prot.v žlč.c.:lpt.	5n79b.x	Odstr.aloplast.materiálu z pankreat.vývodov:ost.
5n641.31	Vsun./vým.4+samoexp.a pokryt.stent-prot.v žlč.c.:lsk.	5n79c.0	Hemostáza na pankrease a pankreatických cestách:lpt.
5n641.32	Vsun./vým.4+samoexp.a pokryt.stent-prot.v žlč.c.:konv.lsk-lpt.	5n79c.x	Hemostáza na pankrease a pankreatických cestách:ost.
5n64x.0	Vsun/vým.samoexp.st/prot.v žlč.c.:ost.stenty:lpt.	5n79d.0	Revízia na pankrease a pankr.c.ako samost.výk:lpt.
5n64x.1	Vsun/vým.samoexp.st/prot.v žlč.c.:ost.stenty:lsk.	5n79d.x	Revízia na pankrease a pankr.c.ako samost.výk:ostatné
5n64x.2	Vsun/vým.samoexp.st/prot.v žlč.c.:ost.stenty:konv. lsk. -lpt.	5n79g.0	Vsun.samoexp.protézy na pankrease a pankr.c.:laparot.
5n650.0	Dilatácia na Oddiho sfinkteri a Papilla duodeni major:lpt.	5n79g.x	Vsun.samoexp.protézy na pankrease a pankr.c:ost.
5n650.4	Dilat.na Oddiho sfinkteri a Pap.duodeni major:konv.lsk.-lpt.	5n79h.0	Vsun.protézy bez samoexp.schop.pankreas a pankr.c.:lap
5n650.x	Dilatácia na Oddiho sfinkteri a Papilla duodeni major:ost.	5n79h.x	Vsun.protézy bez samoexp.schop.pankreas a pankr.c:ost.
5n690.0	Incízia ductus choledochus:lpt.	5n79j.0	Výmena samoexp.protézy na pankrease a pankr.c.:laparot.
5n690.2	Incízia ductus choledochus:lsk.	5n79j.x	Výmena samoexp.protézy na pankrease a pankr.c:ost.
5n690.4	Incízia ductus choledochus:konv.lsk.-lpt.	5n79k.0	Vým.protézy bez samoexp.schop.pankreas a pankr.c:lap
5n695.0	Drenáž na žilových cestách:lpt.	5n79k.x	Vým.protézy bez samoexp.schop.pankreas a pankr.c:ost.
5n695.2	Drenáž na žilových cestách:lsk.	5n79m.0	Sutúra na pankrease a pankr.cestách po poranení:lpt.
5n695.4	Drenáž na žilových cestách:konv.lsk.-lpt.	5n79m.2	Sutúra na pankrease a pankr.cestách po poranení:lsk.
5n69a.0	Odstr.aloplast.materiálu na žlč.cest:lpt.	5n79m.4	Sutúra na pankrease a pankr.cestách po poran.:konv.lsk.-lpt.
5n69a.2	Odstr.aloplast.materiálu na žlč.cest:lsk.	5n79m.x	Sutúra na pankrease a pankr.cestách po poranení:osta.
5n69a.4	Odstr.aloplast.mat.na žlč.cest:konv.lsk.-lpt.	5n79x.0	Iné OP na pankrease a pankr.cest:lpt.
5n69b.0	Hemostáza žilových ciest:lpt.	5n79x.2	Iné OP na pankrease a pankr.cest:lsk.
5n69b.2	Hemostáza žilových ciest:lsk.	5n79x.4	Iné OP na pankrease a pankr.cest:zm.lsk.-lpt.
5n69b.4	Hemostáza žilových ciest:zm.lsk.-lpt.	5n79x.x	Iné OP na pankrease a pankr.cest:ostatné
5n69c.0	Revízia žlč.ciest ako samost.výk:lpt.	5n830.1	Uzavr.umb.her.bez plastiky:s extirpáciou pupoč.cysty
5n69c.2	Revízia žlč.ciest ako samost.výk:lsk.	5n830.2	Uzavr.umb.her.bez plast.s odstr.urachu
5n69c.4	Revízia žlč.ciest ako samost.výk:zm.lsk.-lpt.	5n830.3	Uzav.umb.her.bez plas. bez ďalších výkonov
5n69d.0	Vsun.protézy bez samoexpand.schop.do žlč.ciest:lpt.	5n830.x	Uzavretie umbilikálnej hernie bez plastiky:ostatné
5n69d.2	Vsun.protézy bez samoexpand.schop.do žlč.ciest:lsk.	5n831	Uzavretie umbilikálnej hernie s plastikou
5n69d.4	Vsun.protézy bez samoexp.schop.do žlč.ciest:zm.lsk.-lpt.	5n832	Uzavretie umbilikálnej hernie s autogen.mat.
5n69e.0	Vsun.2/viac protéz bez samoexpand.sch.do žlč.ciest:lpt.	5n833.0	Uzavretie umbilikálnej hernie s alopl.mat:lpt.
5n69e.2	Vsun.2/viac protéz bez samoexpand.sch.do žlč.ciest:lsk.	5n833.1	Uzav.umb.her.s alopl.mat:lsk.transperitoneálne
5n69e.4	Vsun.2/viac protéz bez samoexp.sch.do žlč.c.:zm.lsk.-lpt.	5n833.2	Uzav.umb.her.salopl.mat.esk.,tot.extraperit.prístup
5n69f.0	Vým.protézy bez samoexpand.schop.v žlč.cestách:lpt.	5n833.x	Uzavretie umbilikálnej hernie s alopl.mat:ostatné
5n69f.2	Výmena protézy bez samoexpand.schop.v žlč.cestách:lsk.	5n83x	Uzavretie umbilikálnej hernie:ostatné
5n69f.4	Vým.protézy bez samoexpand.schop.v žlč.cestách:zm.lsk.-lpt.	5n853	Uzavretie hernie v jazve s alogén.mat.
5n69g	Sutúra žilovodov (po poranení)	5n854.1	Uzavretie hernie v jazve s alopl.mat:lsk.transperitoneálne
5n69j	Zrušenie biliodigestívnej anastomózy na žlčníku a žlčovodoch	5n854.3	Uzavr.her.v jazve s alopl.mat.otv.ch.ako posil.br.st.
5n69k	Premena biliodig.anast.na žlčníku a žlč.c.z reflux.na antirefix.	5n854.4	Uzavr.her.v jazve s alopl.mat.otv.ch.ako náhr.bruš.st.
5n69l	Revízia anastomózy žilových ciest	5n854.x	Uzavretie hernie v jazve s alopl.mat:ostatné
5n69m	Uzavretie fistuly ductus choledochus	5n860	Uzáv.VVCH bruš.steny bez plastiky (prim.uzavr.bruš.st)
5n69x.0	Ostat.operácie na žlč.cestách:lpt.	5n861	Uzáver VVCH brušnej steny s plastikou
5n69x.2	Ostat.operácie na žlč.cestách:lsk.	5n862	Uzáv.VVCH br.st.(omfálok.,laparosch) s autológ.mat.
5n69x.4	Ostat.operácie na žlč.cestách:zm.lsk.-lpt.	5n863	Uzáv.VVCH bruš.steny s alopl.mat.
5n71a	Vnúťorná drenáž pankreasu, pankreatogastrostómia	5n864	Uzáv.VVCH bruš.steny s alopl.mat.
5n71b	Vnúťorná drenáž pankreasu, pankreatoduodenostómia	5n86x	Iné uzávery VVCH bruš.steny
5n71c	Vnúťorná drenáž pankreasu, pankreatojejunostómia	5n870	Uzavretie diafragmatickej hernie bez plastiky
5n71x	Vnúťorná drenáž pankreasu, ostatné	5n871	Uzavretie diafragmatickej hernie s plastikou
5n720.0	Enukleácia tumoru pankreasu:laparotomicky	5n872	Uzavretie diafragmatickej hernie s autogen.m.
5n720.2	Enukleácia tumoru pankreasu:laparoskopicky	5n873	Uzavretie diafragmatickej hernie s alogén.m.
5n721.0	Parciál.I-str.pankreatektómia bez anastomózy:lpt.	5n874.0	Uzavr.diafragm.her.s alopl.mat:lpt.
5n721.2	Parciál.I-str.pankreatektómia bez anastomózy:lsk.	5n874.1	Uzavr.diafr.hernie s alopl.mat:lsk.transperit
5n721.4	Parciál.I-str.pankreatektómia bez anastomózy:zm.lsk.-lpt.	5n874.2	Uzav.diafr.her.s alopl.mat.esk.totál.extaperit.p.
5n722	Parc.res.hlavy pankreasu:zachov.pyloru	5n874.3	Uzav.diafr.hernie s alopl.mat:transtorak.
5n723	Parc.res.hlavy pankreasu:zachov.duodena	5n874.4	Uz.diafragmat.her.s alopl.mat.torakoabd.
5n724	Segmentárna pankreatektómia	5n874.5	Uzavr.diafr.her.s alopl.mat:toroskop.
5n725	Parciálna pankreatektómia s čiastočnou resekciou žalúdka	5n874.x	Uzavr.diafragm.her.s alopl.mat:ost.
5n72a	Tot.pankreatektómia:s parciálnou resekciou žalúdka	5n875	Uzavr.diafragm.hernie pri recidíve bez plast.
5n72b	Tot.pankreatektómia:zachov.pyloru	5n876	Uzavr.diafragm.hernie pri recidíve s plast.
5n72c	Tot.pankreatektómia:zachov.duodena	5n877	Uzavr.diafragm.hernie pri recidíve s autológ.m.
5n72d	Tot.pankreatektómia:ostránenie transplantátu pankreasu	5n878	Uzavr.diafragm.hernie pri recidíve s alogén.m.

5n879.0	Uzavr.diafragm.her.pri recidive s aopl.mat:lpt.	5o107.1↔	Pyelopyelostómia pri zdvoj.syst:lpt.
5n879.1	Uz.diafr.hernie pri recid.s aopl.mat:lsk,transperiton.	5o107.2↔	Pyelopyelostómia pri zdvoj.syst:lumbt.
5n879.2	Uz.diafr.hernie pri recid.s aopl.mat:esk.tot.extrperit.prís	5o107.4↔	Pyelopyelostómia pri zdvoj.syst:lsk.
5n879.3	Uzavr.diafr.hernie pri recid.s aopl.mat:transtarak.	5o107.x↔	Pyelopyelostómia pri zdvoj.syst:ostatné
5n879.4	Uzavr.diafr.hernie pri recid.s aopl.mat:torakoabd.	5o108.1↔	Transureteropyelostómia:lpt.
5n879.5	Uzavr.diafr.hernie pri recid.s aopl.mat:torakoskopie.	5o108.2↔	Transureteropyelostómia:lumbt.
5n879.x	Uzavretie diafragmat.hernie pri recidive s aopl.mat:ost.	5o108.4↔	Transureteropyelostómia:lsk.
5n87x	Uzavretie diafragmatickej hernie:ostatné	5o108.x↔	Transureteropyelostómia:ostatné
5n910	Biopsia peritonea:laparotomicky	5o109.1↔	Uzavretie nefrostómie:lpt.
5n911	Exploratívna laparotómia	5o109.2↔	Uzavretie nefrostómie:lumbt.
5n912	Laparotómia s drenážou	5o109.4↔	Uzavretie nefrostómie:lsk.
5n913	Relaparotómia	5o109.x↔	Uzavretie nefrostómie:ostatné
5n914	Second-look-laparotómia	5o10a.1↔	Dilatácia zúž.nefrostom.kanála:lpt.
5n915	Exploratívna lumbotómia	5o10a.2↔	Dilatácia zúž.nefrostom.kanála:lumbt.
5n916	Opakovaná lumbotómia	5o10a.4↔	Dilatácia zúž.nefrostom.kanála:lsk.
5n91x	Laparotómia a lumbotómia, ostatné	5o10a.x↔	Dilatácia zúž.nefrostom.kanála:ostatné
5n920.1	Incizia brušnej steny:explorácia	5o10x.1↔	Iná rekonštrukcia obličky:lpt.
5n920.3	Incizia brušnej steny:odstránenie cudz.t.	5o10x.2↔	Iná rekonštrukcia obličky:lumbt.
5n920.x	Incizia brušnej steny:ostatné	5o10x.4↔	Iná rekonštrukcia obličky:lsk.
5n921	Excizia ch.zm.tk.brušnej steny	5o10x.x↔	Iná rekonštrukcia obličky:ostatné
5n929	Excizia a deštrukcia ch.zm.tk.bruš.steny:iné	5o110.1↔	Radikálna nefrektómia:lpt.
5n930	Sutúra brušnej steny po poranení	5o110.2↔	Radikálna nefrektómia:lumbt.
5n931	Sutúra mesenteria,omenti majus al.minus po zranení	5o110.3↔	Radikálna nefrektómia:torakoabd.
5n932.1	Plast.rekonštr.bruš.steny s autológym materiálom	5o110.4↔	Radikálna nefrektómia:lsk.
5n932.2	Plast.rekonštr.bruš.steny s aloplastickým materiálom	5o110.5↔	Radikálna nefrektómia:roboticky
5n932.x	Plast.rekonštr.bruš.steny, ostatné	5o110.6↔	Radikálna nefrektómia s použ.mimotelového obehu
5n933	Plastická rekonštrukcia omenta	5o110.x↔	Radikálna nefrektómia:ostatné
5n934.1	Plast.OP diastázy priamych br.sval.	5o111.1↔	Radikálna nefrektómia s ureterektómiou:lpt.
5n934.2	Plast.OP diast.priam.br.sval.s op.umb.her.	5o111.2↔	Radikálna nefrektómia s ureterektómiou:lumbt.
5n93x	Plast.rekonštr.brušnej steny a peritonea:ostatné	5o111.4↔	Radikálna nefrektómia s ureterektómiou:lsk.
5n991.1	Sekundárne uzavretie brušnej steny	5o111.5↔	Radikálna nefrektómia s ureterektómiou:rob.
5n991.2	Definitívne uzavretie brušnej steny	5o111.x↔	Radikálna nefrektómia s ureterektómiou:ostatné
5n991.x	Ostatné uzávery brušnej steny a peritonea	5o112.1↔	Radik.nefrektómia.s esk.vytiahn.močov.vr.reg.LNE:lpt.
5n993	Odstránenie cudzieho telesa z brušnej dutiny	5o112.2↔	Radik.nefrektómia.s esk.vytiahn.močov.vr.reg.LNE:lumbt.
5n995	Implantácia katérového systému v brušnej dutine	5o112.4↔	Radik.nefrektómia.s esk.vytiahn.močov.vr.reg.LNE:lsk.
5n996	Revízia katérového systému v brušnej dutine	5o112.5↔	Radik.nefrektómia.s esk.vytiahn.močov.vr.reg.LNE:rob.
5n997	Odstránenie katérového systému z brušnej dutiny	5o112.x↔	Radik.nefrektómia.s esk.vytiahn.močov.vr.reg.LNE:ostatné
5n998.0	Laparoskopia s drenážou	5o113.4↔	Nefrektómia pre nenádorové ochor.rukou asist:lsk.
5n998.1	Laparoskopia s adheziolýzou	5o114.4↔	Ureteronefektómia pre nenádorové ochor:lsk.
5o100.1↔	Sutúra obličky po poranení:laparotomicky	5o115.01↔	Nefrektómia transplantovanej obličky:lpt.
5o100.2↔	Sutúra obličky po poranení:lumbotomicky	5o115.02↔	Nefrektómia transplantovanej obličky:lumbt.
5o100.4↔	Sutúra obličky po poranení:laparoskopicky	5o115.04↔	Nefrektómia transplantovanej obličky:lsk.
5o100.x↔	Sutúra obličky po poranení:ostatné	5o115.0x↔	Nefrektómia transplantovanej obličky:ostatné
5o101.1↔	Plastická rekonštrukcia obličky:laparotomicky	5o115.11↔	Nefrektómia pre transpl.od živého darcu:lpt.
5o101.2↔	Plastická rekonštrukcia obličky:lumbotomicky	5o115.12↔	Nefrektómia pre transpl.od živého darcu:lumbt.
5o101.4↔	Plastická rekonštrukcia obličky:laparoskopicky	5o115.14↔	Nefrektómia pre transpl.od živého darcu:lsk.
5o101.x↔	Plastická rekonštrukcia obličky:ostatné	5o115.1x↔	Nefrektómia pre transpl.od živého darcu:ostatné
5o102.1↔	Uzavretie fistuly obličky:laparotomicky	5o116.1↔	Nefrektómia bez ďalších výkonov:lpt.
5o102.2↔	Uzavretie fistuly obličky:lumbotomicky	5o116.2↔	Nefrektómia bez ďalších výkonov:lumbt.
5o102.4↔	Uzavretie fistuly obličky:laparoskopicky	5o116.4↔	Nefrektómia bez ďalších výkonov:lsk.
5o102.x↔	Uzavretie fistuly obličky:ostatné	5o116.5↔	Nefrektómia bez ďalších výkonov:roboticky
5o103.1↔	Oddelenie podkovovitej obličky:laparotomicky	5o116.x↔	Nefrektómia bez ďalších výkonov:ostatné
5o103.2↔	Oddelenie podkovovitej obličky:lumbotomicky	5o117.1↔	Nefrektómia s ureterektómiou:lpt.
5o103.4↔	Oddelenie podkovovitej obličky:laparoskopicky	5o117.2↔	Nefrektómia s ureterektómiou:lumbt.
5o103.x↔	Oddelenie podkovovitej obličky:ostatné	5o117.4↔	Nefrektómia s ureterektómiou:lsk.
5o104.1↔	Plastika obličkovej panvičky:laparotomicky	5o117.5↔	Nefrektómia s ureterektómiou:roboticky
5o104.2↔	Plastika obličkovej panvičky:lumbotomicky	5o117.x↔	Nefrektómia s ureterektómiou:ostatné
5o104.4↔	Plastika obličkovej panvičky:laparoskopicky	5o11x.1↔	Iná nefrektómia:laparotomicky
5o104.5↔	Plastika obličkovej panvičky:roboticky	5o11x.3↔	Iná nefrektómia:torakoabd.
5o104.x↔	Plastika obličkovej panvičky:ostatné	5o11x.4↔	Iná nefrektómia:lsk.
5o105.1↔	Ureterokalikostómia:laparotomicky	5o11x.5↔	Iná nefrektómia:roboticky
5o105.2↔	Ureterokalikostómia:lumbotomicky	5o11x.x↔	Iná nefrektómia:ostatné
5o105.4↔	Ureterokalikostómia:laparoskopicky	5o120.1↔	Parciálna resekcia obličky:lpt.
5o105.5↔	Ureterokalikostómia:roboticky	5o120.2↔	Parciálna resekcia obličky:lumbt.
5o105.x↔	Ureterokalikostómia:ostatné	5o120.4↔	Parciálna resekcia obličky:lsk.
5o106.1↔	Ureteropyelostómia:laparotomicky	5o120.5↔	Parciálna resekcia obličky:roboticky
5o106.2↔	Ureteropyelostómia:lumbotomicky	5o120.x↔	Parciálna resekcia obličky:ostatné
5o106.4↔	Ureteropyelostómia:laparoskopicky	5o121.1↔	Parciálna resekcia obličky s ureterektómiou:lpt.
5o106.5↔	Ureteropyelostómia:roboticky	5o121.2↔	Parc.res.obličky s ureterektómiou:lumbt.
5o106.x↔	Ureteropyelostómia:ostatné	5o121.4↔	Parciálna resekcia obličky s ureterektómiou:lsk.

5o121.5↔	Parciálna resekcia obličky s ureterektómiou:rob.	5o206.4↔	Trans-ureteroureterostómia:lsk.
5o121.x↔	Parc.resekcia obličky s ureterektómiou:ostatné	5o206.x↔	Trans-ureteroureterostómia:ostatné
5o122.1↔	Parc.res.obličky s chladiacou perfúziou:lpt.	5o207.0↔	Čiastočná náhrada močovodu:otv.chir.
5o122.2↔	Parc.res.obličky s chladiacou perfúziou:lumbt.	5o207.4↔	Čiastočná náhrada močovodu:lsk.
5o122.4↔	Parc.res.obličky s chladiacou perfúziou:lsk.	5o207.x↔	Čiastočná náhrada močovodu:ostatné
5o122.x↔	Parc.res.obličky s chladiacou perfúziou:ostatné	5o208↔	Náhrada časti močovodu lalokom z moč.mech.
5o12x.1↔	Iná parciálna resekcia obličky:lpt.	5o209.0↔	Totálna náhrada močovodu:otv.chir.
5o12x.2↔	Iná parciálna resekcia obličky:lumbt.	5o209.4↔	Totálna náhrada močovodu:lsk.
5o12x.4↔	Iná parciálna resekcia obličky:lsk.	5o209.x↔	Totálna náhrada močovodu:ostatné
5o12x.5↔	Iná parciálna resekcia obličky:roboticky	5o20a.0↔	Uret-vezikoneoimpl.vr.antirefl.plast.močovod:otv.chir
5o12x.x↔	Iná parciálna resekcia obličky:ostatné	5o20a.4↔	Uret-vezikoneoimpl.vr.antirefl.plast.močovod:lsk.
5o132.0↔	Odstránenie konkrementu z obličky:otv.ch.	5o20a.x↔	Uret-vezikoneoimplantácia vrát.antirefl.plast.močovod:ost.
5o143↔	Autotransplantácia obličky	5o20b.0↔	Uret-vezikoneoimpl,zdvoj.močov,antirefl.plast:o.ch
5o144↔	Autotransplantácia obličky po extrakorporálnej res.	5o20b.4↔	Uret-vezikoneoimpl,zdvoj.močov,antirefl.plast:lsk
5o14x↔	Transplantácia obličky:ostatné	5o20b.x↔	Uret-vezikoneoimpl,zdvoj.močov,antirefl.plast:ostat.
5o151↔	Nefrostómia otv.chir.	5o20c.0↔	Transpoz.vlast.močovod.na transplant.oblič:ot.chir
5o152↔	Pyelotómia otvor.chir.	5o20d.0↔	Totál/čiasť.náhr.močovod.použ.čr.segm:otv.chir
5o153.1↔	Endopyelotómia perkutánná	5o20d.4↔	Totál/čiasť.náhr.močovod.použ.čr.segm:lsk
5o153.2↔	Endopyelotómia retrográdna	5o20d.x↔	Totál/čiasť.náhr.močovod.použ.čr.segm:ostatné
5o154↔	Pyelostómia otv.chir.	5o20x.0↔	Iná rekonštr.močovodu:otv.chir.
5o155↔	Pyelokalikotómia otvoreným prístupom	5o20x.4↔	Iná rekonštr.močovodu:lsk.
5o156↔	Kalikotómia perkutánná	5o20x.x↔	Iná rekonštr.močovodu:ostatné
5o157↔	Nefropyelokalikotómia otvor.chir.	5o210.0	Vytvorenie ileálneho rezervoáru (pouchu):otv.ch.
5o15x↔	Nefrotómia,-stómia,pyelotómia,-stómia otv.pr:ostatné	5o210.4	Vytvorenie ileálneho rezervoáru (pouchu):lsk.
5o161↔	Perkut.rádiorekv.ablácia neoplast.ložisk obličky	5o210.x	Vytvorenie ileálneho rezervoáru (pouchu):ostatné
5o162.1↔	Excízia chorého tkaniva obličky:lpt.	5o211.0	Vytvorenie ileocekálného rezervoáru(pouchu):otv.ch.
5o162.4↔	Excízia chorého tkaniva obličky:lsk.	5o211.4	Vytvorenie ileocekálného rezervoáru(pouchu):lsk.
5o163.1↔	Deštrukcia chorého tkaniva obličky:lpt.	5o211.x	Vytvorenie ileocekálného rezervoáru(pouchu):ostatné
5o163.4↔	Deštrukcia chorého tkaniva obličky:lsk.	5o212.0	Vytvorenie rezervoáru z hrubého čreva(pouchu):otv.ch.
5o165.0↔	Marsupializácia cysty obličky	5o212.4	Vytvorenie rezervoáru z hrubého čreva(pouchu):lsk.
5o165.4↔	Marsupializácia cysty obličky laparoskopicky	5o212.x	Vytvorenie rezervoáru z hrubého čreva(pouchu):ostatné
5o190↔	Operácie na obličkových cievach	5o213.0	Vytvorenie rezervoáru zo žalúdka(pouchu):otv.ch.
5o192.1↔	Dekapsulácia obličky:lpt.	5o213.4	Vytvorenie rezervoáru zo žalúdka(pouchu):lsk.
5o192.2↔	Dekapsulácia obličky:lumbt.	5o213.x	Vytvorenie rezervoáru zo žalúdka(pouchu):ostatné
5o192.4↔	Dekapsulácia obličky:lsk.	5o214.0	Revízia kontinentnej stómie:otv.ch.
5o192.x↔	Dekapsulácia obličky:ostatné	5o214.4	Revízia kontinentnej stómie:lsk.
5o193.1↔	Nefropexia:lpt.	5o214.x	Revízia kontinentnej stómie:ostatné
5o193.2↔	Nefropexia:lumbt.	5o215.0	Revízia kontinenčného ventilu:otv.
5o193.4↔	Nefropexia:lsk.	5o215.4	Revízia kontinenčného ventilu:lsk.
5o193.x↔	Nefropexia:ostatné	5o215.x	Revízia kontinenčného ventilu:ostatné
5o194.1↔	Operačná revízia obličky:lpt.	5o216.0	Revízia črevného rezervoáru(pouchu):otv.ch.
5o194.2↔	Operačná revízia obličky:lumbt.	5o216.4	Revízia črevného rezervoáru(pouchu):lsk.
5o194.3↔	Operačná revízia obličky:torakoabd.	5o216.x	Revízia črevného rezervoáru(pouchu):ostatné
5o194.4↔	Operačná revízia obličky:lsk.	5o217.0	Konv.i.supravez.deriv-na deriv.s vytv.črev.rezerv:otv.
5o194.x↔	Operačná revízia obličky:ostatné	5o217.4	Konv.i.supravez.deriv-na deriv.s vytv.črev.rezerv:lsk.
5o195↔	OP pre lymfokélu transplantovanej obličky:lsk.	5o217.x	Konv.i.supravez.deriv-na deriv.s vytv.črev.rezerv:ost.
5o19x.1↔	Iné OP na obličke:lpt.	5o21a.0	Revízia ureteroenter.anast. kontin.čr.rezerv:otv.chir.
5o19x.2↔	Iné OP na obličke:lumbt.	5o21a.4	Revízia ureteroenter.anast. kontin.čr.rezerv:lsk.
5o19x.3↔	Iné OP na obličke:torakoabd.	5o21a.x	Revízia ureteroenter.anast. kontin.čr.rezerv:ostat.
5o19x.4↔	Iné OP na obličke:lsk.	5o21b.0	Kut.der.moču s čr.rez.(kont.st.):apendikostómiou:otv.
5o19x.x↔	Iné OP na obličke:ostatné	5o21b.4	Kut.der.moču s čr.rez.(kont.st.):apendikostómiou:lsk.
5o200.0↔	Sutúra močovodu po poranení:otv.chir.	5o21b.x	Kut.der.moču s čr.rez.(kont.st.):apendikostómiou:ostatné
5o200.4↔	Sutúra močovodu po poranení:lsk.	5o21c.0	Kut.der.moču s čr.rez.(kont.st.):detubuliz.segm.TČ:otv.chir.
5o200.x↔	Sutúra močovodu po poranení:ostatné	5o21c.4	Kut.der.moču s čr.rez.(kont.st.):detubuliz.segm.TČ:lsk.
5o201.0↔	Reanastomóza močovodu:otv.chir.	5o21c.x	Kut.der.moču s čr.rez.(kont.st.):detubuliz.segm.TČ:ostatné
5o201.4↔	Reanastomóza močovodu:lsk.	5o21x.0	Kont.črev.rezerv.vyúst.na k.[kont.st],iné:otv.ch.
5o201.x↔	Reanastomóza močovodu:ostatné	5o21x.4	Kont.čr.rezerv.vyúst.na kožu[kont.st],iné:lsk.
5o202.0↔	Uzavretie ureterokutánnej fistuly:otv.chir.	5o21x.x	Kont.čr.rezerv.vyúst.na k.[kont.st],iné:ostatné
5o202.4↔	Uzavretie ureterokutánnej fistuly:lsk.	5o220.0	Inkont.ureteroileokutaneost.[ileál.konduit]:otv.ch
5o202.x↔	Uzavretie ureterokutánnej fistuly:ostatné	5o220.4	Inkont.ureteroileokutaneost.[ileál.konduit]:lsk.
5o203.0↔	Uzavretie ureteroenterálnej fistuly:otv.chir.	5o220.x	Inkont.ureteroileokutaneost.[ileál.konduit]:ostatné
5o203.4↔	Uzavretie ureteroenterálnej fistuly:lsk.	5o221.0	Inkont.ureterokolokutaneost.[kolon/sigma kond]:ot.ch
5o203.x↔	Uzavretie ureteroenterálnej fistuly:ostatné	5o221.4	Inkont.ureterokolokutaneost.[kolon/sigma kond]:lsk.
5o204.0↔	Ureterovezikoneoimplantácia s modelážou močovodu:otv.	5o221.x	Inkont.ureterokolokutaneost.[kolon/sigma kond]:ost.
5o204.4↔	Ureterovezikoneoimplantácia s modelážou močovodu:lsk.	5o222.0	Revízia inkontinentnej stómie:otvor.ch
5o204.x↔	Ureterovezikoneoimplantácia s modelážou močovodu:ost.	5o222.4	Revízia inkontinentnej stómie:lsk.
5o205.0↔	Protireflux.plastika močovodu:otv.chir.	5o222.x	Revízia inkontinentnej stómie:ostatné
5o205.4↔	Protireflux.plastika močovodu:lsk.	5o223.0	Reviz.ureteroenterál.anastomózy inkontinent.stómie:otv.ch.
5o205.x↔	Protirefluxová plastika močovodu:ost.	5o223.4	Reviz.ureteroenterál.anastomózy inkontinent.stómie:lsk.
5o206.0↔	Trans-ureteroureterostómia:otv.chir.	5o223.x	Reviz.ureteroenterál.anastomózy inkontinent.stómie:ostatné



5o224.0	Reviz.črevného interponátu inkontinentnej stómie:otv.ch.	5o282.0	Uretereileostómia s vytvor.rezervoáru z tenk.čr.otv.chir
5o224.4	Reviz.črevného interponátu inkontinentnej stómie:lsk.	5o282.4	Uretereileostómia s vytvor.rezervoáru z tenk.čr:lsk.
5o224.x	Reviz.črevného interponátu inkontinentnej stómie:ostatné	5o283	Konverzia inej.s-vez.der.moču na vnút.der.prostr.čreva
5o225.0	Konv.i.supravez.deriv.moču na deriv.s čr.interponát.:o.ch	5o284	Revízia ureteroeaterálnej anastomózy
5o225.4	Konv.i.supravez.deriv.moču na deriv.s čr.interponát.:lpsk	5o28x	Vnútna derivácia moču prostr.čreva:ostatné
5o225.x	Konv.i.supravez.deriv.moču na deriv.s čr.interponát.:ost.	5o290.0↔	Obnaženie močovodu (k explorácii):otv.chir.
5o22x.0	Kut.der.moču s konduitom:ink.stómia:iná:otv.ch.	5o290.4↔	Obnaženie močovodu (k explorácii):lsk.
5o22x.4	Kutátna derivácia moču s konduitom:ink.stómia:iná:lsk.	5o290.x↔	Obnaženie močovodu (k explorácii):ostatné
5o22x.x	Kutátna derivácia moču s konduitom:ink.stómia:iná:ostatné	5o291.0↔	Ligatúra močovodu:otv.chir.
5o230.1	Kruhová ureterokutaneostómia:lpt.	5o291.4↔	Ligatúra močovodu:lsk.
5o230.2	Kruhová ureterokutaneostómia:lumbt.	5o291.x↔	Ligatúra močovodu:ostatné
5o230.4	Kruhová ureterokutaneostómia:lsk.	5o292.0↔	Uzavretie močovodu:otv.chir.
5o230.x	Kruhová ureterokutaneostómia:ostatné	5o292.4↔	Uzavretie močovodu:lsk.
5o231.1	Transureteroureterokutaneostómia:lpt.	5o292.t↔	Uzavretie močovodu:transuretrálne
5o231.2	Transureteroureterokutaneostómia:lumbt.	5o292.x↔	Uzavretie močovodu:ostatné
5o231.4	Transureteroureterokutaneostómia:lsk.	5o293.0↔	Ureterolýza bez intraperitoneálnej transpozície:otv.chir
5o231.x	Transureteroureterokutaneostómia:ost.	5o293.4↔	Ureterolýza bez intraperitoneálnej transpozície:lpsk
5o232.1	Revízia ureterokutaneostómie:lpt.	5o293.x↔	Ureterolýza bez intraperitoneálnej transpozície:osta.
5o232.2	Revízia ureterokutaneostómie:lumbt.	5o294.0↔	Ureterolýza s intraperitoneálnou transpozíciou:otv.chir.
5o232.4	Revízia ureterokutaneostómie:lsk.	5o294.4↔	Ureterolýza s intraperitoneálnou transpozíciou:lsk.
5o232.x	Revízia ureterokutaneostómie:ost.	5o294.x↔	Ureterolýza s intraperitoneál.transpozíciou:ostatné
5o233.1	Uzavretie ureterokutaneostómie:lpt.	5o295.0↔	Ureterolýza s obalením omentom:otv.chir.
5o233.2	Uzavretie ureterokutaneostómie:lumbt.	5o295.4↔	Ureterolýza s obalením omentom:lsk.
5o233.4	Uzavretie ureterokutaneostómie:lsk.	5o295.x↔	Ureterolýza s obalením omentom:ostatné
5o233.x	Uzavretie ureterokutaneostómie:ost.	5o296.0↔	Podslizič.instilácia pri insuf.ústia močovod:o chir
5o234.1	Konv.supravez.deriv.moč/ureterost:lap	5o296.t↔	Podslizič.instilácia pri insuf.ústia močovod:transuret
5o234.2	Konverzia supravez.deriv.moč/ureterost:lumbt	5o296.x↔	Podslizič.instilácia pri insuf.ústia močovodu:ostatné
5o234.4	Konv.supravez.deriv.moč/ureterost:lsk	5o297.0↔	Operačná revízia na močovode:otv.chir.
5o234.x	Konv.supravez.deriv.moč/ureterost:ostr.	5o297.4↔	Operačná revízia na močovode:lsk.
5o235.1	Ureterokutaneostómia:lpt.	5o297.t↔	Operačná revízia na močovode:transuretrálne
5o235.2	Ureterokutaneostómia:lumbt.	5o297.x↔	Operačná revízia na močovode:ostatné
5o235.4	Ureterokutaneostómia:lsk.	5o29c↔	Ureterorenoskopia s odstr.tumor, retrográd.
5o235.x	Ureterokutaneostómia:ost.	5o29x.0↔	Iné OP na močovode:otv.chir.
5o23x.1	Iná kut.der.m.ureterokutaneostómioiu[ink.st.]:lpt.	5o29x.4↔	Iné OP na močovode:lsk.
5o23x.2	Iná kut.der.m.ureterokutaneostómioiu[ink.st.]:lumbt.	5o29x.t↔	Iné OP na močovode:transuretrálne
5o23x.4	Iná kut.der.m.ureterokutaneostómioiu[ink.st.]:lsk.	5o29x.x↔	Iné OP na močovode:ostatné
5o23x.x	Iná kut.der.m.ureterokutaneostómioiu[ink.st.]:ost.	5o300.0	Sutúra močového mechúra po poranení:otv.chir.
5o250.0↔	Ureterolitotómia pre ureterolitíazu:otv.ch.	5o300.4	Sutúra močového mechúra po poranení:lsk.
5o250.4↔	Ureterolitotómia pre ureterolitíazu:lsk.	5o300.x	Sutúra močového mechúra po poranení:ostatné
5o251↔	Odstránenie konkrémentu pre ureterolitíazu slučkou	5o301.0	Uzavr.cystostómie:otv.chir.
5o252↔	Založenie dlhodobej slučky pre ureterolitíazu	5o301.4	Uzavretie cystostómie:lsk.
5o253.6↔	Ureterotóm.a odstr.konkr.pre ureterolit:ureterorenosk.	5o301.x	Uzavretie cystostómie:ostatné
5o254↔	Ureterotóm a odstr.konkr.pre ureterolit.Dormio.slučka	5o302.0	Uzavr.vezikokután.fistuly:otv.chir.
5o255↔	Ureterotóm. a repoz.konkr.pre ureterolit.,push back	5o302.4	Uzavr.vezikokután.fistuly:lsk.
5o256.6↔	Ureterotóm.a odstr.konkr.s dezintegr:ureterorenosk	5o302.x	Uzavr.vezikokután.fistuly:ostatné
5o260.1↔	Parciálna resekcia močovodu:otv.ch.abdomin.	5o303.0	Uzavr.vezikoenterál.fistuly:otv.chir.
5o260.2↔	Parciálna resekcia močovodu:lumbt	5o303.4	Uzavr.vezikoenterál.fistuly:lsk.
5o260.4↔	Parciálna resekcia močovodu:lsk	5o303.x	Uzavr.vezikoenterál.fistuly:ostatné
5o260.x↔	Parciálna resekcia močovodu:ost.	5o304.0	Plastika moč.mechúra:otv.chir.
5o261.1↔	Ureterektómia:otv.ch.abd	5o304.4	Plastika moč.mechúra:lsk.
5o261.2↔	Ureterektómia:lumbt.	5o304.x	Plastika moč.mechúra:ostatné
5o261.4↔	Ureterektómia:lsk.	5o305.0	Redukčná plastika močového mechúra:otv.chir.
5o261.x↔	Ureterektómia:ost.	5o305.4	Redukčná plastika močového mechúra:lsk.
5o262.1↔	Resekcia pahýľa močovodu:lap	5o305.x	Redukčná plastika močového mechúra:ostatné
5o262.2↔	Resekcia pahýľa močovodu:lumbt	5o307.4	Sakropexia močového mechúra:laparoskopicky
5o262.4↔	Resekcia pahýľa močovodu:lsk	5o307.x	Sakropexia močového mechúra:ostatné
5o262.x↔	Resekcia pahýľa močovodu:ost.	5o308.1	Augmentácia močového mechúra, otv.chir.
5o263↔	Extirpácia pahýľa močovodu:otvorene chirurgicky	5o308.4	Augmentácia moč.mech:lsk.
5o264↔	Ureterorenoskopická excízia chorého tkaniva močovodu	5o308.x	Augmentácia moč.mech:ost.
5o265↔	Ureterorenoskopická deštrukcia chorého tkaniva močovodu	5o309	Appendikovezikostómia:laparotomicky
5o26x.1↔	Iná exc,deštr.chor.tk.m, res.močovod/ureterekt:lpt.	5o30b.0	Uzavr.otv.urachu:otv.chir.
5o26x.2↔	Iná exc,deštr.chor.tk.m, res.močovod/ureterekt:lumbt.	5o30b.4	Uzavr.otv.urachu:lsk.
5o26x.4↔	Iná exc,deštr.chor.tk.m, res.močovod/ureterekt:lsk.	5o30b.x	Uzavretie otvoreného urachu:ost.
5o26x.x↔	Iná exc,deštr.chor.tk.m, res.močovod/ureterekt:ost.	5o30x.0	Ost.plast.rekonštr.moč.mechúra:otv.chir.
5o270.0↔	Incízia ústia močovodu:otv.chir.	5o30x.4	Ost.plast.rekonštr.moč.mechúra:lsk.
5o271.0↔	Resekcia ústia močovodu:otv.ch.	5o30x.x	Ost.plast.rekonštr.moč.mechúra:ostatné
5o280.0	Ureterosigmoideost. bez antireflux.ureteroenteroanast.	5o310	Epicystostómia perkutátna
5o280.1	Ureterosigmoideost.s antireflux.ureteroenteroanast.	5o311.0	Jednoduchá cystektómia u muža:otv.chir.
5o281.0	Vyúst.močovodov do hrub.čreva[s.r.p.]:otv.ch	5o311.4	Jednoduchá cystektómia u muža:lsk.
5o281.4	Vyústenie močovodov do hrub.čreva[s.r.p.]:lsk.	5o311.x	Jednoduchá cystektómia u muža:ostatné

50312.0	Radik.cystektómia u muža bez uretrektóm:otv.chir	5033x.0	Iná náhrada močového mechúra:otv.chir.
50312.4	Radikálna cystektómia u muža bez uretrektómie:lsk.	5033x.4	Iná náhrada močového mechúra:lsk.
50312.x	Radik.cystektómia u muža bez uretrektómie:ost.	5033x.x	Iná náhrada močového mechúra:iné
50313.0	Rad.cystekt.b.uretrekt,šetr.nerv-ciev.zv.zach.pot.muža:o.chir	50353	OP evakuácia tamponády moč.mech:transuretr.
50313.4	Rad.cystekt.b.uretrekt,šetr.nerv-ciev.zv.zach.pot.,muž:lsk.	50354	Cystotómia[sectio alta]:OP evakuácia tamponády m.mech
50313.x	Rad.cystekt.b.uretrekt.,šetr.nerv-ciev.zv.zach.pot.,muž:ost.	50355	Cystotómia [sectio alta] bez ďalších výkonov
50314.0	Rad.cystektómia s uretrektómiou,muž:otv.chir.	50356	Cystotómia [sectio alta]:odstr.konkrementu
50314.4	Rad.cystektómia s uretrektómiou,muž:lsk.	50357	Cystotómia m.mech:odstr.cudz.telesa
50314.x	Rad.cystektómia s uretrektómiou,muž:ost.	50360	Epicystotómia otv.chir
50315.0	Eviscerácia malej panvy u muža:otv.chir.	50361.0	Cystotómia:otv.chir.
50315.4	Eviscerácia malej panvy u muža:lsk.	50362.0	Vezikokutaneostómia:s nekontinentnou stómou
50315.x	Eviscerácia malej panvy u muža:ostatné	50362.1	Vezikokutaneostómia:s kontinentnou stómou
5031a.0	Jednoduchá cystektómia u ženy:otv.chir.	50363	Revízia cystostómie
5031a.4	Jednoduchá cystektómia u ženy:lsk.	50364	OP dilatácia cystostom.kan.nalož.hrubost.epicystost.ciev
5031a.x	Jednoduchá cystektómia u ženy:ostatné	50390	Vezikopexia suprapubická
5031b.0	Rad.cystektómia bez uretrektómie u ženy:otv.chir.	50391.0	Odstr.konkrementu z náhr.moč.mech:otv.chir.
5031b.4	Rad.cystektómia bez uretrektómie u ženy:lsk.	50391.4	Odstr.konkrementu z náhr.moč.mechúra:lsk
5031b.x	Rad.cystektómia bez uretrektómie u ženy:iné	50392.0	Odstr.cudzieho telesa z náhradného mechúra:otv.chir.
5031c.0	Rad.cystektómia bez uretrekt.,šetr.nerv-ciev.zv.,žena:otv.ch.	50392.4	Odstr.cudzieho telesa z náhradného mechúra:lsk.
5031c.4	Rad.cystektómia bez uretrekt.,šetr.nerv-ciev.zv.,žena:lsk.	50393.0	Odstránenie hlienov z náhradného mechúra:otv.chir.
5031c.x	Rad.cystektómia bez uretrektómie,šetr.nerv-ciev.zv.,žena:ost.	50393.4	Odstránenie hlienov z náhradného mechúra:lsk.
5031d.0	Rad.cystektómia s uretrektómiou u ženy:otv.chir.	50394.0	Excízia chor.tkaniva z náhradného mechúra:otv.chir.
5031d.4	Radikálna cystektómia s uretrektómiou,žena:lsk.	50394.1	Excízia chor.tkaniva z náhradného mechúra:perkutánne
5031d.x	Radikálna cystektómia s uretrektómiou,žena:ost.	50394.4	Excízia chor.tkaniva z náhradného mechúra:lsk.
5031x.0	Iná cystektómia:otv.chir.	50395.0	OP zastavenie krvácania na moč.mechúri:otv.chir.
5031x.4	Iná cystektómia:lsk.	50395.1	OP zastavenie krvácania na moč.mechúri:perkutánne
5031x.x	Iná cystektómia:ostatné	50395.3	OP zastavenie krvácania na moč.mechúri:cez stómu
50320.0	Parc.res.moč.mech:bez neoimplantácie močovodu:otv.chir.	50395.4	OP zastavenie krvácania na moč.mechúri:lsk.
50320.4	Parc.res.moč.mech:bez neoimplantácie močovodu:lsk.	50395.t	OP zastavenie krvácania na moč.mechúri:transuretr.
50320.x	Parc.res.moč.mech:bez neoimplantácie močovodu:ost.	50395.x	OP zastavenie krvácania na moč.mechúri:ost.
50321.0	Parc.res.moč.mech:s 1-str.neoimpl.močovodu:otv.chir.	50396.0	Operačná dilatácia na močovom mechúri:otv.chir.
50321.4	Parc.res.moč.mech:s 1-str.neoimplantáciou močovodu:lsk.	50396.4	Operačná dilatácia na močovom mechúri:lsk.
50321.x	Parc.res.moč.mech:s 1-str.neoimplantáciou močovodu:ost.	50397.0	Injekčná liečba na moč.mechúri:otv.chir.
50322.0	Parc.res.moč.mech:s obojstrannou impl.močovodov:otv.chir.	50397.3	Injekčná liečba na moč.mechúri:cez stómiu
50322.4	Parc.res.moč.mech:s obojstrannou impl.močovodov:lsk.	50397.4	Injekčná liečba na moč.mechúri:lsk.
50322.x	Parc.res.moč.mech:s obojstrannou impl.močovodov:ost	50397.t	Injekčná liečba na moč.mechúri:transuretr.
50323.0	Supratrigon.res.moč.m.bez neoimpl.močovodu:otv.	50398.0	Revízia na močovom mechúri:otv.chir.
50323.4	Supratrigon.res.moč.m.bez neoimpl.močovodu:lsk.	50398.4	Revízia na močovom mechúri:lsk.
50323.x	Supratrigon.res.moč.m.bez neoimpl.močovodu:ost.	5039x.0	Iné OP na moč.mech:otv.chir.
50324.0	Supratrigon.res.moč.m.s 1-str.neoimpl.močov:otv.	5039x.4	Iné OP na močovom mechúri:lsk.
50324.4	Supratrigon.res.moč.m.s 1-str.neoimpl.močov:lsk.	50400	Rekonštr.prostat/membranóz.časti moč.rúry po poran.
50324.x	Supratrigon.res.moč.m.s 1-str.neoimpl.močov:ost.	50401	Uzavretie uretrostómie
50325.0	Supratrigon.res.moč.m.s obojstr.neoimpl.močov:otv.	50402	Uzavretie uretrokutánnej fistuly
50325.4	Supratrigon.res.moč.m.s obojstr.neoimpl.močov:lsk.	50404	Uzavretie uretrorektálnej fistuly
50325.x	Supratrigon.res.moč.m.s obojstr.neoimpl.močov:ost.	50405	Reanastomóza močovej rúry po poranení
50326.0	Subtot.res.moč.ms 1-str.neoimpl.močovodu:otv.ch	50406	Reanastomóza močovej rúry s resekciov striktúry
50326.4	Subtot.res.moč.ms 1-str.neoimpl.močovodu:lsk.	50407	End to end anastomóza uretry
50326.x	Subtot.res.moč.ms 1-str.neoimpl.močovodu:ost.	50408.1	Onlay plastika pri striktúre uretry
50327.0	Subtot.res.moč.m.s obojstr.neoimpl.močov:otv.ch	50408.2	Onlay plastika so štepom z bukálnej sliznice
50327.4	Subtot.res.moč.m.s obojstr.neoimpl.močov:lsk.	50408.x	Onlay plastika
50327.x	Subtot.res.moč.m.s obojstr.neoimpl.močov:ost.	50409.1	Inlay Onlay plastika pri striktúre moč.rúry
5032x.0	Iná parciálna resekcia močového mechúra:otv.chir.	50409.x	Inlay Onlay plastika, ost.
5032x.4	Iná parciálna resekcia močového mechúra:lsk.	5040a.1	1-dobá plast.rekonštr.moč.rúry:s použ.kože prepúcia
5032x.x	Iná parciálna resekcia močového mechúra:ost.	5040a.2	1-dobá plast.rekonštr.moč.rúry:s použ.kože penise
50330.0	Vytv.rezervoáru moč.mechúra s použ.ilea:otv.chir.	5040a.3	1-dobá plast.rekonštr.moč.rúry:s použ.transpl.slizn.d.úst.
50330.4	Vytv.rezervoáru moč.mechúra s použ.ilea:lsk.	5040a.4	1-dobá plast.rekonštr.moč.rúry:s použ.sliznice moč.mech.
50330.x	Vytv.rezervoáru moč.mechúra s použ.ilea:iné	5040a.5	1-dobá plast.rekonštr.moč.rúry:použ.okolítých tk.
50331.0	Vytv.rezervoáru moč.mech.s použ.hr.čreva:otv.chir.	5040a.x	1-dobá plast.rekonštr.moč.rúry:ost.
50331.4	Vytv.rezervoáru moč.mech.s použ.hr.čreva:lsk.	5040b.1	2-dobá plast.rekonštr.moč.rúry:1.doba s použ.kože prepúcia
50331.x	Vytv.rezervoáru moč.mech.s použ.hr.čreva:ost.	5040b.2	2-dobá plast.rekonštr.moč.rúry:1.doba s použ.kože penise
50332.0	Vytv.rezervoáru moč.mech.s použitím ileocéka:otv.chir.	5040b.3	2-dobá plast.rekonštr.moč.rúry:1.doba použ.transpl.sliz.dut.ú.
50332.4	Vytv.rezervoáru moč.mech.s použitím ileocéka:lsk.	5040b.4	2-dobá plast.rekonštr.moč.rúry:1.doba s použ.sliznice moč.m.
50332.x	Vytv.rezervoáru moč.mech.s použitím ileocéka:iné	5040b.5	2-dobá plast.rekonštr.pri striktúre moč.r. s použ.okolítých tk.
50333.0	Vytv.rezervoáru moč.mech.s použ.žalúdka:otv.chir.	5040b.6	2-doba plastika pri striktúre moč.r.s použ.bukálnej sliznice
50333.4	Vytv.rezervoáru moč.mech.s použ.žalúdka:lsk.	5040b.x	Dvojdobá plastická rekonštr.moč.rúry,ost.
50333.x	Vytv.rezervoáru moč.mech.s použ.žalúdka,ost.	5040c	Plastická rekoštrukcia ženskej epispádie
50334	Náhrada močového mechúra ortotopická	5040d	Plastická rekonštr.ženskej hypospádie
50335.0	Konv.inej s-vez.der.na náhr.rezerv(pouch):otv.chir	5040x	Iné rekonštrukcie na močovej rúre
50335.4	Konv.inej s-vez.der.na náhr.rezerv(pouch):lsk.	50411.0	Uretrotómia:otv.chir.
50335.x	Konv.inej s-vez.der.na náhr.rezerv(pouch):iné	50411.1	Optická uretrotómia

5o411.2	Laserová uretrotómia	5o992.10	POP pred.oddielu bez synt.mat:lpt.
5o412.0	Uretrotómia:otv.chir.	5o992.40	POP pred.oddielu bez synt.mat:lsk.
5o412.1	Uretrotómia perineálna	5o992.70	POP-pred.oddielu bez synt.mat:vag.
5o413	Jednoduchá uretrektómia u muža ako samostat.výkon	5o992.71	POP pred.oddielu so synt.mat:vag.
5o414	Radikálna uretrektómia u muža ako samostat.výkon	5o993.11	POP-str.oddielu so synt.mat:lpt.
5o41c	Jednoduchá uretrektómia u ženy ako samostat.výkon	5o993.41	POP-str.oddielu so synt.mat:lpt.
5o41d	Radikálna uretrektómia u ženy ako samostat.výkon	5o993.70	POP-str.oddielu bez synt.mat:vag.
5o41x	Uretrektómia ako samostat.výkon, ostatné	5o994.70	POP-str.oddielu bez synt.mat:vag.
5o421	Excízia karunkuly chor.tkaniva moč.rúry	5o994.71	POP-str.oddielu so synt.mat:vag.
5o422.2	Resekcia chorého tkaniva močovej rúry:perk-transv.	5o995.1	Res/prer.alopl.p/sieť,rev.p.OP inkont/prol:perineál
5o422.t	Resekcia chorého tkaniva močovej rúry:transuretr.	5o995.2	Res/prer.alopl.p/sieť,rev.p.OP inkont/prolt:abd.
5o430.0	Transuretr.inciz.chor.tk.moč.rú.:vn.uretrotóm.b.opt.kontr.	5o995.3	Res/pr.alopl.p/sieť,rev.p.OP inkont/prol:komb.vag-abd.
5o430.1	Transuretr.inciz.chor.tk.moč.rú.:vn.uretrotóm.s opt.kontr.	5o995.4	Res/pr.alop.p/sieť,rev.p.OP inkont/prol:komb.abd-perin
5o430.2	Transuretr.inciz.chor.tk.moč.r.:vnút.uretrotómia,laserom	5o995.7	Res/prer.alopl.p/sieť,rev.p.OP inkont/prolt:vag.
5o431	Transuretr.inciz.chor.tk.moč.r.:inciz.vonk.zvierača moč.r.	5o995.x	Res/prer.alopl.p./sie,rev.po OP pre inkont/prolt:iné
5o432	Res.1 al.viac tumorov na vonk.ústí moč.rúry	5o99x	Iné OP na močovom trakte:ost
5o43x	Transuretr.incizia chor.tk.moč.rúry:ost.	5p190.1	Oštenie krvácania na prostate:laparotom.
5o440	Plastická meatotómia moč.rú:incizia močovej rúry	5p190.t	Oštenie krvácania na prostate:transuretrál.
5o441	Plastická meatotómia moč.rú:meatoplastika	5p191	Rekonštrukcia prostaty po poranení
5o442	Meatotómia	5p196	Iné operácie na prostate:revizia
5o443	MA- meatal advancement	5p201	Excízia fistuly skróta
5o44x	Plastická meatotómia moč.rúry:ost.	5p212	Radikálna resekcia chorého tkaniva skróta
5o451	Sondáž močovej rúry	5p221	Operácia skróta pre úraz
5o452	Dilatácia striktúry močovej rúry	5p233	Incizia skróta a tunica vaginalis testis:odstr.cudz.t.
5o45x	Iná operačná dilatácia močovej rúry	5p241	Plastická rekonštrukcia skróta a tunica vaginalis testis
5o490	TIP-Snodgrassova plastika	5p242	Vytvor.a rekonštrukcia skróta a tunica vaginalis testis
5o491	OP cystouretro-enterokély rekonštr./s plastikou sfinkteru	5p301.0↔	Orchiektómia bez epididymektómie:inguin.retencia semenníka
5o496	Incizia periuretrálneho tkaniva	5p301.2↔	Orchiektómia bez epididymektómie:skrotálne
5o497	Excízia periuretrálneho tkaniva	5p302.0↔	Orchiektómia:s epididymektómiou:inguin.retencia semenníka
5o498	Adheziolyza na močovej rúre a periuretrálnom tkanive	5p302.2↔	Orchiektómia s epididymektómiou:skrotálne
5o900.1	Perirenál.incizia retroperitoneál.tk:otv.ch.abd.	5p303.1↔	Abdominálna retencia semenníka:lpt.
5o900.2	Perirenál.incizia retroperitoneál.tk:lumbt.	5p303.4↔	Abdominálna retencia semenníka:lsk.
5o900.4	Perirenál.incizia retroperitoneál.tk:lsk.	5p304↔	Rad.orchiekt,epididymekt.a odstránením 'spermatic cord'
5o901.1	Perirenál.drenáž retroperitoneál.tk:otv.ch.abd.	5p305.0↔	Odstr.zostávajúceho semenníka:inguinálne
5o901.2	Perirenál.drenáž retroperitoneál.tk:lumbt.	5p305.2↔	Odstr.zostávajúceho semenníka:skrotálne
5o901.4	Perirenál.drenáž retroperitoneál.tk:lsk.	5p306↔	Orchiektómia u novorod.pre intrauter.torziu testis:ingvinál.
5o902.1	Retroperitoneál.drenáž retroperitoneál.tk:lpt.	5p30x↔	Orchiektómia:ost.
5o902.2	Retroperitoneál.drenáž retroperitoneál.tk:lumbt.	5p351↔	Sútúra semeníka po poranení
5o902.4	Retroperitoneál.drenáž retroperitoneál.tk:lsk.	5p35x↔	Rekonštrukcia semeníka:ost.
5o903.1	Panvová drenáž retroperitoneál.tk:lpt.	5p393↔	Incizia semeníka
5o903.2	Panvová drenáž retroperitoneál.tk:lumbt.	5p431↔	Sútúra semenného povrazca po poranení
5o903.4	Panvová drenáž retroperitoneál.tk:lsk.	5p432↔	Plastická rekonštrukcia semenného povrazca
5o905.1	Excízia perirenálneho tkaniva:lpt.	5p461↔	Sútúra semenovodu a nadsemenníka po poranení
5o905.2	Excízia perirenálneho tkaniva:lumbt.	5p462↔	Vazovazostómia
5o905.4	Excízia perirenálneho tkaniva:lsk.	5p465↔	Vytvorenie melej spermatokély
5o906.1	Excízia retroperitoneálneho tkaniva:lpt.	5p493↔	Adheziolyza semenného povrazca
5o906.2	Excízia retroperitoneálneho tkaniva:lumbt.	5p523	Emaskulinizácia penisu
5o906.4	Excízia retroperitoneálneho tkaniva:lsk.	5p530	Sútúra penisu pri poranení
5o909.1	Res.tkaniva bez presného urč.vz'ahu k org:lpt.	5p531	Narovnanie tela penisu
5o909.2	Res.tkaniva bez presného urč.vz'ahu k org:lumbt.	5p532	Plast.rekonštrukcia penisu pri zmene pohlavia
5o909.4	Res.tkaniva bez presného urč.vz'ahu k org:lsk.	5p533	Úprava penoskrotálnej transpozície
5o90x.1	Iná incizia a excízia retroperit.tk:lpt.	5p534	Operácia zanoreného penisu
5o90x.2	Iná incizia a excízia retroperit.tk:lumbt.	5p535	Operácia zlomeniny penisu
5o90x.3	Iná incizia a excízia retroperit.tk:torakoabd.	5p536	Preťatie ligamentum suspensorium penis
5o90x.4	Iná incizia a excízia retroperit.tk:lsk.	5p537	Operácie pri induratio penis plastica
5o911	Incizia perivezikálneho tkaniva	5p53x	Plastická rekonštrukcia penisu:ost.
5o912	Excízia perivezikálneho tkaniva	5p599	Replantácia na penise
5o91x	Incizia a excízia perivezikálneho tkaniva:ost.	5q042.0↔	Transpozícia vaječníkov:lpt.
5o920.1	Bulbárna implantácia umelého zvierača, jeden prstenec	5q042.4↔	Transpozícia vaječníkov:lsk.
5o920.2	Bulbárna implantácia umelého zvierača, dva prstence	5q043.0↔	Transpozícia vaječníkov súč.s iným výk:lpt.
5o920.3	Bulbár.implant.umelého zvierača,hrdlo moč.mechúra	5q043.4↔	Transpozícia vaječníkov súč.s iným výk:lsk.
5o920.x	Implantácia umelého zvierača, ostatné	5q043.8↔	Transpozícia vaječníkov súč.s iným výk:robot.
5o922.1	Bulbárna výmena umelého zvierača,1 prstenec	5q131.0↔	Fimbrioplastika:lpt.
5o922.2	Bulbárna výmena umelého zvierača,2 prstence	5q131.4↔	Fimbrioplastika:lsk.
5o922.3	Bulbár.výmena umelého zvierača,hrdlo moč.mechúra	5q131.8↔	Fimbrioplastika:robot.
5o922.x	Výmena umelého zvierača, ostatné	5q133↔	Rekonštrukcia vajčikovodu:lpt.
5o923	Revizia zákroku pri umelom zvierači	5q230	Cerclage cervixu uteru rôznymi technikami
5o951	Jednoduché vytvorenie neomočovej rúry	5q231.0	Abdominálna serkláž:lpt.
5o952.1	Dvojdobé vytvorenie neomočovej rúry, prvá doba	5q231.4	Abdominálna serkláž:lsk.
5o952.2	Dvojdobé vytvorenie neomočovej rúry, druhá doba	5q291	Plastická OP krčka matrice:tracheloplastika

5q530.0	Rekonštrukčná OP VVCH matrice:lpt.	5s225.0a↔	Posun.mandib.distr.s preťat.kontí.vo vzost.ramene mandib.
5q530.3	Rekonštrukčná OP VVCH matrice:hysterok.	5s225.0b↔	Posun.mandib.distr.pref.kont.v horizont.ramene mandib.
5q530.4	Rekonštrukčná OP VVCH matrice:lsk.	5s225.0c↔	Posun.process.alvol.mandibuly horiz.distrakc.po osteotóm.
5q530.8	Rekonštrukčná OP VVCH matrice:robot.	5s22a	Segmentálna osteotómia maxily
5q620	Extirpácia tumoru pošvy	5s22b	Segmentálna osteotómia mandibuly
5q630	Kolpokleisis	5s291	Nešpecifikovaná osteotómia ramus mandibulae
5q650.4	Neoplastika pošvy,laparoskopicky	5s298	Vertikálna osteotómia ramus mandibulae
5q650.7	Neoplastika pošvy,vaginalne	5s300.0	Osteoplast.čelustí a tvár.kostí s použ.autológ.transplant.
5q652	Vaginálna operácia pri aplázii pošvy	5s300.1	Osteoplast.čelustí a tvár.kostí s použ.alotransplant.
5q653	Vag.OP pri neúplnom zdvojení vnút.rodidiel	5s300.2	Osteoplast.čelustí a tvár.kostí s použ.biomed.transplantátov
5q654	Plastika vaginálneho vchodu	5s302.1	Rekonštr.mandibuly s použitím implantátu
5q690	Fistulektómia a plastika	5s302.2	Pl.rek.,augm.vef./komplex.def.mandibuly použ.alopl.[CAD]
5q691	Kolpost.intersex.malf.,Prader IV.aV.s uz.sin-vag./uretrovag.fist	5s302.3	Rekonštr.mandibuly mikrovaskulár.kost.štepom
5q692	Kolpost.pri intersex.malf.,Prader IV. a V.,plast.pošv.vchodu	5s302.4	Totálna plastika mandibuly metódou relatívneho zvýšenia
5q693	Kolpostómia pri parc.aplázii distálnej č.pošvy	5s302.5	Absolútne zvýšenie alveolárneho hrebeňa mandibuly
5q722	Resekcia malého pysku	5s302.60	Osteorekonštrukcia mandibuly s použ.autológ.transplantátu
5q742	Skinning vulvektómia	5s302.61	Osteorekonštrukcia mandibuly s použ.alotranspl.
5q750	Labioplastika	5s302.62	Osteorekonštr.mandibuly s pou.biomedicín.transplantátov
5q751	Chir.ošetr.úrazu vonk.rodidiel u dieťaťa	5s302.7	Rekonštr.operácie nepravých ankylóz mandibuly
5q752	Chir.ošetr.úrazu vonk.rodidiel a pošvy u dieťaťa	5s302.80	Rekonštr.OP pr.ankylózy mandib.osteokartilaginóz.autológ.tr.
5q790	Operácia synechií vulvy	5s302.81	Rekonštrukčné operácie pravej ankylózy mandibuly endoprot
5s101.10	Otv.repozícia zlomeniny oblúka zygomatickej kosti	5s302.a	Diskotemporál.plastika(eminiektómia)temporomandibul.kĺbu
5s101.11	Otv.repoz. a osteosyntéza zl.zygomatamaxil.komplexu	5s302.h	Genioplastika
5s102.1	Otvorená repozícia a imobilizácia zlomeniny maxily	5s302.j	Mentoplastika
5s102.10	Zatvorená repozícia zlomeniny maxily	5s30f.0	Rekonštr.maxily s použitím kost.štepou
5s102.21	Otvorená repozícia dislokovanej maxily, jednostranne	5s30f.1	Rekonštrukcia maxily s použitím implantátu
5s102.22	Otvorená repozícia dislokovanej maxily, obojstranne	5s30f.2	Plast.rek.,augm.vef./komplex.def.maxily použ.alopl.impl.[CAD]
5s102.x	Ostatné repozície maxily	5s30f.3	Rekonštrukcia prednej steny maxily
5s103.12	Zatv.repoz. a imobil.zlomeniny tela mandibuly	5s30f.4	Osteoplastická rekonštrukcia maxily
5s103.31	Otvorená repozícia a fixácia zlomeniny tela mandibuly	5s30f.50	Rigidná fixácia maxily
5s105.2	Vonkaj.fixácia pri zlomenine tvár.kostí strednej etáže	5s30f.51	Elastická fixácia maxily
5s105.3	Vonkaj.fixácia pri zlomenine tvár. kostí dolnej etáže	5s30f.6	Augmentácia kostných defektov maxily
5s105.5	Repozícia zlomeniny nazo - etmoido - orbitálneho komplexu	5s30f.70	Osteopl.alveolár.výbežku a maxily s p.autológ.kost.štepou
5s11f.3	Otvorená revízia osteosyntézy zygomatickej kosti	5s30f.71	Osteopl.alveolár.výbežku a maxily s p.alogén.kostn.štepou
5s11f.5	Odstr.osteosynt.materiálu na externú fixáciu mandibuly	5s30f.72	Osteoplastika alveolárneho výbežku a maxily bunk.terapiou
5s210.1	Osteektómia maxily do 2 cm2	5s30f.73	Osteop.alveol.výbežku a maxily s p.biol.m./biomedicín.met.
5s210.2	Osteektómia maxily od 2 cm2 do 4 cm2	5s311.0	Parciálna mandibulektómia
5s210.3	Osteektómia maxily nad 4 cm2	5s311.1	Totálna mandibulektómia
5s211.1	Osteektómia mandibuly v rozsahu do 2 cm2	5s311.2	Subtotálna mandibulektómia
5s211.2	Osteektóm.mandibul.v rozsahu od 2 cm2 do 4 cm2	5s311.3	Radikálna mandibulektómia
5s211.3	Osteektómia mandibuly v rozsahu nad 4 cm2	5s312	Hemimandibulektómia jednostranná
5s220.1	Osteotómia maxily do 2 cm	5s313.1	Resek.mandibuly,min.2 segm.mandibuly a rameno mandibuly
5s220.2	Osteotómia maxily od 2 do 4 cm	5s314	Parciálna resekcia maxily
5s220.3	Osteotómia maxily nad 4 cm	5s315	Endoskopická excízia z tumoru maxily
5s221.1	Osteotómia mandibuly v rozsahu do 2 cm	5s316	Hemimaxilektómia jednostranná
5s221.2	Osteotómia mandibuly v rozsahu od 2 do 4 cm	5s317	Distrakcia maxily
5s221.3	Osteotómia mandibuly v rozsahu nad 4 cm	5s318	Rýchla distrakcia maxily
5s221.4	Osteotómia tela mandibuly	5s319	Segmentálna maxilektómia
5s222.00	Osteotóm.alveol.obl.(hrebeň) maxily,front.bez distr	5s31a.1	Jednostranná totálna maxilektómia
5s222.01	Osteotóm.alveol.obl.(hrebeň) maxily,front.s distr.	5s31a.2	Jednostranná subtotálna maxilektómia
5s222.10↔	Osteotóm.alv.obl.(hrebeň) maxily,laterál.bez distrakcie	5s31b.1	Totálna maxilektómia obojstranná
5s222.11↔	Osteotóm.alv.obl.(hrebeň) maxily,later.s distr.	5s31b.2	Subtotálna maxilektómia obojstranne
5s222.20	Osteot.alv.obl.maxily,fr.a lat.viac.segm.bez dist	5s390	Fenestrácia cysty mandibuly
5s222.21	Osteotóm.alv.obl.maxily,fr.a lat.viac.segm.distr.	5s391	Extirpácia cysty mandibuly
5s222.30	Osteot.maxily,mandibuly:Le Fort I:v 1 kuse:bez distr.	5s392	Trepanácia mandibuly
5s222.31	Osteot.maxily,mandibuly.:Le Fort I:v 1 kuse:s distr.	5s393	Horizontálna distrakcia mandibuly
5s222.40	Osteot.maxily,mandibuly:Le Fort I:v 2 kusoch:bez distr.	5s394	Vertikálna distrakcia mandibuly
5s222.41	Osteot.maxily,mandibuly:Le Fort I:v 2 kusoch s distr.	5s900	Koronoidektómia
5s222.50	Osteot.maxily,mandib:Le Fort I:v 3 a viac kusoch bez distr.	5s901.10	Kondylektómia mandibuly vysoká s artroplastikou
5s222.51	Osteot.maxily,mandibuly:Le Fort I:v 3 a viac kusoch s distr.	5s901.11	Kondylektómia mandibuly vysoká bez artroplastiky
5s222.60	Osteotómia maxily,mandibuly: Le Fort II bez distrakcie	5s901.20	Kondylektómia mandibuly nízka s TEP náhradou
5s222.61	Osteot.maxily,mandibuly: Le Fort II s distrakciou	5s901.21	Kondylektómia mandibuly nízka bez TEP náhrady
5s222.70	Osteot.maxily,mandib:Le Fort II v komb.s i.osteot.bez distr.	5s901.x	Kondylektómia mandibuly, iná
5s222.71	Osteot.maxily,mandibuly:Le Fort II v komb.s i.osteot.s distr.	5s902	Náhrada mandibulárneho kĺbu endoprotézou
5s222.80	Osteot.maxily,mandibuly: Le Fort III bez distrakcie	5s903	Kondylotómia mandibuly
5s222.81	Osteot.maxily,mandibuly: Le Fort III s distrakciou	5s904.10	Artroplastika temporomandibul.kĺbu s apl.liek.nosiča
5s222.90	Osteot.maxily,mandib:Le Fort III komb.s Le Fort I:bez distr.	5s904.11	Artroplastika temporomandib.kĺbu bez apl.liek.nosiča
5s222.91	Osteot.maxily,mandib:Le Fort III komb.s Le Fort I:s distr.	5s992	Extrakcia cudzieho telesa z tvárových kostí
5s222.x	Osteotómia maxily a mandibuly, ostatné	5s99b.10	Menisekt.temporomandibulár.kĺbu s náhradou vnútrokĺb.tk.
5s224	Sagitálna osteotómia ramus mandibulae	5s99b.11	Menisekt.temporomandibulár.kĺbu bez náhrady vnútrokĺb.tk.

5s99b.20	ASK na kondyl.chru.a disku TMB kl.s transpl.chond.na autol.	5t003.j↔	Drenáž:patela
5s99b.21	ASK OP na kondyl.chrup.a disku TMB kľbu s impl.in vitro tk.kult.	5t003.k↔	Drenáž:tibia proximálna
5t001.0↔	Explorácia kostného tkaniva:klavikula	5t003.m↔	Drenáž:tibia diafyzárna časť
5t001.1↔	Explorácia kostného tk:humerus proximálny	5t003.n↔	Drenáž:tibia distálna
5t001.2↔	Explorácia kostného tkaniva:humerus diafýza	5t003.p↔	Drenáž:fibula proximálna
5t001.3↔	Explorácia kostného tkaniva:humerus distál.	5t003.q↔	Drenáž:fibula diafyzárna
5t001.4↔	Explorácia kostného tkaniva:radius prox.	5t003.r↔	Drenáž:fibula distálna
5t001.5↔	Explorácia kostného tkaniva:radius diafýza	5t003.s↔	Drenáž:talus
5t001.6↔	Explorácia kostného tkaniva:radius distál.	5t003.t↔	Drenáž:kalkaneus
5t001.7↔	Explorácia kostného tkaniva:ulna proximálna	5t003.u↔	Drenáž:tarzálne kosti
5t001.8↔	Explorácia kostného tkaniva:ulna diafyzárna	5t003.v↔	Drenáž:metatarzálne kosti
5t001.9↔	Explorácia kostného tkaniva:ulna distálna	5t003.w↔	Drenáž:falangy prstov nohy
5t001.a↔	Explorácia kostného tkaniva:karpálne kosti	5t003.x	Drenáž:ostatné kosti
5t001.b↔	Explorácia kostného tkaniva:metakarpálne k.	5t004.1↔	Sept.,asept.inciz.-s ďal.inciz.s vlož.nosiča s liek:humerus prox.
5t001.c↔	Explorácia kostného tk:falangy prstov ruky	5t004.2↔	Sept.,asept.inciz.-s ďal.inciz.s vlož.nosiča s liek:humerus diaf
5t001.d	Explorácia kostného tkaniva:panva	5t004.3↔	Sept.,asept.inciz.-s ďal.inciz.s vlož.nosiča s liek:humerus dist.
5t001.j↔	Explorácia kostného tkaniva:patela	5t004.a↔	Sept.,asept.inciz.-s ďal.inciz.s vlož.nosiča s liekom:karpálne k.
5t001.k↔	Explorácia kostného tkaniva:tibia proximálna	5t004.b↔	Sept.,asept.inciz.-s ďal.inciz.s vlož.nosiča s liekom:metakarp.k.
5t001.m↔	Explorácia kostného tk:tibia diafyzárna časť	5t004.c↔	Sept.,asept.inciz.-s ďal.inciz.s vlož.nosiča s liekom:fal.pr.r.
5t001.n↔	Explorácia kostného tk:tibia distálna	5t004.d	Sept.,asept.inciz.-s ďal.inciz.s vlož.nosiča s liekom:panva
5t001.p↔	Explorácia kostného tk:fibula proximálna	5t004.e↔	Sept.,asept.inciz.-s ďal.inciz.s vlož.nosiča s liekom:krčok steh.k.
5t001.q↔	Explorácia kostného tk:fibula diafyzárna	5t004.f↔	Sept.,asept.inciz.-s ďal.inciz.s vlož.nosiča s liekom:femur prox.
5t001.r↔	Explorácia kostného tk:fibula distálna	5t004.g↔	Sept.,asept.inciz.-s ďal.inciz.s vlož.nosiča s liekom:femur diaf.
5t001.s↔	Explorácia kostného tkaniva:talus	5t004.h↔	Sept.,asept.inciz.-s ďal.inciz.s vlož.nosiča s liekom:femur dist.
5t001.t↔	Explorácia kostného tkaniva:kalkaneus	5t004.j↔	Sept.,asept.inciz.-s ďal.inciz.s vlož.nosiča s liekom:patela
5t001.u↔	Explorácia kostného tkaniva:tarzálne kosti	5t004.k↔	Sept.,asept.inciz.-s ďal.inciz.s vlož.nosiča s liekom:tibia prox.
5t001.v↔	Explorácia kostného tkaniva:metatarzálne k.	5t004.m↔	Sept.,asept.inciz.-s ďal.inciz.s vlož.nosiča s liekom:tibia diaf.
5t001.w↔	Explorácia kostného tk:falangy prstov nohy	5t004.n↔	Sept.,asept.inciz.-s ďal.inciz.s vlož.nosiča s liekom:tibia dist.
5t001.x	Explorácia kostného tkaniva:ostatné kosti	5t004.p↔	Sept.,asept.inciz.-s ďal.inciz.s vlož.nosiča s liekom:fibula prox.
5t001.z↔	Explorácia kostného tkaniva:skapula	5t004.q↔	Sept.,asept.inciz.-s ďal.inciz.s vlož.nosiča s liekom:fibula diaf.
5t002.0↔	Návr:klavikula	5t004.r↔	Sept.,asept.inciz.-s ďal.inciz.s vlož.nosiča s liekom:fibula dist.
5t002.1↔	Návr:humerus proximálny	5t004.s↔	Sept.,asept.inciz.-s ďal.inciz.s vlož.nosiča s liekom:talus
5t002.2↔	Návr:humerus diafýza	5t004.t↔	Sept.,asept.inciz.-s ďal.inciz.s vlož.nosiča s liekom:kalkaneus
5t002.3↔	Návr:humerus distál.	5t004.u↔	Sept.,asept.inciz.-s ďal.inciz.s vlož.nosiča s liekom:tarzálne k.
5t002.4↔	Návr:radius proximal	5t004.v↔	Sept.,asept.inciz.-s ďal.inciz.s vlož.nosiča s liekom:metatarzálne k.
5t002.5↔	Návr:radius diafýza	5t004.w↔	Sept.,asept.inciz.-s ďal.inciz.s vlož.nosiča s liekom:falangy pr.n.
5t002.6↔	Návr:radius distál.	5t004.x	Sept.,asept.inciz.-s ďal.inciz.s vlož.nosiča s liekom:ostatné k.
5t002.7↔	Návr:ulna proximálna	5t005.0↔	Odstr.cudz.telesa:klavikula
5t002.8↔	Návr:ulna diafyzárna	5t005.1↔	Odstr.cudz.telesa:humerus proxim.
5t002.9↔	Návr:ulna distálna	5t005.2↔	Odstr.cudz.telesa:humerus diafyz.
5t002.a↔	Návr:karpálne kosti	5t005.3↔	Odstr.cudz.telesa:humerus distál.
5t002.b↔	Návr:metakarpálne kosti	5t005.4↔	Odstr.cudz.telesa:radius prox.
5t002.c↔	Návr:falangy prstov ruky	5t005.5↔	Odstr.cudz.telesa:radius diafyz.
5t002.d	Návr:panva	5t005.6↔	Odstr.cudz.telesa:radius distál.
5t002.e↔	Návr:krčok stehennej kosti	5t005.7↔	Odstr.cudz.telesa:ulna proximál.
5t002.j↔	Návr:patela	5t005.8↔	Odstr.cudz.telesa:ulna diafyz.
5t002.k↔	Návr:tibia proximálna	5t005.9↔	Odstr.cudz.telesa:ulna distál.
5t002.m↔	Návr:tibia diafyzárna časť	5t005.a↔	Odstr.cudz.telesa:karpálne kosti
5t002.n↔	Návr:tibia distálna	5t005.b↔	Odstr.cudz.tel.z k:metakarpálne k.
5t002.p↔	Návr:fibula proximálna	5t005.c↔	Odstr.cudz.telesa:falangy prstov ruky
5t002.q↔	Návr:fibula diafyzárna	5t005.d	Odstr.cudz.telesa:panva
5t002.r↔	Návr:fibula distálna	5t005.j↔	Odstr.cudz.telesa:patela
5t002.s↔	Návr:talus	5t005.k↔	Odstr.cudz.telesa:tibia proximál.
5t002.t↔	Návr:kalkaneus	5t005.m↔	Odstr.cudz.telesa:tibia diafyz.
5t002.u↔	Návr:tarzálne kosti	5t005.n↔	Odstr.cudz.telesa:tibia distál.
5t002.v↔	Návr:metatarzálne kosti	5t005.p↔	Odstr.cudz.telesa:fibula proximál.
5t002.w↔	Návr:falangy prstov nohy	5t005.q↔	Odstr.cudz.telesa:fibula diafyz.
5t002.x	Návr:ostatné kosti	5t005.r↔	Odstr.cudz.telesa:fibula distál.
5t002.z↔	Návr:skapula	5t005.s↔	Odstr.cudz.telesa:talus
5t003.1↔	Drenáž:humerus proximálny	5t005.t↔	Odstr.cudz.telesa:kalkaneus
5t003.2↔	Drenáž:humerus diafýza	5t005.u↔	Odstr.cudz.telesa:tarzálne kosti
5t003.3↔	Drenáž:humerus distál.	5t005.v↔	Odstr.cudz.tel.:metatarzálne k.
5t003.a↔	Drenáž:karpálne kosti	5t005.w↔	Odstr.cudz.telesa:falangy prstov nohy
5t003.b↔	Drenáž:metakarpálne kosti	5t005.x	Odstr.cudz.telesa:ostatné kosti
5t003.c↔	Drenáž:falangy prstov ruky	5t005.z↔	Odstr.cudz.telesa:skapula
5t003.d	Drenáž:panva	5t006.0↔	Debridement (odstr.nekrotickej kosti):klavikula
5t003.e↔	Drenáž:krčok stehennej kosti	5t006.1↔	Debridement (odstr.nekrotickej kosti):humerus prox.
5t003.f↔	Drenáž:femur proximálny	5t006.2↔	Debridement (odstr.nekrotickej kosti):humerus diafyz.
5t003.g↔	Drenáž:femur diafyzárny	5t006.3↔	Debridement (odstr.nekrotickej kosti):humerus dist.
5t003.h↔	Drenáž:femur distál.	5t006.4↔	Debridement (odstr.nekrotickej kosti):radius prox.

5t006.5↔	Debridement (odstr.nekrotickej kosti):radius diaf.	5t008.x	Odstr.sekvestrov a vlož.nosiča s liekom:ostatné k.
5t006.6↔	Debridement (odstr.nekrotickej kosti):radius distál.	5t00a.1↔	Vloženie nosiča s liekom:humerus proximálny.
5t006.7↔	Debridement (odstr.nekrotickej kosti):ulna prox.	5t00a.2↔	Vloženie nosiča s liekom:humerus diafyz.
5t006.8↔	Debridement (odstr.nekrotickej kosti):ulna diafyz.	5t00a.3↔	Vloženie nosiča s liekom:humerus distál.
5t006.9↔	Debridement (odstr.nekrotickej kosti):ulna distálna	5t00a.a↔	Vloženie nosiča s liekom:karpálne kosti
5t006.a↔	Debridement (odstr.nekrotickej k.):karpálne k.	5t00a.b↔	Vloženie nosiča s liekom:metakarpálne kosti
5t006.b↔	Debridement (odstr.nekrotickej k.):metakarpálne k.	5t00a.c↔	Vloženie nosiča s liekom:falangy prstov ruky
5t006.c↔	Debridement (odstr.nekrotickej kosti):falangy prstov r.	5t00a.d	Vloženie nosiča s liekom:panva
5t006.d	Debridement (odstr.nekrotickej kosti):panva	5t00a.e↔	Vloženie nosiča s liekom:krčok steh.k.
5t006.j↔	Debridement (odstr.nekrotickej kosti):patela	5t00a.f↔	Vloženie nosiča s liekom:femur proximálny
5t006.k↔	Debridement (odstr.nekrotickej kosti):tibia prox.	5t00a.g↔	Vloženie nosiča s liekom:femur diafyzárny
5t006.m↔	Debridement (odstr.nekrotickej kosti):tibia diafyz.	5t00a.h↔	Vloženie nosiča s liekom:femur distál.
5t006.n↔	Debridement (odstr.nekrotickej kosti):tibia distál.	5t00a.j↔	Vloženie nosiča s liekom:patela
5t006.p↔	Debridement (odstr.nekrotickej kosti):fibula prox.	5t00a.k↔	Vloženie nosiča s liekom:tibia proximálna
5t006.q↔	Debridement (odstr.nekrotickej kosti):fibula diaf.	5t00a.m↔	Vloženie nosiča s liekom:tibia diafyzárna
5t006.r↔	Debridement (odstr.nekrotickej kosti):fibula dist.	5t00a.n↔	Vloženie nosiča s liekom:tibia distálna
5t006.s↔	Debridement (odstr.nekrotickej kosti):talus	5t00a.p↔	Vloženie nosiča s liekom:metatarzálne kosti
5t006.t↔	Debridement (odstr.nekrotickej kosti):kalkaneus	5t00a.q↔	Vloženie nosiča s liekom:fibula diafyzárna
5t006.u↔	Debridement (odstr.nekrotickej k.):tarzálne k.	5t00a.r↔	Vloženie nosiča s liekom:fibula distálna
5t006.v↔	Debridement (odstr.nekrotickej k.):metatarzálne k.	5t00a.s↔	Vloženie nosiča s liekom:talus
5t006.w↔	Debridement (odstr.nekrotickej kosti):falangy prstov n.	5t00a.t↔	Vloženie nosiča s liekom:kalkaneus
5t006.x	Debridement (odstr.nekrotickej k.):ostatné k.	5t00a.u↔	Vloženie nosiča s liekom:tarzálne kosti
5t006.z↔	Debridement (odstr.nekrotickej kosti):skapula	5t00a.v↔	Vloženie nosiča s liekom:metatarzálne kosti
5t007.1↔	Odstr.sekvestrov:humerus proximálny.	5t00a.w↔	Vloženie nosiča s liekom:falangy prstov nohy
5t007.2↔	Odstr.sekvestrov:humerus diafyz.	5t00a.x	Vloženie nosiča s liekom:ostatné kosti
5t007.3↔	Odstr.sekvestrov:humerus distál.	5t00b.1↔	Odstr.nosiča s liekom:humerus proximálny
5t007.a↔	Odstr.sekvestrov:karpálne kosti	5t00b.2↔	Odstr.nosiča s liekom:humerus diafyz
5t007.b↔	Odstr.sekvestrov:metakarpálne kosti	5t00b.3↔	Odstr.nosiča s liekom:humerus distál.
5t007.c↔	Odstr.sekvestrov:falangy prstov ruky	5t00b.a↔	Odstr.nosiča s liekom:karpálne kosti
5t007.d	Odstr.sekvestrov:panva	5t00b.b↔	Odstr.nosiča s liekom:metakarpálne kosti
5t007.e↔	Odstr.sekvestrov:krčok stehennej kosti	5t00b.c↔	Odstr.nosiča s liekom:falangy prstov ruky
5t007.f↔	Odstr.sekvestrov:femur proximálny.	5t00b.d	Odstr.nosiča s liekom:panva
5t007.g↔	Odstr.sekvestrov:femur diafyz.	5t00b.e↔	Odstr.nosiča s liekom:krčok stehennej kosti
5t007.h↔	Odstr.sekvestrov:femur distál.	5t00b.f↔	Odstr.nosiča s liekom:femur proximálny
5t007.j↔	Odstr.sekvestrov:patela	5t00b.g↔	Odstr.nosiča s liekom:femur diafyzárny
5t007.k↔	Odstr.sekvestrov:tibia proximálny.	5t00b.h↔	Odstr.nosiča s liekom:femur distál.
5t007.m↔	Odstr.sekvestrov:tibia diafyz.	5t00b.j↔	Odstr.nosiča s liekom:patela
5t007.n↔	Odstr.sekvestrov:tibia distál.	5t00b.k↔	Odstr.nosiča s liekom:tibia proximálna
5t007.p↔	Odstr.sekvestrov:fibula proximálny.	5t00b.m↔	Odstr.nosiča s liekom:tibia diafyzárna
5t007.q↔	Odstr.sekvestrov:fibula diafyz.	5t00b.n↔	Odstr.nosiča s liekom:tibia distálna
5t007.r↔	Odstr.sekvestrov:fibula distál.	5t00b.p↔	Odstr.nosiča s liekom:fibula proximálna
5t007.s↔	Odstr.sekvestrov:talus	5t00b.q↔	Odstr.nosiča s liekom:fibula diafyzárna
5t007.t↔	Odstr.sekvestrov:kalkaneus	5t00b.r↔	Odstr.nosiča s liekom:fibula distálna
5t007.u↔	Odstr.sekvestrov:tarzálne kosti	5t00b.s↔	Odstr.nosiča s liekom:talus
5t007.v↔	Odstr.sekvestrov:metatarzálne kosti	5t00b.t↔	Odstr.nosiča s liekom:kalkaneus
5t007.w↔	Odstr.sekvestrov:falangy prstov nohy	5t00b.u↔	Odstr.nosiča s liekom:tarzálne kosti
5t007.x	Odstr.sekvestrov:ostatné kosti	5t00b.v↔	Odstr.nosiča s liekom:metatarzálne kosti
5t008.1↔	Odstr.sekvestrov a vlož.nosiča s liekom:humerus prox.	5t00b.w↔	Odstr.nosiča s liekom:falangy prstov nohy
5t008.2↔	Odstr.sekvestrov a vlož.nosiča s liekom:humerus diafyz.	5t00b.x	Odstr.nosiča s liekom:ostatné kosti
5t008.3↔	Odstr.sekvestrov a vlož.nosiča s liekom:humerus dist.	5t00x.1↔	Iné septické a aseptické incízie:humerus proximálny
5t008.a↔	Odstr.sekvestrov a vlož.nosiča s liekom:karpálne k.	5t00x.2↔	Iné septické a aseptické incízie:humerus diafyz
5t008.b↔	Odstr.sekvestrov a vlož.nosiča s liekom:metakarpálne k.	5t00x.3↔	Iné septické a aseptické incízie:humerus distál.
5t008.c↔	Odstr.sekvestrov a vlož.nosiča s liekom:falangy pr. r.	5t00x.a↔	Iné septické a aseptické incízie:karpálne k.
5t008.d	Odstr.sekvestrov a vloženie nosiča s liekom:panva	5t00x.b↔	Iné sept. a asept.incízie:metakarpálne k.
5t008.e↔	Odstr.sekvestrov a vlož.nosiča s liekom:krčok steh.k.	5t00x.c↔	Iné septické a aseptické incízie:falangy prstov r.
5t008.f↔	Odstr.sekvestrov a vlož.nosiča s liekom:femur prox.	5t00x.d	Iné septické a aseptické incízie:panva
5t008.g↔	Odstr.sekvestrov a vlož.nosiča s liekom:femur diaf.	5t00x.e↔	Iné incízie k.septické a aseptické:krčok steh.k.
5t008.h↔	Odstr.sekvestrov a vlož.nosiča s liekom:femur dist.	5t00x.f↔	Iné septické a aseptické incízie:femur proximálny
5t008.j↔	Odstr.sekvestrov a vloženie nosiča s liekom:patela	5t00x.g↔	Iné septické a aseptické incízie:femur diafyzárny
5t008.k↔	Odstr.sekvestrov a vlož.nosiča s liekom:tibia prox.	5t00x.h↔	Iné septické a aseptické incízie:femur distál.
5t008.m↔	Odstr.sekvestrov a vlož.nosiča s liekom:tibia diaf.	5t00x.j↔	Iné septické a aseptické incízie:patela
5t008.n↔	Odstr.sekvestrov a vlož.nosiča s liekom:tibia dist.	5t00x.k↔	Iné septické a aseptické incízie:tibia proximálna
5t008.p↔	Odstr.sekvestrov a vlož.nosiča s liekom:fibula prox.	5t00x.m↔	Iné septické a aseptické incízie:tibia diaf.
5t008.q↔	Odstr.sekvestrov a vlož.nosiča s liekom:fibula diaf.	5t00x.n↔	Iné septické a aseptické incízie:tibia distálna
5t008.r↔	Odstr.sekvestrov a vlož.nosiča s liekom:fibula dist.	5t00x.p↔	Iné septické a aseptické incízie:fibula proxim.
5t008.s↔	Odstr.sekvestrov a vloženie nosiča s liekom:talus	5t00x.q↔	Iné septické a aseptické incízie:fibula diafyz.
5t008.t↔	Odstr.sekvestrov a vlož.nosiča s liekom:kalkaneus	5t00x.r↔	Iné septické a aseptické incízie:fibula distálna
5t008.u↔	Odstr.sekvestrov a vlož.nosiča s liekom:tarzálne k.	5t00x.s↔	Iné septické a aseptické incízie:talus
5t008.v↔	Odstr.sekvestrov a vlož.nosiča s liekom:metatarzálne k.	5t00x.t↔	Iné septické a aseptické incízie:kalkaneus
5t008.w↔	Odstr.sekvestrov a vlož.nosiča s liekom:falangy pr.n.	5t00x.u↔	Iné septické a aseptické incízie:tarzálne k.

5t00x.v↔	Iné sept. a asept.incie:metatarzálne k.	5t013.9↔	Skracovacia osteotómia:ulna distálna
5t00x.w↔	Iné septické a aseptické incízie:falany prstov nohy	5t013.b↔	Skracovacia osteotómia:metakarpálne kosti
5t00x.x	Iné septické a aseptické incízie:ostatné k.	5t013.c↔	Skracovacia osteotómia:falany prstov ruky
5t010.1↔	Valgotizačná osteotómia:humerus proximálny	5t013.k↔	Skracovacia osteotómia:tibia proximálna
5t010.2↔	Valgotizačná osteotómia:humerus diafýza	5t013.m↔	Skracovacia osteotómia:tibia diafyzárna
5t010.3↔	Valgotizačná osteotómia:humerus distál.	5t013.n↔	Skracovacia osteotómia:tibia distálna
5t010.4↔	Valgotizačná osteotómia:radius proximal	5t013.p↔	Skracovacia osteotómia:fibula proximálna
5t010.5↔	Valgotizačná osteotómia:radius diafýza	5t013.q↔	Skracovacia osteotómia:fibula diafyzárna
5t010.6↔	Valgotizačná osteotómia:radius distál.	5t013.r↔	Skracovacia osteotómia:fibula distálna
5t010.7↔	Valgotizačná osteotómia:ulna proximálna	5t013.t↔	Skracovacia osteotómia:kalkaneus
5t010.8↔	Valgotizačná osteotómia:ulna diafyzárna	5t013.x	Skracovacia osteotómia:ostatné kosti
5t010.9↔	Valgotizačná osteotómia:ulna distálna	5t013.z↔	Skracovacia osteotómia:skapula
5t010.b↔	Valgotizačná osteotómia:metakarpálne kosti	5t014.0↔	Predlžovacia osteotómia:klavikula
5t010.c↔	Valgotizačná osteotómia:falany prstov ruky	5t014.1↔	Predlžovacia osteotómia:humerus proximálny
5t010.k↔	Valgotizačná osteotómia:tibia proximálna	5t014.2↔	Predlžovacia osteotómia:humerus diafýza
5t010.m↔	Valgotizačná osteotómia:tibia diafyzárna	5t014.3↔	Predlžovacia osteotómia:humerus distál.
5t010.n↔	Valgotizačná osteotómia:tibia distálna	5t014.4↔	Predlžovacia osteotómia:metakarpálne kosti
5t010.p↔	Valgotizačná osteotómia:fibula proximálna	5t014.5↔	Predlžovacia osteotómia:radius diafýza
5t010.q↔	Valgotizačná osteotómia:fibula diafyzárna	5t014.6↔	Predlžovacia osteotómia:radius distál.
5t010.r↔	Valgotizačná osteotómia:fibula distálna	5t014.7↔	Predlžovacia osteotómia:ulna proximálna
5t010.t↔	Valgotizačná osteotómia:kalkaneus	5t014.8↔	Predlžovacia osteotómia:ulna diafyzárna
5t010.u↔	Valgotizačná osteotómia:tarzálne kosti	5t014.9↔	Predlžovacia osteotómia:ulna distálna
5t010.v↔	Valgotizačná osteotómia:metatarzálnych kostí	5t014.b↔	Predlžovacia osteotómia:metakarpálne kosti
5t010.w↔	Valgotizačná osteotómia falangov prstov nohy	5t014.c↔	Predlžovacia osteotómia:falany prstov ruky
5t010.x	Valgotizačná osteotómia:ostatné kosti	5t014.k↔	Predlžovacia osteotómia:tibia proximálna
5t011.1↔	Varotizačná osteotómia:humerus proximálny	5t014.m↔	Predlžovacia osteotómia:tibia diafyzárna
5t011.2↔	Varotizačná osteotómia:humerus diafýza	5t014.n↔	Predlžovacia osteotómia:tibia distálna
5t011.3↔	Varotizačná osteotómia:humerus distál.	5t014.p↔	Predlžovacia osteotómia:fibula proximálna
5t011.4↔	Varotizačná osteotómia:radius proximal	5t014.q↔	Predlžovacia osteotómia:fibula diafyzárna
5t011.5↔	Varotizačná osteotómia:radius diafýza	5t014.r↔	Predlžovacia osteotómia:fibula distálna
5t011.6↔	Varotizačná osteotómia:radius distál.	5t014.t↔	Predlžovacia osteotómia:kalkaneus
5t011.7↔	Varotizačná osteotómia:ulna proximálna	5t014.x	Predlžovacia osteotómia:ostatné kosti
5t011.8↔	Varotizačná osteotómia:ulna diafyzárna	5t014.z↔	Predlžovacia osteotómia:skapula
5t011.9↔	Varotizačná osteotómia:ulna distálna	5t015.1↔	Osteotómia s valgotizáciou a (de-)rotáciou:humerus prox.
5t011.b↔	Varotizačná osteotómia:metakarpálne kosti	5t015.2↔	Osteotómia s valgotizáciou a (de-)rotáciou:humerus diaf.
5t011.c↔	Varotizačná osteotómia:falany prstov ruky	5t015.3↔	Osteotómia s valgotizáciou a (de-)rotáciou:humerus dist.
5t011.k↔	Varotizačná osteotómia:tibia proximálna	5t015.4↔	Osteotómia s valgotizáciou a (de-)rotáciou:radius prox.
5t011.m↔	Varotizačná osteotómia:tibia diafyzárna	5t015.5↔	Osteotómia s valgotizáciou a (de-)rotáciou:radius diaf.
5t011.n↔	Varotizačná osteotómia:tibia distálna	5t015.6↔	Osteotómia s valgotizáciou a (de-)rotáciou:radius distál.
5t011.p↔	Varotizačná osteotómia:fibula proximálna	5t015.7↔	Osteotómia s valgotizáciou a (de-)rotáciou:ulna prox.
5t011.q↔	Varotizačná osteotómia:fibula diafyzárna	5t015.8↔	Osteotómia s valgotizáciou a (de-)rotáciou:ulna diaf.
5t011.r↔	Varotizačná osteotómia:fibula distálna	5t015.9↔	Osteotómia s valgotizáciou a (de-)rotáciou:ulna distálna
5t011.t↔	Varotizačná osteotómia:kalkaneus	5t015.b↔	Osteotómia s valgotizáciou a (de-)rotáciou:metakarp.k.
5t011.x	Varotizačná osteotómia:ostatné kosti	5t015.c↔	Osteotómia s valgotizáciou a (de-)rotáciou:falany pr.r.
5t012.0↔	(De)-rotačná osteotómia:klavikula	5t015.k↔	Osteotómia s valgotizáciou a (de-)rotáciou:tibia prox.
5t012.1↔	(De)-rotačná osteotómia:humerus proximálny	5t015.m↔	Osteotómia s valgotizáciou a (de-)rotáciou:tibia diaf.
5t012.2↔	(De)-rotačná osteotómia:humerus diafýza	5t015.n↔	Osteotómia s valgotizáciou a (de-)rotáciou:tibia dist.
5t012.3↔	(De)-rotačná osteotómia:humerus distál.	5t015.r↔	Osteotómia s valgotizáciou a (de-)rotáciou:fibula dist.
5t012.5↔	(De)-rotačná osteotómia:radius diafýza	5t015.x	Osteotómia s valgotizáciou a (de-)rotáciou:ostatné k.
5t012.6↔	(De)-rotačná osteotómia:radius distál.	5t016.1↔	Osteotómia s varotizáciou a (de-)rotáciou:humerus prox.
5t012.8↔	(De)-rotačná osteotómia:ulna diafyzárna	5t016.2↔	Osteotómia s varotizáciou a (de-)rotáciou:humerus diafýza
5t012.9↔	(De)-rotačná osteotómia:ulna distálna	5t016.3↔	Osteotómia s varotizáciou a (de-)rotáciou:humerus dist.
5t012.a↔	(De)-rotačná osteotómia:karpálne kosti	5t016.4↔	Osteotómia s varotizáciou a (de-)rotáciou:radius prox.
5t012.b↔	(De)-rotačná osteotómia:metakarpálne kosti	5t016.5↔	Osteotómia s varotizáciou a (de-)rotáciou:radius diaf.
5t012.c↔	(De)-rotačná osteotómia:falany prstov ruky	5t016.6↔	Osteotómia s varotizáciou a (de-)rotáciou:radius distál.
5t012.k↔	(De)-rotačná osteotómia:tibia proximálna	5t016.7↔	Osteotómia s varotizáciou a (de-)rotáciou:ulna prox.
5t012.m↔	(De)-rotačná osteotómia:tibia diafyzárna	5t016.8↔	Osteotómia s varotizáciou a (de-)rotáciou:ulna diafyzárna
5t012.n↔	(De)-rotačná osteotómia:tibia distálna	5t016.9↔	Osteotómia s varotizáciou a (de-)rotáciou:ulna distálna
5t012.r↔	(De)-rotačná osteotómia:fibula distálna	5t016.b↔	Osteotómia s varotizáciou a (de-)rotáciou:metakarpálne k.
5t012.x	(De)-rotačná osteotómia:ostatné kosti	5t016.c↔	Osteotómia s varotizáciou a (de-)rotáciou:falany pr.r.
5t012.z↔	(De)-rotačná osteotómia:skapula	5t016.k↔	Osteotómia s varotizáciou a (de-)rotáciou:tibia prox.
5t013.0↔	Skracovacia osteotómia:klavikula	5t016.m↔	Osteotómia s varotizáciou a (de-)rotáciou:tibia diaf.
5t013.1↔	Skracovacia osteotómia:humerus proximálny	5t016.n↔	Osteotómia s varotizáciou a (de-)rotáciou:tibia dist.
5t013.2↔	Skracovacia osteotómia:humerus diafýza	5t016.r↔	Osteotómia s varotizáciou a (de-)rotáciou:fibula dist.
5t013.3↔	Skracovacia osteotómia:humerus distál.	5t016.x	Osteotómia s varotizáciou a (de-)rotáciou:ostatné k.
5t013.4↔	Skracovacia osteotómia:radius proximal	5t017.0↔	Osteotómia bez úpravy osi:klavikula
5t013.5↔	Skracovacia osteotómia:radius diafýza	5t017.1↔	Osteotómia bez úpravy osi:humerus proximálny
5t013.6↔	Skracovacia osteotómia:radius distál.	5t017.2↔	Osteotómia bez úpravy osi:humerus diafýza
5t013.7↔	Skracovacia osteotómia:ulna proximálna	5t017.3↔	Osteotómia bez úpravy osi:humerus distál.
5t013.8↔	Skracovacia osteotómia:ulna diafyzárna	5t017.4↔	Osteotómia bez úpravy osi:radius proximal

5t017.5↔	Osteotomia bez úpravy osi:radius diafýza	5t01a.5↔	Kortikotómia pri prenose kost.segm:radius diaf.
5t017.6↔	Osteotomia bez úpravy osi:radius distál.	5t01a.6↔	Kortikotómia pri prenose kostn.segm:radius distál.
5t017.7↔	Osteotomia bez úpravy osi:ulna proximálna	5t01a.8↔	Kortikotómia pri prenose kost.segm:ulna diaf.
5t017.8↔	Osteotomia bez úpravy osi:ulna diafyzárna	5t01a.k↔	Kortikotómia pri prenose kost.segm:tibia prox.
5t017.9↔	Osteotomia bez úpravy osi:ulna distálna	5t01a.m↔	Kortikotómia pri prenose kost.segm:tibia diaf.
5t017.a↔	Osteotomia bez úpravy osi:karpálne kosti	5t01a.n↔	Kortikotómia pri prenose kostn.segm:tibia dist.
5t017.b↔	Osteotomia bez úpravy osi:metakarpálne kosti	5t01a.p↔	Kortikotómia pri prenose kost.segm:fibula prox.
5t017.c↔	Osteotomia bez úpravy osi:falagy prstov ruky	5t01a.q↔	Kortikotómia pri prenose kost.segm:fibula diaf.
5t017.d	Osteotomia bez úpravy osi:panva	5t01a.r↔	Kortikotómia pri prenose kostn.segm:fibula dist.
5t017.k↔	Osteotomia bez úpravy osi:tibia proximálna	5t01a.x	Kortikotómia pri prenose kost.segm:ostatné k.
5t017.m↔	Osteotomia bez úpravy osi:tibia diafyzárna	5t01x.0↔	Iné osteotómie a korektívne osteotómie:klavikula
5t017.n↔	Osteotomia bez úpravy osi:tibia distálna	5t01x.1↔	Iné osteotómie a korektívne osteotómie:humerus prox.
5t017.p↔	Osteotomia bez úpravy osi:fibula proximálna	5t01x.2↔	Iné osteotómie a korekt.osteot:humerus diafýza
5t017.q↔	Osteotomia bez úpravy osi:fibula diafyz.	5t01x.3↔	Iné osteotómie a korektívne osteotómie:humerus dist.
5t017.r↔	Osteotomia bez úpravy osi:fibula distálna	5t01x.4↔	Iné osteotómie a korektívne osteotómie:radius prox.
5t017.s↔	Osteotomia bez úpravy osi:talus	5t01x.5↔	Iné osteotómie a korektívne osteotómie:radius diaf.
5t017.t↔	Osteotomia bez úpravy osi:kalkaneus	5t01x.6↔	Iné osteotómie a korektívne osteotómie:radius distál.
5t017.u↔	Osteotomia bez úpravy osi:tarzálné kosti	5t01x.7↔	Iné osteotómie a korektívne osteotómie:ulna prox.
5t017.x	Osteotomia bez úpravy osi:ostatné kosti	5t01x.8↔	Iné osteotómie a korektívne osteotómie:ulna diafyzárna
5t017.z↔	Osteotomia bez úpravy osi:skapula	5t01x.9↔	Iné osteotómie a korektívne osteotómie:ulna distálna
5t018.0↔	Kompl.osteotómia vo viac.rov:klavikula	5t01x.a↔	Iné osteotómie a korektívne osteotómie:karpálne k.
5t018.1↔	Kompl.osteotómia vo viac.rov:humerus prox.	5t01x.b↔	Iné osteotómie a korektívne osteotómie:metakarpálne k.
5t018.2↔	Kompl.osteotómia vo viac.rov:humerus diafýza	5t01x.c↔	Iné osteotómie a korektívne osteotómie:falagy prstov r.
5t018.3↔	Kompl.osteotómia vo viac.rov:humerus dist.	5t01x.d	Iné osteotómie a korektívne osteotómie:panva
5t018.4↔	Kompl.osteotómia vo viac.rov:radius prox.	5t01x.k↔	Iné osteotómie a korektívne osteotómie:tibia prox.
5t018.5↔	Kompl.osteotómia vo viac.rov:radius diafýza	5t01x.m↔	Iné osteotómie a korektívne osteotómie:tibia diaf.
5t018.6↔	Kompl.osteotómia vo viac.rov:radius distál.	5t01x.n↔	Iné osteotómie a korektívne osteotómie:tibia dist.
5t018.7↔	Kompl.osteotómia vo viac.rov:ulna proximálna	5t01x.p↔	Iné osteotómie a korektívne osteotómie:fibula prox.
5t018.8↔	Kompl.osteotómia vo viac.rov:ulna diafyzárna	5t01x.q↔	Iné osteotómie a korektívne osteotómie:fibula diaf.
5t018.9↔	Kompl.osteotómia vo viac.rov:ulna distálna	5t01x.r↔	Iné osteotómie a korektívne osteotómie:fibula dist.
5t018.a↔	Kompl.osteotómia vo viac.rov:karpálne k.	5t01x.s↔	Iné osteotómie a korektívne osteotómie:talus
5t018.b↔	Kompl.osteotómia vo viac.rov:metakarpálne k.	5t01x.t↔	Iné osteotómie a korektívne osteotómie:kalkaneus
5t018.c↔	Kompl.osteotómia vo viac.rov:falagy prstov r.	5t01x.u↔	Iné osteotómie a korektívne osteotómie:tarzálné k.
5t018.d	Kompl.osteotómia vo viac.rov:panva	5t01x.x	Iné osteotómie a korektívne osteotómie:ostatné k.
5t018.k↔	Kompl.osteotómia vo viac.rov:tibia proximálna	5t01x.z↔	Iné osteotómie a korektívne osteotómie:skapula
5t018.m↔	Kompl.osteotómia vo viac.rov:tibia diafyz.	5t020.0↔	Partiálna resekcia ch.kost.tk:klavikula
5t018.n↔	Kompl.osteotómia vo viac.rov:tibia distálna	5t020.1↔	Partiálna resekcia ch.kost.tk:humerus prox.
5t018.p↔	Kompl.osteotómia vo viac.rov:fibula proxim.	5t020.2↔	Partiálna resekcia ch.kost.tk:humerus diafýza
5t018.q↔	Kompl.osteotómia vo viac.rov:fibula diafyz.	5t020.3↔	Partiálna resekcia ch.kost.tk:humerus dist.
5t018.r↔	Kompl.osteotómia vo viac.rov:fibula distálna	5t020.4↔	Partiálna resekcia ch.kost.tk:radius prox.
5t018.t↔	Kompl.osteotómia vo viac.rov:kalkaneus	5t020.5↔	Partiálna resekcia ch.kost.tk:radius diaf.
5t018.u↔	Kompl.osteotómia vo viac.rov:tarzálné k.	5t020.6↔	Partiálna resekcia ch.kost.tk:radius distál.
5t018.x	Kompl.osteotómia vo viac.rov:ostatné kosti	5t020.7↔	Partiálna resekcia ch.kost.tk:ulna prox.
5t018.z↔	Kompl.osteotómia vo viac.rov:skapula	5t020.8↔	Partiálna resekcia ch.kost.tk:ulna diafyzárna
5t019.0↔	Kompl.osteotómia vo viac.rov.s úpravou osi:klavikula	5t020.9↔	Partiálna resekcia ch.kost.tk:ulna distálna
5t019.1↔	Kompl.osteotómia vo viac.rov.s úpravou osi:humerus prox.	5t020.a↔	Partiálna resekcia ch.kost.tk:karpálne k.
5t019.2↔	Kompl.osteotómia vo viac.rov.s úpravou osi:humerus diaf.	5t020.b↔	Partiálna resekcia ch.kost.tk:metakarpálne k.
5t019.3↔	Kompl.osteotómia vo viac.rov.s úpravou osi:humerus dist.	5t020.c↔	Partiálna resekcia ch.kost.tk:falagy prstov r.
5t019.4↔	Kompl.osteotómia vo viac.rov.s úpravou osi:radius prox.	5t020.d	Partiálna resekcia chorého kostného tk:panva
5t019.5↔	Kompl.osteotómia vo viac.rov.s úpravou osi:radius diaf.	5t020.k↔	Partiálna resekcia ch.kost.tk:tibia prox.
5t019.6↔	Kompl.osteotómia vo viac.rov.s úpravou osi:radius distál.	5t020.m↔	Partiálna resekcia ch.kost.tk:tibia diaf.č.
5t019.7↔	Kompl.osteotómia vo viac.rov.s úpravou osi:ulna prox.	5t020.n↔	Partiálna resekcia ch.kost.tk:tibia distálna
5t019.8↔	Kompl.osteotómia vo viac.rov.s úpravou osi:ulna diaf.	5t020.p↔	Partiálna resekcia ch.kost.tk:fibula prox.
5t019.9↔	Kompl.osteotómia vo viac.rov.s úpravou osi:ulna dist.	5t020.q↔	Partiálna resekcia ch.kost.tk:fibula diaf.
5t019.b↔	Kompl.osteotómia vo viac.rov.s úpravou osi:metakarp.k.	5t020.r↔	Partiálna resekcia ch.kost.tk:fibula distálna
5t019.c↔	Kompl.osteotómia vo viac.rov.s úpravou osi:falagy pr.r.	5t020.s↔	Partiálna resekcia chorého kostného tk:talus
5t019.d	Kompl.osteotómia vo viac.rov.s úpravou osi:panva	5t020.t↔	Partiálna resekcia ch.kost.tk:kalkaneus
5t019.k↔	Kompl.osteotómia vo viac.rov.s úpravou osi:tibia prox.	5t020.u↔	Partiálna resekcia ch.kost.tk:tarzálné k.
5t019.m↔	Kompl.osteotómia vo viac.rov.s úpravou osi:tibia diaf.	5t020.x	Partiálna resekcia ch.kost.tk:ostatné k.
5t019.n↔	Kompl.osteotómia vo viac.rov.s úpravou osi:tibia dist.	5t020.z↔	Partiálna resekcia chorého kostného tk:skapula
5t019.p↔	Kompl.osteotómia vo viac.rov.s úpravou osi:fibula prox.	5t021.0↔	Parc.res.ch.kost.tk.s resekc.mäkk.tk:klavikula
5t019.q↔	Kompl.osteotómia vo viac.rov.s úpravou osi:fibula diaf.	5t021.1↔	Parc.res.ch.kost.tk.s resekc.mäkk.tk:humerus prox.
5t019.r↔	Kompl.osteotómia vo viac.rov.s úpravou osi:fibula dist.	5t021.2↔	Parc.res.ch.kost.tk.s resekc.mäkk.tk:humerus diafýza
5t019.t↔	Kompl.osteotómia vo viac.rov.s úpravou osi:kalkaneus	5t021.3↔	Parc.res.ch.kost.tk.s resekc.mäkk.tk:humerus dist.
5t019.u↔	Kompl.osteotómia vo viac.rov.s úpravou osi:tarzálné k.	5t021.4↔	Parc.res.ch.kost.tk.s resekc.mäkk.tk:radius prox.
5t019.x	Kompl.osteotómia vo viac.rov.s úpravou osi:ostatné k.	5t021.5↔	Parc.res.ch.kost.tk.s resekc.mäkk.tk:radius diaf.
5t019.z↔	Kompl.osteotómia vo viac.rov.s úpravou osi:skapula	5t021.6↔	Parc.res.ch.kost.tk.s resekc.mäkk.tk:radius distál.
5t01a.1↔	Kortikotómia pri prenose kostn.segm:humerus prox.	5t021.7↔	Parc.res.ch.kost.tk.s resekc.mäkk.tk:ulna prox.
5t01a.2↔	Kortikotómia pri prenose kostn.segm:humerus diaf.	5t021.8↔	Parc.res.ch.kost.tk.s resekc.mäkk.tk:ulna diafyzárna
5t01a.3↔	Kortikotómia pri prenose kostn.segm:humerus dist.	5t021.9↔	Parc.res.ch.kost.tk.s resekc.mäkk.tk:ulna distálna



5t021.a↔	Parc.res.ch.kost.tk.s resekc.mäkk.tk:karpálne k.	5t024.5↔	Parc.res.ch.k.tk.s preruš.kont.a násl.obnov.radius diaf.
5t021.b↔	Parc.res.ch.kost.tk.s resekc.mäkk.tk:metakarpálne k.	5t024.6↔	Parc.res.ch.k.tk.s preruš.kont.a násl.obnov.radius distál.
5t021.c↔	Parc.res.ch.k.tkan.s resekc.mäkk.tk:falangy prstov r.	5t024.7↔	Parc.res.ch.k.tk.s preruš.kont.a násl.obnov.ulna prox.
5t021.d	Parc.res.ch.kost.tk.s resekc.mäkk.tk:panva	5t024.8↔	Parc.res.ch.k.tk.s preruš.kont.a násl.obnov.ulna diaf.
5t021.k↔	Parc.res.ch.kost.tk.s resekc.mäkk.tk:tibia prox.	5t024.9↔	Parc.res.ch.k.tk.s preruš.kont.a násl.obnov.ulna dist.
5t021.m↔	Parc.res.ch.kost.tk.s resekc.mäkk.tk:tibia diaf.	5t024.a↔	Parc.res.ch.k.tk.s preruš.kont.a násl.obnov.karpálne k.
5t021.n↔	Parc.res.ch.kost.tk.s resekc.mäkk.tk:tibia dist.	5t024.b↔	Parc.res.ch.k.tk.s preruš.kont.a násl.obnov.metakarp.k.
5t021.p↔	Parc.res.ch.kost.tk.s resekc.mäkk.tk:fibula prox.	5t024.c↔	Parc.res.ch.k.tkan.s preruš.kont.a násl.obnov.falangy pr.r.
5t021.q↔	Parc.res.ch.kost.tk.s resekc.mäkk.tk:fibula diaf.	5t024.d	Parc.res.ch.k.tk.s preruš.kont.a násl.obnov.panva
5t021.r↔	Parc.res.ch.kost.tk.s resekc.mäkk.tk:fibula dist.	5t024.k↔	Parc.res.ch.k.tk.s preruš.kont.a násl.obnov:tibia prox.
5t021.s↔	Parc.res.ch.kost.tk.s resekc.mäkk.tk:talus	5t024.m↔	Parc.res.ch.k.tk.s preruš.kont.a násl.obnov:tibia diaf.
5t021.t↔	Parc.res.ch.kost.tk.s resekc.mäkk.tk:kalkaneus	5t024.n↔	Parc.res.ch.k.tk.s preruš.kont.a násl.obnov:tibia dist.
5t021.u↔	Parc.res.ch.kost.tk.s resekc.mäkk.tk:tarzálne k.	5t024.p↔	Parc.res.ch.k.tk.s preruš.kont.a násl.obnov:fibula prox.
5t021.x	Parc.res.ch.kost.tk.s resekc.mäkk.tk:ostatné k.	5t024.q↔	Parc.res.ch.k.tk.s preruš.kont.a násl.obnov:fibula diaf.
5t021.z↔	Parc.res.ch.kost.tk.s resekc.mäkk.tk:skapula	5t024.r↔	Parc.res.ch.k.tk.s preruš.kont.a násl.obnov:fibula dist.
5t022.0↔	Parc.res.ch.kost.tk.s preruš.kontinuity:klavikula	5t024.s↔	Parc.res.ch.k.tk.s preruš.kont.a násl.obnov:talus
5t022.1↔	Parc.res.ch.kost.tk.s preruš.kontinuity:humerus prox.	5t024.t↔	Parc.res.ch.k.tk.s preruš.kont.a násl.obnov:kalkaneus
5t022.2↔	Parc.res.ch.kost.tk.s preruš.kontinuity:humerus diaf.	5t024.u↔	Parc.res.ch.k.tk.s preruš.kont.a násl.obnov:tarzálne k.
5t022.3↔	Parc.res.ch.kost.tk.s preruš.kontinuity:humerus dist.	5t024.x	Parc.res.ch.k.tk.s preruš.kont.a násl.obnov:ostatné k.
5t022.4↔	Parc.res.ch.kost.tk.s preruš.kontinuity:radius prox.	5t024.z↔	Parc.res.ch.k.tk.s preruš.kont.a násl.obnov:skapula
5t022.5↔	Parc.res.ch.kost.tk.s preruš.kontinuity:radius diaf.	5t025.0↔	Parc.res.ch.k.tk.s pr.kon.a n.ob.s res.mäk.tk:klav.
5t022.6↔	Parc.res.ch.kost.tk.s preruš.kontinuity:radius distál.	5t025.1↔	Parc.res.ch.k.tk.s pr.kon.a n.ob.s res.mäk.tk:hum.prox.
5t022.7↔	Parc.res.ch.kost.tk.s preruš.kontinuity:ulna prox.	5t025.2↔	Parc.res.ch.k.tk.s pr.kon.a n.ob.s res.mäk.tk:hum.diaf.
5t022.8↔	Parc.res.ch.kost.tk.s preruš.kontinuity:ulna diaf.	5t025.3↔	Parc.res.ch.k.tk.s pr.kon.a n.ob.s res.mäk.tk:hum.dist.
5t022.9↔	Parc.res.ch.kost.tk.s preruš.kontinuity:ulna distálna	5t025.4↔	Parc.res.ch.k.tk.s pr.kon.a n.ob.s res.mäk.tk:rad.pr.
5t022.a↔	Parc.res.ch.kost.tk.s preruš.kontinuity:karpálne k.	5t025.5↔	Parc.res.ch.k.tk.s pr.kon.a n.ob.s res.mäk.tk:rad.diaf.
5t022.b↔	Parc.res.ch.kost.tk.s preruš.kontinuity:metakarp.k.	5t025.6↔	Parc.res.ch.k.tk.s pr.kon.a n.ob.s res.mäk.tk:rad.dis.
5t022.c↔	Parc.res.ch.k.tkan.s preruš.kontinuity:falangy pr.r.	5t025.7↔	Parc.res.ch.k.tk.s pr.kon.a n.ob.s res.mäk.tk:ulna pr.
5t022.d	Parc.res.ch.kost.tk.s prerušením kontinuity:panva	5t025.8↔	Parc.res.ch.k.tk.s pr.kon.a n.ob.s res.mäk.tk:ulna diaf.
5t022.k↔	Parc.res.ch.kost.tk.s preruš.kontinuity:tibia prox.	5t025.9↔	Parc.res.ch.k.tk.s pr.kon.a n.ob.s res.mäk.tk:ulna dis.
5t022.m↔	Parc.res.ch.kost.tk.s preruš.kontinuity:tibia diaf.	5t025.a↔	Parc.res.ch.k.tk.s pr.kon.a n.ob.s res.mäk.tk:karpál.k.
5t022.n↔	Parc.res.ch.kost.tk.s preruš.kontinuity:tibia dist.	5t025.b↔	Parc.res.ch.k.tk.s pr.kon.a n.ob.s res.mäk.tk:metak.k.
5t022.p↔	Parc.res.ch.kost.tk.s preruš.kontinuity:fibula prox.	5t025.c↔	Parc.res.ch.k.tk.s pr.kon.a n.ob.s res.mäk.tk:fal.pr.r.
5t022.q↔	Parc.res.ch.kost.tk.s preruš.kontinuity:fibula diaf.	5t025.d	Parc.res.ch.k.tk.s prer.kont.a násl.obn.s res.mäk.tk:panva
5t022.r↔	Parc.res.ch.kost.tk.s preruš.kontinuity:fibula dist.	5t025.k↔	Parc.res.ch.k.tk.s pr.kon.a n.ob.s res.mäk.tk:tibia pr.
5t022.s↔	Parc.res.ch.kost.tk.s prerušením kontinuity:talus	5t025.m↔	Parc.res.ch.k.tk.s pr.kon.a n.ob.s res.mäkk.tk:tibia d.
5t022.t↔	Parc.res.ch.kost.tk.s preruš.kontinuity:kalkaneus	5t025.n↔	Parc.res.ch.k.tk.s pr.kon.a n.ob.s res.mäk.tk:tibia d.
5t022.u↔	Parc.res.ch.kost.tk.s preruš.kontinuity:tarzálne k.	5t025.p↔	Parc.res.ch.k.tk.s pr.kon.a n.ob.s res.mäk.tk:fibula pr.
5t022.x	Parc.res.ch.kost.tk.s preruš.kontinuity:ostatné k.	5t025.q↔	Parc.res.ch.k.tk.s pr.kon.a n.ob.s res.mäk.tk:fibula df.
5t022.z↔	Parc.res.ch.kost.tk.s preruš.kontinuity:skapula	5t025.r↔	Parc.res.ch.k.tk.s pr.kon.a n.ob.s res.mäk.tk:fibula d.
5t023.0↔	Parc.res.ch.k.tk.s preruš.kont.vr.res.mäkk.tk:klav.	5t025.s↔	Parc.res.ch.k.tk.s prer.kont.a násl.obn.s res.mäk.tk:talus
5t023.1↔	Parc.res.ch.k.tk.s preruš.kont.vr.res.mäkk.tk:hum.p.	5t025.t↔	Parc.res.ch.k.tk.s pr.kon.a n.ob.s res.mäk.tk:kalkaneus
5t023.2↔	Parc.res.ch.k.tk.s preruš.kont.vr.res.mäkk.tk:hum.df.	5t025.u↔	Parc.res.ch.k.tk.s pr.kon.a n.ob.s res.mäk.tk:tar.k.
5t023.3↔	Parc.res.ch.k.tk.s preruš.kont.vr.res.mäkk.tk:hum.ds.	5t025.x	Parc.res.ch.k.tk.s pr.kon.a n.ob.s res.mäk.tk:ost.k.
5t023.4↔	Parc.res.ch.k.tk.s preruš.kont.vr.res.mäkk.tk:rad.p.	5t025.z↔	Parc.res.ch.k.tk.s pr.kon.a n.ob.s res.mäk.tk:skap.
5t023.5↔	Parc.res.ch.k.tk.s preruš.kont.vr.res.mäkk.tk:rad.df.	5t026.0↔	Totálna resekcia:klavikula
5t023.6↔	Parc.res.ch.k.tk.s preruš.kont.vr.res.mäkk.tk:rad.ds.	5t026.2↔	Totálna resekcia:humerus diafyzá
5t023.7↔	Parc.res.ch.k.tk.s preruš.kont.vr.res.mäkk.tk:ulna p.	5t026.5↔	Totálna resekcia:radius diafyzá
5t023.8↔	Parc.res.ch.k.tk.s preruš.kont.vr.res.mäkk.tk:ulna df.	5t026.8↔	Totálna resekcia:ulna diafyzárna
5t023.9↔	Parc.res.ch.k.tk.s preruš.kont.vr.res.mäkk.tk:ulna ds	5t026.a↔	Totálna resekcia:karpálne kosti
5t023.a↔	Parc.res.ch.k.tk.s preruš.kont.vr.res.mäkk.tk:karpál.k.	5t026.b↔	Totálna resekcia:metakarpálne kosti
5t023.b↔	Parc.res.ch.k.tk.s preruš.kont.vr.res.mäkk.tk:mtk.k	5t026.c↔	Totálna resekcia:falangy prstov ruky
5t023.c↔	Parc.res.ch.k.tk.s preruš.kont.vr.res.mäkk.tk:fangl.pr.r.	5t026.d	Totálna resekcia:panva
5t023.d	Parc.res.ch.k.tk.s preruš.kont.vr.res.mäkk.tk:panva	5t026.m↔	Totálna resekcia:tibia diafyzárna časť
5t023.k↔	Parc.res.ch.k.tk.s preruš.kont.vr.res.mäkk.tk:tibia prox.	5t026.q↔	Totálna resekcia:fibula diafyzárna
5t023.m↔	Parc.res.ch.k.tk.s preruš.kont.vr.res.mäkk.tk:tibia diaf.	5t026.s↔	Totálna resekcia:talus
5t023.n↔	Parc.res.ch.k.tk.s preruš.kont.vr.res.mäkk.tk:tibia dist.	5t026.t↔	Totálna resekcia:kalkaneus
5t023.p↔	Parc.res.ch.k.tk.s preruš.kont.vr.res.mäkk.tk:fibula prox.	5t026.u↔	Totálna resekcia:tarzálne kosti
5t023.q↔	Parc.res.ch.k.tk.s preruš.kont.vr.res.mäkk.tk:fibula diaf.	5t026.x	Totálna resekcia:ostatné kosti
5t023.r↔	Parc.res.ch.k.tk.s preruš.kont.vr.res.mäkk.tk:fibula dist.	5t026.z↔	Totálna resekcia:skapula
5t023.s↔	Parc.res.ch.k.tk.s preruš.kont.vr.res.mäkk.tk:talus	5t027.0↔	Totálna resekcia:klavikula:s resekc.mäkk.tk.
5t023.t↔	Parc.res.ch.k.tk.s preruš.kont.vr.res.mäkk.tk:kalkaneus	5t027.2↔	Totálna resekcia:humerus diafyzá:s resekc.mäkk.tk.
5t023.u↔	Parc.res.ch.k.tk.s preruš.kont.vr.res.mäkk.tk:tarzálne k.	5t027.5↔	Totálna resekcia:radius diaf.:s resekc.mäkk.tk.
5t023.x	Parc.res.ch.k.tk.s preruš.kont.vr.res.mäkk.tk:ostatné k.	5t027.8↔	Totálna resekcia:ulna diafyzárna:s resekc.mäkk.tk
5t023.z↔	Parc.res.ch.k.tk.s preruš.kont.vr.res.mäkk.tk:skapula	5t027.a↔	Totálna resekcia:karpálne k.:s resekc.mäkk.tk.
5t024.0↔	Parc.res.ch.k.tk.s preruš.kont.a násl.obnov:klavikula	5t027.b↔	Totálna resekcia:metakarpálne k.:s resekc.mäkk.tk.
5t024.1↔	Parc.res.ch.k.tk.s preruš.kont.a násl.obnov:humerus prox.	5t027.c↔	Totálna resekcia:falangy prstov ru.:s resekc.mäkk.tk.
5t024.2↔	Parc.res.ch.k.tk.s preruš.kont.a násl.obnov:humerus diaf.	5t027.d	Totálna resekcia:panva:s resekc.mäkk.tk.
5t024.3↔	Parc.res.ch.k.tk.s preruš.kont.a násl.obnov:humerus dist.	5t027.m↔	Totálna resekcia:tibia diaf.:s resekc.mäkk.tk.
5t024.4↔	Parc.res.ch.k.tk.s preruš.kont.a násl.obnov:radius prox.	5t027.q↔	Totálna resekcia:fibula diaf.:s resekc.mäkk.tk.

5t027.s↔	Totálna resekcia:talus:resekc.mäkk.tk.	5t040.x	Autológ.transplant.spongióz.kosti:ost.k.
5t027.t↔	Totálna resekcia:kalkaneus:s.resekc.mäkk.tk.	5t040.z↔	Autológ.transplant.spongióz.kosti:skapula
5t027.u↔	Totálna resekcia:tarzálna k.:s.resekc.mäkk.tk.	5t041.0↔	Autológna transpl.kortiko-spongióz.štep:klavikula
5t027.x	Totálna resekcia:ostatné k.:s.resekc.mäkk.tk.	5t041.1↔	Autológna transpl.kortiko-spongióz.štep:humerus prox.
5t027.z↔	Totálna resekcia:skapula:s.resekc.mäkk.tk.	5t041.2↔	Autológna transpl.kortiko-spongióz.štep:humerus diaf.
5t028.2↔	Totálna resekcia:humerus diafýza:s.náhradou	5t041.3↔	Autológna transpl.kortiko-spongióz.štep:humerus dist.
5t028.5↔	Totálna resekcia:radius diaf.:s.náhradou	5t041.4↔	Autológna transpl.kortiko-spongióz.štep:radius prox.
5t028.8↔	Totálna resekcia:ulna diafýzárna:s.náhradou	5t041.5↔	Autológna transpl.kortiko-spongióz.štep:radius diaf.
5t028.a↔	Totálna resekcia:karpálne k.:s.náhradou	5t041.6↔	Autológna transpl.kortiko-spongióz.štep:radius distál.
5t028.c↔	Totálna resekcia:falangy prstov ru:s.náhradou	5t041.7↔	Autológna transpl.kortiko-spongióz.štep:ulna prox.
5t028.m↔	Totálna resekcia:tibia diaf.:s.náhradou	5t041.8↔	Autológna transpl.kortiko-spongióz.štep:ulna diaf.
5t028.x	Totálna resekcia:ostatné k.:s.náhradou	5t041.9↔	Autológna transpl.kortiko-spongióz.štep:ulna distálna
5t029.2↔	Totálna resekcia:humerus diafýza:s.náhr.vr.res.mäkk.tk	5t041.a↔	Autológna transpl.kortiko-spongióz.štep:karpálne k.
5t029.5↔	Totálna resekcia:radius diaf.:s.náhr.vr.res.mäkk.tk	5t041.b↔	Autológna transpl.kortiko-spongióz.štep:metakarp.k.
5t029.8↔	Totálna resekcia:ulna diafýzárna:s.náhr.vr.res.mäkk.tk	5t041.c↔	Autológna transpl.kortiko-spongióz.štep:falangy pr.r.
5t029.a↔	Totálna resekcia:karpálne k.:s.náhr.vr.res.mäkk.tk	5t041.d	Autológna transpl.kortiko-spongióz.štep:panva
5t029.c↔	Totálna resekcia:falangy prstov ru:s.náhr.vr.res.mäkk.tk	5t041.j↔	Autológna transpl.kortiko-spongióz.štep:patela
5t029.m↔	Totálna resekcia:tibia diaf.:s.náhr.vr.res.mäkk.tk	5t041.k↔	Autológna transpl.kortiko-spongióz.štep:tibia prox.
5t029.x	Totálna resekcia:ostatné k.:s.náhr.vr.res.mäkk.tk	5t041.m↔	Autológna transpl.kortiko-spongióz.štep:tibia diaf.
5t02x.0↔	Iné totál.excizie a res.kostného tk:klavikula	5t041.n↔	Autológna transpl.kortiko-spongióz.štep:tibia dist.
5t02x.1↔	Iné totál.excizie a res.kost.tk:humerus prox.	5t041.p↔	Autológna transpl.kortiko-spongióz.štep:fibula prox.
5t02x.2↔	Iné totál.excizie a res.kost.tk:humerus diafýza	5t041.q↔	Autológna transpl.kortiko-spongióz.štep:fibula diaf.
5t02x.3↔	Iné totál.excizie a res.kost.tk:humerus dist.	5t041.r↔	Autológna transpl.kortiko-spongióz.štep:fibula dist.
5t02x.4↔	Iné totál.excizie a res.kostného tk:radius prox.	5t041.s↔	Autológna transpl.kortiko-spongióz.štep:talus
5t02x.5↔	Iné totál.excizie a res.kostného tk:radius diaf.	5t041.t↔	Autológna transpl.kortiko-spongióz.štep:kalkaneus
5t02x.6↔	Iné totál.excizie a res.kost.tk:radius distál.	5t041.u↔	Autológna transpl.kortiko-spongióz.štep:tarzálna k.
5t02x.7↔	Iné totál.excizie a res.kostného tk:ulna prox.	5t041.v↔	Autológna transpl.kortiko-spongióz.štep:metatarz.k.
5t02x.8↔	Iné totál.excizie a res.kost.tk:ulna diafýzárna	5t041.w↔	Autológna transpl.kortiko-spongióz.štep:falangy pr.n.
5t02x.9↔	Iné totál.excizie a res.kost.tk:ulna distálna	5t041.x	Autológna transpl.kortiko-spongióz.štep:ostatné k.
5t02x.a↔	Iné totál.excizie a res.kostného tk:karpálne k.	5t041.z↔	Autológna transpl.kortiko-spongióz.štep:skapula
5t02x.b↔	Iné totál.excizie a res.kost.tk:metakarpálne k.	5t042.0↔	Autológ.rozš.transpl.>4cm)kortiko-spongióz.št.:klavikula
5t02x.c↔	Iné totál.excizie a res.kost.tk:falangy prstov r.	5t042.1↔	Autológ.rozš.transpl.>4cm)kortiko-spongióz.št.:hum.prx.
5t02x.d	Iné totál.excizie a res.kostného tk:panva	5t042.2↔	Autológ.rozš.transpl.>4cm)kortiko-spongióz.št.:hum.diaf.
5t02x.k↔	Iné totál.excizie a res.kostného tk:tibia prox.	5t042.3↔	Autológ.rozš.transpl.>4cm)kortiko-spongióz.št.:hum.dis.
5t02x.m↔	Iné totál.excizie a res.kost.tk:tibia diaf.č.	5t042.4↔	Autológ.rozš.transpl.>4cm)kortiko-spongióz.št.:radius prox.
5t02x.n↔	Iné totál.excizie a res.kost.tk:tibia dist.č.	5t042.5↔	Autológ.rozš.transpl.>4cm)kortiko-spongióz.št.:radius diaf.
5t02x.p↔	Iné totál.excizie a res.kostného tk:fibula prox.	5t042.6↔	Autológ.rozš.transpl.>4cm)kortiko-spongióz.št.:rad.dis.
5t02x.q↔	Iné totál.excizie a res.kost.tk:fibula diaf.č.	5t042.7↔	Autológ.rozš.transpl.>4cm)kortiko-spongióz.št.:ulna prox.
5t02x.r↔	Iné totál.excizie a res.kost.tk:fibula dist.č.	5t042.8↔	Autológ.rozš.transpl.>4cm)kortiko-spongióz.št.:ulna diaf.
5t02x.s↔	Iné totál.excizie a res.kostného tk:talus	5t042.9↔	Autológ.rozš.transpl.>4cm)kortiko-spongióz.št.:ulna dist.
5t02x.t↔	Iné totál.excizie a res.kostného tk:kalkaneus	5t042.a↔	Autológ.rozš.transpl.>4cm)kortiko-spongióz.št.:karpálne k.
5t02x.u↔	Iné totál.excizie a res.kostného tk:tarzálna k.	5t042.b↔	Autológ.rozš.transpl.>4cm)kortiko-spongióz.št.:metakarp.k.
5t02x.x	Iné totál.excizie a res.kostného tk:ostatné k.	5t042.c↔	Autológ.rozš.transpl.>4cm)kortiko-spongióz.št.:fal.pr.r.
5t02x.z↔	Iné totál.excizie a res.kostného tk:skapula	5t042.d	Autológ.rozš.transpl.>4cm)kortiko-spongióz.št.:panva
5t040.0↔	Autológ.transplant.spongióz.kosti:klavikula	5t042.j↔	Autológ.rozš.transpl.>4cm)kortiko-spongióz.št.:patela
5t040.1↔	Autológ.transplant.spongióz.kosti:humerus prox.	5t042.k↔	Autológ.rozš.transpl.>4cm)kortiko-spongióz.št.:tibia prox.
5t040.2↔	Autológ.transplant.spongióz.kosti:humerus diafýza	5t042.m↔	Autológ.rozš.transpl.>4cm)kortiko-spongióz.št.:tibia diaf.
5t040.3↔	Autológ.transplant.spongióz.kosti:humerus dist.	5t042.n↔	Autológ.rozš.transpl.>4cm)kortiko-spongióz.št.:tibia dist.
5t040.4↔	Autológ.transplant.spongióz.kosti:radius prox.	5t042.p↔	Autológ.rozš.transpl.>4cm)kortiko-spongióz.št.:fibula prox.
5t040.5↔	Autológ.transplant.spongióz.kosti:radius diaf.	5t042.q↔	Autológ.rozš.transpl.>4cm)kortiko-spongióz.št.:fibula diaf.
5t040.6↔	Autológ.transplant.spongióz.kosti:radius distál.	5t042.r↔	Autológ.rozš.transpl.>4cm)kortiko-spongióz.št.:fibula dist.
5t040.7↔	Autológ.transplant.spongióz.kosti:ulna prox.	5t042.s↔	Autológ.rozš.transpl.>4cm)kortiko-spongióz.št.:talus
5t040.8↔	Autológ.transplant.spongióz.kosti:ulna diafýzárna	5t042.t↔	Autológ.rozš.transpl.>4cm)kortiko-spongióz.št.:kalkaneus
5t040.9↔	Autológ.transplant.spongióz.kosti:ulna distálna	5t042.u↔	Autológ.rozš.transpl.>4cm)kortiko-spongióz.št.:tarzálna k.
5t040.a↔	Autológ.transplant.spongióz.kostikosti:karpálne k.	5t042.v↔	Autológ.rozš.transpl.>4cm)kortiko-spongióz.št.:metatarz.k.
5t040.b↔	Autológ.transpl.spongióz.kosti:metakarpálne k.	5t042.w↔	Autológ.rozš.transpl.>4cm)kortiko-spongióz.št.:fal.pr.n.
5t040.c↔	Autológ.transplant.spongióz.kosti:falangy prstov r.	5t042.x	Autológ.rozš.transpl.>4cm)kortiko-spongióz.št.:ostatné k.
5t040.d	Autológ.transplantácia spongióz.kosti:panva	5t042.z↔	Autológ.rozš.transpl.>4cm)kortiko-spongióz.št.:skapula
5t040.j↔	Autológ.transplant.spongióz.kosti:patela	5t043.0↔	Transpl.kost.tk.bez cievnej stopky:klavikula
5t040.k↔	Autológ.transplant.spongióz.kosti:tibia prox.	5t043.1↔	Transpl.kost.tk.bez cievnej stopky:humerus prox.
5t040.m↔	Autológ.transplant.spongióz.kosti:tibia diaf.	5t043.2↔	Transpl.kost.tk.bez cievnej stopky:humerus diafýza
5t040.n↔	Autológ.transplant.spongióz.kosti:tibia dist.	5t043.3↔	Transpl.kost.tk.bez cievnej stopky:humerus dist.
5t040.p↔	Autológ.transplant.spongióz.kosti:fibula prox.	5t043.4↔	Transpl.kost.tk.bez cievnej stopky:radius prox.
5t040.q↔	Autológ.transplant.spongióz.kosti:fibula diaf.	5t043.5↔	Transpl.kost.tk.bez cievnej stopky:radius diaf.
5t040.r↔	Autológ.transplant.spongióz.kosti:fibula dist.	5t043.6↔	Transpl.kost.tk.bez cievnej stopky:radius distál.
5t040.s↔	Autológ.transplant.spongióz.kosti:talus	5t043.7↔	Transpl.kost.tk.bez cievnej stopky:ulna prox.
5t040.t↔	Autológ.transplant.spongióz.kosti:kalkaneus	5t043.8↔	Transpl.kost.tk.bez cievnej stopky:ulna diafýzárna
5t040.u↔	Autológ.transpl.spongióz.:tarzálna k.	5t043.9↔	Transpl.kost.tk.bez cievnej stopky:ulna distálna
5t040.v↔	Autológ.transplant.spongióz.kosti:metatarzálna k.	5t043.a↔	Transpl.kost.tk.bez cievnej stopky:karpálne k.
5t040.w↔	Autológ.transplant.spongióz.kosti:falangy prstov n.	5t043.b↔	Transpl.kost.tk.bez cievnej stopky:metakarpálne k.

5t043.c↔	Transpl.kost.tk.bez cievej stopky:falagy prstov r.	5t048.3↔	Alogénna transpl.kortiko-spongióz.št:humerus dist.
5t043.d	Transpl.kostného tk.bez cievej stopky:panva	5t048.4↔	Alogénna transpl.kortiko-spongióz.št:radius prox.
5t043.j↔	Transpl.kost.tk.bez cievej stopky:patela	5t048.5↔	Alogénna transpl.kortiko-spongióz.št:radius diaf.
5t043.k↔	Transpl.kost.tk.bez cievej stopky:tibia prox.	5t048.6↔	Alogénna transpl.kortiko-spongióz.št:radius distál.
5t043.m↔	Transpl.kost.tk.bez cievej stopky:tibia diaf.	5t048.7↔	Alogénna transpl.kortiko-spongióz.št:ulna prox.
5t043.n↔	Transpl.kost.tk.bez cievej stopky:tibia dist.	5t048.8↔	Alogénna transpl.kortiko-spongióz.št:ulna diaf.
5t043.p↔	Transpl.kost.tk.bez cievej stopky:fibula prox.	5t048.9↔	Alogénna transpl.kortiko-spongióz.št:ulna distálna
5t043.q↔	Transpl.kost.tk.bez cievej stopky:fibula diaf.	5t048.a↔	Alogénna transpl.kortiko-spongióz.št:karpálne k.
5t043.r↔	Transpl.kost.tk.bez cievej stopky:fibula dist.	5t048.b↔	Alogénna transpl.kortiko-spongióz.št:metakarp.k.
5t043.s↔	Transpl.kostného tk.bez cievej stopky:talus	5t048.c↔	Alogénna transpl.kortiko-spongióz.št:falagy pr.r.
5t043.t↔	Transpl.kost.tk.bez cievej stopky:kalkaneus	5t048.d	Alogénna transpl.kortiko-spongióz.št:panva
5t043.u↔	Transpl.kost.tk.bez cievej stopky:tarzálne k.	5t048.j↔	Alogénna transpl.kortiko-spongióz.št:patela
5t043.v↔	Transpl.kost.tk.bez cievej stopky:metatarzálne k.	5t048.k↔	Alogénna transpl.kortiko-spongióz.št:tibia prox.
5t043.w↔	Transpl.kost.tk.bez cievej stopky:falagy prstov n.	5t048.m↔	Alogénna transpl.kortiko-spongióz.št:tibia diaf.
5t043.x	Transpl.kost.tk.bez cievej stopky:ostatné k.	5t048.n↔	Alogénna transpl.kortiko-spongióz.št:tibia dist.
5t043.z↔	Transpl.kost.tk.bez cievej stopky:skapula	5t048.p↔	Alogénna transpl.kortiko-spongióz.št:fibula prox.
5t044.1↔	Transpl.k.tk.s cie.v.stopk.s mikrovask.anast:humerus prox.	5t048.q↔	Alogénna transpl.kortiko-spongióz.št:fibula diaf.
5t044.2↔	Transpl.k.tk.s cie.v.stopk.s mikrovask.anast:humerus diaf.	5t048.r↔	Alogénna transpl.kortiko-spongióz.št:fibula dist.
5t044.3↔	Transpl.k.tk.s cie.v.stopk.s mikrovask.anast:humerus dist.	5t048.s↔	Alogénna transpl.kortiko-spongióz.št:talus
5t044.4↔	Transpl.k.tk.s cie.v.stopk.s mikrovask.anast:radius prox.	5t048.t↔	Alogénna transpl.kortiko-spongióz.št:kalkaneus
5t044.5↔	Transpl.k.tk.s cie.v.stopk.s mikrovask.anast:radius diaf.	5t048.u↔	Alogénna transpl.kortiko-spongióz.št:tarzálne k.
5t044.6↔	Transpl.k.tk.s cie.v.stopk.s mikrovask.anast:radius distál.	5t048.v↔	Alogénna transpl.kortiko-spongióz.št:metatarz.k.
5t044.7↔	Transpl.k.tk.s cie.v.stopk.s mikrovask.anast:ulna prox.	5t048.w↔	Alogénna transpl.kortiko-spongióz.št:falagy pr.n.
5t044.8↔	Transpl.k.tk.s cie.v.stopk.s mikrovask.anast:ulna diaf.	5t048.x	Alogénna transpl.kortiko-spongióz.št:ostatné k.
5t044.9↔	Transpl.k.tk.s cie.v.stopk.s mikrovask.anast:ulna dist.	5t048.z↔	Alogénna transpl.kortiko-spongióz.št:skapula
5t044.a↔	Transpl.k.tk.s cie.v.stopk.s mikrovask.anast:karpálne k.	5t049.2↔	Alogénna transpl.rúrovitej kosti:humerus diafyza
5t044.b↔	Transpl.k.tk.s cie.v.stopk.s mikrovask.anast:metakarp.k.	5t049.5↔	Alogénna transpl.rúrovitej kosti:radius diaf.
5t044.c↔	Transpl.k.tk.s cie.v.stopk.s mikrovask.anast:falagy pr.r.	5t049.8↔	Alogénna transpl.rúrovitej kosti:ulna diafyzárna
5t044.k↔	Transpl.k.tk.s cie.v.stopk.s mikrovask.anast:tibia prox.	5t049.m↔	Alogénna transpl.rúrovitej kosti:tibia diaf.
5t044.m↔	Transpl.k.tk.s cie.v.stopk.s mikrovask.anast:tibia diaf.	5t04a.1↔	Transpozícia kost.tk.s cievnou stopkou:humerus prox.
5t044.n↔	Transpl.k.tk.s cie.v.stopk.s mikrovask.anast:tibia dist.	5t04a.2↔	Transpozícia kost.tk.s cievnou stopkou:humerus diafyza
5t044.r↔	Transpl.k.tk.s cie.v.stopk.s mikrovask.anast:fibula dist.	5t04a.3↔	Transpozícia kost.tk.s cievnou stopkou:humerus dist.
5t044.x↔	Transpl.k.tk.s cie.v.stopk.s mikrovask.anast:ostatné k.	5t04a.4↔	Transpozícia kost.tk.s cievnou stopkou:radius prox.
5t045.3↔	Autológ.transpl.chrupav.-kostn.transpl:humerus dist.	5t04a.5↔	Transpozícia kost.tk.s cievnou stopkou:radius diaf.
5t045.4↔	Autológ.transpl.chrupav.-kostn.transpl:radius prox.	5t04a.6↔	Transpozícia kost.tk.s cievnou stopkou:radius distál.
5t045.j↔	Autológna transpl.chrupav.-kostn.transpl:patela	5t04a.7↔	Transpozícia kost.tk.s cievnou stopkou:ulna prox.
5t045.k↔	Autológna transpl.chrupav.-kostn.transpl:tibia prox.	5t04a.8↔	Transpozícia kost.tk.s cievnou stopkou:ulna diafyzárna
5t045.s↔	Autológna transpl.chrupav.-kostn.transpl:talus	5t04a.9↔	Transpozícia kost.tk.s cievnou stopkou:ulna distálna
5t045.x	Autológna transpl.chrupav.-kostn.transpl:ostatné k.	5t04a.a↔	Transpozícia kost.tk.s cievnou stopkou:karpálne k.
5t047.0↔	Alogénna transpl.spongióznej kosti:klavikula	5t04a.k↔	Transpozícia kost.tk.s cievnou stopkou:tibia prox.
5t047.1↔	Alogénna transpl.spongióznej kosti:humerus prox.	5t04a.m↔	Transpozícia kost.tk.s cievnou stopkou:tibia diaf.
5t047.2↔	Alogénna transpl.spongióznej kosti:humerus diafyza	5t04a.n↔	Transpozícia kost.tk.s cievnou stopkou:tibia dist.
5t047.3↔	Alogénna transpl.spongióznej kosti:humerus dist.	5t04a.r↔	Transpozícia kost.tk.s cievnou stopkou:fibula dist.
5t047.4↔	Alogénna transpl.spongióznej kosti:radius prox.	5t04a.x	Transpozícia kost.tk.s cievnou stopkou:ostatné k.
5t047.5↔	Alogénna transpl.spongióznej kosti:radius diaf.	5t04b.0↔	Transpl.humán.demineralizovanej kost.matrix:klavikula
5t047.6↔	Alogénna transpl.spongióznej kosti:radius distál.	5t04b.1↔	Transpl.humán.demineraliz.kost.matrix:humerus prox.
5t047.7↔	Alogénna transpl.spongióznej kosti:ulna prox.	5t04b.2↔	Transpl.humán.demineraliz.kost.matrix:humerus diaf.
5t047.8↔	Alogénna transpl.spongióznej kosti:ulna diafyzárna	5t04b.3↔	Transpl.humán.demineraliz.kost.matrix:humerus dist.
5t047.9↔	Alogénna transpl.spongióznej kosti:ulna distálna	5t04b.4↔	Transpl.humán.demineraliz.kost.matrix:radius prox.
5t047.a↔	Alogénna transpl.spongióznej kosti:karpálne k.	5t04b.5↔	Transpl.humán.demineraliz.kost.matrix:radius diaf.
5t047.b↔	Alogénna transpl.spongióznej kosti:metakarpálne k.	5t04b.6↔	Transpl.humán.demineraliz.kost.matrix:radius distál.
5t047.c↔	Alogénna transpl.spongióznej kosti:falagy prstov r.	5t04b.7↔	Transpl.humán.demineraliz.kost.matrix:ulna prox.
5t047.d	Alogénna transpl.spongióznej kosti:panva	5t04b.8↔	Transpl.humán.demineraliz.kost.matrix:ulna diaf.
5t047.j↔	Alogénna transpl.spongióznej kosti:patela	5t04b.9↔	Transpl.humán.demineraliz.kost.matrix:ulna dist.
5t047.k↔	Alogénna transpl.spongióznej kosti:tibia prox.	5t04b.a↔	Transpl.humán.demineraliz.kost.matrix:karpálne k.
5t047.m↔	Alogénna transpl.spongióznej kosti:tibia diaf.	5t04b.b↔	Transpl.humán.demineraliz.kost.matrix:metakarp.k.
5t047.n↔	Alogénna transpl.spongióznej kosti:tibia dist.	5t04b.c↔	Transpl.humán.demineraliz.kost.matrix:falagy pr.r.
5t047.p↔	Alogénna transpl.spongióznej kosti:fibula prox.	5t04b.d	Transpl.humán.demineraliz.kost.matrix:panva
5t047.q↔	Alogénna transpl.spongióznej kosti:fibula diaf.	5t04b.j↔	Transpl.humán.demineralizovanej kost.matrix:patela
5t047.r↔	Alogénna transpl.spongióznej kosti:fibula dist.	5t04b.k↔	Transpl.humán.demineraliz.kost.matrix:tibia prox.
5t047.s↔	Alogénna transpl.spongióznej kosti:talus	5t04b.m↔	Transpl.humán.demineraliz.kost.matrix:tibia diaf.
5t047.t↔	Alogénna transpl.spongióznej kosti:kalkaneus	5t04b.n↔	Transpl.humán.demineraliz.kost.matrix:tibia dist.
5t047.u↔	Alogénna transpl.spongióznej kosti:tarzálne k.	5t04b.p↔	Transpl.humán.demineraliz.kost.matrix:fibula prox.
5t047.v↔	Alogénna transpl.spongióznej kosti:metatarzálne k.	5t04b.q↔	Transpl.humán.demineraliz.kost.matrix:fibula diaf.
5t047.w↔	Alogénna transpl.spongióznej kosti:falagy prstov n.	5t04b.r↔	Transpl.humán.demineraliz.kost.matrix:fibula dist.
5t047.x	Alogénna transpl.spongióznej kosti:ostatné k.	5t04b.s↔	Transpl.humán.demineraliz.kost.matrix:talus
5t047.z↔	Alogénna transpl.spongióznej kosti:skapula	5t04b.t↔	Transpl.humán.demineraliz.kost.matrix:kalkaneus
5t048.0↔	Alogénna transpl.kortiko-spongióz.št:klavikula	5t04b.u↔	Transpl.humán.demineraliz.kost.matrix:tarzálne k.
5t048.1↔	Alogénna transpl.kortiko-spongióz.št:humerus prox.	5t04b.v↔	Transpl.humán.demineraliz.kost.matrix:metatarz.k.
5t048.2↔	Alogénna transpl.kortiko-spongióz.št:humerus diaf.	5t04b.w↔	Transpl.humán.demineraliz.kost.matrix:falagy pr.n.

5t04b.x	Transpl.humán.demineraliz.kost.matrix:ostatné k.	5t051.t↔	Impl.kost.cementu s prísadou ATB:kalkaneus
5t04b.z↔	Transpl.humán.demineraliz.kost.matrix:skapula	5t051.u↔	Impl.kost.cementu s prísadou ATB:tarzálna k.
5t04x.0↔	Iné transplantácie/transpozície kost.tk:klavikula	5t051.v↔	Impl.kost.cementu s prísadou ATB:metatarz.k.
5t04x.1↔	Iné transplantácie/transpozície kost.tk:humerus prox.	5t051.w↔	Impl.kost.cementu s prísadou ATB:falangy pr.n.
5t04x.2↔	Iné transplantácie/transpozície kost.tk:humerus diafýza	5t051.x	Impl.kost.cementu s prísadou ATB:ostatné k.
5t04x.3↔	Iné transplantácie/transpozície kost.tk:humerus dist.	5t051.z↔	Impl.kost.cementu s prísadou ATB:skapula
5t04x.4↔	Iné transplantácie/transpozície kost.tk:radius prox.	5t052.0↔	Impl.keram.kost.náhrady:klavikula
5t04x.5↔	Iné transplantácie/transpozície kost.tk:radius diaf.	5t052.1↔	Impl.keram.kost.náhrady:humerus prox.
5t04x.6↔	Iné transplantácie/transpozície kost.tk:radius distál.	5t052.2↔	Impl.keram.kost.náhrady:humerus diaf.
5t04x.7↔	Iné transplantácie/transpozície kost.tk:ulna prox.	5t052.3↔	Impl.keram.kost.náhrady:humerus dist.
5t04x.8↔	Iné transplantácie/transpozície kost.tk:ulna diafýzárna	5t052.4↔	Impl.keram.kost.náhrady:humerus dist.
5t04x.9↔	Iné transplantácie/transpozície kost.tk:ulna distálna	5t052.5↔	Impl.keram.kost.náhrady:radius diaf.
5t04x.a↔	Iné transplantácie/transpozície kost.tk:karpálne k.	5t052.6↔	Impl.keram.kost.náhrady:radius distál.
5t04x.b↔	Iné transplantácie/transpozície kost.tk:metakarpálne k.	5t052.7↔	Impl.keram.kost.náhrady:ulna prox.
5t04x.c↔	Iné transplantácie/transpozície kost.tk:falangy pr.r.	5t052.8↔	Impl.keram.kost.náhrady:ulna diaf.
5t04x.d	Iné transplantácie/transpozície kostného tk:panva	5t052.9↔	Implant.keram.kost.náhrady:ulna dist.
5t04x.j↔	Iné transplantácie/transpozície kostného tk:patela	5t052.a↔	Impl.keram.kost.náhrady:karpálne k.
5t04x.k↔	Iné transplantácie/transpozície kost.tk:tibia prox.	5t052.b↔	Impl.keram.kost.náhrady:metakarpálne k.
5t04x.m↔	Iné transplantácie/transpozície kost.tk:tibia diaf.	5t052.c↔	Impl.keram.kost.náhrady:falangy pr.r.
5t04x.n↔	Iné transplantácie/transpozície kost.tk:tibia dist.	5t052.d	Impl.keramickej kostnej náhrady:panva
5t04x.p↔	Iné transplantácie/transpozície kost.tk:fibula prox.	5t052.j↔	Impl.keramickej kostnej náhrady:patela
5t04x.q↔	Iné transplantácie/transpozície kost.tk:fibula diaf.	5t052.k↔	Impl.keram.kost.náhrady:tibia prox.
5t04x.r↔	Iné transplantácie/transpozície kost.tk:fibula dist.	5t052.m↔	Impl.keram.kost.náhrady:tibia diaf.
5t04x.s↔	Iné transplantácie/transpozície kostného tk:talus	5t052.n↔	Impl.keram.kost.náhrady:tibia dist.č.
5t04x.t↔	Iné transplantácie/transpozície kost.tk:kalkaneus	5t052.p↔	Impl.keram.kost.náhrady:fibula prox.
5t04x.u↔	Iné transplantácie/transpozície kost.tk:tarzálna k.	5t052.q↔	Impl.keram.kost.náhrady:fibula diaf.
5t04x.v↔	Iné transplantácie/transpozície kost.tk:metatarzálna k.	5t052.r↔	Impl.keram.kost.náhrady:fibula dist.
5t04x.w↔	Iné transplantácie/transpozície kost.tk:falangy pr.n.	5t052.s↔	Impl.keramickej kostnej náhrady:talus
5t04x.x	Iné transplantácie/transpozície kost.tk:ostatné k.	5t052.t↔	Impl.keram.kost.náhrady:kalkaneus
5t04x.z↔	Iné transplantácie/transpozície kostného tk:skapula	5t052.u↔	Impl.keram.kost.náhrady:tarzálna k.
5t050.0↔	Impl.kost.cementu bez prísady ATB:klavikula	5t052.v↔	Impl.keram.kost.náhrady:metatarzálna k.
5t050.1↔	Impl.kost.cementu bez prísady ATB:humerus prox.	5t052.w↔	Impl.keram.kost.náhrady:falangy pr.n.
5t050.2↔	Impl.kost.cementu bez prísady ATB:humerus diaf.	5t052.x	Impl.keram.kost.náhrady:ostatné k.
5t050.3↔	Impl.kost.cementu bez prísady ATB:humerus dist.	5t052.z↔	Impl.keramickej kostnej náhrady:skapula
5t050.4↔	Impl.kost.cementu bez prísady ATB:radius prox.	5t053.0↔	Impl.resorb.keramic.kost.náhrady:klavikula
5t050.5↔	Impl.kost.cementu bez prísady ATB:radius diaf.	5t053.1↔	Impl.resorb.keramic.kost.náhrady:humerus pr.
5t050.6↔	Impl.kost.cementu bez prísady ATB:radius dist.	5t053.2↔	Impl.resorb.keramic.kost.náhrady:humerus diaf.
5t050.7↔	Impl.kost.cementu bez prísady ATB:ulna prox.	5t053.3↔	Impl.resorb.keramic.kost.náhrady:humerus dist.
5t050.8↔	Impl.kost.cementu bez prísady ATB:ulna diaf.	5t053.4↔	Impl.resorb.keramic.kost.náhrady:radius pr.
5t050.9↔	Impl.kost.cementu bez prísady ATB:ulna dist.	5t053.5↔	Impl.resorb.keramic.kost.náhrady:radius diaf.
5t050.a↔	Impl.kost.cementu bez prísady ATB:karpálne k.	5t053.6↔	Impl.resorb.keramic.kost.náhrady:radius distál.
5t050.d	Implant.kost.cementu bez prísady ATB:panva	5t053.7↔	Impl.resorb.keramic.kost.náhrady:ulna prox.
5t050.j↔	Impl.kost.cementu bez prísady ATB:patela	5t053.8↔	Impl.resorb.keramic.kost.náhrady:ulna diaf.
5t050.k↔	Impl.kost.cementu bez prísady ATB:tibia prox.	5t053.9↔	Impl.resorb.keramic.kost.náhrady:ulna dist.
5t050.m↔	Impl.kost.cementu bez prísady ATB:tibia diaf.	5t053.a↔	Impl.resorb.keramic.kost.náhrady:karpálne k.
5t050.n↔	Impl.kost.cementu bez prísady ATB:tibia dist.	5t053.b↔	Impl.resorb.keramic.kost.náhrady:metakarp.k.
5t050.x	Impl.kost.cementu bez prísady ATB:ostatné k.	5t053.c↔	Impl.resorb.keramic.kost.náhrady:falangy pr.r.
5t050.z↔	Impl.kost.cementu bez prísady ATB:skapula	5t053.d	Impl.resorb.keramic.kost.náhrady:panva
5t051.0↔	Impl.kost.cementu s prísadou ATB:klavikula	5t053.j↔	Impl.resorb.keramic.kost.náhrady:patela
5t051.1↔	Impl.kost.cementu s prísadou ATB:humerus pr.	5t053.k↔	Impl.resorb.keramic.kost.náhrady:tibia prox.
5t051.2↔	Impl.kost.cementu s prísadou ATB:humerus diaf.	5t053.m↔	Impl.resorb.keramic.kost.náhrady:tibia diaf.
5t051.3↔	Impl.kost.cementu s prísadou ATB:humerus dist.	5t053.n↔	Impl.resorb.keramic.kost.náhrady:tibia dist.
5t051.4↔	Impl.kost.cementu s prísadou ATB:radius prox.	5t053.p↔	Impl.resorb.keramic.kost.náhrady:fibula prox.
5t051.5↔	Impl.kost.cementu s prísadou ATB:radius diaf.	5t053.q↔	Impl.resorb.keramic.kost.náhrady:fibula diaf.
5t051.6↔	Impl.kost.cementu s prísadou ATB:radius dist.	5t053.r↔	Impl.resorb.keramic.kost.náhrady:fibula dist.
5t051.7↔	Impl.kost.cementu s prísadou ATB:ulna prox.	5t053.s↔	Impl.resorb.keramic.kost.náhrady:talus
5t051.8↔	Impl.kost.cementu s prísadou ATB:ulna diaf.	5t053.t↔	Impl.resorb.keramic.kost.náhrady:kalkaneus
5t051.9↔	Impl.kost.cementu s prísadou ATB:ulna dist.	5t053.u↔	Impl.resorb.keramic.kost.náhrady:tarzálna k.
5t051.a↔	Impl.kost.cementu s prísadou ATB:karpálne k.	5t053.v↔	Impl.resorb.keramic.kost.náhrady:metatarz.k.
5t051.b↔	Impl.kost.cementu s prísadou ATB:metakarp.k.	5t053.w↔	Impl.resorb.keramic.kost.náhrady:falangy pr.n.
5t051.c↔	Impl.kost.cementu s prísadou ATB:falangy pr.r.	5t053.x	Impl.resorb.keramic.kost.náhrady:ostatné k.
5t051.d	Implant.kost.cementu s prísadou ATB:panva	5t053.z↔	Impl.resorb.keramic.kost.náhrady:skapula
5t051.j↔	Impl.kost.cementu s prísadou ATB:patela	5t054.0↔	Impl.kovovej kost.náhrady:klavikula
5t051.k↔	Impl.kost.cementu s prísadou ATB:tibia prox.	5t054.1↔	Impl.kovovej kost.náhrady:humerus prox.
5t051.m↔	Impl.kost.cementu s prísadou ATB:tibia diaf.	5t054.2↔	Impl.kovovej kost.náhrady:humerus diaf.
5t051.n↔	Impl.kost.cementu s prísadou ATB:tibia dist.	5t054.3↔	Impl.kovovej kost.náhrady:humerus dist.
5t051.p↔	Impl.kost.cementu s prísadou ATB:fibula prox.	5t054.4↔	Impl.kovovej kost.náhrady:radius prox.
5t051.q↔	Impl.kost.cementu s prísadou ATB:fibula diaf.	5t054.5↔	Impl.kovovej kost.náhrady:radius diaf.
5t051.r↔	Impl.kost.cementu s prísadou ATB:fibula dist.	5t054.6↔	Impl.kovovej kost.náhrady:radius distál.
5t051.s↔	Impl.kost.cementu s prísadou ATB:talus	5t054.7↔	Impl.kovovej kost.náhrady:ulna prox.

5t054.8↔	Impl.kovovej kost.náhrady:ulna diaf.	5t070.5↔	Revízia osteos.m.bez jeho výmeny:radius diaf.
5t054.9↔	Impl.kovovej kost.náhrady:ulna dist.	5t070.6↔	Revízia osteos.m.bez jeho výmeny:radius distál.
5t054.a↔	Impl.kovovej kost.náhrady:karpálne k.	5t070.7↔	Revízia osteos.m.bez jeho výmeny:ulna prox.
5t054.b↔	Impl.kovovej kost.náhrady:metakarp.k.	5t070.8↔	Revízia osteos.m.bez jeho výmeny:ulna diaf.
5t054.c↔	Impl.kovovej kost.náhrady:falangy pr.r.	5t070.9↔	Revízia osteos.m.bez jeho výmeny:ulna dist.
5t054.d	Impl.kovovej kost.náhrady:panva	5t070.a↔	Revízia osteos.m.bez jeho výmeny:karpálne k.
5t054.j↔	Impl.kovovej kost.náhrady:patela	5t070.b↔	Revízia osteos.m.bez jeho výmeny:metakarp.k.
5t054.k↔	Impl.kovovej kost.náhrady:tibia prox.	5t070.c↔	Revízia osteos.m.bez jeho výmeny:falangy pr.r.
5t054.m↔	Impl.kovovej kost.náhrady:tibia diaf.	5t070.d	Revízia osteosyntetického materiálu bez jeho výmeny:panva
5t054.n↔	Impl.kovovej kost.náhrady:tibia dist.	5t070.j↔	Revízia osteos.m.bez jeho výmeny:patela
5t054.p↔	Impl.kovovej kost.náhrady:fibula prox.	5t070.k↔	Revízia osteos.m.bez jeho výmeny:tibia prox.
5t054.q↔	Impl.kovovej kost.náhrady:fibula diaf.	5t070.m↔	Revízia osteos.m.bez jeho výmeny:tibia diaf.
5t054.r↔	Impl.kovovej kost.náhrady:fibula dist.	5t070.n↔	Revízia osteos.m.bez jeho výmeny:tibia dist.
5t054.s↔	Impl.kovovej kost.náhrady:talus	5t070.p↔	Revízia osteos.m.bez jeho výmeny:fibula prox.
5t054.t↔	Impl.kovovej kost.náhrady:kalkaneus	5t070.q↔	Revízia osteos.m.bez jeho výmeny:fibula diaf.
5t054.u↔	Impl.kovovej kost.náhrady:tarzálné k.	5t070.r↔	Revízia osteos.m.bez jeho výmeny:fibula dist.
5t054.v↔	Impl.kovovej kost.náhrady:metatarz.k.	5t070.s↔	Revízia osteosyntetického materiálu bez jeho výmeny:talus
5t054.w↔	Impl.kovovej kost.náhrady:falangy pr.n.	5t070.t↔	Revízia osteos.m.bez jeho výmeny:kalkaneus
5t054.x	Impl.kovovej kost.náhrady:ostatné k.	5t070.u↔	Revízia osteos.m.bez jeho výmeny:tarzálné k.
5t054.z↔	Impl.kovovej kost.náhrady:skapula	5t070.v↔	Revízia osteos.m.bez jeho výmeny:metatarz.k.
5t05x.0↔	Implantácia inej aloplast.kostnej náhrady:klavikula	5t070.w↔	Revízia osteos.m.bez jeho výmeny:falangy pr.n.
5t05x.1↔	Impl.inej alopl.kost.náhr:humerus prox.	5t070.x	Revízia osteos.m.bez jeho výmeny:ostatné k.
5t05x.2↔	Impl.inej alopl.kost.náhr:humerus diaf.	5t070.z↔	Revízia osteos.m.bez jeho výmeny:skapula
5t05x.3↔	Impl.inej alopl.kost.náhr:humerus dist.	5t071.0↔	Odstr.skrutky, príp.revízia:klavikula
5t05x.4↔	Impl.inej alopl.kost.náhr:radius prox.	5t071.1↔	Odstr.skrutky, príp.revízia:humerus prox.
5t05x.5↔	Impl.inej alopl.kost.náhr:radius diaf.	5t071.2↔	Odstr.skrutky, príp.revízia:humerus diaf.
5t05x.6↔	Impl.inej alopl.kost.náhr:radius distál.	5t071.3↔	Odstr.skrutky, príp.revízia:humerus dist.
5t05x.7↔	Impl.inej alopl.kost.náhr:ulna prox.	5t071.4↔	Odstr.skrutky, príp.revízia:radius prox.
5t05x.8↔	Implantácia inej aloplast.kostnej náhrady:ulna diaf.	5t071.5↔	Odstr.skrutky, príp.revízia:radius diaf.
5t05x.9↔	Implantácia inej aloplast.kostnej náhrady:ulna dist.	5t071.6↔	Odstr.skrutky, príp.revízia:radius distál.
5t05x.a↔	Impl.inej alopl.kost.náhr:karpálne k.	5t071.7↔	Odstr.skrutky, príp.revízia:ulna prox.
5t05x.b↔	Impl.inej alopl.kost.náhr:metakarpálne k.	5t071.8↔	Odstr.skrutky, príp.revízia:ulna diaf.
5t05x.c↔	Impl.inej alopl.kost.náhr:falangy prstov r.	5t071.9↔	Odstr.skrutky, príp.revízia:ulna distálna
5t05x.d	Implantácia inej aloplast.kostnej náhrady:panva	5t071.a↔	Odstr.skrutky, príp.revízia:karpálne k.
5t05x.j↔	Implantácia inej aloplast.kost.náhrady:patela	5t071.b↔	Odstr.skrutky, príp.revízia:metakarp.k.
5t05x.k↔	Impl.inej alopl.kost.náhr:tibia prox.	5t071.c↔	Odstr.skrutky, príp.revízia:falangy pr.r.
5t05x.m↔	Impl.inej alopl.kost.náhr:tibia diaf.	5t071.d	Odstr.skrutky, príp.revízia:panva
5t05x.n↔	Impl.inej alopl.kost.náhr:tibia dist.č.	5t071.e↔	Odstr.skrutky, príp.revízia:krčok steh.k.
5t05x.p↔	Impl.inej alopl.kost.náhr:fibula prox.	5t071.f↔	Odstr.skrutky, príp.revízia:femur prox.
5t05x.q↔	Impl.inej alopl.kost.náhr:fibula diaf.	5t071.g↔	Odstr.skrutky, príp.revízia:femur diaf.
5t05x.r↔	Impl.inej alopl.kost.náhr:fibula dist.č.	5t071.h↔	Odstr.skrutky, príp.revízia:femur dist.
5t05x.s↔	Implantácia inej aloplast.kostnej náhrady:talus	5t071.j↔	Odstr.skrutky, príp.revízia:patela
5t05x.t↔	Implantácia inej aloplast.kostnej náhrady:kalkaneus	5t071.k↔	Odstr.skrutky, príp.revízia:tibia prox.
5t05x.u↔	Impl.inej alopl.kost.náhr:tarzálné k.	5t071.m↔	Odstr.skrutky, príp.revízia:tibia diaf.
5t05x.v↔	Impl.inej alopl.kost.náhr:metatarzálné k.	5t071.n↔	Odstr.skrutky, príp.revízia:tibia dist.
5t05x.w↔	Impl.inej alopl.kost.náhr:falangy pr.n.	5t071.p↔	Odstr.skrutky, príp.revízia:fibula prox.
5t05x.x	Implantácia inej aloplast.kostnej náhrady:ostatné k.	5t071.q↔	Odstr.skrutky, príp.revízia:fibula diaf.
5t05x.z↔	Implantácia inej aloplast.kostnej náhrady:skapula	5t071.r↔	Odstr.skrutky, príp.revízia:fibula dist.
5t061	Osteosyntéza skrutkou	5t071.s↔	Odstr.skrutky, príp.revízia:talus
5t063	Osteosyntéza dlahou	5t071.t↔	Odstr.skrutky, príp.revízia:kalkaneus
5t064	Osteosyntéza drôtom alebo ťahovou serklážou	5t071.u↔	Odstr.skrutky, príp.revízia:tarzálné k.
5t065	Osteosyntéza dynamickou kompresnou skrutkou	5t071.v↔	Odstr.skrutky, príp.revízia:metatarz.k.
5t066	Osteosyntéza vnútrodreňovým klincom	5t071.w↔	Odstr.skrutky, príp.revízia:falangy pr.n.
5t067	Osteosyntéza zaisteným vnútrodreňovým klincom	5t071.x	Odstr.skrutky, príp.revízia:ostatné k.
5t068	Osteosyntéza vnútrodreň.kl.zaisteným na kĺbovú komp.	5t071.z↔	Odstr.skrutky, príp.revízia:skapula
5t069	Osteosyntéza transfixačným klincom	5t072.0↔	Odstr.drôtu, príp.revízia:klavikula
5t06a	Osteosyntéza intramedulárnym drôtom	5t072.1↔	Odstr.drôtu, príp.revízia:humerus prox.
5t06b	Osteosyntéza uhlovostabilnou dlahou	5t072.2↔	Odstr.drôtu, príp.revízia:humerus diafýza
5t06c	Osteosyntéza uhlovou/kondylárnou dlahou	5t072.3↔	Odstr.drôtu, príp.revízia:humerus dist.
5t06d	Osteosyntéza skobou	5t072.4↔	Odstr.drôtu, príp.revízia:radius prox.
5t06f.0	Osteosyntéza vn.predlž./posuv.syst.nemotorizovaná	5t072.5↔	Odstr.drôtu, príp.revízia:radius diaf.
5t06f.1	Osteosyntéza vn.predlž./posuv.syst.motorizovaná	5t072.6↔	Odstr.drôtu, príp.revízia:radius distál.
5t06v	Osteosyntézy:osteosyntéza kruhovým fixátorom	5t072.7↔	Odstr.drôtu, príp.revízia:ulna prox.
5t06x	Osteosyntézy:osteosyntéza iná	5t072.8↔	Odstr.drôtu, príp.revízia:ulna diafýzárna
5t06z	Osteosyntézy:osteosyntéza rezorbovateľným materiálom	5t072.9↔	Odstr.drôtu, príp.revízia:ulna distálna
5t070.0↔	Revízia osteos.m.bez jeho výmeny:klavikula	5t072.a↔	Odstr.drôtu, príp.revízia:karpálne k.
5t070.1↔	Revízia osteos.m.bez jeho výmeny:humerus prox.	5t072.b↔	Odstr.drôtu, príp.revízia:metakarpálne k.
5t070.2↔	Revízia osteos.m.bez jeho výmeny:humerus diaf.	5t072.c↔	Odstr.drôtu, príp.revízia:falangy pr.r.
5t070.3↔	Revízia osteos.m.bez jeho výmeny:humerus dist.	5t072.d	Odstr.drôtu, príp.revízia:panva
5t070.4↔	Revízia osteos.m.bez jeho výmeny:radius prox.	5t072.e↔	Odstr.drôtu, príp.revízia:krčok steh.k.

5t072.f↔	Odstr.drôtu, príp.revizia:femur prox.	5t074.p↔	Odstr.ťah.serkláže, príp.revizia:fibula prox.
5t072.g↔	Odstr.drôtu, príp.revizia:femur diaf.	5t074.q↔	Odstr.ťah.serkláže, príp.revizia:fibula diaf.
5t072.h↔	Odstr.drôtu, príp.revizia:femur dist.	5t074.r↔	Odstr.ťah.serkláže, príp.revizia:fibula dist.
5t072.j↔	Odstr.drôtu, príp.revizia:patela	5t074.s↔	Odstr.ťah.serkláže, príp.revizia:talus
5t072.k↔	Odstr.drôtu, príp.revizia:tibia prox.	5t074.t↔	Odstr.ťah.serkláže, príp.revizia:kalkaneus
5t072.m↔	Odstr.drôtu, príp.revizia:tibia diaf.	5t074.u↔	Odstr.ťah.serkláže, príp.revizia:tarzálné k.
5t072.n↔	Odstr.drôtu, príp.revizia:tibia dist.	5t074.v↔	Odstr.ťah.serkláže, príp.revizia:metatarz.k.
5t072.p↔	Odstr.drôtu, príp.revizia:fibula prox.	5t074.w↔	Odstr.ťah.serkláže, príp.revizia:falangy pr.n.
5t072.q↔	Odstr.drôtu, príp.revizia:fibula diaf.	5t074.x	Odstr.ťah.serkláže, príp.revizia:ostatné k.
5t072.r↔	Odstr.drôtu, príp.revizia:fibula dist.	5t074.z↔	Odstr.ťah.serkláže, príp.revizia:skapula
5t072.s↔	Odstr.drôtu, príp.revizia:talus	5t075.e↔	Ods.dyn.kompresív.skrutky,príp.reviz:krčok steh.k.
5t072.t↔	Odstr.drôtu, príp.revizia:kalkaneus	5t075.f↔	Odstr.dynam.kompresív.skrutky, príp.revizia:femur prox.
5t072.u↔	Odstr.drôtu, príp.revizia:tarzálné k.	5t075.g↔	Odstr.dynam.kompresív.skrutky, príp.revizia:femur diaf.
5t072.v↔	Odstr.drôtu, príp.revizia:metatarzálné k.	5t075.h↔	Odstr.dynam.kompresív.skrutky, príp.revizia:femur dist.
5t072.w↔	Odstr.drôtu, príp.revizia:falangy pr.n.	5t075.x	Odstr.dynam.kompresív.skrutky, príp.revizia:ostatné k.
5t072.x	Odstr.drôtu, príp.revizia:ostatné k.	5t076.1↔	Odstr.vnútrodreň.kl.bez zaist,príp.rev:humerus prox.
5t072.z↔	Odstr.drôtu, príp.revizia:skapula	5t076.2↔	Odstr.vnútrodreň.kl.bez zaist,príp.rev:humerus diaf.
5t073.0↔	Odstr.dlahy, príp.revizia:klavikula	5t076.3↔	Odstr.vnútrodreň.kl.bez zaist,príp.rev:humerus dist.
5t073.1↔	Odstr.dlahy, príp.revizia:humerus prox.	5t076.4↔	Odstr.vnútrodreň.kl.bez zaist,príp.rev:radius prox.
5t073.2↔	Odstr.dlahy, príp.revizia:humerus diafýza	5t076.5↔	Odstr.vnútrodreň.kl.bez zaist,príp.rev:radius diaf.
5t073.3↔	Odstr.dlahy, príp.revizia:humerus dist.	5t076.6↔	Odstr.vnútrodreň.kl.bez zaist,príp.rev:radius distál.
5t073.4↔	Odstr.dlahy, príp.revizia:radius prox.	5t076.7↔	Odstr.vnútrodreň.kl.bez zaist,príp.rev:ulna prox.
5t073.5↔	Odstr.dlahy, príp.revizia:radius diaf.	5t076.8↔	Odstr.vnútrodreň.kl.bez zaistenia,príp.rev:ulna diaf.
5t073.6↔	Odstr.dlahy, príp.revizia:radius distál.	5t076.9↔	Odstr.vnútrodreň.kl.bez zaistenia,príp.rev:ulna dist.
5t073.7↔	Odstr.dlahy, príp.revizia:ulna prox.	5t076.e↔	Odstr.vnútrodreň.kl.bez zaist,príp.rev:krčok steh.k.
5t073.8↔	Odstr.dlahy, príp.revizia:ulna diafyzárna	5t076.f↔	Odstr.vnútrodreň.klinca bez zaist,príp.rev:femur prox.
5t073.9↔	Odstr.dlahy, príp.revizia:ulna distálna	5t076.g↔	Odstr.vnútrodreň.kl.bez zaist,príp.rev:femur diaf.
5t073.a↔	Odstr.dlahy, príp.revizia:karpálne k.	5t076.h↔	Odstr.vnútrodreň.kl.bez zaist,príp.rev:femur dist.
5t073.b↔	Odstr.dlahy, príp.revizia:metakarpálne k.	5t076.k↔	Odstr.vnútrodreň.kl.bez zaist,príp.rev:tibia prox.
5t073.c↔	Odstr.dlahy, príp.revizia:falangy pr.r.	5t076.m↔	Odstr.vnútrodreň.kl.bez zaist,príp.rev:tibia diaf.
5t073.d	Odstr.dlahy, príp.revizia:panva	5t076.n↔	Odstr.vnútrodreň.kl.bez zaist,príp.rev:tibia dist.
5t073.e↔	Odstr.dlahy, príp.revizia:krčok steh.k.	5t076.p↔	Odstr.vnútrodreň.kl.bez zaist,príp.rev:fibula prox.
5t073.f↔	Odstr.dlahy, príp.revizia:femur prox.	5t076.r↔	Odstr.vnútrodreň.kl.bez zaist,príp.rev:fibula dist.
5t073.g↔	Odstr.dlahy, príp.revizia:femur diaf.	5t076.x	Odstr.vnútrodreň.klinca bez zaistenia,príp.reviz:ost.k.
5t073.h↔	Odstr.dlahy, príp.revizia:femur dist.	5t077.1↔	Odstr.vnútrodreň.klinca zaist.,príp.reviz:humerus prox.
5t073.k↔	Odstr.dlahy, príp.revizia:tibia prox.	5t077.2↔	Odstr.vnútrodreň.klinca zaist.,príp.reviz:humerus diaf.
5t073.m↔	Odstr.dlahy, príp.revizia:tibia diaf.	5t077.3↔	Odstr.vnútrodreň.klinca zaist.,príp.reviz:humerus dist.
5t073.n↔	Odstr.dlahy, príp.revizia:tibia dist.	5t077.4↔	Odstr.vnútrodreň.klinca zaist.,príp.reviz:radius prox.
5t073.p↔	Odstr.dlahy, príp.revizia:fibula prox.	5t077.5↔	Odstr.vnútrodreň.klinca zaist.,príp.reviz:radius diaf.
5t073.q↔	Odstr.dlahy, príp.revizia:fibula diaf.	5t077.6↔	Odstr.vnútrodreň.klinca zaist.,príp.reviz:radius distál.
5t073.r↔	Odstr.dlahy, príp.revizia:fibula dist.	5t077.7↔	Odstr.vnútrodreň.klinca zaist.,príp.reviz:ulna prox.
5t073.s↔	Odstr.dlahy, príp.revizia:talus	5t077.8↔	Odstr.vnútrodreň.klinca zaist.,príp.reviz:ulna diaf.
5t073.t↔	Odstr.dlahy, príp.revizia:kalkaneus	5t077.9↔	Odstr.vnútrodreň.klinca zaist.,príp.reviz:ulna dist.
5t073.u↔	Odstr.dlahy, príp.revizia:tarzálné k.	5t077.f↔	Odstr.vnútrodreň.klinca zaist.,príp.reviz:femur prox.
5t073.v↔	Odstr.dlahy, príp.revizia:metatarzálné k.	5t077.g↔	Odstr.vnútrodreň.klinca zaist.,príp.reviz:femur diaf.
5t073.w↔	Odstr.dlahy, príp.revizia:falangy pr.n.	5t077.h↔	Odstr.vnútrodreň.klinca zaist.,príp.reviz:femur dist.
5t073.x	Odstr.dlahy, príp.revizia:ostatné k.	5t077.k↔	Odstr.vnútrodreň.klinca zaist.,príp.reviz:tibia prox.
5t073.z↔	Odstr.dlahy, príp.revizia:skapula	5t077.m↔	Odstr.vnútrodreň.klinca zaist.,príp.reviz:tibia diaf.
5t074.0↔	Odstr.ťah.serkláže, príp.revizia:klavikula	5t077.n↔	Odstr.vnútrodreň.klinca zaist.,príp.reviz:tibia dist.
5t074.1↔	Odstr.ťah.serkláže, príp.revizia:humerus prox.	5t077.p↔	Odstr.vnútrodreň.klinca zaist.,príp.reviz:fibula prox.
5t074.2↔	Odstr.ťah.serkláže, príp.revizia:humerus diaf.	5t077.r↔	Odstr.vnútrodreň.klinca zaist.,príp.reviz:fibula dist.
5t074.3↔	Odstr.ťah.serkláže, príp.revizia:humerus dist.	5t077.x	Odstr.vnútrodreň.klinca zaisten.,príp.reviz:ost.k.
5t074.4↔	Odstr.ťah.serkláže, príp.revizia:radius prox.	5t078.e↔	Odstr.vnútrodreň.klin.s kĺb.kompon,príp.reviz:krčok steh.k.
5t074.5↔	Odstr.ťah.serkláže, príp.revizia:radius diaf.	5t078.f↔	Odstr.vnútrodreň.klin.s kĺb.kompon,príp.reviz:femur prox.
5t074.6↔	Odstr.ťah.serkláže, príp.revizia:radius distál.	5t078.g↔	Odstr.vnútrodreň.klin.s kĺb.kompon,príp.reviz:femur diaf.
5t074.7↔	Odstr.ťah.serkláže, príp.revizia:ulna prox.	5t078.h↔	Odstr.vnútrodreň.klin.s kĺb.kompon,príp.reviz:femur dist.
5t074.8↔	Odstr.ťah.serkláže, príp.revizia:ulna diaf.	5t078.x	Odstr.vnútrodreň.klin.s kĺb.kompon,príp.reviz:ostatné k.
5t074.9↔	Odstr.ťah.serkláže, príp.revizia:ulna dist.	5t079.1↔	Odstr.klinca po transfixácii,pr.reviz:humerus prox.
5t074.a↔	Odstr.ťah.serkláže, príp.revizia:karpálne k.	5t079.2↔	Odstr.klinca po transfixácii,pr.reviz:humerus diaf.
5t074.b↔	Odstr.ťah.serkláže, príp.revizia:metakarp.k.	5t079.3↔	Odstr.klinca po transfixácii,pr.reviz:humerus dist.
5t074.c↔	Odstr.ťah.serkláže, príp.revizia:falangy pr.r.	5t079.4↔	Odstr.klinca po transfixácii,pr.reviz:radius prox.
5t074.d	Odstr.ťah.serkláže, príp.revizia:panva	5t079.5↔	Odstr.klinca po transfixácii,pr.reviz:radius diaf.
5t074.e↔	Odstr.ťah.serkláže, príp.revizia:krčok steh.k.	5t079.6↔	Odstr.klinca po transfixácii,pr.reviz:radius distál.
5t074.f↔	Odstr.ťah.serkláže, príp.revizia:femur prox.	5t079.7↔	Odstr.klinca po transfixácii,pr.reviz:ulna prox.
5t074.g↔	Odstr.ťah.serkláže, príp.revizia:femur diaf.	5t079.8↔	Odstr.klinca po transfixácii,pr.reviz:ulna diaf.
5t074.h↔	Odstr.ťah.serkláže, príp.revizia:femur dist.	5t079.9↔	Odstr.klinca po transfixácii,pr.reviz:ulna dist.
5t074.j↔	Odstr.ťah.serkláže, príp.revizia:patela	5t079.f↔	Odstr.klinca po transfixácii,pr.reviz:femur prox.
5t074.k↔	Odstr.ťah.serkláže, príp.revizia:tibia prox.	5t079.g↔	Odstr.klinca po transfixácii,pr.reviz:femur diaf.
5t074.m↔	Odstr.ťah.serkláže, príp.revizia:tibia diaf.	5t079.h↔	Odstr.klinca po transfixácii,pr.reviz:femur dist.
5t074.n↔	Odstr.ťah.serkláže, príp.revizia:tibia dist.	5t079.k↔	Odstr.klinca po transfixácii,pr.reviz:tibia prox.

5t079.m↔	Odstr.klinca po transfixácii,pr.reviz:tibia diaf.	5t07c.n↔	Odstr.uhlovej/kondylár.dlahy,príp.reviz:tibia dist.
5t079.n↔	Odstr.klinca po transfixácii,pr.reviz:tibia dist.	5t07c.x	Odstr.uhlovej/kondylár.dlahy,príp.reviz:ostatné k.
5t079.x	Odstr.klinca po transfixácii,pr.reviz:ostatné k.	5t07d.0↔	Odstránie skoby, prípadne revizia:klavikula
5t07a.0↔	Odstr.intramedulár.prúta/drôtu,pr.rev:klavikula	5t07d.1↔	Odstránie skoby, prípadne revizia:humerus prox.
5t07a.1↔	Odstr.intramedulár.prúta/drôtu,pr.rev:humerus prox.	5t07d.2↔	Odstránie skoby, prípadne revizia:humerus diafýza
5t07a.2↔	Odstr.intramedulár.prúta/drôtu,pr.rev:humerus diaf.	5t07d.3↔	Odstránie skoby, prípadne revizia:humerus dist.
5t07a.3↔	Odstr.intramedulár.prúta/drôtu,pr.rev:humerus dist.	5t07d.4↔	Odstránie skoby, prípadne revizia:radius prox.
5t07a.4↔	Odstr.intramedulár.prúta/drôtu,pr.rev:radius prox.	5t07d.5↔	Odstránie skoby, prípadne revizia:radius diaf.
5t07a.5↔	Odstr.intramedulár.prúta/drôtu,pr.rev:radius diaf.	5t07d.6↔	Odstránie skoby, prípadne revizia:radius distál.
5t07a.6↔	Odstr.intramedulár.prúta/drôtu,pr.rev:radius distál.	5t07d.7↔	Odstránie skoby, prípadne revizia:ulna prox.
5t07a.7↔	Odstr.intramedulár.prúta/drôtu,pr.rev:ulna prox.	5t07d.8↔	Odstránie skoby, prípadne revizia:ulna diafýzárna
5t07a.8↔	Odstr.intramedulár.prúta/drôtu,pr.rev:ulna diaf.	5t07d.9↔	Odstránie skoby, prípadne revizia:ulna distálna
5t07a.9↔	Odstr.intramedulár.prúta/drôtu,pr.rev:ulna dist.	5t07d.a↔	Odstránie skoby, prípadne revizia:karpálne k.
5t07a.b↔	Odstr.intramedulár.prúta/drôtu,pr.rev:metakarp.k.	5t07d.b↔	Odstránie skoby, prípadne revizia:metakarpálne k.
5t07a.c↔	Odstr.intramedulár.prúta/drôtu,pr.rev:falangy pr.r.	5t07d.c↔	Odstránie skoby, prípadne revizia:falangy pr.r.
5t07a.e↔	Odstr.intramedulár.prúta/drôtu,pr.rev:krčok steh.k.	5t07d.d	Odstránie skoby, prípadne revizia:panva
5t07a.f↔	Odstr.intramedulár.prúta/drôtu,pr.rev:femur prox.	5t07d.e↔	Odstránie skoby, prípadne revizia:krčok steh.k.
5t07a.g↔	Odstr.intramedulár.prúta/drôtu,pr.rev:femur diaf.	5t07d.f↔	Odstránie skoby, prípadne revizia:femur prox.
5t07a.h↔	Odstr.intramedulár.prúta/drôtu,pr.rev:femur dist.	5t07d.g↔	Odstránie skoby, prípadne revizia:femur diaf.
5t07a.j↔	Odstr.intramedulár.prúta/drôtu,pr.rev:patela	5t07d.h↔	Odstránie skoby, prípadne revizia:femur dist.
5t07a.k↔	Odstr.intramedulár.prúta/drôtu,pr.rev:tibia prox.	5t07d.j↔	Odstránie skoby, prípadne revizia:patela
5t07a.m↔	Odstr.intramedulár.prúta/drôtu,pr.rev:tibia diaf.	5t07d.k↔	Odstránie skoby, prípadne revizia:tibia prox.
5t07a.n↔	Odstr.intramedulár.prúta/drôtu,pr.rev:tibia dist.	5t07d.m↔	Odstránie skoby, prípadne revizia:tibia diaf.
5t07a.p↔	Odstr.intramedulár.prúta/drôtu,pr.rev:fibula prox.	5t07d.n↔	Odstránie skoby, prípadne revizia:tibia dist.
5t07a.q↔	Odstr.intramedulár.prúta/drôtu,pr.rev:fibula diaf.	5t07d.p↔	Odstránie skoby, prípadne revizia:fibula prox.
5t07a.r↔	Odstr.intramedulár.prúta/drôtu,pr.rev:fibula dist.	5t07d.q↔	Odstránie skoby, prípadne revizia:fibula diaf.
5t07a.s↔	Odstr.intramedulár.prúta/drôtu,pr.rev:talus	5t07d.r↔	Odstránie skoby, prípadne revizia:fibula dist.
5t07a.t↔	Odstr.intramedulár.prúta/drôtu,pr.rev:kalkaneus	5t07d.s↔	Odstránie skoby, prípadne revizia:talus
5t07a.v↔	Odstr.intramedulár.prúta/drôtu,pr.rev:metatarz.k.	5t07d.t↔	Odstránie skoby, prípadne revizia:kalkaneus
5t07a.w↔	Odstr.intramedulár.prúta/drôtu,pr.rev:falangy pr.n.	5t07d.u↔	Odstránie skoby, prípadne revizia:tarzálne k.
5t07a.x	Odstr.intramedulár.prúta/drôtu,pr.rev:ostatné k.	5t07d.v↔	Odstránie skoby, prípadne revizia:metatarzálne k.
5t07a.z↔	Odstr.intramedulár.prúta/drôtu,pr.rev:skapula	5t07d.w↔	Odstránie skoby, prípadne revizia:falangy pr.n.
5t07b.0↔	Odstr.uhlovostabil.dlahy,príp.reviz:klavikula	5t07d.x	Odstránie skoby, prípadne revizia:ostatné k.
5t07b.1↔	Odstr.uhlovostabil.dlahy,príp.reviz:humerus prox.	5t07d.z↔	Odstránie skoby, prípadne revizia:skapula
5t07b.2↔	Odstr.uhlovostabil.dlahy,príp.reviz:humerus diaf.	5t07e.0↔	Odstr.ostes.m.vnúť.predsúvny syst:klavikula
5t07b.3↔	Odstr.uhlovostabil.dlahy,príp.reviz:humerus dist.	5t07e.1↔	Odstr.ostes.m.vnúť.predsúvny syst:humerus prox.
5t07b.4↔	Odstr.uhlovostabil.dlahy,príp.reviz:radius prox.	5t07t.0↔	Odstr.vonkaj.fixátora,príp.reviz:klavikula
5t07b.5↔	Odstr.uhlovostabil.dlahy,príp.reviz:radius diaf.	5t07t.1↔	Odstr.vonkaj.fixátora,príp.reviz:humerus prox.
5t07b.6↔	Odstr.uhlovostabil.dlahy,príp.reviz:radius distál.	5t07t.2↔	Odstr.vonkaj.fixátora,príp.reviz:humerus diaf.
5t07b.7↔	Odstr.uhlovostabil.dlahy,príp.reviz:ulna prox.	5t07t.3↔	Odstr.vonkaj.fixátora,príp.reviz:humerus dist.
5t07b.8↔	Odstr.uhlovostabil.dlahy,príp.reviz:ulna diaf.	5t07t.4↔	Odstr.vonkaj.fixátora,príp.reviz:radius prox.
5t07b.9↔	Odstr.uhlovostabil.dlahy,príp.reviz:ulna dist.	5t07t.5↔	Odstr.vonkaj.fixátora,príp.reviz:radius diaf.
5t07b.a↔	Odstr.uhlovostabil.dlahy,príp.reviz:karpálne k.	5t07t.6↔	Odstr.vonkaj.fixátora,príp.reviz:radius distál.
5t07b.b↔	Odstr.uhlovostabil.dlahy,príp.reviz:metakarp.k.	5t07t.7↔	Odstr.vonkaj.fixátora,príp.reviz:ulna prox.
5t07b.c↔	Odstr.uhlovostabil.dlahy,príp.reviz:falangy pr.r.	5t07t.8↔	Odstr.vonkaj.fixátora,príp.reviz:ulna diaf.
5t07b.d	Odstr.uhlovostabil.dlahy,príp.reviz:panva	5t07t.9↔	Odstr.vonkaj.fixátora,príp.reviz:ulna dist.
5t07b.e↔	Odstr.uhlovostabil.dlahy,príp.reviz:krčok steh.k.	5t07t.a↔	Odstr.vonkaj.fixátora,príp.reviz:karpálne k.
5t07b.f↔	Odstr.uhlovostabil.dlahy,príp.reviz:femur prox.	5t07t.b↔	Odstr.vonkaj.fixátora,príp.reviz:metakarp.k.
5t07b.g↔	Odstr.uhlovostabil.dlahy,príp.reviz:femur diaf.	5t07t.c↔	Odstr.vonkaj.fixátora,príp.reviz:falangy pr.r.
5t07b.h↔	Odstr.uhlovostabil.dlahy,príp.reviz:femur dist.	5t07t.d	Odstr.vonkaj.fixátora,príp.reviz:panva
5t07b.k↔	Odstr.uhlovostabil.dlahy,príp.reviz:tibia prox.	5t07t.e↔	Odstr.vonkaj.fixátora,príp.reviz:krčok steh.k.
5t07b.m↔	Odstr.uhlovostabil.dlahy,príp.reviz:tibia diaf.	5t07t.f↔	Odstr.vonkaj.fixátora,príp.reviz:femur prox.
5t07b.n↔	Odstr.uhlovostabil.dlahy,príp.reviz:tibia dist.	5t07t.g↔	Odstr.vonkaj.fixátora,príp.reviz:femur diaf.
5t07b.p↔	Odstr.uhlovostabil.dlahy,príp.reviz:fibula prox.	5t07t.h↔	Odstr.vonkaj.fixátora,príp.reviz:femur dist.
5t07b.q↔	Odstr.uhlovostabil.dlahy,príp.reviz:fibula diaf.	5t07t.j↔	Odstr.vonkaj.fixátora,príp.reviz:patela
5t07b.r↔	Odstr.uhlovostabil.dlahy,príp.reviz:fibula dist.	5t07t.k↔	Odstr.vonkaj.fixátora,príp.reviz:tibia prox.
5t07b.s↔	Odstr.uhlovostabil.dlahy,príp.reviz:talus	5t07t.m↔	Odstr.vonkaj.fixátora,príp.reviz:tibia diaf.
5t07b.t↔	Odstr.uhlovostabil.dlahy,príp.reviz:kalkaneus	5t07t.n↔	Odstr.vonkaj.fixátora,príp.reviz:tibia dist.
5t07b.u↔	Odstr.uhlovostabil.dlahy,príp.reviz:tarzálne k.	5t07t.p↔	Odstr.vonkaj.fixátora,príp.reviz:fibula prox.
5t07b.v↔	Odstr.uhlovostabil.dlahy,príp.reviz:metatarz.k.	5t07t.q↔	Odstr.vonkaj.fixátora,príp.reviz:fibula diaf.
5t07b.w↔	Odstr.uhlovostabil.dlahy,príp.reviz:falangy pr.n.	5t07t.r↔	Odstr.vonkaj.fixátora,príp.reviz:fibula dist.
5t07b.x	Odstr.uhlovostabil.dlahy,príp.reviz:ostatné k.	5t07t.s↔	Odstr.vonkaj.fixátora,príp.reviz:talus
5t07b.z↔	Odstr.uhlovostabil.dlahy,príp.reviz:skapula	5t07t.t↔	Odstr.vonkaj.fixátora,príp.reviz:kalkaneus
5t07c.1↔	Odstr.uhlovej/kondylár.dlahy,príp.reviz:humerus prox.	5t07t.u↔	Odstr.vonkaj.fixátora,príp.reviz:tarzálne k.
5t07c.3↔	Odstr.uhlovej/kondylár.dlahy,príp.reviz:humerus dist.	5t07t.v↔	Odstr.vonkaj.fixátora,príp.reviz:metatarz.k.
5t07c.e↔	Odstr.uhlovej/kondylár.dlahy,príp.reviz:krčok steh.k.	5t07t.w↔	Odstr.vonkaj.fixátora,príp.reviz:falangy pr.n.
5t07c.f↔	Odstr.uhlovej/kondylár.dlahy,príp.reviz:femur prox.	5t07t.x	Odstr.vonkaj.fixátora,príp.reviz:ostatné k.
5t07c.g↔	Odstr.uhlovej/kondylár.dlahy,príp.reviz:femur diaf.	5t07t.z↔	Odstr.vonkaj.fixátora,príp.reviz:skapula
5t07c.h↔	Odstr.uhlovej/kondylár.dlahy,príp.reviz:femur dist.	5t07v.1↔	Odstr.kruh.vonk.fixátor(lizarev),príp.rev:humerus prox.
5t07c.k↔	Odstr.uhlovej/kondylár.dlahy,príp.reviz:tibia prox.	5t07v.2↔	Odstr.kruh.vonk.fixátor(lizarev),príp.rev:humerus diaf.

5t07v.3↔	Odstr.kruh.vonk.fixátor(lizarev),prip.rev:humerus dist.	5t082.2↔	Osteotomia ossa metatarsalia II-V:2 metatarzálné k.
5t07v.4↔	Odstr.kruh.vonk.fixátor(lizarev),prip.rev:radius prox.	5t082.3↔	Osteotomia ossa metatarsalia II-V:3 metatarzálné k.
5t07v.5↔	Odstr.kruh.vonk.fixátor(lizarev),prip.rev:radius diaf.	5t082.4↔	Osteotomia ossa metatarsalia II-V:4 metatarzálné k.
5t07v.6↔	Odstr.kruh.vonk.fixátor(lizarev),prip.rev:radius distál.	5t082.a↔	Osteotomia digitus I
5t07v.7↔	Odstr.kruh.vonk.fixátor(lizarev),prip.rev:ulna prox.	5t082.b↔	Osteotomia digitus II-V,1 falanx
5t07v.8↔	Odstr.kruh.vonk.fixátor(lizarev),prip.rev:ulna diaf.	5t082.c↔	Osteotomia digitus II-V,2 falangy
5t07v.9↔	Odstr.kruh.vonk.fixátor(lizarev),prip.rev:ulna dist.	5t082.d↔	Osteotomia digitus II-V,3 falangy
5t07v.a↔	Odstr.kruh.vonk.fixátor(lizarev),prip.rev:karpálne k.	5t082.e↔	Osteotomia digitus II-V,4 falangy
5t07v.b↔	Odstr.kruh.vonk.fixátor(lizarev),prip.rev:metakarp.k.	5t082.f↔	Osteotomia digitus II-V,5 a viac falangov
5t07v.d	Odstr.kruh.vonk.fixátor(lizarev),prip.rev:panva	5t082.x↔	Osteotomia ostatné
5t07v.f↔	Odstr.kruh.vonk.fixátor(lizarev),prip.rev:femur prox.	5t083.0↔	Artroplastika metatarzofalangeál.kľbu I
5t07v.g↔	Odstr.kruh.vonk.fixátor(lizarev),prip.rev:femur diaf.	5t083.1↔	Artroplastika metatarzofalangeál.kľbu II-V:1 kľb
5t07v.h↔	Odstr.kruh.vonk.fixátor(lizarev),prip.rev:femur dist.	5t083.2↔	Artroplastika metatarzofalangeál.kľbu II-V:2 kľby
5t07v.k↔	Odstr.kruh.vonk.fixátor(lizarev),prip.rev:tibia prox.	5t083.3↔	Artroplastika metatarzofalangeál.kľbu II-V:3 kľby
5t07v.m↔	Odstr.kruh.vonk.fixátor(lizarev),prip.rev:tibia diaf.	5t083.4↔	Artroplastika metatarzofalangeál.kľbu II-V:4 kľby
5t07v.n↔	Odstr.kruh.vonk.fixátor(lizarev),prip.rev:tibia dist.	5t083.a↔	Artroplastika interfalangeálny kľbu I
5t07v.p↔	Odstr.kruh.vonk.fixátor(lizarev),prip.rev:fibula prox.	5t083.b↔	Artroplastika interfalangeál.kľbu II-V:1 kľb
5t07v.q↔	Odstr.kruh.vonk.fixátor(lizarev),prip.rev:fibula diaf.	5t083.c↔	Artroplast.interfalangeál.kľbu II-V:2 kľby
5t07v.r↔	Odstr.kruh.vonk.fixátor(lizarev),prip.rev:fibula dist.	5t083.d↔	Artroplast.interfalangeál.kľbu II-V:3 kľby
5t07v.s↔	Odstr.kruh.vonk.fixátor(lizarev),prip.rev:talus	5t083.e↔	Artroplast.interfalangeál.kľbu II-V:4 kľby
5t07v.t↔	Odstr.kruh.vonk.fixátor(lizarev),prip.rev:kalkaneus	5t090.0↔	Sutúra periostu:klavikula
5t07v.u↔	Odstr.kruh.vonk.fixátor(lizarev),prip.rev:tarzálné k.	5t090.1↔	Sutúra periostu:humerus proxim.
5t07v.v↔	Odstr.kruh.vonk.fixátor(lizarev),prip.rev:metatarz.k.	5t090.2↔	Sutúra periostu:humerus diaf.
5t07x.0↔	Odstr.iného OSM,prip.revizia:klavikula	5t090.3↔	Sutúra periostu:humerus dist.
5t07x.1↔	Odstr.iného OSM,prip.revizia:humerus prox.	5t090.4↔	Sutúra periostu:radius proxim.
5t07x.2↔	Odstr.iného OSM,prip.revizia:humerus diaf.	5t090.5↔	Sutúra periostu:radius diaf.
5t07x.3↔	Odstr.iného OSM,prip.revizia:humerus dist.	5t090.6↔	Sutúra periostu:radius dist.
5t07x.4↔	Odstr.iného OSM,prip.revizia:radius prox.	5t090.7↔	Sutúra periostu:ulna proxim.
5t07x.5↔	Odstr.iného OSM,prip.revizia:radius diaf.	5t090.8↔	Sutúra periostu:ulna diafyz.
5t07x.6↔	Odstr.iného OSM,prip.revizia:radius distál.	5t090.9↔	Sutúra periostu:ulna dist.
5t07x.7↔	Odstr.iného OSM,prip.revizia:ulna prox.	5t090.a↔	Sutúra periostu:karpálne kosti
5t07x.8↔	Odstr.iného OSM,prip.revizia:ulna diaf.	5t090.b↔	Sutúra periostu:metakarpálne kosti
5t07x.9↔	Odstr.iného OSM,prip.revizia:ulna dist.	5t090.c↔	Sutúra periostu:falangy prstov ruky
5t07x.a↔	Odstr.iného OSM,prip.revizia:karpálne k.	5t090.d	Sutúra periostu:panva
5t07x.b↔	Odstr.iného OSM,prip.revizia:metakarp.k.	5t090.j↔	Sutúra periostu:patela
5t07x.c↔	Odstr.iného OSM,prip.revizia:falangy pr.r.	5t090.k↔	Sutúra periostu:tibia proxim.
5t07x.d	Odstr.iného OSM,prip.revizia:panva	5t090.m↔	Sutúra periostu:tibia diafyz.
5t07x.e↔	Odstr.iného OSM,prip.revizia:krčok steh.k.	5t090.n↔	Sutúra periostu:tibia dist.
5t07x.f↔	Odstr.iného OSM,prip.revizia:femur prox.	5t090.p↔	Sutúra periostu:fibula proxim.
5t07x.g↔	Odstr.iného OSM,prip.revizia:femur diaf.	5t090.q↔	Sutúra periostu:fibula diafyz.
5t07x.h↔	Odstr.iného OSM,prip.revizia:femur dist.	5t090.r↔	Sutúra periostu:fibula dist.
5t07x.j↔	Odstr.iného OSM,prip.revizia:patela	5t090.s↔	Sutúra periostu:talus
5t07x.k↔	Odstr.iného OSM,prip.revizia:tibia prox.	5t090.t↔	Sutúra periostu:kalkaneus
5t07x.m↔	Odstr.iného OSM,prip.revizia:tibia diaf.	5t090.u↔	Sutúra periostu:tarzálné kosti
5t07x.n↔	Odstr.iného OSM,prip.revizia:tibia dist.	5t090.v↔	Sutúra periostu:metatarzálné kosti
5t07x.p↔	Odstr.iného OSM,prip.revizia:fibula prox.	5t090.w↔	Sutúra periostu:falangy prstov nohy
5t07x.q↔	Odstr.iného OSM,prip.revizia:fibula diaf.	5t090.x	Sutúra periostu:ostatné kosti
5t07x.r↔	Odstr.iného OSM,prip.revizia:fibula dist.	5t090.z↔	Sutúra periostu:skapula
5t07x.s↔	Odstr.iného OSM,prip.revizia:talus	5t091.0↔	Dočasná epifyzeodéza:klavikula
5t07x.t↔	Odstr.iného OSM,prip.revizia:kalkaneus	5t091.1↔	Dočasná epifyzeodéza:humerus proxim.
5t07x.u↔	Odstr.iného OSM,prip.revizia:tarzálné k.	5t091.3↔	Dočasná epifyzeodéza:humerus dist.
5t07x.v↔	Odstr.iného OSM,prip.revizia:metatarz.k.	5t091.4↔	Dočasná epifyzeodéza:radius proxim.
5t07x.w↔	Odstr.iného OSM,prip.revizia:falangy pr.n.	5t091.6↔	Dočasná epifyzeodéza:radius dist.
5t07x.x	Odstr.iného OSM,prip.revizia:ostatné k.	5t091.7↔	Dočasná epifyzeodéza:ulna proxim.
5t07x.z↔	Odstr.iného OSM,prip.revizia:skapula	5t091.9↔	Dočasná epifyzeodéza:ulna dist.
5t080.0↔	Resekcie (exostózy):os metatarsale I	5t091.b↔	Dočasná epifyzeodéza:metakarpálne kosti
5t080.1↔	Resekcie (exostózy):ossa mtrrs.II-V,1 mtrrz.kost'	5t091.c↔	Dočasná epifyzeodéza:falangy prstov ruky
5t080.2↔	Resekcie (exostózy):ossa metatarsalia II-V,2 metatarz.k.	5t091.d	Dočasná epifyzeodéza:panva
5t080.3↔	Resekcie (exostózy):ossa metatarsalia II-V,3 metatarz.k.	5t091.e↔	Dočasná epifyzeodéza:krčok steh.kosti
5t080.4↔	Resekcie (exostózy):ossa metatarsalia II-V,4 metatarz.k.	5t091.f↔	Dočasná epifyzeodéza:femur proxim.
5t080.a↔	Resekcie (exostózy):digitus I	5t091.h↔	Dočasná epifyzeodéza:femur dist.
5t080.b↔	Resekcie (exostózy):digitus II-V,1 falanx	5t091.k↔	Dočasná epifyzeodéza:tibia proxim.
5t080.c↔	Resekcie (exostózy):digitus II-V,2 falangy	5t091.n↔	Dočasná epifyzeodéza:tibia dist.
5t080.d↔	Resekcie (exostózy):digitus II-V,3 falangy	5t091.p↔	Dočasná epifyzeodéza:fibula proxim.
5t080.e↔	Resekcie (exostózy):digitus II-V,4 falangy	5t091.r↔	Dočasná epifyzeodéza:fibula dist.
5t080.f↔	Resekcie (exostózy):digitus II-V,5 a viac falangov	5t091.s↔	Dočasná epifyzeodéza:talus
5t080.x↔	Resekcie (exostózy):ostatné	5t091.t↔	Dočasná epifyzeodéza:kalkaneus
5t082.0↔	Osteotomia os metatarsale I	5t091.v↔	Dočasná epifyzeodéza:metatarzálné kosti
5t082.02↔	Osteotomia os metatarsale I,dvojité osteotómia	5t091.w↔	Dočasná epifyzeodéza:falangy prstov nohy
5t082.1↔	Osteotomia ossa metatarsalia II-V:1 metatarzálna kost'	5t091.x	Dočasná epifyzeodéza:ostatné kosti



5t091.z↔	Dočasná epifyzeodéza:skapula	5t09x.v↔	Ost.OP na kostiach:metatarzálne k.
5t092.0↔	Stála epifyzeodéza:klavikula	5t09x.w↔	Ostatné OP na kostiach:falangy prstov nohy
5t092.1↔	Stála epifyzeodéza:humerus proxim.	5t09x.x	Ostatné OP na kostiach:ostatné kosti
5t092.3↔	Stála epifyzeodéza:humerus dist.	5t09x.z↔	Ostatné OP na kostiach:skapula
5t092.4↔	Stála epifyzeodéza:humerus proxim.	5t100.2↔	Otv.rep. jednoduch.zlom.v diafýze:humerus:bez osteos.
5t092.6↔	Stála epifyzeodéza:radius distál.	5t100.5↔	Otv.rep.jednoduch.zlom.v diafýze:radius:bez osteos.
5t092.7↔	Stála epifyzeodéza:ulna proxim.	5t100.8↔	Otv.rep.jednoduch.zlom.v diafýze:ulna:bez osteos.
5t092.9↔	Stála epifyzeodéza:ulna dist.	5t100.m↔	Otv.rep.jednoduch.zlom.v diafýze:tibia:bez osteos.
5t092.b↔	Stála epifyzeodéza:metakarpálne kosti	5t100.q↔	Otv.rep.jednoduch.zlom.v diafýze:fibula:bez osteos.
5t092.c↔	Stála epifyzeodéza:falangy prstov ruky	5t100.x	Otv.rep.jednoduch.zlom.v diafýze:ostatné dl.k:bez osteos.
5t092.d	Stála epifyzeodéza:panva	5t101.2↔	Otv.rep. jednoduch.zlom.v diafýze:humerus:skrutkou
5t092.e↔	Stála epifyzeodéza:krčok steh.kosti	5t101.5↔	Otv.rep.jednoduch.zlom.v diafýze:radius:skrutkou
5t092.f↔	Stála epifyzeodéza:femur proxim.	5t101.8↔	Otv.rep.jednoduch.zlom.v diafýze:ulna:skrutkou
5t092.h↔	Stála epifyzeodéza:femur dist.	5t101.x	Otv.rep.jednoduch.zlom.v diafýze:ostatné dl.k:skrutkou
5t092.k↔	Stála epifyzeodéza:tibia proxim.	5t103.2↔	Otv.rep. jednoduch.zlom.v diafýze:humerus:št.dlahou
5t092.n↔	Stála epifyzeodéza:tibia dist.	5t103.5↔	Otv.rep.jednoduch.zlom.v diafýze:radius:št.dlahou
5t092.p↔	Stála epifyzeodéza:fibula proxim.	5t103.8↔	Otv.rep.jednoduch.zlom.v diafýze:ulna:št.dlahou
5t092.r↔	Stála epifyzeodéza:fibula dist.	5t103.x	Otv.rep.jednoduch.zlom.v diafýze:ostatné dl.k:št.dlahou
5t092.s↔	Stála epifyzeodéza:talus	5t104.2↔	Otv.rep. jednoduch.zlom.v diafýze:humerus:drôtom/serkl
5t092.t↔	Stála epifyzeodéza:kalkaneus	5t104.5↔	Otv.rep.jednoduch.zlom.v diafýze:radius:drôtom/serkl
5t092.u↔	Stála epifyzeodéza:tarzálne kosti	5t104.8↔	Otv.rep.jednoduch.zlom.v diafýze:ulna:drôtom/serkl
5t092.v↔	Stála epifyzeodéza:metatarzálne kosti	5t104.x	Otv.rep.jednoduch.zlom.v diafýze:ostatné dl.k:drôtom/serkl
5t092.w↔	Stála epifyzeodéza:falangy prstov nohy	5t105.x	Otv.rep.j.zlom.v diafýze:ostatné dl.k:dyn.kompr.skr.v dl.
5t092.x	Stála epifyzeodéza:ostatné kosti	5t106.2↔	Otv.rep. j.zlom.v diafýze:humerus:nezaist.predvrt.intrm.kl
5t092.z↔	Stála epifyzeodéza:skapula	5t106.5↔	Otv.rep.jednod.zlom.v diafýze:radius:nezaist.predvrt.intrm.kl
5t093.0↔	Liečebná epifyzeolýza:klavikula	5t106.8↔	Otv.rep.jednod.zlom.v diafýze:ulna:nezaist.predvrt.intrm.kl
5t093.1↔	Liečebná epifyzeolýza:humerus proxim.	5t106.x	Otv.rep.jednod.zlom.v diafýze:ost.dl.k:nezaist.predvrt.intrm.kl
5t093.3↔	Liečebná epifyzeolýza:humerus dist.	5t107.2↔	Otv.rep. jednod.zlom.v diafýze:humerus:zaist.predvrt.intrm.kl
5t093.4↔	Liečebná epifyzeolýza:humerus proxim.	5t107.5↔	Otv.rep.jednod.zlom.v diafýze:radius:zaist.predvrt.intrm.kl
5t093.6↔	Liečebná epifyzeolýza:radius dist.	5t107.8↔	Otv.rep.jednod.zlom.v diafýze:ulna:zaist.predvrt.intrm.kl
5t093.7↔	Liečebná epifyzeolýza:ulna proxim.	5t107.x	Otv.rep.jednod.zlom.v diafýze:ost.dl.k:zaist.predvrt.intrm.kl
5t093.9↔	Liečebná epifyzeolýza:ulna dist.	5t108.2↔	Otv.rep. jednod.zlom.v diafýze:humerus:iM kl.so zaist.pre kĺb.k
5t093.b↔	Liečebná epifyzeolýza:metakarpálne kosti	5t108.x	Otv.rep.jednod.zlom.v diafýze:ost.dl.k:iM kl.so zaist.pre kĺb.k
5t093.c↔	Liečebná epifyzeolýza:falangy prstov ruky	5t109.x	Otv.rep.jednod.zlom.v diafýze:ost.dl.k:transfix.kl
5t093.d	Liečebná epifyzeolýza:panva	5t10a.2↔	Otv.rep. jednod.zlom.v diafýz:humerus:iM drôt.a prút
5t093.k↔	Liečebná epifyzeolýza:tibia proxim.	5t10a.5↔	Otv.rep.jednod.zlom.v diafýz:radius:iM drôt.a prút
5t093.n↔	Liečebná epifyzeolýza:tibia dist.	5t10a.8↔	Otv.rep.jednod.zlom.v diafýz:ulna:iM drôt.a prút
5t093.p↔	Liečebná epifyzeolýza:fibula proxim.	5t10a.x	Otv.rep.jednod.zlom.v diafýz:ost.dl.k:iM drôt.a prút
5t093.r↔	Liečebná epifyzeolýza:fibula dist.	5t10b.2↔	Otv.rep. jednod.zlom.v diafýz:humerus:uhlo.stab.dlahou
5t093.s↔	Liečebná epifyzeolýza:talus	5t10b.5↔	Otv.rep.jednod.zlom.v diafýz:radius:uhlo.stab.dlahou
5t093.t↔	Liečebná epifyzeolýza:kalkaneus	5t10b.8↔	Otv.rep.jednod.zlom.v diafýz:ulna:uhlo.stab.dlahou
5t093.u↔	Liečebná epifyzeolýza:tarzálne kosti	5t10b.x	Otv.rep.jednod.zlom.v diafýz:ost.dl.k:uhlo.stab.dlahou
5t093.v↔	Liečebná epifyzeolýza:metatarzálne kosti	5t10c.2↔	Otv.rep. jednod.zlom.v diafýz:humerus:uhl./kondyl.dl
5t093.w↔	Liečebná epifyzeolýza:falangy prstov nohy	5t10c.x	Otv.rep.jednod.zlom.v diafýz:ost.dl.k:uhl./kondyl.dl
5t093.x	Liečebná epifyzeolýza:ostatné kosti	5t10t.2↔	Otv.rep. jednod.zlom.v diafýz:humerus:vonk.skelet.fix
5t093.z↔	Liečebná epifyzeolýza:skapula	5t10t.5↔	Otv.rep.jednod.zlom.v diafýz:radius:vonk.skelet.fix
5t096↔	Cielené rozrušenie ultrazvukom:pod kontr.MRI	5t10t.8↔	Otv.rep.jednod.zlom.v diafýz:ulna:vonk.skelet.fix
5t09x.0↔	Ostatné OP na kostiach:klavikula	5t10t.x	Otv.rep.jednod.zlom.v diafýz:ost.dl.k:vonk.skelet.fix
5t09x.1↔	Ostatné OP na kostiach:humerus proxim.	5t10v.2↔	Otv.rep. jednod.zlom.v diafýz:humerus:kruh.vonk.skelet.fix
5t09x.2↔	Ostatné OP na kostiach:humerus diafýz.	5t10v.5↔	Otv.rep.jednod.zlom.v diafýz:radius:kruh.vonk.skelet.fix
5t09x.3↔	Ostatné OP na kostiach:humerus distál.	5t10v.8↔	Otv.rep.jednod.zlom.v diafýz:ulna:kruh.vonk.skelet.fix
5t09x.4↔	Ostatné OP na kostiach:radius proximal	5t10v.x	Otv.rep.jednod.zlom.v diafýz:ost.dl.k:kruh.vonk.skelet.fix
5t09x.5↔	Ostatné OP na kostiach:radius diafýz.	5t10x.2↔	Otv.rep. jednod.zlom.v diafýz:humerus:iným osteos.m
5t09x.6↔	Ostatné OP na kostiach:radius distál.	5t10x.5↔	Otv.rep.jednod.zlom.v diafýz:radius:iným osteos.m
5t09x.7↔	Ostatné OP na kostiach:ulna proximál.	5t10x.8↔	Otv.rep.jednod.zlom.v diafýz:ulna:iným osteos.m
5t09x.8↔	Ostatné OP na kostiach:ulna diafýz.	5t10x.x	Otv.rep.jednod.zlom.v diafýz:ost.dl.k:iným osteos.m
5t09x.9↔	Ostatné OP na kostiach:ulna distál.	5t10z.2↔	Otv.rep. jednod.zlom.v diafýz:humerus:resorb.mat
5t09x.a↔	Ostatné OP na kostiach:karpálne kosti	5t10z.5↔	Otv.rep.jednod.zlom.v diafýz:radius:resorb.mat
5t09x.b↔	Ost.OP na kostiach:metakarpálne k.	5t10z.8↔	Otv.rep.jednod.zlom.v diafýz:ulna:resorb.mat
5t09x.c↔	Ostatné OP na kostiach:falangy prstov ruky	5t10z.x	Otv.rep.jednod.zlom.v diafýz:ost.dl.k:resorb.mat
5t09x.j↔	Ostatné OP na kostiach:patela	5t110.2↔	Otv.rep.triešt.zlom.v diafýz:humerus:bez osteos
5t09x.k↔	Ostatné OP na kostiach:tibia proxim.	5t110.5↔	Otv.rep.triešt.zlom.v diafýz:radius:bez osteos
5t09x.m↔	Ostatné OP na kostiach:tibia diafýz.	5t110.8↔	Otv.rep.triešt.zlom.v diafýz:ulna:bez osteos
5t09x.n↔	Ostatné OP na kostiach:tibia distál.	5t110.m↔	Otv.rep.triešt.zlom.v diafýz:tibia:bez osteos
5t09x.p↔	Ostatné OP na kostiach:fibula proxim.	5t110.q↔	Otv.rep.triešt.zlom.v diafýz:fibula:bez osteos
5t09x.q↔	Ostatné OP na kostiach:fibula diafýz.	5t110.x	Otv.rep.triešt.zlom.v diafýz:ost.dl.k:bez osteos
5t09x.r↔	Ostatné OP na kostiach:fibula distál.	5t113.2↔	Otv.rep.triešt.zlom.v diafýze:humerus:št.dlahou
5t09x.s↔	Ostatné OP na kostiach:talus	5t113.5↔	Otv.rep.triešt.zlom.v diafýze:radius:št.dlahou
5t09x.t↔	Ostatné OP na kostiach:kalkaneus	5t113.8↔	Otv.rep.triešt.zlom.v diafýze:ulna:št.dlahou
5t09x.u↔	Ostatné OP na kostiach:tarzálne kosti	5t113.q↔	Otv.rep.triešt.zlom.v diafýze:fibula:št.dlahou

5t113.x	Otv.rep.triešt.zlom.v diafýze:ost.dl.k:št.dlahou	5t123.6↔	Otv.rep.jedn.zl.v kĺb.obl.radius dist:štand.dlahou
5t114.2↔	Otv.rep.triešt.zlom.v diafýze:humerus:drôtom/serkl	5t123.7↔	Otv.rep.jedn.zl.v kĺb.obl.ulna prox:štand.dlahou
5t114.5↔	Otv.rep.triešt.zlom.v diafýze:radius:drôtom/serkl	5t123.9↔	Otv.rep.jedn.zl.v kĺb.obl.ulna dist:štand.dlahou
5t114.8↔	Otv.rep.triešt.zlom.v diafýze:ulna:drôtom/serkl	5t123.x	Otv.rep.jedn.zl.v kĺb.obl.ost.dlhé kosti:štand.dlahou
5t114.q↔	Otv.rep.triešt.zlom.v diafýze:fibula:drôtom/serkl	5t124.1↔	Otv.rep.jedn.zl.v kĺb.obl.humer.prox:drôt/serkláz
5t114.x	Otv.rep.triešt.zlom.v diafýze:ost.dl.k:drôtom/serkl	5t124.3↔	Otv.rep.jedn.zl.v kĺb.obl.humer.dist:drôt/serkláz
5t115.x	Otv.rep.triešt.zlom.v diafýz:ost.dl.k:dyn.kompr.skr.v dl.	5t124.4↔	Otv.rep.jedn.zl.v kĺb.obl.radius prox:drôt/serkláz
5t116.2↔	Otv.rep.tr.zlom.v diafýz:humerus:nezaist.predvřt.intramed.kl	5t124.6↔	Otv.rep.jedn.zl.v kĺb.obl.radius dist:drôt/serkláz
5t116.5↔	Otv.rep.triešt.zlom.v diafýz:radius:nezaist.predvřt.intramed.kl	5t124.7↔	Otv.rep.jedn.zl.v kĺb.obl.ulna prox:drôt/serkláz
5t116.8↔	Otv.rep.triešt.zlom.v diafýz:ulna:nezaist.predvřt.intramed.kl	5t124.9↔	Otv.rep.jedn.zl.v kĺb.obl.ulna dist:drôt/serkláz
5t116.x	Otv.rep.triešt.zlom.v diafýz:ost.dl.k:nezaist.predvřt.intramed.kl	5t124.j↔	Otv.rep.jedn.zl.v kĺb.obl.patela:drôt/serkláz
5t117.2↔	Otv.rep.triešt.zlom.v diafýz:humerus:zaist.predvřt.intramed.kl	5t124.x	Otv.rep.jedn.zl.v kĺb.obl.ost.dlhé kosti:drôt/serkláz
5t117.5↔	Otv.rep.triešt.zlom.v diafýz:radius:zaist.predvřt.intramed.kl	5t125.x	Otv.rep.jedn.zl.v kĺb.obl.ost.dlhé kosti:dyn.kompr.skrutka v dl
5t117.8↔	Otv.rep.triešt.zlom.v diafýz:ulna:zaist.predvřt.intramed.kl	5t128.x	Otv.rep.jedn.zl.v kĺb.obl.ost.dlhé kosti:iM.klin.so zaist.pre kĺb.k
5t117.x	Otv.rep.triešt.zlom.v diafýz:ost.dl.k:zaist.predvřt.intramed.kl	5t129.x	Otv.rep.jedn.zl.v kĺb.obl.ost.dlhé kosti:transfix.klin.
5t118.2↔	Otv.rep.triešt.zlom.v diafýz:humerus:iM.klin.so zaist.pre kĺb.k	5t12a.1↔	Otv.rep.jedn.zl.v kĺb.obl.humer.prox:iM.drôt,prút
5t118.x	Otv.rep.triešt.zlom.v diafýz:ost.dl.k:iM.klin.so zaist.pre kĺb.k	5t12a.3↔	Otv.rep.jedn.zl.v kĺb.obl.humer.dist:iM.drôt,prút
5t11a.2↔	Otv.rep.triešt.zlom.v diafýz:humerus:iM.drôt a prút	5t12a.4↔	Otv.rep.jedn.zl.v kĺb.obl.radius prox:iM.drôt,prút
5t11a.5↔	Otv.rep.triešt.zlom.v diafýz:radius:iM.drôt a prút	5t12a.6↔	Otv.rep.jedn.zl.v kĺb.obl.radius dist:iM.drôt,prút
5t11a.8↔	Otv.rep.triešt.zlom.v diafýz:ulna:iM.drôt a prút	5t12a.7↔	Otv.rep.jedn.zl.v kĺb.obl.ulna prox:iM.drôt,prút
5t11b.2↔	Otv.rep.triešt.zlom.v diafýz:humerus:uhlo.stab.dlaho	5t12a.9↔	Otv.rep.jedn.zl.v kĺb.obl.ulna dist:iM.drôt,prút
5t11b.5↔	Otv.rep.triešt.zlom.v diafýz:radius:uhlo.vostab.dl	5t12a.j↔	Otv.rep.jedn.zl.v kĺb.obl.patela:iM.drôt,prút
5t11b.8↔	Otv.rep.triešt.zlom.v diafýz:ulna:uhlo.stab.dlaho	5t12a.x	Otv.rep.jedn.zl.v kĺb.obl.ost.dlhé kosti:iM.drôt,prút
5t11b.q↔	Otv.rep.triešt.zlom.v diafýz:fibula:uhlo.stab.dlaho	5t12b.1↔	Otv.rep.jedn.zl.v kĺb.obl.humer.prox:uhlo.stab.dlaho
5t11b.x	Otv.rep.triešt.zlom.v diafýz:ost.dl.k:uhlo.stab.dlaho	5t12b.3↔	Otv.rep.jedn.zl.v kĺb.obl.humer.dist:uhlo.stab.dlaho
5t11c.2↔	Otv.rep.triešt.zlom.v diafýz:humerus:uhlo./kondyl.dl	5t12b.4↔	Otv.rep.jedn.zl.v kĺb.obl.radius prox:uhlo.stab.dlaho
5t11c.x	Otv.rep.triešt.zlom.v diafýz:ost.dl.k:uhlo./kondyl.dl	5t12b.6↔	Otv.rep.jedn.zl.v kĺb.obl.radius dist:uhlo.stab.dlaho
5t11t.2↔	Otv.rep.triešt.zlom.v diafýz:humerus:vonk.skelet.fix	5t12b.7↔	Otv.rep.jedn.zl.v kĺb.obl.ulna prox:uhlo.stab.dlaho
5t11t.5↔	Otv.rep.triešt.zlom.v diafýz:radius:vonk.skelet.fix	5t12b.9↔	Otv.rep.jedn.zl.v kĺb.obl.ulna dist:uhlo.stab.dlaho
5t11t.8↔	Otv.rep.triešt.zlom.v diafýz:ulna:vonk.skelet.fixátor	5t12b.x	Otv.rep.jedn.zl.v kĺb.obl.ost.dlhé kosti:uhlo.stab.dl
5t11t.q↔	Otv.rep.triešt.zlom.v diafýz:fibula:vonk.skelet.fix	5t12c.1↔	Otv.rep.jedn.zl.v kĺb.obl.humer.prox:uhlo./kondyl.dl
5t11t.x	Otv.rep.triešt.zlom.v diafýz:ost.dl.k:vonk.skelet.fix	5t12c.3↔	Otv.rep.jedn.zl.v kĺb.obl.humer.dist:uhlo./kondyl.dl
5t11v.2↔	Otv.rep.triešt.zlom.v diafýz:humerus:kruh.vonk.skelet.fix	5t12c.x	Otv.rep.jedn.zl.v kĺb.obl.ost.dlhé kosti:uhlo./kondyl.dl
5t11v.5↔	Otv.rep.triešt.zlom.v diafýz:radius:kruh.vonk.skelet.fix	5t12d.j↔	Otv.rep.jedn.zl.v kĺb.obl.patela:skobou
5t11v.8↔	Otv.rep.triešt.zlom.v diafýz:ulna:kruh.vonk.skelet.fixátor	5t12d.x	Otv.rep.jedn.zl.v kĺb.obl.ost.dlhé kosti:skobou
5t11v.q↔	Otv.rep.triešt.zlom.v diafýz:fibula:kruh.vonk.skelet.fix	5t12t.1↔	Otv.rep.jedn.zl.v kĺb.obl.humer.prox:vonk.skelet.fix
5t11v.x	Otv.rep.triešt.zlom.v diafýz:ost.dl.k:kruh.vonk.skelet.fix	5t12t.3↔	Otv.rep.jedn.zl.v kĺb.obl.humer.dist:vonk.skelet.fix
5t11x.2↔	Otv.rep.triešt.zlom.v diafýz:humerus:iným osteos.m	5t12t.4↔	Otv.rep.jedn.zl.v kĺb.obl.radius prox:vonk.skelet.fix
5t11x.5↔	Otv.rep.triešt.zlom.v diafýz:radius:iným osteos.m	5t12t.6↔	Otv.rep.jedn.zl.v kĺb.obl.radius dist:vonk.skelet.fix
5t11x.8↔	Otv.rep.triešt.zlom.v diafýz:ulna:iným osteosyntet.m	5t12t.7↔	Otv.rep.jedn.zl.v kĺb.obl.ulna prox:vonk.skelet.fix
5t11x.q↔	Otv.rep.triešt.zlom.v diafýz:fibula:iným osteos.m	5t12t.9↔	Otv.rep.jedn.zl.v kĺb.obl.ulna dist:vonk.skelet.fix
5t11x.x	Otv.rep.triešt.zlom.v diafýz:ost.dl.k:iným osteos.m	5t12t.j↔	Otv.rep.jedn.zl.v kĺb.obl.patela:vonk.skelet.fix
5t11y.2↔	Otv.rep.triešt.zlom.v diafýz:humerus:bližšie neuč.mat	5t12t.x	Otv.rep.jedn.zl.v kĺb.obl.ost.dlhé kosti:vonk.skelet.fix
5t11y.5↔	Otv.rep.triešt.zlom.v diafýz:radius:bližšie neuč.mat	5t12v.1↔	Otv.rep.jedn.zl.v kĺb.obl.humer.prox:kruh.vonk.skelet.fix
5t11y.8↔	Otv.rep.triešt.zlom.v diafýz:ulna:bližšie neuč.mat	5t12v.3↔	Otv.rep.jedn.zl.v kĺb.obl.humer.dist:kruh.vonk.skelet.fix
5t11y.q↔	Otv.rep.triešt.zlom.v diafýz:fibula:bližšie neuč.mat	5t12v.4↔	Otv.rep.jedn.zl.v kĺb.obl.radius prox:kruh.vonk.skelet.fix
5t11y.x	Otv.rep.triešt.zlom.v diafýz:ost.dl.k:bližšie neuč.mat	5t12v.6↔	Otv.rep.jedn.zl.v kĺb.obl.radius dist:kruh.vonk.skelet.fix
5t120.1↔	Otv.rep.jedn.zl.v kĺb.obl.humer.prox:bez osteosyntézy	5t12v.7↔	Otv.rep.jedn.zl.v kĺb.obl.ulna prox:kruh.vonk.skelet.fix
5t120.3↔	Otv.rep.jedn.zl.v kĺb.obl.humer.dist:bez osteosyntézy	5t12v.9↔	Otv.rep.jedn.zl.v kĺb.obl.ulna dist:kruh.vonk.skelet.fix
5t120.4↔	Otv.rep.jedn.zl.v kĺb.obl.radius prox:bez osteosyntézy	5t12v.j↔	Otv.rep.jedn.zl.v kĺb.obl.patela:kruh.vonk.skelet.fix
5t120.6↔	Otv.rep.jedn.zl.v kĺb.obl.radius dist:bez osteosyntézy	5t12v.x	Otv.rep.jedn.zl.v kĺb.obl.ost.dlhé kosti:kruh.vonk.skelet.fix
5t120.7↔	Otv.rep.jedn.zl.v kĺb.obl.ulna prox:bez osteosyntézy	5t12x.1↔	Otv.rep.jedn.zl.v kĺb.obl.humer.prox:iným osteos.m
5t120.9↔	Otv.rep.jedn.zl.v kĺb.obl.ulna dist:bez osteosyntézy	5t12x.3↔	Otv.rep.jedn.zl.v kĺb.obl.humer.dist:iným osteos.m
5t120.j↔	Otv.rep.jedn.zl.v kĺb.obl.patela:bez osteosyntézy	5t12x.4↔	Otv.rep.jedn.zl.v kĺb.obl.radius prox:iným osteos.m
5t120.k↔	Otv.rep.jedn.zl.v kĺb.obl.tibia prox:bez osteosyntézy	5t12x.6↔	Otv.rep.jedn.zl.v kĺb.obl.radius dist:iným osteos.m
5t120.n↔	Otv.rep.jedn.zl.v kĺb.obl.tibia dist:bez osteosyntézy	5t12x.7↔	Otv.rep.jedn.zl.v kĺb.obl.ulna prox:iným osteos.m
5t120.p↔	Otv.rep.jedn.zl.v kĺb.obl.fibula prox:bez osteosyntézy	5t12x.9↔	Otv.rep.jedn.zl.v kĺb.obl.ulna dist:iným osteos.m
5t120.r↔	Otv.rep.jedn.zl.v kĺb.obl.fibula dist:bez osteosyntézy	5t12x.j↔	Otv.rep.jedn.zl.v kĺb.obl.patela:iným osteos.m
5t120.x	Otv.rep.jedn.zl.v kĺb.obl.ost.dlhé kosti:bez osteosyntézy	5t12x.k↔	Otv.rep.jedn.zl.v kĺb.obl.tibia prox:iným osteos.m
5t121.1↔	Otv.rep.jedn.zl.v kĺb.obl.humer.prox:skrutkou	5t12x.n↔	Otv.rep.jedn.zl.v kĺb.obl.tibia dist:iným osteos.m
5t121.3↔	Otv.rep.jedn.zl.v kĺb.obl.humer.dist:skrutkou	5t12x.p↔	Otv.rep.jedn.zl.v kĺb.obl.fibula prox:iným osteos.m
5t121.4↔	Otv.rep.jedn.zl.v kĺb.obl.radius prox:skrutkou	5t12x.r↔	Otv.rep.jedn.zl.v kĺb.obl.fibula dist:iným osteos.m
5t121.6↔	Otv.rep.jedn.zl.v kĺb.obl.radius dist:skrutkou	5t12x.x	Otv.rep.jedn.zl.v kĺb.obl.ost.dlhé kosti:iným osteos.m
5t121.7↔	Otv.rep.jedn.zl.v kĺb.obl.ulna prox:skrutkou	5t12z.1↔	Otv.rep.jedn.zl.v kĺb.obl.humer.prox:resorb.mat
5t121.9↔	Otv.rep.jedn.zl.v kĺb.obl.ulna dist:skrutkou	5t12z.3↔	Otv.rep.jedn.zl.v kĺb.obl.humer.dist:resorb.mat
5t121.j↔	Otv.rep.jedn.zl.v kĺb.obl.patela:skrutkou	5t12z.4↔	Otv.rep.jedn.zl.v kĺb.obl.radius prox:resorb.mat
5t121.x	Otv.rep.jedn.zl.v kĺb.obl.ost.dlhé kosti:skrutkou	5t12z.6↔	Otv.rep.jedn.zl.v kĺb.obl.radius dist:resorb.mat
5t123.1↔	Otv.rep.jedn.zl.v kĺb.obl.humer.prox:štand.dlahou	5t12z.7↔	Otv.rep.jedn.zl.v kĺb.obl.ulna prox:resorb.mat
5t123.3↔	Otv.rep.jedn.zl.v kĺb.obl.humer.dist:štand.dlahou	5t12z.9↔	Otv.rep.jedn.zl.v kĺb.obl.ulna dist:resorb.mat
5t123.4↔	Otv.rep.jedn.zl.v kĺb.obl.radius prox:štand.dlahou	5t12z.j↔	Otv.rep.jedn.zl.v kĺb.obl.patela:resorb.mat

5t12z.x	Otv.rep.jedn.zl.v kĺb.obl.ost.dlhé kosti:resorb.mat	5t13x.4↔	Otv.rep.triešt.zl.v kĺb.obl.radius prox:iným osteos.m
5t131.1↔	Otv.rep.triešt.zl.v kĺb.obl.humer.prox:skrutkou	5t13x.6↔	Otv.rep.triešt.zl.v kĺb.obl.radius dist:iným osteos.m
5t131.3↔	Otv.rep.triešt.zl.v kĺb.obl.humer.dist:skrutkou	5t13x.7↔	Otv.rep.triešt.zl.v kĺb.obl.ulna prox:iným osteos.m
5t131.4↔	Otv.rep.triešt.zl.v kĺb.obl.radius prox:skrutkou	5t13x.9↔	Otv.rep.triešt.zl.v kĺb.obl.ulna dist:iným osteos.m
5t131.6↔	Otv.rep.triešt.zl.v kĺb.obl.radius dist:skrutkou	5t13x.j↔	Otv.rep.triešt.zl.v kĺb.obl.patel.a:iným osteos.m
5t131.7↔	Otv.rep.triešt.zl.v kĺb.obl.ulna prox:skrutkou	5t13x.x	Otv.rep.triešt.zl.v kĺb.obl.ost.dlhé kosti:iným osteos.m
5t131.9↔	Otv.rep.triešt.zl.v kĺb.obl.ulna dist:skrutkou	5t13z.1↔	Otv.rep.triešt.zl.v kĺb.obl.humer.prox:resorb.mat
5t131.j↔	Otv.rep.triešt.zl.v kĺb.obl.patel.a:skrutkou	5t13z.3↔	Otv.rep.triešt.zl.v kĺb.obl.humer.dist:resorb.mat
5t131.x	Otv.rep.triešt.zl.v kĺb.obl.ost.dlhé kosti:skrutkou	5t13z.4↔	Otv.rep.triešt.zl.v kĺb.obl.radius prox:resorb.mat
5t133.1↔	Otv.rep.triešt.zl.v kĺb.obl.humer.prox:št.dlahou	5t13z.6↔	Otv.rep.triešt.zl.v kĺb.obl.radius dist:resorb.mat
5t133.3↔	Otv.rep.triešt.zl.v kĺb.obl.humer.dist:št.dlahou	5t13z.7↔	Otv.rep.triešt.zl.v kĺb.obl.ulna prox:resorb.mat
5t133.4↔	Otv.rep.triešt.zl.v kĺb.obl.radius prox:št.dlahou	5t13z.9↔	Otv.rep.triešt.zl.v kĺb.obl.ulna dist:resorb.mat
5t133.6↔	Otv.rep.triešt.zl.v kĺb.obl.radius dist:št.dlahou	5t13z.j↔	Otv.rep.triešt.zl.v kĺb.obl.patel.a:resorb.mat
5t133.7↔	Otv.rep.triešt.zl.v kĺb.obl.ulna prox:št.dlahou	5t13z.x	Otv.rep.triešt.zl.v kĺb.obl.ost.dlhé kosti:resorb.mat
5t133.9↔	Otv.rep.triešt.zl.v kĺb.obl.ulna dist:št.dlahou	5t140.0↔	Otv.repoz.jedn.zl:klavikula:bez osteosyntézy
5t133.x	Otv.rep.triešt.zl.v kĺb.obl.ost.dlhé kosti:št.dlahou	5t140.a↔	Otv.repoz.jedn.zl:karpálne k.:bez osteosyntézy
5t134.1↔	Otv.rep.triešt.zl.v kĺb.obl.humer.prox:drôt/serkláž	5t140.b↔	Otv.repoz.jedn.zl:metakarp.k.:bez osteosyntézy
5t134.3↔	Otv.rep.triešt.zl.v kĺb.obl.humer.dist:drôt/serkláž	5t140.c↔	Otv.repoz.jedn.zl:falangy pr.ruky:bez osteosyntézy
5t134.4↔	Otv.rep.triešt.zl.v kĺb.obl.radius prox:drôt/serkláž	5t140.u↔	Otv.repoz.jedn.zl:tarzálné k.:bez osteosyntézy
5t134.6↔	Otv.rep.triešt.zl.v kĺb.obl.radius dist:drôt/serkláž	5t140.v↔	Otv.repoz.jedn.zl:metatarz.k.:bez osteosyntézy
5t134.7↔	Otv.rep.triešt.zl.v kĺb.obl.ulna prox:drôt/serkláž	5t140.w↔	Otv.repoz.jedn.zl:falangy pr.nohy:bez osteosyntézy
5t134.9↔	Otv.rep.triešt.zl.v kĺb.obl.ulna dist:drôt/serkláž	5t140.x	Otv.repoz.jedn.zl:ost.malé k.:bez osteosyntézy
5t134.j↔	Otv.rep.triešt.zl.v kĺb.obl.patel.a:drôt/serkláž	5t140.z↔	Otv.repoz.jedn.zl:skapula:bez osteosyntézy
5t134.x	Otv.rep.triešt.zl.v kĺb.obl.ost.dlhé kosti:drôt/serkláž	5t141.0↔	Otv.repoz.jedn.zlom:klavikula:skrutkou
5t135.x	Otv.rep.triešt.zl.v kĺb.obl.ost.dlhé kosti:dyn.kompr.skrutka v dl	5t141.a↔	Otv.repoz.jedn.zlom:karpálne k.:skrutkou
5t137.1↔	Otv.rep.triešt.zl.v kĺb.obl.humer.prox:zaist.intramed.kl	5t141.b↔	Otv.repoz.jedn.zlom:metakarp.k.:skrutkou
5t137.3↔	Otv.rep.triešt.zl.v kĺb.obl.humer.dist:zaist.intramed.kl	5t141.c↔	Otv.repoz.jedn.zlom:falangy pr.ruky:skrutkou
5t137.4↔	Otv.rep.triešt.zl.v kĺb.obl.radius prox:zaist.intramed.kl	5t141.u↔	Otv.repoz.jedn.zlom:tarzálné k.:skrutkou
5t137.6↔	Otv.rep.triešt.zl.v kĺb.obl.radius dist:zaist.intramed.kl	5t141.v↔	Otv.repoz.jedn.zlom:metatarz.k.:skrutkou
5t137.7↔	Otv.rep.triešt.zl.v kĺb.obl.ulna prox:zaist.intramed.kl	5t141.w↔	Otv.repoz.jedn.zlom:falangy pr.nohy:skrutkou
5t137.9↔	Otv.rep.triešt.zl.v kĺb.obl.ulna dist:zaist.intramed.kl	5t141.x	Otv.repoz.jedn.zlom:ost.malé k.:skrutkou
5t137.x	Otv.rep.triešt.zl.v kĺb.obl.ost.dlhé kosti:zaist.intramed.kl	5t141.z↔	Otv.repoz.jedn.zlom:skapula:skrutkou
5t138.1↔	Otv.rep.triešt.zl.v kĺb.obl.humer.prox:iM klin.so zaist.pre kĺb.k	5t143.0↔	Otv.repoz.jedn.zl:klavikula:štandard.dlahou
5t138.3↔	Otv.rep.triešt.zl.v kĺb.obl.humer.dist:iM klin.so zaist.pre kĺb.k	5t143.a↔	Otv.repoz.jedn.zl:karpálne k.:štandard.dlahou
5t138.4↔	Otv.rep.triešt.zl.v kĺb.obl.radius prox:iM klin.so zaist.pre kĺb.k	5t143.b↔	Otv.repoz.jedn.zl:metakarp.k.:štandard.dlahou
5t138.6↔	Otv.rep.triešt.zl.v kĺb.obl.radius dist:iM klin.so zaist.pre kĺb.k	5t143.c↔	Otv.repoz.jedn.zl:falangy pr.ruky:štandard.dlahou
5t138.7↔	Otv.rep.triešt.zl.v kĺb.obl.ulna prox:iM klin.so zaist.pre kĺb.k	5t143.u↔	Otv.repoz.jedn.zl:tarzálné k.:štandard.dlahou
5t138.9↔	Otv.rep.triešt.zl.v kĺb.obl.ulna dist:iM klin.so zaist.pre kĺb.k	5t143.v↔	Otv.repoz.jedn.zl:metatarz.k.:štandard.dlahou
5t138.j↔	Otv.rep.triešt.zl.v kĺb.obl.patel.a:iM klin.so zaist.pre kĺb.k	5t143.w↔	Otv.repoz.jedn.zl:falangy pr.nohy:štandard.dlahou
5t138.x	Otv.rep.triešt.zl.v kĺb.obl.ost.dlhé kosti:iM klin.so zaist.pre kĺb.k	5t143.x	Otv.repoz.jedn.zl:ost.malé k.:štandard.dlahou
5t13a.1↔	Otv.rep.triešt.zl.v kĺb.obl.humer.prox:intramed.drôt a prút	5t143.z↔	Otv.repoz.jedn.zl:skapula:štandard.dlahou
5t13a.3↔	Otv.rep.triešt.zl.v kĺb.obl.humer.dist:intramed.drôt a prút	5t144.0↔	Otv.repoz.jedn.zlom:klavikula:drôt/serkláž
5t13a.4↔	Otv.rep.triešt.zl.v kĺb.obl.radius prox:intramed.drôt a prút	5t144.a↔	Otv.repoz.jedn.zlom:karpálne k.:drôt/serkláž
5t13a.6↔	Otv.rep.triešt.zl.v kĺb.obl.radius dist:intramed.drôt a prút	5t144.b↔	Otv.repoz.jedn.zlom:metakarp.k.:drôt/serkláž
5t13a.7↔	Otv.rep.triešt.zl.v kĺb.obl.ulna prox:intramed.drôt a prút	5t144.c↔	Otv.repoz.jedn.zlom:falangy pr.ruky:drôt/serkláž
5t13a.9↔	Otv.rep.triešt.zl.v kĺb.obl.ulna dist:intramed.drôt a prút	5t144.u↔	Otv.repoz.jedn.zlom:tarzálné k.:drôt/serkláž
5t13a.j↔	Otv.rep.triešt.zl.v kĺb.obl.patel.a:intramed.drôt a prút	5t144.v↔	Otv.repoz.jedn.zlom:metatarz.k.:drôt/serkláž
5t13a.x	Otv.rep.triešt.zl.v kĺb.obl.ost.dlhé kosti:intramed.drôt a prút	5t144.w↔	Otv.repoz.jedn.zlom:falangy pr.nohy:drôt/serkláž
5t13b.1↔	Otv.rep.triešt.zl.v kĺb.obl.humer.prox:uhlo.stabil.dlahou	5t144.x	Otv.repoz.jedn.zlom:ost.malé k.:drôt/serkláž
5t13b.3↔	Otv.rep.triešt.zl.v kĺb.obl.humer.dist:uhlo.stabil.dlahou	5t144.z↔	Otv.repoz.jedn.zlom:skapula:drôt/serkláž
5t13b.4↔	Otv.rep.triešt.zl.v kĺb.obl.radius prox:uhlo.stabil.dlahou	5t14a.0↔	Otv.repoz.jedn.zl:klavikula:iM drôt,prút
5t13b.6↔	Otv.rep.triešt.zl.v kĺb.obl.radius dist:uhlo.stabil.dlahou	5t14a.x	Otv.repoz.jedn.zl:ost.malé k:iM drôt,prút
5t13b.7↔	Otv.rep.triešt.zl.v kĺb.obl.ulna prox:uhlo.stabil.dlahou	5t14b.0↔	Otv.repoz.jedn.zl:klavikula:uhlo.stabil.dlahou
5t13b.9↔	Otv.rep.triešt.zl.v kĺb.obl.ulna dist:uhlo.stabil.dlahou	5t14b.a↔	Otv.repoz.jedn.zl:karpálne k.:uhlo.stabil.dlahou
5t13b.x	Otv.rep.triešt.zl.v kĺb.obl.ost.dlhé kosti:uhlo.stabil.dlahou	5t14b.b↔	Otv.repoz.jedn.zl:metakarp.k.:uhlo.stabil.dlahou
5t13c.1↔	Otv.rep.triešt.zl.v kĺb.obl.humer.prox:uhl./kondyl.dl	5t14b.c↔	Otv.repoz.jedn.zl:falangy pr.ruky:uhlo.stabil.dlahou
5t13c.3↔	Otv.rep.triešt.zl.v kĺb.obl.humer.dist:uhl./kondyl.dl	5t14b.u↔	Otv.repoz.jedn.zl:tarzálné k.:uhlo.stabil.dlahou
5t13c.x	Otv.rep.triešt.zl.v kĺb.obl.ost.dlhé kosti:uhl./kondyl.dl	5t14b.v↔	Otv.repoz.jedn.zl:metatarz.k.:uhlo.stabil.dlahou
5t13d.j↔	Otv.rep.triešt.zl.v kĺb.obl.patel.a:skobou	5t14b.w↔	Otv.repoz.jedn.zl:falangy pr.nohy:uhlo.stabil.dlahou
5t13d.x	Otv.rep.triešt.zl.v kĺb.obl.ost.dlhé kosti:skobou	5t14b.x	Otv.repoz.jedn.zl:ost.malé k.:uhlo.stabil.dlahou
5t13v.1↔	Otv.rep.triešt.zl.v kĺb.obl.humer.prox:kruh.vonk.skel.fix	5t14b.z↔	Otv.repoz.jedn.zl:skapula:uhlo.stabil.dlahou
5t13v.3↔	Otv.rep.triešt.zl.v kĺb.obl.humer.dist:kruh.vonk.skel.fix	5t14d.0↔	Otv.repoz.jedn.zlom:klavikula:skobou
5t13v.4↔	Otv.rep.triešt.zl.v kĺb.obl.radius prox:kruh.vonk.skel.fix	5t14d.u↔	Otv.repoz.jedn.zlom:tarzálné k.:skobou
5t13v.6↔	Otv.rep.triešt.zl.v kĺb.obl.radius dist:kruh.vonk.skel.fix	5t14d.v↔	Otv.repoz.jedn.zlom:metatarz.k.:skobou
5t13v.7↔	Otv.rep.triešt.zl.v kĺb.obl.ulna prox:kruh.vonk.skel.fix	5t14d.x	Otv.repoz.jedn.zlom:ost.malé k.:skobou
5t13v.9↔	Otv.rep.triešt.zl.v kĺb.obl.ulna dist:kruh.vonk.skel.fix	5t14d.z↔	Otv.repoz.jedn.zlom:skapula:skobou
5t13v.j↔	Otv.rep.triešt.zl.v kĺb.obl.patel.a:kruh.vonk.sk.fix	5t14t.0↔	Otv.repoz.jedn.zl:klavikula:vonk.skelet.fix
5t13v.x	Otv.rep.triešt.zl.v kĺb.obl.ost.dlhé kosti:kruh.vonk.sk.fix	5t14t.a↔	Otv.repoz.jedn.zl:karpálne k.:vonk.skelet.fix
5t13x.1↔	Otv.rep.triešt.zl.v kĺb.obl.humer.prox:iným osteos.m	5t14t.b↔	Otv.repoz.jedn.zl:metakarp.k.:vonk.skelet.fix
5t13x.3↔	Otv.rep.triešt.zl.v kĺb.obl.humer.dist:iným osteos.m	5t14t.c↔	Otv.repoz.jedn.zl:falangy pr.ruky:vonk.skelet.fix

5t14t.u↔	Otv.repoz.jedn.zl:tarzálné k.:vonk.skelet.fix	5t15b.v↔	Otv.repoz.triešt.zl:metatarz.k.:uhlo.stabil.dlahou
5t14t.v↔	Otv.repoz.jedn.zl:metatarz.k.:vonk.skelet.fix	5t15b.w↔	Otv.repoz.triešt.zl:falangy pr.nohy:uhlo.stabil.dlahou
5t14t.w↔	Otv.repoz.jedn.zl:falangy pr.nohy:vonk.skelet.fix	5t15b.x	Otv.repoz.triešt.zl:ost.malé k:uhlo.stabil.dlahou
5t14t.x	Otv.repoz.jedn.zl:ost.malé k:vonk.skelet.fix	5t15b.z↔	Otv.repoz.triešt.zl:skapula:uhlo.stabil.dlahou
5t14t.z↔	Otv.repoz.jedn.zl:skapula:vonk.skelet.fix	5t15d.0↔	Otv.repoz.triešt.zlom.:klavikula:skobou
5t14v.a↔	Otv.repoz.jedn.zl:karpálne k.:kruh.vonk.skelet.fix	5t15d.u↔	Otv.repoz.triešt.zlom.:tarzálné k.:skobou
5t14v.b↔	Otv.repoz.jedn.zl:metakarp.k.:kruh.vonk.skelet.fix	5t15d.v↔	Otv.repoz.triešt.zlom.:metatarz.k.:skobou
5t14v.u↔	Otv.repoz.jedn.zl:tarzálné k.:kruh.vonk.skelet.fix	5t15d.x	Otv.repoz.triešt.zlom.:ost.malé k:skobou
5t14v.v↔	Otv.repoz.jedn.zl:metatarz.k.:kruh.vonk.skelet.fix	5t15d.z↔	Otv.repoz.triešt.zlom.:skapula:skobou
5t14v.x	Otv.repoz.jedn.zl:ost.malé k:kruh.vonk.skelet.fix	5t15v.a↔	Otv.repoz.triešt.zlom:karpálne k.:kruh.vonk.skelet.fix.
5t14x.0↔	Otv.repoz.jedn.zl:klavikula:iným osteos.m	5t15v.b↔	Otv.repoz.triešt.zlom:metakarp.k.:kruh.vonk.skelet.fix.
5t14x.a↔	Otv.repoz.jedn.zl:karpálne k.:iným osteos.m	5t15v.u↔	Otv.repoz.triešt.zlom:tarzálné k.:kruh.vonk.skelet.fix.
5t14x.b↔	Otv.repoz.jedn.zl:metakarp.k.:iným osteos.m	5t15v.v↔	Otv.repoz.triešt.zlom:metatarz.k.:kruh.vonk.skelet.fix.
5t14x.c↔	Otv.repoz.jedn.zl:falangy pr.ruky:iným osteos.m	5t15v.x	Otv.repoz.triešt.zlom:ost.malé k:kruh.vonk.skelet.fix.
5t14x.u↔	Otv.repoz.jedn.zl:tarzálné k.:iným osteos.m	5t15x.0↔	Otv.repoz.triešt.zl:klavikula:iným osteos.m
5t14x.v↔	Otv.repoz.jedn.zl:metatarz.k.:iným osteos.m	5t15x.a↔	Otv.repoz.triešt.zl:karpálne k.:iným osteos.m
5t14x.w↔	Otv.repoz.jedn.zl:falangy pr.nohy:iným osteos.m	5t15x.b↔	Otv.repoz.triešt.zl:metakarp.k.:iným osteos.m
5t14x.x	Otv.repoz.jedn.zl:ost.malé k:iným osteos.m	5t15x.c↔	Otv.repoz.triešt.zl:falangy pr.ruky:iným osteos.m
5t14x.z↔	Otv.repoz.jedn.zl:skapula:iným osteos.m	5t15x.u↔	Otv.repoz.triešt.zl:tarzálné k.:iným osteos.m
5t14z.0↔	Otv.repoz.jedn.zl:klavikula:rezorb.mat	5t15x.v↔	Otv.repoz.triešt.zl:metatarz.k.:iným osteos.m
5t14z.a↔	Otv.repoz.jedn.zl:karpálne k.:rezorb.mat	5t15x.w↔	Otv.repoz.triešt.zl:falangy pr.nohy:iným osteos.m
5t14z.b↔	Otv.repoz.jedn.zl:metakarp.k.:rezorb.mat	5t15x.x	Otv.repoz.triešt.zl:ost.malé k:iným osteos.m
5t14z.c↔	Otv.repoz.jedn.zl:falangy pr.ruky:rezorb.mat	5t15x.z↔	Otv.repoz.triešt.zl:skapula:iným osteos.m
5t14z.j↔	Otv.repoz.jedn.zl:patela:rezorb.mat	5t15z.0↔	Otv.repoz.triešt.zl:klavikula:rezorb.mat
5t14z.u↔	Otv.repoz.jedn.zl:tarzálné k.:rezorb.mat	5t15z.a↔	Otv.repoz.triešt.zl:karpálne k.:rezorb.mat
5t14z.v↔	Otv.repoz.jedn.zl:metatarz.k.:rezorb.mat	5t15z.b↔	Otv.repoz.triešt.zl:metakarp.k.:rezorb.mat
5t14z.w↔	Otv.repoz.jedn.zl:falangy pr.nohy:rezorb.mat	5t15z.c↔	Otv.repoz.triešt.zl:falangy pr.ruky:rezorb.mat
5t14z.x	Otv.repoz.jedn.zl:ost.malé k:rezorb.mat	5t15z.u↔	Otv.repoz.triešt.zl:tarzálné k.:rezorb.mat
5t14z.z↔	Otv.repoz.jedn.zl:skapula:rezorb.mat	5t15z.v↔	Otv.repoz.triešt.zl:metatarz.k.:rezorb.mat
5t150.0↔	Otv.repoz.triešt.zl:klavikula:bez osteosyntézy	5t15z.w↔	Otv.repoz.triešt.zl:falangy pr.nohy:rezorb.mat
5t150.a↔	Otv.repoz.triešt.zl:karpálne k.:bez osteosyntézy	5t15z.x	Otv.repoz.triešt.zl:ost.malé k:rezorb.mat
5t150.b↔	Otv.repoz.triešt.zl:metakarp.k.:bez osteosyntézy	5t15z.z↔	Otv.repoz.triešt.zl:skapula:rezorb.mat
5t150.c↔	Otv.repoz.triešt.zl:falangy pr.ruky:bez osteosyntézy	5t16s.0↔	Otv.repoz.zlom.talu bez osteosyntézy
5t150.u↔	Otv.repoz.triešt.zl:tarzálné k.:bez osteosyntézy	5t16s.1↔	Otv.repoz.zlom.talu:osteosyntéza skrutkou
5t150.v↔	Otv.repoz.triešt.zl:metatarz.k.:bez osteosyntézy	5t16s.3↔	Otv.repoz.zlom.talu:osteosyntéza štand.dlahou
5t150.w↔	Otv.repoz.triešt.zl:falangy pr.nohy:bez osteosyntézy	5t16s.4↔	Otv.repoz.zlom.talu:osteosyntéza drôtom/ťah.serklážou
5t150.x	Otv.repoz.triešt.zl:ost.malé k:bez osteosyntézy	5t16s.b↔	Otv.repoz.zlom.talu:osteosyntéza uhlovostabilnou dlahou
5t150.z↔	Otv.repoz.triešt.zl:skapula:bez osteosyntézy	5t16s.d↔	Otv.repoz.zlom.talu:osteosyntéza skobou
5t151.0↔	Otv.repoz.triešt.zl:klavikula:skrutkou	5t16s.v↔	Otv.repoz.zlom.talu:osteosyntéza kruh.vonkaj.fix.(Ilizarev a i.)
5t151.a↔	Otv.repoz.triešt.zl:karpálne k.:skrutkou	5t16s.x↔	Otv.repoz.zlom.talu:osteosyntéza iným osteosy.mat.
5t151.b↔	Otv.repoz.triešt.zl:metakarp.k.:skrutkou	5t16s.z↔	Otv.repoz.zlom.talu:osteosyntéza resorb.materiálom
5t151.c↔	Otv.repoz.triešt.zl:falangy pr.ruky:skrutkou	5t16t.0↔	Otv.repoz.zlom.kalkanea bez osteosyntézy
5t151.u↔	Otv.repoz.triešt.zl:tarzálné k.:skrutkou	5t16t.1↔	Otv.repoz.zlom.kalkanea:osteosyntéza skrutkou
5t151.v↔	Otv.repoz.triešt.zl:metatarz.k.:skrutkou	5t16t.3↔	Otv.repoz.zlom.kalkanea:osteosyntéza štand.dlahou
5t151.w↔	Otv.repoz.triešt.zl:falangy pr.nohy:skrutkou	5t16t.4↔	Otv.repoz.zlom.kalkanea:osteosyntéza drôtom/ťah.serkl.
5t151.x	Otv.repoz.triešt.zl:ost.malé k:skrutkou	5t16t.7↔	Otv.repoz.zlom.kalkanea:osteosyntéza zaisteným klincom
5t151.z↔	Otv.repoz.triešt.zl:skapula:skrutkou	5t16t.b↔	Otv.repoz.zlom.kalkanea:osteosyntéza uhlovostab.dlahou
5t153.0↔	Otv.repoz.triešt.zl:klavikula:štand.dlahou	5t16t.d↔	Otv.repoz.zlom.kalkanea: osteosyntéza skobou
5t153.a↔	Otv.repoz.triešt.zl:karpálne k.:štand.dlahou	5t16t.v↔	Otv.repoz.zlom.kalkanea: osteosy.kruh.vonkaj.fix.(Ilizarev a i.)
5t153.b↔	Otv.repoz.triešt.zl:metakarp.k.:štand.dlahou	5t16t.x↔	Otv.repoz.zlom.kalkanea:osteosyn.iným osteosynt.mat.
5t153.c↔	Otv.repoz.triešt.zl:falangy pr.ruky:štand.dlahou	5t16t.z↔	Otv.repoz.zlom.kalkanea:osteosyn.resorbovatel.materiálom
5t153.u↔	Otv.repoz.triešt.zl:tarzálné k.:štand.dlahou	5t172	Otv.rep.zl.panv.kostí a panv.kruhu:drôtom
5t153.v↔	Otv.repoz.triešt.zl:metatarz.k.:štand.dlahou	5t174	Otv.rep.zl.panv.kostí a panv.kruhu:ťahovou/serklážou
5t153.w↔	Otv.repoz.triešt.zl:falangy pr.nohy:štand.dlahou	5t17g	Otv.rep.zl.panv.kostí a panvového kruhu:závitnicou
5t153.x	Otv.repoz.triešt.zl:ost.malé k:štand.dlahou	5t17h	Otv.rep.zlom.:okraj panv.kostí:skrutkou
5t153.z↔	Otv.repoz.triešt.zl:skapula:štand.dlahou	5t17k	Otv.rep.zlom.zadná č.panv.kruhu:skrutkou
5t154.0↔	Otv.repoz.triešt.zl:klavikula:drôt/serkláž	5t17n	Otv.rep.zlom.pred. č.panv.kruhu:uhlovost.dl
5t154.a↔	Otv.repoz.triešt.zl:karpálne k.:drôt/serkláž	5t17o	Otv.rep.zlom.zadná č.panv.kruhu:uhlovost.dl
5t154.b↔	Otv.repoz.triešt.zl:metakarp.k.:drôt/serkláž	5t17r	Otv.rep.zlom:predná č.panv.kruhu:dlahou
5t154.c↔	Otv.repoz.triešt.zl:falangy pr.ruky:drôt/serkláž	5t17s	Otv.rep.zlom:zadná č.panv.kruhu:dlahou
5t154.u↔	Otv.repoz.triešt.zl:tarzálné k.:drôt/serkláž	5t17t	Otv.rep.zlom.panv.kostí a panv.kruhu:vonk.skelet.fix.
5t154.v↔	Otv.repoz.triešt.zl:metatarz.k.:drôt/serkláž	5t17u	Otv.rep.panv.kostí a panv.kruhu:vnút.skeletár.fixátorom
5t154.w↔	Otv.repoz.triešt.zl:falangy pr.nohy:drôt/serkláž	5t17x	Otv.rep.zl.panv.kostí a panv.kruhu:iným osteos.m.
5t154.x	Otv.repoz.triešt.zl:ost.malé k:drôt/serkláž	5t17z	Otv.rep.zl.panv.kostí a panv.kruhu:resorb.mat.
5t154.z↔	Otv.repoz.triešt.zl:skapula:drôt/serkláž	5t18x↔	Otv.rep.acetabula a hlavy femuru:iným osteos.mat.
5t15b.0↔	Otv.repoz.triešt.zl:klavikula:uhlo.stabil.dlahou	5t190.0↔	Otv.rep.luxácie:humeroglenoid.klb:bez osteosyn.
5t15b.a↔	Otv.repoz.triešt.zl:karpálne k.:uhlo.stabil.dlahou	5t190.1↔	Otv.rep.luxácie:akromioklavikulárny klb:bez osteos.
5t15b.b↔	Otv.repoz.triešt.zl:metakarp.k.:uhlo.stabil.dlahou	5t190.2↔	Otv.rep.luxácie:torakoskop.klb:bez osteosyntézy
5t15b.c↔	Otv.repoz.triešt.zl:falangy pr.ruky:uhlo.stabil.dlahou	5t190.3↔	Otv.rep.luxácie:sternoklavikulárny klb:bez osteos
5t15b.u↔	Otv.repoz.triešt.zl:tarzálné k.:uhlo.stabil.dlahou	5t190.4↔	Otv.rep.luxácie:lakt'ový klb:bez osteosyntézy

51190.5↔	Otv.rep.luxácie:prox.radioulnárny kĺb:bez osteos.	51194.4↔	Otv.rep.luxácie:lakt'ový kĺb:drôt/serkláž
51190.6↔	Otv.rep.luxácie:dist.radioulnárny kĺb:bez osteos.	51194.5↔	Otv.rep.luxácie:prox.radioulnárny kĺb:drôt/serkláž
51190.8↔	Otv.rep.luxácie:radiokarpál.kĺb:bez osteosyntézy	51194.6↔	Otv.rep.luxácie:dist.radioulnárny kĺb:drôt/serkláž
51190.9↔	Otv.rep.luxácie:ulnokarpálny kĺb:bez osteosyntézy	51194.8↔	Otv.rep.luxácie:radiokarpál.kĺb:drôt/serkláž
51190.a↔	Otv.rep.luxácie:karpálne kĺby:bez osteosyntézy	51194.9↔	Otv.rep.luxácie:ulnokarpálny kĺb:drôt/serkláž
51190.b↔	Otv.rep.luxácie:karpometakarpál.kĺb:bez osteosyn.	51194.a↔	Otv.rep.luxácie:karpálne kĺby:drôt/serkláž
51190.c↔	Otv.rep.luxácie:metakarpofalangeálny kĺb:bez osteos.	51194.b↔	Otv.rep.luxácie:karpometakarpál.kĺb:drôt/serkláž
51190.d↔	Otv.rep.luxácie:interfalang.kĺb ruky:bez osteosynt.	51194.c↔	Otv.rep.luxácie:metakarpofalangeálny kĺb:drôt/serkláž
51190.f	Otv.rep.luxácie:symfýza:bez osteosyntézy	51194.d↔	Otv.rep.luxácie:interfalang.kĺb ruky:drôt/serkláž
51190.h↔	Otv.rep.luxácie:kolený kĺb:bez osteosyntézy	51194.e↔	Otv.rep.luxácie:iliosakrálny kĺb:drôt/serkláž
51190.j↔	Otv.rep.luxácie:prox.tibiofibulárny kĺb:bez osteos.	51194.f	Otv.rep.luxácie:symfýza:drôt/serkláž
51190.k↔	Otv.rep.luxácie:členkový kĺb horný:bez osteosyn.	51194.h↔	Otv.rep.luxácie:kolený kĺb:drôt/serkláž
51190.m↔	Otv.rep.luxácie:členkový kĺb dolný:bez osteosyn.	51194.j↔	Otv.rep.luxácie:prox.tibiofibulárny kĺb:drôt/serkláž
51190.n↔	Otv.rep.luxácie:tarzálné kĺby:bez osteosyntézy	51194.k↔	Otv.rep.luxácie:členkový kĺb horný:drôt/serkláž
51190.p↔	Otv.rep.luxácie:tarzometatarzálné kĺby:bez osteos	51194.m↔	Otv.rep.luxácie:členkový kĺb dolný:drôt/serkláž
51190.q↔	Otv.rep.luxácie:metatarzofalang.kĺ.:bez osteosyn.	51194.n↔	Otv.rep.luxácie:tarzálné kĺby:drôt/serkláž
51190.r↔	Otv.rep.luxácie:interfalangeálny kĺb nohy:bez osteos.	51194.p↔	Otv.rep.luxácie:tarzometatarzálné kĺby:drôt/serkláž
51190.x	Otv.rep.luxácie:ostatné kĺby:bez osteosyntézy	51194.q↔	Otv.rep.luxácie:metatarzofalang.kĺb:drôt/serkláž
51191.0↔	Otv.rep.luxácie:humerglenoid.kĺb:skrutkou	51194.r↔	Otv.rep.luxácie:interfalangeálny kĺb nohy:drôt/serkláž
51191.1↔	Otv.rep.luxácie:akromioklavikulárny kĺb:skrutkou	51194.x	Otv.rep.luxácie:ostatné kĺby:drôt/serkláž
51191.2↔	Otv.rep.luxácie:torakoskop.kĺb:skrutkou	51199.h↔	Otv.rep.luxácie:kolený kĺb:transfix.klincom
51191.3↔	Otv.rep.luxácie:sternoklavikulárny kĺb:skrutkou	51199.j↔	Otv.rep.luxácie:prox.tibiofibulárny kĺb:transfix.klincom
51191.4↔	Otv.rep.luxácie:lakt'ový kĺb:skrutkou	51199.k↔	Otv.rep.luxácie:členkový kĺb horný:transfix.klincom
51191.5↔	Otv.rep.luxácie:prox.radioulnárny kĺb:skrutkou	51199.m↔	Otv.rep.luxácie:členkový kĺb dolný:transfix.klincom
51191.6↔	Otv.rep.luxácie:dist.radioulnárny kĺb:skrutkou	51199.x	Otv.rep.luxácie:ostatné kĺby:transfix.klincom
51191.8↔	Otv.rep.luxácie:radiokarpál.kĺb:skrutkou	5119a.0↔	Otv.rep.luxácie:humerglenoid.kĺb:intra-medul.klin
51191.9↔	Otv.rep.luxácie:ulnokarpálny kĺb:skrutkou	5119a.1↔	Otv.rep.luxácie:akromioklavikulárny kĺb:intra-medul.klin
51191.a↔	Otv.rep.luxácie:karpálne kĺby:skrutkou	5119a.3↔	Otv.rep.luxácie:sternoklavikulárny kĺb:intra-medul.klin
51191.b↔	Otv.rep.luxácie:karpometakarpál.kĺb:skrutkou	5119a.4↔	Otv.rep.luxácie:lakt'ový kĺb:intra-medul.klinom
51191.c↔	Otv.rep.luxácie:metakarpofalangeálny kĺb:skrutkou	5119a.5↔	Otv.rep.luxácie:prox.radioulnárny kĺb:intra-medul.klin
51191.d↔	Otv.rep.luxácie:interfalang.kĺb ruky:skrutkou	5119a.6↔	Otv.rep.luxácie:dist.radioulnárny kĺb:intra-medul.klin
51191.e↔	Otv.rep.luxácie:iliosakrálny kĺb:skrutkou	5119a.8↔	Otv.rep.luxácie: radiokarpálny kĺb:intra-medul.klin
51191.f	Otv.rep.luxácie:symfýza:skrutkou	5119a.9↔	Otv.rep.luxácie:ulnokarpálny kĺb:intra-medul.klin
51191.h↔	Otv.rep.luxácie:kolený kĺb:skrutkou	5119a.a↔	Otv.rep.luxácie:karpálne kĺby:intra-medul.klin
51191.j↔	Otv.rep.luxácie:prox.tibiofibulárny kĺb:skrutkou	5119a.b↔	Otv.rep.luxácie:karpometakarpálny kĺb:intra-medul.klin
51191.k↔	Otv.rep.luxácie:členkový kĺb horný:skrutkou	5119a.c↔	Otv.rep.luxácie:metakarpofalangeálny kĺb:intra-medul.klin
51191.m↔	Otv.rep.luxácie:členkový kĺb dolný:skrutkou	5119a.d↔	Otv.rep.luxácie:interfalang.kĺb ruky:intra-medul.klin
51191.n↔	Otv.rep.luxácie:tarzálné kĺby:skrutkou	5119a.h↔	Otv.rep.luxácie:kolen.kĺb:intra-medul.klin
51191.p↔	Otv.rep.luxácie:tarzometatarzálné kĺby:skrutkou	5119a.j↔	Otv.rep.luxácie:prox.tibiofibulárny kĺb:intra-medul.klin
51191.q↔	Otv.rep.luxácie:metatarzofalang.kĺb:skrutkou	5119a.k↔	Otv.rep.luxácie:členk.kĺb horný:intra-medul.klin
51191.r↔	Otv.rep.luxácie:interfalangeálny kĺb nohy:skrutkou	5119a.m↔	Otv.rep.luxácie:členk.kĺb dolný:intra-medul.klin
51191.x	Otv.rep.luxácie:ostatné kĺby:skrutkou	5119a.p↔	Otv.rep.luxácie:tarzometatarzálné kĺby:intra-medul.klin
51193.0↔	Otv.rep.luxácie:humerglenoid.kĺb:skrutkou	5119a.q↔	Otv.rep.luxácie:metatarzofalang.kĺ.:intra-medul.klin
51193.1↔	Otv.rep.luxácie:akromioklavikulárny kĺb:skrutkou	5119a.r↔	Otv.rep.luxácie:interfalangeál.kĺb nohy:intra-medul.klin
51193.2↔	Otv.rep.luxácie:torakoskop.kĺb:skrutkou	5119a.x	Otv.rep.luxácie:ostatné kĺby:intra-medul.klin
51193.3↔	Otv.rep.luxácie:sternoklavikulárny kĺb:skrutkou	5119b.0↔	Otv.rep.luxácie:humerglenoid.kĺb:uhlo.stabil.dlahou
51193.4↔	Otv.rep.luxácie:lakt'ový kĺb:skrutkou	5119b.1↔	Otv.rep.luxácie:akromioklavikulárny kĺb:uhlo.stabil.dlahou
51193.5↔	Otv.rep.luxácie:prox.radioulnárny kĺb:skrutkou	5119b.2↔	Otv.rep.luxácie:torakoskop.kĺb:uhlo.stabil.dlahou
51193.6↔	Otv.rep.luxácie:dist.radioulnárny kĺb:skrutkou	5119b.3↔	Otv.rep.luxácie:sternoklavikulárny kĺb:uhlo.stabil.dlahou
51193.8↔	Otv.rep.luxácie:radiokarpál.kĺb:skrutkou	5119b.4↔	Otv.rep.luxácie:lakt'ový kĺb:uhlo.stabil.dlahou
51193.9↔	Otv.rep.luxácie:ulnokarpálny kĺb:skrutkou	5119b.5↔	Otv.rep.luxácie:prox.radioulnárny kĺb:uhlo.stabil.dlahou
51193.a↔	Otv.rep.luxácie:karpálne kĺby:skrutkou	5119b.6↔	Otv.rep.luxácie:dist.radioulnárny kĺb:uhlo.stabil.dlahou
51193.b↔	Otv.rep.luxácie:karpometakarpál.kĺb:skrutkou	5119b.8↔	Otv.rep.luxácie:radiokarpál.kĺb:uhlo.stabil.dlahou
51193.c↔	Otv.rep.luxácie:metakarpofalangeálny kĺb:skrutkou	5119b.9↔	Otv.rep.luxácie:ulnokarpálny kĺb:uhlo.stabil.dlahou
51193.d↔	Otv.rep.luxácie:interfalang.kĺb ruky:skrutkou	5119b.a↔	Otv.rep.luxácie:karpálne kĺby:uhlo.stabil.dlahou
51193.e↔	Otv.rep.luxácie:iliosakrálny kĺb:skrutkou	5119b.b↔	Otv.rep.luxácie:karpometakarpál.kĺb:uhlo.stabil.dlahou
51193.f	Otv.rep.luxácie:symfýza:skrutkou	5119b.c↔	Otv.rep.luxácie:metakarpofalangeálny kĺb:uhlo.stabil.dlahou
51193.h↔	Otv.rep.luxácie:kolený kĺb:skrutkou	5119b.d↔	Otv.rep.luxácie:interfalang.kĺb ruky:uhlo.stabil.dlahou
51193.j↔	Otv.rep.luxácie:prox.tibiofibulárny kĺb:skrutkou	5119b.e↔	Otv.rep.luxácie:iliosakrálny kĺb:uhlo.stabil.dlahou
51193.k↔	Otv.rep.luxácie:členkový kĺb horný:skrutkou	5119b.f	Otv.rep.luxácie:symfýza:uhlo.stabil.dlahou
51193.m↔	Otv.rep.luxácie:členkový kĺb dolný:skrutkou	5119b.h↔	Otv.rep.luxácie:kolený kĺb:uhlo.stabil.dlahou
51193.n↔	Otv.rep.luxácie:tarzálné kĺby:skrutkou	5119b.j↔	Otv.rep.luxácie:prox.tibiofibulárny kĺb:uhlo.stabil.dlahou
51193.p↔	Otv.rep.luxácie:tarzometatarzálné kĺby:skrutkou	5119b.k↔	Otv.rep.luxácie:členkový kĺb horný:uhlo.stabil.dlahou
51193.q↔	Otv.rep.luxácie:metatarzofalang.kĺb:skrutkou	5119b.m↔	Otv.rep.luxácie:členkový kĺb dolný:uhlo.stabil.dlahou
51193.r↔	Otv.rep.luxácie:interfalangeálny kĺb nohy:skrutkou	5119b.n↔	Otv.rep.luxácie:tarzálné kĺby:uhlo.stabil.dlahou
51193.x	Otv.rep.luxácie:ostatné kĺby:skrutkou	5119b.p↔	Otv.rep.luxácie:tarzometatarzálné kĺby:uhlo.stabil.dlahou
51194.0↔	Otv.rep.luxácie:humerglenoid.kĺb:drôt/serkláž	5119b.q↔	Otv.rep.luxácie:metatarzofalang.kĺb:uhlo.stabil.dlahou
51194.1↔	Otv.rep.luxácie:akromioklavikulárny kĺb:drôt/serkláž	5119b.r↔	Otv.rep.luxácie:interfalangeálny kĺb nohy:uhlo.stabil.dlahou
51194.2↔	Otv.rep.luxácie:torakoskop.kĺb:drôt/serkláž	5119b.x	Otv.rep.luxácie:ostatné kĺby:uhlo.stabil.dlahou
51194.3↔	Otv.rep.luxácie:sternoklavikulárny kĺb:drôt/serkláž	5119d.0↔	Otv.rep.luxácie:humerglenoid.kĺb:skobou

5t19d.1↔	Otv.rep.luxácie:akromioklavikulárny kĺb:skobou	5t19z.1↔	Otv.rep.luxácie:akromioklavikulárny kĺb:rezorb.mat
5t19d.2↔	Otv.rep.luxácie:torakoskop.kĺb:skobou	5t19z.2↔	Otv.rep.luxácie:torakoskop.kĺb:rezorb.mat
5t19d.3↔	Otv.rep.luxácie:sternoklavikulárny kĺb:skobou	5t19z.3↔	Otv.rep.luxácie:sternoklavikulárny kĺb:rezorb.mat
5t19d.4↔	Otv.rep.luxácie:laktový kĺb:skobou	5t19z.4↔	Otv.rep.luxácie:laktový kĺb:rezorb.mat
5t19d.5↔	Otv.rep.luxácie:prox.radioulnárny kĺb:skobou	5t19z.5↔	Otv.rep.luxácie:prox.radioulnárny kĺb:rezorb.mat
5t19d.6↔	Otv.rep.luxácie:dist.radioulnárny kĺb:skobou	5t19z.6↔	Otv.rep.luxácie:dist.radioulnárny kĺb:rezorb.mat
5t19d.8↔	Otv.rep.luxácie:radiokarpál.kĺb:skobou	5t19z.8↔	Otv.rep.luxácie:radiokarpál.kĺb:rezorb.mat
5t19d.9↔	Otv.rep.luxácie:ulnokarpálny kĺb:skobou	5t19z.9↔	Otv.rep.luxácie:ulnokarpálny kĺb:rezorb.mat
5t19d.a↔	Otv.rep.luxácie:karpálne kĺby:skobou	5t19z.a↔	Otv.rep.luxácie:karpálne kĺby:rezorb.mat
5t19d.b↔	Otv.rep.luxácie:karpometakarpál.kĺb:skobou	5t19z.b↔	Otv.rep.luxácie:karpometakarpál.kĺb:rezorb.mat
5t19d.c↔	Otv.rep.luxácie:metakarpofalangeálny kĺb:skobou	5t19z.c↔	Otv.rep.luxácie:metakarpofalangeálny kĺb:rezorb.mat
5t19d.d↔	Otv.rep.luxácie:interfalang.kĺb ruky:skobou	5t19z.d↔	Otv.rep.luxácie:interfalang.kĺb ruky:rezorb.mat
5t19d.e↔	Otv.rep.luxácie:iliosakrálny kĺb:skobou	5t19z.e↔	Otv.rep.luxácie:iliosakrálny kĺb:rezorb.mat
5t19d.f	Otv.rep.luxácie:symfýza:skobou	5t19z.f	Otv.rep.luxácie:symfýza:rezorb.mat
5t19d.h↔	Otv.rep.luxácie:kolený kĺb:skobou	5t19z.h↔	Otv.rep.luxácie:kolený kĺb:rezorb.mat
5t19d.j↔	Otv.rep.luxácie:prox.tibiofibulárny kĺb:skobou	5t19z.j↔	Otv.rep.luxácie:prox.tibiofibulárny kĺb:rezorb.mat
5t19d.k↔	Otv.rep.luxácie:členkový kĺb horný:skobou	5t19z.k↔	Otv.rep.luxácie:členkový kĺb horný:rezorb.mat
5t19d.m↔	Otv.rep.luxácie:členkový kĺb dolný:skobou	5t19z.m↔	Otv.rep.luxácie:členkový kĺb dolný:rezorb.mat
5t19d.n↔	Otv.rep.luxácie:tarzálne kĺby:skobou	5t19z.n↔	Otv.rep.luxácie:tarzálne kĺby:rezorb.mat
5t19d.p↔	Otv.rep.luxácie:tarzometatarzálne kĺby:skobou	5t19z.p↔	Otv.rep.luxácie:tarzometatarzálne kĺby:rezorb.mat
5t19d.q↔	Otv.rep.luxácie:metatarzofalang.kĺb:skobou	5t19z.q↔	Otv.rep.luxácie:metatarzofalang.kĺb:rezorb.mat
5t19d.r↔	Otv.rep.luxácie:interfalangeálny kĺb nohy:skobou	5t19z.r↔	Otv.rep.luxácie:interfalangeálny kĺb nohy:rezorb.mat
5t19d.x	Otv.rep.luxácie:ostatné kĺby:skobou	5t19z.x	Otv.rep.luxácie:ostatné kĺby:rezorb.mat
5t19t.0↔	Otv.rep.luxácie:humerglenoidálny kĺb:vonk.skelet.fix	5t211.0↔	Zat.rep.zl./epiphyzeolýzy:klavikula:skrutkou
5t19t.1↔	Otv.rep.luxácie:akromioklavikulárny kĺb:vonk.skelet.fix	5t211.1↔	Zat.rep.zl./epiphyzeolýzy:humerus prox.:skrutkou
5t19t.4↔	Otv.rep.luxácie:laktový kĺb:vonk.skelet.fix	5t211.2↔	Zat.rep.zl./epiphyzeolýzy:humerus diaľ:skrutkou
5t19t.5↔	Otv.rep.luxácie:prox.radioulnárny kĺb:vonk.skelet.fix	5t211.3↔	Zat.rep.zl./epiphyzeolýzy:humerus distál.:skrutkou
5t19t.6↔	Otv.rep.luxácie:dist.radioulnárny kĺb:vonk.skelet.fix	5t211.4↔	Zat.rep.zl./epiphyzeolýzy:radius prox.:skrutkou
5t19t.8↔	Otv.rep.luxácie:radiokarpálny kĺb:vonk.skelet.fix	5t211.5↔	Zat.rep.zl./epiphyzeolýzy:radius diaľ:skrutkou
5t19t.9↔	Otv.rep.luxácie:ulnokarpálny kĺb:vonk.skelet.fix	5t211.6↔	Zat.rep.zl./epiphyzeolýzy:radius distál:skrutkou
5t19t.a↔	Otv.rep.luxácie:karpálne kĺby:vonk.skelet.fix	5t211.7↔	Zat.rep.zl./epiphyzeolýzy:ulna proximálna:skrutkou
5t19t.b↔	Otv.rep.luxácie:karpometakarpálny kĺb:vonk.skelet.fix	5t211.8↔	Zat.rep.zl./epiphyzeolýzy:ulna diaľ:skrutkou
5t19t.c↔	Otv.rep.luxácie:metakarpofalangeálny kĺb:vonk.skelet.fix	5t211.9↔	Zat.rep.zl./epiphyzeolýzy:ulna distálna:skrutkou
5t19t.d↔	Otv.rep.luxácie:interfalang.kĺb r.:vonk.skelet.fix	5t211.a↔	Zat.rep.zl./epiphyzeolýzy:karpálne k.:skrutkou
5t19t.e↔	Otv.rep.luxácie:iliosakrálny kĺb:vonk.skelet.fix	5t211.b↔	Zat.rep.zl./epiphyzeolýzy:metakarpálne k.:skrutkou
5t19t.f	Otv.rep.luxácie:symfýza:vonk.skelet.fix	5t211.c↔	Zat.rep.zl./epiphyzeolýzy:falangy prstov ruky:skrutkou
5t19t.h↔	Otv.rep.luxácie:kolen.kĺb:vonk.skelet.fix	5t211.d	Zat.rep.zl./epiphyzeolýzy:panva:skrutkou
5t19t.j↔	Otv.rep.luxácie:prox.tibiofibulárny kĺb:vonk.skelet.fix	5t211.j↔	Zat.rep.zl./epiphyzeolýzy:patela:skrutkou
5t19t.k↔	Otv.rep.luxácie:členkový kĺb horný:vonk.skelet.fix	5t211.k↔	Zat.rep.zl./epiphyzeolýzy:tibia proxim:skrutkou
5t19t.m↔	Otv.rep.luxácie:členkový kĺb dolný:vonk.skelet.fix	5t211.m↔	Zat.rep.zl./epiphyzeolýzy:tibia diaľ:skrutkou
5t19t.n↔	Otv.rep.luxácie:tarzálne kĺby:vonk.skelet.fix	5t211.n↔	Zat.rep.zl./epiphyzeolýzy:tibia distál:skrutkou
5t19t.p↔	Otv.rep.luxácie:tarzometatarzálne kĺby:vonk.skelet.fix	5t211.p↔	Zat.rep.zl./epiphyzeolýzy:fibula proximál:skrutkou
5t19t.q↔	Otv.rep.luxácie:metatarzofalang.kĺb.:vonk.skelet.fix	5t211.q↔	Zat.rep.zl./epiphyzeolýzy:fibula diaľ:skrutkou
5t19t.r↔	Otv.rep.luxácie:interfalangeálny kĺb n.:vonk.skelet.fix	5t211.r↔	Zat.rep.zl./epiphyzeolýzy:fibula distál:skrutkou
5t19t.x	Otv.rep.luxácie:ostatné kĺby:vonk.skelet.fix	5t211.s↔	Zat.rep.zl./epiphyzeolýzy:talus:skrutkou
5t19x.0↔	Otv.rep.luxácie:humerglenoid.kĺb:iným osteos.mat	5t211.t↔	Zat.rep.zl./epiphyzeolýzy:kalkaneus:skrutkou
5t19x.1↔	Otv.rep.luxácie:akromioklavikulárny kĺb:iným osteos.mat	5t211.u↔	Zat.rep.zl./epiphyzeolýzy:tarzálne k.:skrutkou
5t19x.2↔	Otv.rep.luxácie:torakoskop.kĺb:iným osteos.mat	5t211.v↔	Zat.rep.zl./epiphyzeolýzy:metatarzálne k.:skrutkou
5t19x.3↔	Otv.rep.luxácie:sternoklavikulárny kĺb:iným osteos.mat	5t211.w↔	Zat.rep.zl./epiphyzeolýzy:falangy prstov nohy:skrutkou
5t19x.4↔	Otv.rep.luxácie:laktový kĺb:iným osteos.mat	5t211.x	Zat.rep.zl./epiphyzeolýzy:ostatné k.:skrutkou
5t19x.5↔	Otv.rep.luxácie:prox.radioulnárny kĺb:iným osteos.mat	5t211.z↔	Zat.rep.zl./epiphyzeolýzy:skapula:skrutkou
5t19x.6↔	Otv.rep.luxácie:dist.radioulnárny kĺb:iným osteos.mat	5t213.0↔	Zat.rep.zl./epiphyzeolýzy:klavikula:standard.dlahou
5t19x.8↔	Otv.rep.luxácie:radiokarpál.kĺb:iným osteos.mat	5t213.1↔	Zat.rep.zl./epiphyzeolýzy:humerus prox:standard.dlahou
5t19x.9↔	Otv.rep.luxácie:ulnokarpálny kĺb:iným osteos.mat	5t213.2↔	Zat.rep.zl./epiphyzeolýzy:humerus diaľ:standard.dlahou
5t19x.a↔	Otv.rep.luxácie:karpálne kĺby:iným osteos.mat	5t213.3↔	Zat.rep.zl./epiphyzeolýzy:humerus distál.:standard.dlahou
5t19x.b↔	Otv.rep.luxácie:karpometakarpál.kĺb:iným osteos.mat	5t213.4↔	Zat.rep.zl./epiphyzeolýzy:radius prox:standard.dlahou
5t19x.c↔	Otv.rep.luxácie:metakarpofalangeálny kĺb:iným osteos.mat	5t213.5↔	Zat.rep.zl./epiphyzeolýzy:radius diaľ:standard.dlahou
5t19x.d↔	Otv.rep.luxácie:interfalang.kĺb ruky:iným osteos.mat	5t213.6↔	Zat.rep.zl./epiphyzeolýzy:radius distál:standard.dlahou
5t19x.e↔	Otv.rep.luxácie:iliosakrálny kĺb:iným osteos.mat	5t213.7↔	Zat.rep.zl./epiphyzeolýzy:ulna proximálna:standard.dlahou
5t19x.f	Otv.rep.luxácie:symfýza:iným osteos.mat	5t213.8↔	Zat.rep.zl./epiphyzeolýzy:ulna diaľ:standard.dlahou
5t19x.h↔	Otv.rep.luxácie:kolený kĺb:iným osteos.mat	5t213.9↔	Zat.rep.zl./epiphyzeolýzy:ulna distálna:standard.dlahou
5t19x.j↔	Otv.rep.luxácie:prox.tibiofibulárny kĺb:iným osteos.mat	5t213.a↔	Zat.rep.zl./epiphyzeolýzy:karpálne k:standard.dlahou
5t19x.k↔	Otv.rep.luxácie:členkový kĺb horný:iným osteos.mat	5t213.b↔	Zat.rep.zl./epiphyzeolýzy:metakarpálne k:standard.dlahou
5t19x.m↔	Otv.rep.luxácie:členkový kĺb dolný:iným osteos.mat	5t213.c↔	Zat.rep.zl./epiphyzeolýzy:falangy prstov ruky:standard.dlahou
5t19x.n↔	Otv.rep.luxácie:tarzálne kĺby:iným osteos.mat	5t213.d	Zat.rep.zl./epiphyzeolýzy:panva:standard.dlahou
5t19x.p↔	Otv.rep.luxácie:tarzometatarzálne kĺby:iným osteos.mat	5t213.j↔	Zat.rep.zl./epiphyzeolýzy:patela:standard.dlahou
5t19x.q↔	Otv.rep.luxácie:metatarzofalang.kĺb:iným osteos.mat	5t213.k↔	Zat.rep.zl./epiphyzeolýzy:tibia proxim:standard.dlahou
5t19x.r↔	Otv.rep.luxácie:interfalangeálny kĺb nohy:iným osteos.mat	5t213.m↔	Zat.rep.zl./epiphyzeolýzy:tibia diaľ:standard.dlahou
5t19x.x	Otv.rep.luxácie:ostatné kĺby:iným osteos.mat	5t213.n↔	Zat.rep.zl./epiphyzeolýzy:tibia distál:standard.dlahou
5t19z.0↔	Otv.rep.luxácie:humerglenoid.kĺb:rezorb.mat	5t213.p↔	Zat.rep.zl./epiphyzeolýzy:fibula proximál:standard.dlahou

5t213.q↔	Zat.rep.zl./epiphyzeol: fibula diaf: štandard.dlahou	5t218.5↔	Zat.rep.zl./epiphyzeol: radius diaf: za: iM klin so zaist.klb.k
5t213.r↔	Zat.rep.zl./epiphyzeol: fibula distál: štandard.dlahou	5t218.6↔	Zat.rep.zl./epiphyzeol: radius distál: iM klin so zaist.klb.k
5t213.s↔	Zat.rep.zl./epiphyzeol: talus: štandard.dlahou	5t218.7↔	Zat.rep.zl./epiphyzeol: ulna proximálna: iM klin so zaist.klb.k
5t213.t↔	Zat.rep.zl./epiphyzeol: kalkanus: štandard.dlahou	5t218.8↔	Zat.rep.zl./epiphyzeol: ulna diaf.: iM klin so zaist.klb.k
5t213.u↔	Zat.rep.zl./epiphyzeol: tarzálne k: štandard.dlahou	5t218.9↔	Zat.rep.zl./epiphyzeol: ulna distálna: iM klin so zaist.klb.k
5t213.v↔	Zat.rep.zl./epiphyzeol: metatarzálne k: štandard.dlahou	5t218.k↔	Zat.rep.zl./epiphyzeol: tibia proxim: iM klin so zaist.klb.k
5t213.w↔	Zat.rep.zl./epiphyzeol: falangy prstov nohy: štandard.dlah	5t218.m↔	Zat.rep.zl./epiphyzeol: tibia diaf: iM klin so zaist.klb.k
5t213.x	Zat.rep.zl./epiphyzeol: ostatné k: štandard.dlahou	5t218.n↔	Zat.rep.zl./epiphyzeol: tibia distál: iM klin so zaist.klb.k
5t213.z↔	Zat.rep.zl./epiphyzeol: skapula: štandard.dlahou	5t218.x	Zat.rep.zl./epiphyzeol: ostatné k.: iM klin so zaist.klb.k
5t214.0↔	Zat.rep.zl./epiphyzeol: klavikula: drôt./serkláž	5t219.k↔	Zat.rep.zl./epiphyzeol: tibia proximálna: transf.kl.
5t214.1↔	Zat.rep.zl./epiphyzeol: humerus prox.: drôt./serkláž	5t219.m↔	Zat.rep.zl./epiphyzeol: tibia distál: transf.kl.
5t214.2↔	Zat.rep.zl./epiphyzeol: humerus diaf: za: drôt./serkláž	5t219.n↔	Zat.rep.zl./epiphyzeol: tibia distál: transf.kl.
5t214.3↔	Zat.rep.zl./epiphyzeol: humerus distál.: drôt./serkláž	5t219.x	Zat.rep.zl./epiphyzeol: ostatné k.: transf.kl.
5t214.4↔	Zat.rep.zl./epiphyzeol: radius prox.: drôt./serkláž	5t21a.0↔	Zat.rep.zl./epiphyzeol: klavikula: iM drôt.prút
5t214.5↔	Zat.rep.zl./epiphyzeol: radius diaf: za: drôt./serkláž	5t21a.1↔	Zat.rep.zl./epiphyzeol: humer. prox: iM drôt.prút
5t214.6↔	Zat.rep.zl./epiphyzeol: radius distál: drôt./serkláž	5t21a.2↔	Zat.rep.zl./epiphyzeol: humer. diaf: iM drôt.prút
5t214.7↔	Zat.rep.zl./epiphyzeol: ulna proximálna: drôt./serkláž	5t21a.3↔	Zat.rep.zl./epiphyzeol: humer. dist: iM drôt.prút
5t214.8↔	Zat.rep.zl./epiphyzeol: ulna diaf.: drôt./serkláž	5t21a.4↔	Zat.rep.zl./epiphyzeol: radius prox: iM drôt.prút
5t214.9↔	Zat.rep.zl./epiphyzeol: ulna distálna: drôt./serkláž	5t21a.5↔	Zat.rep.zl./epiphyzeol: rad. diaf: iM drôt.prút
5t214.a↔	Zat.rep.zl./epiphyzeol: karpálne k.: drôt./serkláž	5t21a.6↔	Zat.rep.zl./epiphyzeol: rad. dist: iM drôt.prút
5t214.b↔	Zat.rep.zl./epiphyzeol: metakarpálne k.: drôt./serkláž	5t21a.7↔	Zat.rep.zl./epiphyzeol: ulna prox: iM drôt.prút
5t214.c↔	Zat.rep.zl./epiphyzeol: falangy prstov ruky: drôt./serkláž	5t21a.8↔	Zat.rep.zl./epiphyzeol: ulna diaf: iM drôt.prút
5t214.d	Zat.rep.zl./epiphyzeol: panva: drôt./serkláž	5t21a.9↔	Zat.rep.zl./epiphyzeol: ulna dist: iM drôt.prút
5t214.j↔	Zat.rep.zl./epiphyzeol: patela: drôt./serkláž	5t21a.b↔	Zat.rep.zl./epiphyzeol: metakarp. k: iM drôt.prút
5t214.k↔	Zat.rep.zl./epiphyzeol: tibia proxim: drôt./serkláž	5t21a.c↔	Zat.rep.zl./epiphyzeol: falangy p. ruky: iM drôt.prút
5t214.m↔	Zat.rep.zl./epiphyzeol: tibia diaf: drôt./serkláž	5t21a.k↔	Zat.rep.zl./epiphyzeol: tibia proxim: iM drôt.prút
5t214.n↔	Zat.rep.zl./epiphyzeol: tibia distál: drôt./serkláž	5t21a.m↔	Zat.rep.zl./epiphyzeol: tib. diaf: iM drôt.prút
5t214.p↔	Zat.rep.zl./epiphyzeol: fibula proximál: drôt./serkláž	5t21a.n↔	Zat.rep.zl./epiphyzeol: tib. dist: iM drôt.prút
5t214.q↔	Zat.rep.zl./epiphyzeol: fibula diaf: drôt./serkláž	5t21a.p↔	Zat.rep.zl./epiphyzeol: fibula proxim: iM drôt.prút
5t214.r↔	Zat.rep.zl./epiphyzeol: fibula distál: drôt./serkláž	5t21a.q↔	Zat.rep.zl./epiphyzeol: fib. diaf: iM drôt.prút
5t214.s↔	Zat.rep.zl./epiphyzeol: talus: drôt./serkláž	5t21a.r↔	Zat.rep.zl./epiphyzeol: fib. dist: iM drôt.prút
5t214.t↔	Zat.rep.zl./epiphyzeol: kalkanus: drôt./serkláž	5t21a.v↔	Zat.rep.zl./epiphyzeol: metatarz. k: iM drôt.prút
5t214.u↔	Zat.rep.zl./epiphyzeol: tarzálne k.: drôt./serkláž	5t21a.w↔	Zat.rep.zl./epiphyzeol: falangy p. nohy: iM drôt.prút
5t214.v↔	Zat.rep.zl./epiphyzeol: metatarzálne k.: drôt./serkláž	5t21a.x	Zat.rep.zl./epiphyzeol: ost. k.: iM drôt.prút
5t214.w↔	Zat.rep.zl./epiphyzeol: falangy prstov nohy: drôt./serkláž	5t21a.z↔	Zat.rep.zl./epiphyzeol: skapula: iM drôt.prút
5t214.x	Zat.rep.zl./epiphyzeol: ostatné k.: drôt./serkláž	5t21b.0↔	Zat.rep.zl./epiphyzeol: klavikula: uhlo. stab.dlahou
5t214.z↔	Zat.rep.zl./epiphyzeol: skapula: drôt./serkláž	5t21b.1↔	Zat.rep.zl./epiphyzeol: humerus prox: uhlo. stab.dlahou
5t215.x	Zat.rep.zl./epiphyzeol: ostatné k.: dyn. kompr. skrutkou v dl.	5t21b.2↔	Zat.rep.zl./epiphyzeol: humerus diaf: uhlo. stab.dlahou
5t216.1↔	Zat.rep.zl./epiphyzeol: humerus prox.: nezaist. predvrt. iM klin	5t21b.3↔	Zat.rep.zl./epiphyzeol: humerus dist.: uhlo. stab.dl
5t216.2↔	Zat.rep.zl./epiphyzeol: humerus diaf: za: nezaist. predvrt. iM klin	5t21b.4↔	Zat.rep.zl./epiphyzeol: radius prox: uhlo. stab.dlahou
5t216.3↔	Zat.rep.zl./epiphyzeol: humerus distál.: nezaist. predvrt. iM klin	5t21b.5↔	Zat.rep.zl./epiphyzeol: radius diaf: uhlo. stab.dlahou
5t216.4↔	Zat.rep.zl./epiphyzeol: radius prox.: nezaist. predvrt. iM klin	5t21b.6↔	Zat.rep.zl./epiphyzeol: radius distál.: uhlo. stab.dl
5t216.5↔	Zat.rep.zl./epiphyzeol: radius diaf: za: nezaist. predvrt. iM klin	5t21b.7↔	Zat.rep.zl./epiphyzeol: ulna prox: uhlo. stab.dlahou
5t216.6↔	Zat.rep.zl./epiphyzeol: radius distál: nezaist. predvrt. iM klin	5t21b.8↔	Zat.rep.zl./epiphyzeol: ulna diaf: uhlo. stab.dlahou
5t216.7↔	Zat.rep.zl./epiphyzeol: ulna proximálna: nezaist. predvrt. iM klin	5t21b.9↔	Zat.rep.zl./epiphyzeol: ulna dist: uhlo. stab.dlahou
5t216.8↔	Zat.rep.zl./epiphyzeol: ulna diaf.: nezaist. predvrt. iM klin	5t21b.a↔	Zat.rep.zl./epiphyzeol: karpálne k.: uhlo. stab.dlahou
5t216.9↔	Zat.rep.zl./epiphyzeol: ulna distálna: nezaist. predvrt. iM klin	5t21b.b↔	Zat.rep.zl./epiphyzeol: metakarp. k: uhlo. stab.dlahou
5t216.k↔	Zat.rep.zl./epiphyzeol: tibia proxim: nezaist. predvrt. iM klin	5t21b.c↔	Zat.rep.zl./epiphyzeol: falangy p. ruky: uhlo. stab.dl
5t216.m↔	Zat.rep.zl./epiphyzeol: tibia diaf: nezaist. predvrt. iM klin	5t21b.d	Zat.rep.zl./epiphyzeol: panva: uhlo. stab.dlahou
5t216.n↔	Zat.rep.zl./epiphyzeol: tibia distál: nezaist. predvrt. iM klin	5t21b.j↔	Zat.rep.zl./epiphyzeol: patela: uhlo. stab.dl
5t216.t↔	Zat.rep.zl./epiphyzeol: kalkanus: nezaist. predvrt. iM klin	5t21b.k↔	Zat.rep.zl./epiphyzeol: tibia proxim.: uhlo. stab.dl
5t216.x	Zat.rep.zl./epiphyzeol: ostatné k.: nezaist. predvrt. iM klin	5t21b.m↔	Zat.rep.zl./epiphyzeol: tibia diaf: uhlo. stab.dl
5t217.1↔	Zat.rep.zl./epiphyzeol: humerus prox.: zaist. intramedul.kl	5t21b.n↔	Zat.rep.zl./epiphyzeol: tibia dist: uhlo. stab.dl
5t217.2↔	Zat.rep.zl./epiphyzeol: humerus diaf: za: zaist. intramedul.kl	5t21b.p↔	Zat.rep.zl./epiphyzeol: fibula prox: uhlo. stab.dl
5t217.3↔	Zat.rep.zl./epiphyzeol: humerus distál.: zaist. intramedul.kl	5t21b.q↔	Zat.rep.zl./epiphyzeol: fibula diaf: uhlo. stab.dl
5t217.4↔	Zat.rep.zl./epiphyzeol: radius prox.: zaist. intramedul.kl	5t21b.r↔	Zat.rep.zl./epiphyzeol: fibula dist: uhlo. stab.dl
5t217.5↔	Zat.rep.zl./epiphyzeol: radius diaf: za: zaist. intramedul.kl	5t21b.s↔	Zat.rep.zl./epiphyzeol: talus: uhlo. stab.dl
5t217.6↔	Zat.rep.zl./epiphyzeol: radius distál: zaist. intramedul.kl	5t21b.t↔	Zat.rep.zl./epiphyzeol: kalkanus: uhlo. stab.dl
5t217.7↔	Zat.rep.zl./epiphyzeol: ulna proximálna: zaist. intramedul.kl	5t21b.u↔	Zat.rep.zl./epiphyzeol: tarzálne k.: uhlo. stab.dl
5t217.8↔	Zat.rep.zl./epiphyzeol: ulna diaf.: zaist. intramedul.kl	5t21b.v↔	Zat.rep.zl./epiphyzeol: metatarz. k: uhlo. stab.dl
5t217.9↔	Zat.rep.zl./epiphyzeol: ulna distálna: zaist. intramedul.kl	5t21b.w↔	Zat.rep.zl./epiphyzeol: falangy pr. nohy: uhlo. stab.dl
5t217.k↔	Zat.rep.zl./epiphyzeol: tibia proxim: zaist. intramedul.kl	5t21b.x	Zat.rep.zl./epiphyzeol: ostat. k.: uhlo. stab.dl
5t217.m↔	Zat.rep.zl./epiphyzeol: tibia diaf: zaist. intramedul.kl	5t21b.z↔	Zat.rep.zl./epiphyzeol: skapula: uhlo. stab.dl
5t217.n↔	Zat.rep.zl./epiphyzeol: tibia distál: zaist. intramedul.kl	5t21c.1↔	Zat.rep.zl./epiphyzeol: humerus prox: uhl./kondyl.dl
5t217.t↔	Zat.rep.zl./epiphyzeol: kalkanus: zaist. intramedul.kl	5t21c.3↔	Zat.rep.zl./epiphyzeol: humerus dist: uhl./kondyl.dl
5t217.x	Zat.rep.zl./epiphyzeol: ostatné k.: zaist. intramedul.kl	5t21c.k↔	Zat.rep.zl./epiphyzeol: tibia proxim: uhl./kondyl.dl
5t218.1↔	Zat.rep.zl./epiphyzeol: humerus prox.: iM klin so zaist.klb.k	5t21c.n↔	Zat.rep.zl./epiphyzeol: tibia dist: uhl./kondyl.dl
5t218.2↔	Zat.rep.zl./epiphyzeol: humerus diaf: za: iM klin so zaist.klb.k	5t21c.x	Zat.rep.zl./epiphyzeol: ostatné k: uhl./kondyl.dl
5t218.3↔	Zat.rep.zl./epiphyzeol: humerus distál.: iM klin so zaist.klb.k	5t21t.0↔	Zat.rep.zl./epiphyzeol: klavikula: vonk. skelet.fix
5t218.4↔	Zat.rep.zl./epiphyzeol: radius prox.: iM klin so zaist.klb.k	5t21t.1↔	Zat.rep.zl./epiphyzeol: humerus prox: vonk. skelet.fix

5t21t.2↔	Zat.rep.zl./epiphyzeolýzy:humerus diaf:vonk.skelet.fix	5t21x.s↔	Zat.rep.zl./epiphyzeolýzy:talus:iným osteos.m.
5t21t.3↔	Zat.rep.zl./epiphyzeolýzy:humerus dist:vonk.skelet.fix	5t21x.t↔	Zat.rep.zl./epiphyzeolýzy:kalkaneus:iným osteos.m.
5t21t.4↔	Zat.rep.zl./epiphyzeolýzy:radius prox:vonk.skelet.fix	5t21x.u↔	Zat.rep.zl./epiphyzeolýzy:tarzálné k:iným osteos.m.
5t21t.5↔	Zat.rep.zl./epiphyzeolýzy:radius diaf:vonk.skelet.fix	5t21x.v↔	Zat.rep.zl./epiphyzeol:metatarzálné k:iným osteos.m.
5t21t.6↔	Zat.rep.zl./epiphyzeolýzy:radius dist:vonk.skelet.fix	5t21x.w↔	Zat.rep.zl./epiphyzeolýzy:falangy prst.nohy:iným osteos.m.
5t21t.7↔	Zat.rep.zl./epiphyzeolýzy:ulna prox:vonk.skelet.fix	5t21x.x	Zat.rep.zl./epiphyzeolýzy:ostatné k:iným osteos.m.
5t21t.8↔	Zat.rep.zl./epiphyzeolýzy:ulna diaf:vonk.skelet.fixátor	5t21x.z↔	Zat.rep.zl./epiphyzeolýzy:skapula:iným osteos.m.
5t21t.9↔	Zat.rep.zl./epiphyzeolýzy:ulna dist:vonk.skelet.fix	5t21z.0↔	Zat.rep.zl./epiphyzeolýzy:klavikula:rezorb.mat
5t21t.a↔	Zat.rep.zl./epiphyzeolýzy:karpálne k:vonk.skelet.fix	5t21z.1↔	Zat.rep.zl./epiphyzeolýzy:humerus prox:rezorb.mat
5t21t.b↔	Zat.rep.zl./epiphyzeolýzy:metakarp.k:vonk.skelet.fix	5t21z.2↔	Zat.rep.zl./epiphyzeolýzy:humerus diaf:rezorb.mat
5t21t.c↔	Zat.rep.zl./epiphyzeolýzy:metatarzálné k:vonk.skelet.fix	5t21z.3↔	Zat.rep.zl./epiphyzeolýzy:humerus dist:rezorb.mat
5t21t.d	Zat.rep.zl./epiphyzeolýzy:panva:vonk.skelet.fix	5t21z.4↔	Zat.rep.zl./epiphyzeolýzy:radius prox:rezorb.mat
5t21t.j↔	Zat.rep.zl./epiphyzeolýzy:patela:vonk.skelet.fix	5t21z.5↔	Zat.rep.zl./epiphyzeolýzy:radius diaf:rezorb.mat
5t21t.k↔	Zat.rep.zl./epiphyzeolýzy:tibia prox:vonk.skelet.fix	5t21z.6↔	Zat.rep.zl./epiphyzeolýzy:radius dist:rezorb.mat
5t21t.m↔	Zat.rep.zl./epiphyzeolýzy:tibia diaf:vonk.skelet.fix	5t21z.7↔	Zat.rep.zl./epiphyzeolýzy:ulna prox:rezorb.mat
5t21t.n↔	Zat.rep.zl./epiphyzeolýzy:tibia dist:vonk.skelet.fix	5t21z.8↔	Zat.rep.zl./epiphyzeolýzy:ulna diaf:rezorb.mat
5t21t.p↔	Zat.rep.zl./epiphyzeolýzy:fibula prox:vonk.skelet.fix	5t21z.9↔	Zat.rep.zl./epiphyzeolýzy:ulna dist:rezorb.mat
5t21t.q↔	Zat.rep.zl./epiphyzeolýzy:fibula diaf:vonk.skelet.fix	5t21z.a↔	Zat.rep.zl./epiphyzeolýzy:karpálne k:rezorb.mat
5t21t.r↔	Zat.rep.zl./epiphyzeolýzy:fibula distál:vonk.skelet.fix	5t21z.b↔	Zat.rep.zl./epiphyzeolýzy:metakarp.k:rezorb.mat
5t21t.s↔	Zat.rep.zl./epiphyzeolýzy:talus:vonk.skelet.fix	5t21z.c↔	Zat.rep.zl./epiphyzeolýzy:falangy p.ruky:rezorb.mat
5t21t.t↔	Zat.rep.zl./epiphyzeolýzy:kalkaneus:vonk.skelet.fix	5t21z.d	Zat.rep.zl./epiphyzeolýzy:panva:rezorb.mat
5t21t.u↔	Zat.rep.zl./epiphyzeolýzy:tarzálné k:vonk.skelet.fix	5t21z.j↔	Zat.rep.zl./epiphyzeolýzy:patela:rezorb.mat
5t21t.v↔	Zat.rep.zl./epiphyzeol:metatarzálné k:vonk.skelet.fix	5t21z.k↔	Zat.rep.zl./epiphyzeolýzy:tibia prox:rezorb.mat
5t21t.w↔	Zat.rep.zl./epiphyzeolýzy:falangy prst.nohy:vonk.skelet.fix	5t21z.m↔	Zat.rep.zl./epiphyzeolýzy:tibia diaf:rezorb.mat
5t21t.x	Zat.rep.zl./epiphyzeolýzy:ostatné k:vonk.skelet.fix	5t21z.n↔	Zat.rep.zl./epiphyzeolýzy:tibia dist:rezorb.mat
5t21t.z↔	Zat.rep.zl./epiphyzeolýzy:skapula:vonk.skelet.fix	5t21z.p↔	Zat.rep.zl./epiphyzeolýzy:fibula prox:rezorb.mat
5t21v.1↔	Zat.rep.zl./epiphýz:hum.prox:kruh.vonkaj.fix	5t21z.q↔	Zat.rep.zl./epiphyzeolýzy:fibula diaf:rezorb.mat
5t21v.2↔	Zat.rep.zl./epiphýz:hum.diaf.:kruh.vonkaj.fix	5t21z.r↔	Zat.rep.zl./epiphyzeolýzy:fibula distál:rezorb.mat
5t21v.3↔	Zat.rep.zl./epiphýz:hum.dis:kruh.vonkaj.fix	5t21z.s↔	Zat.rep.zl./epiphyzeolýzy:talus:rezorb.mat
5t21v.4↔	Zat.rep.zl./epiphýz:rad.prx:kruh.vonkaj.fix	5t21z.t↔	Zat.rep.zl./epiphyzeolýzy:kalkaneus:rezorb.mat
5t21v.5↔	Zat.rep.zl./epiphýz:rad.diaf:kruh.vonkaj.fix	5t21z.u↔	Zat.rep.zl./epiphyzeolýzy:tarzálné k:rezorb.mat
5t21v.6↔	Zat.rep.zl./epiphýz:rad.dis.:kruh.vonkaj.fixátor	5t21z.v↔	Zat.rep.zl./epiphyzeol:metatarzálné k:rezorb.mat
5t21v.7↔	Zat.rep.zl./epiphyzeolýzy:ulna prox.:kruh.vonkaj.fix	5t21z.w↔	Zat.rep.zl./epiphyzeolýzy:falangy prst.nohy:rezorb.mat
5t21v.8↔	Zat.rep.zl./epiphyzeolýzy:ulna diaf:kruh.vonkaj.fix	5t21z.x	Zat.rep.zl./epiphyzeolýzy:ostatné k:rezorb.mat
5t21v.9↔	Zat.rep.zl./epiphyzeolýzy:ulna dist:kruh.vonkaj.fix	5t21z.z↔	Zat.rep.zl./epiphyzeolýzy:skapula:rezorb.mat
5t21v.a↔	Zat.rep.zl./epiphyzeolýzy:karpálne k.kruh.vonkaj.fix	5t221.e↔	Zat.rep.luxácie.iliosakrálny kĺb:skrutkou
5t21v.b↔	Zat.rep.zl./epiphyzeolýzy:metakarp.k.:kruh.vonkaj.fix	5t224.e↔	Zat.rep.luxácie.iliosakrálny kĺb:drôt/serkláž
5t21v.d	Zat.rep.zl./epiphyzeolýzy:panva:kruh.vonkaj.fix	5t22t.e↔	Zat.rep.luxácie.iliosakrálny kĺb:vonk.skelet.fix
5t21v.k↔	Zat.rep.zl./epiphyzeolýzy:tibia prox:kruh.vonkaj.fix	5t22x.e↔	Zat.rep.luxácie.iliosakrálny kĺb:iným osteos.mat
5t21v.m↔	Zat.rep.zl./epiphýz:tib.diaf:kruh.vonkaj.fix	5t22z.e↔	Zat.rep.luxácie.iliosakrálny kĺb:rezorb.mat
5t21v.n↔	Zat.rep.zl./epiphýz:tib.dist:kruh.vonkaj.fix	5t300.0↔	Otv.chir.artrotómia,kapsulotómia:humeroglenoid.kĺb
5t21v.p↔	Zat.rep.zl./epiphýz:fib.prx:kruh.vonkaj.fix	5t300.1↔	O.ch.artrotómia,kapsulotómia:akromioklav.kĺb
5t21v.q↔	Zat.rep.zl./epiphýz:fib.diaf:kruh.vonkaj.fix	5t300.2↔	O.ch.artrotóm.kapsulotómia:torakoskop.kĺb
5t21v.r↔	Zat.rep.zl./epiphýz:fib.dist:kruh.vonkaj.fix	5t300.3↔	O.ch.artrotómia,kapsulotómia:sternoklavikul.kĺb
5t21v.s↔	Zat.rep.zl./epiphyzeolýzy:talus:kruh.vonkaj.fix	5t300.4↔	O.ch.artrotómia,kapsulotómia:laktový kĺb
5t21v.t↔	Zat.rep.zl./epiphyzeolýzy:kalkaneus:kruh.vonkaj.fix	5t300.5↔	O.ch.artrotómia,kapsulotómia:prox.raduln.kĺb
5t21v.u↔	Zat.rep.zl./epiphyzeolýzy:tarzálné k.:kruh.vonkaj.fix	5t300.6↔	O.ch.artrotómia,kapsulotómia:dis.raduln.kĺb
5t21v.v↔	Zat.rep.zl./epiphyzeolýzy:metatarz.k:kruh.vonkaj.fix	5t300.8↔	O.ch.artrotómia,kapsulotómia:radiokarpálny kĺb
5t21v.x	Zat.rep.zl./epiphyzeolýzy:ostatné k.:kr.vonk.fix	5t300.9↔	O.ch.artrotómia,kapsulotómia:ulnokarpálny kĺb
5t21x.0↔	Zat.rep.zl./epiphyzeolýzy:klavikula:iným osteos.m.	5t300.e↔	O.ch.artrotómia,kapsulotómia:iliosakrálny kĺb
5t21x.1↔	Zat.rep.zl./epiphyzeolýzy:humerus prox:iným osteos.m.	5t300.f	O.ch.artrotómia,kapsulotómia:symfýza
5t21x.2↔	Zat.rep.zl./epiphyzeolýzy:humerus diaf:iným osteos.m.	5t300.h↔	O.ch.artrotómia,kapsulotómia:kolen.kĺb
5t21x.3↔	Zat.rep.zl./epiphyzeolýzy:humerus dist:iným osteos.m.	5t300.j↔	O.ch.artrotómia,kapsulotómia:prox.tibfib.kĺb
5t21x.4↔	Zat.rep.zl./epiphyzeolýzy:radius prox:iným osteos.m.	5t300.k↔	O.ch.artrotómia,kapsulotómia:členk.kĺb h.
5t21x.5↔	Zat.rep.zl./epiphyzeolýzy:radius diaf:iným osteos.m.	5t300.m↔	O.ch.artrotómia,kapsulotómia:členk.kĺb d.
5t21x.6↔	Zat.rep.zl./epiphyzeolýzy:radius dist:iným osteos.m.	5t300.n↔	O.ch.artrotómia,kapsulotómia:tarzálné kĺby
5t21x.7↔	Zat.rep.zl./epiphyzeolýzy:ulna prox:iným osteos.m.	5t300.p↔	O.ch.artrotómia,kapsulotómia:tarzometatarz.kĺby
5t21x.8↔	Zat.rep.zl./epiphyzeolýzy:ulna diaf:iným osteos.m.	5t300.q↔	O.ch.artrotómia,kapsulotómia:metatarzofal.kĺb
5t21x.9↔	Zat.rep.zl./epiphyzeolýzy:ulna dist:iným osteos.m.	5t300.r↔	O.ch.artrotómia,kapsulotómia:interfalang.kĺb n.
5t21x.a↔	Zat.rep.zl./epiphyzeolýzy:karpálne k:iným osteos.m.	5t300.x	O.ch.artrotómia,kapsulotómia:ostatné kĺby
5t21x.b↔	Zat.rep.zl./epiphyzeolýzy:metakarp.k:iným osteos.m.	5t301.0↔	Otv.ch.asept.preplach.drenáž:humeroglenoid.kĺb
5t21x.c↔	Zat.rep.zl./epiphyzeolýzy:falangy p.ruky:iným osteos.m.	5t301.1↔	O.ch.aseptická preplach.drenáž:akromioklav.kĺb
5t21x.d	Zat.rep.zl./epiphyzeolýzy:panva:iným osteos.m.	5t301.2↔	O.ch.aseptická preplach.drenáž:torakoskop.kĺb
5t21x.j↔	Zat.rep.zl./epiphyzeolýzy:patela:iným osteos.m.	5t301.3↔	O.ch.aseptická preplach.drenáž:sternkl.kĺb
5t21x.k↔	Zat.rep.zl./epiphyzeolýzy:tibia prox:iným osteos.m.	5t301.4↔	O.ch.aseptická preplach.drenáž:laktový kĺb
5t21x.m↔	Zat.rep.zl./epiphyzeolýzy:tibia diaf:iným osteos.m.	5t301.5↔	O.ch.aseptická preplach.drenáž:prx.raduln.kĺb
5t21x.n↔	Zat.rep.zl./epiphyzeolýzy:tibia dist:iným osteos.m.	5t301.6↔	O.ch.aseptická preplach.drenáž:dis.raduln.kĺb
5t21x.p↔	Zat.rep.zl./epiphyzeolýzy:fibula prox:iným osteos.m.	5t301.8↔	O.ch.aseptická preplach.drenáž:radiokarpálny kĺb
5t21x.q↔	Zat.rep.zl./epiphyzeolýzy:fibula diaf:iným osteos.m.	5t301.9↔	O.ch.aseptická preplach.drenáž:ulnokarpálny kĺb
5t21x.r↔	Zat.rep.zl./epiphyzeolýzy:fibula distál:iným osteos.m.	5t301.e↔	O.ch.aseptická preplach.drenáž:iliosakrálny kĺb



5f301.f	Otv.chir.asept.preplach.drenáž:symfýza	5f304.r↔	O.ch.parcial.synovektómia:interfalang.klb n.
5f301.h↔	O.ch.aseptická preplach.drenáž:kolen.klb	5f304.x	Otv.chir.parcialna synovektómia:ostatné klby
5f301.j↔	O.ch.aseptická preplach.drenáž:prx.tibfib.klb	5f305.0↔	Otv.chir.total.synovektómia:humeroqlenoid.klb
5f301.k↔	O.ch.aseptická preplach.drenáž:členk.klb h.	5f305.1↔	O.ch.totalna synovektómia:akromioklavikul.klb
5f301.m↔	O.ch.aseptická preplach.drenáž:členk.klb d.	5f305.2↔	O.ch.totalna synovektómia:torakoskapulár.kl
5f301.n↔	O.ch.aseptická preplach.drenáž:tarzálné klby	5f305.3↔	O.ch.totalna synovektómia:sternoklavikul.klb
5f301.p↔	O.ch.aseptická preplach.drenáž:trzmt.klby	5f305.4↔	O.ch.totalna synovektómia:laktový klb
5f301.q↔	O.ch.aseptická preplach.drenáž:mtzrfal.klb	5f305.5↔	O.ch.totalna synovektómia:prox.radioulnár.klb
5f301.r↔	O.ch.aseptická preplach.drenáž:intrfal.klb n.	5f305.6↔	O.ch.totalna synovektómia:dist.radioulnár.klb
5f301.x	Otvor.chir.asept.preplachová drenáž:ost.klby	5f305.8↔	O.ch.totalna synovektómia:radiokarpálny klb
5f302.0↔	Otv.ch.sept.preplach.drenáž:humeroqlenoid.klb	5f305.9↔	O.ch.totalna synovektómia:ulnokarpálny klb
5f302.1↔	O.ch.septická preplach.drenáž:akrklav.klb	5f305.e↔	O.ch.totalna synovektómia:iliosakrálny klb
5f302.2↔	O.ch.septická preplach.drenáž:torakoskap.klb	5f305.f	O.ch.totalna synovektómia:symfýza
5f302.3↔	O.ch.septická preplach.drenáž:sternkl.klb	5f305.g↔	O.ch.totalna synovektómia:bedrový klb
5f302.4↔	O.ch.septická preplach.drenáž:laktový klb	5f305.h↔	O.ch.totalna synovektómia:kolenný klb
5f302.5↔	O.ch.septická preplach.drenáž:prx.raduln.klb	5f305.j↔	O.ch.totalna synovektómia:prx.tibfib.klb
5f302.6↔	O.ch.septická preplach.drenáž:dis.raduln.klb	5f305.k↔	O.ch.totalna synovektómia:členk.klb h.
5f302.8↔	O.ch.septická preplach.drenáž:radiokarpálny klb	5f305.m↔	O.ch.totalna synovektómia:členk.klb d.
5f302.9↔	O.ch.septická preplach.drenáž:ulnokarpálny klb	5f305.n↔	O.ch.totalna synovektómia:tarzálné klby
5f302.e↔	O.ch.septická preplach.drenáž:iliosakrálny klb	5f305.p↔	O.ch.totalna synovektómia:tarzometatarz.klby
5f302.f	Otv.chir.sept.preplach.drenáž:symfýza	5f305.q↔	O.ch.totalna synovektómia:metatarzofalang.kl.
5f302.g↔	O.ch.septická preplach.drenáž:bedr.klb	5f305.r↔	O.ch.totalna synovektómia:interfalang.klb n.
5f302.h↔	O.ch.septická preplach.drenáž:kolen.klb	5f305.x	O.ch.totalna synovektómia:ostatné klby
5f302.j↔	O.ch.septická preplach.drenáž:prx.tibfib.klb	5f306.0↔	O.ch.mobilizácia klbu(artrolýza):humeroqlen.klb
5f302.k↔	O.ch.septická preplach.drenáž:členk.klb h.	5f306.1↔	O.ch.mobilizácia klbu(artrolýza):akromioklav.klb
5f302.m↔	O.ch.septická preplach.drenáž:členk.klb d.	5f306.2↔	O.ch.mobilizácia klbu(artrolýza):torakoskapr.klb
5f302.n↔	O.ch.septická preplach.drenáž:tarzálné klby	5f306.3↔	O.ch.mobilizácia klbu(artrolýza):sternoklav.klb
5f302.p↔	O.ch.septická preplach.drenáž:trzmt.klby	5f306.4↔	O.ch.mobilizácia klbu(artrolýza):laktový klb
5f302.q↔	O.ch.septická preplach.drenáž:mtzrfal.klb	5f306.5↔	O.ch.mobilizácia klbu(artrolýza):prx.raduln.klb
5f302.r↔	O.ch.septická preplach.drenáž:intrfal.klb n.	5f306.6↔	O.ch.mobilizácia klbu(artrolýza):dis.raduln.klb
5f302.x	Otvor.chir.sept.preplachová drenáž klbu:ost.klby	5f306.8↔	O.ch.mobilizácia klbu(artrolýza):radiokarp.klb
5f303.0↔	O.ch.debridement:humeroqlenoidálny klb	5f306.9↔	O.ch.mobilizácia klbu(artrolýza):ulnokarp.klb
5f303.1↔	O.ch.debridement:akromioklavikulárny klb	5f306.h↔	O.ch.mobilizácia klbu(artrolýza):kolen.klb
5f303.2↔	O.ch.debridement:torakoskapulárny klb	5f306.k↔	O.ch.mobilizácia klbu(artrolýza):členk.klb h.
5f303.3↔	O.ch.debridement:sternoklavikulárny klb	5f306.m↔	O.ch.mobilizácia klbu(artrolýza):členk.klb d.
5f303.4↔	Otv.chir.debridement:laktový klb	5f306.n↔	O.ch.mobilizácia klbu(artrolýza):tarzálné klby
5f303.5↔	O.ch.debridement:prox.radioulnárny klb	5f306.p↔	O.ch.mobilizácia klbu(artrolýza):tarzomet.klby
5f303.6↔	O.ch.debridement:dist.radioulnárny klb	5f306.q↔	O.ch.mobilizácia klbu(artrolýza):metatarzofal.klby
5f303.8↔	O.ch.debridement:radiokarpálny klb	5f306.r↔	O.ch.mobilizácia klbu(artrolýza):interfalang.klb nohy
5f303.9↔	O.ch.debridement:ulnokarpálny klb	5f306.x	O.ch.mobilizácia klbu(artrolýza)ostatné klby
5f303.e↔	O.ch.debridement:iliosakrálny klb	5f307.0↔	O.ch.odstr.periartikulár.osifikácií:humeroqlen.klb
5f303.f	Otv.chir.debridement:symfýza	5f307.1↔	O.ch.odstr.periartikulár.osifikácií:akromioklavikul.klb
5f303.h↔	O.ch.debridement:kolenný klb	5f307.2↔	O.ch.odstr.periartikulár.osifikácií:torakoskapulár.klb
5f303.j↔	O.ch.debridement:prox.tibiofibulárny klb	5f307.3↔	O.ch.odstr.periartikulár.osifikácií:sternoklavikul.klb
5f303.k↔	O.ch.debridement:členkový klb horný	5f307.4↔	Otv.chir.odstr.periartikulár.osifikácií:laktový klb
5f303.m↔	O.ch.debridement:členkový klb dolný	5f307.5↔	O.ch.odstr.periartikulár.osifikácií:prox.radioulnár.klb
5f303.n↔	O.ch.debridement:tarzálné klby	5f307.6↔	O.ch.odstr.periartikulár.osifikácií:dist.radioulnár.klb
5f303.p↔	O.ch.debridement:tarzometatarzálné klby	5f307.8↔	O.ch.odstr.periartikulár.osifikácií:radiokarp.klb
5f303.q↔	O.ch.debridement:metatarzofalang.kl.	5f307.9↔	O.ch.odstr.periartikulár.osifikácií:ulnokarp.klb
5f303.r↔	O.ch.debridement:interfalangeálny klb n.	5f307.e↔	O.ch.odstr.periartikulár.osifikácií:iliosakrál.klb
5f303.x	O.ch.debridement:ostatné klby	5f307.f	O.ch.odstr.periartikulár.osifikácií:symfýza
5f304.0↔	Otv.ch.parc.synovektómia:humeroqlenoid.klb	5f307.h↔	O.ch.odstr.periartikulár.osifikácií:kolen.klb
5f304.1↔	O.ch.parcial.synovektómia:akromioklavikul.klb	5f307.j↔	O.ch.odstr.periartikulár.osifikácií:prox.tibiofibulár.klb
5f304.2↔	O.ch.parcial.synovektómia:torakoskapulár.klb	5f307.k↔	O.ch.odstr.periartikulár.osifikácií:členk.klb h.
5f304.3↔	O.ch.parcial.synovektómia:sternoklavikul.klb	5f307.m↔	O.ch.odstr.periartikulár.osifikácií:členk.klb d.
5f304.4↔	Otv.ch.parcialna synovektómia:laktový klb	5f307.n↔	O.ch.odstr.periartikulár.osifikácií:tarzálné klby
5f304.5↔	O.ch.parcial.synovektómia:prox.radioulnár.klb	5f307.p↔	O.ch.odstr.periartikulár.osifikácií:tarzometatarz.klby
5f304.6↔	O.ch.parcial.synovektómia:dist.radioulnár.klb	5f307.q↔	O.ch.odstr.periartikulár.osifikácií:metatarzofalang.kl.
5f304.8↔	O.ch.parcial.synovektómia:radiokarpálny klb	5f307.r↔	O.ch.odstr.periartikulár.osifikácií:interfalang.klb nohy
5f304.9↔	O.ch.parcial.synovektómia:ulnokarpálny klb	5f307.x	O.ch.odstr.periartikulár.osifikácií:ostatné klby
5f304.e↔	O.ch.parcial.synovektómia:iliosakrálny klb	5f308.0↔	Otv.chir.odstr.vof.telies z klbu:humeroqlenoid.klb
5f304.f	Otv.chir.parc.synovektómia:symfýza	5f308.1↔	O.ch.odstrálenie volných telies:akromioklavikul.klb
5f304.g↔	O.ch.parcial.synovektómia:bedr.klb	5f308.2↔	O.ch.odstrálenie volných telies:torakoskapulár.kl
5f304.h↔	O.ch.parcial.synovektómia:kolen.klb	5f308.3↔	O.ch.odstrálenie volných telies:sternoklavikul.klb
5f304.j↔	O.ch.parcial.synovektómia:prx.tibfib.klb	5f308.4↔	Otv.chir.odstr.volných telies:laktový klb
5f304.k↔	O.ch.parcial.synovektómia:členk.klb h.	5f308.5↔	O.ch.odstrálenie volných telies:prox.radioulnár.klb
5f304.m↔	O.ch.parcial.synovektómia:členk.klb d.	5f308.6↔	O.ch.odstrálenie volných telies:dist.radioulnár.klb
5f304.n↔	Otv.ch.parcial.synovektómia:tarzálné klby	5f308.8↔	O.ch.odstrálenie volných telies:radiokarpálny klb
5f304.p↔	O.ch.parcial.synovektómia:tarzometatarz.klby	5f308.9↔	O.ch.odstrálenie volných telies:ulnokarpálny klb
5f304.q↔	O.ch.parcial.synovektómia:metatarzofalang.kl.	5f308.e↔	O.ch.odstrálenie volných telies:iliosakrálny klb

5t308.f	Otv.chir.odstr.voľných telies:symfýza	5t30c.0↔	O.ch.odstr.častí a zvyškov väzov:humerglenoid.kĺb
5t308.h↔	O.ch.odstránenie voľných telies:kolen.kĺb	5t30c.1↔	O.ch.odstr.častí a zvyškov väzov:akromioklavik.kĺb
5t308.j↔	O.ch.odstránenie voľných telies:prox.tibiofibulárny kĺb	5t30c.2↔	O.ch.odstr.častí a zvyškov väzov:torakoskapulár.kí
5t308.k↔	O.ch.odstránenie voľných telies:členk.kĺb h.	5t30c.3↔	O.ch.odstr.častí a zvyškov väzov:sternoklavikul.kĺb
5t308.m↔	O.ch.odstránenie voľných telies:členk.kĺb d.	5t30c.4↔	Otv.ch.odstr.častí a zvyškov väzov:lakt'ový kĺb
5t308.n↔	O.ch.odstránenie voľných telies:tarzálne kĺby	5t30c.5↔	O.ch.odstr.častí a zvyškov väzov:prox.radiouln.kĺb
5t308.p↔	O.ch.odstránenie voľných telies:tarzometatarz.kĺby	5t30c.6↔	O.ch.odstr.častí a zvyškov väzov:dist.radioulnr.kĺb
5t308.q↔	O.ch.odstránenie voľných telies:metatarzofalang.kí.	5t30c.8↔	O.ch.odstr.častí a zvyškov väzov:radiokarpálny kĺb
5t308.r↔	O.ch.odstránenie voľných telies:interfalang.kĺb n.	5t30c.9↔	O.ch.odstr.častí a zvyškov väzov:ulnokarpálny kĺb
5t308.x	O.ch.odstránenie voľných telies:ostatné kĺby	5t30c.e↔	O.ch.odstr.častí a zvyškov väzov:iliosakrálny kĺb
5t309.0↔	Otv.ch.extirp.cysty(Baker.cysta):humergl.kĺb	5t30c.f	O.ch.odstr.častí a zvyškov väzov:symfýza
5t309.1↔	O.ch.extirpácia cysty(Baker.cysta):akromioklavikul.kĺb	5t30c.h↔	O.ch.odstr.častí a zvyškov väzov:kolen.kĺb
5t309.2↔	O.ch.extirpácia cysty(Baker.cysta):torakoskapulár.kĺb	5t30c.j↔	O.ch.odstr.častí a zvyškov väzov:prox.tibiofib.kĺb
5t309.3↔	O.ch.extirpácia cysty(Baker.cysta):sternoklavik.kĺb	5t30c.k↔	O.ch.odstr.častí a zvyškov väzov:členk.kĺb h.
5t309.4↔	O.ch.extirpácia cysty(Baker.cysta):lakt'ový kĺb	5t30c.m↔	O.ch.odstr.častí a zvyškov väzov:členk.kĺb d.
5t309.5↔	O.ch.extirpácia cysty(Baker.cysta):prox.radioulnár.kĺb	5t30c.n↔	O.ch.odstr.častí a zvyškov väzov:tarzálne kĺby
5t309.6↔	O.ch.extirpácia cysty(Baker.cysta):dist.radioulnár.kĺb	5t30c.p↔	O.ch.odstr.častí a zvyškov väzov:tarzometatarz.kĺby
5t309.8↔	O.ch.extirpácia cysty(Baker.cysta):radiokarpál.kĺb	5t30c.q↔	O.ch.odstr.častí a zvyškov väzov:metatarzofal.kí.
5t309.9↔	O.ch.extirpácia cysty(Baker.cysta):ulnokarpálny kĺb	5t30c.r↔	O.ch.odstr.častí a zvyškov väzov:interfalang.kĺb n.
5t309.e↔	O.ch.extirpácia cysty(Baker.cysta):iliosakrálny kĺb	5t30c.x	Otv.ch.O.ch.odstr.častí a zvyškov väzov:ostatné kĺby
5t309.f	Otv.ch.extirp.cysty(Baker.cysta):symfýza	5t30x.0↔	Iné otv.ch.revízie:humerglenoidálny kĺb
5t309.g↔	O.ch.extirpácia cysty(Baker.cysta):bedr.kĺb	5t30x.1↔	Iné otv.ch.revízie:akromioklavikulárny kĺb
5t309.j↔	O.ch.extirpácia cysty(Baker.cysta):prox.tibiofibulárny kĺb	5t30x.2↔	Iné otv.ch.revízie:torakoskapulárny kĺb
5t309.k↔	O.ch.extirpácia cysty(Baker.cysta):členk.kĺb h.	5t30x.3↔	Iné otv.ch.revízie:sternoklavikulárny kĺb
5t309.m↔	O.ch.extirpácia cysty(Baker.cysta):členk.kĺb d.	5t30x.4↔	Iné otv.ch.revízie:lakt'ový kĺb
5t309.n↔	O.ch.extirpácia cysty(Baker.cysta):tarzálne kĺby	5t30x.5↔	Iné otv.ch.revízie:prox.radioulnárny kĺb
5t309.p↔	O.ch.extirpácia cysty(Baker.cysta):tarzometatarz.kĺby	5t30x.6↔	Iné otv.ch.revízie:dist.radioulnárny kĺb
5t309.q↔	O.ch.extirpácia cysty(Baker.cysta):metatarzofalang.kí.	5t30x.8↔	Iné otv.ch.revízie:radiokarpálny kĺb
5t309.r↔	O.ch.extirpácia cysty(Baker.cysta):interfalang.kĺb n.	5t30x.9↔	Iné otv.ch.revízie:ulnokarpálny kĺb
5t309.x	O.ch.extirpácia cysty(Baker.cysta):ostatné kĺby	5t30x.e↔	Iné otv.ch.revízie:iliosakrálny kĺb
5t30a.0↔	Otv.ch.vlož.nosiča lieku:humerglenoidálny kĺb	5t30x.f	Iné otv.ch.revízie:symfýza
5t30a.1↔	O.ch.vloženie nosiča lieku:akromioklavikul.kĺb	5t30x.g↔	Iné otv.ch.revízie:bedr.kĺb
5t30a.2↔	O.ch.vloženie nosiča lieku:torakoskapulárny kĺb	5t30x.j↔	Iné otv.ch.revízie:prox.tibiofibulárny kĺb
5t30a.3↔	O.ch.vloženie nosiča lieku:sternoklavikulárny kĺb	5t30x.k↔	Iné otv.ch.revízie:členkový kĺb horný
5t30a.4↔	Otv.chir.vloženie nosiča lieku:lakt'ový kĺb	5t30x.m↔	Iné otv.ch.revízie:členkový kĺb dolný
5t30a.5↔	O.ch.vloženie nosiča lieku:prox.radioulnárny kĺb	5t30x.n↔	Iné otv.ch.revízie:tarzálne kĺby
5t30a.6↔	O.ch.vloženie nosiča lieku:dist.radioulnárny kĺb	5t30x.p↔	Iné otv.ch.revízie:tarzometatarzálne kĺby
5t30a.8↔	O.ch.vloženie nosiča lieku:radiokarpálny kĺb	5t30x.q↔	Iné otv.ch.revízie:metatarzofalang.kí.
5t30a.9↔	O.ch.vloženie nosiča lieku:ulnokarpálny kĺb	5t30x.r↔	Iné otv.ch.revízie:interfalangeálny kĺb n.
5t30a.e↔	O.ch.vlož.nosiča lieku:iliosakrálny kĺb	5t30x.x	Iné otv.ch.revízie:ostatné kĺby
5t30a.f	O.ch.vloženie nosiča lieku:symfýza	5t310.0↔	Otv.chir.exciz.chor.zm.č.kĺb.chrup:humergl.kĺb
5t30a.h↔	O.ch.vloženie nosiča lieku:kolenný kĺb	5t310.1↔	O.ch.excizia chor.zmen.č.kĺb.chrup:akromiokl.kĺb
5t30a.j↔	O.ch.vloženie nosiča lieku:prox.tibiofibulárny kĺb	5t310.3↔	O.ch.excizia chor.zmen.č.kĺb.chrup:sternoklav.kĺb
5t30a.k↔	O.ch.vloženie nosiča lieku:členkový kĺb horný	5t310.4↔	O.ch.excizia chor.zmen.č.kĺb.chrup:lakt'ový kĺb
5t30a.m↔	O.ch.vlož.nosiča lieku:členkový kĺb dolný	5t310.5↔	O.ch.excizia chor.zmen.č.kĺb.chrup:prox.radiouln.kĺb
5t30a.n↔	O.ch.vloženie nosiča lieku:tarzálne kĺby	5t310.6↔	O.ch.excizia chor.zmen.č.kĺb.chrup:dist.radiouln.kĺb
5t30a.p↔	O.ch.vloženie nosiča lieku:tarzometatarzálne kĺby	5t310.7↔	O.ch.excizia chor.zmen.č.kĺb.chrup:kĺby ruky b.n.
5t30a.q↔	O.ch.vloženie nosiča lieku:metatarzofalang.kí.	5t310.8↔	O.ch.excizia chor.zmen.č.kĺb.chrup:radioparpálny kĺb
5t30a.r↔	O.ch.vloženie nosiča lieku:interfalang.kĺb n.	5t310.9↔	O.ch.excizia chor.zmen.č.kĺb.chrup:ulnokarpálny kĺb
5t30a.x	O.ch.vloženie nosiča lieku,ostatné kĺby	5t310.e↔	O.ch.excizia chor.zmen.č.kĺb.chrup:iliosakrálny kĺb
5t30b.0↔	Otv.ch.odstr.nosiča lieku:humerglenoid.kĺb	5t310.f	O.ch.excizia chor.zmen.č.kĺb.chrup:symfýza
5t30b.1↔	O.ch.odstránenie nosiča lieku:akromioklavikul.kĺb	5t310.h↔	O.ch.excizia chor.zmen.č.kĺb.chrup:kolen.kĺb
5t30b.2↔	O.ch.odstránenie nosiča lieku:torakoskapulár.kí	5t310.j↔	O.ch.excizia chor.zmen.č.kĺb.chrup:prox.tibiof.kĺb
5t30b.3↔	O.ch.odstránenie nosiča lieku:sternoklavikul.kĺb	5t310.k↔	O.ch.excizia chor.zmen.č.kĺb.chrup:členk.kĺb h.
5t30b.4↔	O.ch.odstránenie nosiča lieku:lakt'ový kĺb	5t310.m↔	O.ch.excizia chor.zmen.č.kĺb.chrup:členk.kĺb d.
5t30b.5↔	O.ch.odstránenie nosiča lieku:prox.radioulnár.kĺb	5t310.n↔	O.ch.excizia chor.zmen.č.kĺb.chrup:tarzálne kĺby
5t30b.6↔	O.ch.odstránenie nosiča lieku:dist.radioulnár.kĺb	5t310.p↔	O.ch.excizia chor.zmen.č.kĺb.chrup:tarzometatar.kĺby
5t30b.8↔	O.ch.odstránenie nosiča lieku:radiokarpálny kĺb	5t310.q↔	O.ch.excizia chor.zmen.č.kĺb.chrup:metatarzofal.kí.
5t30b.9↔	O.ch.odstránenie nosiča lieku:ulnokarpálny kĺb	5t310.r↔	O.ch.excizia chor.zmen.č.kĺb.chrup:interfal.kĺb n.
5t30b.e↔	O.ch.odstránenie nosiča lieku:iliosakrálny kĺb	5t310.x	O.ch.excizia chor.zmen.č.kĺb.chrup:ostat.kĺby
5t30b.f	O.ch.odstránenie nosiča lieku:symfýza	5t311.0↔	Otv.chir.refix.osteochondrál.fragmentu:humergl.kĺb
5t30b.h↔	O.ch.odstránenie nosiča lieku:kolenný kĺb	5t311.4↔	O.ch.refixácia osteochondrál.fragmentu:lakt'.kĺb
5t30b.j↔	O.ch.odstránenie nosiča lieku:prox.tibiofibulár.kĺb	5t311.5↔	O.ch.refixácia osteochondrál.fragmentu:prox.radiou.kĺb
5t30b.k↔	O.ch.odstránenie nosiča lieku:členk.kĺb h.	5t311.6↔	O.ch.refixácia osteochondrál.fragmentu:dist.radiou.kĺb
5t30b.m↔	O.ch.odstránenie nosiča lieku:členk.kĺb d.	5t311.7↔	O.ch.refixácia osteochondrál.fragmentu:kĺb ruky b.n.
5t30b.n↔	O.ch.odstránenie nosiča lieku:tarzálne kĺby	5t311.8↔	O.ch.refixácia osteochondrál.fragmentu:adiokarp.kĺb
5t30b.p↔	O.ch.odstránenie nosiča lieku:tarzometatarz.kĺby	5t311.9↔	O.ch.refixácia osteochondrál.fragmentu:ulnokarp.kĺb
5t30b.q↔	O.ch.odstránenie nosiča lieku:metatarzofalang.kí.	5t311.e↔	O.ch.refixácia osteochondrál.fragmentu:iliosakr.kĺb
5t30b.r↔	O.ch.odstránenie nosiča lieku:interfalang.kĺb n.	5t311.f	O.ch.refixácia osteochondrál.fragmentu:symfýza
5t30b.x	Otv.ch.O.ch.odstránenie nosiča lieku:ostat.kĺby	5t311.h↔	O.ch.refixácia osteochondrál.fragmentu:kolen.kĺb

5f311.j↔	O.ch.refixácia osteochondrál.fragmentu:prox.tibiof.kĺb	5f31c.r↔	O.ch.vyhľad.chrupav[chondroplast]:interfalang.kĺb n.
5f311.k↔	O.ch.refixácia osteochondrál.fragmentu:členk.kĺb h.	5f31c.x	O.ch.vyhľad.chrupav[chondroplast]:ostatné kĺby
5f311.m↔	O.ch.refixácia osteochondrál.fragmentu:členk.kĺb d.	5f31d.0↔	Otv.chir.subchondr.otv.kosti(Pridie):humero gl.k
5f311.n↔	O.ch.refixácia osteochondrál.fragmentu:tarzáł.kĺby	5f31d.1↔	O.ch.subchondr.otvor.kosti(Pridie):akromiokl.k
5f311.p↔	O.ch.refixácia osteochondrál.fragmentu:tarzometat.kĺby	5f31d.3↔	O.ch.subchondr.otvor.kosti(Pridie):sternokl.k
5f311.q↔	O.ch.refixácia osteochondrál.fragmentu:metatarzof.kĺb	5f31d.4↔	O.ch.subchondr.otvor.kosti(Pridie):lakt'.kĺb
5f311.r↔	O.ch.refixácia osteochondrál.fragmentu:interfal.kĺb nohy	5f31d.5↔	O.ch.subchondr.otvor.kosti(Pridie):prox.radiou.k
5f311.x	O.ch.refixácia osteochondrál.fragmentu:ostat.kĺby	5f31d.6↔	O.ch.subchondr.otvor.kosti(Pridie):dist.radiou.k
5f312.0↔	Otv.chir.subchondr.spongiopl.s fix.frag:humero gl.kĺb	5f31d.7↔	O.ch.subchondr.otvor.kosti(Pridie):iný k.ruky b.n.
5f312.4↔	O.ch.subchondrál.spongioplast.s fix.fragm:lakt'ový kĺb	5f31d.8↔	O.ch.subchondr.otvor.kosti(Pridie):radiokarp.kĺb
5f312.5↔	O.ch.subchondrál.spongioplast.s fix.fragm:prox.radiou.k	5f31d.9↔	O.ch.subchondr.otvor.kosti(Pridie):ulnokarp.kĺb
5f312.6↔	O.ch.subchondrál.spongioplast.s fix.fragm:dist.radiou.k	5f31d.h↔	O.ch.subchondr.otv.kosti(Pridie):kolen.kĺb
5f312.7↔	O.ch.subchondrál.spongioplast.s fix.fragm:iný k.ru.b.n.	5f31d.j↔	O.ch.subchondr.otvor.kosti(Pridie):prox.tibiof.k.
5f312.8↔	O.ch.subchondrál.spongioplast.s fix.fragm:radiokar.k.	5f31d.k↔	O.ch.subchondr.otvor.kosti(Pridie):členk.kĺb h.
5f312.9↔	O.ch.subchondrál.spongioplast.s fix.fragm:ulnokarp.kĺb	5f31d.m↔	O.ch.subchondr.otvor.kosti(Pridie):členk.kĺb d.
5f312.h↔	O.ch.subchondrál.spongioplast.s fix.fragm:kolen.kĺb	5f31d.n↔	O.ch.subchondr.otvor.kosti(Pridie):tarzáł.kĺby
5f312.k↔	O.ch.subchondrál.spongioplast.s fix.fragm:členk.kĺb h.	5f31d.p↔	O.ch.subchondr.otvor.kosti(Pridie):tarzometat.k.
5f312.m↔	O.ch.subchondrál.spongioplast.s fix.fragm:členk.kĺb d.	5f31d.q↔	O.ch.subchondr.otvor.kosti(Pridie):metatarzof.k.
5f312.n↔	O.ch.subchondrál.spongioplast.s fix.fragm:tarzáł.kĺby	5f31d.r↔	O.ch.subchondr.otvor.kosti(Pridie):interf.kĺb n.
5f312.p↔	O.ch.subchondrál.spongioplast.s fix.fragm:tarzometat.k.	5f31d.x	O.ch.subchondr.otvor.kosti(Pridie):ostat.kĺby
5f312.q↔	O.ch.subchondrál.spongioplast.s fix.fragm:metatarzof.k.	5f31g↔	Otv.chir.impl.indiv.metal.náhr.chrupavky kolena
5f312.r↔	O.ch.subchondrál.spongioplast.s fix.fragm:interfal.k.n.	5f31h.0↔	O.ch.OP chrupav.s tr.chondroc.autol.induk.matrix:humero gl.
5f312.x	O.ch.subchondrál.spongioplast.s fix.fragm:ostat.kĺby	5f31h.4↔	Otv.ch.OP chrup.s transpl.chondroc.autol.og.ind.matrix:lakt'.k
5f313.0↔	Otv.chir.parcíálna resekcia menisku	5f31h.5↔	O.ch.OP chrupavky s TP chondroc.autol.ind.matrix:p.radiou.k
5f313.1↔	Otv.chir.totálna resekcia menisku	5f31h.7↔	O.ch.OP chrupavky s TP chondroc.autol.ind.matrix:i.k.ruk.b.n
5f313.2↔	Otv.chir.refixácia menisku	5f31h.8↔	O.ch.OP chrupavky s TP chondroc.autol.ind.matrix:radiok.k
5f313.3↔	Otv.chir.excízia ganglia menisku	5f31h.h↔	O.ch.OP chrupavky s TP chondroc.autol.ind.matrix:kol.k
5f313.4↔	Otv.chir.transplantácia menisku	5f31h.k↔	O.ch.OP chrupavky s TP chondroc.autol.ind.matrix:člen.k.h.
5f313.5↔	Otv.chir.implantácia umelého (syntet.)menisku	5f31h.x	O.ch.OP chrupavky s TP chondroc.autol.ind.matrix:ost.k
5f313.6↔	Otv.chir.odstránenie umelého (syntet.)menisku	5f31j.0↔	Otv.chir.impl.neindiv.metal.náhr.chrupav:humero gl.k
5f317.0↔	Otv.chir.transplantácia chrupavky:humero glenoid.kĺb	5f31j.1↔	O.ch.implan.neindiv.metal.náhrady chrupav:akromiok.k
5f317.4↔	O.ch.transplant.chrupavky:lakt'ový kĺb	5f31j.2↔	O.ch.implan.neindiv.metal.náhrady chrupav:torakos.k
5f317.5↔	O.ch.transplant.chrupavky:prox.radioulnár.kĺb	5f31j.3↔	O.ch.implan.neindiv.metal.náhrady chrupav:sternokl.k
5f317.7↔	O.ch.transplant.chrupavky:kĺby ruky b.n.	5f31j.4↔	Otv.ch.impl.neindiv.metal.náhrady chrupav:lakt'.k
5f317.8↔	O.ch.transplant.chrupavky:radiokarpálny kĺb	5f31j.5↔	O.ch.implan.neindiv.metal.náhrady chrupav:prox.radiou.k
5f317.h↔	O.ch.transplant.chrupavky:kolen.kĺb	5f31j.6↔	O.ch.implan.neindiv.metal.náhrady chrupav:d.radiou.k
5f317.k↔	O.ch.transplant.chrupavky:členk.kĺb h.	5f31j.7↔	O.ch.implan.neindiv.metal.náhrady chrupav:kl.ruk.b.n
5f317.x	O.ch.transplant.chrupavky:ostatné kĺby	5f31j.8↔	O.ch.implan.neindiv.metal.náhrady chrupav:radiokar.k
5f318.0↔	Otv.chir.odobratie chrupavk.transpl:humero gl.kĺb	5f31j.9↔	O.ch.implan.neindiv.metal.náhrady chrupav:ulnokarp.k
5f318.4↔	O.ch.odobratie chrupavk.transplantátu:lakt'ový kĺb	5f31j.e↔	O.ch.implan.neindiv.metal.náhrady chrupav:iliosakr.k
5f318.7↔	O.ch.odobratie chrupavk.transplantátu:kĺby ruky b.n	5f31j.f	O.ch.implan.neindiv.metal.náhrady chrupav:symfyz
5f318.h↔	O.ch.odobratie chrupavk.transplantátu:kolen.kĺb	5f31j.h↔	O.ch.implan.neindiv.metal.náhrady chrupav:kolen.k
5f318.k↔	O.ch.odobratie chrupavk.transplantátu:členk.kĺb h.	5f31j.j↔	O.ch.implan.neindiv.metal.náhrady chrupav:p.tibiof.k
5f318.x	O.ch.odobratie chrupavk.transplantátu:ostat.kĺby	5f31j.k↔	O.ch.implan.neindiv.metal.náhrady chrupav:členk.k.h.
5f319↔	Otv.chirur.resekcia discus triangularis	5f31j.m↔	O.ch.implan.neindiv.metal.náhrady chrupav:členk.k.d.
5f31a.0↔	Otv.chir.impl.in vitro vytv.tk.kultúry:humero gl.k.	5f31j.n↔	O.ch.implan.neindiv.metal.náhrady chrupav:tarzáł.kl
5f31a.4↔	O.ch.implant.in vitro vytvor.tk.kultúry:lakt'.kĺb	5f31j.p↔	O.ch.implan.neindiv.metal.náhrady chrupav:tarzom.kĺb
5f31a.5↔	O.ch.implant.in vitro vytvor.tk.kultúry:prox.radiou.k	5f31j.q↔	O.ch.implan.neindiv.metal.náhrady chrupav:metatarz.k
5f31a.7↔	O.ch.implant.in vitro vytvor.tk.kultúry k.ruky.b.n	5f31j.r↔	O.ch.implan.neindiv.metal.náhrady chrupav:interf.k.n
5f31a.8↔	O.ch.implant.in vitro vytvor.tk.kultúry:radiokarp.kĺb	5f31j.x	O.ch.implan.neindiv.metal.náhrady chrupav:ostat.kĺby
5f31a.h↔	O.ch.implant.in vitro vytvor.tk.kultúry:kolen.kĺb	5f31k.0↔	Otv.ch.subch.otv.kosti vlož.neb.Impl:humero gl.k
5f31a.k↔	O.ch.implant.in vitro vytvor.tk.kultúry:členk.kĺb h	5f31k.1↔	O.ch.subchodráł.otv.kosti s vlož.nebun.Impl:akromiokl.k
5f31a.x	O.ch.implant.in vitro vytvor.tk.kultúry:ostat.kĺby	5f31k.3↔	O.ch.subchodráł.otv.kosti s vlož.nebun.Impl:sternokl.k
5f31c.0↔	Otv.ch.vyhľad.chrupav[chondropl]:humero glenoid.kĺb	5f31k.4↔	Otv.chir.subch.otv.kosti vlož.nebun.Impl:lakt'.kĺb
5f31c.1↔	O.ch.vyhľad.chrupav[chondroplast]:akromioklav.kĺb	5f31k.5↔	O.ch.subchodráł.otv.kosti s vlož.nebun.Impl:p.radiou.k
5f31c.3↔	O.ch.vyhľad.chrupav[chondroplast]:sternoklavikul.kĺb	5f31k.6↔	O.ch.subchodráł.otv.kosti s vlož.nebun.Impl:d.radiou.k
5f31c.4↔	O.ch.vyhľad.chrupav[chondroplast]:lakt'ový kĺb	5f31k.7↔	O.ch.subchodráł.otv.kosti s vlož.nebun.Impl:k.ruky b.n
5f31c.5↔	O.ch.vyhľad.chrupav[chondroplast]:prox.radioulnár.kĺb	5f31k.8↔	O.ch.subchodráł.otv.kosti s vlož.nebun.Impl:radiokar.k
5f31c.6↔	O.ch.vyhľad.chrupav[chondroplast]:dist.radioulnár.kĺb	5f31k.9↔	O.ch.subchodráł.otv.kosti s vlož.nebun.Impl:ulnokarp.k
5f31c.7↔	O.ch.vyhľad.chrupav[chondroplast]:kĺby ruky	5f31k.h↔	O.ch.subchodráł.otv.kosti s vlož.nebun.Impl:kolen.kĺb
5f31c.8↔	O.ch.vyhľad.chrupav[chondroplast]:radiokarpálny kĺb	5f31k.j↔	O.ch.subchodráł.otv.kosti s vlož.nebun.Impl:p.tibiof.k
5f31c.9↔	O.ch.vyhľad.chrupav[chondroplast]:ulnokarpálny kĺb	5f31k.k↔	O.ch.subchodráł.otv.kosti s vlož.nebun.Impl:členk.kĺb h.
5f31c.e↔	O.ch.vyhľad.chrupav[chondroplast]:iliosakrálny kĺb	5f31k.m↔	O.ch.subchodráł.otv.kosti s vlož.nebun.Impl:členk.k.d.
5f31c.h↔	O.ch.vyhľad.chrupav[chondroplast]:kolen.kĺb	5f31k.n↔	O.ch.subchodráł.otv.kosti s vlož.nebun.Impl:tarzáł.k
5f31c.j↔	O.ch.vyhľad.chrupav[chondroplast]:prox.tibiofibulár.kĺb	5f31k.p↔	O.ch.subchodráł.otv.kosti s vlož.nebun.Impl:tarzometat.k
5f31c.k↔	O.ch.vyhľad.chrupav[chondroplast]:členk.kĺb horný	5f31k.q↔	O.ch.subchodráł.otv.kosti s vlož.nebun.Impl:metatarzof.k
5f31c.m↔	O.ch.vyhľad.chrupav[chondroplast]:členk.kĺb dolný	5f31k.r↔	O.ch.subchodráł.otv.kosti s vlož.nebun.Impl:interf.k.n.
5f31c.n↔	O.ch.vyhľad.chrupav[chondroplast]:tarzáłne kĺby	5f31k.x	Otv.chir.O.ch.subchondr.otv.kosti vlož.neb.Impl:ost.kĺby
5f31c.p↔	O.ch.vyhľad.chrupav[chondroplast]:tarzometatarz.kĺby	5f31x.0↔	Iné otv.chir.OP na kĺbe a menisk:humero glenoid.kĺb
5f31c.q↔	O.ch.vyhľad.chrupav[chondroplast]:metatarzofalang.kl.	5f31x.1↔	Iné otv.chir.OP na kĺbe a menisk:akromioklavikul.kĺb

5f31x.2↔	Iné otv.chir.OP na kĺbe a menisk:torakoskapulár.kĺ	5f36x↔	Ost.refixácie a plastiky väziv.aparátu členk.kĺbu
5f31x.3↔	Iné otv.chir.OP na kĺbe a menisk:sternoklavikul.kĺb	5f370↔	Otv.ch. sutúra 1 kolaterál./kapsulár.väzu ostat.kĺbov
5f31x.4↔	Iné otv.chir.OP na kĺbe a menisk:lakt'ový kĺb	5f371↔	Otv.ch. sutúry viacerych kolater./kapsulár.väzov ost.kĺbov
5f31x.5↔	Iné otv.chir.OP na kĺbe a menisk:prox.radioulnár.kĺb	5f372↔	Otv.ch. sutúra prstenc.radioulnár.väzu(lig.anulare)
5f31x.6↔	Iné otv.chir.OP na kĺbe a menisk:dist.radioulnár.kĺb	5f373.0↔	Otv.ch. sutúra distál.radioulnár.váz.ap.bez stabilizácie
5f31x.7↔	Iné otv.chir.OP na kĺbe a menisk:kĺby ruky b.n.	5f374↔	Otv.ch. sutúra väzivového aparátu klavikuly
5f31x.8↔	Iné otv.chir.OP na kĺbe a menisk:radiokarpálny kĺb	5f375↔	Otv.ch. sutúra väz.ap.klavikuly s dlah.stabilizáciou
5f31x.9↔	Iné otv.chir.OP na kĺbe a menisk:ulnokarpálny kĺb	5f376↔	Otv.ch. sutúra väz.ap. klavikuly so stabil.skrutka/drôt
5f31x.e↔	Iné otv.chir.OP na kĺbe a menisk:iliosakrálny kĺb	5f37x↔	Ost.refixácie väzivového aparátu ost.kĺbov
5f31x.f↔	Iné otv.chir.OP na kĺbe a menisk:symfýza	5f380	Artrodéza sakroiliakálneho spojenia
5f31x.h↔	Iné otv.chir.OP na kĺbe a menisk:kolen.kĺb	5f381	Artrodéza symfýzy lonových kostí
5f31x.j↔	Iné otv.chir.OP na kĺbe a menisk:prox.tibiofibul.kĺb	5f383↔	Artrodéza kolenného kĺbu
5f31x.k↔	Iné otv.chir.OP na kĺbe a menisk:členk.kĺb h.	5f384↔	Artrodéza ramenného kĺbu
5f31x.m↔	Iné otv.chir.OP na kĺbe a menisk:členk.kĺb d.	5f385↔	Artrodéza lakt'ového kĺbu
5f31x.n↔	Iné otv.chir.OP na kĺbe a menisk:tarzálné kĺby	5f386↔	Artrodéza zápästných kĺbov
5f31x.p↔	Iné otv.chir.OP na kĺbe a menisk:tarzometatarz.kĺby	5f387.0↔	Artrodéza členkového kĺbu bez ďalšieho kĺbu
5f31x.q↔	Iné otv.chir.OP na kĺbe a menisk:metatarzofalang.kĺ.	5f387.1↔	Artrodéza členkového kĺbu so subtalárnym kĺbom
5f31x.r↔	Iné otv.chir.OP na kĺbe a menisk:interfalang.kĺb n.	5f387.2↔	Artrodéza členk.kĺbu so subtalár.a Chopartovým kĺbom
5f31x.x	Iné otv.chir.OP na kĺbe a menisk:ostatné kĺby	5f388.1↔	Artrodéza sub talo:1 časť subtalárneho kĺbu
5f320↔	Otv.ch.sutúra predného skríž.väzu	5f388.2↔	Artrodéza sub talo:2 časti subtalárneho kĺbu
5f321↔	Otv.chir.sutúra zadného skríž.väzu	5f388.3↔	Artrodéza sub talo:3 časti subtalárneho kĺbu
5f322↔	Otv.ch.kost.refixácia pred.skříž.väzu	5f389.1↔	Artrodéza priehlavku a stredonožia:1 a.2 kĺby
5f323↔	Otv.ch.kost.refixácia zadného skříž.väzu	5f389.3↔	Artrodéza symfýzy lonových kostí
5f324↔	Otv.ch.sutúra mediál.kapsulár.komplexu boč.väzu	5f38x	Artrodézy, ost.
5f325↔	Otv.ch.sutúra mediál.kapsul.kompl.s výk.na menisku	5f390.0↔	O.ch.rozdel/prerušenie väzu:humeroglenoid.kĺb
5f326↔	Otv.ch.sutúra later.kapsul.komplexu bočného väzu	5f390.1↔	O.ch.rozdel/prerušenie väzu:akromioklavikul.kĺb
5f327↔	Otv.ch.sutúra later.kapsul.kompl.s výk.na menisku	5f390.3↔	O.ch.rozdel/prerušenie väzu:sternoklavikul.kĺb
5f328↔	Otv.ch.kombinov.rekonštr.väziv.aparátu kolena	5f390.4↔	Otv.ch.rozdel/preruš.väzu:lakt'ový kĺb
5f329↔	Otv.ch.sutúra dorzál.č.väziv.aparátu kolena	5f390.5↔	O.ch.rozdel/prerušenie väzu:prox.radioulnár.kĺb
5f32x↔	Ostatné otv.chirur.refixácie väziv.aparátu kolena	5f390.6↔	O.ch.rozdel/prerušenie väzu:dist.radioulnár.kĺb
5f330↔	Otv.ch.plast.pred.skříž.väzu s autológ.patelár.šľachou	5f390.7↔	O.ch.rozdel/prerušenie väzu:kĺby ruky b.n.
5f331↔	Otv.ch.plast. pred.skříž.väzu s inou autológ.šľachou	5f390.8↔	O.ch.rozdel/prerušenie väzu:radiokarpálny kĺb
5f332↔	Otv.ch.plastika pred.skříž.väzu s aloplast.väziv.náhr.	5f390.9↔	O.ch.rozdel/prerušenie väzu:ulnokarpálny kĺb
5f333↔	Otv.ch.plast.zad.skříž.väzu s autológ.patelár.šľachou	5f390.e↔	O.ch.rozdel/prerušenie väzu:iliosakrálny kĺb
5f334↔	Otv.ch.plast.zad.skříž.väzu s inou autológ.šľachou	5f390.f	O.ch.rozdel/prerušenie väzu:symfýza
5f335↔	Otv.ch.plast.zad.skříž.väzu s aloplast.väziv.náhr.	5f390.h↔	O.ch.rozdel/prerušenie väzu:kolen.kĺb
5f336↔	Otv.ch.plastika mediál.väziv.komplexu kolena	5f390.j↔	O.ch.rozdel/prerušenie väzu:prox.tibiofibul.kĺb
5f337↔	Otv.ch.plastika laterál.väziv.komplexu kolena	5f390.k↔	O.ch.rozdel/prerušenie väzu:členk.kĺb h.
5f338↔	Otv.ch.kombinovaná plastika väzov kolena	5f390.m↔	O.ch.rozdel/prerušenie väzu:členk.kĺb d.
5f339↔	Otv.ch.plast.väziv.aparátu dorzo-mediál.č.kolen.kĺbu	5f390.n↔	O.ch.rozdel/prerušenie väzu:tarzálné kĺby
5f33a↔	Otv.ch.plast.väziv.aparátu dorzo-lat.č.kolen.kĺbu	5f390.p↔	O.ch.rozdel/prerušenie väzu:tarzometatarz.kĺby
5f33x↔	Ost.otv.chirurgické plastiky väzov kolena	5f390.q↔	O.ch.rozdel/prerušenie väzu:metatarzofalang.kĺ.
5f340↔	Otv.chir.release laterálneho retinakula pately	5f390.r↔	O.ch.rozdel/prerušenie väzu:interfalang.kĺb n.
5f341↔	Otv.chir.release laterál.retinakula pately s fix.závesu	5f390.x	O.ch.rozdel/prerušenie väzu:ostatné kĺby
5f342↔	Otv.chir.preloženie úponu patelár.šľ.(napr.Bandi)	5f391.0↔	Otv.ch.artroríza:humeroglenoidálny kĺb
5f343↔	Otv.ch.preloženie úponu patelár.šľachy s kost.blokom	5f391.1↔	Otv.ch.artroríza:akromioklavikul.kĺb
5f344↔	Otvorená chirurgická osteotómia pately	5f391.2↔	Otv.ch.artroríza:torakoskapulárny kĺb
5f345↔	Otvorená chirurgická parciálna resekcia pately	5f391.3↔	Otv.ch.artroríza:sternoklavikulárny kĺb
5f346↔	Otvorená chirurgická patelektómia	5f391.4↔	Otv.ch.Otv.ch.artroríza:lakt'ový kĺb
5f34x↔	Ost.otv.chir.zákroky na patele a závesnom aparáte	5f391.5↔	Otv.ch.artroríza:prox.radioulnárny kĺb
5f350↔	Otv.chir.refixácia labra	5f391.6↔	Otv.ch.artroríza:dist.radioulnárny kĺb
5f351↔	Otv.ch.refixácia okraj.kost.lézií obl.labrum glenoidale	5f391.7↔	Otv.ch.artroríza:kĺby ruky b.n.
5f352↔	Otv.ch.plastika predného okraja glenoidu	5f391.8↔	Otv.ch.artroríza:radiokarpálny kĺb
5f353↔	Otv.ch.plastika zadného okraja glenoidu	5f391.9↔	Otv.ch.artroríza:ulnokarpálny kĺb
5f354↔	Otv.ch.plastika pred.č.kĺb.púzdra ramen.kĺbu	5f391.e↔	Otv.ch.artroríza:iliosakrálny kĺb
5f355↔	Otv.ch.plastika zad.č.kĺb.púzdra ramen.kĺbu	5f391.f	Otv.ch.artroríza:symfýza
5f356↔	Otv.ch.akromioplastika s preruš.Lig.coracoacromiale	5f391.h↔	Otv.ch.artroríza:kolen.kĺb
5f357↔	Otv.ch.rekonštrukcia rotát.manžety ramen.k. sutúrou	5f391.j↔	Otv.ch.artroríza:prox.tibiofibulárny kĺb
5f358↔	Otv.ch.rekonštr.rotátor.manžety ramen.k.transpozíciou šľ.	5f391.k↔	Otv.ch.artroríza:členk.kĺb h.
5f359↔	Otv.ch.rekonštr.rotátor.manžety ramen.kĺbu transpl.	5f391.m↔	Otv.ch.artroríza:členk.kĺb d.
5f35a↔	Otv.ch.rekonšt.rotát.manžety ramen.kĺbu implantát.	5f391.n↔	Otv.ch.artroríza:tarzálné kĺby
5f35x↔	Ost.refix.a plastiky väz.aparátu ramen.kĺbu	5f391.p↔	Otv.ch.artroríza:tarzometatarzálné kĺby
5f360↔	Otv.ch.sutúra 1 fibulárneho väzu členk.kĺbu	5f391.q↔	Otv.ch.artroríza:metatarzofalang.kĺ.
5f361↔	Otv.ch.sutúra viacerych fibulár.väzov členk.kĺbu	5f391.r↔	Otv.ch.artroríza:interfalang.kĺb n.
5f362↔	Otv.ch.sutúra mediál.a laterál.väziv.ap.členk.kĺbu	5f391.x	Otv.ch.artroríza:ostatné kĺby
5f363↔	Otv.ch.sutúra syndesmózy členkového kĺbu	5f392.0↔	Otv.ch.dočas.fixácie:humeroglenoid.kĺb
5f364↔	Otv.ch.plastika fibulár.väziv.ap.autológnou šľachou	5f392.2↔	O.ch.dočasné fixácie:torakoskapul.kĺb
5f365↔	Otv.ch.plastika fibulár.väziv.ap.periostálnym lalokom	5f392.3↔	O.ch.dočasné fixácie:sternoklavikul.kĺb
5f366↔	Otv.ch.plastika fibulár.väziv.ap.aloplastickou väz.náhradou	5f392.4↔	Otv.ch.dočasné fixácie:lakt'ový kĺb
5f367↔	Otv.ch.fixácia peroneál.šľach väziv.ap.členk.kĺbu	5f392.5↔	O.ch.dočasné fixácie:prox.radioulnár.kĺb

5t392.6↔	O.ch.dočasné fixácie:dist.radioulnár.kĺb	5t401.r↔	ASK sept.výplach kĺbu s drenážou:interfalang.kĺb n.
5t392.7↔	O.ch.dočasné fixácie:kĺby ruky b.n.	5t401.x	ASK sept.výplach kĺbu s drenážou:ostatné kĺby
5t392.8↔	O.ch.dočasné fixácie:radiokarpálny kĺb	5t402.0↔	ASK mobilizácia kĺbu(artrolýza):humeroqlenoid.kĺb
5t392.9↔	O.ch.dočasné fixácie:ulnokarpálny kĺb	5t402.1↔	ASK mobilizácia kĺbu(artrolýza):akromioklavikul.kĺb
5t392.e↔	O.ch.dočasné fixácie:iliosakrálny kĺb	5t402.2↔	ASK mobilizácia kĺbu(artrolýza):torakoskopulár.kĺb
5t392.f	O.ch.dočasné fixácie:symfýza	5t402.4↔	ASK mobilizácia kĺbu(artrolýza):lakt'ový kĺb
5t392.h↔	O.ch.dočasné fixácie:kolen.kĺb	5t402.5↔	ASK mobilizácia kĺbu(artrolýza):prox.radioulnár.kĺb
5t392.j↔	O.ch.dočasné fixácie:prox.tibiofibulár.kĺb	5t402.6↔	ASK mobilizácia kĺbu(artrolýza):dist.radioulnár.kĺb
5t392.k↔	O.ch.dočasné fixácie:členk.kĺb h.	5t402.8↔	ASK mobilizácia kĺbu(artrolýza):radiokarpálny kĺb
5t392.m↔	O.ch.dočasné fixácie:členk.kĺb d.	5t402.9↔	ASK mobilizácia kĺbu(artrolýza):ulnokarpálny kĺb
5t392.n↔	O.ch.dočasné fixácie:tarzálné kĺby	5t402.e↔	ASK mobilizácia kĺbu(artrolýza):iliosakrálny kĺb
5t392.p↔	O.ch.dočasné fixácie:tarzometatarz.kĺby	5t402.h↔	ASK mobilizácia kĺbu:artrolýza:kolenný kĺb
5t392.q↔	O.ch.dočasné fixácie:metatarzofalang.kí.	5t402.j↔	ASK mobilizácia kĺbu(artrolýza):prox.tibiofibulár.kĺb
5t392.r↔	O.ch.dočasné fixácie:interfalang.kĺb n.	5t402.k↔	ASK mobilizácia kĺbu(artrolýza):členk.kĺb h.
5t392.x	Otv.ch.dočasné fixácie:ostatné kĺby	5t402.m↔	ASK mobilizácia kĺbu(artrolýza):členk.kĺb d.
5t39x.0↔	Iné otv.ch.OP na kĺboch:humeroqlenoidálny kĺb	5t402.n↔	ASK mobilizácia kĺbu(artrolýza):tarzálné kĺby
5t39x.1↔	Iné otv.ch.OP na kĺboch:akromioklavikulárny kĺb	5t402.q↔	ASK mobilizácia kĺbu(artrolýza):metatarzofalang.kí.
5t39x.4↔	Iné otv.ch.OP na kĺboch:lakt'ový kĺb	5t402.r↔	ASK mobilizácia kĺbu(artrolýza):interfalang.kĺb n.
5t39x.5↔	Iné otv.ch.OP na kĺboch:prox.radioulnárny kĺb	5t402.x	ASK mobilizácia kĺbu(artrolýza):ostatné kĺby
5t39x.6↔	Iné otv.ch.OP na kĺboch:dist.radioulnárny kĺb	5t403.0↔	ASK odstránenie OSM:humeroqlenoidálny kĺb
5t39x.7↔	Iné otv.ch.OP na kĺboch:kĺby ruky b.n.	5t403.4↔	ASK odstránenie OSM:lakt'ový kĺb
5t39x.8↔	Iné otv.ch.OP na kĺboch:radiokarpálny kĺb	5t403.5↔	ASK odstránenie OSM:prox.radioulnárny kĺb
5t39x.9↔	Iné otv.ch.OP na kĺboch:ulnokarpálny kĺb	5t403.8↔	ASK odstránenie OSM:radiokarpálny kĺb
5t39x.e↔	Iné otv.ch.OP na kĺboch:iliosakrálny kĺb	5t403.9↔	ASK odstránenie OSM:ulnokarpálny kĺb
5t39x.f	Iné otv.ch.OP na kĺboch:symfýza	5t403.g↔	ASK odstránenie OSM:bedr.kĺb
5t39x.h↔	Iné otv.ch.OP na kĺboch:kolen.kĺb	5t403.h↔	ASK odstránenie OSM:kolen.kĺb
5t39x.j↔	Iné otv.ch.OP na kĺboch:prox.tibiofibulárny kĺb	5t403.k↔	ASK odstránenie OSM:členkový kĺb horný
5t39x.k↔	Iné otv.ch.OP na kĺboch:členk.kĺb h.	5t403.m↔	ASK odstránenie OSM:členkový kĺb dolný
5t39x.m↔	Iné otv.ch.OP na kĺboch:členk.kĺb d.	5t403.q↔	ASK odstránenie OSM:metatarzofalang.kí.
5t39x.n↔	Iné otv.ch.OP na kĺboch:tarzálné kĺby	5t403.x	ASK odstránenie osteosyntet.materiálu:ost.kĺby
5t39x.p↔	Iné otv.ch.OP na kĺboch:tarzometatarzálné kĺby	5t404.0↔	ASK odstr.volných telies:humeroqlenoidálny kĺb
5t39x.q↔	Iné otv.ch.OP na kĺboch:metatarzofalang.kí.	5t404.1↔	ASK odstr.volných telies:akromioklavikul.kĺb
5t39x.r↔	Iné otv.ch.OP na kĺboch:interfalangeálny kĺb n.	5t404.3↔	ASK odstr.volných telies:sternoklavikul.kĺb
5t39x.x	Iné otv.ch.OP na kĺboch:ostatné kĺby	5t404.4↔	ASK odstr.volných telies:lakt'ový kĺb
5t400.0↔	ASK asept.výplach kĺbu s drenážou:humeroqlenoid.kĺb	5t404.5↔	ASK odstr.volných telies:prox.radioulnár.kĺb
5t400.1↔	ASK asept.výplach kĺbu s drenážou:akromioklavikul.kĺb	5t404.6↔	ASK odstr.volných telies:dist.radioulnár.kĺb
5t400.2↔	ASK asept.výplach kĺbu s drenážou:torakoskopulár.kĺb	5t404.8↔	ASK odstr.volných telies:radiokarpálny kĺb
5t400.3↔	ASK asept.výplach kĺbu s drenážou:sternoklavikul.kĺb	5t404.9↔	ASK odstr.volných telies:ulnokarpálny kĺb
5t400.4↔	ASK aseptický výplach kĺbu s drenážou:lakt'ový kĺb	5t404.h↔	ASK odstr.volných telies:kolenný kĺb
5t400.5↔	ASK asept.výplach kĺbu s drenážou:prox.radioulnár.kĺb	5t404.j↔	ASK odstr.volných telies:prox.tibiofibulárny kĺb
5t400.6↔	ASK asept.výplach kĺbu s drenážou: dist.radioulnár.kĺb	5t404.k↔	ASK odstr.volných telies:členk.kĺb h.
5t400.8↔	ASK asept.výplach kĺbu s drenážou:radiokarpálny kĺb	5t404.m↔	ASK odstr.volných telies:členk.kĺb d.
5t400.9↔	ASK asept.výplach kĺbu s drenážou:ulnokarpálny kĺb	5t404.n↔	ASK odstr.volných telies:tarzálné kĺby
5t400.e↔	ASK asept.výplach kĺbu s drenážou:iliosakrálny kĺb	5t404.p↔	ASK odstr.volných telies:tarzometatarz.kĺby
5t400.f	ASK asept.výplach kĺbu s drenážou:symfýza	5t404.q↔	ASK odstr.volných telies:metatarzofalang.kí.
5t400.g↔	ASK asept.výplach kĺbu s drenážou:bedr.kĺb	5t404.r↔	ASK odstr.volných telies:interfalang.kĺb n.
5t400.h↔	ASK asept.výplach kĺbu s drenážou:kolen.kĺb	5t404.x	ASK odstránenie volných telies:ostatné kĺby
5t400.k↔	ASK asept.výplach kĺbu s drenážou:členk.kĺb h.	5t405.0↔	ASK odstr.periartikul.kalcifikátov:humeroql.kĺb
5t400.m↔	ASK asept.výplach kĺbu s drenážou:členk.kĺb d.	5t405.4↔	ASK odstr.periartikul.kalcifikátov:lakt'ový kĺb
5t400.n↔	ASK asept.výplach kĺbu s drenážou:tarzálné kĺby	5t405.5↔	ASK odstr.periartikul.kalcifikátov:prox.radioulnár.kĺb
5t400.q↔	ASK asept.výplach kĺbu s drenážou:metatarzofalang.kí.	5t405.6↔	ASK odstr.periartikul.kalcifikátov:dist.radioulnár.kĺb
5t400.r↔	ASK asept.výplach kĺbu s drenážou:interfalang.kĺb n.	5t405.8↔	ASK odstr.periartikul.kalcifikátov:radiokarpálny kĺb
5t400.x	ASK asept.výplach kĺbu s drenážou:ostatné kĺby	5t405.9↔	ASK odstr.periartikul.kalcifikátov:ulnokarpálny kĺb
5t401.0↔	ASK sept.výplach kĺbu s drenážou:humeroqlenoid.kĺb	5t405.e↔	ASK odstr.periartikul.kalcifikátov:iliosakrálny kĺb
5t401.1↔	ASK sept.výplach kĺbu s drenážou:akromioklavikul.kĺb	5t405.f	ASK odstr.periartikul.kalcifikátov:symfýza
5t401.2↔	ASK sept.výplach kĺbu s drenážou:torakoskopulár.kĺb	5t405.h↔	ASK odstr.periartikul.kalcifikátov:kolen.kĺb
5t401.3↔	ASK sept.výplach kĺbu s drenážou:sternoklavikul.kĺb	5t405.k↔	ASK odstr.periartikul.kalcifikátov:členk.kĺb h.
5t401.4↔	ASK septický výplach kĺbu s drenážou:lakt'ový kĺb	5t405.m↔	ASK odstr.periartikul.kalcifikátov:členkový kĺb dolný
5t401.5↔	ASK sept.výplach kĺbu s drenážou:prox.radioulnár.kĺb	5t405.n↔	ASK odstr.periartikul.kalcifikátov:tarzálné kĺby
5t401.6↔	ASK sept.výplach kĺbu s drenážou: dist.radioulnár.kĺb	5t405.p↔	ASK odstr.periartikulárnych kalcifikátov:tarzometatarz.kĺby
5t401.8↔	ASK sept.výplach kĺbu s drenážou:radiokarpálny kĺb	5t405.x	ASK odstr.periartikulárnych kalcifikátov:ostatné kĺby
5t401.9↔	ASK sept.výplach kĺbu s drenážou:ulnokarpálny kĺb	5t406.0↔	ASK asistov.ošetrovanie zlomeniny:humeroqlenoid.kĺbu
5t401.e↔	ASK sept.výplach kĺbu s drenážou:iliosakrálny kĺb	5t406.4↔	ASK asistov.ošetrovanie zlomeniny:lakt'ový kĺb
5t401.f	ASK sept.výplach kĺbu s drenážou:symfýza	5t406.5↔	ASK asistov.ošetrovanie zlomeniny:prox.radioulnár.kĺb
5t401.g↔	ASK sept.výplach kĺbu s drenážou:bedr.kĺb	5t406.6↔	ASK asistov.ošetrovanie zlomeniny:dist.radioulnár.kĺb
5t401.h↔	ASK sept.výplach kĺbu s drenážou:kolen.kĺb	5t406.8↔	ASK asistov.ošetrovanie zlomeniny:radiokarpálny kĺb
5t401.k↔	ASK sept.výplach kĺbu s drenážou:členk.kĺb h.	5t406.9↔	ASK asistov.ošetrovanie zlomeniny:ulnokarpálny kĺb
5t401.m↔	ASK sept.výplach kĺbu s drenážou:členk.kĺb d.	5t406.g↔	ASK asistov.ošetrovanie zlomeniny:bedr.kĺb
5t401.n↔	ASK sept.výplach kĺbu s drenážou:tarzálné kĺby	5t406.h↔	ASK asistov.ošetrovanie zlomeniny:kolen.kĺb
5t401.q↔	ASK sept.výplach kĺbu s drenážou:metatarzofalang.kí.	5t406.k↔	ASK asistov.ošetrovanie zlomeniny:členk.kĺb horný

5t406.x	ASK asistov.ošetrovanie zlomeniny:ostatné kĺby	5t40x.f	Iné ASK revízie kĺbu:symfýza
5t407.0↔	Artroskop.vlož.liek.nosiča:humeroideálna kĺb	5t40x.g↔	Iné ASK revízie kĺbu:bedr.kĺb
5t407.1↔	Artroskop.vlož.liek.nosiča:akromioklavikul.kĺb	5t40x.h↔	Iné ASK revízie kĺbu:kolen.kĺb
5t407.2↔	Artroskop.vlož.liek.nosiča:torakoskopulár.kĺ	5t40x.j↔	Iné ASK revízie kĺbu:prox.tibiofibulárny kĺb
5t407.3↔	Artroskop.vlož.liek.nosiča:sternoklavikul.kĺb	5t40x.k↔	Iné ASK revízie kĺbu:členk.kĺb h.
5t407.4↔	Artroskop.vlož.liek.nosiča:laktový kĺb	5t40x.m↔	Iné ASK revízie kĺbu:členk.kĺb d.
5t407.5↔	Artroskop.vlož.liek.nosiča:prox.radioulnár.kĺb	5t40x.n↔	Iné ASK revízie kĺbu:tarzálné kĺby
5t407.6↔	Artroskop.vlož.liek.nosiča:dist.radioulnár.kĺb	5t40x.p↔	Iné ASK revízie kĺbu:tarzometatarz.kĺby
5t407.8↔	Artroskop.vlož.liek.nosiča:radiokarpálny kĺb	5t40x.q↔	Iné ASK revízie kĺbu:metatarzofalang.kí.
5t407.9↔	Artroskop.vlož.liek.nosiča:ulnokarpálny kĺb	5t40x.r↔	Iné ASK revízie kĺbu:interfalang.kĺb n.
5t407.e↔	Artroskop.vlož.liek.nosiča:iliosakrálny kĺb	5t40x.x	Iné artroskop.revízie kĺbov:ostatné kĺby
5t407.f	Artroskop.vloženie liek.nosiča:symfýza	5t410.h↔	Artroskopická resekcia plica synovialis kolen.kĺbu
5t407.h↔	Artroskop.vlož.liek.nosiča:kolen.kĺb	5t410.x	Artroskopická resekcia plica synovialis ostat.kĺbov
5t407.j↔	Artroskop.vlož.liek.nosiča:prox.tibiofibulárny kĺb	5t411.h↔	ASK resekcia tuk.telesa:kolen.kĺb
5t407.k↔	Artroskop.vlož.liek.nosiča:členk.kĺb h.	5t411.x	ASK resekcia tuk.telesa:ostat.kĺby
5t407.m↔	Artroskop.vlož.liek.nosiča:členk.kĺb d.	5t412.0↔	Artroskop.parc.synovektómia:humeroideálna kĺb
5t407.n↔	Artroskop.vlož.liek.nosiča:tarzálné kĺby	5t412.1↔	Artroskop.parc.synovektómia:akromioklavikul.kĺb
5t407.p↔	Artroskop.vlož.liek.nosiča:tarzometatarz.kĺby	5t412.3↔	Artroskop.parc.synovektómia:sternoklavikul.kĺb
5t407.q↔	Artroskop.vlož.liek.nosiča:metatarzofalang.kí.	5t412.4↔	Artroskop.parc.synovektómia:laktový kĺb
5t407.r↔	Artroskop.vlož.liek.nosiča:interfalang.kĺb n.	5t412.5↔	Artroskop.parc.synovektómia:prox.radioulnár.kĺb
5t407.x	Artroskop.vlož.liek.nosiča:ostatné kĺby	5t412.6↔	Artroskop.parc.synovektómia:dist.radioulnár.kĺb
5t408.0↔	Artroskop.odstr.liek.nosiča:humeroideálna kĺb	5t412.8↔	Artroskop.parc.synovektómia:radiokarpálny kĺb
5t408.1↔	Artroskop.odstr.liek.nosiča:akromioklavikul.kĺb	5t412.9↔	Artroskop.parc.synovektómia:ulnokarpálny kĺb
5t408.2↔	Artroskop.odstr.liek.nosiča:torakoskopulár.kí	5t412.h↔	Artroskop.parc.synovektómia:kolen.kĺb
5t408.3↔	Artroskop.odstr.liek.nosiča:sternoklavikul.kĺb	5t412.j↔	Artroskop.parc.synovektómia:prox.tibiofibulár.kĺb
5t408.4↔	Artroskop.odstr.liek.nosiča:laktový kĺb	5t412.k↔	Artroskop.parc.synovektómia:členk.kĺb h.
5t408.5↔	Artroskop.odstr.liek.nosiča:prox.radioulnár.kĺb	5t412.m↔	Artroskop.parc.synovektómia:členk.kĺb d.
5t408.6↔	Artroskop.odstr.liek.nosiča:dist.radioulnár.kĺb	5t412.n↔	Artroskop.parc.synovektómia:tarzálné kĺby
5t408.8↔	Artroskop.odstr.liek.nosiča:radiokarpálny kĺb	5t412.p↔	Artroskop.parc.synovektómia:tarzometatarz.kĺby
5t408.9↔	Artroskop.odstr.liek.nosiča:ulnokarpálny kĺb	5t412.q↔	Artroskop.parc.synovektómia:metatarzofalang.kí.
5t408.e↔	Artroskop.odstr.liek.nosiča:iliosakrálny kĺb	5t412.r↔	Artroskop.parc.synovektómia:interfalang.kĺb n.
5t408.f	Artroskop.odstránenie liek.nosiča:symfýza	5t412.x	Artroskop.parc.synovektómia:ostatné kĺby
5t408.h↔	Artroskop.odstr.liek.nosiča:kolen.kĺb	5t413.0↔	Artroskop.totál.synovektómia:humeroideálna kĺb
5t408.j↔	ASK odstr.liek.nosiča:prox.tibiofibulárny kĺb	5t413.1↔	Artroskop.totál.synovektómia:akromioklavikul.kĺb
5t408.k↔	Artroskop.odstr.liek.nosiča:členk.kĺb h.	5t413.3↔	Artroskop.totál.synovektómia:sternoklavikul.kĺb
5t408.m↔	Artroskop.odstr.liek.nosiča:členk.kĺb d.	5t413.4↔	Artroskop.totál.synovektómia:laktový kĺb
5t408.n↔	Artroskop.odstr.liek.nosiča:tarzálné kĺby	5t413.5↔	Artroskop.totál.synovektómia:prox.radioulnár.kĺb
5t408.p↔	Artroskop.odstr.liek.nosiča:tarzometatarz.kĺby	5t413.6↔	Artroskop.totál.synovektómia:dist.radioulnár.kĺb
5t408.q↔	Artroskop.odstr.liek.nosiča:metatarzofalang.kí.	5t413.8↔	Artroskop.totál.synovektómia:radiokarpálny kĺb
5t408.r↔	Artroskop.odstr.liek.nosiča:interfalang.kĺb n.	5t413.9↔	Artroskop.totál.synovektómia:ulnokarpálny kĺb
5t408.x	Artroskop.odstr.liek.nosiča:ostatné kĺby	5t413.h↔	Artroskop.totálna synovektómia:sternoklavikul.kĺb
5t409.0↔	ASK resek.častí ligament,zbytkov ligament:humeroideálna kĺb	5t413.j↔	Artroskop.totál.synovektómia:prox.tibiofibulár.kĺb
5t409.1↔	ASK resek.častí ligament,zbytkov ligament:akromioklaviku.kĺb	5t413.k↔	Artroskop.totál.synovektómia:členk.kĺb h.
5t409.3↔	ASK resek.častí ligament,zbytkov ligament:sternoklavikul.kĺb	5t413.m↔	Artroskop.totál.synovektómia:členk.kĺb d.
5t409.4↔	ASK resekcia častí ligament,zbytkov ligament:laktový kĺb	5t413.n↔	Artroskop.totál.synovektómia:tarzálné kĺby
5t409.5↔	ASK resek.častí ligament,zbytkov ligament:prox.radioulná.kĺb	5t413.p↔	Artroskop.totál.synovektómia:tarzometatarz.kĺby
5t409.6↔	ASK resek.častí ligament,zbytkov ligament:dist.radioulná.kĺb	5t413.q↔	Artroskop.totál.synovektómia:metatarzofalang.kí.
5t409.8↔	ASK resek.častí ligament,zbytkov ligament:radiokarpálny kĺb	5t413.r↔	Artroskop.totál.synovektómia:interfalang.kĺb n.
5t409.9↔	ASK resek.častí ligament,zbytkov ligament:ulnokarpálny kĺb	5t413.x	Artroskop.totál.synovektómia:ostatné kĺby
5t409.e↔	ASK resek.častí ligament,zbytkov ligament:iliosakrálny kĺb	5t414.0↔	ASK elektr.dener.syn.a tk.kĺb.púzdra:humeroideálna kĺb
5t409.f	ASK resek.častí ligament,zbytkov ligament:symfýza	5t414.1↔	ASK elektr.dener.synovie a tk.kĺb.púzdra:akromioklavikul.kĺb
5t409.h↔	ASK resekcia častí ligament,zbytkov ligament:kolen.kĺb	5t414.2↔	ASK elektr.dener.syn.a tk.kĺb.púzdra:torakoskop.kĺb
5t409.j↔	ASK resek.častí ligament,zbytkov ligament:prox.tibiofibul.kĺb	5t414.3↔	ASK elektr.dener.syn.a tk.kĺb.púzdra:sternoklavikul.kĺb
5t409.k↔	ASK resekcia častí ligament,zbytkov ligament:členk.kĺb h.	5t414.4↔	ASK elektr.dener.syn.a tk.kĺb.púzdra:laktový kĺb
5t409.m↔	ASK resek.častí ligament,zbytkov ligament:členk.kĺb dolný	5t414.5↔	ASK elektr.dene.syn.a tk.kĺb.púz:prox.radiouln.kĺb
5t409.n↔	ASK resek.častí ligament,zbytkov ligament:tarzálné kĺby	5t414.6↔	ASK elektr.dene.syn.a tk.kĺb.púz:dist.radiouln.kĺb
5t409.p↔	ASK resek.častí ligament,zbytkov ligament:tarzometatarz.kĺby	5t414.8↔	ASK elektroter.dene.syn.a tk.kĺb.púz:radiokar.kĺb
5t409.q↔	ASK resek.častí ligament,zbytkov ligament:metatarzofalang.kĺby	5t414.9↔	ASK elektroter.dene.syn.a tk.kĺb.púz:ulnokarpál.kĺb
5t409.r↔	ASK resek.častí ligament,zbytkov ligament:interfalang.kĺb nohy	5t414.e↔	ASK elektroter.dene.syn.a tk.kĺb.púz:iliosakrálny kĺb
5t409.x	ASK resek.častí ligament,zbytkov ligament:ostatné kĺby	5t414.f	ASK elektroter.dener.syn.a tk.kĺb.púzdra:symfýza
5t40x.0↔	Iné ASK revízie kĺbu:humeroideálna kĺb	5t414.h↔	ASK elektr.dener.synovie a tk.kĺb.púzdr:kolen.kĺb
5t40x.1↔	Iné ASK revízie kĺbu:akromioklavikul.kĺb	5t414.j↔	ASK elektr.dene.syn.a tk.kĺb.púz:prox.tibiofib.kĺb
5t40x.2↔	Iné artroskopické revízie kĺbu:torakoskopulár.kĺb	5t414.k↔	ASK elektr.dener.syn.a tk.kĺb.púz:členk.kĺb horný
5t40x.3↔	Iné ASK revízie kĺbu:sternoklavikul.kĺb	5t414.m↔	ASK elektr.dener.syn.a tk.kĺb.púz:členk.kĺb dolný
5t40x.4↔	Iné ASK revízie kĺbu:laktový kĺb	5t414.n↔	ASK elektr.dener.synov.a tk.kĺb.púz:tarzálné kĺby
5t40x.5↔	Iné ASK revízie kĺbu:prox.radioulnár.kĺb	5t414.p↔	ASK elektr.dener.syn.a tk.kĺb.púz:tarzometatarz.kĺby
5t40x.6↔	Iné ASK revízie kĺbu:dist.radioulnár.kĺb	5t414.q↔	ASK elektr.dene.syn.a tk.kĺb.púz:metatarzofal.kĺby
5t40x.8↔	Iné ASK revízie kĺbu:radiokarpálny kĺb	5t414.r↔	ASK elektr.dene.synov.tk.kĺb.púz:interfal.kĺb nohy
5t40x.9↔	Iné ASK revízie kĺbu:ulnokarpálny kĺb	5t414.x	ASK elektr.dener.synovie a tk.kĺb.púz:ostat.kĺby
5t40x.e↔	Iné ASK revízie kĺbu:iliosakrálny kĺb	5t41x.0↔	Iné ASK OP na synovii:humeroideálna kĺb

5t41x.1↔	Iné ASK OP na synovii:akromioklavikulárny kĺb	5t423.11↔	Artroskopická totálna resekcia menisku
5t41x.2↔	Iné ASK OP na synovii:torakoskopulárny kĺb	5t423.20↔	Artroskopická refixácia menisku
5t41x.3↔	Iné ASK OP na synovii:sternoklavikulárny kĺb	5t423.21↔	Artroskopická sutúra menisku, jednoduchá
5t41x.4↔	Iné artroskop.OP na synovii:laktový kĺb	5t423.22↔	Artroskopická sutúra menisku, zložitá
5t41x.5↔	Iné ASK OP na synovii:prox.radioulnárny kĺb	5t423.3↔	Artroskopická implantácia umelého menisku
5t41x.6↔	Iné ASK OP na synovii:dist.radioulnárny kĺb	5t423.4↔	Artroskopické odstránenie umelého menisku
5t41x.8↔	Iné artroskop.OP na synovii:radiokarpálny kĺb	5t423.x↔	Ostatné artroskopické operácie menisku
5t41x.9↔	Iné artroskop.OP na synovii:ulnokarpálny kĺb	5t426.0↔	ASK odber chondrál.transplantátu:humero-genoid.kĺb
5t41x.e↔	Iné artroskop.OP na synovii:liosakrálny kĺb	5t426.4↔	ASK odber chondrál.transpl:laktový kĺb
5t41x.f	Iné artroskop.OP synovii:symfýza	5t426.h↔	ASK odber chondrálneho transpl:kolen.kĺb
5t41x.h↔	Iné artroskop.OP synovii:kolen.kĺb	5t426.k↔	ASK odber chondrálneho transpl:členk.kĺb h.
5t41x.j↔	Iné ASK OP na synovii:prox.tibiofibulárny kĺb	5t426.x	ASK odber chondrálneho transpl:ostatné kĺby
5t41x.k↔	Iné ASK OP na synovii:členkový kĺb horný	5t427.0↔	ASK transpl.chrupavky:humero-genoid.kĺb
5t41x.m↔	Iné ASK OP na synovii:členkový kĺb dolný	5t427.4↔	Artroskop.transpl.chrupav:laktový kĺb
5t41x.n↔	Iné artroskop.OP synovii:tarzálné kĺby	5t427.5↔	ASK transplantácia chrupavky:prox.radioulnár.kĺb
5t41x.p↔	Iné ASK OP na synovii:tarzometatarzálné kĺby	5t427.6↔	ASK transplantácia chrupavky:dist.radioulnár.kĺb
5t41x.q↔	Iné ASK OP na synovii:metatarzofalang.kĺ.	5t427.8↔	ASK transplantácia chrupavky:radiokarpálny kĺb
5t41x.r↔	Iné ASK OP na synovii:interfalangeálny kĺb n.	5t427.9↔	ASK transplantácia chrupavky:ulnokarpálny kĺb
5t41x.x	Iné artroskop.OP synovii:ostatné kĺby	5t427.h↔	Artroskop.transpl.chrupavky:kolen.kĺb
5t420.0↔	ASK excízia poškod.tk.kĺb.chrup:humero-genoid.kĺb	5t427.k↔	Artroskop.transpl.chrupavky:členk.kĺb h.
5t420.1↔	ASK excízia poškod.tk.kĺb.chrup:akromioklavikul.kĺb	5t427.x	Artroskop.transpl.chrupavky:ostatné kĺby
5t420.3↔	ASK excízia poškod.tk.kĺb.chrup:sternoklavikul.kĺb	5t428.0↔	ASK impl.in vitr.vypest.tk.kult:humero-genoid.kĺb
5t420.4↔	ASK exc.pošk.tk.kĺb.chrupavky:laktový kĺb	5t428.4↔	ASK impl.in vitro vypest.tk.kultúr:laktový kĺb
5t420.5↔	ASK excízia poškod.tk.kĺb.chrup:prox.radioulná.kĺb	5t428.5↔	ASK impl.in vitr.vypest.tk.kult:prox.radiouln.kĺb
5t420.6↔	ASK excízia poškod.tk.kĺb.chrup:dist.radioulnár.kĺb	5t428.6↔	ASK impl.in vitr.vypes.tk.kult:dist.radiouln.kĺb
5t420.8↔	ASK excízia poškod.tk.kĺb.chrup:radiokarpálny kĺb	5t428.8↔	ASK impl.in vitr.vypes.tk.kultúr:radiokarpál.kĺb
5t420.9↔	ASK excízia poškod.tk.kĺb.chrup:ulnokarpálny kĺb	5t428.9↔	ASK impl.in vitr.vypest.tk.kultúr:ulnokarpál.kĺb
5t420.e↔	ASK excízia poškod.tk.kĺb.chrup:liosakrálny kĺb	5t428.h↔	ASK impl.in vitro vypes.tk.kultúr:kolen.kĺb
5t420.f	ASK exc.pošk.tk.kĺb.chrupavky:symfýza	5t428.k↔	ASK impl.in vitr.vypes.tk.kultúr:členk.kĺb hor.
5t420.h↔	ASK excízia poškod.tk.kĺb.chrup:kolen.kĺb	5t428.x	ASK impl.in vitro vypes.tk.kultúr:ostatné kĺby
5t420.j↔	ASK exc.pošk.tk.kĺb.chrup:prox.tibiofibulá.kĺb	5t429↔	ASK resekcia discus triangularis
5t420.k↔	ASK exc.pošk.tk.kĺb.chrup:členk.kĺb horný	5t42c.0↔	ASK vyhľad.chrupav[chondrop]:humero-genoid.kĺb
5t420.m↔	ASK exc.pošk.tk.kĺb.chrup:členk.kĺb dolný	5t42c.1↔	ASK vyhľad.chrupav[chondrop]:akromioklavikul.kĺb
5t420.n↔	ASK exc.pošk.tk.kĺb.chrup:tarzálné kĺby	5t42c.3↔	ASK vyhľad.chrupav[chondrop]:sternoklavikul.kĺb
5t420.p↔	ASK exc.pošk.tk.kĺb.chrup:tarzometatarz.kĺby	5t42c.4↔	Artroskop.vyhľad.chrup[chondrop]:laktový kĺb
5t420.q↔	ASK exc.pošk.tk.kĺb.chrup:metatarzofalang.kĺb	5t42c.5↔	ASK vyhľad.chrupav[chondrop]:prox.radioulnár.kĺb
5t420.r↔	ASK exc.pošk.tk.kĺb.chrup:interfalang.kĺb nohy	5t42c.6↔	ASK vyhľad.chrupav[chondrop]:dist.radioulnár.kĺb
5t420.x	ASK excízia poškod.tk.kĺb.chrupavky:ostatné kĺby	5t42c.8↔	ASK vyhľad.chrupav[chondrop]:radiokarpálny kĺb
5t421.0↔	ASK refixácia osteochondr.fragm:humero-genoid.kĺb	5t42c.9↔	ASK vyhľad.chrup[chondrop]:ulnokarpálny kĺb
5t421.1↔	ASK refixácia osteochondr.fragm:akromioklavik.kĺb	5t42c.e↔	Artroskop.vyhľad.chrup:liosakrálny kĺb
5t421.4↔	ASK refixácia osteochondr.fragm:laktový kĺb	5t42c.h↔	Artroskop.vyhľad.chrup[chondrop]:kolen.kĺb
5t421.5↔	ASK refix.osteochon.fragm:prox.radioulná.kĺb	5t42c.k↔	Artroskop.vyhľad.chrup:členk.kĺb h.
5t421.6↔	ASK refix.osteochon.fragm:dist.radioulná.kĺb	5t42c.m↔	Artroskop.vyhľad.chrup:členk.kĺb d.
5t421.8↔	ASK refix.osteochon.fragm:radiokarpálny kĺb	5t42c.n↔	Artroskop.vyhľad.chrup:tarzálné kĺby
5t421.9↔	ASK refix.osteochondr.fragm:ulnokarpálny kĺb	5t42c.p↔	ASK vyhľad.chrupav[chondrop]:tarzometatarz.kĺby
5t421.e↔	ASK refix.osteochondr.fragm:liosakrálny kĺb	5t42c.q↔	ASK vyhľad.chrupav[chondrop]:metatarzofalang.kĺby
5t421.h↔	ASK refix.osteochondr.fragm:kolen.kĺb	5t42c.r↔	ASK vyhľad.chrupav[chondrop]:interfalang.kĺb nohy
5t421.k↔	ASK refix.osteochondr.fragm:členk.kĺb horný	5t42c.x	Artroskop.vyhľad.chrupavky:ostatné kĺby
5t421.m↔	ASK refixácia osteochondr.fragm:členk.kĺb dolný	5t42d.0↔	ASK subchondr.otv.kosti(Pridie):humero-gl.kĺb
5t421.n↔	ASK refixácia osteochondr.fragm:tarzálné kĺby	5t42d.1↔	ASK subchondr.otv.kosti(Pridie):akromiokl.kĺb
5t421.p↔	ASK refixácia osteochondr.fragm:tarzometatar.kĺby	5t42d.3↔	ASK subchondr.otv.kosti(Pridie):sternoklavi.kĺb
5t421.q↔	ASK refix.osteochon.fragm:metatarzofalang.kĺ.	5t42d.4↔	ASK subchondr.otv.kosti(Pridie):laktový kĺb
5t421.r↔	ASK refix.osteochon.fragm:interfalan.kĺb nohy	5t42d.5↔	ASK subchondrál.otv.kosti(Pridie):prox.radiouln.kĺb
5t421.x	ASK refixácia osteochondr.fragmentov:ostatné kĺby	5t42d.6↔	ASK subch.otvorenie kosti(Pridie):dist.radiouln.kĺb
5t422.0↔	ASK subchondr.spongioplastika:humero-gen.kĺb	5t42d.8↔	ASK subchondr.otv.kosti(Pridie):radiokarp.kĺb
5t422.1↔	ASK subchondr.spongioplastika:akromioklav.kĺb	5t42d.9↔	ASK subchondr.otv.kosti(Pridie):ulnokarpál.kĺb
5t422.4↔	ASK subchondrál.spongioplastika:laktový kĺb	5t42d.e↔	ASK subchondr.otv.kosti(Pridie):liosakrál.kĺb
5t422.5↔	ASK subchondr.spongioplastika:prox.radiouln.kĺb	5t42d.h↔	ASK subchondr.otv.kosti(Pridie):kolenný kĺb
5t422.6↔	ASK subchondr.spongioplastika:dist.radiouln.kĺb	5t42d.k↔	ASK subchondr.otv.kosti(Pridie):členk.kĺb horný
5t422.8↔	ASK subchondr.spongioplastika:radiokarp.kĺb	5t42d.m↔	ASK subchondr.otv.kosti(Pridie):členk.kĺb dolný
5t422.9↔	ASK subchondr.spongioplastika:ulnokarpálny kĺb	5t42d.n↔	ASK subchondr.otv.kosti(Pridie):tarzálné kĺby
5t422.h↔	ASK subchondr.spongioplastika:kolen.kĺb	5t42d.p↔	ASK subch.otv.kosti(Pridie):tarzometata.kĺby
5t422.k↔	ASK subchondr.spongioplastika:členk.kĺb horný	5t42d.q↔	ASK subch.otv.kosti(Pridie):metatarzofala.kl
5t422.m↔	ASK subchondr.spongioplastika:členk.kĺb dolný	5t42d.r↔	ASK subch.otv.kosti(Pridie)interfalan.kĺb n.
5t422.n↔	ASK subchondr.spongioplastika:tarzálné kĺby	5t42d.x	ASK ubchon.otv.kosti(Pridie):ostatné kĺby
5t422.p↔	ASK subchondr.spongioplastika:tarzometatar.kĺb	5t42e.0↔	ASK subch.otv.kosti-acelul.impl:humero-gen.kĺb
5t422.q↔	ASK subchondr.spongioplastika:metatarzofala.kl.	5t42e.1↔	ASK subch.otv.kosti-acelul.impl:akromioklavik.kĺb
5t422.r↔	ASK subchondr.spongioplastika:interfalang.kĺb n.	5t42e.3↔	ASK subch.otv.kosti-acelul.impl:sternoklaviku.kĺb
5t422.x	ASK subchondr.spongioplastika:ostatné kĺby	5t42e.4↔	ASK subch.otv.kosti-acelul.impl:laktový kĺb
5t423.10↔	Artroskopická parciálna resekcia menisku	5t42e.5↔	ASK subch.otv.kosti-acelul.impl:prox.radiouln.kĺb

5t42e.6↔	ASK subch.otv.kosti-aceul.impl:dist.radiouln.kĺb	5t434↔	ASK plastika pred.skríženého väzu iným autológnym lig
5t42e.8↔	ASK subch.otv.kosti-aceul.impl:radiokarpál.kĺb	5t435↔	ASK plastika pred.skríženého väzu s aloplastickou náhradou
5t42e.9↔	ASK subch.otv.kosti-aceul.impl:ulnokarpál.kĺb	5t436↔	ASK plastika zad.skríž.väzu s autogénnou patelár.šľachou
5t42e.e↔	ASK subch.otv.kosti-aceul.impl:iliosakrál.kĺb	5t437↔	ASK plastika zad.skríženého väzu s iným autológ.ligamentom
5t42e.g↔	ASK subch.otv.kosti-aceul.implant:bedr.kĺb	5t438↔	ASK plastika zadného skríženého väzu s aloplast.náhradou
5t42e.h↔	ASK subch.otv.kost-aceul.implant:kolen.kĺb	5t439↔	Artroskop.uvoľnenie kolenného púzdra (lateral release)
5t42e.j↔	ASK subch.otv.kost-aceul.implant:prox.tibiofib.kĺb	5t43a↔	ASK sutúra mediál.kapsuloligamentóz.aparátu kolen.kĺbu
5t42e.k↔	ASK subch.otv.kost-aceul.implant:členk.kĺb horný	5t43b↔	ASK sutúra laterál.kapsuloligamentóz.aparátu kolen.kĺbu
5t42e.m↔	ASK subch.otv.kost-aceul.implant:členk.kĺb dol.	5t43c↔	ASK sutúra dorzál.kapsuloligamentóz.aparátu kolen.kĺbu
5t42e.n↔	ASK subch.otv.kost-aceul.implant:tarzálné kĺby	5t43d↔	ASK plastika mediál.kapsuloligamentóz.aparátu kolenného kĺbu
5t42e.p↔	ASK subch.otv.kost-aceul.implant:tarzometatarz.kĺby	5t43e↔	ASK plastika laterál.kapsuloligamentóz.aparátu kolen.kĺbu
5t42e.q↔	ASK subch.otv.kost-aceul.implant:metatarzofalan.kí.	5t43f↔	ASK plastika dorzál.kapsuloligamentóz.aparátu kolen.kĺbu
5t42e.r↔	ASK subch.otv.kost-aceul.implant:interfalang.kĺb n.	5t43g↔	ASK plastika predného skríženého väzu s alogénnym lig
5t42e.x	ASK subch.otv.kost-aceul.implant:ostatné kĺby	5t43h↔	ASK plastika zadného skríženého väzu s alogénnym ligament
5t42f.0↔	ASK OP chrup.s transp.chondr-autológ.ind.matr:humerglen.kĺb	5t43x↔	Ost.ASK refix.a plastiky na kapsuloligament.ap.kolen.kĺbu
5t42f.4↔	ASK OP chrup.s transp.chondr-autológ.ind.matrix:laktový kĺb	5t440↔	Artroskopická refixácia labrum glenoidale stehom
5t42f.5↔	ASK OP chrup.transp.chondr-autológ.ind.matr:prox.radiouln.kĺb	5t441↔	Artroskopická refixácia labrum glenoidale inými metódami
5t42f.6↔	ASK OP chrup.s transp.chondr-autológ.ind.matr:dist.radiouln.kĺb	5t442↔	Artroskopická refixácia kostného defektu labra (Bankart.lézia)
5t42f.8↔	ASK OP chrup.transp.chondr-autológ.ind.matr:radiokarpál.kĺb	5t443↔	Artroskopická zväčšenie subakromiálneho priestoru
5t42f.9↔	ASK OP chrup.transp.chondr-autológ.ind.matr:ulnokarpál.kĺb	5t444.0↔	ASK rekonštrukcia rotátorovej manžety, jednoduchá
5t42f.h↔	ASK OP chru.a me:transpl.chond-autológ.indu.matrix:kolen.kĺb	5t444.1↔	ASK rekonštrukcia rotátorovej manžety, zložitá
5t42f.k↔	ASK OP chrup.transpl.chond-autol.ind.matrix:členk.kĺb hor.	5t444.x↔	Artroskopická rekonštrukcia rotátorovej manžety, iná
5t42f.x	ASK OP chr.transpl.chond-autológ.ind.matrix:ostat.kĺby	5t445↔	ASK spevnenie púzdra s fixáciou na glenoid.stehom
5t42g↔	ASK OP chrup.a menis:sut/napn.disc.triangularis	5t446↔	ASK rekonštrukcia rotátor.manžety pomocou transplantátu
5t42h.0↔	ASK resekcia 1/viac.osteofytov:humerglenoid.kĺb	5t447↔	Artroskopická tenotómia šľachy dlhej hlavy bicepsu
5t42h.1↔	ASK resekcia 1/viac.osteofytov:akromioklavikul.kĺb	5t448↔	Artroskopická sutúra šľachy dlhej hlavy bicepsu
5t42h.2↔	ASK resekcia 1/viac.osteofytov:torakoskopul.kĺb	5t449↔	Artroskopická tenodéza šľachy dlhej hlavy bicepsu
5t42h.3↔	ASK resekcia 1/viac.osteofytov:sternoklavikulá.kĺb	5t44a↔	Artroskopická laterálna resekcia klavikuly
5t42h.4↔	ASK resekcia 1/viac.osteofytov:laktový kĺb	5t44b↔	ASK stabilizácia akromionklavik.kĺbu fixač.výkonom
5t42h.5↔	ASK resekcia 1/viac.osteofytov:prox.radioulnár.kĺb	5t44x↔	Ost.ASK refix.a plastiky na kapsuloligam.ap.ramen.kĺbu
5t42h.6↔	ASK resekcia 1/viac.osteofytov:dist.radioulnár.kĺb	5t450↔	ASK odstr.transplantátu predného skríženého väzu
5t42h.8↔	ASK resekcia 1/viac.osteofytov:radiokarpálny kĺb	5t451↔	ASK odstr.transplantátu zadného skríženého väzu
5t42h.9↔	ASK resekcia 1/viac.osteofytov:ulnokarpálny kĺb	5t452.0↔	ASK výmena.transpl.p.skríž.väzu:aut.pat.šľ.
5t42h.e↔	ASK resekcia 1/viac.osteofytov:iliosakrálny kĺb	5t452.1↔	ASK výmena.transpl.predn.skríž.väzu:i.aut.šľ.
5t42h.f	ASK resekcia 1/viac.osteofytov:symfýza	5t452.2↔	ASK výmena.transpl.predn.skríž.v.v:alopl.náh.v.
5t42h.g↔	ASK resekcia 1/viac.osteofytov:bedr.kĺb	5t452.3↔	Artrosk.výmena transplantátu predn.skríž.väzu:alog.šľ.
5t42h.h↔	ASK resekcia 1/viac.osteofytov:kolen.kĺb	5t452.x↔	Artros.výmena.transpl.predného skríž.väzu:iné
5t42h.j↔	ASK resekcia 1/viac.osteofytov:prox.tibiofibul.kĺb	5t453.0↔	ASK výmena.transpl.zad.skríž.väzu:aut.pat.šľachou
5t42h.k↔	ASK resekcia 1/viac.osteofytov:členk.kĺb horný	5t453.1↔	ASK výmena.transpl.zad.skríž.väzu:i.autol.šľachou
5t42h.m↔	ASK resekcia 1/viac.osteofytov:členk.kĺb dolný	5t453.2↔	ASK výmena.transpl.zad.skríž.väzu:alopl.náhr.v.
5t42h.n↔	ASK resekcia 1/viac.osteofytov:tarzálné kĺby	5t453.3↔	ASK výmena.transpl.zad.skríž.väzu:alog.šľachou
5t42h.p↔	ASK resekcia 1/viac.osteofytov:tarzometatar.kĺby	5t453.x↔	ASK výmena.transpl.zad.skríž.väzu:iné
5t42h.q↔	ASK resekcia 1/viac.osteofytov:metatarzofalan.kĺby	5t45x↔	Ost.ASK odstr./výmena transplantátu väzu na kolene
5t42h.r↔	ASK resekcia 1/viac.osteofytov:interfalang.kĺb nohy	5t490.0↔	Artroskop.rozdel./peruš.väzu:humerglenoid.kĺb
5t42h.x	ASK resekcia 1/viac.osteofytov:ostatné kĺby	5t490.1↔	Artroskop.rozdel./peruš.väzu:akromioklavikul.kĺb
5t42i.0↔	Iné artroskop.OP na chrup.a menisk:humerglenoid.kĺb	5t490.3↔	Artroskop.rozdel./peruš.väzu:sternoklavikul.kĺb
5t42i.1↔	Iné ASK OP na chrup.a menisk:akromioklavikul.kĺb	5t490.4↔	Artroskopické rozdel./peruš.väzu:laktový kĺb
5t42i.2↔	Iné artroskop.OP na chrup.a menisk:torakoskop.kĺb	5t490.5↔	Artroskop.rozdel./peruš.väzu:prox.radioulnár.kĺb
5t42i.3↔	Iné artroskop.OP na chrup.a menisk:sternoklavikul.kĺb	5t490.6↔	Artroskop.rozdel./peruš.väzu:dist.radioulnár.kĺb
5t42i.4↔	Iné artroskop.OP na chrup.a menisk:laktový kĺb	5t490.8↔	Artroskop.rozdel/peruš.väzu:radiokarpálny kĺb
5t42i.5↔	Iné ASK OP na chrup.a menisk:prox.radioulnár.kĺb	5t490.9↔	Artroskop.rozdel./peruš.väzu:ulnokarpálny kĺb
5t42i.6↔	Iné ASK OP na chrup.a menisk:dist.radioulnár.kĺb	5t490.h↔	Artroskopické rozdel./peruš.väzu:kolen.kĺb
5t42i.8↔	Iné artroskop.OP na chrup.a menisk:radiokarpálny kĺb	5t490.k↔	Artroskopické rozdel./peruš.väzu:členk.kĺb h.
5t42i.9↔	Iné artroskop.OP na chrup.a menisk:ulnokarpálny kĺb	5t490.m↔	Artroskopické rozdel./peruš.väzu:členk.kĺb d.
5t42i.e↔	Iné artroskop.OP na chrup.a menisk:iliosakrálny kĺb	5t490.x	Artroskopické rozdel./peruš.väzu:ostatné kĺby
5t42i.f	Iné artroskop.OP na chrup.a menisk:symfýza	5t491.0↔	ASK debridement šľachy:humerglenoid.kĺb
5t42i.g↔	Iné artroskop.OP na chrup.a menisk:bedr.kĺb	5t491.4↔	ASK debridement šľachy:laktový kĺb
5t42i.h↔	Iné artroskop.OP na chrup.a menisk:kolen.kĺb	5t491.5↔	ASK debridement šľachy:prox.radioulnár.kĺb
5t42i.j↔	Iné ASK OP na chrup.a menisk:prox.tibiofibulár.kĺb	5t491.h↔	ASK debridement šľachy:kolen.kĺb
5t42i.k↔	Iné artroskop.OP na chrup.a menisk:členk.kĺb h.	5t491.k↔	ASK debridement šľachy:členk.kĺb h.
5t42i.m↔	Iné artroskop.OP na chrup.a menisk:členk.kĺb d.	5t491.x↔	ASK debridement šľachy:ostatné kĺby
5t42i.n↔	Iné artroskop.OP na chrup.a menisk:tarzálné kĺby	5t492.0↔	ASK resekcia ganglia:humerglenoid.kĺb
5t42i.p↔	Iné artroskop.OP na chrup.a menisk:tarzometatarz.kĺby	5t492.h↔	ASK resekcia ganglia:kolen.kĺb
5t42i.q↔	Iné ASK OP na chrup.a menisk:metatarzofalang.kí.	5t492.x↔	ASK resekcia ganglia:ostatné kĺby
5t42i.r↔	Iné artroskop.OP na chrup.a menisk:interfalang.kĺb n.	5t49x.0↔	Ostatné artroskopické OP:humerglenoidálny kĺb
5t42i.x	Iné artroskop.OP na chrup.a menisk:ostatné kĺby	5t49x.1↔	Ostatné artroskopické OP:akromioklavikulárny kĺb
5t430↔	Artroskopická sutúra predného skríženého väzu	5t49x.2↔	Ostatné artroskopické OP:torakoskopulárny kĺb
5t431↔	Artroskopická sutúra zadného skríženého väzu	5t49x.3↔	Ostatné artroskopické OP:sternoklavikulárny kĺb
5t432↔	Artroskopická kostná refixácia skríženého väzu	5t49x.4↔	Ostatné artroskopické OP:laktový kĺb
5t433↔	ASK plastika predného skríž.väzu autológ.patelár.ligamentom	5t49x.5↔	Ostatné artroskopické OP:prox.radioulnárny kĺb



5t49x.6↔	Ostatné artroskopické OP:dist.radioulnárny kĺb	5t523.1↔	Impl.bikond.pov.pr.kolena č.spoj.bez pat.náhr.,cem
5t49x.8↔	Ostatné artroskopické OP:radiokarpálny kĺb	5t523.2↔	Impl.bikond.pov.pr.kolena č.spoj.bez pat.náhr.,hybrid
5t49x.9↔	Ostatné artroskopické OP:ulnokarpálny kĺb	5t524.0↔	Impl.bikond.povrch.pr.kolena č.spoj.s pat.náhr.,necem
5t49x.e↔	Ostatné artroskopické OP:iliiosakrálny kĺb	5t524.1↔	Impl.bikond.povrch.prot.kolena č.spoj.s pat.náhr.,cem
5t49x.f	Ostatné artroskopické OP:symfýza	5t524.2↔	Impl.bikond.povrch.pr.kolena č.spoj.s pat.náhr.,hybrid
5t49x.h↔	Ostatné artroskopické OP:kolen.kĺb	5t525.0↔	Impl.tot.endoprot.kolena spoj.bez pat.náhr.,necem
5t49x.j↔	Ostatné artroskopické OP:prox.tibiofibulárny kĺb	5t525.1↔	Impl.tot.endoprot.kolena spoj.bez pat.náhr.,cement
5t49x.k↔	Ostatné artroskopické OP:členk.kĺb h.	5t525.2↔	Impl.tot.endoprot.kolena spoj.bez pat.náhr.,hybrid
5t49x.m↔	Ostatné artroskopické OP:členk.kĺb d.	5t526.0↔	Impl.tot.endopr.kolena spoj.s pat.náhr.,necement
5t49x.n↔	Ostatné artroskopické OP:tarzálné kĺby	5t526.1↔	Impl.tot.endopr.kolena spoj.s pat.náhr.,cement
5t49x.p↔	Ostatné artroskopické OP:tarzometatarzálné kĺby	5t526.2↔	Impl.tot.endopr.kolena spoj.s pat.náhr.,hybrid
5t49x.q↔	Ostatné artroskopické OP:metatarzofalang.kí.	5t527.10↔	Impl.patel.náhrady kolena,necem.patelár.komponenta
5t49x.r↔	Ostatné artroskopické OP:interfalangeálny kĺb n.	5t527.11↔	Impl.patel.náhrady kolena,cement.patel.komponenta
5t49x.x	Ostatné artroskopické OP:ostatné kĺby	5t527.20↔	Impl.patel.náhrady kolena,patelofemor.necem.náhr.
5t510↔	Revízia endoprotézy bedrového kĺbu bez výmeny	5t527.21↔	Impl.patel.náhrady kolena,patelofemor.cem.náhrada
5t511.00↔	Vým.femor.kompon.protézy hl.femoru na cervikokap.nec.pr.hl.	5t527.22↔	Impl.patel.náhrady kolena,patelofem.hybrid.náhr.
5t511.01↔	Vým.femor.komponen.protézy hl.fe na cervikokap.cem.pr.hl	5t527.30↔	Impl.patel.náhrady kolena,izol.náhr.femor.plochy,necem.
5t511.2↔	Vým.femor.kompon.protézy hl.femoru na šp.pr.hl.f.	5t527.31↔	Impl.patel.náhrady kolena,izol.náhrada femor.plochy,cemen.
5t511.3↔	Vým.femor.komponen.protézy hl.femoru na bipol.pr.hl.f.	5t528.0↔	Impl.špeciál.protézy kolena,necement
5t511.4↔	Výmena femorálnej komponenty hlavičky protézy	5t528.1↔	Impl.špeciál.protézy kolena,cement
5t511.80↔	Výmena femor.komp.pr.hl.fem:na tot.necem.pr.hl.f.	5t528.2↔	Impl.špeciál.protézy kolena,hybrid
5t511.81↔	Výmena femor.komp.pr.hl.femuru:na tot.cem.pr.hl.f.	5t529.1↔	Impl.protézy kolena so zvýš.ohyb.schop.bez pat.náhr,cement
5t511.82↔	Vým.femor.komponenty pr.hl.femuru:na tot.hyb.pr.hl.f.	5t529.2↔	Impl.protézy kolena so zvýš.ohyb.schop.bez pat.náhr,hybrid
5t511.x↔	Vým.femorálnej komp.protézy hl.femuru:ostatné	5t52a.1↔	Impl.protézy kolena so zvýš.ohyb.schop.s pat.náhr,cement
5t512.10↔	Výmena acetab.komponenty bedra na acetab.komp.,necem.	5t52a.2↔	Impl.protézy kolena so zvýš.ohyb.schop.s pat.náhr,hybrid
5t512.11↔	Vým.acetabulárnej komp.bedra na acetab.komp.,cem.	5t52b↔	Impl.interpozič.nezakotveného implantátu kolena
5t512.20↔	Vým.acet.komp.bedra na acet.komp,necem.s vým.hl.	5t52c.0↔	Impl.bikompart.protézy kolena bez pat.náhr,necement
5t512.21↔	Vým.acet.komp.bedra na acet.komp,cem.s vým.hl.	5t52c.1↔	Impl.bikompart.protézy kolena bez pat.náhr,cement
5t512.3↔	Vým.acetabulár.komponenty bedra na špeciál.prt.hl.f.	5t52c.2↔	Impl.bikompart.protézy kolena bez pat.náhr,hybrid
5t512.60↔	Vým.acetab.komp.bedra, izol.inlay bez vým.jamky	5t52d.0↔	Impl.bikompart.protézy kolena s patel.náhr,necement
5t512.61↔	Vým.acet.komp.bedra,izol.inlay bez vým.jamky s vým.hl	5t52d.1↔	Impl.bikompart.protézy kolena s patel.náhr,cement
5t512.80↔	Vým.acetab.komp.bedra na tot.necem.prot.hl.fem.	5t52d.2↔	Impl.bikompart.protézy kolena s patel.náhr,hybrid
5t512.81↔	Vým.acetab.komp.bedra na tot.cement.prot.hl.fem.	5t52e.0↔	Impl.endoprotet.kĺb.náhrady kolena bez pohyb.funk,necem
5t512.82↔	Vým.acetab.komp.bedra na tot.hybr.pr.hl.fem.	5t52e.1↔	Impl.endoprotet.kĺb.náhr.kolena bez pohyb.funk,cement
5t512.x↔	Vým.acetabulárnej komponenty bedra,ost.	5t52e.2↔	Impl.endoprotet.kĺb.náhr.kolena bez pohyb.funk,hybrid
5t513.2↔	Vým.cement.totál.endopr.bedra na šp.pr.hl.femuru	5t52x.0↔	Ostat.implantácia endoprotézy kolen.kĺbu,necement.
5t513.80↔	Vým.cem.tot.endopr.bedra na tot.necem.pr.hl.f.	5t52x.1↔	Ostat.implantácia endoprotézy kolen.kĺbu,cement.
5t513.81↔	Vým.cem.tot.endopr.bedra na tot.cem.pr.hl.fem.	5t52x.2↔	Ostat.implantácia endoprotézy kolen.kĺbu,hybrid.
5t513.82↔	Vým.cement.totál.endopr.bedra na tot.hybr.pr.hl.f.	5t530↔	Revízia endoprotézy kolenného kĺbu bez výmeny
5t513.x↔	Výmena cement.totál.endopr.bedra,ostatné	5t531.10↔	Vým.unikondylárnej prot.kolena na unikond.prot.,necem.
5t514.2↔	Vým.necem.tot.endopr.bedra na šp.pr.hl.f.	5t531.11↔	Vým.unikondylárnej prot.kolena na unikond.prot.,cem.
5t514.80↔	Vým.necem.tot.endopr.bedra na tot.necem.pr.hl.f.	5t531.20↔	Vým.unikond.prot.kolena na bikond.pov.pr.bez pat.náhr,necem
5t514.81↔	Vým.necem.tot.endopr.bedra na tot.cem.pr.hl.fem.	5t531.21↔	Vým.unikond.prot.kolena na bikond.pov.pr.bez pat.náhr,cem
5t514.82↔	Vým.necem.tot.endopr.bedra na tot.hybr.pr.hl.f.	5t531.30↔	Vým.unikond.prot.kolena na bikond.pov.pr.s patel.náhr,necem
5t514.x↔	Vým.necem.totát.endoprotézy bedra,ostatné	5t531.31↔	Vým.unikond.prot.kolena na bikond.pov.pr.s patel.náhr,cem
5t515.2↔	Vým.hybrid.tot.endopr.bedra na špec.pr.hl.fem.	5t531.50↔	Vým.unikond.protézy kolena na totál.endopr.kolena spoj,necem.
5t515.80↔	Vým.hybrid.tot.endopr.bedra a tot.necem.pr.hl.f.	5t531.51↔	Vým.unikondyl.protézy kolena na totál.endopr.kolena spoj,cem.
5t515.81↔	Vým.hybrid.tot.endopr.bedra na tot.cem.pr.hl.fem.	5t531.52↔	Vým.unikond.prot.kolena na totál.endopr.kol.spoj-hyb/č.cem.
5t515.82↔	Vým.hybrid.tot.endopr.bedra na tot.hybr.pr.hl.f.	5t531.6↔	Výmena unikondylárnej protézy kolenného kĺbu inlay
5t515.x↔	Výmena hybridnej totálnej endoprotézy bedra,ost.	5t531.x↔	Výmena unikondylárnej protézy kolenného kĺbu, ostatné
5t516.2↔	Vým.totál.endoprotézy bedra na špec.pr.hl.f.	5t532.0↔	Vým.bikondyl.povrch.pr.kolena na bikond.povrch.p.rovn.typu
5t516.80↔	Vým.tot.endopr.bedra na špec.tot.necem.pr.hl.f.	5t532.40↔	Vým.bikondyl.povr.pr.kolena na bik.p.p.iný typ,necem.
5t516.81↔	Vým.tot.endopr.bedra na špec.tot.cemen.pr.hl.f.	5t532.42↔	Vým.bikondyl.povr.pr.kolena na bik.p.p.iný typ,hybrid/cem.
5t516.82↔	Vým.tot.endopr.bedra na špec.tot.hybr.pr.hl.fem.	5t532.50↔	Vým.bikondyl.pov.pr.kolena na totál.endopr.kol.spoj,necem.
5t516.x↔	Výmena tot.endoprotézy bedra na špeciálnu,ostatné	5t532.52↔	Vým.bikondyl.pov.pr.kolena na tot.endopr.kol.spoj,hybrid/cem.
5t51j.2↔	Vým.metafyz.pr.hl.f.s kr.driek.na špec.protézu.hl.fem.	5t532.6↔	Výmena bikondylárnej povrchovej protézy kolena inlay
5t51j.80↔	Vým.metafyz.protézy.hl.f.s kr.driek.na tot.necem.pr.h.f.	5t532.7↔	Vým.bikondyl.povr.protézy kolena, vým.femorál.komponenty
5t51j.81↔	Vým.metafyz.protézy.hl.f.s kr.driek.na tot.cem.pr.h.f.	5t532.8↔	Vým.bikondyl.povr.protézy kolena, výmena tibiál.komponenty
5t51j.82↔	Vým.metafyz.protézy hl.f.s kr.driek.na tot.hybr.pr.h.f.	5t532.a0↔	Vým.bikondyl.povr.pr.kolena na špeciál.endopr.kol.,necem.
5t51j.x↔	Vým.metafyz.protézy hl.femuru s kr.driek,ost.	5t532.a1↔	Vým.bikondyl.povr.pr.kolena na špeciál.endopr.kol.,cem.
5t520.0↔	Impl.unikondylár.protézy kolen.kĺbu,necement	5t532.x↔	Výmena bikondylárnej povrch.protézy kolena,ost.
5t520.1↔	Impl.unikondylár.protézy kolen.kĺbu,cement	5t533.0↔	Vým.spoj.totál.endoprotézy kolena rovnakého typu
5t520.2↔	Impl.unikondylár.protézy kolen.kĺbu,hybrid	5t533.50↔	Vým.spoj.totál.endopr.kolena na totál.endopr.kol.spoj-necem.
5t521.0↔	Imp.bikond.pov.prot.kolena bez spoj.bez pat.náhr.,necem	5t533.52↔	Vým.spoj.tot.endopr.kolena na tot.endopr.kol.spoj-hybr/cem.
5t521.1↔	Imp.bikond.pov.protézy kolena bez spoj.bez pat.náhr.,cem.	5t533.7↔	Vým.spoj.tot.endop.kolena,výmena femorál.komp.
5t521.2↔	Imp.bikond.pov.pr.kolena bez spoj.bez pat.náhr.,hybrid	5t533.8↔	Vým.spoj.tot.endopr.kolena,výmena tibiál.komp.
5t522.0↔	Impl.bikond.pov.pr.kolena bez spoj.s pat.náhr.,necem	5t533.9↔	Vým.spoj.tot.endopr.kolena,výmena patelár.komp.
5t522.1↔	Impl.bik.pov.pr.kolena bez spoj.s pat.náhr.,cement	5t533.a0↔	Vým.spoj.tot.endop.kolena na špec.endopr.kolena,necem.
5t522.2↔	Impl.bik.pov.pr.kolena bez spoj.s pat.náhr.,hybrid	5t533.a1↔	Vým.spoj.tot.endop.kolena na špec.endopr.kolena,cem.
5t523.0↔	Impl.bikond.pov.pr.kolena č.spoj.bez pat.náhr.,necem	5t533.x↔	Výmena spojenej totálnej endoprotézy kolena,ostatné

5t534.0↔	Vým.špec.protézy kolena rovnakého typu	5t550.7↔	Revízia bez výmeny endoprotézy:zápästie
5t534.7↔	Vým.špec.protézy kolena,výmena femor.komponenty	5t550.u↔	Revízia bez výmeny endoprotézy:kĺby palca ruky
5t534.8↔	Vým.špec.protézy kolena,výmena tibiál.komp.	5t550.v↔	Revízia bez výmeny endoprotézy:kĺby prsta ruky
5t534.9↔	Vým.špec.protézy kolena,vým.patelár.komp.	5t551↔	Výmena endoprotézy hlavice humeru
5t534.x↔	Výmena špeciálnej protézy kolena,ost.	5t552.0↔	Vým.tot.endopr.ramena na konvenč.tot.protézu ramena
5t535.10↔	Vým.patelár.náhrady na necem.patelár.komp.	5t552.1↔	Vým.tot.endopr.ramena na reverz.tot.protézu ramena
5t535.11↔	Vým.patelár.náhrady na cement.patel.komponentu	5t553↔	Výmena endoprotézy hlavičky rádia
5t535.20↔	Vým.patel.náhrady na patelofemor.necem.náhr.	5t554↔	Výmena totálnej endoprotézy lakťa
5t535.21↔	Vým.patel.náhrady na patelofem.cement.náhr.	5t555↔	Výmena endoprotézy zápästia
5t535.22↔	Výmena Patel.náhr. na patelofem.hybr.náhr.	5t556↔	Výmena endoprotézy kĺbu prsta
5t535.30↔	Výmena Patelár.náhrady na necement.femorálnu náhradu	5t557↔	Odstránenie endoprotézy hlavice humeru
5t535.31↔	Výmena Patelár.náhrady na cement.femorálnu náhradu	5t558↔	Odstránenie totálnej endoprotézy ramenného kĺbu
5t536.42↔	V.pr.kol.so zvýš.ohyb. na p.so zvýš.ohyb.bez pat.náhr-hyb/cem	5t559↔	Odstránenie endoprotézy hlavičky rádia
5t536.52↔	V.pr.kol.so zvýš.ohyb. na p.so zvýš.ohyb.s pat.náhr-hyb/cem	5t55a↔	Odstránenie totálnej endoprotézy lakťa
5t536.60↔	V.pr.kolena so zvýš.ohyb. na tot.e.spoj.bez Patel.n-nec	5t55b↔	Odstránenie endoprotézy zápästia ruky
5t536.61↔	V.pr.kolena so zvýš.ohyb. na tot.e.spoj.bez Patel.n-hyb/cem	5t55c↔	Odstránenie endoprotézy kĺbu prsta HK
5t536.70↔	V.pr.kolena so zvýš.ohyb. na tot.e.spoj.s pat.náhr-necem	5t55d↔	Výmena karpometakarpálnej protézy palca
5t536.71↔	V.pr.kolena so zvýš.ohyb. na tot.e.spoj.s pat.náhr-hyb/cem	5t55e↔	Odstránenie karpometakarpálnej protézy palca
5t536.90↔	V.protézy kolena so zvýš.ohyb.sch.na špec.endopr-necem.	5t55f↔	Výmena povrchovej endoprotézy ramena typu resurfacing
5t536.92↔	V.protézy kolena so zvýš.ohyb.sch.na špec.endopr-hyb/cem.	5t55g↔	Odstr. povrchovej endoprotézy ramena typu resurfacing
5t536.x↔	Výmena protézy kolena so zvýš.ohyb.schopnosťou,ost.	5t55h↔	Výmena endoprotézy glenoidu ramen.kĺbu
5t537↔	Výmena interpozíč.nezakotveného implantátu kolena	5t55j↔	Odstránenie endoprotézy glenoidu ramen.kĺbu
5t538.20↔	Vým.bikompart.pr.kolena na bikond.p.p.bez pat.náhr-necem.	5t55k.1↔	Čiastočná vým.totál.endoprotézy ramen.kĺbu,1 protéza
5t538.22↔	Vým.bikompart.pr.kolena na bikond.p.p.bez pat.náhr-hyb/cem	5t55k.2↔	Čiastočná vým.totál.endoprotézy ramen.kĺbu,2 protézy
5t538.30↔	Vým.bikompart.pr.kolena na bikond.p.p.s Patel.náhr-necem.	5t55k.3↔	Čiastočná vým.totál.endoprotézy ramen.kĺbu,3 protézy
5t538.32↔	Vým.bikompart.pr.kolena na bikond.p.p.s Patel.náhr-hyb/cem	5t55x↔	Rev./vým./odstr.endoprotézy na kĺboch HK,ost.
5t538.60↔	Vým.bikompart.pr.kolena na tot.e.spoj.bez pat.n-necem	5t560.0↔	Implantácia endoprotézy členk.kĺbu,necem.
5t538.62↔	Vým.bikompart.pr.kolena na tot.e.spoj.bez pat.n-hyb/cem	5t560.1↔	Implantácia endoprotézy členk.kĺbu,cement.
5t538.70↔	Vým.bikompart.pr.kolena na tot.e.spoj.s pat.náhr-cem	5t560.2↔	Implantácia endoprotézy členk.kĺbu,hybrid.čiasť.cem
5t538.72↔	Vým.bikompart.pr.kolena na tot.e.spoj.s pat.náhr-hyb/cem.	5t561↔	Implantácia endoprotézy priehlavku
5t538.8↔	Vým.bikompartment.prot.kolena,výmena.tibiál.komp.	5t562↔	Implantácia endoprotézy prednožia a prstov nohy
5t538.9↔	Vým.bikompartment.prot.kolena,výmena.femor.komp.	5t56x↔	Implantácia endoprotézy na kĺboch dolnej končatiny, ostatné
5t538.a↔	Vým.bikompartment.pr.kolena na bikomp.prot.bez Patel.náhr.	5t570↔	Revízia bez výmeny endoprotézy na kĺboch dolnej končatiny
5t538.b↔	Vým.bikompartment.pr.kolena na bikomp.prot.s Patel.náhr.	5t571.00↔	Vým.endoprotézy členk.kĺbu na endoprot.členk.k.necement.
5t538.c↔	Vým.bikompartment.protézy kolena,výmena inlay	5t571.01↔	Výmena endoprotézy členk.kĺbu na endoprot.členk.klb,cement.
5t538.x↔	Výmena bikompartment.protézy kolena,ost.	5t571.1↔	Výmena endoprotézy členk.kĺbu,vým.tibiálnej komponenty
5t539.0↔	Vým.endop.kĺb.náhr.kolena bez pohyb.f-č.vým.bez obn.f.kĺbu	5t571.2↔	Výmena endoprotézy členk.kĺbu,vým.kĺzneho jadra
5t539.1↔	Vým.endop.kĺb.náhr.kolena bez pohyb.f-č.vým.s obn.f.kĺbu	5t571.3↔	Výmena endoprotézy členk.kĺbu,vým.talárnej komponenty
5t53a↔	Odstránenie unikondylárnej protézy kolenného kĺbu	5t572↔	Výmena endoprotézy priehlavku
5t53b↔	Odstránenie bikondylárnej povrchovej protézy kolenného kĺbu	5t573↔	Výmena endoprotézy prednožia a prstov nohy
5t53c↔	Odstránenie spojenej totálnej endoprotézy kolena	5t575↔	Odstránenie endoprotézy členkového kĺbu
5t53d↔	Odstránenie Patelárnej náhrady	5t576↔	Odstránenie endoprotézy priehlavku
5t53e↔	Odstránenie špeciálnej protézy kolenného kĺbu	5t577↔	Odstránenie endoprotézy prednožia a prstov nohy
5t53f↔	Odstránenie protézy kolena so zvýšenou ohybovou schopn	5t57x↔	Revízia,vým.a odstr.endoprotézy na kĺboch DK:ost.
5t53g↔	Odstr.interpozíč.nezakotveného implantátu kolenného kĺbu	5t580	Implantácia náhrady časti kosti
5t53h↔	Odstránenie bikompartmentálnej protézy kolenného kĺbu	5t581.2	Implantácia totálnej kostnej náhrady: humerus
5t53j↔	Odstr.endoprotet.kĺb.náhrady kolena bez pohyb.funkcie	5t581.g	Implantácia totálnej kostnej náhrady: femur
5t53x↔	Revízia, výmena a odstr.endoprotézy kolena,ostatné	5t581.x	Implantácia totálnej kostnej náhrady:iná
5t540.0↔	Impl.čiasť.protézy humeru-povr.prot.hl.humeru resurf.	5t582	Revízia kostnej náhrady bez výmeny
5t540.1↔	Impl.čiasť.protézy humeru-cervikokap.prot.hl.humeru	5t583	Výmena čiastočnej kostnej náhrady
5t540.x↔	Implantácia čiastočnej protézy v oblasti humeru, ostatné	5t584.2	Výmena totálnej kostnej náhrady: humerus
5t541↔	Implantácia protézy glenoidu ramenného kĺbu	5t584.g	Výmena totálnej kostnej náhrady: femur
5t542.0↔	Impl.tot.endoprot.ram.kĺbu,konvenč.totál.protéza ramena	5t584.x	Výmena totálnej kostnej náhrady: iné
5t542.1↔	Impl.tot.endoprot.ram.kĺbu,reverz.totál.protéza ramena	5t585	Odstránenie čiastočnej kostnej náhrady
5t543↔	Implantácia protézy hlavičky rádia	5t586.2	Odstránenie totálnej kostnej náhrady: humerus
5t544↔	Implantácia totálnej endoprotézy lakťa, nespojená	5t586.g	Odstránenie totálnej kostnej náhrady: femur
5t545↔	Implantácia totálnej endoprotézy lakťa, spojená	5t586.x	Odstránenie totálnej kostnej náhrady: iné
5t546↔	Implantácia náhrady distálnej humerálnej kĺbnej plochy	5t587	Implantácia stimulátora rastu kosti
5t547↔	Implantácia protézy hlavičky ulny	5t58x	Impl,rev,vým.a odstr.čiasť.kost.náhr.a tot.kost.náhr:ost.
5t548↔	Implantácia endoprotézy zápästia	5t590.0↔	Artroplastika bedr.kĺbu s osteotómiou bedra:jednoduchá ost.
5t549.1↔	Impl.endopr.na kĺboch prstov HK:1 protéza	5t590.1↔	Artroplastika bedr.kĺbu s osteotómiou bedra: tripleosteotómia
5t549.2↔	Impl.endopr.na kĺboch prstov HK:2 protézy	5t590.x↔	Artroplastika bedrového kĺbu s osteotómiou bedra: ostatné
5t549.3↔	Impl.endopr.na kĺboch prstov HK:3protézy	5t591↔	Plastika striešky acetabula
5t549.4↔	Impl.endopr.na kĺboch prstov HK:4 protézy	5t593↔	Resekčná artroplastika na ramennom kĺbe
5t549.5↔	Impl.endopr.na kĺboch prstov HK:5 protéz	5t594↔	Resekčná artroplastika na lakti
5t549.6↔	Impl.endopr.na kĺboch prstov HK:6 a viac protéz	5t595↔	Resekčná artroplastika na zápästí
5t54a↔	Impl.endopr.na karpometakarp.kĺbe palca	5t596↔	Resekčná artroplastika na kolene
5t54x↔	Implant.endoprotézy na kĺboch hornej končatiny,ost.	5t597↔	Resekčná artroplastika na členku
5t550.0↔	Revízia bez výmeny endoprotézy:humeroglenoid.kĺb	5t598↔	Resekčná artroplastika na kĺboch šľapy
5t550.4↔	Revízia bez výmeny endoprotézy:lakt'ový kĺb	5t599	Resekčná artroplastika na kĺboch šľapy

5t59a	Komplex.primoimpl.kĺb.end.s kost.náhr/náhr.sused.kĺb.	5t658	Kolumnotómia a polysegm.dorz.lord.sp(DLS)
5t59b	Komplex.výmenná OP kĺb.endoprot.s kost.náhr/sused.kĺb.	5t659	Kolumnotómia a transpedikul.subrakčt.osteotómia
5t59f	Výmena dočasného spacera	5t65a	Kolumnotómia a monosegm.cervikot.lord.spondylodéza
5t59g	Odstránenie dočasného spacera	5t65b	Dorzo-ventrálna epifyzeodéza na chrbtici (u deti)
5t59h↔	Plastika dna acetabula	5t65c	Unilater.epifyzeodéza na chrbt.s dorzál.fúziou stavca(detí)
5t59x	Iné plastické kĺbne zákroky, ostatné	5t65d	Bilaterál.epifyzeodéza na chrbt.s dorzál.fúziou stavca(detí)
5t600	Incizia pri chorob.zmen.kost.a kĺb.tk.chrb:debridem.	5t65e.1	Epifyzeodéza chrbt.-usmer.rastu skobami pamäť.efekt:1skoba
5t601	Incizia pri chorob.zmen.kost.a kĺb.tk.chrb:sekvester.	5t65e.2	Epifyzeodéza chrbt.-usmer.rastu skobami pamäť.efekt:2skoby
5t603	Incizia pri chorob.zmen.kost.a kĺb.tk.chrb:odstr.cudz.tel.	5t65e.3	Epifyzeodéza chrbt.-usmer.rastu skobami pamäť.efekt:3skoby
5t604	Incizia pri chorob.zmen.kost.a kĺb.tk.chrb:drenáž	5t65e.4	Epifyzeodéza chrbt.-usmer.rastu skobami pamäť.efekt:4skoby
5t605	Incizia pri chorob.zmen.kost.a kĺb.tk.chrb:rev.fist.	5t65e.5	Epifyzeodéza chrbt.-usmer.rastu skobami pamäť.efekt:5skób
5t606	Incizia pri chorob.zmen.kost.a kĺb.tk.chrb:rev.fist.sekvestrot.	5t65e.6	Epifyzeodéza chrbt.-usmer.rastu skobami pamäť.efekt:6skób
5t60x	Incizia pri chorob.zmen.kost.a kĺb.tk.chrb:ostatné	5t65e.7	Epifyzeodéza chrbt.-usmer.rastu skobami pamäť.efekt:7skób.
5t61a.1	Excizia z poškod.medzistavc.platničky(bez ďalších op.)	5t65e.8	Epifyzeodéza chrbt.-usmer.rastu skobami pamäť.efekt:8skób.
5t61a.2	Exc.z poškod.medzistavc.platn.,odstr.volného sekvestra	5t65e.9	Epifyzeodéza chrbt.-usmer.rastu skobami pamäť.efekt:9skób.
5t61a.3	Exc.z poškod.medzistavc.plat.s radikulár.dekompresiou	5t65e.a	Epifyzeodéza chrbt.-usmer.rastu skobami pamäť.efekt:10skób.
5t61a.4	Exc.z poškod.extraforaminál.ulož.medzistavc.platničky	5t65e.b	Epifyzeodéza chrbt.-usmer.rastu skobami pamäť.efekt:11skób.
5t61b.1	Perkut.exc.z poškod.medzistavc.platničky bez esk	5t65e.c	Epifyzeodéza chrbt.-usmer.rastu skobami pamäť.efekt:12skób.
5t61b.2	Perkut.exc.z poškod.medzistavc.platničky s esk	5t65e.d	Epifyzeodéza chrbt.-usmer.rastu skobami pamäť.efekt:13skób.
5t61c.1	Reoperácia medzistavcovej platničky pri recidíve	5t65f	Subkut.fix.na chrbtici(inštrum.)podľa Harringtona(detí)
5t61c.2	Reoperácia medzistavc.platn.s radikulolýzou pri recidíve	5t65g.a0	Dorzál.(inštrum.)korekt.spondylodéza,3-6 segm.primár.nestab.
5t61c.3	Reviz.OP medzistavc.plat.pre poop.kompl.v rane(hem., inf)	5t65g.a1	Dorzál.(inštrum.)korekt.spondylodéza,3-6 segm.primár.stabil.
5t61d	Perkutánna redukcia objemu platničky	5t65g.b0	Dorzál.(inštrum.)korekt.spondylodéza,7-10 seg.prim.nest.
5t61x	Ost.OP z poškodenej medzistavcovej platničky	5t65g.b1	Dorzál.(inštrum.)korekt.spondylodéza,7-10 seg.prim.stab.
5t620	Excizia spondylofytu (osteofytu)	5t65g.c0	Dorzál.(inštrum.)korekt.spondylodéza,11-viac.s.prim.nest
5t621	Parciálna excizia tela stavca chrbtice	5t65g.c1	Dorzál.(inštrum.)korekt.spondylodéza,11-viac.s.prim.stab
5t622	Totálna excizia tela stavca chrbtice	5t65h.a0	Predná(inštrum.)korektív.spondylodéza,3-6 segm.prim.nestab.
5t623	Resekcia Dens epistrophei pošk.kostného a kĺb.tkaniva chrbtice	5t65h.a1	Predná(inštrum.)korektív.spondylodéza,3-6 segm.prim.stab.
5t624	Parciálna artrektómia	5t65h.b0	Predná(inštrum.)korektív.spondylodéza,7-10 segm.prim.nest.
5t625	Totálna artrektómia	5t65h.b1	Predná(inštrum.)korektív.spondylodéza,7-10 segm.prim.stab.
5t626	Foraminektómia	5t65h.c0	Predná(inštrum.)korektív.spondylodéza,11 a viac s.prim.nest.
5t627	Exc.z pošk.kost.a kĺb.tkan.viac.segm.stavcov a nalieh.štrukt	5t65h.c1	Predná(inštrum.)korektív.spondylodéza,11 a viac s.prim.stab.
5t628	Exc.z pošk.kost.a kĺb.tkan.chrb:stavcový oblúk	5t65j.a0	Zad.a pred.komb.(inštrum.)korekt.spondylodéza,3-6 s.pr.nest
5t629	Exc.z pošk.kost.a kĺb.tkan.chrb:stav.oblúk a nalieh.štr.	5t65j.a1	Zad.a pred.komb.(inštrum.)korekt.spondylodéza,3-6 s.pr.stab
5t62x	Exc.z pošk.kost.a kĺb.tkan.chrb:ostatné	5t65j.b0	Zad.a pred.k.(inštrum.)korekt.spondylodéza,7-10 s.pr.nest
5t641.1	Dorzálna spondylodéza:1 segment	5t65j.b1	Zad.a pred.k.(inštrum.)korekt.spondylodéza,7-10 s.pr.stab
5t641.2	Dorzálna spondylodéza:2 segmenty	5t65j.c0	Zad.a pred.k.(inštrum.)korekt.spondylodéza,11-viac.s.pr.nest
5t641.3	Dorzálna spondylodéza:3 segmenty	5t65j.c1	Zad.a pred.k.(inštrum.)korekt.spondylodéza,11-viac.s.pr.stab
5t641.4	Dorzálna spondylodéza:4 segmenty	5t65k.1	Korekcia def.chrb.imp.vert.expan.pr.titán.r[VEPTR]:1 impl.
5t641.5	Dorzálna spondylodéza:5 segmentov	5t65k.2	Korekcia def.chrb.imp.vert.expan.pr.titán.r[VEPTR]:2 impl.
5t641.6	Dorzálna spondylodéza:6 a viac segmentov	5t65k.3	Korekcia def.chrb.imp.vert.expan.pr.titán.r[VEPTR]:3 impl.
5t642.1	Ventrálna spondylodéza:1 segment	5t65k.4	Korekcia def.chrb.imp.vert.expan.pr.titán.r[VEPTR]:4,v.i
5t642.2	Ventrálna spondylodéza:2 segmenty	5t65x	Náhr.tela stav.a kompl.rek.na chr:ostatné
5t642.3	Ventrálna spondylodéza:3 segmenty	5t690	Odstránenie osteosyntetického materiálu z chrbtice
5t642.4	Ventrálna spondylodéza:4 segmenty	5t691.1	Implantácia platničkovej endoprotézy:1 segment
5t642.5	Ventrálna spondylodéza:5 segmentov	5t691.2	Implantácia platničkovej endoprotézy:2 segmenty
5t642.6	Ventrálna spondylodéza:6 a viac segmentov	5t691.3	Implantácia platničkovej endoprotézy:3 segmenty
5t643.1	Dorzál.a ventrál.komb.spondylodéza medzi stavcami:1 segm.	5t691.4	Implantácia platničkovej endoprotézy:4 a viac segm.
5t643.2	Dorzál. a ventrál.komb.spondylodéza medzi stavcami:2 segm.	5t692	Revízia náhrady medzistavcovej platničky (bez výmeny)
5t643.3	Dorzál. a ventrál.komb.spondylodéza medzi stavcami:3 segm.	5t693	Výmena endoprotézy medzistavcovej platničky
5t643.4	Dorzál. a ventrál.komb.spondylodéza medzi stavcami:4 segm.	5t694	Odstránenie endoprotézy medzistavcovej platničky
5t643.5	Dorzál. a ventrál.komb.spondylodéza medzi stavcami:5 segm.	5t695	Revízia po operácii chrbtice
5t643.6	Dorzál. a ventrál.komb.spondylodéza medzi stavc:6 a viac s.	5t696.1	Dekompresia miešneho kanála uvoľnením kosti:1 segment
5t64x	Spondylodéza:ostatné	5t696.2	Dekompresia miešneho kanála uvoľnením kosti:2 segmenty
5t650.1	Náhr.tela stavca implantátom a kompl.rek.na chrbt:1stavec.	5t696.3	Dekompresia miešneho kanála uvoľnením kosti:3 segmenty
5t650.2	Náhr.tela stav.impl.a kompl.rekonštrukcia na chrbtici:2st.	5t696.4	Dekompresia miešneho kanála uvoľnením kosti:4 a viac segm.
5t650.3	Náhr.tela stav.impl.a kompl.rekonštrukcia na chrbtici:3st.	5t697	Uvoľnenie mieš.kanála po korekcii deformít v prvom sedení
5t650.4	Náhr.tela stav.impl.a kompl.rekonštrukcia na chrbtici:4st.	5t698	Kompex.kombi.ventr.a dorz.rekonšt.chrbt.s fúziou(360st.)
5t650.5	Náhr.tela stav.impl.a kompl.rekonštr.na chrbtici:5 a v.st.	5t699.1	Impl.m.do t.stavca bez inšt.intraverteb.repoz:1stavec
5t651.1	Náhr.tela stavca osobit.mat.a kompl.rek.na chr:1st.	5t699.2	Impl.m.do t.stavca bez inštrum.intraverteb.repoz:2st.
5t651.2	Náhr.tela stavca osobit.mat.a kompl.rek.na chr:2st.	5t699.3	Impl.mat.do t.stavca bez inšt.intraverteb.repoz:3st.
5t651.3	Náhr.tela stavca osobit.mat.a kompl.rek.na chr:3st.	5t699.4	Impl.m.do t.stav.bez inšt.intraverteb.repoz:4 a viac st.
5t651.4	Náhr.tela stavca osobit.mat.a kompl.rek.na chr:4st.	5t69a.1	Impl.materiálu do tela stavca s inšt.intraverteb.repoz:1st.
5t651.5	Náhr.tela stavca osobit.mat.a kompl.rek.na chr:5 a v.st.	5t69a.2	Impl.m.do tela stavca s inšt.intraverteb.repoz:2st.
5t652	Náhr.tela stav.a kompl.rek.na chr:před.podp.štep bez korek.	5t69a.3	Impl.m.do tela stavca s inšt.intraverteb.repoz:3st.
5t653	Náhr.tela stav.a kompl.rek.na chr:před.podp.štep s korek.	5t69a.4	Impl.m.do tela stavca s inšt.intraverteb.repoz:4 a viac st.
5t654	Kyfektómia	5t69d.1	Odstr.medzitřň.rozvierača z chrbtice:1 segm.
5t655	Dorzálna korekcia na chrbtici bez ventrálneho uvoľnenia	5t69d.2	Odstr.medzitřň.rozvierača z chrbtice:2 segm.
5t656	Dorzálna korekcia na chrbtici s ventrálnym uvoľnením	5t69d.3	Odstr.medzitřň.rozvierača z chrbtice:3 a v.segm.
5t657	Dorzoventrálna korekcia na chrbtici	5t69e	Odobr.chondrocyt.z chrbtice na kultiváciu ako samost.zárok

5t69f.1	Impl.in vitro vypest.tk.kult.do platničky:1seg.	5t707.5↔	Tenolýza vystierača palca
5t69f.2	Impl.in vitro vypest.tk.kult.do platničky:2seg.	5t708.0↔	Tenodéza ohýbača zápastia
5t69f.3	Impl.in vitro vypest.tk.kult.do platničky:3 a viac seg.	5t708.1↔	Tenodéza ohýbača prsta
5t69x.1	Iné operácie na chrbtici, HALO fixácia	5t708.2↔	Tenodéza ohýbača palca
5t69x.x	Iné operácie na chrbtici, ostatné	5t708.3↔	Tenodéza vystierača zápastia
5t701.0↔	Inciezie ohýbača zápastia	5t708.4↔	Tenodéza vystierača prsta
5t701.1↔	Inciezie ohýbača prsta	5t708.5↔	Tenodéza vystierača palca
5t701.2↔	Inciezie ohýbača palca	5t709.0↔	Transpozícia ohýbača zápastia
5t701.3↔	Inciezie vystierača zápastia	5t709.1↔	Transpozícia ohýbača prsta
5t701.4↔	Inciezie vystierača prsta	5t709.2↔	Transpozícia ohýbača palca
5t701.5↔	Inciezie vystierača palca	5t709.3↔	Transpozícia vystierača zápastia
5t701.6↔	Inciezie šlachových pošiev zápastia	5t709.4↔	Transpozícia vystierača prsta
5t701.7↔	Inciezie šlachových pošiev prsta	5t709.5↔	Transpozícia vystierača palca
5t701.8↔	Inciezie šlachových pošiev palca	5t70a.0↔	Predĺženie ohýbača zápastia
5t701.9↔	Inciezie šlachových pošiev dlane	5t70a.1↔	Predĺženie ohýbača prsta
5t702.0↔	Discízia šlachových pošiev ohýbača zápastia	5t70a.2↔	Predĺženie ohýbača palca
5t702.1↔	Discízia šlachových pošiev ohýbača prsta	5t70a.3↔	Predĺženie vystierača zápastia
5t702.2↔	Discízia šlachových pošiev ohýbača palca	5t70a.4↔	Predĺženie vystierača prsta
5t702.3↔	Discízia šlachových pošiev vystierača zápastia	5t70a.5↔	Predĺženie vystierača palca
5t702.4↔	Discízia šlachových pošiev vystierača prsta	5t70b.0↔	Skrátenie ohýbača zápastia
5t702.5↔	Discízia šlachových pošiev vystierača palca	5t70b.1↔	Skrátenie ohýbača prsta
5t702.6↔	Discízia šlachových pošiev zápastia	5t70b.2↔	Skrátenie ohýbača palca
5t702.7↔	Discízia šlachových pošiev prsta	5t70b.3↔	Skrátenie vystierača zápastia
5t702.8↔	Discízia šlachových pošiev palca	5t70b.4↔	Skrátenie vystierača prsta
5t702.9↔	Discízia šlachových pošiev dlane	5t70b.5↔	Skrátenie vystierača palca
5t703.0↔	Debridement ohýbača zápastia	5t70c.0↔	Vytvorenie lôžka transplantátu ohýbača zápastia
5t703.1↔	Debridement ohýbača prsta	5t70c.1↔	Vytvorenie lôžka transplantátu ohýbača prsta
5t703.2↔	Debridement ohýbača palca	5t70c.2↔	Vytvorenie lôžka transplantátu ohýbača palca
5t703.3↔	Debridement vystierača zápastia	5t70c.3↔	Vytvorenie lôžka transplantátu vystierača zápastia
5t703.4↔	Debridement vystierača prsta	5t70c.4↔	Vytvorenie lôžka transplantátu vystierača prsta
5t703.5↔	Debridement vystierača palca	5t70c.5↔	Vytvorenie lôžka transplantátu vystierača palca
5t703.6↔	Debridement šlachových pošiev zápastia	5t70d.0↔	Transplantácia ohýbača zápastia
5t703.7↔	Debridement šlachových pošiev prsta	5t70d.1↔	Transplantácia ohýbača prsta
5t703.8↔	Debridement šlachových pošiev palca	5t70d.2↔	Transplantácia ohýbača palca
5t703.9↔	Debridement šlachových pošiev dlane	5t70d.3↔	Transplantácia vystierača zápastia
5t704.0↔	Excízia ohýbača zápastia	5t70d.4↔	Transplantácia vystierača prsta
5t704.1↔	Excízia ohýbača prsta	5t70d.5↔	Transplantácia vystierača palca
5t704.2↔	Excízia ohýbača palca	5t70e.0↔	Revízia implantátu (bez výmeny) ohýbača zápastia
5t704.3↔	Excízia vystierača zápastia	5t70e.1↔	Revízia implantátu (bez výmeny) ohýbača prsta
5t704.4↔	Excízia vystierača prsta	5t70e.2↔	Revízia implantátu (bez výmeny) ohýbača palca
5t704.5↔	Excízia vystierača palca	5t70e.3↔	Revízia implantátu (bez výmeny) vystierača zápastia
5t704.6↔	Excízia šlachových pošiev zápastia	5t70e.4↔	Revízia implantátu (bez výmeny) vystierača prsta
5t704.7↔	Excízia šlachových pošiev prsta	5t70e.5↔	Revízia implantátu (bez výmeny) vystierača palca
5t704.8↔	Excízia šlachových pošiev palca	5t70f.0↔	Výmena implantátu ohýbača zápastia
5t704.9↔	Excízia šlachových pošiev dlane	5t70f.1↔	Výmena implantátu ohýbača prsta
5t705.0↔	Primárna sutúra ohýbača zápastia	5t70f.2↔	Výmena implantátu ohýbača palca
5t705.1↔	Primárna sutúra ohýbača prsta	5t70f.3↔	Výmena implantátu vystierača zápastia
5t705.2↔	Primárna sutúra ohýbača palca	5t70f.4↔	Výmena implantátu vystierača prsta
5t705.3↔	Primárna sutúra vystierača zápastia	5t70f.5↔	Výmena implantátu vystierača palca
5t705.4↔	Primárna sutúra vystierača prsta	5t70g.0↔	Odstr.dens epistrophei implantátu ohýbača zápastia
5t705.5↔	Primárna sutúra vystierača palca	5t70g.1↔	Odstránenie implantátu ohýbača prsta
5t705.6↔	Primárna sutúra šlachových pošiev zápastia	5t70g.2↔	Odstránenie implantátu ohýbača palca
5t705.7↔	Primárna sutúra šlachových pošiev prsta	5t70g.3↔	Odstránenie implantátu vystierača zápastia
5t705.8↔	Primárna sutúra šlachových pošiev palca	5t70g.4↔	Odstránenie implantátu vystierača prsta
5t705.9↔	Primárna sutúra šlachových pošiev dlane	5t70g.5↔	Odstránenie implantátu vystierača palca
5t706.0↔	Sekundárna sutúra ohýbača zápastia	5t70h.0↔	Plastika šlachy ohýbača zápastia
5t706.1↔	Sekundárna sutúra ohýbača prsta	5t70h.1↔	Plastika šlachy ohýbača prsta
5t706.2↔	Sekundárna sutúra ohýbača palca	5t70h.2↔	Plastika šlachy ohýbača palca
5t706.3↔	Sekundárna sutúra vystierača zápastia	5t70h.3↔	Plastika šlachy vystierača zápastia
5t706.4↔	Sekundárna sutúra vystierača prsta	5t70h.4↔	Plastika šlachy vystierača prsta
5t706.5↔	Sekundárna sutúra vystierača palca	5t70h.5↔	Plastika šlachy vystierača palca
5t706.6↔	Sekundárna sutúra šlachových pošiev zápastia	5t70j.0↔	Spájanie šliach (previazanie) ohýbača zápastia
5t706.7↔	Sekundárna sutúra šlachových pošiev prsta	5t70j.1↔	Spájanie šliach (previazanie) ohýbača prsta
5t706.8↔	Sekundárna sutúra šlachových pošiev palca	5t70j.2↔	Spájanie šliach (previazanie) ohýbača palca
5t706.9↔	Sekundárna sutúra šlachových pošiev dlane	5t70j.3↔	Spájanie šliach (previazanie) vystierača zápastia
5t707.0↔	Tenolýza ohýbača zápastia	5t70j.4↔	Spájanie šliach (previazanie) vystierača prsta
5t707.1↔	Tenolýza ohýbača prsta	5t70j.5↔	Spájanie šliach (previazanie) vystierača palca
5t707.2↔	Tenolýza ohýbača palca	5t70k.0↔	Refixácia ohýbača zápastia ku kosti (vrát.kovovej kotvy)
5t707.3↔	Tenolýza vystierača zápastia	5t70k.1↔	Refixácia ohýbača prsta ku kosti (vrátane kovovej kotvy)
5t707.4↔	Tenolýza vystierača prsta	5t70k.2↔	Refixácia ohýbača palca ku kosti (vrátane kovovej kotvy)

5t70k.3↔	Refixácia vystierača zápastia ku kosti (vrát.kov.kotvy)	5t714.6↔	Primárna sutúra väzov interfalangeálnych kĺbov prstov ruky
5t70k.4↔	Refixácia vystierača prsta ku kosti (vrát.kov.kotvy)	5t714.7↔	Primárna sutúra väzov interfalangeálneho kĺbu palca
5t70k.5↔	Refixácia vystierača palca ku kosti (vrát.kov.kotvy)	5t715.0↔	Sekundárna sutúra radiokarpálneho väzu
5t70l.0↔	Perkutánná tenotómia ohýbača zápastia	5t715.1↔	Sekundárna sutúra retinaculum flexorum
5t70l.1↔	Perkutánná tenotómia ohýbača prsta	5t715.2↔	Sekundárna sutúra ostatných väzov zápastia
5t70l.2↔	Perkutánná tenotómia ohýbača palca	5t715.3↔	Sekundárna sutúra väzov stredoručia
5t70l.3↔	Perkutánná tenotómia vystierača zápastia	5t715.4↔	Sekund.sutúra väzov metakarpofalangeál.kĺbov prstov ruky
5t70l.4↔	Perkutánná tenotómia vystierača prsta	5t715.5↔	Sekundár.sutúra väzov metakarpofalangeál.kĺbu palca
5t70l.5↔	Perkutánná tenotómia vystierača palca	5t715.6↔	Sekundárna sutúra väzov interfalangeál.kĺbov prstov ruky
5t70m.0↔	Otvorená chirurgická tenotómia ohýbača zápastia	5t715.7↔	Sekundárna sutúra väzov interfalangeál.kĺbu palca
5t70m.1↔	Otvorená chirurgická tenotómia ohýbača prsta	5t716.0↔	Plast.rekonštr.radiokarpál.väzu s autológnym materiálom
5t70m.2↔	Otvorená chirurgická tenotómia ohýbača palca	5t716.1↔	Plast.rekonštr.retinaulum flexorum s autológ.materiálom
5t70m.3↔	Otvorená chirurgická tenotómia vystierača zápastia	5t716.2↔	Plast.rekonštr.ostatných väzov zápastia s autológ.mat.
5t70m.4↔	Otvorená chirurgická tenotómia vystierača prsta	5t716.3↔	Plast.rekonštr.väzov stredoručia s autológnym materiálom
5t70m.5↔	Otvorená chirurgická tenotómia vystierača palca	5t716.4↔	Plast.rekonštr.väz.metakarpofalang.k.prstov ruky autológ.mat.
5t70n.0↔	Tenotómia s obmedzeným prístupom ohýbača zápastia	5t716.5↔	Plast.rekonštr.väzov metakarpofalang.k.palca autológ.mat.
5t70n.1↔	Tenotómia s obmedzeným prístupom ohýbača prsta	5t716.6↔	Plast.rekonštr.väzov interfalangeál.k.prstov ruky autológ.mat.
5t70n.2↔	Tenotómia s obmedzeným prístupom ohýbača palca	5t716.7↔	Plast.rekonštr.väzov interfalangeál.k.palca autológ.mat.
5t70n.3↔	Tenotómia s obmedzeným prístupom vystierača zápastia	5t717.0↔	Plast.rekonštr.radiokarpál.väz:autológ.mat.a interlig.fix
5t70n.4↔	Tenotómia s obmedzeným prístupom vystierača prsta	5t717.1↔	Plast.rek.retinaul.flex:autol.mat.a interlig.fix
5t70n.5↔	Tenotómia s obmedzeným prístupom vystierača palca	5t717.2↔	Plast.rek.ost.väzy zápastia:autol.mat.a interlig.fix
5t70x.0↔	Ostatné operácie ohýbača zápastia	5t717.3↔	Plast.rek.väzy stredoručia:autol.mat.a interlig.fix
5t70x.1↔	Ostatné operácie ohýbača prsta	5t717.4↔	Plast.rek.väz.metakarpof.kb.prst.r:autol.mat.a interlig.fix
5t70x.2↔	Ostatné operácie ohýbača palca	5t717.5↔	Plast.rek.väz.metakarpof.k.palec:aut.mat.a interlig.fix
5t70x.3↔	Ostatné operácie vystierača zápastia	5t717.6↔	Plast.rek.väz.interfal.kl.prst.ruky:aut.mat.a interlig.fix
5t70x.4↔	Ostatné operácie vystierača prsta	5t717.7↔	Plast.rek.väz.interfal.kl.palca:aut.mat.a interlig.fix
5t70x.5↔	Ostatné operácie vystierača palca	5t718.0↔	Plast.rek.radiokarp.väz:autológ.mat.a transoseál.fix
5t70x.6↔	Ostatné operácie šlachových pošiev zápastia	5t718.1↔	Plast.rek.retinaul.flexorum:auto.mat.a transos.fix
5t70x.7↔	Ostatné operácie šlachových pošiev prsta	5t718.2↔	Plast.rek.ost.väz.zápastia:autol.mat.a transoseál.fix
5t70x.8↔	Ostatné operácie šlachových pošiev palca	5t718.3↔	Plast.rek.väzy stredoručia:autol.mat.a transos.fix
5t70x.9↔	Ostatné operácie šlachových pošiev dlane	5t718.4↔	Plast.rek.väz.metakarpofal.k.p.ruky:aut.mat.a transos.fix
5t710.0↔	Incízie radiokarpálneho väzu vrátane drenáže	5t718.5↔	Plast.rek.väz.metakarpofa.k.palec:aut.mat.a transos.fix
5t710.1↔	Incízie retinaculum flexorum vrátane drenáže	5t718.6↔	Plast.rek.väz.interfal.kl.prst.ru:aut.mat.a transos.fix
5t710.2↔	Incízie ostatných väzov zápastia vrátane drenáže	5t718.7↔	Plast.rek.väz.interfal.kl.palca:aut.mat.a transos.fix
5t710.3↔	Incízie väzov stredoručia vrátane drenáže	5t719.0↔	Odstr.transplantátu:radiokarpálny väz
5t710.4↔	Incíz.väzov metakarpofalang.kĺbov prstov ruky vrát.drenáže	5t719.1↔	Odstr.transpl:retinaculum flexorum
5t710.5↔	Incízie väzov metakarpofalangeál.kĺbu palca vrát.drenáže	5t719.2↔	Odstr.transpl:ostatné väzy zápastia
5t710.6↔	Incíz.väzov interfalangeál.kĺbov prstov ruky vrát.drenáže	5t719.3↔	Odstr.transplantátu:väzy stredoručia
5t710.7↔	Incíz.väzov interfalangeál.kĺbu palca vrát.drenáže	5t719.4↔	Odstr.transpl:väzy metakarpofal.kĺbov pr.r.
5t711.0↔	Prerušenie radiokarpálneho väzu	5t719.5↔	Odstr.transpl:väzy metakarpofalangeál.kĺbu palca
5t711.10↔	Prerušenie väzu retinaculum flexorum	5t719.6↔	Odstr.transpl:väzy interfalangeál.kĺbov pr.r.
5t711.11↔	Prerušenie väzu retinaul.flex.s.epineurolyzou n. medianus	5t719.7↔	Odstr.transpl:väzy interfalangeál.kĺbu palca
5t711.2↔	Prerušenie ostatných väzov zápastia	5t71a.0↔	Refixácia radiokarpál.väz ku kosti
5t711.3↔	Prerušenie väzov stredoručia	5t71a.1↔	Refixácia retinaculum flexorum ku kosti
5t711.4↔	Prerušenie väzov metakarpofalangeál.kĺbov prstov ruky	5t71a.2↔	Refix.ostat.väzov zápastia ku kosti
5t711.5↔	Prerušenie väzov metakarpofalangeálneho kĺbu palca	5t71a.3↔	Refixácia väz.stredoručia ku kosti
5t711.6↔	Prerušenie väzov interfalangeálnych kĺbov prstov ruky	5t71a.4↔	Refix.väz.metakarpofal.kĺbov pr.ruky ku kosti
5t711.7↔	Prerušenie väzov interfalangeálneho kĺbu palca	5t71a.5↔	Refix.väz. metakarpofal.kĺbu palca ku kosti
5t712.0↔	Parciálna excízia radiokarpálneho väzu	5t71a.6↔	Refix.väz.interfalangeál.kĺbov prst.ruky ku kosti
5t712.1↔	Parciálna excízia retinaculum flexorum	5t71a.7↔	Refix.väz.interfalangeál.kĺbu palca ku kosti
5t712.2↔	Parciálna excízia ostatných väzov zápastia	5t71x.0↔	Ostatné OP radiokarpálneho väzu
5t712.3↔	Parciálna excízia väzov stredoručia	5t71x.1↔	Ostatné OP retinaculum flexorum
5t712.4↔	Parciálna excízia väzov metakarpofalang.kĺbov prstov ruky	5t71x.2↔	Ostatné OP ostatných väzov zápastia
5t712.5↔	Parciálna excízia väzov metakarpofalangeál.kĺbu palca	5t71x.3↔	Ostatné OP väzov stredoručia
5t712.6↔	Parciálna excízia väzov interfalangeál.kĺbov prstov ruky	5t71x.4↔	Ostatné OP väzov metakarpofalang.kĺb.prstov ruky
5t712.7↔	Parciálna excízia väzov interfalangeálneho kĺbu palca	5t71x.5↔	Ostatné OP väzov metakarpofalang.kĺbu palca
5t713.0↔	Totálna excízia radiokarpálneho väzu	5t71x.6↔	Ostatné OP väzov interfalang.kĺbov prstov ruky
5t713.1↔	Totálna excízia retinaculum flexorum	5t71x.7↔	Ostatné OP väzov interfalangeál.kĺbu palca
5t713.2↔	Totálna excízia ostatných väzov zápastia	5t720.1↔	Otvorená chirurgická fasciotómia jedného prsta
5t713.3↔	Totálna excízia väzov stredoručia	5t720.2↔	Otvorená chirurgická fasciotómia viac ako 1 prsta
5t713.4↔	Totál.excízia väzov metakarpofalangeál.kĺbov prstov ruky	5t721.1↔	Perkutánná fasciotómia jedného prsta
5t713.5↔	Totál.excízia väzov metakarpofalangeál.kĺbu palca	5t721.2↔	Perkutánná fasciotómia viac ako jedného prsta
5t713.6↔	Totálna excízia väzov interfalangeálnych kĺbov prstov ruky	5t722.0↔	Parciálna fasciektómia izolovaná na dlani
5t713.7↔	Totálna excízia väzov interfalangeálneho kĺbu palca	5t722.3↔	Parciálna fasciektómia 1 alebo 2 prstov
5t714.0↔	Primárna sutúra radiokarpálneho väzu	5t723.0↔	Celková fasciektómia izolovaná na dlani
5t714.1↔	Primárna sutúra retinaculum flexorum	5t723.4↔	Celková fasciektómia 3 a viac prstov
5t714.2↔	Primárna sutúra ostatných väzov zápastia	5t724.1↔	Fasciektómia jedného prsta s jednou neurolyzou
5t714.3↔	Primárna sutúra väzov stredoručia	5t724.2↔	Fasciektómia viac prstov s jednou neurolyzou
5t714.4↔	Primár.sutúra väzov metakarpofalangeál.kĺbov prstov ruky	5t725.1↔	Fasciektómia jedného prsta s viacerými neurolyzami
5t714.5↔	Primárna sutúra väzov metakarpofalangeálneho kĺbu palca	5t725.2↔	Fasciektómia viac prstov s viacerými neurolyzami

5t726.1↔	Fasciektómia 1 prsta s 1 neurolyzou a s 1 arteriolyzou	5t745.1↔	Uvoľnenie(artrolýza):zápästie:viac.zákr.
5t726.2↔	Fasciektómia viac prstov s 1 neurolyzou a s 1 arteriolyzou	5t745.2↔	Uvoľnenie(artrolýza):karpometakarp.kĺb palca
5t727.1↔	Fasciektómia 1 prsta s viac.neurolyzami a viac.arteriolyzami	5t745.3↔	Uvoľnenie(artrolýza):metakarpofal.kĺb:1zákr.
5t727.2↔	Fasciekt.viac prstov s viac.neurolyzami a viac.arteriolyzami	5t745.4↔	Uvoľnenie(artrolýza):metakarpofal.kĺb:viac.zákr.
5t728.1↔	Fasciektómia 1 prsta s artrolýz.(vr.neurolyzy a arteriolyzy)	5t745.5↔	Uvoľnenie(artrolýza):interfal.kĺb.ruky:1zákr.
5t728.2↔	Fasciekt.viac prstov s artrolýzou (vr.neurolyzy a arteriolyzy)	5t745.6↔	Uvoľnen.(artrolýza):interfal.kĺb 1prst ruky:viac.zákr.
5t729.3↔	Parciálna dermofasciektómia	5t745.7↔	Uvoľnen.(artrolýza):interfal.kĺb viac.prst.ru:viac.zákr.
5t729.4↔	Celková dermofasciektómia	5t745.x↔	Uvoľnenie(artrolýza):ostatné kĺby ruky
5t72a.3↔	Parciálna fasciolyza 1al.2 prstov inj.kolagen.clostr.histol.	5t746.0↔	Odstr.uvoľnenej kĺb.chrupav:zápästie:1zákr.
5t72a.4↔	Celk.fasciolyza 3 a viac prst inj.kolagenázou clostr.histol.	5t746.1↔	Odstr.uvoľnen.kĺb.chrupav:zápästie:viac.zákr.
5t72x.1↔	Ostatné operácie na fasciách dlane a prstov, 1 prst	5t746.2↔	Odstr.uvoľnen.kĺb.chrupav:karpometakarp.k.palca
5t730↔	Incízia svalov ruky	5t746.3↔	Odstr.uvoľn.kĺ.chrupav:metakarpofal.kĺb:1zákr.
5t731↔	Čiastočné prerušenie svalov ruky	5t746.4↔	Odstr.uvoľn.kĺ.chrupav:metakarpofal.kĺb:viac.zákr.
5t732↔	Totálne prerušenie svalov ruky	5t746.5↔	Odstr.uvoľn.kĺb.chrupav:interfalag.kĺb ruky:1zákr.
5t733↔	Čiastočná excízia svalov ruky	5t746.6↔	Odstr.uvoľ.kĺb.chrupav:interfalag.kĺb 1prst ruky:viac.zákr.
5t734↔	Totálna excízia svalov ruky	5t746.7↔	Odstr.uvoľ.kĺb.chrupav:interfalag.kĺb viac.prst.ru:viac.zákr.
5t735↔	Desinercia svalu ruky	5t746.x↔	Odstránenie uvoľnenej kĺbovej chrupavky:ost.kĺb.ruky
5t736↔	Sutúra svalu ruky	5t747.0↔	Odstr.cudz.telesa:zápästie:1zákr.
5t737↔	Reinercia svalu ruky	5t747.1↔	Odstr.cudz.telesa:zápästie:viac.zákr.
5t738↔	Transpozícia svalu ruky	5t747.2↔	Odstr.cudz.telesa:karpometakarpálny kĺb palca
5t739↔	Transplantácia svalu ruky	5t747.3↔	Odstr.cudz.tel:metakarpofalan.kĺb:1zákr.
5t73a↔	Predĺženie svalu ruky	5t747.4↔	Odstr.cudz.tel:metakarpofalan.kĺb:viac.zákr.
5t73b↔	Skrátenie svalu ruky	5t747.5↔	Odstr.cudz.tel:interfalang.kĺb.ruky:1zákr.
5t73x↔	Ostatné operácie svalov ruky	5t747.6↔	Odstr.cudz.tel:interfalang.kĺb.1 prst ruky:viac.zákr.
5t740.0↔	Artrotómia zápästia, jeden zákr.	5t747.7↔	Odstr.cudz.tel:interfalang.kĺb.viac.prst ruky:viac.zákr.
5t740.1↔	Artrotómia zápästia, viaceré zákr.	5t747.x↔	Odstránenie cudzieho telesa z ostatných kĺbov ruky
5t740.2↔	Artrotómia karpometakarpálneho kĺbu palca	5t74x.0↔	Ostatné revízie zápästia:1zákr.
5t740.3↔	Artrotómia na metakarpofalangeálnom kĺbe:jeden zákr.	5t74x.1↔	Ostatné revízie zápästia:viaceré zákr.
5t740.4↔	Artrotómia na metakarpofalangeál. Kĺboch:viaceré zákr.	5t74x.2↔	Ostatné revízie karpometakarpálneho kĺbu palca
5t740.5↔	Artrotómia na medzičlánkovom kĺbe ruky:1zákr.	5t74x.3↔	Ostatné revízie metakarpofalangeál.kĺbu:jeden zákr.
5t740.6↔	Artrotómia na interfalang. kĺboch 1 prsta ruky:viac.zákr.	5t74x.4↔	Ostatné revízie metakarpofalang.kĺbov:viac.zákr.
5t740.7↔	Artrotómia na interfalang.kĺboch viac.prstov ruky:viac.zákr.	5t74x.5↔	Ostatné revízie interfalangeálneho kĺbu ruky:1zákr.
5t740.x↔	Artrotómia ostatných kĺbov ruky	5t74x.6↔	Ost.revízie interfalang.kĺbov 1 prsta ruky:viac.zákr.
5t741.0↔	Exc.chor.tk.(vrát.kapsulektom):zápästie:1 zákr.	5t74x.7↔	Ost.revízie interfalang.kĺb.viac.prstov ruky:viac.zákr.
5t741.1↔	Exc.chor.tk.(vrát.kapsulektom):zápästie:viac.zákr.	5t74x.x↔	Ostatné revízie ostatných kĺbov ruky
5t741.2↔	Exc.chor.tk(vr.kapsulekt):karpometakarp.kĺb palca	5t750.0↔	Parc.synovektómia šľachy,šľach.pošvy:ohýbač zápäst.
5t741.3↔	Exc.chor.tk(kapsulekt):metakarpofal.kĺb:1 zákr.	5t750.1↔	Parc.synov.šľachy,šľach.pošvy:ohýbač prsta
5t741.4↔	Exc.chor.tk(kapsulekt):metakarpof.k:viac.zákr.	5t750.2↔	Parc.synovektómia šľachy,šľach.pošvy:ohýbač palca
5t741.5↔	Exc.chor.tk(kapsulekt):interfal.kĺb ruky:1 zákr.	5t750.3↔	Parc.synovektómia šľachy,šľach.pošvy:vystierač zápäst.
5t741.6↔	Exc.chor.tk(kapsulekt):interfal.kĺby 1 prst ruky:viac.zákr.	5t750.4↔	Parc.synovektómia šľachy,šľach.pošvy:vystierač prsta
5t741.7↔	Exc.chor.tk(kapsulekt):interfal.kĺby viac.prst ruky:viac.zákr.	5t750.5↔	Parc.synovektómia šľachy,šľach.pošvy:vystierač palca
5t741.x↔	Exc.chor.tk.(vr.kapsulektomie):ost.kĺby ruky	5t750.x↔	Parc.synovektómia šľachy,šľach.pošvy:ostatné
5t742.0↔	Preplach zápästia s drenážou:1 zákr.	5t751.0↔	Totál.synovektómia šľachy,šľach.pošvy:ohýbač zápästia
5t742.1↔	Preplach zápästia s drenážou: viac.zákr.	5t751.1↔	Totál.synovektómia šľachy,šľach.pošvy:ohýbač prsta
5t742.2↔	Preplach karpometakarp.kĺb palca s drenážou	5t751.2↔	Totál.synovektómia šľachy,šľach.pošvy:ohýbač palca
5t742.3↔	Prepl.metakarpofal.kĺbu s drenáž:1 zákr.	5t751.3↔	Totál.synovektómia šľachy,šľach.pošvy:vystierač zápäst.
5t742.4↔	Preplach metakarpofal.kĺb.s drenáž:viac.zákr.	5t751.4↔	Totál.synovektómia šľachy,šľach.pošvy:vystierač prsta
5t742.5↔	Preplach interfalang.kĺbu ruky s drenáž:1 zákr.	5t751.5↔	Totál.synovektómia šľachy,šľach.pošvy:vystierač palca
5t742.6↔	Prepl.interfal.kĺb.1 prst s drenáž:viac.zákr.	5t751.x↔	Totál.synovektómia šľachy,šľach.pošvy:ostatné
5t742.7↔	Prepl.interfal.kĺb.viac.prst s drenáž:viac.zákr.	5t752↔	Jednotlivá synovektómia kĺbov zápästia
5t742.x↔	Preplach ost.kĺb.s drenážou	5t753↔	Viacnásobná synovektómia kĺbov zápästia
5t743.0↔	Debridement zápästia:1zákr.	5t754↔	Synovektómia karpometakarpálneho kĺbu palca ruky
5t743.1↔	Debridement zápästia:viaceré zákr.	5t755↔	Jednotlivá synovektómia metakarpofalangeálneho kĺbu ruky
5t743.2↔	Debridement karpometakarp.kĺb palca	5t756↔	Viacpočet.synovektómie metakarpofalang.kĺbov ruky
5t743.3↔	Debridement metakarpofal.kĺbu:1zákr.	5t757↔	Jednotlivá synovektómia interfalangeálneho kĺbu ruky
5t743.4↔	Debridement metakarpofal.kĺbov:viac.zákr.	5t758↔	Viacpočet.synovektómie interfalang.kĺbov na 1 prste ruky
5t743.5↔	Debridement interfalang.kĺbu ruky:1zákr.	5t759↔	Viacpoč.synovektómie interfalang.kĺbov na viac.prstoch ruky
5t743.6↔	Debridement:interfalang.kĺb.1prst ruky:viac.zákr.	5t75x↔	Ostatné synovektómie ruky
5t743.7↔	Debridement interfalang.kĺb.viac prstov ruky:viac.zákr.	5t760↔	Jednotlivá artrodéza na zápästí
5t743.x↔	Debridement:ostatné kĺby ruky	5t761↔	Jednot.artrod.na zápästí so spongioplast.
5t744.0↔	Vyhľad.(vyrovnanie)povrchu:zápästie:1zákr.	5t762↔	Viacpočetné artrodézy na zápästí
5t744.1↔	Vyhľad.(vyrovnanie)povrchu:zápästie:viac.výk.	5t763↔	Viacpoč.artrod.na zápästí so spongioplast.
5t744.2↔	Vyhľad.(vyrov)povrchu:karpometakarp.kĺb palca	5t764↔	Jednotlivá artrodéza medzičlán.kĺbu
5t744.3↔	Vyhľad.(vyrov)povrchu:metakarpofal.kĺb:1zákr.	5t765↔	Jednot.artrodéza medzičl.kĺbu so spongioplast.
5t744.4↔	Vyhľad.povrchu:metakarpof.kĺby:viac.zákr.	5t766↔	Viacpočet.artrodézy medzičlán.kĺbov
5t744.5↔	Vyhľad.povrchu:interfalang.kĺb ruky:1zákr.	5t767↔	Viacpoč.artrod.medzičl.kĺb.so spongioplast.
5t744.6↔	Vyhľad.povrchu:interfal.kĺb 1prst ruky:viac.zákr.	5t76x↔	Artrodéza kĺbov ruky:Ostatné
5t744.7↔	Vyhľad.povrchu:interfal.kĺb.viac.prst.ruky:viac.zákr.	5t770.0↔	Resekcioartrop.l.zápästia:rek.s autológ.mat:1zákr.
5t744.x↔	Vyhľadenie(vyrovnanie)povrchu:ost.kĺby ruky	5t770.1↔	Resekcioartrop.l.zápästia:rek.s autol.mat:viac.zákr.
5t745.0↔	Uvoľnenie(artrolýza):zápästie:1zákr.	5t770.2↔	Resekcioartrop.l.karpometak.kĺb palca:rek.s aut.mat.



5t800.2↔	Incizia svalu pozdĺžne:rameno a lakeť	5t806.2↔	Otv.chirurgická incizia fascie:rameno a lakeť
5t800.3↔	Incizia svalu pozdĺžne:predlaktie	5t806.3↔	Otv.chirurgická incizia fascie:predlaktie
5t800.4↔	Incizia svalu pozdĺžne:hruďná stena a chrbát	5t806.4↔	Otv.chirurgická incizia fascie:hruď.stena a chrbát
5t800.5↔	Incizia svalu pozdĺžne:brušná stena	5t806.5↔	Otv.chirurgická incizia fascie:brušná stena
5t800.6↔	Incizia svalu pozdĺžne:ingvinálna,genitálna a gluteálna obl.	5t806.6↔	Otv.chirurgická incizia fascie:ingv.genit.a glut.obl.
5t800.7↔	Incizia svalu pozdĺžne:stehno a koleno	5t806.7↔	Otv.chirurgická incizia fascie:stehno a koleno
5t800.8↔	Incizia svalu pozdĺžne:predkolenie	5t806.8↔	Otv.chirurgická incizia fascie:predkolenie
5t800.a↔	Incizia svalu pozdĺžne:zadonožie a priehlavok	5t806.a↔	Otv.chirurgická incizia fascie:zadonožie a priehlavok
5t800.b	Incizia svalu pozdĺžne:stredonožie a prednožie	5t806.b↔	Otv.chirurgická incizia fascie:stredonožie a prednožie
5t800.x↔	Incizia svalu pozdĺžne:ostatné	5t806.x	Otv.chirurgická incizia fascie:ostatné
5t801.0↔	Incizia svalu priečne:hlava a krk	5t807.0↔	Perkutánná incizia fascie:hlava a krk
5t801.1↔	Incizia svalu priečne:rameno,axila	5t807.1↔	Perkutánná incizia fascie:rameno,axila
5t801.2↔	Incizia svalu priečne:rameno a lakeť	5t807.2↔	Perkutánná incizia fascie:rameno a lakeť
5t801.3↔	Incizia svalu priečne:predlaktie	5t807.3↔	Perkutánná incizia fascie:predlaktie
5t801.4↔	Incizia svalu priečne:hruďná stena a chrbát	5t807.4↔	Perkutánná incizia fascie:hruďná stena a chrbát
5t801.5↔	Incizia svalu priečne:brušná stena	5t807.5↔	Perkutánná incizia fascie:brušná stena
5t801.6↔	Incizia svalu priečne:ingvinálna,genit.a gluteálna obl.	5t807.6↔	Perkutánná incizia fascie:ingvinálna,genit.a gluteálna obl.
5t801.7↔	Incizia svalu priečne:stehno a koleno	5t807.7↔	Perkutánná incizia fascie:stehno a koleno
5t801.8↔	Incizia svalu priečne:predkolenie	5t807.8↔	Perkutánná incizia fascie:predkolenie
5t801.a↔	Incizia svalu priečne:zadonožie a priehlavok	5t807.9↔	Perkutánná incizia fascie:noha
5t801.b↔	Incizia svalu priečne:stredonožie a prednožie	5t807.x	Perkutánná incizia fascie:ostatné
5t801.x	Incizia svalu priečne:ostatné	5t808.0↔	Odstr.cudz.tel.zo svalu:hlava a krk
5t802.0↔	Incizia šľachy pozdĺžne:hlava a krk	5t808.1↔	Odstr.cudz.tel.zo svalu:rameno,axila
5t802.1↔	Incizia šľachy pozdĺžne:rameno,axila	5t808.2↔	Odstr.cudz.tel.zo svalu:rameno a lakeť
5t802.2↔	Incizia šľachy pozdĺžne:rameno a lakeť	5t808.3↔	Odstr.cudz.tel.zo svalu:predlaktie
5t802.3↔	Incizia šľachy pozdĺžne:predlaktie	5t808.4↔	Odstr.cudz.tel.zo svalu:hruďná stena a chrbát
5t802.4↔	Incizia šľachy pozdĺžne:hruďná stena a chrbát	5t808.5↔	Odstr.cudz.tel.zo svalu:brušná stena
5t802.5↔	Incizia šľachy pozdĺžne:brušná stena	5t808.6↔	Odstr.cudz.tel.zo svalu:ingvinálna,genit.a gluteálna obl.
5t802.6↔	Incizia šľachy pozdĺžne:ingvinálna,genit.a gluteálna obl.	5t808.7↔	Odstr.cudz.tel.zo svalu:stehno a koleno
5t802.7↔	Incizia šľachy pozdĺžne:stehno a koleno	5t808.8↔	Odstr.cudz.tel.zo svalu:predkolenie
5t802.8↔	Incizia šľachy pozdĺžne:predkolenie	5t808.9↔	Odstr.cudz.tel.zo svalu:noha
5t802.a↔	Incizia šľachy pozdĺžne:zadonožie a priehlavok	5t808.x	Odstr.cudz.tel.zo svalu:ostatné
5t802.b↔	Incizia šľachy pozdĺžne:stredonožie a prednožie	5t809.0↔	Odstr.cudz.tel.zo šľachy:hlava a krk
5t802.x	Incizia šľachy pozdĺžne:ostatné	5t809.1↔	Odstr.cudz.tel.zo šľachy:rameno,axila
5t803.0↔	Incizia šľachy priečne:hlava a krk	5t809.2↔	Odstr.cudz.tel.zo šľachy:rameno a lakeť
5t803.1↔	Incizia šľachy priečne:rameno,axila	5t809.3↔	Odstr.cudz.tel.zo šľachy:predlaktie
5t803.2↔	Incizia šľachy priečne:rameno a lakeť	5t809.4↔	Odstr.cudz.tel.zo šľachy:hruďná stena a chrbát
5t803.3↔	Incizia šľachy priečne:predlaktie	5t809.5↔	Odstr.cudz.tel.zo šľachy:brušná stena
5t803.4↔	Incizia šľachy priečne:hruďná stena a chrbát	5t809.6↔	Odstr.cudz.tel.zo šľachy:ingvinálna,genit.a gluteálna obl.
5t803.5↔	Incizia šľachy priečne:brušná stena	5t809.7↔	Odstr.cudz.tel.zo šľachy:stehno a koleno
5t803.6↔	Incizia šľachy priečne:ingvinálna,genit.a gluteálna obl.	5t809.8↔	Odstr.cudz.tel.zo šľachy:predkolenie
5t803.7↔	Incizia šľachy priečne:stehno a koleno	5t809.9↔	Odstr.cudz.tel.zo šľachy:noha
5t803.8↔	Incizia šľachy priečne:predkolenie	5t809.x	Odstr.cudz.tel.zo šľachy:ostatné
5t803.a↔	Incizia šľachy priečne:zadonožie a priehlavok	5t80a.0↔	Odstr.cudz.tel.z fascie:hlava a krk
5t803.b↔	Incizia šľachy priečne:stredonožie a prednožie	5t80a.1↔	Odstr.cudz.tel.z fascie:rameno,axila
5t803.x	Incizia šľachy priečne:ostatné	5t80a.2↔	Odstr.cudz.tel.z fascie:rameno a lakeť
5t804.0↔	Incizia šľ.pošvy izolovane pozdĺžne:hlava a krk	5t80a.3↔	Odstr.cudz.tel.z fascie:predlaktie
5t804.1↔	Incizia šľ.pošvy izolovane pozdĺžne:rameno,axila	5t80a.4↔	Odstr.cudz.tel.z fascie:hruďná stena a chrbát
5t804.2↔	Incizia šľ.pošvy izolovane pozdĺžne:rameno a lakeť	5t80a.5↔	Odstr.cudz.tel.z fascie:brušná stena
5t804.3↔	Incizia šľ.pošvy izolovane pozdĺžne:predlaktie	5t80a.6↔	Odstr.cudz.tel.z fascie:ingvinálna,genit.a gluteálna obl.
5t804.4↔	Incizia šľ.pošvy izolovane pozdĺžne:hruď.stena a chrbát	5t80a.7↔	Odstr.cudz.tel.z fascie:stehno a koleno
5t804.6↔	Inc.šľ.pošvy izol.pozdĺ:ingv.genit.glut.obl.	5t80a.8↔	Odstr.cudz.tel.z fascie:predkolenie
5t804.7↔	Incizia šľ.pošvy izolovane pozdĺžne:stehno a koleno	5t80a.9↔	Odstr.cudz.tel.z fascie:noha
5t804.8↔	Incizia šľ.pošvy izolovane pozdĺžne:predkolenie	5t80a.x	Odstr.cudz.tel.z fascie:ostatné
5t804.a↔	Incizia šľ.pošvy izolovane pozdĺžne:zadonožie a priehlavok	5t80b.0↔	Debridement svalu:hlava a krk
5t804.b↔	Incizia šľ.pošvy izolovane pozdĺžne:stredonožie a prednožie	5t80b.1↔	Debridement svalu:rameno,axila
5t804.x	Incizia šľ.pošvy izolovane pozdĺžne:ostatné	5t80b.2↔	Debridement svalu:rameno a lakeť
5t805.0↔	Incizia šľ.pošvy izolovane priečne:hlava a krk	5t80b.3↔	Debridement svalu:predlaktie
5t805.1↔	Incizia šľ.pošvy izolovane priečne:rameno,axila	5t80b.4↔	Debridement svalu:hruďná stena a chrbát
5t805.2↔	Incizia šľ.pošvy izolovane priečne:rameno a lakeť	5t80b.5↔	Debridement svalu:brušná stena
5t805.3↔	Incizia šľ.pošvy izolovane priečne:predlaktie	5t80b.6↔	Debridement svalu:ingvinálna,genit.a gluteálna obl.
5t805.4↔	Incizia šľ.pošvy izolovane priečne:hruďná stena a chrbát	5t80b.7↔	Debridement svalu:stehno a koleno
5t805.6↔	Incizia šľ.pošvy izolovane priečne:ingv.,genit.a glut.obl.	5t80b.8↔	Debridement svalu:predkolenie
5t805.7↔	Incizia šľ.pošvy izolovane priečne:stehno a koleno	5t80b.9↔	Debridement svalu:noha
5t805.8↔	Incizia šľ.pošvy izolovane priečne:predkolenie	5t80b.x	Debridement svalu:ostatné
5t805.a↔	Incizia šľ.pošvy izolovane priečne:zadonožie a priehlavok	5t80c.0↔	Debridement šľachy:hlava a krk
5t805.b↔	Incizia šľ.pošvy izolovane priečne:stredonožie a prednožie	5t80c.1↔	Debridement šľachy:rameno,axila
5t805.x	Incizia šľ.pošvy izolovane priečne:ostatné	5t80c.2↔	Debridement šľachy:rameno a lakeť
5t806.0↔	Otv.chirurgická incizia fascie:hlava a krk	5t80c.3↔	Debridement šľachy:predlaktie
5t806.1↔	Otv.chirurgická incizia fascie:rameno,axila	5t80c.4↔	Debridement šľachy:hruďná stena a chrbát



5t80c.5↔	Debridement šľachy:brušná stena	5t813.x	Preťatie šľach.pošvy pozdĺžne:ostatné
5t80c.6↔	Debridement šľachy:ingvinálna,genit.a gluteálna obl.	5t814.0↔	Preťatie šľach.pošvy priečne:hlava,krk
5t80c.7↔	Debridement šľachy:stehno a koleno	5t814.1↔	Preťatie šľach.pošvy priečne:ram.kĺb,axila
5t80c.8↔	Debridement šľachy:predkolenie	5t814.2↔	Preťatie šľach.pošvy priečne:rameno,lakeť
5t80c.9↔	Debridement šľachy:noha	5t814.3↔	Preťatie šľach.pošvy priečne:predlaktie
5t80c.x	Debridement šľachy:ostatné	5t814.4↔	Preťatie šľach.pošvy priečne:hrud.st,chrbát
5t80d.0↔	Debridement fascie:hlava a krk	5t814.6↔	Preťatie šľach.pošvy priečne:ingv.genit.glut.obl.
5t80d.1↔	Debridement fascie:rameno,axila	5t814.7↔	Preťatie šľach.pošvy priečne:stehno,koleno
5t80d.2↔	Debridement fascie:rameno a lakeť	5t814.8↔	Preťatie šľach.pošvy priečne:predkolenie
5t80d.3↔	Debridement fascie:predlaktie	5t814.9↔	Preťatie šľach.pošvy priečne:noha
5t80d.4↔	Debridement fascie:hruďná stena a chrbát	5t814.x	Preťatie šľach.pošvy priečne:ostatné
5t80d.5↔	Debridement fascie:brušná stena	5t815.0↔	Otv.chir.parc.fasciotómia priečna:hlava,krk
5t80d.6↔	Debridement fascie:ingvinálna,genit.a gluteálna obl.	5t815.1↔	Otv.chir.parc.fasciotómia priečna:rameno,axila
5t80d.7↔	Debridement fascie:stehno a koleno	5t815.2↔	Otv.chir.parc.fasciotómia priečna:rameno,lakeť
5t80d.8↔	Debridement fascie:predkolenie	5t815.3↔	Otv.chir.parc.fasciotómia priečna:predlaktie
5t80d.9↔	Debridement fascie:noha	5t815.4↔	Otv.chir.parc.fasciotómia priečna:hrud.stena,chrbát
5t80d.x	Debridement fascie:ostatné	5t815.5↔	Otv.chir.parc.fasciotómia priečna:bruš.stena
5t80x.0↔	Ost.incizie sv./šľachy/fascie:hlava a krk	5t815.6↔	Otv.chir.parc.fasciotómia priečna:ingv.genit.glut.obl.
5t80x.1↔	Ost.incizie sv./šľachy/fascie:ramenný kĺb,axila	5t815.7↔	Otv.chir.parc.fasciotómia priečna:stehno,koleno
5t80x.2↔	Ost.incizie sv./šľachy/fascie:rameno a lakeť	5t815.8↔	Otv.chir.parc.fasciotómia priečna:predkolenie
5t80x.3↔	Ost.incizie sv./šľachy/fascie:predlaktie	5t815.9↔	Otv.chir.parc.fasciotómia priečna:noha
5t80x.4↔	Ost.incizie sv./šľachy/fascie:hruďná stena a chrbát	5t815.x	Otv.chir.parc.fasciotómia priečna:ostatné
5t80x.5	Ost.incizie sv./šľachy/fascie:brušná stena	5t816.0↔	Otv.chir.totál.fasciotómia priečna:hlava,krk
5t80x.6↔	Iné incizie sval,šľ.fascie:ingvináln,genit.a glut.obl.	5t816.1↔	Otv.chir.totál.fasciotómia priečna:rameno,axila
5t80x.7↔	Ost.incizie sv./šľachy/fascie:stehno a koleno	5t816.2↔	Otv.chir.totál.fasciotómia priečna:rameno,lakeť
5t80x.8↔	Ost.incizie sv./šľachy/fascie:predkolenie	5t816.3↔	Otv.chir.totál.fasciotómia priečna:predlaktie
5t80x.9↔	Iné incizie sv./šľachy/fascie:noha	5t816.4↔	Otv.chir.totál.fasciotómia priečna:hrud.stena,chrbát
5t80x.x	Ost.incizie sv./šľachy/fascie:ostatné	5t816.5↔	Otv.chir.totál.fasciotómia priečna:bruš.stena
5t810.0↔	Preťatie svalu:hlava a krk	5t816.6↔	Otv.chir.totál.fasciotómia priečna:ingv.genit.glut.obl.
5t810.1↔	Preťatie svalu:rameno,axila	5t816.7↔	Otv.chir.totál.fasciotómia priečna:stehno,koleno
5t810.2↔	Preťatie svalu:rameno a lakeť	5t816.8↔	Otv.chir.totál.fasciotómia priečna:predkolenie
5t810.3↔	Preťatie svalu:predlaktie	5t816.9↔	Otv.chir.totál.fasciotómia priečna:noha
5t810.4↔	Preťatie svalu:hruď.stena a chrbát	5t816.x	Otv.chir.totál.fasciotómia priečna:ostat.
5t810.5↔	Preťatie svalu:bruš.stena	5t817.0↔	Perkután.fasciotómia priečna:hlava,krk
5t810.6↔	Preťatie svalu:ingv.genit.glut.obl.	5t817.1↔	Perkután.fasciotómia priečna:rameno,axila
5t810.7↔	Preťatie svalu:stehno a koleno	5t817.2↔	Perkután.fasciotómia priečna:rameno,lakeť
5t810.8↔	Preťatie svalu:predkolenie	5t817.3↔	Perkután.fasciotómia priečna:predlaktie
5t810.9↔	Preťatie svalu:noha	5t817.4↔	Perkután.fasciotómia priečna:hruď.stena,chrbát
5t810.x	Preťatie svalu:ostatné	5t817.5↔	Perkután.fasciotómia priečna:bruš.stena
5t811.0↔	Otv.chir.tenotómia:hlava,krk	5t817.6↔	Perkután.fasciotómia priečna:ingv.genit.glut.obl.
5t811.1↔	Otv.chir.tenotómiamramen.kĺb a xila	5t817.7↔	Perkután.fasciotómia priečna:stehno,koleno
5t811.2↔	Otv.chir.tenotómia:rameno,lakeť	5t817.8↔	Perkután.fasciotómia priečna:predkolenie
5t811.3↔	Otv.chir.tenotómia:predlaktie	5t817.9↔	Perkután.fasciotómia priečna:noha
5t811.4↔	Otv.chir.tenotómia:hruď.stena,chrbát	5t817.x	Perkután.fasciotómia priečna:ostatné
5t811.5↔	Otv.chir.tenotómia:bruš.stena	5t818.0↔	Otv.chir.parc.fasciotómia pozdĺž,1 segm.:hlava,krk
5t811.6↔	Otv.chir.tenotómia:ingv.genit.glut.obl.	5t818.1↔	Otv.chir.parc.fasciotómia pozdĺž,1 segm.:rameno,axila
5t811.7↔	Otv.chir.tenotómia:stehno,koleno	5t818.2↔	Otv.chir.parc.fasciotómia pozdĺž,1 segm.:ram,lakeť
5t811.8↔	Otv.chir.tenotómia:predkolenie	5t818.3↔	Otv.chir.parc.fasciotómia pozdĺž,1 segm.:predlak
5t811.9↔	Otv.chir.tenotómia:noha	5t818.4↔	Otv.chir.parc.fasciotómia pozdĺž,1 segm.:hruď.st,chrb
5t811.x	Otv.chir.tenotómia:ostat.	5t818.5↔	Otv.chir.parc.fasciotómia pozdĺž,1 segm.:bruš.st
5t812.0↔	Perkutánná tenotómia:hlava a krk	5t818.6↔	Otv.chir.parc.fasciotómia pozdĺž,1 segm.:ing.gen.glut.ob
5t812.1↔	Perkutánná tenotómia:rameno a axila	5t818.7↔	POtv.chir.parc.fasciotómia pozdĺž,1 segm.:stehno,koleno
5t812.2↔	Perkutánná tenotómia:rameno a lakeť	5t818.8↔	Otv.chir.parc.fasciotómia pozdĺž,1 segm.:predkol
5t812.3↔	Perkutánná tenotómia:predlaktie	5t818.9↔	Otv.chir.parc.fasciotómia pozdĺž,1 segm.:noha
5t812.4↔	Perkutánná tenotómia:hruď.st,chrbát	5t818.x	Otv.chir.parc.fasciotómia pozdĺž,1 segm.:ostat
5t812.5↔	Perkutánná tenotómia:bruš.stena	5t819.0↔	Otv.ch.totál.fasciotómia pozdĺž,1 segm.:hlava,krk
5t812.6↔	Perkutánná tenotómia:ingv.genit.glut.obl.	5t819.1↔	Otv.ch.totál.fasciotómia pozdĺž,1 segm.:rameno,axila
5t812.7↔	Perkutánná tenotómia:stehno a koleno	5t819.2↔	Otv.ch.totál.fasciotómia pozdĺž,1 segm.:rameno,lakeť
5t812.8↔	Perkutánná tenotómia:predkolenie	5t819.3↔	Otv.ch.totál.fasciotómia pozdĺž,1 segm.:predlakt
5t812.9↔	Perkutánná tenotómia:noha	5t819.4↔	Otv.ch.totál.fasciotómia pozdĺž,1 segm.:hruď.st,chrb
5t812.x	Perkutánná tenotómia:ostatné	5t819.5↔	Otv.ch.totál.fasciotómia pozdĺž,1 segm.:bruš.st
5t813.0↔	Preťatie šľach.pošvy pozdĺž:hlava,krk	5t819.6↔	Otv.ch.totál.fasciotómia pozdĺž,1 segm.:ingv.gen.glut.ob
5t813.1↔	Preťatie šľach.pošvy pozdĺž:ramen.kĺb,axila	5t819.7↔	Otv.ch.totál.fasciotómia pozdĺž,1 segm.:steh,koleno
5t813.2↔	Preťatie šľach.pošvy pozdĺž:rameno,lakeť	5t819.8↔	Otv.ch.totál.fasciotómia pozdĺž,1 segm.:predkol
5t813.3↔	Preťatie šľach.pošvy pozdĺž:predlaktie	5t819.9↔	Otv.ch.totál.fasciotómia pozdĺž,1 segm.:noha
5t813.4↔	Preťatie šľach.pošvy pozdĺž:hruď.stena,chrbát	5t819.x	Otv.chirurg.totálna fasciotómia pozdĺž,1 segm.:ostat
5t813.6↔	Preťatie šľach.pošvy pozdĺž:ingv.genit.glut.obl.	5t81a.0↔	Perkut.fasciotómia pozdĺž:hlava,krk
5t813.7↔	Preťatie šľach.pošvy pozdĺž:stehno,koleno	5t81a.1↔	Perkut.fasciotómia pozdĺž:rameneno,axila
5t813.8↔	Preťatie šľach.pošvy pozdĺž:predkolenie	5t81a.2↔	Perkut.fasciotómia pozdĺž:rameno,lakeť
5t813.9↔	Preťatie šľach.pošvy pozdĺž:noha	5t81a.3↔	Perkut.fasciotómia pozdĺž:predlaktie

5t81a.4↔	Perkut.fasciotómia pozdĺž:hруд.stena,chrábát	5t821.8↔	Totálna excízia šľachy:predkolenie
5t81a.5↔	Perkut.fasciotómia pozdĺž:bruš.stena	5t821.9↔	Totálna excízia šľachy:noha
5t81a.6↔	Perkut.fasciotómia pozdĺž:ingv.genit,glut.obl.	5t821.x	Totálna excízia šľachy:ostatné
5t81a.7↔	Perkut.fasciotómia pozdĺž:stehno,koleno	5t822.0↔	Parciálna excízia šľach.pošvy:hlava a krk
5t81a.8↔	Perkut.fasciotómia pozdĺž:predkolenie	5t822.1↔	Parciálna excízia šľach.pošvy:rameno,axila
5t81a.9↔	Perkut.fasciotómia pozdĺž:noha	5t822.2↔	Parciálna excízia šľach.pošvy:rameno,lakeť
5t81a.x	Perkut.fasciotómia pozdĺž:ostat.	5t822.3↔	Parciálna excízia šľach.pošvy:predlaktie
5t81b.0↔	Otv.ch.parciálna fasciotómia,viac.segm:hlava,krk	5t822.4↔	Parciálna excízia šľach.pošvy:hруд.st,chrábát
5t81b.1↔	Otv.ch.parciálna fasciotómia,viac.segm:rameno,axila	5t822.6↔	Parciálna excízia šľach.pošvy:ingv.genit,glut.obl
5t81b.2↔	Otv.ch.parciálna fasciotómia,viac.segm:rameno,lakeť	5t822.7↔	Parciálna excízia šľach.pošvy:stehno,koleno
5t81b.3↔	Otv.ch.parciálna fasciotómia,viac.segm:predlaktie	5t822.8↔	Parciálna excízia šľach.pošvy:predkolenie
5t81b.4↔	Otv.ch.parciálna fasciotómia,viac.segm:hруд.st,chrábát	5t822.9↔	Parciálna excízia šľach.pošvy:noha
5t81b.5↔	Otv.ch.parciálna fasciotómia,viac.segm:bruš.stena	5t822.x	Parciálna excízia šľach.pošvy:ostatné
5t81b.6↔	Otv.ch.parciálna fasciotómia,viac.segm:ingv,gen,glut.obl	5t823.0↔	Totálna excízia šľach.pošvy:hlava a krk
5t81b.7↔	Otv.ch.parciálna fasciotómia,viac.segm:steh,koleno	5t823.1↔	Totálna excízia šľach.pošvy:rameno,axila
5t81b.8↔	Otv.ch.parciálna fasciotómia,viac.segm:predkolenie	5t823.2↔	Totálna excízia šľach.pošvy:rameno,lakeť
5t81b.9↔	Otv.ch.parciálna fasciotómia,viac.segm:noha	5t823.3↔	Totálna excízia šľach.pošvy:predlaktie
5t81b.x	Otv.chirur.parciálna fasciotómia,viac.segm:ostatné	5t823.4↔	Totálna excízia šľach.pošvy:hруд.st,chrábát
5t81c.0↔	Otv.ch.totálna fasciotómia,viac.segm:hlava,krk	5t823.6↔	Totálna excízia šľach.pošvy:ingv.genit,glut.obl
5t81c.1↔	Otv.ch.totálna fasciotómia,viac.segm:rameneno,axila	5t823.7↔	Totálna excízia šľach.pošvy:stehno,koleno
5t81c.2↔	Otv.ch.totálna fasciotómia,viac.segm:rameno,lakeť	5t823.8↔	Totálna excízia šľach.pošvy:predkolenie
5t81c.3↔	Otv.ch.totálna fasciotómia,viac.segm:predlaktie	5t823.9↔	Totálna excízia šľach.pošvy:noha
5t81c.4↔	Otv.ch.totálna fasciotómia,viac.segm:hруд.st,chrábát	5t823.x	Totálna excízia šľach.pošvy:ostatné
5t81c.5↔	Otv.ch.totálna fasciotómia,viac.segm:bruš.stena	5t824.0↔	Parciálna excízia svalu,epifasciál.:hlava,krk
5t81c.6↔	Otv.ch.totálna fasciotómia,viac.segm:ingv,gen,glut.obl	5t824.1↔	Parciálna excízia svalu,epifasciál:rameno,axila
5t81c.7↔	Otv.ch.totálna fasciotómia,viac.segm:stehno,koleno	5t824.2↔	Parciálna excízia svalu,epifasciál:rameno,lakeť
5t81c.8↔	Otv.ch.totálna fasciotómia,viac.segm:predkolenie	5t824.3↔	Parciálna excízia svalu,epifasciál:predlaktie
5t81c.9↔	Otv.ch.totálna fasciotómia,viac.segm:noha	5t824.4↔	Parciálna excízia svalu,epifasciál:hруд.st,chrábát
5t81c.x	Otv.ch.totálna fasciotómia,viac.segm:ostatné	5t824.5↔	Parciálna excízia svalu,epifasciál:bruš.stena
5t81d.0↔	Dezinzerzia svalu,šľachy:hlava a krk	5t824.6↔	Parciálna excízia svalu,epifasciál:ingv.genit,glut.obl
5t81d.1↔	Dezinzerzia svalu,šľachy:rameneno a axila	5t824.7↔	Parciálna excízia svalu,epifasciál:stehno,koleno
5t81d.2↔	Dezinzerzia svalu,šľachy:rameno a lakeť	5t824.8↔	Parciálna excízia svalu,epifasciál:predkolenie
5t81d.3↔	Dezinzerzia svalu,šľachy:predlaktie	5t824.9↔	Parciálna excízia svalu,epifasciál:noha
5t81d.4↔	Dezinzerzia svalu,šľachy:hруд.stena a chrábát	5t824.x	Parciálna excízia svalu,epifasciálne:ostat.
5t81d.5↔	Dezinzerzia svalu,šľachy:bruš.stena	5t825.0↔	Totálna excízia svalu,epifasciál:hlava,krk
5t81d.6↔	Dezinzerzia svalu,šľachy:ingvinálna,genit.a glut.obl.	5t825.1↔	Totálna excízia svalu,epifasciál:rameneno,axila
5t81d.7↔	Dezinzerzia svalu,šľachy:stehno a koleno	5t825.2↔	Totálna excízia svalu,epifasciál:rameno,lakeť
5t81d.8↔	Dezinzerzia svalu,šľachy:predkolenie	5t825.3↔	Totálna excízia svalu,epifasciál:predlaktie
5t81d.9↔	Dezinzerzia svalu,šľachy:noha	5t825.4↔	Totálna excízia svalu,epifasciál:hруд.st,chrábát
5t81d.x	Dezinzerzia svalu,šľachy:ostatné	5t825.5↔	Totálna excízia svalu,epifasciál:bruš.stena
5t81x.0↔	Iné prerušenie svalu, šľachy a fascie:hlava a krk	5t825.6↔	Totálna excízia svalu,epifasciál:ingv.genit,glut.ob
5t81x.1↔	Iné prerušenie svalu, šľachy a fascie:rameno a axila	5t825.7↔	Totálna excízia svalu,epifasciál:stehno,koleno
5t81x.2↔	Iné prerušenie svalu, šľachy a fascie:rameno a lakeť	5t825.8↔	Totálna excízia svalu,epifasciál:predkolenie
5t81x.3↔	Iné prerušenie svalu, šľachy a fascie:predlaktie	5t825.9↔	Totálna excízia svalu,epifasciál:noha
5t81x.4↔	Iné prerušenie svalu, šľachy a fascie:hруд.stena a chrábát	5t825.x	Totálna excízia svalu,epifasciálne:ostat.
5t81x.5↔	Iné prerušenie svalu, šľachy a fascie:brušná stena	5t826.0↔	Parciálna excízia svalu,subfasciál:hlava,krk
5t81x.6↔	Iné prerušenie svalu, šľachy a fascie:ingvináln,genit.a glut.obl.	5t826.1↔	Parciálna excízia svalu,subfasciál:rameno,axila
5t81x.7↔	Iné prerušenie svalu, šľachy a fascie:stehno a koleno	5t826.2↔	Parciálna excízia svalu,subfasciál:rameno,lakeť
5t81x.8↔	Iné prerušenie svalu, šľachy a fascie:predkolenie	5t826.3↔	Parciálna excízia svalu,subfasciál:predlaktie
5t81x.9↔	Iné prerušenie svalu, šľachy a fascie:noha	5t826.4↔	Parciálna excízia svalu,subfasciál:hруд.st,chrábát
5t81x.x	Iné prerušenie svalu, šľachy a fascie:ostatné	5t826.5↔	Parciálna excízia svalu,subfasciál:bruš.stena
5t820.0↔	Parciálna excízia šľachy:hlava a krk	5t826.6↔	Parciálna excízia svalu,subfasciál:ingv.genit,glut.ob
5t820.1↔	Parciálna excízia šľachy:rameno,axila	5t826.7↔	Parciálna excízia svalu,subfasciál:stehno,koleno
5t820.2↔	Parciálna excízia šľachy:rameno a lakeť	5t826.8↔	Parciálna excízia svalu,subfasciál:predkolenie
5t820.3↔	Parciálna excízia šľachy:predlaktie	5t826.9↔	Parciálna excízia svalu,subfasciál:noha
5t820.4↔	Parciálna excízia šľachy:hруд.st,chrábát	5t826.x	Parciálna excízia svalu,subfasciálne:ostat.
5t820.5↔	Parciálna excízia šľachy:bruš.stena	5t827.0↔	Totálna excízia svalu,subfasciál:hlava,krk
5t820.6↔	Parciálna excízia šľachy:ingv.genit,glut.obl	5t827.1↔	Totálna excízia svalu,subfasciál:rameno,axila
5t820.7↔	Parciálna excízia šľachy:stehno,koleno	5t827.2↔	Totálna excízia svalu,subfasciál:rameno a lakeť
5t820.8↔	Parciálna excízia šľachy:predkolenie	5t827.3↔	Totálna excízia svalu,subfasciál:predlaktie
5t820.9↔	Parciálna excízia šľachy:noha	5t827.4↔	Totálna excízia svalu,subfasciál:hруд.st,chrábát
5t820.x	Parciálna excízia šľachy:ostatné	5t827.5↔	Totálna excízia svalu,subfasciál:bruš.stena
5t821.0↔	Totálna excízia šľachy:hlava a krk	5t827.6↔	Totálna excízia svalu,subfasciál:ingv.genit,glut.ob
5t821.1↔	Totálna excízia šľachy:rameno,axila	5t827.7↔	Totálna excízia svalu,subfasciál:stehno,koleno
5t821.2↔	Totálna excízia šľachy:rameno a lakeť	5t827.8↔	Totálna excízia svalu,subfasciál:predkolenie
5t821.3↔	Totálna excízia šľachy:predlaktie	5t827.9↔	Totálna excízia svalu,subfasciál:noha
5t821.4↔	Totálna excízia šľachy:hруд.st,chrábát	5t827.x	Totálna excízia svalu,subfasciál:ostat.
5t821.5↔	Totálna excízia šľachy:bruš.stena	5t828.0↔	Excízia na šľachách a svaloch,epifasciál:hlava,krk
5t821.6↔	Totálna excízia šľachy:ingv.genit,glut.obl	5t828.1↔	Excízia na šľachách a svaloch,epifasciál:rameno,axila
5t821.7↔	Totálna excízia šľachy:stehno a koleno	5t828.2↔	Excízia na šľachách a svaloch,epifasciál:rameno,lakeť

5t828.3↔	Excízia na šľachách a svaloch,epifasciál:predlaktie	5t82e.7↔	Odobr.sval.tk.na transpl:stehno,koleno
5t828.4↔	Excízia na šľachách a svaloch,epifasciál:hруд.st,chrbát	5t82e.8↔	Odobr.sval.tk.na transpl:predkolenie
5t828.5↔	Excízia na šľachách a svaloch,epifasciál:bruš.st	5t82e.9↔	Odobratie sval.tkaniva na transplantáciu:noha
5t828.6↔	Excízia na šľachách a svaloch,epifasciál:ingv.genit,glut.ob	5t82e.x	Odobratie sval.tkaniva na transplantáciu:ostatné
5t828.7↔	Excízia na šľachách a svaloch,epifasciál:stehno,koleno	5t82f.0↔	Odobr.šľachy na transpl:hlava,krk
5t828.8↔	Excízia na šľachách a svaloch,epifasciál:predkolenie	5t82f.1↔	Odobr.šľachy na transpl:ramen.kĺb,axila
5t828.9↔	Excízia na šľachách a svaloch,epifasciál:noha	5t82f.2↔	Odobr.šľachy na transpl:rameno,lakeť
5t828.x	Excízia na šľachách a svaloch,epifasciál:ostatné	5t82f.3↔	Odobr.šľachy na transpl:predlaktie
5t829.0↔	Excízia na šľach.a svaloch,subfasciál:hlava,krk	5t82f.4↔	Odobr.šľachy na transpl:hруд.st,chrbát
5t829.1↔	Excízia na šľach.a svaloch,subfasciál:ramen.kĺb,xila	5t82f.5↔	Odobr.šľachy na transpl:bruš.stena
5t829.2↔	Excízia na šľach.a svaloch,subfasciál:rameno,lakeť	5t82f.6↔	Odobr.šľachy na transpl:ingv.genit,glut.obl
5t829.3↔	Excízia na šľach.a svaloch,subfasciál:predlaktie	5t82f.7↔	Odobr.šľachy na transpl:stehno,koleno
5t829.4↔	Excízia na šľach.a svaloch,subfasciál:hруд.st,chrbát	5t82f.8↔	Odobr.šľachy na transpl:predkolenie
5t829.5↔	Excízia na šľach.a svaloch,subfasciál:bruš.st	5t82f.9↔	Odobr.šľachy na transpl:noha
5t829.6↔	Excízia na šľach.a svaloch,subfasciál:ingv.genit,glut.ob	5t82f.x	Odobratie šľachy na transplantáciu:ostatné
5t829.7↔	Excízia na šľach.a svaloch,subfasciál:stehno,koleno	5t82g.0↔	Odobr.fascie na transpl:hlava,krk
5t829.8↔	Excízia na šľach.a svaloch,subfasciál:predkolenie	5t82g.1↔	Odobr.fascie na transpl:ramen.kĺb,axila
5t829.9↔	Excízia na šľach.a svaloch,subfasciál:noha	5t82g.2↔	Odobr.fascie na transpl:rameno,lakeť
5t829.x	Excízia na šľach.a svaloch,subfasciál:ostatné	5t82g.3↔	Odobr.fascie na transpl:predlaktie
5t82a.0↔	Excízia fascie:hlava a krk	5t82g.4↔	Odobr.fascie na transpl:hруд.st,chrbát
5t82a.1↔	Excízia fascie:rameno a axila	5t82g.5↔	Odobr.fascie na transpl:bruš.stena
5t82a.2↔	Excízia fascie:rameno a lakeť	5t82g.6↔	Odobr.fascie na transpl:ingv.genit,glut.obl
5t82a.3↔	Excízia fascie:predlaktie	5t82g.7↔	Odobr.fascie na transpl:stehno,koleno
5t82a.4↔	Excízia fascie:hруд.stena a chrbát	5t82g.8↔	Odobr.fascie na transpl:predkolenie
5t82a.5↔	Excízia fascie:brušná stena	5t82g.9↔	Odobr.fascie na transpl:noha
5t82a.6↔	Excízia fascie:ingv.genit,glut.obl.	5t82g.x	Odobratie fascie na transplantáciu:ostatné
5t82a.7↔	Excízia fascie:stehno a koleno	5t82h.0↔	Res.prev.č.komp.sv,šf,f.b.špec.ciev,nerv.prep:hlava,krk
5t82a.8↔	Excízia fascie:predkolenie	5t82h.1↔	Res.prev.č.komp.sv,šf,f.b.špec.ciev,nerv.prep:rameno,axila
5t82a.9↔	Excízia fascie:noha	5t82h.2↔	Res.prev.č.komp.sv,šf,f.b.špec.ciev,nerv.prep:ram,lakeť
5t82a.x	Excízia fascie:ostatné	5t82h.3↔	Res.prev.č.komp.sv,šf,f.b.špec.ciev,nerv.prep:predlak
5t82b.0↔	Res.kompart.sv,šf,f.b.špec.ciev,nerv.prep:hlava,krk	5t82h.4↔	Res.prev.č.komp.sv,šf,f.b.špec.ciev,nerv.prep:hr.st,chrb
5t82b.1↔	Res.kompart.sv,šf,f.b.špec.ciev,nerv.prep:rameno,axila	5t82h.5↔	Res.prev.č.komp.sv,šf,f.b.špec.ciev,nerv.prep:bruš.st
5t82b.2↔	Res.kompart.sv,šf,f.b.špec.ciev,nerv.prep:rameno,lakeť	5t82h.6↔	Res.prev.č.komp.sv,šf,f.b.špec.ciev,nerv.prep:ing.gen.glu.obl
5t82b.3↔	Res.kompart.sv,šf,f.b.špec.ciev,nerv.prep:predlaktie	5t82h.7↔	Res.prev.č.komp.sv,šf,f.b.špec.ciev,nerv.prep:steh,koleno
5t82b.4↔	Res.kompart.sv,šf,f.b.špec.ciev,nerv.prep:hруд.st,chrb	5t82h.8↔	Res.prev.č.komp.sv,šf,f.b.špec.ciev,nerv.prep:predkolenie
5t82b.5↔	Res.kompart.sv,šf,f.b.špec.ciev,nerv.prep:bruš.st	5t82h.9↔	Res.prev.č.komp.sv,šf,f.b.špec.ciev,nerv.prep:noha
5t82b.6↔	Res.kompart.sv,šf,f.b.špec.ciev,nerv.prep:ingv.genit,glut.ob	5t82h.x	Res.prev.č.kompartentu b.špec.ciev,nerv.preparácie:ost.
5t82b.7↔	Res.kompart.sv,šf,f.b.špec.ciev,nerv.prep:steh,koleno	5t82j.0↔	Res.prevaž.č.komp.sv,šf,f.so šp.ciev,nerv.prepar:hlava,krk
5t82b.8↔	Res.kompart.sv,šf,f.b.špec.ciev,nerv.prep.:predkol	5t82j.1↔	Res.prevaž.č.komp.sv,šf,f.so šp.ciev,nerv.prepar:ram,axila
5t82b.9↔	Res.kompart.sv,šf,f.b.špeciál.ciev,nerv.preparácie:noha	5t82j.2↔	Res.prevaž.č.komp.sv,šf,f.so šp.ciev,nerv.prepar:ram,lakeť
5t82b.x	Resk.kompartentu bez špec.ciev,nerv.preparácie:ost.	5t82j.3↔	Res.prevaž.č.komp.sv,šf,f.so šp.ciev,nerv.prep:predlak
5t82c.0↔	Res.kompart.sv,šf,f.so špec.ciev,nerv.prep:hlava,krk	5t82j.4↔	Res.prevaž.č.komp.so šp.ciev,nerv.prep:hруд.st,chrbát
5t82c.1↔	Res.kompart.sv,šf,f.so špec.ciev,nerv.prep:rameno,axila	5t82j.5↔	Res.prevaž.č.komp.sv,šf,f.so šp.ciev,nerv.prep:bruš.st
5t82c.2↔	Res.kompart.sv,šf,f.so špec.ciev,nerv.prep:rameno,lakeť	5t82j.6↔	Res.prevaž.č.komp.so šp.ciev,nerv.prep:ingv.gen.glu.obl
5t82c.3↔	Res.kompart.sv,šf,f.so špec.ciev,nerv.prep:predlaktie	5t82j.7↔	Res.prevaž.č.komp.sv,šf,f.so šp.ciev,nerv.prep:steh,koleno
5t82c.4↔	Res.kompart.sv,šf,f.so špec.ciev,nerv.prep:hруд.st,chrbát	5t82j.8↔	Res.prevaž.č.komp.sv,šf,f.so šp.ciev,nerv.prep:predkol
5t82c.5↔	Res.kompart.sv,šf,f.so špec.ciev,nerv.prep:bruš.stena	5t82j.9↔	Res.prevaž.č.komp.sv,šf,f.so šp.ciev,nerv.prep:noha
5t82c.6↔	Res.kompart.sv,šf,f.so špec.ciev,nerv.prep:ing.gen.glu.ob	5t82j.x	Res.prevaž.č.kompartentu.so špecif.ciev,nerv.prep:ost.
5t82c.7↔	Res.kompart.sv,šf,f.so špec.ciev,nerv.prep:stehno,koleno	5t82x.0↔	Iná excízia svalu, šľachy, fascie:hlava a krk
5t82c.8↔	Res.kompart.sv,šf,f.so špec.ciev,nerv.prep:predkolenie	5t82x.1	Iná excízia svalu, šľachy, fascie:rameno a axila
5t82c.9↔	Res.kompart.sv,šf,f.so špec.ciev,nerv.prep:noha	5t82x.2↔	Iná excízia svalu, šľachy, fascie:rameno a lakeť
5t82c.x	Resek.kompartentu so špeciál.ciev,nerv.preparáciou:ost.	5t82x.3↔	Iná excízia svalu, šľachy, fascie:predlaktie
5t82d.0↔	Res.kompart.sv,šf,f.s.rozšír.prepar:hlava,krk	5t82x.4	Iná excízia svalu, šľachy, fascie:hруд.stena a chrbát
5t82d.1↔	Res.kompart.sv,šf,f.s.rozšír.prepar:ramen.kĺb,xila	5t82x.5	Iná excízia svalu, šľachy, fascie:brušná stena
5t82d.2↔	Res.kompart.sv,šf,f.s.rozšír.prepar:rameno,lakeť	5t82x.6	Iná excízia svalu, šľachy, fascie:ingvináln.genit.a glut.obl.
5t82d.3↔	Resek.kompart.sv,šf,f.s.rozšír.prepar:predlaktie	5t82x.7↔	Iná excízia svalu, šľachy, fascie:stehno a koleno
5t82d.4↔	Res.kompart.sv,šf,f.s.rozšír.prepar:hруд.st,chrbát	5t82x.8↔	Iná excízia svalu, šľachy, fascie:predkolenie
5t82d.5↔	Res.kompart.sv,šf,f.s.rozšír.prepar:bruš.stena	5t82x.9↔	Iná excízia svalu, šľachy, fascie:noha
5t82d.6↔	Res.kompart.sv,šf,f.s.rozšír.prepar:ingv.genit,glut.obl	5t82x.x	Iná excízia svalu, šľachy, fascie:ostatné
5t82d.7↔	Res.kompart.sv,šf,f.s.rozšír.prepar:stehno,koleno	5t830.0↔	Refixácia svalov:hlava a krk
5t82d.8↔	Res.kompart.sv,šf,f.s.rozšír.prepar:predkolenie	5t830.1↔	Refixácia svalov:rameno,axila
5t82d.9↔	Res.kompart.sv,šf,f.s.rozšír.prepar:noha	5t830.2↔	Refixácia svalov:rameno a lakeť
5t82d.x	Resekcia kompartentu s rozšírenou preparáciou:ost.	5t830.3↔	Refixácia svalov:predlaktie
5t82e.0↔	Odobr.sval.tk.na transpl:hlava a krk	5t830.4↔	Refixácia svalov:hрудná stena a chrbát
5t82e.1↔	Odobr.sval.tk.na transpl:rameno,axila	5t830.5↔	Refixácia svalov:brušná stena
5t82e.2↔	Odobr.sval.tk.na transpl:rameno,lakeť	5t830.6↔	Refixácia svalov:ingvinálna.genit.a gluteálna obl.
5t82e.3↔	Odobr.sval.tk.na transpl:predlaktie	5t830.7↔	Refixácia svalov:stehno a koleno
5t82e.4↔	Odobr.sval.tk.na transpl:hруд.st,chrbát	5t830.8↔	Refixácia svalov:predkolenie
5t82e.5↔	Odobr.sval.tk.na transpl:bruš.stena	5t830.9↔	Refixácia svalov:noha
5t82e.6↔	Odobr.sval.tk.na transpl:ingv.genit,glut.obl	5t830.x	Refixácia svalov:ostatné

5t831.0↔	Sutúra svalov:hlava a krk	5t837.5↔	Revízia transplantátu svalov:brušná stena
5t831.1↔	Sutúra svalov:rameno a axila	5t837.6↔	Revízia transplantátu svalov:ingvinál,genit.a glut.obl.
5t831.2↔	Sutúra svalov:rameno a lakeť	5t837.7↔	Revízia transplantátu svalov:stehno a koleno
5t831.3↔	Sutúra svalov:predlaktie	5t837.8↔	Revízia transplantátu svalov:predkolenie
5t831.4↔	Sutúra svalov:hruďná stena a chrbát	5t837.9↔	Revízia transplantátu svalov:noha
5t831.5↔	Sutúra svalov:brušná stena	5t837.x	Revízia transplantátu svalov:ostatné
5t831.6↔	Sutúra svalov:ingvinálna,genit.a gluteálna obl.	5t838.0↔	Výmena transplantátu svalov:hlava a krk
5t831.7↔	Sutúra svalov:stehno a koleno	5t838.1↔	Výmena transplantátu svalov:rameno a axila
5t831.8↔	Sutúra svalov:predkolenie	5t838.2↔	Výmena transplantátu svalov:rameno a lakeť
5t831.9↔	Sutúra svalov:noha	5t838.3↔	Výmena transplantátu svalov:predlaktie
5t831.x	Sutúra svalov:ostatné	5t838.4↔	Výmena transplantátu svalov:hruďná stena a chrbát
5t832.0↔	Predĺženie a sutúra svalov:hlava a krk	5t838.5↔	Výmena transplantátu svalov:brušná stena
5t832.1↔	Predĺženie a sutúra svalov:rameno,axila	5t838.6↔	Výmena transplantátu svalov:ingvinál,genit.a glut.obl.
5t832.2↔	Predĺženie a sutúra svalov:rameno a lakeť	5t838.7↔	Výmena transplantátu svalov:stehno a koleno
5t832.3↔	Predĺženie a sutúra svalov:predlaktie	5t838.8↔	Výmena transplantátu svalov:predkolenie
5t832.4↔	Predĺženie a sutúra svalov:hruď.stena a chrbát	5t838.9↔	Výmena transplantátu svalov:noha
5t832.5↔	Predĺženie a sutúra svalov:brušná stena	5t838.x	Výmena transplantátu svalov:ostatné
5t832.6↔	Predĺženie a sutúra svalov:ingv,genit,glut.obl.	5t839.0↔	Odstránenie transplantátu svalov:hlava a krk
5t832.7↔	Predĺženie a sutúra svalov:stehno a koleno	5t839.1↔	Odstránenie transplantátu svalov:rameno a axila
5t832.8↔	Predĺženie a sutúra svalov:predkolenie	5t839.2↔	Odstránenie transplantátu svalov:rameno a lakeť
5t832.9↔	Predĺženie a sutúra svalov:noha	5t839.3↔	Odstránenie transplantátu svalov:predlaktie
5t832.x	Predĺženie a sutúra svalov:ostatné	5t839.4↔	Odstránenie transplantátu svalov:hruď.stena a chrbát
5t833.0↔	Skrátenie a sutúra svalov:hlava a krk	5t839.5↔	Odstránenie transplantátu svalov:brušná stena
5t833.1↔	Skrátenie a sutúra svalov:rameno a axila	5t839.6↔	Odstr. transplant.svalov:ingvinál,genit.a glut.obl.
5t833.2↔	Skrátenie a sutúra svalov:rameno a lakeť	5t839.7↔	Odstránenie transplantátu svalov:stehno a koleno
5t833.3↔	Skrátenie a sutúra svalov:predlaktie	5t839.8↔	Odstránenie transplantátu svalov:predkolenie
5t833.4↔	Skrátenie a sutúra svalov:hruďná stena a chrbát	5t839.9↔	Odstránenie transplantátu svalov:noha
5t833.5↔	Skrátenie a sutúra svalov:brušná stena	5t839.x	Odstránenie transplantátu svalov:ostatné
5t833.6↔	Skrátenie a sutúra svalov:ingvinál,genit.a glut.obl.	5t83x.0↔	Iná rekonštrukcia svalov:hlava a krk
5t833.7↔	Skrátenie a sutúra svalov:stehno a koleno	5t83x.1↔	Iná rekonštrukcia svalov:rameno a axila
5t833.8↔	Skrátenie a sutúra svalov:predkolenie	5t83x.2↔	Iná rekonštrukcia svalov:rameno a lakeť
5t833.9↔	Skrátenie a sutúra svalov:noha	5t83x.3↔	Iná rekonštrukcia svalov:predlaktie
5t833.x	Skrátenie a sutúra svalov:ostatné	5t83x.4	Iná rekonštrukcia svalov:hruďná stena a chrbát
5t834.0↔	Plastika svalov:hlava a krk	5t83x.5	Iná rekonštrukcia svalov:brušná stena
5t834.1↔	Plastika svalov:rameno a axila	5t83x.6↔	Iná rekonštrukcia svalov:ingvinál,genit.a gluteálna obl.
5t834.2↔	Plastika svalov:rameno a lakeť	5t83x.7↔	Iná rekonštrukcia svalov:stehno a koleno
5t834.3↔	Plastika svalov:predlaktie	5t83x.8↔	Iná rekonštrukcia svalov:predkolenie
5t834.4↔	Plastika svalov:hruďná stena a chrbát	5t83x.9↔	Iná rekonštrukcia svalov:noha
5t834.5↔	Plastika svalov:brušná stena	5t83x.x	Iná rekonštrukcia svalov:ostatné
5t834.6↔	Plastika svalov:ingvinál,genit.a glut.obl.	5t840.0↔	Predĺženie šliach:hlava a krk
5t834.7↔	Plastika svalov:stehno a koleno	5t840.1↔	Predĺženie šliach:rameno a axila
5t834.8↔	Plastika svalov:predkolenie	5t840.2↔	Predĺženie šliach:rameno a lakeť
5t834.9↔	Plastika svalov:noha	5t840.3↔	Predĺženie šliach:predlaktie
5t834.x	Plastika svalov:ostatné	5t840.4↔	Predĺženie šliach:hruďná stena a chrbát
5t835.0↔	Transpozícia svalov:hlava a krk	5t840.5↔	Predĺženie šliach:brušná stena
5t835.1↔	Transpozícia svalov:rameno a axila	5t840.6↔	Predĺženie šliach:ingvinál,genit.a glut.obl.
5t835.2↔	Transpozícia svalov:rameno a lakeť	5t840.7↔	Predĺženie šliach:stehno a koleno
5t835.3↔	Transpozícia svalov:predlaktie	5t840.8↔	Predĺženie šliach:predkolenie
5t835.4↔	Transpozícia svalov:hruďná stena a chrbát	5t840.a↔	Predĺženie šliach:zadonožie a priehlavok
5t835.5↔	Transpozícia svalov:brušná stena	5t840.b↔	Predĺženie šliach:stredonožie a prednožie
5t835.6↔	Transpozícia svalov:ingvinál,genit.a glut.obl.	5t840.x	Predĺženie šliach:ostatné
5t835.7↔	Transpozícia svalov:stehno a koleno	5t841.0↔	Skrátenie šliach:hlava a krk
5t835.8↔	Transpozícia svalov:predkolenie	5t841.1↔	Skrátenie šliach:rameno a axila
5t835.9↔	Transpozícia svalov:noha	5t841.2↔	Skrátenie šliach:rameno a lakeť
5t835.x	Transpozícia svalov:ostatné	5t841.3↔	Skrátenie šliach:predlaktie
5t836.1↔	Transplantácia svalov:rameno a axila	5t841.4↔	Skrátenie šliach:hruďná stena a chrbát
5t836.2↔	Transplantácia svalov:rameno a lakeť	5t841.5↔	Skrátenie šliach:brušná stena
5t836.3↔	Transplantácia svalov:predlaktie	5t841.6↔	Skrátenie šliach:ingvinál,genit.a glut.obl.
5t836.4↔	Transplantácia svalov:hruďná stena a chrbát	5t841.7↔	Skrátenie šliach:stehno a koleno
5t836.5↔	Transplantácia svalov:brušná stena	5t841.8↔	Skrátenie šliach:predkolenie
5t836.6↔	Transplantácia svalov:ingvinál,genit.a glut.obl.	5t841.a↔	Skrátenie šliach:zadonožie a priehlavok
5t836.7↔	Transplantácia svalov:stehno a koleno	5t841.b↔	Skrátenie šliach:stredonožie a prednožie
5t836.8↔	Transplantácia svalov:predkolenie	5t841.x	Skrátenie šliach:ostatné
5t836.9↔	Transplantácia svalov:noha	5t842.0↔	Transpozícia šliach:hlava a krk
5t836.x	Transplantácia svalov:ostatné	5t842.1↔	Transpozícia šliach:rameno,axila
5t837.0↔	Revízia transplantátu svalov:hlava a krk	5t842.2↔	Transpozícia šliach:rameno a lakeť
5t837.1↔	Revízia transplantátu svalov:rameno a axila	5t842.3↔	Transpozícia šliach:predlaktie
5t837.2↔	Revízia transplantátu svalov:rameno a lakeť	5t842.4↔	Transpozícia šliach:hruď.stena a chrbát
5t837.3↔	Revízia transplantátu svalov:predlaktie	5t842.6↔	Transpozícia šliach:ingv,genit,glut.obl.
5t837.4↔	Revízia transplantátu svalov:hruď.stena a chrbát	5t842.7↔	Transpozícia šliach:stehno a koleno

5t842.8↔	Transpozícia šliach:predkolenie	5t848.6↔	Výmena transplantátu šliach:ingv.genit,glut.obl
5t842.a↔	Transpozícia šliach:zadonožie a priehlavok	5t848.7↔	Výmena transplantátu šliach:stehno a koleno
5t842.b↔	Transpozícia šliach:stredonožie a prednožie	5t848.8↔	Výmena transplantátu šliach:predkolenie
5t842.x	Transpozícia šliach:ostatné	5t848.a↔	Výmena transplantátu šliach:zadonožie,priehlavok
5t843.0↔	Augmentácia šliach:hlava a krk	5t848.b↔	Výmena transplantátu šliach:stredonožie a prednožie
5t843.1↔	Augmentácia šliach:rameno a axila	5t848.x	Výmena transplantátu šliach:ostatné
5t843.2↔	Augmentácia šliach:rameno a lakeť	5t849.0↔	Odstránenie transplantátu šliach:hlava a krk
5t843.3↔	Augmentácia šliach:predlaktie	5t849.1↔	Odstránenie transplantátu šliach:rameno,axila
5t843.4↔	Augmentácia šliach:hruďná stena a chrbát	5t849.2↔	Odstránenie transplantátu šliach:rameno a lakeť
5t843.5↔	Augmentácia šliach:brušná stena	5t849.3↔	Odstránenie transplantátu šliach:predlaktie
5t843.6↔	Augmentácia šliach:ingvinál,genit.a glut.obl.	5t849.4↔	Odstránenie transplantátu šliach:hruď.st,chrbát
5t843.7↔	Augmentácia šliach:stehno a koleno	5t849.5↔	Odstránenie transplantátu šliach:brušná stena
5t843.8↔	Augmentácia šliach:predkolenie	5t849.6↔	Odstránenie transplantátu šliach:ingv.genit,glut.obl.
5t843.a↔	Augmentácia šliach:zadonožie a priehlavok	5t849.7↔	Odstránenie transplantátu šliach:stehno a koleno
5t843.b↔	Augmentácia šliach:stredonožie a prednožie	5t849.8↔	Odstránenie transplantátu šliach:predkolenie
5t843.x	Augmentácia šliach:ostatné	5t849.a↔	Odstránenie transplantátu šliach:zadonožie,priehlavok
5t844.0↔	Plastika šliach náhradou:hlava a krk	5t849.b↔	Odstránenie transplantátu šliach:stredonožie,prednožie
5t844.1↔	Plastika šliach náhradou:rameno a axila	5t849.x	Odstránenie transplantátu šliach:ostatné
5t844.2↔	Plastika šliach náhradou:rameno a lakeť	5t84x.0↔	Iné rekonštrukcie šliach:hlava a krk
5t844.3↔	Plastika šliach náhradou:predlaktie	5t84x.1↔	Iné rekonštrukcie šliach:rameno a axila
5t844.4↔	Plastika šliach náhradou:hruď.stena a chrbát	5t84x.2↔	Iné rekonštrukcie šliach:rameno a lakeť
5t844.5↔	Plastika šliach náhradou:brušná stena	5t84x.3↔	Iné rekonštrukcie šliach:predlaktie
5t844.6↔	Plastika šliach náhradou:ingv.genit,glut.obl	5t84x.4↔	Iné rekonštrukcie šliach:hruď.stena a chrbát
5t844.7↔	Plastika šliach náhradou:stehno a koleno	5t84x.5↔	Iné rekonštrukcie šliach:brušná stena
5t844.8↔	Plastika šliach náhradou:predkolenie	5t84x.6↔	Iné rekonštrukcie šliach:ingv.genit,glut.obl
5t844.a↔	Plastika šliach náhradou:zadonožie,priehlavok	5t84x.7↔	Iné rekonštrukcie šliach:stehno a koleno
5t844.b↔	Plastika šliach náhradou:stredonožie,prednožie	5t84x.8↔	Iné rekonštrukcie šliach:predkolenie
5t844.x	Plastika šliach náhradou:ostatné	5t84x.a↔	Iné rekonštrukcie šliach:zadonožie,priehlavok
5t845.0↔	Plastika šliach náhradou s interponátom:hlava,krk	5t84x.b↔	Iné rekonštrukcie šliach:stredonožie,prednožie
5t845.1↔	Plastika šliach náhr.s interponátom:rameno,axila	5t84x.x	Iné rekonštrukcie šliach:ostatné
5t845.2↔	Plastika šliach náhradou s interponátom:rameno,lakeť	5t850.0↔	Reinzerčia šľachy:hlava,krk
5t845.3↔	Plastika šliach náhradou s interponátom:predlaktie	5t850.1↔	Reinzerčia šľachy:rameno,axila
5t845.4↔	Plastika šliach náhradou s interponátom:hruď.st,chrbát	5t850.2↔	Reinzerčia šľachy:rameno,lakeť
5t845.5↔	Plastika šliach náhradou s interponátom:bruš.stena	5t850.3↔	Reinzerčia šľachy:predlaktie
5t845.6↔	Plastika šliach náhr.s interponátom:ingvin.genit,glut.obl	5t850.4↔	Reinzerčia šľachy:hruď.stena,chrbát
5t845.7↔	Rekonštr.šliach:plast.šliach náhrad.interpon:stehno,koleno	5t850.5↔	Reinzerčia šľachy:bruš.stena
5t845.8↔	Plastika šliach náhradou s interponátom:predkolenie	5t850.6↔	Reinzerčia šľachy:ingv.gen,glut.obl.
5t845.a↔	Plastika šliach náhradou s interponátom:zadonož.priehlavok	5t850.7↔	Reinzerčia šľachy:stehno,koleno
5t845.b↔	Plastika šliach náhradou s interponátom:stredonož,predonož	5t850.8↔	Reinzerčia šľachy:predkolenie
5t845.x	Plastika šliach náhradou s interponátom:ostatné	5t850.9↔	Reinzerčia šľachy:noha
5t846.0↔	Tvorba transplantátu šliach:hlava a krk	5t850.x	Reinzerčia šľachy:ost.
5t846.1↔	Tvorba transplantátu šliach:rameno,axila	5t851.0↔	Primárna sutúra šľachy:hlava,krk
5t846.2↔	Tvorba transplantátu šliach:rameno a lakeť	5t851.1↔	Primárna sutúra šľachy:rameno,axila
5t846.3↔	Tvorba transplantátu šliach:predlaktie	5t851.2↔	Primárna sutúra šľachy:rameno,lakeť
5t846.4↔	Tvorba transplantátu šliach:hruď.st,chrbát	5t851.3↔	Primárna sutúra šľachy:predlaktie
5t846.5↔	Tvorba transplantátu šliach:brušná stena	5t851.4↔	Primárna sutúra šľachy:hruď.stena,chrbát
5t846.6↔	Tvorba transplantátu šliach:ingv.genit,glut.obl.	5t851.5↔	Primárna sutúra šľachy:bruš.stena
5t846.7↔	Tvorba transplantátu šliach:stehno a koleno	5t851.6↔	Primárna sutúra šľachy:ingv.gen,glut.obl.
5t846.8↔	Tvorba transplantátu šliach:predkolenie	5t851.7↔	Primárna sutúra šľachy:stehno,koleno
5t846.a↔	Tvorba transplantátu šliach:zadonožie,priehlavok	5t851.8↔	Primárna sutúra šľachy:predkol.
5t846.b↔	Tvorba transplantátu šliach:stredonožie,prednožie	5t851.9↔	Primárna sutúra šľachy:noha
5t846.x	Tvorba transplantátu šliach:ostatné	5t851.x	Primárna sutúra šľachy:ost.
5t847.0↔	Transplantácia šliach:hlava a krk	5t852.0↔	Sekundárna sutúra šľachy:hlava,krk
5t847.1↔	Transplantácia šliach:rameno a axila	5t852.1↔	Sekundárna sutúra šľachy:rameno,axila
5t847.2↔	Transplantácia šliach:rameno a lakeť	5t852.2↔	Sekundárna sutúra šľachy:rameno,lakeť
5t847.3↔	Transplantácia šliach:predlaktie	5t852.3↔	Sekundárna sutúra šľachy:predlaktie
5t847.4↔	Transplantácia šliach:hruďná stena a chrbát	5t852.4↔	Sekundárna sutúra šľachy:hruď.stena,chrbát
5t847.5↔	Transplantácia šliach:brušná stena	5t852.5↔	Sekundárna sutúra šľachy:bruš.stena
5t847.6↔	Transplantácia šliach:ingvinál,genit.a glut.obl.	5t852.6↔	Sekundárna sutúra šľachy:ingv.gen,glu.obl.
5t847.7↔	Transplantácia šliach:stehno a koleno	5t852.7↔	Sekundárna sutúra šľachy:stehno,koleno
5t847.8↔	Transplantácia šliach:predkolenie	5t852.8↔	Sekundárna sutúra šľachy:predkolenie
5t847.a↔	Transplantácia šliach:zadonožie a priehlavok	5t852.9↔	Sekundárna sutúra šľachy:noha
5t847.b↔	Transplantácia šliach:stredonožie a prednožie	5t852.x	Sekundárna sutúra šľachy:ost.
5t847.x	Transplantácia šliach:ostatné	5t853.0↔	Primárna sutúra šľach.pošvy:hlava,krk
5t848.0↔	Výmena transplantátu šliach:hlava a krk	5t853.1↔	Primárna sutúra šľach.pošvy:rameno,axila
5t848.1↔	Výmena transplantátu šliach:rameno,axila	5t853.2↔	Primárna sutúra šľach.pošvy:ram.,lak.
5t848.2↔	Výmena transplantátu šliach:rameno a lakeť	5t853.3↔	Primárna sutúra šľach.pošvy:predlak.
5t848.3↔	Výmena transplantátu šliach:predlaktie	5t853.4↔	Primárna sutúra šľach.pošvy:hruď.stena,chrbát
5t848.4↔	Výmena transplantátu šliach:hruď.st,chrbát	5t853.5↔	Primárna sutúra šľach.pošvy:bruš.stena
5t848.5↔	Výmena transplantátu šliach:brušná stena	5t853.6↔	Primárna sutúra šľach.pošvy:ing.gen,gl.obl.

5t853.7↔	Primárna sutúra šlach.pošvy:stehno,koleno	5t85a.0↔	Sekundárna tenodéza viac.šlach:hlava,krk
5t853.8↔	Primárna sutúra šlach.pošvy:predkol.	5t85a.1↔	Sekundárna tenodéza viac.šlach:rameno,axila
5t853.9↔	Primárna sutúra šlach.pošvy:noha	5t85a.2↔	Sekundárna tenodéza viac.šlach:ram,lakeť
5t853.x	Primárna sutúra šlach.pošvy:ostatné	5t85a.3↔	Sekundárna tenodéza viac.šlach:predlaktie
5t854.0↔	Sekundárna sutúra šlach.pošvy:hlava,krk	5t85a.4↔	Sekundárna tenodéza viac.šlach:hrud.stena,chrbát
5t854.1↔	Sekundárna sutúra šlach.pošvy:rameno,axila.	5t85a.6↔	Sekundárna tenodéza viac.šlach:ing.gen.gl.obl.
5t854.2↔	Sekundárna sutúra šlach.pošvy:rameno,lakeť	5t85a.7↔	Sekundárna tenodéza viac.šlach:stehno,koleno
5t854.3↔	Sekundárna sutúra šlach.pošvy:predlak.	5t85a.8↔	Sekundárna tenodéza viac.šlach:predk.
5t854.4↔	Sekundárna sutúra šlach.pošvy:hруд.stena,chrbát	5t85a.9↔	Sekundárna tenodéza viac.šlach:noha
5t854.5↔	Sekundárna sutúra šlach.pošvy:bruš.stena	5t85a.x	Sekundárna tenodéza viac.šlach:ostatné
5t854.6↔	Sekundárna sutúra šlach.pošvy:ingv.gen.gl.obl.	5t85b.0↔	Výplach šlachovej pošvy:hlava,krk
5t854.7↔	Sekundárna sutúra šlach.pošvy:stehno,koleno	5t85b.1↔	Výplach šlachovej pošvy:rameno,axila
5t854.8↔	Sekundárna sutúra šlach.pošvy:predkol.	5t85b.2↔	Výplach šlachovej pošvy:rameno,lakeť
5t854.9↔	Sekundárna sutúra šlach.pošvy:noha	5t85b.3↔	Výplach šlachovej pošvy:predlaktie
5t854.x	Sekundárna sutúra šlachovej pošvy:ost.	5t85b.4↔	Výplach šlachovej pošvy:hруд.stena,chrbát.
5t855.0↔	Tenolýza jednej šlachy:hlava,krk	5t85b.5↔	Výplach šlachovej pošvy:bruš.stena
5t855.1↔	Tenolýza jednej šlachy:rameno,axila	5t85b.6↔	Výplach šlachovej pošvy:ingv.gen.gl.obl.
5t855.2↔	Tenolýza jednej šlachy:rameno,lakeť	5t85b.7↔	Výplach šlachovej pošvy:stehno,koleno.
5t855.3↔	Tenolýza jednej šlachy:predlaktie	5t85b.8↔	Výplach šlachovej pošvy:predkolenie
5t855.4↔	Tenolýza jednej šlachy:hруд.stena,chrbát	5t85b.9↔	Výplach šlachovej pošvy:noha
5t855.5↔	Tenolýza jednej šlachy:bruš.stena	5t85b.x	Výplach šlachovej pošvy:ostatné
5t855.6↔	Tenolýza jednej šlachy:ing.gen.gl.obl.	5t85x.0↔	Iná sut. a iné OP šlach a šlach.pošiev:hlava a krk
5t855.7↔	Tenolýza jednej šlachy:stehno,koleno.	5t85x.1↔	Iná sut. a iné OP šlach a šlach.pošiev:rameno,axila
5t855.8↔	Tenolýza jednej šlachy:predkolenie	5t85x.2↔	Iná sut. a iné OP šlach a šlach.pošiev:rameno a lakeť
5t855.9↔	Tenolýza jednej šlachy:noha	5t85x.3↔	Iná sut. a iné OP šlach a šlach.pošiev:predlaktie
5t855.x	Tenolýza jednej šlachy:ostatné	5t85x.4	Iná sut. a iné OP šlach a šlach.pošiev:hr.stena a chrb.
5t856.0↔	Tenolýza viac.šlach:hlava,krk	5t85x.5	Iná sut. a iné OP šlach a šlach.pošiev:bruš.stena
5t856.1↔	Tenolýza viac.šlach:rameno,axila	5t85x.6	Iná sut. a iné OP šlach a šlach.pošiev:ingv.gen.gl.obl.
5t856.2↔	Tenolýza viac.šlach:rameno,lakeť	5t85x.7↔	Iná sut. a iné OP šlach a šlach.pošiev:stehno,koleno
5t856.3↔	Tenolýza viac.šlach:predl.	5t85x.8↔	Iná sut. a iné OP šlach a šlach.pošiev:predk.
5t856.4↔	Tenolýza viac.šlach:hруд.stena,chrbát	5t85x.9↔	Iná sut. a iné OP šlach a šlach.pošiev:noha
5t856.5↔	Tenolýza viac.šlach:bruš.stena	5t85x.x	Iná sut. a iné OP šlach a šlach.pošiev:ostatné
5t856.6↔	Tenolýza viac.šlach:ing.gen.glut.obl.	5t860.0↔	Sutúra fascii:hlava a krk
5t856.7↔	Tenolýza viac.šlach:steh,kol.	5t860.1↔	Sutúra fascii:rameno,axila
5t856.8↔	Tenolýza viac.šlach:predkol.	5t860.2↔	Sutúra fascii:rameno a lakeť
5t856.9↔	Tenolýza viac.šlach:noha	5t860.3↔	Sutúra fascii:predlaktie
5t856.x	Tenolýza viac.šlach:ostatné	5t860.4↔	Sutúra fascii:hрудná stena a chrbát
5t857.0↔	Primárna tenodéza jednej šlachy:hlava,krk	5t860.5↔	Sutúra fascii:brušná stena
5t857.1↔	Primárna tenodéza jednej šlachy:rameno,axila	5t860.6↔	Sutúra fascii:ingvinálna,genit.a gluteálna obl.
5t857.2↔	Primárna tenodéza jednej šlachy:rameno,lakeť	5t860.7↔	Sutúra fascii:stehno a koleno
5t857.3↔	Primárna tenodéza jednej šlachy:predlaktie	5t860.8↔	Sutúra fascii:predkolenie
5t857.4↔	Primárna tenodéza jednej šlachy:hруд.stena,chrbát	5t860.9↔	Sutúra fascii:noha
5t857.5↔	Primárna tenodéza jednej šlachy:bruš.stena	5t860.x↔	Sutúra fascii:ostatné
5t857.6↔	Primárna tenodéza jednej šlachy:ing.gen.gl.obl.	5t861.0↔	Predĺženie fascii:hlava a krk
5t857.7↔	Primárna tenodéza jednej šlachy:steh,kol.	5t861.1↔	Predĺženie fascii:rameno,axila
5t857.8↔	Primárna tenodéza jednej šlachy:predk.	5t861.2↔	Predĺženie fascii:rameno a lakeť
5t857.9↔	Primárna tenodéza jednej šlachy:noha	5t861.3↔	Predĺženie fascii:predlaktie
5t857.x	Primárna tenodéza jednej šlachy:ostatné	5t861.4↔	Predĺženie fascii:hрудná stena a chrbát
5t858.0↔	Sekundárna tenodéza jednej šlachy:hlava,krk	5t861.5↔	Predĺženie fascii:brušná stena
5t858.1↔	Sekundárna tenodéza jednej šlachy:rameno,axila	5t861.6↔	Predĺženie fascii:ingv.gen.glut.obl.
5t858.2↔	Sekundárna tenodéza jednej šlachy:rameno,lakeť	5t861.7↔	Predĺženie fascii:stehno a koleno
5t858.3↔	Sekundárna tenodéza jednej šlachy:predlaktie	5t861.8↔	Predĺženie fascii:predkolenie
5t858.4↔	Sekundárna tenodéza jednej šlachy:hруд.stena,chrbát	5t861.9↔	Predĺženie fascii:noha
5t858.5↔	Sekundárna tenodéza jednej šlachy:bruš.stena	5t861.x	Predĺženie fascii:ostatné
5t858.6↔	Sekundárna tenodéza jednej šlachy:ing.gen.gl.obl.	5t862.0↔	Skrátenie (raphage) fascii:hlava a krk
5t858.7↔	Sekundárna tenodéza jednej šlachy:steh,kol.	5t862.1↔	Skrátenie (raphage) fascii:rameno,axila
5t858.8↔	Sekundárna tenodéza jednej šlachy:predk.	5t862.2↔	Skrátenie (raphage) fascii:rameno a lakeť
5t858.9↔	Sekundárna tenodéza jednej šlachy:noha	5t862.3↔	Skrátenie (raphage) fascii:predlaktie
5t858.x	Sekundárna tenodéza jednej šlachy:ostatné	5t862.4↔	Skrátenie (raphage) fascii:hруд.stena a chrbát
5t859.0↔	Primárna tenodéza viac.šlach:hlava,krk	5t862.5↔	Skrátenie (raphage) fascii:brušná stena
5t859.1↔	Primárna tenodéza viac.šlach:rameno,axila	5t862.6↔	Skrátenie (raphage) fascii:ingv.gen.glut.obl.
5t859.2↔	Primárna tenodéza viac.šlach:rameno,lakeť	5t862.7↔	Skrátenie (raphage) fascii:stehno a koleno
5t859.3↔	Primárna tenodéza viac.šlach:predlaktie	5t862.8↔	Skrátenie (raphage) fascii:predkolenie
5t859.4↔	Primárna tenodéza viac.šlach:hруд.stena,chrbát	5t862.9↔	Skrátenie (raphage) fascii:noha
5t859.5↔	Primárna tenodéza viac.šlach:bruš.stena	5t862.x	Skrátenie (raphage) fascii:ostatné
5t859.6↔	Primárna tenodéza viacerých šlach:ing.gen.gl.obl.	5t863.0↔	Zdvojenie jednej fascie:hlava a krk
5t859.7↔	Primárna tenodéza viac.šlach:stehno,koleno	5t863.1↔	Zdvojenie jednej fascie:rameno,axila
5t859.8↔	Primárna tenodéza viac.šlach:predkolenie	5t863.2↔	Zdvojenie jednej fascie:rameno a lakeť
5t859.9↔	Primárna tenodéza viacerých šlach:noha	5t863.3↔	Zdvojenie jednej fascie:predlaktie
5t859.x	Primárna tenodéza viac.šlach:ostatné	5t863.4↔	Zdvojenie jednej fascie:hруд.stena a chrbát

5t863.5↔	Zdvojenie jednej fascie:brušná stena	5t869.9↔	Krytie defektu fascií autogen.mat:noha
5t863.6↔	Zdvojenie jednej fascie:ingv.gen,glut.obl.	5t869.x	Krytie defektu fascií autogen.mat:ostatné
5t863.7↔	Zdvojenie jednej fascie:stehno a koleno	5t86a.0↔	Krytie defektu fascií alogén.mat:hlava,krk
5t863.8↔	Zdvojenie jednej fascie:predkolenie	5t86a.1↔	Krytie defektu fascií alogén.mat:rameno,axila
5t863.9↔	Zdvojenie jednej fascie:noha	5t86a.2↔	Krytie defektu fascií alogén.mat:rameno,lakeť
5t863.x	Zdvojenie jednej fascie:ostatné	5t86a.3↔	Krytie defektu fascií alogén.mat:predlaktie
5t864.0↔	Autológna transplantácia fascií:hlava a krk	5t86a.4↔	Krytie defektu fascií alogén.mat:hrud.stena a chrb.
5t864.1↔	Autológna transplantácia fascií:rameno,axila	5t86a.5↔	Krytie defektu fascií alogén.mat:bruš.stena
5t864.2↔	Autológna transplantácia fascií:rameno a lakeť	5t86a.6↔	Krytie defektu fascií alogén.mat:ingv.gen,glut.obl.
5t864.3↔	Autológna transplantácia fascií:predlaktie	5t86a.7↔	Krytie defektu fascií alogén.mat:steh.kol.
5t864.4↔	Autológna transplantácia fascií:hruďná stena a chrbát	5t86a.8↔	Krytie defektu fascií alogén.mat:predkolenie
5t864.5↔	Autológna transplantácia fascií:brušná stena	5t86a.9↔	Krytie defektu fascií alogén.mat:noha
5t864.6↔	Autológna transplantácia fascií:ingv.gen,glut.obl.	5t86a.x	Krytie defektu fascií alogén.materiálom:ostatné
5t864.7↔	Autológna transplantácia fascií:stehno a koleno	5t86x.0↔	Iná rekonštrukcia fascií:hlava a krk
5t864.8↔	Autológna transplantácia fascií:predkolenie	5t86x.1↔	Iná rekonštrukcia fascií:rameno,axila
5t864.9↔	Autológna transplantácia fascií:noha	5t86x.2↔	Iná rekonštrukcia fascií:rameno a lakeť
5t864.x	Autológna transplantácia fascií:ostatné	5t86x.3↔	Iná rekonštrukcia fascií:predlaktie
5t865.0↔	Alogénna transplantácia fascií:hlava a krk	5t86x.4	Iná rekonštrukcia fascií:hruďná stena a chrbát
5t865.1↔	Alogénna transplantácia fascií:rameno,axila	5t86x.5	Iná rekonštrukcia fascií:brušná stena
5t865.2↔	Alogénna transplantácia fascií:rameno a lakeť	5t86x.6	Iná rekonštrukcia fascií:ingvinál.,genit.a gluteálna obl.
5t865.3↔	Alogénna transplantácia fascií:predlaktie	5t86x.7↔	Iná rekonštrukcia fascií:stehno a koleno
5t865.4↔	Alogén.transplantácia fascií:hruď.stena a chrbát	5t86x.8↔	Iná rekonštrukcia fascií:predkolenie
5t865.5↔	Alogénna transplantácia fascií:brušná stena	5t86x.9↔	Iná rekonštrukcia fascií:noha
5t865.6↔	Alogénna transplantácia fascií:ingv.gen,glut.obl.	5t86x.x	Iná rekonštrukcia fascií:ostatné
5t865.7↔	Alogénna transplantácia fascií:stehno a koleno	5t870.0↔	Pl.rek.s lok.fasciokut.lalok.na sval.a fasc:hlava,krk
5t865.8↔	Alogénna transplantácia fascií:predkolenie	5t870.1↔	Pl.rek.s lok.fasciokut.lalok.na sval.a fasc:rameno,axila
5t865.9↔	Alogénna transplantácia fascií:noha	5t870.2↔	Pl.rek.s lok.fasciokut.lalok.na sval.a fasc:ram,lak.
5t865.x	Alogénna transplantácia fascií:ostatné	5t870.3↔	Pl.rek.s lok.fasciokut.lalok.na sval.a fasc:predl.
5t866.0↔	Revizia transplantátu fascií:hlava a krk	5t870.4↔	Pl.rek.s lok.fasciokut.lalok.na sval.a fasc:hr.sten,chrub.
5t866.1↔	Revizia transplantátu fascií:rameno,axila	5t870.5↔	Pl.rek.s lok.fasciokut.lalok.na sval.a fasc:bruš.stena
5t866.2↔	Revizia transplantátu fascií:rameno a lakeť	5t870.6↔	Pl.rek.s lok.fasciokut.lalok.na sval.a fasc:ing.gen,gl.obl.
5t866.3↔	Revizia transplantátu fascií:predlaktie	5t870.7↔	Pl.rek.s lok.fasciokut.lalok.na sval.a fasc:steh.kol.
5t866.4↔	Revizia transplantátu fascií:hruď.stena a chrbát	5t870.8↔	Pl.rek.s lok.fasciokut.lalok.na sval.a fasc:predkol.
5t866.5↔	Revizia transplantátu fascií:brušná stena	5t870.9↔	Pl.rek.s lok.fasciokut.lalok.na sval.a fasc:noha
5t866.6↔	Revizia transplantátu fascií:ingv.gen,glut.obl.	5t870.x	Pl.rek.s lok.fasciokut.lalok.na sval.a fasc:ostatné
5t866.7↔	Revizia transplantátu fascií:stehno a koleno	5t871.0↔	Pl.rek.s lok.fasciokut.l.na cie.v.stop.na sv.a fas:hlava,krk
5t866.8↔	Revizia transplantátu fascií:predkolenie	5t871.1↔	Pl.rek.s lok.fasciokut.l.na cie.v.stop.na sv.a fas:ram,axi.
5t866.9↔	Revizia transplantátu fascií:noha	5t871.2↔	Pl.rek.s lok.fasciokut.l.na cie.v.stop.na sv.a fas:ram,lak.
5t866.x	Revizia transplantátu fascií:ostatné	5t871.3↔	Pl.rek.s lok.fasciokut.l.na cie.v.stop.na sv.a fas:predl.
5t867.0↔	Výmena transplantátu fascií:hlava a krk	5t871.4↔	Pl.rek.s lok.fasciokut.l.na cie.v.st.na sv.a fas:hr.sten,chrub.
5t867.1↔	Výmena transplantátu fascií:rameno,axila	5t871.5↔	Pl.rek.s lok.fasciokut.l.na cie.v.stop.na sv.a fas:bruš.stena
5t867.2↔	Výmena transplantátu fascií:rameno a lakeť	5t871.6↔	Pl.rek.s lok.fasciokut.l.na c.st.na sv.a fas:ing.gen,gl.obl.
5t867.3↔	Výmena transplantátu fascií:predlaktie	5t871.7↔	Pl.rek.s lok.fasciokut.l.na cie.v.stop.na sv.a fas:steh,kol.
5t867.4↔	Výmena transplantátu fascií:hruď.stena a chrbát	5t871.8↔	Pl.rek.s lok.fasciokut.l.na cie.v.stop.na sv.a fas:predk.
5t867.5↔	Výmena transplantátu fascií:brušná stena	5t871.9↔	Pl.rek.s lok.fasciokut.l.na cie.v.stop.na sv.a fas:noha
5t867.6↔	Výmena transplantátu fascií:ingvinál.,genit.a glut.obl.	5t871.x	Plast.rek.s lok.fasciokut.l.na cie.v.stop.na sv.a fas:ost.
5t867.7↔	Výmena transplantátu fascií:stehno a koleno	5t872.0↔	Pl.rek.s lok.adipofasc.lal.na sv.a fasc:hlava,krk
5t867.8↔	Výmena transplantátu fascií:predkolenie	5t872.1↔	Pl.rek.s lok.adipofasc.lal.na sv.a fasc:rameno,axi.
5t867.9↔	Výmena transplantátu fascií:noha	5t872.2↔	Pl.rek.s lok.adipofasc.lal.na sv.a fasc:ram,lakeť
5t867.x	Výmena transplantátu fascií:ostatné	5t872.3↔	Pl.rek.s lok.adipofasc.lal.na sv.a fasc:predlak.
5t868.0↔	Odstránenie transplantátu fascií:hlava a krk	5t872.4↔	Pl.rek.s lok.adipofasc.lal.na sv.a fasc:hr.stena,chrub.
5t868.1↔	Odstránenie transplantátu fascií:ramenný kĺb,axila	5t872.5↔	Pl.rek.s lok.adipofasc.lal.na sv.a fasc:bruš.stena
5t868.2↔	Odstránenie transplantátu fascií:rameno a lakeť	5t872.6↔	Pl.rek.s lok.adipofasc.lal.na sv.a fasc:ingv.gen,gl.obl.
5t868.3↔	Odstránenie transplantátu fascií:predlaktie	5t872.7↔	Pl.rek.s lok.adipofasc.lal.na sv.a fasc:steh,kol.
5t868.4↔	Odstr.transplantátu fascií:hruď.stena a chrbát	5t872.8↔	Pl.rek.s lok.adipofasc.lal.na sv.a fasc:predkol.
5t868.5↔	Odstránenie transplantátu fascií:brušná stena	5t872.9↔	Pl.rek.s lok.adipofasc.lalokom na sv.a fasc:noha
5t868.6↔	Odstr.transplantátu fascií:ingv.gen,glut.obl.	5t872.x	Plast.rek.s lokál.adipofasc.lal.na sv.a fasc:ostatné
5t868.7↔	Odstránenie transplantátu fascií:stehno a koleno	5t873.0↔	Pl.rek.s lok.adipofasc.l.na cie.v.stop.na sv.a fasc:hl,krk
5t868.8↔	Odstránenie transplantátu fascií:predkolenie	5t873.1↔	Pl.rek.s lok.adipofasc.l.na c.st.na sv.a fasc:ram,axi.
5t868.9↔	Odstr.transplantátu fascií:noha	5t873.2↔	Pl.rek.s lok.adipofasc.l.na cie.v.stop.na sv.a fasc:ram,lak.
5t868.x	Odstr.transplantátu fascií:ostatné	5t873.3↔	Pl.rek.s lok.adipofasc.l.na cie.v.stop.na sv.a fasc:predl.
5t869.0↔	Krytie defektu fascií autogen.mat:hlava,krk	5t873.4↔	Pl.rek.s lok.adipofasc.l.na c.st.na sv.a fasc:hr.sten,chrub.
5t869.1↔	Krytie defektu fascií autogen.mat:rameno,axila	5t873.5↔	Pl.rek.s lok.adipofasc.l.na cie.v.stop.na sv.a fasc:br.stena
5t869.2↔	Krytie defektu fascií autogen.mat:ram	5t873.6↔	Pl.rek.s lok.adipof.l.na c.stop.na sv.a fasc:ing.gen,gl.obl.
5t869.3↔	Krytie defektu fascií autogen.mat:predlaktie	5t873.7↔	Pl.rek.s lok.adipofasc.l.na c.stop.na sv.a fasc:steh,kol.
5t869.4↔	Krytie defektu fascií autogen.mat:hr.stena a chrbát	5t873.8↔	Pl.rek.s lok.adipofasc.l.na cie.v.stop.na sv.a fasc:predk.
5t869.5↔	Krytie defektu fascií autogen.mat:bruš.stena	5t873.9↔	Pl.rek.s lok.adipofasc.l.na cie.v.stop.na sv.a fasc:noha
5t869.6↔	Krytie defektu fascií autogen.mat:ingv.gen,glut.obl.	5t873.x	Pl.rek.s lok.adipofasc.l.na cie.v.stop.na sv.a fasc:ost.
5t869.7↔	Krytie defektu fascií autogen.mat:steh,kol.	5t874.0↔	Pl.rek.s lokál.fasciál.lal.na sv.a fasc:hlava,krk
5t869.8↔	Krytie defektu fascií autogen.mat:predkolenie	5t874.1↔	Pl.rek.s lokál.fasciál.lal.na sv.a fasc:rameno,axila

5t874.2↔	Pl.rek.s lokál.fasciál.lal.na sv.a fasc:ram,lakeť	5t87a.6↔	Pl.rekonš.s lok.lal.na sv.a fas:odd.stop.lal:ing,gen,gl.obl.
5t874.3↔	Pl.rek.s lokál.fasciál.lal.na sv.a fasc:predl.	5t87a.7↔	Pl.rekonš.s lok.lal.na sv.a fasc:odd.stop.lal:steh,kol.
5t874.4↔	Pl.rek.s lokál.fasciál.lal.na sv.a fasc:hruď.stena,chr.b.	5t87a.8↔	Pl.rekonš.s lok.lal.na sv.a fasc:odd.stop.lal:predk.
5t874.5↔	Pl.rek.s lokál.fasciál.lal.na sv.a fasc:bruš.stena	5t87a.9↔	Pl.rekonš.s lok.lal.na sv.a fas:odd.stop.lal:noha
5t874.6↔	Pl.rek.s lokál.fasciál.lal.na sv.a fasc:ingv,gen,gl.obl.	5t87a.x↔	Pl.rekonš.s lok.lal.na sv.a fasc:odd.stop.lal:ost.
5t874.7↔	Pl.rek.s lokál.fasciál.lal.na sv.a fasc:steh,kol.	5t87x.0↔	Iné pl.rekonš.s lok.lal.na sval.a fasc:hl,krk
5t874.8↔	Pl.rek.s lokál.fasciál.lal.na sv.a fasc:predk.	5t87x.1↔	Iné pl.rekonš.s lok.lal.na sval.a fasc:ram.kĺb,axila
5t874.9↔	Pl.rek.s lokál.fasciál.lal.na sv.a fasc:noha	5t87x.2↔	Iné pl.rekonš.s lok.lal.na sval.a fasc:ram,lakeť
5t874.x	Pl.rek.s lokál.fasciál.lal.na sv.a fasc:ost.	5t87x.3↔	Iné pl.rekonš.s lok.lal.na sval.a fasc:predl.
5t875.0↔	Pl.rek.s lok.fasciál.l.na cieľ.stopke na sv.a fas:hl,krk	5t87x.4	Iné pl.rekonš.s lok.lal.na sval.a fasc:hr.stena,chr.b.
5t875.1↔	Pl.rek.s lok.fasciál.l.na cieľ.stopke na sv.a fas:ram.kĺb,axi.	5t87x.5	Iné pl.rekonš.s lok.lal.na sval.a fasc:bruš.stena
5t875.2↔	Pl.rek.s lok.fasciál.l.na cieľ.stopke na sv.a fas:ram,lak.	5t87x.6	Iné pl.rekonš.s lok.lal.na sval.a fasc:ingv,gen,gl.obl.
5t875.3↔	Pl.rek.s lok.fasciál.l.na cieľ.stopke na sv.a fas::predl.	5t87x.7↔	Iné pl.rekonš.s lok.lal.na sval.a fasc:steh,kol.
5t875.4↔	Pl.rek.s lok.fasciál.l.na cieľ.stopke na sv.a fas:hr.st,chr.b.	5t87x.8↔	Iné pl.rekonš.s lok.lal.na sval.a fasc:predk.
5t875.5↔	Pl.rek.s lok.fasciál.l.na cieľ.stopke na sv.a fas:bruš.stena	5t87x.9↔	Iné pl.rekonš.s lok.lal.na sval.a fasc:noha
5t875.6↔	Pl.rek.s lok.fasciál.l.na c.stop.na sv.a fas:ing,gen,gl.obl.	5t87x.x	Iné pl.rekonš.s lok.lal.na sval.a fasc:ostatné
5t875.7↔	Pl.rek.s lok.fasciál.l.na c.stop.na sv.a fasc:steh,kol.	5t880.0↔	Odobr.fasciokut.l.svalu šf.a fas.s mikrovask.anastm:hl,krk
5t875.8↔	Pl.rek.s lok.fasciál.l.na cieľ.stopke na sv.a fas:predk.	5t880.1↔	Odobr.fasciokut.l.svalu šf.a fas.s mikrovask.anast:ram,axi.
5t875.9↔	Pl.rek.s lok.fasciál.l.na c.stopke na sv.a fas:noha	5t880.2↔	Odobr.fasciokut.l.sv.,šf.a fas.s mikrovask.anast:ram,lakeť
5t875.x	Pl.rek.s lok.fasciál.lalok.na cieľ.stopke na sv.a fas:ost.	5t880.3↔	Odobr.fasciokut.l.sv.,šf.a fas.s mikrovask.anastm:predl.
5t876.0↔	Pl.rek.s lok.myokután.lalok.na sval.a fasc:hlava,krk	5t880.4↔	Odobr.fasciok.l.sv.,šf.a fas.s mikrovask.anast:hr.sten,chr.b.
5t876.1↔	Plast.rek.s lok.myokut.lalok.na sval.a fasc:rameno,axila	5t880.5↔	Odobr.fasciok.l.svalu šf.a fas.s mikrovask.anast:bruš.stena
5t876.2↔	Pl.rek.s lok.myokután.lalok.na sval.a fasc:ram,lakeť	5t880.6↔	Odobr.fasciok.l.sv,šf.a fas.s mikrovask.anast:ing,gen,gl.obl.
5t876.3↔	Pl.rek.s lok.myokután.lalok.na sval.a fasc:predl.	5t880.7↔	Odobr.fasc.lal.svalu šf.a fas.s mikrovask.anastm:steh.,kol.
5t876.4↔	Pl.rek.s lok.myokután.lalok.na sval.a fasc:hr.stena,chr.b.	5t880.8↔	Odobr.fasciok.l.svalu šf.a fas.s mikrovask.anast:predk.
5t876.5↔	Pl.rek.s lok.myokut.lalok.na sval.a fasc:bruš.stena	5t880.9↔	Odobr.fasciok.l.svalu šf.a fas.s mikrovask.anast:noha
5t876.6↔	Pl.rek.s lok.myokut.lalok.na sval.a fasc:ing,gen,gl.obl.	5t880.x	Odobr.fasciok.l.svalu šf.a fas.s mikrovask.anast:ost.
5t876.7↔	Pl.rek.s lok.myokut.lalok.na sval.a fasc:steh,kol.	5t881.0↔	Odobr.septokut.l.sval.šf.a fas.mikrovask.anastm:hl.,krk
5t876.8↔	Pl.rek.s lok.myokut.lalok.na sval.a fasc:predk.	5t881.1↔	Odobr.septokut.l.sval.šf.a fas.mikrovask.anast:rameno,axi.
5t876.9↔	Pl.rek.s lok.myokut.lalok.na sval.a fasc:noha	5t881.2↔	Odobr.septokut.l.sval.šf.a fas.mikrovask.anastm:ram.,lakeť
5t876.x	Pl.rekonštr.s lok.myokut.lalok.na sval.a fasc:ost.	5t881.3↔	Odobr.septokut.l.sval.šf.a fas.mikrovask.anastm:predl.
5t877.0↔	Pl.rek.s lok.myokut.l.na cieľ.stop.na sv.a fasc:hl,krk	5t881.4↔	Odobr.septok.l.sval.šf.a fas.mikrovask.anast:hr.stena,chr.b.
5t877.1↔	Pl.rek.s lok.myokut.l.na c.stop.na sv.a fasc:ram.kĺb,axi.	5t881.5↔	Odobr.septokut.l.sval.šf.a fas.mikrovask.anastm:bruš.stena
5t877.2↔	Pl.rek.s lok.myokut.l.na cieľ.stop.na sv.a fasc:ram,lakeť	5t881.6↔	Odobr.septok.l.sval.šf.a fas.mikrovask.anast:ing,gen,gl.obl.
5t877.3↔	Pl.rek.s lok.myokut.l.na cieľ.stop.na sv.a fasc:predl.	5t881.7↔	Odobr.septokut.l.sval.šf.a fas.mikrovask.anastm:steh.,kol.
5t877.4↔	Pl.rek.s lok.myokut.l.na c.stop.na sv.a fasc:hr.sten,chr.b.	5t881.8↔	Odobr.septokut.l.sval.šf.a fas.mikrovask.anastm:predk.
5t877.5↔	Pl.rek.s lok.myokut.l.na cieľ.stop.na sv.a fasc:bruš.stena	5t881.9↔	Odobr.septokut.l.sval.šf.a f.mikrovask.anast:noha
5t877.6↔	Pl.rek.s lok.myokut.l.na c.stop.na sv.a fasc:ing,gen,gl.obl.	5t881.x	Odobr.septokut.l.sval.šf.a fascie mikrovask.anastm::ost.
5t877.7↔	Pl.rek.s lok.myokut.l.na cieľ.stop.na sv.a fasc:steh.,kol.	5t882.0↔	Odobr.myokut.l.sval.šf.a fas.mikrovask.anastm:hl.,krk
5t877.8↔	Pl.rek.s lok.myokut.l.na cieľ.stop.na sv.a fasc:predk.	5t882.1↔	Odobr.myokut.l.sval.šf.a fas.mikrovask.anast:rameno,axi.
5t877.9↔	Pl.rek.s lok.myokut.l.na cieľ.stop.na sv.a fasc:noha	5t882.2↔	Odobr.myokut.l.sval.šf.a fas.mikrovask.anastm:ram,lakeť
5t877.x	Pl.rek.s lok.myokut.l.na cieľ.stop.na svaloch a fasc:ost.	5t882.3↔	Odobr.myokut.l.sval.šf.a fas.mikrovask.anastm:predl.
5t878.0↔	Pl.rek.s lok.sval.lalokom na sv.a fasc:hl,krk	5t882.4↔	Odobr.myokut.l.sval.šf.a fas.mikrovask.anast:hr.stena,chr.b.
5t878.1↔	Pl.rek.s lok.sval.lalokom na sv.a fasc:ram.kĺb,axila	5t882.5↔	Odobr.myokut.l.sval.šf.a fas.mikrovask.anastm:bruš.stena
5t878.2↔	Pl.rek.s lok.sval.lalokom na sv.a fasc:ram,lakeť	5t882.6↔	Odobr.myokut.l.sval.šf.a fas.mikrovask.anast:ing,gen,gl.obl.
5t878.3↔	Pl.rek.s lok.sval.lalokom na sv.a fasc:predl.	5t882.7↔	Odobr.myokut.l.sval.šf.a fas.mikrovask.anastm:steh.,kol.
5t878.4↔	Pl.rek.s lok.sval.lalokom na sv.a fasc:hr.stena,chr.b.	5t882.8↔	Odobr.myokut.l.sval.šf.a fas.mikrovask.anastm:predk.
5t878.5↔	Pl.rek.s lok.sval.lalokom na sv.a fasc:bruš.stena	5t882.9↔	Odobr.myokut.l.sval.šf.a f.mikrovask.anast:noha
5t878.6↔	Pl.rek.s lok.sval.lalokom na sv.a fasc:ingv,gen,gl.obl.	5t882.x	Odobr.myokut.l.sval.šf.a fascie mikrovask.anastm::ost.
5t878.7↔	Pl.rek.s lok.sval.lalokom na sv.a fasc:steh,kol.	5t883.0↔	Odobr.osteo-myok/fasciok.l.sv.šf.a f.mikrovask.anast:hl,krk
5t878.8↔	Pl.rek.s lok.sval.lalokom na sv.a fasc:predk.	5t883.1↔	Odobr.osteo-myok/fasciok.l.sv.šf.a f.mikrovas.anast:ram,axi.
5t878.9↔	Pl.rek.s lok.sval.lalokom na sv.a fasc:noha	5t883.2↔	Odobr.osteo-myok/fasciok.l.sv.šf.a f.mikrovas.anast:ram,lak.
5t878.x	Pl.rek.s lok.sval.lalokom na sv.a fasc:ostatné	5t883.3↔	Odobr.osteo-myok/fasciok.l.sv.šf.a f.mikrovask.anast:predl.
5t879.0↔	Pl.rek.s lok.sval.l.na cieľ.stop.na sv.a fasc:hl,krk	5t883.4↔	Od.osteo-myok/fasc.lal.sv.šf.a f.mikrovas.anast:hr.st,chr.b.
5t879.1↔	Pl.rek.s lok.sval.l.na cieľ.stop.na sv.a fasc:ram.kĺb,axi.	5t883.5↔	Odobr.osteo-myok/fascio.l.sv.šf.a f.mikrov.anast:br.st.
5t879.2↔	Pl.rek.s lok.sval.l.na cieľ.stop.na sv.a fasc:ram,lakeť	5t883.6↔	Odo.osteo-myok/fascio.l.sv.šf.a f.mikrov.anas:ing,gen,gl.obl
5t879.3↔	Pl.rek.s lok.sval.l.na cieľ.stop.na sv.a fasc:predl.	5t883.7↔	Odobr.osteo-myok/fascio.l.sv.šf.a f.mikrov.anas:steh,kol.
5t879.4↔	Pl.rek.s lok.sval.l.na cieľ.stop.na sv.a fasc:hr.sten,chr.b.	5t883.8↔	Odobr.osteo-myok/fasciok.l.sv.šf.a f.mikrov.anast:predkol.
5t879.5↔	Pl.rek.s lok.sval.l.na cieľ.stop.na sv.a fasc:bruš.stena	5t883.9↔	Odobr.osteo-myok/fasciok.l.sv.šf.a f.mikrov.anast:noha
5t879.6↔	Pl.rek.s lok.sval.l.na c.stop.na sv.a fasc:ing,gen,gl.obl.	5t883.x	Odobr.osteo-myok/fasciok.lal.sv.šf.a f.mikrovask.anast:ost.
5t879.7↔	Pl.rek.s lok.sval.l.na cieľ.stop.na sv.a fasc:steh,kol.	5t884.0↔	Odobr.iného transpl.sv.šf.a fas.mikrovask.anast:hl,krk
5t879.8↔	Pl.rek.s lok.sval.l.na cieľ.stop.na sv.a fasc:predk.	5t884.1↔	Odobr.i.transpl.sv.šf.a fas.mikrovask.anast:ram.kĺb,axi.
5t879.9↔	Pl.rek.s lok.sval.l.na cieľ.stop.na sv.a fasc:noha	5t884.2↔	Odobr.i.transpl.sv.šf.a fas.mikrovask.anast:ram,lakeť
5t879.x	Pl.rek.s lok.sval.l.na cieľ.stop.na sv.a fasc::ost.	5t884.3↔	Odobr.i.transpl.sv.šf.a fas.mikrovask.anast:predl.
5t87a.0↔	Pl.rekonš.s lok.lal.na sv.a fasc:odd.stop.lal:hl,krk	5t884.4↔	Odobr.i.transpl.sv.šf.a fas.mikrovask.anast:hr.sten,chr.b.
5t87a.1↔	Pl.rekonš.s lok.lal.na sv.a fasc:odd.stop.lal:ram.kĺb,axila	5t884.5↔	Odobr.i.transpl.sv.šf.a fas.mikrovask.anast:br.stena
5t87a.2↔	Pl.rekonš.s lok.lal.na sv.a fasc:odd.stop.lal:ram,lakeť	5t884.6↔	Odobr.i.transpl.sv.šf.a fas.mikrovask.anast:ing,gen,gl.obl.
5t87a.3↔	Pl.rekonš.s lok.lal.na sv.a fasc:odd.stop.lal:predl.	5t884.7↔	Odobr.i.transpl.sv.šf.a fas.mikrovask.anast:steh,kol.
5t87a.4↔	Pl.rekonš.s lok.lal.na sv.a fasc:odd.stop.lal:hr.stena,chr.b.	5t884.8↔	Odobr.i.transpl.sv.šf.a fas.mikrovask.anast:predkol.
5t87a.5↔	Pl.rekonš.s lok.lal.na sv.a fasc:odd.stop.lal:bruš.stena	5t884.9↔	Odobr.iného transpl.sv.šf.a fas.mikrovask.anast:noha



5t884.x	Odobr.i.transplantátu sv.šf.a fas.mikrovask.anast.ost.	5t921↔	Exartikulácia v ramennom kĺbe
5t888.0↔	TPosteo-myokut/fasciok.l.sv.šf.a f.mikrovask.anast:hl,krk	5t922↔	Amputácia v oblasti ramena
5t888.1↔	TPosteo-myok/fasciok.l.sv.šf.a f.mikrov.anast:rameno,axila	5t923↔	Exartikulácia v lakťovom kĺbe
5t888.2↔	TPosteo-myok/fasciok.l.sv.šf.a f.mikrovask.anast:ram,lakeť	5t924↔	Amputácia v oblasti predlaktia
5t888.3↔	TPosteo-myokut/fasciok.l.sv.šf.a f.mikrovask.anast:predl.	5t92x↔	Amputácia a exartikulácia hornej končatiny, ostatné
5t888.4↔	TPosteo-myok/fasciok.l.sv.šf.a f.mikrov.anas:hr.st,chr.b.	5t930↔	Exartikulácia v oblasti zápästia
5t888.5↔	TPosteo-myokut/fasciok.l.sv.šf.a f.mikrov.anast:bruš.st.	5t931↔	Amputácia v oblasti zápästia
5t888.6↔	TPosteo-myok/fasciok.l.sv.šf.a f.mikro.anast:ing,gen,gl.obl.	5t932↔	Amputácia v oblasti stredy ruky
5t888.7↔	TPosteo-myok/fasciok.l.sv.šf.a f.mikrov.anas:steh,kol.	5t933↔	Amputácia prsta ruky
5t888.8↔	TPosteo-myokut/fasciok.l.sv.šf.a f.mikrov.anas:predkol.	5t934↔	Amputácia prsta s kožnou alebo svalovou plastikou
5t888.9↔	TPosteo-myokut/fasciok.l.sv.šf.a f.mikrovask.anast:noha	5t935↔	Exartikulácia prsta ruky
5t888.x↔	TPosteo-myokut/fasciok.l.sv.šf.a f.mikrovask.anast:ost.	5t936↔	Exartikulácia prsta ruky s kožnou/svalovou plastikou
5t891.0↔	Totálna resekcia burzy:hlava,krk	5t937↔	Egalizácia ruky resekciou 5.lúča
5t891.1↔	Totálna resekcia burzy:rameno,axila	5t938↔	Egalizácia ruky resekciou 2.lúča
5t891.2↔	Totálna resekcia burzy:ram,lakeť	5t939↔	Egalizácia ruky resekciou 3. a 4.lúča
5t891.3↔	Totálna resekcia burzy:predlaktie	5t93a↔	Amputácia transmetakarpálne
5t891.4↔	Totálna resekcia burzy:hr.sten,chr.b.	5t93x↔	Amputácia a exartikulácia ruky, ostatné
5t891.5↔	Totálna resekcia burzy:br.stena	5t947↔	Exartikulácia kolena
5t891.6↔	Tot.resekcia burzy:ingvin,genit.glutea.obl.	5t948↔	Amputácia v oblasti predkolenia
5t891.7↔	Totálna resekcia burzy:stehn,koleno	5t949↔	Amputácia v oblasti proximálneho predkolenia
5t891.8↔	Totálna resekcia burzy:predkolenie	5t94a↔	Amputácia v oblasti stredného predkolenia
5t891.9↔	Totálna resekcia burzy:noha	5t94x↔	Amputácia a exartikulácia v obl.DK,ost.
5t891.x	Totálna resekcia burzy:ostatné	5t950↔	Amputácia v oblasti distál.predkolenia podľa Syme
5t892.0↔	Res.gangliónu sval,šfach,f.a burz.:hlava,krk	5t951↔	Amputácia v oblasti chodidla
5t892.1↔	Res.gangliónu sval,šfach,f.a burz.:rameno,axila	5t952↔	Amputácia v oblasti chodidla podľa Spitzky
5t892.2↔	Res.gangliónu sval,šfach,f.a burz.:ram,lakeť	5t953↔	Amputácia v oblasti chodidla podľa Pirogoff
5t892.3↔	Res.gangliónu sval,šfach,f.a burz.:predl.	5t954↔	Amputácia v oblasti chodidla podľa Chopart
5t892.4↔	Res.gangliónu sval,šfach,f.a burz.:hr.sten,chr.b.	5t955↔	Amputácia v oblasti stredy chodidla podľa Lisfranc
5t892.5↔	Res.gangliónu sval,šfach,f.a burz.:br.stena	5t956↔	Amputácia transmetatarsálne
5t892.6↔	Res.gangliónu sval,šfach,f.a burz:ingv,genit.glutea.obl.	5t957↔	Amputácia prstov nohy
5t892.7↔	Res.gangliónu sval,šfach,f.a burz.:steh,kol.	5t958↔	Amputácia lúčov
5t892.8↔	Res.gangliónu sval,šfach,f.a burz.:predkol.	5t95x↔	Amputácia a exartikulácia chodidla, ostatné
5t892.9↔	Res.gangliónu sval,šfach,fasciách a burz.:noha	5t960↔	Revízia amputačnej oblasti ramenného kĺbu a ramena
5t892.x	Resekcia gangliónu sval,šfach,fasciách a burz.:ost.	5t961↔	Revízia amputačnej oblasti predlaktia
5t893.0↔	Perkut.deštrukcia mäkk.č.termoabl:hlava,krk	5t962↔	Revízia amputačnej oblasti ruky
5t893.1↔	Perkut.deštrukcia mäkk.č.termoabl:rameno,axila	5t963↔	Revízia amputačnej oblasti stehna
5t893.2↔	Perkut.deštrukcia mäkk.č.termoabl:ram,lakeť	5t964↔	Revízia amputačnej oblasti predkolenia
5t893.3↔	Perkut.deštrukcia mäkk.č.termoabl:predlaktie	5t965↔	Revízia amputačnej oblasti chodidla
5t893.4↔	Perkut.deštrukcia mäkk.č.termoabl:hr.sten,chr.b.	5t96x	Revízia amputačnej oblasti, ostatné
5t893.5↔	Perkut.deštrukcia mäkk.č.termoabl:br.stena	5t970↔	OP pri vrodených anomáliách chodidla
5t893.6↔	Perkut.deštrukcia mäkk.č.termoabl:ing,gen,gl.obl.	5t991	Debridement mäkk.č.pohyb.aparátu, viacrvstvý
5t893.7↔	Perkut.deštrukcia mäkk.č.termoabl:steh,kol.	5t992	Implantácia OSM pri OP na mäkk.tk.pohyb.aparátu
5t893.8↔	Perkut.deštrukcia mäkk.č.termoabl:predk.	5t993	Implantácia konektora na endo-exo-protézu pohyb.aparátu
5t893.9↔	Perkut.deštrukcia mäkkých častí termoabl:noha	5t994.2↔	Viaczákr.OP stred ruk,prst v 1sed:2lú.str.ruky/2 lú.prst.r.
5t893.x	Perkutánná deštrukcia mäkk.č.termoabl:ost.	5t994.3↔	Viaczákr.OP stred ruk,prst v 1sed:3 lú.str.ruky/3 lú.prst.r.
5t89x.0↔	Ostatné iné OP na sval,šfachách,fasciách,burz.:hl,krk	5t994.4↔	Viaczákr.OP str.ruk,prst v 1sed:4 lú.str.ruky/4 lú.prst.r.
5t89x.1↔	Ostatné iné OP na sval,šfachách,fasciách,burz.:ram.klb,axila	5t994.5↔	Viaczákr.OP str.ruk,prst v 1sed:5 lú.stredu r./5lú.prst.r.
5t89x.2↔	Ostatné iné OP na sval,šfachách,fasciách,burz.:ram,lakeť	5t994.6↔	Viacz.OP str.ruk,prst v 1sed:6 a viac lú.str.r./ lúč.prst.r.
5t89x.3↔	Ostatné iné OP na sval,šfachách,fasciách,burz.:predl.	5t995.2↔	Viacz.OP str.chodid, prst.n.v 1sed:2lú.str-nož/2 lú.prst.n.
5t89x.4	Ost. iné OP na sval,šfachách,fasciách,burz.:hr.sten,chr.b.	5t995.3↔	Viacz.OP str.chodid, prst.n.v 1sed:3lú.str-nož/3lú.prst.n.
5t89x.5	Ostatné iné OP na sval,šfachách,fasciách,burz.:bruš.stena	5t995.4↔	Viacz.OP str.chodid, prst.n.v 1sed:4 lú.str-nož/4lú.prst.n.
5t89x.6	Ost. iné OP na sval,šfachách,fasciách,burz.:ing,ge,gl.obl.	5t995.5↔	Viacz.OP str.chodid, prst.n.v 1sed: 5lú.str-nož/5lú.prst.n.
5t89x.7↔	Ostatné iné OP na sval,šfachách,fasciách,burz.:steh,kol.	5t995.6↔	Viacz.OP str.chod,prst.n.v 1sed:6 a v.lú.str-nož/lúč.prst.n.
5t89x.8↔	Ostatné iné OP na sval,šfachách,fasciách,burz.:predkolenie	5u110.0↔	Excízia ihlou označenej lézie prsníka:1lézia
5t89x.9↔	Ostatné iné OP na sval,šfachách,fasciách,burz.:noha	5u110.1↔	Excízia ihlou označenej lézie prsníka:viacpočet.lézia
5t89x.x	Ostatné iné OP na sval,šfachách,fasciách,burz.:ostatné	5u111↔	Excízia tumoru prsníka
5t900↔	Replantácia v oblasti nad lakťom	5u112↔	Lumpektómia
5t901↔	Replantácia v oblasti lakťa	5u113↔	Kvadrantektómia
5t902↔	Replantácia v oblasti predlaktia	5u114↔	Mikroduktektómia prsníka
5t903↔	Replantácia v oblasti zápästia	5u115.0↔	Operácia gynekomastie bez liposukcie
5t904↔	Replantácia v oblasti strednej časti ruky	5u115.1↔	Operácia gynekomastie s liposukciou
5t905↔	Replantácia palca ruky	5u121↔	Simplexná mastektómia bez axilár.lymfadenektómie
5t906↔	Replantácia v oblasti prstov ruky	5u131↔	Subkutánná mastektómia
5t90x↔	Replantácia v oblasti HK, ostatné	5u132↔	Subkutánná mastektómia s excíziou mamiily
5t911↔	Replantácia v oblasti kolena	5u141.0↔	Radikálna mastektómia bez resekcie mm.pectoales
5t913↔	Replantácia v oblasti členka	5u141.1↔	Radikálna mastektómia s resekciou mm.pectoales
5t914↔	Replantácia v oblasti stredy šľapy	5u141.x↔	Radikálna mastektómia:ostat.
5t915↔	Replantácia prstu nohy	5u142↔	Resekcia lokálnej recidívy karcinómu prsníka
5t91x↔	Replantácia v oblasti DK,ostatné	5u191↔	Radikálna extirpácia hemangiómu prsníka
5t920↔	Amputácia intertorakoskopulárna	5u210.1↔	Korekcia asymetrie prsníka vloženími implantátů

5u210.2↔	Korekcia asymetrie prsníka vložení implantát-expandéru	5v143.d	Rad.a rozs.odst.ch.tk.na ko.a podk:pri.uz.ra:his.kontr:cieva
5u210.3↔	Korekcia asymetrie prsníka redukčnou mamoplastikou	5v143.e↔	R.a roz.odst.ch.tk.na ko.a podk:pri.uz.r:his.kon:steh.a kole
5u210.4↔	Kor.asymetrie prsníka redukč.mamoplastikou a impl.	5v143.f↔	R.a roz.odst.ch.tk.na ko.a podk:pri.uz.ra:hist.kont:predkole
5u210.7↔	Korekcia asymetrie prsníka aplikáciou autológneho tuku	5v143.g↔	R.a roz.odst.chor.tk.ko.a podk:prim.uz.ra:hist.kontr:chodidlo
5u211.1↔	Rekonštr.prsn.ka s použitím protetického materiálu	5v144.0	Rad.a rozs.odstr.ch.t.na k.a podk.s TP/transpoz:pery
5u211.2↔	Rekonštr.prsn.ka s použ.protet.mat.u:implantát-expandér	5v144.4	Rad.a rozs.odstr.ch.t.na k.a podk.s TP/transpoz:o.č.hlav.
5u211.3↔	Rekonštrukcia prsníka muskulokutánnym lalokom.	5v144.5	Rad.a rozs.odstr.ch.t.na k.a podk.s TP/transpoz:krk
5u211.4↔	Rekonštr.prsn.musk.lal.m.la.tissimus dorsi a protet.mat.	5v144.6↔	Rad.a rozs.odstr.ch.t.na k.a podk.s TP/transpoz:pl.a axila
5u211.5↔	Rekonštr.prsn.musk.lal.m.rectus abdominis a protet.mat.	5v144.7↔	Rad.a rozs.odstr.ch.t.na k.a podk.s TP/transpoz:ram.a lak.
5u211.7↔	Rekonštr.prsn.aplik.autológ.tuku a ext.exp systému	5v144.8↔	Rad.a rozs.odstr.ch.t.na k.a pod.s TP/transpoz:predlak.
5u211.x↔	Rekonštr.prsn.iným musk.lal.a protetickým mat.	5v144.9↔	Rad.a rozs.odstr.ch.t.na k.a podk.s TP/trp:predkol.
5u212.1↔	Rekonštr.prsn.ka aplik.autológ.tuku al.kmeň.buniek	5v144.a	Rad.a rozs.odstr.ch.t.na k.a podk.s TP/transpoz:hud.st.,chrb
5u212.2↔	Rekonštr.prsn.ka aplik.kyseliny hyalurónovej (macrolane)	5v144.b	Rad.a rozs.odstr.ch.t.na k.a podk.s TP/transpoz:br.obl.
5u213.1↔	Rekonštrukcia prsníka s použitím kožného transplantátu	5v144.c	Rad.a rozs.odstr.ch.t.na k.a podk.s TP/transpoz:ingv.genit.
5u213.2↔	Rekonštrukcia prsníka miestnymi lalokmi	5v144.d	Rad.a rozs.odstr.ch.t.na k.a podk.s TP/transpoz:glut.obl.
5u213.3↔	Rekonštr.prsn.s použ.miestnej lalok.plast.a kož.transp.	5v144.e↔	Rad.a rozs.odstr.ch.tk.na k.a podk.s TP/trp:stehno,koleno
5u213.4↔	Rekonštr.prsn.ka s použitím štepu/lalokovej plastiky.	5v144.f↔	Radik.a rozs.odstr.ch.t.na k.a podk.s TP/trp:predkol.
5u213.5↔	Rekonštr.prsn.ka mikrochir.prenosom z iných lokalít tela	5v144.g↔	Rad.a rozs.odstr.ch.t.na k.a podk.s TP/trp:n./chod./
5u214.1↔	Redukč.mamoplast.pre hypertrof.fah.a str.závaž.st.	5v144.x↔	Rad.a rozs.odstr.ch.t.na k.a podk.s TP/transpozíciou:ost.
5u214.2↔	Redukčná mamoplastika s transplantáciou areoly	5v145.0	R.a roz.odst.ch.tk.ko.a podk.transpl/transpo,mikrog.chi:pera
5u215↔	Vloženie implantát-expanderu po ablácii prsníka pre karcinóm	5v145.4	R.a roz.odst.ch.tk.ko.a podk.TP/transpo,mikrog.chi:č.hl
5u216.1↔	Zväčšenie prsníka vložení implantátu	5v145.5	R.a roz.odst.ch.tk.ko.a podk.transpl/transpo,mikrog.chir:krk
5u216.7	Zväčšenie prsníka aplikáciou autológneho tuku	5v145.6↔	R.a roz.odst.ch.tk.ko.a podk.TP/transpo,mikrog.ch:pl.a ax
5u217.0↔	Mastopexia	5v145.7↔	R.a roz.odst.ch.tk.ko.a podk.TP/transpo,mikrograf.chir:ra.a lak
5u217.1↔	Mastopexia s vložení prsníkových implantátov.	5v145.8↔	R.a roz.odst.ch.tk.ko.a podk.transpl/transpo,mikr.ch:predlak
5u220.1↔	Výmena protetického implantátu prsníka	5v145.9↔	Rad.a rozs.odst.ch.tk.ko.a podk:transp/transpo:mikr.chir:ruka
5u220.2↔	Výmena expandér-implantátu prsníka	5v145.a	R.a ro.odst.ch.tk.ko.a podk.transpl/transpo,mik.ch:hr.st,chr
5u220.3↔	Výmena expandér-implantátu za implantát prsníka	5v145.b	R.a ro.odst.ch.tk.ko.a podk.transpl/transpo,mik.chi:obl.bru.
5u221.0↔	Odstránenie protet.mat.u z prsníka s parc.kapsulektómiou	5v145.c	R.a ro.odst.ch.tk.ko.a podk.TP/transpo,mi.ch:obl.sl.a g
5u221.1↔	Odstr.protetického mat.z prsníka s tot.kapsulektómiou	5v145.d	R.a roz.odst.ch.tk.ko.a podk.TP/transpoz,mikrog.chi:cieva
5u222.0↔	Reviz.periprot.kaps.prsn.ka pre kontr.s kapsulotómiou	5v145.e↔	R.ro.odst.ch.tk.ko.a podk.TP/transpo,mikrog.chi:steh.a kol
5u222.1↔	Rev.periprot.kaps.prsn.pre kontr.s parc.kapsulektómiou	5v145.f↔	R.a ro.odst.ch.tk.ko.a podk.TP/transpo,mikrog.chi:predkol
5u222.2↔	Rev.periprot.kaps.prsn.pre kontr.s parc.kap.,neolok.impl.	5v145.g↔	R.a ro.odst.ch.tk.ko.a podk.TP/transpo,mikrog.chir:chodidlo
5u222.3↔	Rev.periprot.kaps.prsn.pre kontr.s parc.kap.,vým.,neo.impl.	5v145.x↔	Rad.a rozs.odst.ch.tk.ko.a podk.TP/transpoz:mikrog.chir:iné
5u222.4↔	Rev.periprot.kaps.prsn.pre kontr.s tot.kapsulektómiou	5v150.0	Chir.vyč.rany s odstr.chor.tk.na kož.a podk:malá ploch:pery
5u222.5↔	Rev.periprot.kaps.prsn.pre kontr.s tot.kapsul.a neolok.impl.	5v150.4	Chir.vyč.rany s odstr.chor.tk.na kož.a podk:m.pl:ost.č.hl.
5u222.6↔	Rev.periprot.kaps.prsn.pre kontr.s tot.kapsul.vým.neolok.im.	5v150.5	Chir.vyč.rany s odstr.chor.tk.na kož.a podk:m.plocha:krk
5u223.1↔	Revízia implantátu prsníka s výmenou	5v150.6↔	Chir.vyč.rany s odstr.chor.tk.na k.a podk:m.pl:pl.a ax.
5u223.2↔	Revízia implantátu prsníka s odstránením	5v150.7↔	Chir.vyč.rany s odstr.chor.tk.na k.a podk:m.pl:ram.a lak.
5u224↔	Operačná revízia periprotetickej kapsuly prsníka	5v150.8↔	Chir.vyč.rany s odstr.chor.tk.na k.a podk:m.pl:predlak.
5u230.1↔	Rekonštr.mamilly a/al.areoly s použ.kožného transplantátu	5v150.9↔	Chir.vyč.rany s odstr.chor.tk.na kož.a podk:m.plocha:ruka
5u230.2↔	Rekonštr.mamilly a/al.areoly s použ.miestnej lalok.plastiky	5v150.a	Chir.vyč.rany s odstr.chor.tk.na k.a podk:m.pl:hr.st.a chrb.
5u921↔	Excízia mamilly alebo areoly	5v150.b	Chir.vyč.rany s odstr.chor.tk.na k.a podk:m.pl:br.obl.
5u922↔	Excízia nadpočetného prsníka alebo mamilly	5v150.c	Chir.vyč.r.s odstr.chor.tk.na k.a podk:m.pl:ing.a ob.gen.
5u923↔	Everzia mamilly	5v150.d	Chir.vyč.r.s odstr.chor.tk.na k.a podk:m.pl:glut.obl.
5v141.0	R.a roz.odst.ch.tk.na ko.a podk:b.prim.uz.ra:hist.kontr:pera	5v150.e↔	Chir.vyč.r.s odstr.chor.tk.na k.a podk:m.pl:steh.a kol.
5v141.4	R.a roz.odst.ch.tk.na ko.a podk:b.pr.uz.ra:hist.kon:i.č.hl.	5v150.f↔	Chir.vyč.r.s odstr.chor.tk.na k.a podk:m.plocha:predkol.
5v141.5	Rad.a rozs.odst.ch.tk.na ko.a podk:b.pr.uz.ra:hist.kont:krk	5v150.g↔	Chir.vyč.r.s odstr.chor.tk.na k.a podk:m.pl:noh./chod./
5v141.6↔	R.a roz.odst.ch.tk.na ko.a podk:b.pr.uz.ra:his.kon:ple.a axi	5v150.x	Chir.vyč.rany s odstr.chor.tk.na kož.a podk:m.plocha:ost.
5v141.7↔	R.a roz.odst.ch.tk.ko.a podk:b.pr.uz.ra:hist.kont:ram,laket'	5v151.0	Chir.vyč.rany s odstr.chor.tk.na kož.a podk:v.plocha:pery
5v141.8↔	R.a roz.odst.ch.tk.ko.a podk:b.prim.uz.ra:hi.kon:predlaktie	5v151.4	Chir.vyč.r.s odstr.chor.t.na k.a podk:v.plocha:ost.č.hlav.
5v141.9↔	Rad.a roz.odst.chor.tk.ko.a podk:b.prim.uz.ra:hist.kont:ruka	5v151.5	Chir.vyč.rany s odstr.chor.tk.na kož.a podk:v.plocha:krk
5v141.a	R.a ro.odst.ch.tk.ko.a podk:b.pr.uz.ra:hi.kon:hr.st.a chrbát	5v151.6↔	Chir.vyč.r.s odstr.chor.t.na k.a podk:vefká pl:pl.a axila
5v141.b	R.a roz.odst.ch.tk.ko.a podk:b.pr.uz.ra:his.kon:obl.brucha	5v151.7↔	Chir.vyč.r.s odstr.chor.t.na k.a podk:v.pl:ram.a lak.
5v141.c	R.a ro.odst.ch.tk.ko.a podk:b.pri.uz.ra:his.kon:obl.sl.a gen	5v151.8↔	Chir.vyč.r.s odstr.chor.t.na k.a podk:v.pl:predlakt.
5v141.d	R.a rozs.odst.ch.tk.na ko.a podk:b.pri.uz.ra:his.kon:cieva	5v151.9↔	Chir.vyč.rany s odstr.chor.tk.na kož.a podk:v.plocha:ruka
5v141.e↔	R.a roz.odst.ch.tk.ko.a podk:b.pr.uz.ra:his.kon:stehno a kol	5v151.a	Chir.vyč.r.s odstr.chor.t.na k.a podk:v.p:hr.stena a chrbát
5v141.f↔	R.a roz.odst.ch.tk.ko.a podk:b.pr.uz.ra:his.kon:predkol	5v151.b	Chir.vyč.r.s odstr.chor.t.na kož.a podk:v.plocha:br.oblast'
5v141.g↔	R.a rozs.odst.ch.tk.na ko.a podk:b.pr.uz.ra:his.kon:chodidlo	5v151.c	Chir.vyč.r.s odstr.chor.t.na k.a podk:v.pl:ing.v.a genit.
5v141.x	R.a roz.odst.ch.tk.na ko.a podk:b.prim.uzav.ra:hist.kont:ost.	5v151.d	Chir.vyč.r.s od.chor.tk.na kož.a podk:v.plocha:glut.obl.
5v143.0	Rad.a rozs.odst.chor.tk.na ko.a podk:pri.uz.ra:hist.kont:pera	5v151.e↔	Chir.vyč.rany s odstr.chor.tk.na kož.a podk:v.pl:st.a k.
5v143.4	R.a roz.odst.chor.tk.ko.a podk:pri.uz.ra:hist.kont:i.č.hlav	5v151.f↔	Chir.vyč.rany s odstr.chor.tk.na kož.a podk:v.pl:predkol
5v143.5	Rad.a rozs.odst.ch.tk.na ko.a podk:prim.uzav.ra:his.kon:krk	5v151.g↔	Chir.vyč.r.s od.chor.tk.na kož.a podk:v.plocha:noha/chod./
5v143.6↔	R.a roz.odst.chor.tk.na ko.a podk:pri.uz.r:his.kon:pl.a axila	5v151.x	Chir.vyč.rany s odstr.chor.tk.na kož.a podk:v.plocha:ost.
5v143.7↔	R.a roz.odst.ch.tk.na ko.a podk:pri.uz.r:his.kon:ra.a laket'	5v152.0	Chi.vyč.ra.odst.chor.tk.na ko.a podk:vef.pl,vl.liek.nosič:pera
5v143.8↔	R.a roz.odst.ch.tk.na ko.a podk:pri.uz.ra:hi.kont:predlaktie	5v152.4	Chi.vyč.ra.odst.chor.tk.na ko.a podk:v.pl,vl.liek.nosič:i.č.hl
5v143.9↔	Rad.a roz.odstr.chor.tk.na ko.a podk:pri.uz.ra:his.kontr:ruka	5v152.5	Chi.vyč.ra.odst.chor.tk.na ko.a podk:vef.pl,vl.liek.nosič:krk
5v143.a	R.a roz.odst.ch.tk.na ko.a podk:pri.uz.r:hi.kon:hr.st.a chr	5v152.6↔	Chi.vyč.ra.odst.chor.tk.ko.a podk:v.pl,vl.lie.nosič:pl.a axila
5v143.b	Rad.a roz.odst.ch.tk.na ko.a podk:pri.uz.ra:his.kon:obl.bru	5v152.7↔	Chi.vyč.r.odst.chor.tk.ko.a podk:v.pl,vl.lie.nosič:ram.a laket'
5v143.c	R.a roz.odst.ch.tk.na k.a podk:pri.uz.r:hi.kon:obl.sla.a gen	5v152.8↔	Chi.vyč.r.odst.chor.tk.ko.a podk:ve.pl,vl.lie.nosič:predlaktie

5v152.9↔	Chir.vyč.ra.ods.chor.tk.ko.a podk:vef.pl,vlož.liek.nosič:ruka	5v220.8↔	V.tran.k.,miest.prij.tran:čas.dermeop.štep,mal.pl:predlakt
5v152.a	Ch.vyč.r.ods.chor.tk.-ko.a podk:v.pl.vl.lie.nosič:hr.st.a chr	5v220.9↔	V.tran.k,prijemca tran:čas.dermeopider.štep,mal.pl:ruka
5v152.b	Chir.vyč.r.s odstr.chor.tk.na k.,podk.:v.pl.s vl.l.n.br.o.	5v220.a	V.tran.k,prij.transpl:čas.dermeopi.štep,mal.pl:hr.st.a chr
5v152.c	Ch.vyč.r.ods.chor.tk.ko.a podk:v.pl,vl.lie.nos.obl.ingv.a gen	5v220.b	V.tran.k,prijemca tran:čas.dermeopider.štep,mal.pl:bruš.obl.
5v152.d	Chir.vyč.ra.ods.chor.tk.ko.a podk:v.pl,vlož.liek.nosič:glut.obl.	5v220.c	V.tr.k,prijemca tran:čas.dermeopider.štep,mal.pl:ingv.ob.ge.
5v152.e↔	Ch.vyč.r.ods.chor.tk.ko.a podk:v.pl,vl.lie.nosič:stehno a kol	5v220.d	V.tran.kož,prijemca tran:čas.dermeop.štep,ma.pl:glute.obl.
5v152.f↔	Ch.vyč.ra.ods.chor.tk.ko.a podk:v.pl,vl.lie.nosič:predkolenie	5v220.e↔	V.tran.k,prijemca tran:čas.dermeop.štep,ma.pl:steh.a kolen
5v152.g↔	Ch.vyč.ra.ods.chor.tk.na ko.a podk:v.pl,vl.lie.nosič:chodidlo	5v220.f↔	V.tran.kož,prijemca tran:čas.dermeop.štep,ma.pl:predkolen
5v152.x	Chi.vyč.ra.odst.chor.tk.ko.a podk:vef.pl,vlož.liek.nosič:iné	5v220.g↔	V.tran.k,prijemca tran:čas.dermeop.štep,ma.pl:noha/chodid
5v153	Minitorakotómia a debridement pri empyéme	5v220.x↔	V.tran.k.,prijemca tran:čas.dermeopider.štep,ma.pl:ost.
5v15x.x	Chir.vyč.rany s odstr.chor.tk.na kož.a podk:ost.	5v221.0	V.tran.k,prij.tranpl:čas.dermeopi.štep-gran.k,mal.pl:pery
5v171↔	Incízia a drenáž na nechtoch	5v221.4	V.tran.k,prij.transpl:čas.dermeop.štep-gra.k,mal.pl:ost.č.hl
5v173↔	Steh na nechtovom lôžku	5v221.5	V.tran.k,prij.transp:čas.dermeop.štep-gran.kož,mal.pl:krk
5v177↔	Transplantácia nechtového lôžka	5v221.6↔	V.tran.k,prij.transp:čas.dermeop.štep-gran.k,mal.pl:plec.axi
5v178↔	Implantácia umelého nechta	5v221.7↔	V.tran.k,prij.transp:čas.dermeop.štep-gran.k,mal.pl:ram,lak.
5v179↔	Plastika nechta	5v221.8↔	V.tran.k,prijem.tr:čas.dermeop.štep-gra.k,mal.pl:predlak
5v191	Excízia (operačné odstránenie) sinus pilonidalis	5v221.9↔	V.tran.k,prijem.tran:čas.dermeopider.štep-gran.k,mal.pl:ruka
5v192	Plastická rekonštrukcia sinus pilonidalis	5v221.a	V.tran.k,prijemca tra:čas.dermeop.štep-gran.k,mal.pl:hr.st,chr
5v193	Operačné odstránenie sinus pilonidalis, ostatné	5v221.b	V.tran.k,prijem.tr:čas.dermeopider.štep-gran.k,mal.pl:br.ob
5v210.0	V.tran.k,darca/kož/:čias.dermeopidermáln.štep:pery	5v221.c	V.tran.k,prijemca tra:čas.dermeop.štep-gra.k,mal.pl:ing.gen.
5v210.4	V.trans.kož,darca/kož/:čas.dermeopider.štep:ost.č.hlavy	5v221.d	V.tran.k,prijem.tran:čas.dermeop.štep-gra.k,mal.pl:glu.obl
5v210.5	Vol.transpl.kož,darca./kož:čiasoč.dermeopider.štep:krk	5v221.e↔	V.tran.k,prijem.tran:čas.dermeop.štep-gra.k,mal.pl:steh,kol
5v210.6↔	Vol.tran.k,darca/k:čiasoč.dermeopider.štep:plece a axila	5v221.f↔	V.tran.k,prijemca tran:čas.dermeop.štep-gra.k,mal.pl:predkol
5v210.7↔	V.tran.k,darca./k/:čias.dermeopider.štep:ram.a lakeť	5v221.g↔	V.tran.k,prijemca tran:čas.dermeopider.štep-gra.k,mal.pl:chod
5v210.8↔	V.tran.k,darca/kož/:čiasoč.dermeopider.štep:predlaktie	5v221.x↔	V.tran.k,prijemca tran:čas.dermeopider.štep-gran.k,mal.pl:ost.
5v210.9↔	Vol.transpl.kož,darca/kož/:čias.dermeopider.štep:ruk	5v222.0	Vol.transpl.kož,prijemca trans:komp.dermeopi.št,ma.pl:pery
5v210.a	Vol.tran.kož,darca/kož/:čas.dermeop.št:hrud.st.a chr	5v222.4	Vol.tran.kož,prijem.tran:komp.dermeop.št,ma.pl:ost.čas.hl
5v210.b	Vol.tran.kož,darca/kož/:čas.dermeop.št:bruš.obl	5v222.5	Vol.tran.kož,prijemca tran:komp.dermeopider.štep,ma.pl:krk
5v210.c	V.tran.kož,darca/kož:čas.dermeop.št:ing.a obl.gen	5v222.6↔	Vol.tran.kož,prijemca tran:komp.dermeopider.štep,ma.pl:ax
5v210.d	V.tran.kož,darcaer/kož:čias.dermeopider.štep:glut.obl	5v222.7↔	Vol.tran.kož,prijemca tran:komp.dermeopi.št,ma.pl:ram.a lak
5v210.e↔	V.tran.k,darca/k:čias.dermeopider.št:steh.a kol.	5v222.8↔	Vol.tran.kož,prijemca tran:komp.dermeopider.št,ma.pl:predlak
5v210.f↔	V.tran.k,darcaer/kož:čias.dermeopider.št:predkol	5v222.9↔	V.tran.k,prij.transpl:komp.dermeopider.št,mal.pl:ruka
5v210.g↔	V.tran.k,darca/kož/:čias.dermeopider.štep:noha/chodid	5v222.a	V.tran.k,mie.pri.tran:komp.dermeop.št,mal.pl:hrud.sten,chr
5v210.x↔	V.tran.k,darca/kož:čiasoč.dermeopider.štep:ost.	5v222.b	Vol.tran.kož,prij.trans:komp.dermeopider.št,ma.pl:bruš.obl
5v211.0	Vol.tran.kož,darca/kož/:komplet.dermeopider.štep:pery	5v222.c	V.tran.k,prijem.transpl:komp.dermeop.št,ma.pl:ing.a obl.gen
5v211.4	V.tran.k,darca./kož/:komplet.dermeopider.štep:ost.č.hlavy	5v222.d	V.tran.k,prijem.transpl:komp.dermeopider.št,ma.pl:glut.obl
5v211.5	V.tran.k,darca/kož/:komplet.dermeopider.štep:krk	5v222.e↔	Vol.tran.k,prij.transpl:komp.dermeop.št,ma.pl:stehno.a kol
5v211.6↔	V.tran.k,darca/k/:komplet.dermeopider.štep:plece a axila	5v222.f↔	Vol.trans.kož,prijemca trans:komp.dermeop.št,ma.pl:predkol
5v211.7↔	V.tran.k,darcaer/k/:komplet.dermeopider.štep:ram.a lak	5v222.g↔	Vol.trans.kož,prijemca trans:komp.dermeop.št,ma.pl:noh/chod
5v211.8↔	V.tran.k,darca./kož/:komplet.dermeopider.štep:predlaktie	5v222.x↔	Vol.trans.kož,prijemca transpl:komp.dermeop.štep,ma.pl:ost
5v211.9↔	V.tran.k,darca/k:komplet.dermeopidermáln.štep:ruka	5v224.0	V.tran.k,prijemca tran:čas.dermeopider.štep,vef.pl:ruka
5v211.a	V.tran.k,darca./k/:komplet.dermeopider.štep:hr.st.a chrbát	5v224.4	V.tran.k.,prijem.tran:čas.dermeopider.štep,v.pl:ost.č.hlavy
5v211.b	V.trans.k,darca./kož/:komplet.dermeopider.štep:bruš.obl.	5v224.5	Vol.tran.k.,prijemca tran:čas.dermeopider.štep,v.pl:krk
5v211.c	Vol.trans.k,darca/k/:komplet.dermeopider.štep:ingv.obl.geni	5v224.6↔	V.tran.k,prijemca tran:čas.dermeopi.štep,v.pl:plece.a axil
5v211.d	Vol.transpl.kož,darca/kož/:komplet.dermeopider.štep:glut.obl	5v224.7↔	V.tran.k,prijem.tran:čas.dermeopi.štep,vef.pl:ram.a lakeť
5v211.e↔	V.tran.k,darca/kož/:komplet.dermeopider.štep:stehno.a kol	5v224.8↔	V.tran.ko,prijem.tran:čas.dermeopider.štep,vef.pl:predlaktie
5v211.f↔	Vol.trans.kož,darca/kož/:komplet.dermeopider.štep:predkol	5v224.9↔	V.tran.k,prijemca tran:čas.dermeop.štep,vef.pl:ruka
5v211.g↔	Vol.transpl.kož,darca/kož/:komplet.dermeopider.štep:noh/cho	5v224.a	V.tr.k,prijem.tr:čas.dermeopider.štep,vef.pl:hr.st.a chrb
5v211.x	Vol.transpl.kož,darca/kož/:komplet.dermeopider.štep:ost	5v224.b	V.tran.k.,mies.pri.tran:čas.dermeopider.štep,vef.pl:bruš.obl.
5v212.0	Vol.transpl.kož,darca/kož/:kompozit./viactkaniv/štep:pery	5v224.c	V.tran.k,prijemca tran:čas.dermeop.štep,vef.pl:ingv.a gen.
5v212.4	V.tran.k,darca./kož/:kompozit./viactk./štep:ost.čas.hlavy	5v224.d	V.tran.k,prijemca tran:čas.dermeopider.štep,vef.pl:glut.obl
5v212.5	V.tran.k,darca/kož/:kompozit./viactkaniv.štep:krk	5v224.e↔	V.tran.k,prijemca tran:čas.dermeop.štep,vef.pl:steh.a kol
5v212.6↔	V.tran.k,darca/kož/:kompozit./viactkaniv/štep:plece a axila	5v224.f↔	V.tran.k,prijemca tran:čas.dermeopi.štep,vef.pl:predkolen
5v212.7↔	V.tran.k,darca/kož/:kompozit./viactkaniv.štep:ram.a lakeť	5v224.g↔	V.tran.k,prijemca tran:čas.dermeopi.štep,vef.pl:noha-chod
5v212.8↔	Vol.tran.k,darca/kož/:kompozit./viactkaniv/štep:predlaktie	5v224.x↔	V.tran.kož,prijemca tran:čas.dermeopider.štep,vef.pl:ost.
5v212.9↔	V.tran.k,darca/kož/:kompozit./viactkaniv/štep:ruka	5v225.0	V.tran.k,prijemca tran:čas.dermeop.štep-gran.k,vef.pl:pery
5v212.a	V.tran.k,darca/k/:kompozit./viactkaniv/štep:hr.st.a chrbát	5v225.4	V.tran.k,prijemca tra:čas.dermeop.štep-gr.k,vef.pl:ost.č.hl.
5v212.b	V.tran.k,darca/kož/:kompozit./viactkaniv.štep:bruš.obl.	5v225.5	V.tran.k,prijemca tran:čas.dermeopi.štep-gran.k,vef.pl:krk
5v212.c	V.tran.k,darca/kož/:kompozit./viactkaniv/štep:ingv.gen.	5v225.6↔	V.tr.k,prijemca tra:čas.dermeop.štep-gra.k,vef.pl:ple.axi
5v212.d	V.tran.kož,darca/kož/:kompozit./viactkaniv.štep:glute.obl.	5v225.7↔	V.tran.k,prijem.tr:čas.dermeop.štep-gran.k,vef.pl:ram,lak
5v212.e↔	V.tran.k,darca/kož/:kompozit./viactkaniv/štep:steh.a koleno	5v225.8↔	V.tran.k,prijem.tran:čas.dermeop.št-gran.k,vef.pl:predla
5v212.f↔	V.tran.k,darca/kož/:kompozit./viactkaniv/štep:predkolen	5v225.9↔	V.tran.k,prijem.tran:čas.dermeop.št-gran.k,vef.pl:ruka
5v212.g↔	V.tran.k,darca/kož/:kompozit./viactkaniv/štep:noha/chodid	5v225.a	V.tran.k,prijemca tran:čas.dermeop.št-gran.k,vef.pl:hr.st.a chr
5v212.x	Vol.transpl.kož,darca/ko/:kompozit./viactkaniv/štep:ost.	5v225.b	V.tran.k,prijem.tr:čas.dermeopi.št-gran.k,vef.pl:bru.obl
5v21x.x	Volná transplant.kože,od darcu/kože/:ostatné	5v225.c	V.tran.k,prijem.tran:čas.dermeop.št-gran.k,vef.pl:ingv.gen
5v220.0	V.tran.kož,prijemca tran:čas.dermeopider.štep,ma.pl:pery	5v225.d	V.tran.k,prijemca tran:čas.dermeop.št-gran.k,vef.pl:glut.obl
5v220.4	V.tran.k.,prijemca tran:čas.dermeopider.štep,ma.pl:ost.č.hla	5v225.e↔	V.tran.k,prijemca tran:čas.dermeop.št-gran.k,vef.pl:steh.a ko
5v220.5	V.tran.kož,prijemca transpl:čas.dermeopider.štep,mal.pl:krk	5v225.f↔	V.tran.k,prijemca tran:čas.dermeop.št-gran.k,vef.pl:predkol
5v220.6↔	V.tran.k,prijemca tran:čas.dermeop.štep,ma.pl:plec.a axil	5v225.g↔	V.tran.k,prijemca tran:čas.dermeop.št-gran.k,vef.pl:noh/chod
5v220.7↔	V.tran.k,prijemca tran:čas.dermeopi.štep,ma.pl:ram.a lakeť	5v225.x↔	V.tran.k,prijem.trans:čas.dermeop.št-gran.k,vef.pl:ost

5v226.0	Vof trans kož,prijemca transpl:komp dermoep št,vef pl:per	5v231.d	Lok.lal.plast.kož.a podk:plast.rotovan.lal,mal pl:glut obl
5v226.4	Vof.tran.k,prijem.trans:komp.dermoep.št,vef.pl:ost.čas.hla	5v231.e↔	Lok.lal.plas.k.a podk:plas.rotov.lal,mal.plas:steh a kol
5v226.5	Vof trans kož,prijemca transpl:komp dermoep št,vef pl:krk	5v231.f↔	Lok.lal.plast.kož.a podk:plast.rotovan.lal,mal.plast:predkol
5v226.6↔	Vof.tran.k,prijemca trans:komp.dermoep.št,vef.pl:ple.a axi	5v231.g↔	Lok.lal.plast.k a podk:plast.rotovan.lal,mal.plast:noh/chod
5v226.7↔	V.tran.k,prijemca trans:komp.dermoep.št,vef.pl:ram a lak	5v231.x↔	Lok.lal.plast.kož a podk:plast.rotovan.lal,mal pl:ost
5v226.8↔	V.tran.kož,prijem.tran:komp.dermoepid.št,vef.pl:predlak	5v232.0	Lok.lal.plast.kož a podk:transpozíč plast,mal pl:per
5v226.9↔	V.trans.kož,prijem.tran:kompl.dermoepid.štep,vef.pl:ruka	5v232.4	Lok.lal.plast.kož a podk:transpozíč plast,mal pl:ost čas hl
5v226.a	V.tran.k,prijem.tran:komp.dermoepi.štep,vef.pl:hr.ste.a chrb	5v232.5	Lok.lal.plast.kož a podk:transpozíč plast,mal pl:krk
5v226.b	V.trans.k,prijem.tran:komp.dermoepid.štep,vef.pl:bruš.obl	5v232.6↔	Lok.lal.plast.kož a podk:transpozíč plast,mal pl:plec a axi
5v226.c	V.tran.k,prijem.tran:komp.dermepi.štep,vef.pl:ing a obl.gen	5v232.7↔	Lok.lal.plast.kož a podk:transpozíč plast,mal pl:ram a lak
5v226.d	V.tran.k,prijem.tran:komp.dermoepid.štep,vef.pl:glu.obl.	5v232.8↔	Lok.lal.plast.kož a podk:transpozíč plast,mal pl:steh a kol
5v226.e↔	V.tran.k,prijem.transp:komp.dermoepid.štep,vef.pl:steh a kol	5v232.9↔	Lok.lal.plast.kož a podk:transpozíč plast,mal pl:ruka
5v226.f↔	V.tran.k,prijem.tran:komp.dermoepid.štep,vef.pl:predkol	5v232.a	Lok.lal.plast.k.a podk:transpozíč plast,mal pl:hr.st a chrb
5v226.g↔	V.tran.k,prijem.tran:komp.dermoepid.štep,vef.pl:boh/chod	5v232.b	Lok.lal.plast.kož a pod:transpozíč plast,mal pl:bruš.obl
5v226.x↔	V.tran.k,prijem.transpl:kompl.dermoepid.štep,vef.plocha:ost	5v232.c	Lok.lal.plast.k.a podk:transpozíč plast,mal pl:ing a obl.gen
5v22a.0	V.tran.k,prijem.tran:náh.k.kultiv.keratinocyt.,mal.pl:pery	5v232.d	Lok.lal.plast.kož a pod:transpozíč plast,mal pl:glu.obl
5v22a.4	V.tran.k,prijem.tran:náh.k.kult.keratinoc.,mal.pl:ost.č.hla	5v232.e↔	Lok.lal.plast.kož a pod:transpozíč plast,mal pl:steh a kol
5v22a.5	V.tran.k,prijem.tran:náhr.k.kult.keratinocytmi,mal.pl:krk	5v232.f↔	Lok.lal.plast.kož a pod:transpozíč plast,mal pl:predkolen
5v22a.6↔	V.tran.k,prijem.tran:náh.k.kult.keratinoc,mal.pl:plec.a axi	5v232.g↔	Lok.lal.plast.kož pod:transpozíč plast,mal pl:no/chod
5v22a.7↔	V.tran.k,prijem.tran:náhr.k.kult.keratinoc,mal.pl:ram.a lak	5v232.x↔	Lok.lal.plast.kož a pod:transpozíč plast,mal pl:ost
5v22a.8↔	V.tran.k,prijem.tran:náhr.k.kult.keratinoc,mal.pl:predlak	5v233.0	Lok.lal.plast.k.a podk:plast.ostrovčekov.lal,mal pl:pery
5v22a.9↔	V.tran.k,prijem.tran:náhr.k.kult.keratinocyt.,mal.pl:ruka	5v233.4	Lok.lal.plast.k.a podk:plast.ostrovčekov.lal,mal.pl:ost.č.hl
5v22a.a	V.tran.k,prijem.tran:náhr.k.kult.keratinoc.,mal.pl:hr.st,chrb	5v233.5	Lok.lal.plast.k.a podk:plast.ostrovčekov.lal,mal.pl:krk
5v22a.b	V.tran.k,prijem.tran:náhr.k.kult.keratinoc,mal.pl:bruš.obl	5v233.6↔	Lok.lal.plast.k.a podk:plast.ostrovčekov.lal,mal.pl:ple,axi
5v22a.c	V.tran.k,prijem.tran:náhr.k.kult.kerat.mal.pl:ing a obl.gen	5v233.7↔	Lok.lal.plast.k.a podk:plast.ostrovček.lal,mal.pl:ram.a lak.
5v22a.d	V.tran.k,prijem.tran:náhr.k.kultiv.keratin.,mal.pl:glut.obl	5v233.8↔	Lok.lal.plast.k.a podk:plast.ostrovček.lal,mal.pl:predlaktie
5v22a.e↔	V.tran.k,prijem.tran:náhr.k.kult.keratinoc,mal.pl:steh.a kol	5v233.9↔	Lok.lal.plast.k.a podk:plast.ostrovčekov.lal,mal.pl:ruka
5v22a.f↔	V.tran.k,prijem.tran:náhr.k.kultiv.keratinoc,mal.pl:predkol	5v233.a	Lok.lal.plast.k.a podk:plast.ostrovček.lal,mal.pl:hr.st,chrb
5v22a.g↔	V.tran.k,prijem.tran:náhr.k.kultiv.keratin.,mal.pl:noha/chod	5v233.b	Lok.lal.plast.k.a podk:plast.ostrovčekov.lal,mal.pl:br.obl
5v22a.x↔	V.tran.k,prijem.tran:náhr.k.kultiv.keratinocyt,mal.pl:ost	5v233.c	Lok.lal.plast.k.a podk:plast.ostrovček.lal,mal.pl:ingv.,gen
5v22b.0	V.tran.k,prijem.tran:náhr.k.kultiv.keratinocyt,vef.pl:pery	5v233.d	Lok.lal.plast.k.a podk:plast.ostrovček.lal,mal.pl:glut.obl.
5v22b.4	V.tran.k,prijem.tran:náhr.k.kultiv.keratinoc.vef.pl:ost.č.hl.	5v233.e↔	Lok.lal.plast.k.a podk:plast.ostrovč.lal,mal.pl:steh.a kolen
5v22b.5	V.tran.k,prijem.tran:náhr.k.kultiv.keratinocyt,vef.pl:krk	5v233.f↔	Lok.lal.plast.k.a podk:plast.ostrovček.lal,mal.pl:predkolen
5v22b.6↔	V.tran.k,prijem.tran:náhr.k.kultiv.keratin.vef.pl:plec,axi	5v233.g↔	Lok.lal.plast.k.a podk:plast.ostrovček.lal,mal.pl:boh/chodid
5v22b.7↔	V.tran.k,prijem.tran:náhr.k.kultiv.keratin.vef.pl:ram,lak.	5v233.x↔	Lok.lal.plast.k.a podk:plast.ostrovček.lal,mal.pl:ost
5v22b.8↔	V.tran.k,prijem.tran:náhr.k.kultiv.keratinoc,vef.pl:predlak	5v234.0	Lok.lal.plast.kož a podk:Z-plast,mal pl:pery
5v22b.9↔	V.tran.k,prijem.tran:náhr.k.kultiv.keratinocyt,vef.pl:ruka	5v234.4	Lok.lal.plast.kož a podk:Z-plast,mal pl:ostat.časti hlavy
5v22b.a	V.tran.k,prijem.tran:náhr.k.kult.keratinoc,vef.pl:hr.st,chrb	5v234.5	Lok.lal.plast.kož.a podk:Z-plast,malá plocha:krk
5v22b.b	V.tran.k,prijem.tran:náhr.k.kult.keratinocyt.,vef.pl:br.obl	5v234.6↔	Lok.lal.plast.kož.a podk:Z-plast,mal pl:plece a axila
5v22b.c	V.tran.k,prijem.tran:náhr.k.kult.keratin.vef.pl:ing.genit.	5v234.7↔	Lok.lal.plast.kož.a podkožia:Z-plast,mal pl:ram a lakeť
5v22b.d	V.tran.k,prijem.tran:náhr.k.kult.keratinoc.vef.pl:glut.obl.	5v234.8↔	Lok.lal.plast.kož.a podkožia:Z-plast,mal pl:predlaktie
5v22b.e↔	V.tran.k,prijem.tran:náhr.k.kultiv.keratin.,vef.pl:steh.a ko.	5v234.9↔	Lok.lal.plast.kož a podkožia:Z-plast,mal pl:ruka
5v22b.f↔	V.tran.k,prijem.tran:náhr.k.kultiv.keratin.vef.pl:predkol	5v234.a	Lok.lal.plast.kož a podk:Z-plast,mal pl:hруд.stena a chrbát
5v22b.g↔	V.tran.k,prijem.tran:náhr.k.kultiv.keratin.vef.pl:noha/chod	5v234.b	Lok.lal.plast.kož a podk:Z-plast,mal pl:bruš.obl.
5v22b.x↔	V.tran.k,prijem.tran:náhr.k.kultiv.keratinocyt,vef.pl:ost.	5v234.c	Lok.lal.plast.kož.a podk:Z-plast.,mal.pl:ingu.a obl.genit.
5v230.0	Lok.lal.plast.kož a podk:dilatačná plast,mal pl:pery	5v234.d	Lok.lal.plast.kož a podk:Z-plast,mal pl:glute obl.
5v230.4	Lok.lal.plast.kož a podk:dilatač.plast,mal pl:ost.čas.hlavy	5v234.e↔	Lok.lal.plast.kož a podk:Z-plast,mal pl:stehno a kole
5v230.5	Lok.lal.plast.kož a podk:dilatačná plast,mal pl:krk	5v234.f↔	Lok.lal.plast.kož a podk:Z-plast,mal pl:predkole
5v230.6↔	Lok.lal.plas.k.a podk:dilatačná plast,mal pl:plece a axila	5v234.g↔	Lok.lal.plast.kož a podk:Z-plast,mal pl:noha/chodid
5v230.7↔	Lok.lal.plast.kož a podk:dilatačná plast,mal pl:ram a lakeť	5v234.x↔	Lok.lal.plast.kož a podk:Z-plast,mal pl:ost
5v230.8↔	Lok.lal.plast.kož a podk:dilatačná plast,mal pl:predlaktie	5v235.0	Lok.lal.plast.kož a podk:dilatačná plast,vef.pl:pery
5v230.9↔	Lok.lal.plast.kož a podk:dilatačná plast,mal pl:ruka	5v235.4	Lok.lal.plast.k.a podk:dilatač.plast,vef.pl:ost.časti hlavy
5v230.a	Lok.lal.plas.k.a podk:dilat.plast,mal pl:hруд.st a chrbát	5v235.5	Lok.lal.plast.kož a podk:dilatačná plast,vef.pl:krk
5v230.b	Lok.lal.plast.kož a podk:dilatačná plast,mal pl:bruš.obl.	5v235.6↔	Lok.lal.plast.kož a podk:dilat.plast,vef.pl:plece a axila
5v230.c	Lok.lal.plast.k a podk:dilat.plast,mal pl:ingv a obl.genit.	5v235.7↔	Lok.lal.plast.kož a podk:dilat.plast,vef.pl:ram a lak
5v230.d	Lok.lal.plast.k.a podk:dilat.plast,mal pl:gluteálna obl.	5v235.8↔	Lok.lal.plast.kož a podk:dilat.plast,vef.pl:predlak
5v230.e↔	Lok.lal.plast.k.a podk:dilatačná plast,mal pl:steh a kolen	5v235.9↔	Lok.lal.plast.kož a podk:dilat.plast,vef.ká plocha:ruka
5v230.f↔	Lok.lal.plast.kož a podk:dilatačná plast,mal pl:predkolen	5v235.a	Lok.lal.plast.kož a podk:dilat.plast,vef pl:hруд.ste a chrb
5v230.g↔	Lok.lal.plast.kož a podk:dilatač.plast,mal pl:noha/chodid	5v235.b	Lok.lal.plast.kož a podk:dilat.plast,vef pl:brušn obl
5v230.x↔	Lok.lal.plast.kož a podk:dilatačná plast,mal pl:ost.	5v235.c	Lok.lal.plast.kož a podk:dil.plast,vef.pl:ing a obl.gen
5v231.0	Lok.lal.plast.kož a podk:plast.rotovan.lal,mal pl:pery	5v235.d	Lok.lal.plast.kož a podk:dil.plast,vef plo:glute obl
5v231.4	Lok.lal.plast.kož a podk:plast.rotovan.lal,mal pl:ost.č hl	5v235.e↔	Lok.lal.plast.kož a podk:dil.plast,vef pl:steh a kol
5v231.5	Lok.lal.plast.kož a podk:plast.rotovan.lal,mal pl:krk	5v235.f↔	Lok.lal.plast.kož a podk:dil.plast,vef pl:predkole
5v231.6↔	Lok.lal.plast.kož a pod:plast.rotovan.lal,mal pl:plec a axi	5v235.g↔	Lok.lal.plast.kož a podk:dilat.plast,vef pl:noh/chod/
5v231.7↔	Lok.lal.plast.kož a pod:plast.rotovan.lal,mal pl:ram a lak	5v235.x↔	Lok.lal.plast.kož a podk:dilatačná plastika,vef.ká plocha:ost
5v231.8↔	Lok.lal.plast.kož a podk:plast.rot.la,mal pl:predlak	5v236.0	Lok.lal.plast.kož a podk:plast.rotovan.lal,vef pl:per
5v231.9↔	Lok.lal.plast.kož a podk:plast.rotovan.lal,mal pl:ruka	5v236.4	Lok.lal.plast.kož a podk:plast.rotovan.lal,vef pl:ost.č hl
5v231.a	Lok.lal.plas.k.a podk:plas.rotov.lal,mal pl:hруд.st a chrb	5v236.5	Lok.lal.plast.kož a podk:plast.rotovan.lal,vef pl:krk
5v231.b	Lok.lal.plast.kož a podk:plast.rotovan.lal,mal pl:bruš.obl	5v236.6↔	Lok.lal.plast.kož a podk:plast.rotovan.lal,vef pl:ple a axi
5v231.c	Lok.lal.plast.k.a podk:plast.rotovan.lal,mal pl:ing.obl.gen	5v236.7↔	Lok.lal.plast.kož a podk:plast.rotovan.lal,vef pl:ram a lak

5v236.8↔	Lok.lal.plast.kož.a podk:plast rotovan.lal,vef pl:predlakt	5v23b.0	Lok.lal.plast.kož.a podk:W-plast,vef.pl:pery
5v236.9↔	Lok.lal.plast.kož.a podk:plast rotovan.lal,vef pl:ruka	5v23b.4	Lok.lal.plast.kož.a podk:W-plast,vef.pl:ost časti hlavy
5v236.a	Lok.lal.plast.k.a podk:plast rotovan.lal,vef pl:hr.st.a chrb	5v23b.5	Lok.lal.plast.kož.a podk:W-plast,vef.pl:plocha:krk
5v236.b	Lok.lal.plast.kož.a podk:plast rotovan.lal,vef pl:bruš.obl	5v23b.6↔	Lok.lal.plast.kož.a podk:W-plast,vef.pl:plece.a axila
5v236.c	Lok.lal.plast.k.a podk:plas.rotovan.lal,vef pl:ing.a obl.gen	5v23b.7↔	Lok.lal.plast.kož.a podk:W-plast,vef.pl:ram.a lakeť
5v236.d	Lok.lal.plast.kož.a podk:plast rotovan.lal,vef pl:glut.obl	5v23b.8↔	Lok.lal.plast.kož.a podk:W-plast,vef.pl:predlaktie
5v236.e↔	Lok.lal.plast.kož.podk:plast rotovan.lal,vef pl:steh.a kol	5v23b.9↔	Lok.lal.plast.kož.a podk:W-plast,vef.pl:ruka
5v236.f↔	Lok.lal.plast.kož.a podk:plast rotovan.lal,vef pl:predkol	5v23b.a	Lok.lal.plast.kož.a podk:W-plast,vef.pl:hруд.st.a chrbát
5v236.g↔	Lok.lal.plast.kož.a podk:plast rotovan.lal,vef pl:roh.chod	5v23b.b	Lok.lal.plast.kož.a podk:W-plast,vef.pl:bruš.obl.
5v236.x↔	Lok.lal.plast.kož.a podk:plast rotov.lal,vef pl:ost	5v23b.c	Lok.lal.plast.kož.a podk:W-plast,vef.pl:ingu.a obl.genit.
5v237.0	Lok.lal.plast.kož.a podk:transpozici plast,vef pl:pery	5v23b.d	Lok.lal.plast.kož.a podk:W-plast,vef.pl:glute.obl.
5v237.4	Lok.lal.plast.k.a podk:transpoz.plast,vef pl:ost čast hlavy	5v23b.e↔	Lok.lal.plast.kož.a podk:W-plast,vef.pl:stehno.a koleno
5v237.5	Lok.lal.plast.kož.a podk:transpozici plast,vef plocha:krk	5v23b.f↔	Lok.lal.plast.kož.a podk:W-plast,vef.pl:predkolenie
5v237.6↔	Lok.lal.plast.kož.a podk:transpozici plast,vef pl:plec.a axi	5v23b.g↔	Lok.lal.plast.kož.a podk:W-plast,vef.pl:noha/chodidl
5v237.7↔	Lok.lal.plast.kož.a podk:transpozici plast,vef pl:ram.a lakeť	5v23b.x↔	Lok.lal.plast.kož.a podkož:W-plast,vef.pl:ost
5v237.8↔	Lok.lal.plast.kož.a podk:transpozici plast,vef pl:predlakt	5v23x.x↔	Lokál.lalok.plastika kože.a podkožia:ostatné
5v237.9↔	Lok.lal.plast.kož.a podk:transpozici plast,vef pl:ruka	5v240.0	Lal.plast.k.a podk,darca:v.lal.s mikrovaskul.anastom:pery
5v237.a	Lok.lal.plast.k.a podk:transpoz.plast,vef pl:hr.st.a chrbát	5v240.4	Lal.plas.k.a podk,darca:v.lal.s mikrova.anast:ost.č.hlav
5v237.b	Lok.lal.plast.kož.a podk:transpozici plast,vef pl:bruš.obl	5v240.5	Lal.plast.k.a podk,darca:v.lal.s mikrovask.anastomóza:krk
5v237.c	Lok.lal.plast.k.a podk:transpozici plast,vef pl:ing.a obl.gen	5v240.6↔	Lal.plas.k.a podk,darca:v.lal.s mikrovask.anast.plec.a axi
5v237.d	Lok.lal.plast.kož.a podkož:transpozici plast,vef pl:glut.obl	5v240.7↔	Lal.plas.k.a podk,darca:v.lal.s mikrovask.anast:ram.a lak
5v237.e↔	Lok.lal.plast.k.a podkož:transpozici plast,vef pl:steh.a kol	5v240.8↔	Lal.plas.k.a podk,darca:v.lal.s mikrova.anast:predlaktie
5v237.f↔	Lok.lal.plast.kož.a podkožia:transpozici plast,vef pl:predkol	5v240.9↔	Lal.plast.k.a podk,darca:v.lal.s mikrovask.anastomóza:ruka
5v237.g↔	Lok.lal.plast.k.a podk:transpoz.plas,vef pl:noha/chodidlo/	5v240.a	Lal.plas.k.a podk,darca:v.lal.s mikrova.anast:hr.st.a chrb
5v237.x↔	Lok.lal.plast.kož.a podk:transpozici plast,vef pl:ost	5v240.b	Lal.plas.k.a podk,darca:v.lal.s mikrovask.anasto:bruš.obl.
5v238.0	Lok.lal.plast.kož.a podk:plast.ostrovček.lal,vef.pl:pery	5v240.c	Lal.plas.k.a podk,darca:v.lal.s mikrovask.anast:ing.v.gen
5v238.4	Lok.lal.plas.k.a podk:plas.ostrovček.lal,vef.pl:ost.č.hlav	5v240.d	Lal.plas.k.a podk,darca:v.lal.s mikrovask.anastom:glute.obl.
5v238.5	Lok.lal.plas.k.a podka:plast.ostrovček.lal,vef pl:krk	5v240.e↔	Lal.plas.k.a podk.,darca:v.lal.s mikrova.anast:steh.a kol
5v238.6↔	Lok.lal.plas.k.a podk:plas.ostrovček.lal,vef.pl:plece,axila	5v240.f↔	Lal.plast.k.a podk,darca:v.lal.s mikrovask.anast:predkol
5v238.7↔	Lok.lal.plas.k.a podk:plas.ostrovček.lal.,vef.pl:ram.a lakeť	5v240.g↔	Lal.plas.k.a podk.,darca:v.lal.s mikrovask.anast:roh.chod
5v238.8↔	Lok.lal.plast.k.a podk:plas.ostrovček.lal,vef pl:predlaktie	5v240.x	Lal.plast.k.a podk,mies.odb.v.lal.s mikrovask.anastomoz:ost.
5v238.9↔	Lok.lal.plast.k.a podk:plast.ostrovček.lal,vef pl:ruka	5v241.0	Lal.plast.kož.a podk,darca:stopkat.miest.lalok:pery
5v238.a	Lok.lal.plas.k.a podk:plas.ostrovček.lal,vef pl:hr.st.a chrb	5v241.4	Lal.plas.k.a podkožia,darca:stopka.miest.lal:ost.č.hlav
5v238.b	Lok.lal.plas.k.a podk:plas.ostrovček.lal,vef pl:bruš.obl	5v241.5	Lal.plast.kož.a podk,darca:stopkat.miestn.lalok:krk
5v238.c	Lok.lal.plas.k.a podk:plas.ostrovček.lal,vef pl:ingu.obl.gen	5v241.6↔	Lal.plast.k.a podk,darca:stopka.miest.lalok:plece.a axila
5v238.d	Lok.lal.plast.k.a podk:plast.ostrovček.lal,vef pl:glute.obl	5v241.7↔	Lal.plast.k.a podk,darca:stopkat.miestn.lalok:ram.a lakeť
5v238.e↔	Lok.lal.plast.k.a podk:plas.ostrovček.lal,vef pl:steh.a kole	5v241.8↔	Lal.plast.k.a podk,darca:stopkat.miestn.lalok:predlaktie
5v238.f↔	Lok.lal.plast.k.a podk:plast.ostrovčekov.lal,vef pl:predkole	5v241.9↔	Lal.plast.kož.a podk,darca:stopkat.miestn.lalok:ruka
5v238.g↔	Lok.lal.plas.k.a podk:plas.ostrovček.lal,vef pl:noha/chodid	5v241.a	Lal.plas.k.a podk,darca:stopkat.miest.lal:hруд.st.a chrb
5v238.x↔	Lok.lal.plast.k.a podk:plast.ostrovčekovit.lal,vef pl:ost	5v241.b	Lal.plast.kož.a podk,darca:stopkat.miestn.lalok:bruš.obl.
5v239.0	Lok.lal.plast.kož.a podk:Z-plast,vef pl:pery	5v241.c	Lal.plas.k.a podk,darca:stopkat.miest.lal:ing.v.obl.gen.
5v239.4	Lok.lal.plast.kož.a podk:Z-plast,vef pl:ost.časti hlavy	5v241.d	Lal.plast.k.a podk,darca:stopkat.miestn.lalok:glute.obl.
5v239.5	Lok.lal.plast.kož.a podk:Z-plast,vef pl:plocha:krk	5v241.e↔	Lal.plast.k.a podk,darca:stopk.miest.lalok:steh.a koleno
5v239.6↔	Lok.lal.plast.kož.a podk:Z-plast,vef pl:plece.a axil	5v241.f↔	Lal.plast.k.a podk,darca:stopkat.miest.lalok:predkolenie
5v239.7↔	Lok.lal.plast.kož.a podk:Z-plast,vef pl:ram.a lakeť	5v241.g↔	Lal.plast.k.a podk,darca:stopkat.miest.lalok:noha/chodid
5v239.8↔	Lok.lal.plast.kož.a podk:Z-plast,vef pl:predlaktie	5v241.x	Lal.plast.kož.a podk,darca:stopkat.miestn.lalok:ost.
5v239.9↔	Lok.lal.plast.kož.a podk:Z-plast,vef pl:ruka	5v242.0	Lal.plast.kož.a podk,darca:stopkat.vzdialen.lalok:pery
5v239.a	Lok.lal.plast.kož.a podk:Z-plast,vef pl:hруд.stena.a chrb	5v242.4	Lal.plas.k.a podk,darca:stopkat.vzdial.lalok:ost.č.hlav
5v239.b	Lok.lal.plast.kož.a podk:Z-plast,vef pl:bruš.obl.	5v242.5	Lal.plast.kož.a podk,darca:stopkat.vzdialen.lalok:krk
5v239.c	Lok.lal.plast.kož.a podk:Z-plast,vef pl:ingu.a oblast' genit	5v242.6↔	Lal.plast.k.a podk,darca:stopkat.vzdial.lalok:plece.a axi
5v239.d	Lok.lal.plast.kož.a podk:Z-plast,vef pl:glute.obl.	5v242.7↔	Lal.plast.k.a podk,darca:stopkat.vzdial.lalok:ram.a lakeť
5v239.e↔	Lok.lal.plast.kož.a podk:Z-plast,vef pl:stehno.a koleno	5v242.8↔	Lal.plast.ko.a podk,darca:stopkat.vzdial.lalok:predlaktie
5v239.f↔	Lok.lal.plast.kož.a podk:Z-plast,vef pl:predkolenie	5v242.9↔	Lal.plast.kož.a podk.,miest.odb:stopkat.vzdialen.lalok:ruka
5v239.g↔	Lok.lal.plast.kož.a podk:Z-plast,vef pl:noha/chodid	5v242.a	Lal.plast.k.a podk,darca:stopk.vzdial.lalok:hr.st.chrbát
5v239.x↔	Lok.lal.plast.kož.a podk:Z-plast,vef pl:plocha:ost	5v242.b	Lal.plas.k.a podk,darca:stop.vzdial.lalok:bruš.obl.
5v23a.0	Lok.lal.plast.kož.a podk:W-plast,mal.pl:pery	5v242.c	Lal.plas.k.a podk,darca:stopkat.vzdial.lal:ing.v.obl.gen
5v23a.4	Lok.lal.plast.kož.a podk:W-plast,mal.pl:ost.časti hlavy	5v242.d	Lal.plast.k.a podk,darca:stopkat.vzdial.lalok:glute.obl.
5v23a.5	Lok.lal.plast.kož.a podk:W-plast,mal.pl:krk	5v242.e↔	Lal.plas.k.a podk,darca:stopkat.vzdial.lalok:steh.a kolen
5v23a.6↔	Lok.lal.plast.kož.a podk:W-plast,mal.pl:plece.a axil	5v242.f↔	Lal.plast.k.a podk,darca:stopk.vzdial.lalok:predkolenie
5v23a.7↔	Lok.lal.plast.kož.a podk:W-plast,mal.pl:ramen.a lakeť	5v242.g↔	Lal.plast.k.a podk,darca:stopkat.vzdial.lalok:noha/chodid
5v23a.8↔	Lok.lal.plast.kož.a podk:W-plast,mal.pl:predlaktie	5v242.x	Lal.plast.kož.a podk,darca:stopkat.vzdialen.lalok:ostat
5v23a.9↔	Lok.lal.plast.kož.a podk:W-plastika,malá plocha:ruka	5v251.0	Lal.plast.kož.a podk,prij:stopkat.miestn.lalok:pery
5v23a.a	Lok.lal.plast.kož.a podk:W-plast,mal.pl:hруд.st.a chrbát	5v251.4	Lal.plas.k.a podk,prij:stopkat.miest.lalok:ost.č.hlav
5v23a.b	Lok.lal.plast.kož.a podk:W-plast,mal.pl:bruš.obl.	5v251.5	Lal.plast.kož.a podk,prij:stopkat.miestn.lalok:krk
5v23a.c	Lok.lal.plast.kož.a podk:W-plast,mal.pl:ingu.a obl.genit	5v251.6↔	Lal.plas.k.a podk,prij:stopka.miest.lalok:plece.a axila
5v23a.d	Lok.lal.plast.kož.a podk:W-plast,mal.pl:glute.obl.	5v251.7↔	Lal.plast.k.a podk,prij:stopkat.miest.lalok:ram.a lakeť
5v23a.e↔	Lok.lal.plast.kož.a podk:W-plast,mal.pl:stehno.a koleno	5v251.8↔	Lal.plast.k.a podk,prij:stopk.miest.lalok:predlaktie
5v23a.f↔	Lok.lal.plast.kož.a podk:W-plast,mal.pl:predkolenie	5v251.9↔	Lal.plast.kož.a podk,prij:stopkat.miestn.lalok:ruka
5v23a.g↔	Lok.lal.plast.kož.a podk:W-plast,mal.pl:noha/chodid	5v251.a	Lal.plast.k.a podk,prij:stopkat.miestn.lal:hr.st.a chrb
5v23a.x↔	Lok.lal.plast.kož.a podk:W-plast,mal.pl:ost	5v251.b	Lal.plast.k.a podk,prij:stopkat.miestn.lalok:bruš.obl.

5v251.c	Lal.plast.k.a podk.prij:stopkat.lal.ingv.a genit.	5v263.7↔	Kom.pla.zák.k.a podk:stop.mies.lal.vzd.lal.a v.k.tran:ram,lak
5v251.d	Lal.plast.k.a podk.prij:stopkat.miest.lalok:glute.obl.	5v263.8↔	Kom.pla.zák.k.a podk:stop.mie.lal.vzd.lal.a v.k.tran:predlak
5v251.e↔	Lal.plast.k.a podk.prij:stopk.miest.lalok:steh.a koleno	5v263.9↔	Kom.pla.zák.k.a podk:stop.mies.lal.vzd.lal.a v.k.tran:ruka
5v251.f↔	Lal.plast.k.a podk.prij:stopkat.miest.lalok:predkoleno	5v263.a	Kom.pla.zák.k.a podk:stop.mie.lal.vzd.lal.a v.k.tran:hr.st,chr
5v251.g↔	Lal.plast.k.a podk.prij:stopkat.miestn.lalok:noha/chodid	5v263.b	Kom.pl.zák.k.a podk:stop.mies.lal.vzd.lal.a v.k.tran:br.obl.
5v251.x↔	Lal.plast.kož.a podk.prijemca:stopkat.miestn.lalok:ost.	5v263.c	Kom.pla.zák.k.a podk:stop.mie.lal.vzd.lal.a v.k.tran:ingv.gen
5v252.0	Lal.plast.kož.a podk.prij:stopkat.vzdialen.lalok:pery	5v263.d	Kom.pla.zák.k.a podk:stop.mie.lal.vzd.lal.a v.k.tran:glut.obl.
5v252.4	Lal.plast.k.a podk.prij:stopk.vzdial.lalok:ost.č.hlav	5v263.e↔	Kom.pla.zák.k.a podk:stop.mie.lal.vzd.lal.a v.k.tran:steh,ko
5v252.5	Lal.plast.kož.a podk.prij:stopkat.vzdialen.lalok:krk	5v263.f↔	Kom.plas.zák.k.a podk:stop.mie.lal.vzd.lal.a v.k.tran:predkol
5v252.6↔	Lal.plas.k.a podk.prij:stopk.vzdialen.lal:plece a axila	5v263.g↔	Kom.pla.zák.k.a podk:stop.mies.lal.vzd.lal.a v.k.tran:noh/chod
5v252.7↔	Lal.plas.k.a podk.prij:stopk.vzdialen.lalok:ram.a lakeť	5v263.x↔	Kom.plas.zák.k.a podk:stop.mies.lal.vzd.lal.a v.k.tran:ost.
5v252.8↔	Lal.plast.k.a podk.prij:stopk.vzdialen.lalok:predlaktie	5v26x.x↔	Kombinov.plastic.zákroky na koži a podkoží:ost.
5v252.9↔	Lal.plast.kož.a podk.prij:stopkat.vzdialen.lalok:ruka	5v270.0	Korekcia jazvy po koži.plastike:pery
5v252.a	Lal.plas.k.a podk.prij:stopk.vzdial.lal:hrud.st.a chrbát	5v270.4	Korekcia jazvy po koži.plastike:ost.časti hlavy
5v252.b	Lal.plas.k.a podk.prij:stopkat.vzdialen.lalok:bruš.obl.	5v270.5	Korekcia jazvy po koži.plastike:krk
5v252.c	Lal.plas.k.a podk.prij:stopk.vzdial.lal:ingv.a obl.gen.	5v270.6↔	Korekcia jazvy po koži.plastike:plece a axila
5v252.d	Lal.plast.k.a podk.prij:stopk.vzdial.lalok:glute.obl.	5v270.7↔	Korekcia jazvy po koži.plastike:ram.a lakeť
5v252.e↔	Lal.plas.k.a podk.prij:stopk.vzdial.lalok:steh.a koleno	5v270.8↔	Korekcia jazvy po koži.plastike:predlaktie
5v252.f↔	Lal.plast.k.a podk.prij:stopk.vzdial.lalok:predkoleno	5v270.9↔	Korekcia jazvy po koži.plastike:ruka
5v252.g↔	Lal.plas.k.a podk.prij:stopkat.vzdial.lalok:noha/chodid	5v270.a	Korekcia jazvy po koži.plastike.jazvy:hrud.st.a chrbát
5v252.x↔	Lal.plast.kož.a podk.prijemca:stopkat.vzdial.lalok:ost.	5v270.b	Korekcia jazvy po koži.plastike:bruš.obl.
5v260.0	Kombin.plast.zákroky na koži a podk:kombin.lal.plast:pery	5v270.c	Korekcia jazvy po koži.plastike:ingui.obl.genit.
5v260.4	Kombin.plast.zák.na k.a podk:kombin.lal.plas:ost.č.hlav	5v270.d	Korekcia jazvy po koži.plastike:glutea.obl.
5v260.5	Kombin.plast.zákroky na koži a podk:kombin.lalok:plast:krk	5v270.e↔	Korekcia jazvy po koži.plastike:steh.a koleno
5v260.6↔	Komb.plast.zák.na koži a podk:kombin.lal.plast:plece a axila	5v270.f↔	Korekcia jazvy po koži.plastike:predkoleno
5v260.7↔	Komb.plast.zákroky na k.a podk:kombin.lal.plast:ram.a lakeť	5v270.g↔	Korekcia jazvy po koži.plastike:noha/chodid
5v260.8↔	Kombin.plas.zákroky na k.a podk:kombin.lal.plast:predlaktie	5v270.x	Korekcia jazvy po koži.plastike:ostatné
5v260.9↔	Kombin.plast.zákroky na koži a podk:kombin.lal.plast:ruka	5v271	Korekcia hypertrofickej jazvy dermabráziou
5v260.a	Kombin.plas.zák.na k.a podk:kombin.lal.plas:hr.st.a chrbát	5v272.0	Revizia vol.kož.transplantátu kož.plast.:pery
5v260.b	Kombin.plas.zák.na k.a podk:kombin.lal.plast:bruš.obl.	5v272.4	Revizia vol.kož.transplantátu kož.plast.:ost.č.hlav
5v260.c	Komb.plas.zák.na k.a podk:kombin.lal.plas:ingv.a obl.genit.	5v272.5	Revizia vol.kož.transplantátu kož.plastiky:krk
5v260.d	Kombin.plast.zák.na koži a podk:kombin.lal.plast:glute.obl.	5v272.6↔	Revizia vol.kož.transplantátu kož.plast.:plece a axila
5v260.e↔	Kombin.plast.zák.na k.a podk:kombin.lal.plast:steh.a koleno	5v272.7↔	Revizia vol.kož.transplantátu kož.plast:ram.a lakeť
5v260.f↔	Kombin.plast.zák.na koži a podk:kombin.lal.plast:predkole	5v272.8↔	Revizia vol.kož.transplantátu kož.plast:predlaktie
5v260.g↔	Kombin.plast.zák.na k.a podk:kombin.lal.plast:noha/chodid	5v272.9↔	Revizia vol.kož.transplantátu kož.plast:ruka
5v260.x↔	Kombin.plast.zákroky na koži a podk:kombin.lal.plast:ost.	5v272.a	Revizia vol.kož.transpl.kož.plast:hrud.st.a chrbát
5v261.0	Komb.plast.zák.k.a podk:kombin.lal.plastik a v.k.trans:pery	5v272.b	Revizia vol.kož.transplantátu kož.plast:bruš.obl.
5v261.4	Komb.plas.zák.k.a podk:komb.lal.plas a v.k.tran:ost.č.hla	5v272.c	Revizia vol.kož.transplantátu kož.plast:ingv.a obl.genit.
5v261.5	Komb.plas.zák.k.a podk:komb.lal.plas a vol.k.transpl:krk	5v272.d	Revizia vol.kož.transpl.kož.plast:gluteál.obl.
5v261.6↔	Komb.plas.zák.k.a podk:komb.lal.plas a v.k.tran:plece,axil	5v272.e↔	Revizia vol.kož.transplantátu kož.plast:stehno a koleno
5v261.7↔	Komb.plas.zák.k.a podk:komb.lal.plas a v.k.tran:ram,lakeť	5v272.f↔	Revizia vol.kož.transplantátu kož.plast.:predkoleno
5v261.8↔	Komb.plas.zák.k.a podk:komb.lal.plas a v.k.tran:predlaktie	5v272.g↔	Revizia vol.kož.transplantátu kož.plast.:noha/chodid
5v261.9↔	Komb.plas.zák.k.a podk:komb.lal.plas a vol.k.transpl:ruka	5v272.x↔	Revizia volného kož.transplantátu kož.plast:ost.
5v261.a	Komb.plas.zák.k.a podk:komb.lal.plas a v.k.tran:hr.st,chr	5v273.0	Revizia lokálnej lalokovej plastiky kože:pery
5v261.b	Kombi.plas.zák.k.a podk:komb.lal.plas a v.k.tran:bruš.obl.	5v273.4	Revizia lokál.lalok.plastiky kože:ost.č.hlav
5v261.c	Komb.plas.zák.k.a podk:komb.lal.plast a v.k.tran:ingv.gen.	5v273.5	Revizia lokál.lalok.plastiky kože:krk
5v261.d	Komb.plast.zák.k.a podk:komb.lal.plast a v.k.tran:glu.obl.	5v273.6↔	Revizia lokál.lalok.plastiky kože:plece a axila
5v261.e↔	Komb.plast.zák.k.a podk:komb.lal.plas a v.k.tran:steh.a kol	5v273.7↔	Revizia lokál.lalok.plastiky kože:ram.a lakeť
5v261.f↔	Komb.plast.zák.k.a podk:kombin.lal.plas a v.k.tran:predkol	5v273.8↔	Revizia lokál.lalok.plastiky kože:predlaktie
5v261.g↔	Komb.plast.zák.k.a podk:komb.lal.plas a v.k.tran:noh/chod	5v273.9↔	Revizia lokál.lalok.plastiky kože:ruka
5v261.x↔	Komb.plast.zák.k.a podk:komb.lal.plas a v.k.transpl:ost.	5v273.a	Rev.lokál.lalok.plastiky kože:hrud.stena.a chrbát
5v262.0	Komb.plast.zák.k.a podk:stopk.miest.lalok so vzdia.lal:pery	5v273.b	Revizia lokál.lalok.plastiky kože:bruš.obl.
5v262.4	Komb.plas.zák.k.a podk:stop.mies.lalok s vzdia.lal:ost.č.hl	5v273.c	Revizia lokál.lalok.plastiky kože:ingv.a obl.genit.
5v262.5	Komb.plast.zák.k.a podk:stopk.miest.lalok so vzdial.lal:krk	5v273.d	Revizia lokál.lalok.plastiky kože:glute.obl.
5v262.6↔	Komb.plas.zák.k.a podk:stop.mies.lal.so vzdia.lal:plece,axi	5v273.e↔	Revizia lokál.lalok.plastiky kože:stehno a koleno
5v262.7↔	Komb.plas.zák.k.a podk:stop.mies.lal.so vzdia.lal:ram.a lak	5v273.f↔	Revizia lokál.lalokovej plastiky kože:predkoleno
5v262.8↔	Komb.plast.zák.k.a podk:stop.mies.lal.so vzdia.lal:predlakt.	5v273.g↔	Revizia lokál.lalok.plastiky kože:noha/chodid/
5v262.9↔	Komb.plas.zák.k.a podk:stopk.mies.lal.so vzdia.lalok:ruka	5v273.x↔	Revizia lokálnej lalokovej plastiky kože:ost.
5v262.a	Komb.plas.zák.k.a podk:stop.mies.lal.so vzdia.lal:hr.st,chr	5v274.0	Rev.stopkat.miest.laloka kož.plast:pery
5v262.b	Komb.plas.zák.k.a podk:stop.mies.lal.so vzdia.lal:bruš.obl.	5v274.4	Rev.stopkat.miest.laloka kož.plast:ost.č.hlav
5v262.c	Komb.plas.zák.k.a podk:stop.mies.lal.so vzdia.lal:ingv.gen.	5v274.5	Rev.stopkat.miest.laloka kož.plast:krk
5v262.d	Komb.plas.zák.k.a podk:stopk.mies.lal.so vzdia.lal:glut.obl.	5v274.6↔	Rev.stopkat.miest.laloka kož.plast:plece a axila
5v262.e↔	Komb.plas.zák.k.a podk:stop.mies.lal.so vzd.lal:steh.a kole	5v274.7↔	Rev.stopkat.miest.lal.kož.plast:rameno a lakeť
5v262.f↔	Komb.plas.zák.k.a podk:stop.mies.lal.so vzd.lal:predkoleno	5v274.8↔	Rev.stopkat.miest.laloka kož.plast:predlaktie
5v262.g↔	Komb.plast.zák.k.a podk:stop.mies.lal.so vzd.lal:noh/chod	5v274.9↔	Rev.stopkat.miest.laloka kož.plast:ruka
5v262.x↔	Komb.plast.zák.k.a podk:stop.mies.lal.so vzdia.lalok:ost.	5v274.a	Rev.stopkat.miest.lal.kož.plast:hrud.st.a chrbát
5v263.0	Komb.plas.zák.k.a podk:stop.mies.lal.vzd.lal.a v.k.tran:pery	5v274.b	Rev.stopkat.miest.laloka kož.plast:bruš.obl.
5v263.4	Kom.pla.zák.k.a podk:stop.mies.lal.vzd.lal.a v.k.tran:ost.č.hl	5v274.c	Rev.stopkat.miest.laloka kož.plast:ingv.a obl.genit.
5v263.5	Komb.pla.zák.k.a podk:stop.mies.lal.vzd.lal.a v.k.trans:krk	5v274.d	Rev.stopkat.miest.laloka kož.plast:gluteál.obl.
5v263.6↔	Kom.pla.zák.k.a podk:stop.mie.lal.vzd.lal.a v.k.tran:ple,axi	5v274.e↔	Rev.stopkat.miest.laloka kož.plast:stehno a koleno

5v274.f↔	Rev.stopkat.miest.laloka kož.plast:predkolenie	5v297.3	Impl./vým.podtl.syst.hoj.rán [NPWT]:konečník a perineum
5v274.g↔	Rev.stopkat.miest.laloka kož.plast:noha/chodid	5v297.x	Impl. alebo výmena podtlak.syst.hojenia rán [NPWT]:ost.
5v274.x↔	Revizia stopkatého miest.laloka kož.plast:ost.	5v400.4	Redukč.tkan.plast.na k.a podkož:ost.č.hlavy
5v275.0	Rev.stopkat.vzdial.lal.k.plast:pery	5v400.5	Redukč.tkaniv.plastika na k.a podkož:krk
5v275.4	Rev.stopkat.vzdial.lal.k.plast:ost.č.hlavy	5v400.6↔	Redukč.tkan.plast.na k.a podkož:plece a axila
5v275.5	Rev.stopkat.vzdial.lal.kož.plast:krk	5v400.7↔	Redukč.tkan.plast.na k.a podkož:ram.a lakeť
5v275.6↔	Rev.stopkat.vzdial.lal.k.plast:plece a axila	5v400.8↔	Redukč.tkan.plast.na k.a podkož:predlaktie
5v275.7↔	Rev.stopkat.vzdial.lal.k.plast:ramen.a lakeť	5v400.9↔	Redukč.tkan.plast.na k.a podkož:ruka
5v275.8↔	Rev.stopkat.vzdial.lal.k.plast:predlaktie	5v400.a	Redukč.tkan.plast.na k.a podkož:hруд.st.a chrbát
5v275.9↔	Rev.stopkat.vzdial.lal.kož.plast:ruka	5v400.b	Redukč.tkan.plast.na k.a podkož:bruš.obl
5v275.a	Rev.stopkat.vzdial.lal.k.plast:hруд.st.a chrbát	5v400.c	Redukč.tkan.plast.na k.a podkož:ingu.a genit
5v275.b	Rev.stopkat.vzdial.lal.k.plast:bruš.obl.	5v400.d	Redukč.tkan.plast.na k.a podkož:glutea
5v275.c	Rev.stopkat.vzdial.lal.k.plast:ingu.a obl.genit.	5v400.e↔	Redukč.tkan.plast.na k.a podkož:stehno a kol
5v275.d	Rev.stopkat.vzdial.lal.k.plast:glutea.obl.	5v400.f↔	Redukč.tkan.plast.na k.a podkož:predkol
5v275.e↔	Rev.stopkat.vzdial.lal.k.plast:stehn.a koleno	5v400.g↔	Redukč.tkan.plast.na k.a podkož:noha/chod./
5v275.f↔	Rev.stopkat.vzdial.lal.k.plast:predkolenie	5v400.x	Redukč.tkaniv.plastika na koži a podkoží:ostat.
5v275.g↔	Rev.stopkat.vzdial.lal.k.plast:noha/chodid	5v401.0	Liposukcia:pery
5v275.x↔	Revizia stopkat.vzdial.lal.kož.plastiky:ost	5v401.4	Liposukcia:ostatné časti hlavy
5v276.0	Rev.vof.lal.s.mikrovaskul.anastomóz.k.plast:pery	5v401.5	Liposukcia:krk
5v276.4	Rev.vof.lal.s.mikrovaskul.anastom.k.plast:ost.č.hlavy	5v401.6↔	Liposukcia:plece a axila
5v276.5	Rev.vof.lal.s.mikrovaskul.anastom.k.plast:krk	5v401.7↔	Liposukcia:ram.a lakeť
5v276.6↔	Rev.vof.lal.s.mikrovaskul.anastom.k.plast:plece a axil	5v401.8↔	Liposukcia:predlaktie
5v276.7↔	Rev.vof.lal.s.mikrovaskul.anastom.k.plast:ram.a lakeť	5v401.9↔	Liposukcia:ruka
5v276.8↔	Rev.vof.lal.s.mikrovaskul.anastom.k.plast:predlakt	5v401.a	Liposukcia:hруд.st.a chrbát
5v276.9↔	Rev.vof.lal.s.mikrovaskul.anastom.kož.plast:ruka	5v401.b	Liposukcia:bruš.oblast'
5v276.a	Rev.vof.lal.s.mikrovaskul.anastom.k.plast:hруд.st.a chrbát	5v401.c	Liposukcia:ingu.a obl.genit
5v276.b	Rev.vof.lal.s.mikrovaskul.anastom.kož.plast:bruš.obl.	5v401.d	Liposukcia:gluteál.obl.
5v276.c	Rev.vof.lal.s.mikrovaskul.anastom.k.plast:ingu.a obl.genit	5v401.e↔	Liposukcia:stehno a koleno
5v276.d	Rev.vof.lal.s.mikrovaskul.anastom.k.plast:glut.obl.	5v401.f↔	Liposukcia:predkolenie
5v276.e↔	Reviz.vof.lal.s.mikrovaskul.anastom.k.plast:stehn.a koleno	5v401.g↔	Liposukcia:noha(chodidlo)
5v276.f↔	Rev.v.lalok.s.mikrovaskul.anastom.k.plast:predkolenie	5v401.n	Liposukcia prsníkov
5v276.g↔	Rev.vof.lal.s.mikrovaskul.anastomóz.k.plast:noha/chod	5v401.x	Liposukcia:ostat.
5v276.x↔	Revizia vof.lal.s.mikrovaskul.anastomóz.kož.plast:ost	5v402.0	Odstránenie tukového tkaniva:pery
5v27x.x	Revizia kožnej plastiky:ostatné	5v402.4	Odstránenie tukového tkaniva:ostat.č.hlavy
5v281	Plastická rekonštrukcia hornej pery	5v402.5	Odstránenie tukového tkaniva:krk
5v282	Plastická rekonštrukcia dolnej pery	5v402.6↔	Odstránenie tukového tkaniva:plece a axila
5v283	Plastická rekonštrukcia ústneho kútika	5v402.7↔	Odstránenie tukového tkaniva:ram.a lakeť
5v290.0	Implantácia kožného expanderu:pery	5v402.8↔	Odstránenie tukového tkaniva:predlaktie
5v290.5	Implantácia kožného expanderu:krk	5v402.9↔	Odstránenie tukového tkaniva:ruka
5v290.6↔	Implantácia kožného expanderu:plece a axila	5v402.a	Odstránenie tukového tkaniva:hруд.st.a chrbát
5v290.7↔	Implantácia kožného expanderu:rameno a lakeť	5v402.b	Odstránenie tukového tkaniva:bruš.obl
5v290.8↔	Implantácia kožného expanderu:predlaktie	5v402.c	Odstránenie tukového tkaniva:ingu.a obl.genit
5v290.9↔	Implantácia kožného expanderu:ruka	5v402.d	Odstránenie tukového tkaniva:glut.obl
5v290.a	Impl.kožného expanderu:hруд.st.a chrbát	5v402.e↔	Odstránenie tukového tkaniva:stehno a koleno
5v290.b	Implantácia kožného expanderu:bruš.obl.	5v402.f↔	Odstránenie tukového tkaniva:predkolenie
5v290.c	Implantácia kožného expanderu:ingu.a obl.gen	5v402.g↔	Odstránenie tukového tkaniva:noha(chodidlo)
5v290.d	Implantácia kožného expanderu:glute.obl.	5v402.x	Odstránenie tukového tkaniva:ostat.
5v290.e↔	Implantácia kožného expanderu:stehno a koleno	5v403	Axilárna odsávacia kyretáž potných žliaz
5v290.f↔	Implantácia kožného expanderu:predkolen	5v450.0	Dočas.pokrytie mäk.tk.alogén.transpl.kože,malopl:pery
5v290.g↔	Implantácia kožného expanderu:noha/chodid	5v450.4	Dočas.pokryt.mäk.tk.alogén.transpl.kože,malopl:ost.č.hlavy
5v290.x↔	Implantácia kožného expanderu:ost.	5v450.5	Dočas.pokrytie mäk.tk.alogén.transpl.kože,malopl:krk
5v292.0	Prerušenie stopky laloka kože a podkožia:pery	5v450.6↔	Dočas.pokryt.mäk.tk.alogén.transpl.kože,malopl:plece,axila
5v292.4	Prerušenie stopky laloka kože a podkožia:ost.č.hlavy	5v450.7↔	Dočas.pokryt.mäk.tk.alogén.transpl.kože,malopl:ram,akeť
5v292.5	Prerušenie stopky laloka kože a podkožia:krk	5v450.8↔	Dočas.pokrytie mäk.tk.alogén.transpl.kože,malopl:predlaktie
5v292.6↔	Prerušenie stopky lal.kože a podkožia:plece a axila	5v450.9↔	Dočas.pokrytie mäk.tk.alogén.transpl.kože,malopl:ruka
5v292.7↔	Prerušenie stopky lal.kože a podkožia:rameno a lakeť	5v450.a	Doč.pokryt.mäk.tk.alogén.transpl.kože,malopl:hруд.st.,chrb.
5v292.8↔	Prerušenie stopky laloka kože a podkožia:predlaktie	5v450.b	Dočas.pokrytie mäk.tk.alogén.transpl.kože,malopl:bruš.obl
5v292.9↔	Prerušenie stopky laloka kože a podkožia:ruka	5v450.c	Doč.pokryt.mäk.tk.alogén.transpl.kože,malopl:ingu.,genitál
5v292.a	Prerušenie stopky laloka kože a podkožia:hруд.st.a chrb	5v450.d	Dočas.pokrytie mäk.tk.alogén.transpl.kože,malopl:glut.obl
5v292.b	Prerušenie stopky laloka kože a podkožia:bruš.obl.	5v450.e↔	Dočas.pokryt.mäk.tk.alogén.transpl.kože,malopl:steh.a kol.
5v292.c	Prerušenie stopky laloka kože a podkožia:ingu.a obl.geni	5v450.f↔	Dočas.pokryt.mäk.tk.alogén.transpl.kože,malopl:predkolenie
5v292.d	Prerušenie stopky laloka kože a podkožia:glute.obl.	5v450.g↔	Dočas.pokrytie mäk.tk.alogén.transpl.kože,malopl:noha
5v292.e↔	Prerušenie stopky laloka kože a podkožia:steh.a koleno	5v450.x↔	Dočas.pokrytie mäk.tk.alogén.transpl.kože,malopl:ostat.
5v292.f↔	Prerušenie stopky laloka kože a podkožia:predkolenie	5v451.0	Dočas.pokryt.mäk.tk.xenogén.kož.náhr,malopl:pery
5v292.g↔	Prerušenie stopky laloka kože a podkožia:noha/chodid	5v451.5	Dočas.pokrytie mäk.tk.xenogén.kož.náhr,malopl:krk
5v292.x↔	Prerušenie stopky laloka kože a podkožia:ost	5v451.6↔	Dočas.pokryt.mäk.tk.xenogén.kož.náhr,malopl:plece,axila
5v295	Revizia operačnej rany	5v451.7↔	Dočas.pokrytie mäk.tk.xenogén.kož.náhr,malopl:ram.,lakeť
5v297.0↔	Impl./vým.podtlak.syst.hojenia rán [NPWT]:DK a HK	5v451.8↔	Dočas.pokrytie mäk.tk.xenogén.kož.náhr,malopl:predlaktie
5v297.1	Impl./vým.podtl.syst.hoj.rán [NPWT]:pohrud.dut.mediastr.stern.	5v451.9↔	Dočas.pokrytie mäk.tk.xenogén.kož.náhr,malopl:ruka
5v297.2	Impl./vým.podtl.syst.hoj.rán [NPWT]:brušná dutina	5v451.a	Dočas.pokryt.mäk.tk.xenogén.kož.náhr,malopl:hr.st.a chrbát

5v451.b	Dočas.pokrytie mäk.tk.xenogén.kož.náhr,malopl:bruš.obl	5v456.6↔	Dočas.pokryt.mäk.tk.xenogén.kož.náhr,velkopl:plece a axilla
5v451.c	Dočas.pokryt.mäk.tk.xenog.kož.náhr,malopl:ingv.a genit.obl	5v456.7↔	Dočas.pokrytie mäk.tk.xenogén.kož.náhr,velkopl:ram.a lakeť
5v451.d	Dočas.pokrytie mäk.tk.xenogén.kož.náhr,malopl:glut.obl	5v456.8↔	Dočas.pokrytie mäk.tk.xenogén.kož.náhr,velkopl:predlaktie
5v451.e↔	Doč.pokrytie mäk.tk.xenogén.kož.náhr,malopl:stehno a koleno	5v456.9↔	Dočas.pokrytie mäk.tk.xenogén.kož.náhr,velkopl:ruka
5v451.f↔	Dočas.pokrytie mäk.tk.xenogén.kož.náhr,malopl:predkolenie	5v456.a	Dočas.pokryt.mäk.tk.xenogén.kož.náhr,velkopl:hr.st.a chrb.
5v451.g↔	Dočas.pokrytie mäk.tk.xenogén.kož.náhr,malopl:noha	5v456.b	Dočas.pokrytie mäk.tk.xenogén.kož.náhr,velkopl:bruš.obl
5v451.x↔	Dočas.pokrytie mäk.tk.xenogén.kož.náhr,malopl:ostat.	5v456.c	Dočas.pokrytie mäk.tk.xenogén.kož.náhr,velkopl:ingv.,genitál
5v452.0	Dočas.pokrytie mäk.tk.aloplast.mat.,malopl:pery	5v456.d	Dočas.pokrytie mäk.tk.xenogén.kož.náhr,velkopl:glut.obl
5v452.4	Dočas.pokrytie mäk.tk.aloplast.mat.,malopl:ostat.č.hlavy	5v456.e↔	Doč.pokryt.mäk.tk.xenogén.kož.náhr,velkopl:stehn,koleno
5v452.5	Dočas.pokrytie mäk.tk.aloplast.mat.,malopl:krk	5v456.f↔	Dočas.pokrytie mäk.tk.xenogén.kož.náhr,velkopl:predkolenie
5v452.6↔	Dočas.pokrytie mäk.tk.aloplast.mat.,malopl:plece a axilla	5v456.g↔	Dočas.pokrytie mäk.tk.aloplast.mat,velkopl:ram.a lakeť
5v452.7↔	Dočas.pokrytie mäk.tk.aloplast.mat.,malopl:ram.a lakeť	5v456.x↔	Dočas.pokrytie mäk.tk.xenogén.kož.náhr,velkopl:ostat.
5v452.8↔	Dočas.pokrytie mäk.tk.aloplast.mat.,malopl:predlaktie	5v457.0	Dočas.pokrytie mäk.tk.aloplast.mat,velkopl:pery
5v452.9↔	Dočas.pokrytie mäk.tk.aloplast.mat.,malopl:ruka	5v457.4	Dočas.pokryt.mäk.tk.aloplast.mat,velkopl:ost.č.hlavy
5v452.a	Dočas.pokryt.mäk.tk.aloplast.mat.,malopl:hруд.st.a chrbát	5v457.5	Dočas.pokrytie mäk.tk.aloplast.mat,velkopl:krk
5v452.b	Dočas.pokrytie mäk.tk.aloplast.mat.,malopl:bruš.obl	5v457.6↔	Dočas.pokrytie mäk.tk.aloplast.mat,velkopl:plece,axilla
5v452.c	Dočas.pokryt.mäk.tk.aloplast.mat.,malopl:ingv.a genit.obl	5v457.7↔	Dočas.pokrytie mäk.tk.aloplast.mat,velkopl:ram.a lakeť
5v452.d	Dočas.pokrytie mäk.tk.aloplast.mat.,malopl:glut.obl	5v457.8↔	Dočas.pokrytie mäk.tk.aloplast.mat,velkopl:predlaktie
5v452.e↔	Dočas.pokryt.mäk.tk.aloplast.mat.,malopl:stehno a koleno	5v457.9↔	Dočas.pokrytie mäk.tk.aloplast.mat,velkopl:ruka
5v452.f↔	Dočas.pokrytie mäk.tk.aloplast.mat.,malopl:predkolenie	5v457.a	Dočas.pokrytie mäk.tk.aloplast.mat,velkopl:hруд.st.,chrbát
5v452.g↔	Dočas.pokrytie mäk.tk.aloplast.mat.,malopl:noha(chod)	5v457.b	Dočas.pokrytie mäk.tk.aloplast.mat,velkopl:bruš.obl
5v452.x↔	Dočas.pokrytie mäk.tk.aloplast.mat.,malopl:ostat.	5v457.c	Dočas.pokrytie mäk.tk.aloplast.mat,velkopl:ingv.,genitál
5v453.0	Dočas.pokrytie mäk.tk.kultúra.keratinocyt,malopl:pery	5v457.d	Dočas.pokrytie mäk.tk.aloplast.mat,velkopl:glut.obl
5v453.4	Dočas.pokryt.mäk.tk.kultúra.keratinocyt,malopl:ost.č.hlavy	5v457.e↔	Dočas.pokrytie mäk.tk.aloplast.mat,velkopl:stehno,koleno
5v453.5	Dočas.pokrytie mäk.tk.kultúra.keratinocyt,malopl:krk	5v457.f↔	Dočas.pokrytie mäk.tk.aloplast.mat,velkopl:predkolenie
5v453.6↔	Dočas.pokryt.mäk.tk.kultúra.keratinocyt,malopl:plec.a axilla	5v457.g↔	Dočas.pokrytie mäk.tk.aloplast.mat,velkopl:noha
5v453.7↔	Dočas.pokryt.mäk.tk.kultúra.keratinocyt,malopl:ram.a lakeť	5v457.x↔	Dočas.pokrytie mäk.tk.aloplast.mat,velkopl:ostat.
5v453.8↔	Dočas.pokrytie mäk.tk.kultúra.keratinocyt,malopl:predlaktie	5v458.0	Dočas.pokrytie mäk.tk.kultúrami keratinocyt,velkopl:pery
5v453.9↔	Dočas.pokrytie mäk.tk.kultúra.keratinocyt,malopl:ruka	5v458.4	Doč.pokryt.mäk.tk.kultúrami keratinocyt,velkopl:ost.č.hlavy
5v453.a	Doč.pokryt.mäk.tk.kultúrami keratinocyt,malopl:hr.st.,chrb.	5v458.5	Dočas.pokrytie mäk.tk.kultúrami keratinocyt,velkopl:krk
5v453.b	Dočas.pokrytie mäk.tk.kultúra.keratinocyt,malopl:bruš.obl	5v458.6↔	Doč.pokryt.mäk.tk.kultúrami keratinocyt,velkopl:plec.,axil
5v453.c	Dočas.pokryt.mäk.tk.kultúr.keratinocyt,malopl:ingv.,genitál	5v458.7↔	Doč.pokryt.mäk.tk.kultúrami keratinocyt,velkopl:ram.,lakeť
5v453.d	Dočas.pokrytie mäk.tk.kultúra.keratinocyt,malopl:glut.obl	5v458.8↔	Doč.pokryt.mäk.tk.kultúrami keratinocyt,velkopl:predlaktie
5v453.e↔	Dočas.pokryt.mäk.tk.kultúra.keratinocyt,malopl:steh.,koleno	5v458.9↔	Dočas.pokrytie mäk.tk.kultúrami keratinocyt,velkopl:ruka
5v453.f↔	Dočas.pokrytie mäk.tk.kultúra.keratinocyt,malopl:predkol	5v458.a	Doč.pokryt.mäk.tk.kultúra.keratinocyt,velkopl:hr.st.,chrb.
5v453.g↔	Dočas.pokrytie mäk.tk.kultúra.keratinocyt,malopl:noha	5v458.b	Dočas.pokrytie mäk.tk.kultúra.keratinocyt,velkopl:bruš.obl
5v453.x↔	Dočas.pokrytie mäk.tk.kultúra.keratinocyt,malopl:ostat.	5v458.c	Doč.pokryt.mäk.tk.kultúra.keratinocyt,velkopl:ingv.,genitál
5v454.0	Dočas.pokrytie mäk.tk.viacer.postupmi,malopl:pery	5v458.d	Dočas.pokryt.mäk.tk.kultúrami keratinocyt,velkopl:glut.obl
5v454.4	Dočas.pokrytie mäk.tk.viacer.postupmi,malopl:ostat.č.hlavy	5v458.e↔	Dočas.pokryt.mäk.tk.kultúra.keratinocyt,velkopl:stehn,koleno
5v454.5	Dočas.pokrytie mäk.tk.viacer.postupmi,malopl:krk	5v458.f↔	Dočas.pokryt.mäk.tk.kultúrami keratinocyt,velkopl:predkol.
5v454.6↔	Dočas.pokrytie mäk.tk.viacer.postupmi,malopl:plece a axilla	5v458.g↔	Dočas.pokrytie mäk.tk.kultúrami keratinocyt,velkopl:noha
5v454.7↔	Dočas.pokrytie mäk.tk.viacer.postupmi,malopl:ram.a lakeť	5v458.x↔	Dočas.pokrytie mäk.tk.kultúrami keratinocyt,velkopl:ostat.
5v454.8↔	Dočas.pokrytie mäk.tk.viacer.postupmi,malopl:predlaktie	5v459.0	Dočas.pokrytie mäk.tk.viacer.postupmi,velkopl:pery
5v454.9↔	Dočas.pokrytie mäk.tk.viacer.postupmi,malopl:ruka	5v459.4	Dočas.pokrytie mäk.tk.viacer.postupmi,velkopl:ostat.č.hlavy
5v454.a	Dočas.pokryt.mäk.tk.viacer.postupmi,malopl:hруд.st.a chrbát	5v459.5	Dočas.pokrytie mäk.tk.viacer.postupmi,velkopl:krk
5v454.b	Dočas.pokrytie mäk.tk.viacer.postupmi,malopl:bruš.obl	5v459.6↔	Dočas.pokrytie mäk.tk.viacer.postupmi,velkopl:plece a axilla
5v454.c	Dočas.pokryt.mäk.tk.viacer.postupmi,malopl:ingv.,genitál	5v459.7↔	Dočas.pokrytie mäk.tk.viacer.postupmi,velkopl:ram.a lakeť
5v454.d	Dočas.pokrytie mäk.tk.viacer.postupmi,malopl:glut.obl	5v459.8↔	Dočas.pokrytie mäk.tk.viacer.postupmi,velkopl:predlaktie
5v454.e↔	Dočas.pokryt.mäk.tk.viacer.postupmi,malopl:stehno,koleno	5v459.9↔	Dočas.pokrytie mäk.tk.viacer.postupmi,velkopl:ruka
5v454.f↔	Dočas.pokrytie mäk.tk.viacer.postupmi,malopl:predkolenie	5v459.a	Dočas.pokryt.mäk.tk.viacer.postupmi,velkopl:hруд.st.,chrb.
5v454.g↔	Dočas.pokrytie mäk.tk.viacer.postupmi,malopl:noha(chod)	5v459.b	Dočas.pokrytie mäk.tk.viacer.postupmi,velkopl:bruš.obl
5v454.x↔	Dočas.pokrytie mäk.tk.viacer.postupmi,malopl:ostat.	5v459.c	Dočas.pokrytie mäk.tk.viacer.postupmi,velkopl:ingv.,genitál
5v455.0	Dočas.pokrytie mäk.tk.alogén.transpl.kože,velkopl:pery	5v459.d	Dočas.pokrytie mäk.tk.viacer.postupmi,velkopl:glut.obl
5v455.4	Dočas.pokryt.mäk.tk.alogén.transpl.kože,velkopl:ost.č.hlavy	5v459.e↔	Dočas.pokryt.mäk.tk.viacer.postupmi,velkopl:stehno,koleno
5v455.5	Dočas.pokrytie mäk.tk.alogén.transpl.kože,velkopl:krk	5v459.f↔	Dočas.pokrytie mäk.tk.viacer.postupmi,velkopl:predkolenie
5v455.6↔	Doč.pokryt.mäk.tk.alogén.transpl.kože,velkopl:plece,axilla	5v459.g↔	Dočas.pokrytie mäk.tk.viacer.postupmi,velkopl:noha
5v455.7↔	Dočas.pokryt.mäk.tk.alogén.transpl.kože,velkopl:ram.a lakeť	5v459.x↔	Dočas.pokrytie mäk.tk.viacer.postupmi,velkopl:ostat.
5v455.8↔	Dočas.pokryt.mäk.tk.alogén.transpl.kože,velkopl:predlaktie	5v45a.1	Zav/zm.1syst.pre vák.tes.hlb.sia.subf.ku kost,kíb.k..
5v455.9↔	Dočas.pokrytie mäk.tk.alogén.transpl.kože,velkopl:ruka	5v45a.2	Zaved/zm.1syst.pre vák.tes.hlb.siah.k hруд,medst,ster.
5v455.a	Doč.pokryt.mäk.tk.alogén.transpl.kože,velkopl:hr.st.,chrb.	5v45a.3	Zavedenie/zmena 1syst.pre vákuové tesnenie,na otv.bruš.obl
5v455.b	Dočas.pokrytie mäk.tk.alogén.transpl.kože,velkopl:bruš.obl	5v45a.4	Zavedenie/zmena 1syst.pre vákuové tesnenie,endorektál.
5v455.c	Doč.pokryt.mäk.tk.alogén.transpl.kože,velkopl:ingv.,genit.	5v45a.x	Zavedenie/zmena 1syst.pre vákuové tesnenie,ostat.
5v455.d	Dočas.pokrytie mäk.tk.alogén.transpl.kože,velkopl:glut.obl	5v45x.x↔	Dočasné pokrytie mäkkých tkaniv, ostatné
5v455.e↔	Doč.pokryt.mäk.tk.alogén.transpl.kože,velkopl:steh.,koleno	5v460.0↔	Korekt.synd./polyd.prstu ruky:prehlb.interdig.štrb.posuv.plast
5v455.f↔	Dočas.pokryt.mäk.tk.alogén.transpl.kože,velkopl:predkolenie	5v460.x↔	Korekt.synd./polyd.prstu ruky:prehlb.interdig.štrb.ostat.
5v455.g↔	Dočas.pokrytie mäk.tk.alogén.transpl.kože,velkopl:noha	5v461.0↔	Separácia parciálnej syndaktýlie prstu ruky plastickou
5v455.x↔	Dočas.pokrytie mäk.tk.alogén.transpl.kože,velkopl:ostat.	5v461.x↔	Iná separácia parciálnej syndaktýlie prstu ruky
5v456.0	Dočas.pokrytie mäk.tk.xenogén.kož.náhr,velkopl:pery	5v462.0↔	Separácia kompletnej syndaktýlie prstu ruky s plastickou
5v456.4	Dočas.pokrytie mäk.tk.xenogén.kož.náhr,velkopl:ostat.č.hlavy	5v462.1↔	Separ.kompl.syndakt.prstu ruky s rekonšt.kolaterál.vázov
5v456.5	Dočas.pokrytie mäk.tk.xenogén.kož.náhr,velkopl:krk	5v462.x↔	Separácia kompletnej syndaktýlie prstu ruky, ostatné



5v463↔	Čiastočná resekcia zdvojennej časti prstu ruky	5v55c.1	Vof.tra.k.a l.pl.k-podk.prijem.,perm.n.ma.nh.k.mplš:nos
5v464.0↔	Resekcia zdvojennej časti prstu ruky bez rekonštrukcie kľbu	5v55c.2↔	Vof.tra.k.a l.pl.k-podk.prijem.,perm.n.ma.nh.k.mplš:ucho
5v464.1↔	Resekcia zdvojennej časti prstu ruky s rekonštrukciou kľbu	5v55c.3↔	Vof.tra.k.a l.pl.k-podk.prijem.,perm.n.ma.nh.k.mplš:oč.v
5v465↔	Korektúra syndyakt. prstu ruky podľa Bilhaut a Clouquet	5v55d.1	Vof.tra.k.a l.pl.k-podk.prijem.,perm.n.ma.nh.k.vplš:nos
5v46x↔	Korektúra syndyaktýlie/polydaktýlie prstu ruky,ost.	5v55d.2↔	Vof.tra.k.a l.pl.k-podk.prijem.,perm.n.ma.nh.k.vplš:ucho
5v470↔	Separácia parciálnej syndyaktýlie prstu nohy	5v55d.3↔	Vof.tra.k.a l.pl.k-podk.prijem.,perm.n.ma.nh.k.vplš:oč.v
5v471↔	Separácia kompletnej syndyaktýlie prstu nohy	5v560.0	Lok.lal.plast.k.a podk.-pop.a pol,rozťah.plast:pery
5v472↔	Čiastočná resekcia zdvojennej časti prstu nohy	5v560.1	Lok.lal.plast.k.a podk.-pop.a pol,rozťah.plast:nos
5v473↔	Resekcia zdvojennej časti prstu nohy	5v560.2↔	Lok.lal.plast.k.a podk.-pop.a pol,rozťah.plast:ucho
5v47x↔	Korektúra syndyaktýlie/polydaktýlie prstu nohy,ost.	5v560.3↔	Lok.lal.plast.k.a podk.-pop.a pol,rozťah.plast:oč.v
5v551.0	Vof.tra.k.a l.pl.k.a podk.prijem.,kož.štep:pery	5v560.4	Lok.lal.plast.k.a podk.-pop.a pol,rozťah.plast:os.č.hl
5v551.c	Vof.tra.k.a l.pl.k.a podk.prijemca,kož.štep.in.a gen	5v560.5	Lok.lal.plast.k.a podk.-pop.a pol,rozťah.plast:krk
5v551.k	Vof.tra.k.a l.pl.k.a podk.prijemca,kož.štep.skrótum	5v560.6↔	Lok.lal.plast.k.a podk.-pop.a pol,rozťah.plast:pl.a ax
5v552.0	Vof.tra.k.a l.pl.k.a podk.prijem.,koža plnej hrúbke:pery	5v560.7↔	Lok.lal.plast.k.a podk.-pop.a pol,rozťah.plast:rm.a lak
5v552.c	Vof.tra.k.a l.pl.k.a podk.prijem.,k.plnej hrúbke.in.a gen	5v560.8↔	Lok.lal.plast.k.a podk.-pop.a pol,rozťah.plast:predlak
5v552.k	Vof.tra.k.a l.pl.k.a podk.prijem.,koža plnej hrúbke:skrótum	5v560.9↔	Lok.lal.plast.k.a podk.-pop.a pol,rozťah.plast:ruka
5v553.1	Vof.tra.k.a l.pl.k.a podk.prijemca,kompozit.štep:nos	5v560.a	Lok.lal.plast.k.a podk.-pop.a pol,rozťah.plast:hr/chrb
5v553.2↔	Vof.tra.k.a l.pl.k.a podk.prijemca,kompozit.štep:ucho	5v560.b	Lok.lal.plast.k.a podk.-pop.a pol,rozťah.plast:brucho
5v553.3↔	Vof.tra.k.a l.pl.k.a podk.prijemca,kompozit.štep:oč.v	5v560.c	Lok.lal.plast.k.a podk.-pop.a pol,rozťah.plast:ing.v.a gen
5v555.0	Vof.tra.k.a l.pl.k.a podk.prijemca,stopk.reg.lal:pery	5v560.d	Lok.lal.plast.k.a podk.-pop.a pol,rozťah.plast:glutea
5v555.1	Vof.tra.k.a l.pl.k.a podk.prijemca,stopk.reg.lal:nos	5v560.e↔	Lok.lal.plast.k.a podk.-pop.a pol,rozťah.plast:st.a kol
5v555.2↔	Vof.tra.k.a l.pl.k.a podk.prijemca,stopk.reg.lal:ucho	5v560.f↔	Lok.lal.plast.k.a podk.-pop.a pol,rozťah.plast:predkol
5v555.3↔	Vof.tra.k.a l.pl.k.a podk.prijemca,stopk.reg.lal:oč.v	5v560.g↔	Lok.lal.plast.k.a podk.-pop.a pol,rozťah.plast:noha
5v555.4	Vof.tra.k.a l.pl.k.a podk.prijemca,stopk.reg.lal:os.č.hl	5v560.x↔	Lok.lal.plast.k.a podk.-pop.a pol,rozťah.plast:ostatné
5v555.5	Vof.tra.k.a l.pl.k.a podk.prijemca,stopk.reg.lal:krk	5v561.0	Lok.lal.plas.k.a podk.-pop.a pol,posúv-rotač.plast:pery
5v555.6↔	Vof.tra.k.a l.pl.k.a podk.prijemca,stopk.reg.lal:pl.a ax	5v561.1	Lok.lal.plas.k.a podk.-pop.a pol,posúv-rotač.plast:nos
5v555.7↔	Vof.tra.k.a l.pl.k.a podk.prijemca,stopk.reg.lal:rm.a lak	5v561.2↔	Lok.lal.plas.k.a podk.-pop.a pol,posúv-rotač.plast:ucho
5v555.8↔	Vof.tra.k.a l.pl.k.a podk.prijemca,stopk.reg.lal:predlak	5v561.3↔	Lok.lal.plas.k.a podk.-pop.a pol,posúv-rotač.plast:oč.v
5v555.9↔	Vof.tra.k.a l.pl.k.a podk.prijemca,stopk.reg.lal:ruka	5v561.4	Lok.lal.plas.k.a podk.-pop.a pol,posúv-rotač.plast:os.č.hl
5v555.a	Vof.tra.k.a l.pl.k.a podk.prijemca,stopk.reg.lal:hr/chrb	5v561.5	Lok.lal.plas.k.a podk.-pop.a pol,posúv-rotač.plast:krk
5v555.b	Vof.tra.k.a l.pl.k.a podk.prijemca,stopk.reg.lal:brucho	5v561.6↔	Lok.lal.plas.k.a podk.-pop.a pol,posúv-rotač.plast:pl.a ax
5v555.c	Vof.tra.k.a l.pl.k.a podk.prijemca,stopk.reg.lal:in.a gen	5v561.7↔	Lok.lal.plas.k.a podk.-pop.a pol,posúv-rotač.plast:rm.a lak
5v555.d	Vof.tra.k.a l.pl.k.a podk.prijemca,stopk.reg.lal:glutea	5v561.8↔	Lok.lal.plas.k.a podk.-pop.a pol,posúv-rotač.plast:predlak
5v555.e↔	Vof.tra.k.a l.pl.k.a podk.prijemca,stopk.reg.lal:st.a kol	5v561.9↔	Lok.lal.plas.k.a podk.-pop.a pol,posúv-rotač.plast:ruka
5v555.f↔	Vof.tra.k.a l.pl.k.a podk.prijemca,stopk.reg.lal:predkol	5v561.a	Lok.lal.plas.k.a podk.-pop.a pol,posúv-rotač.plast:hr/chrb
5v555.g↔	Vof.tra.k.a l.pl.k.a podk.prijemca,stopk.reg.lal:noha	5v561.b	Lok.lal.plas.k.a podk.-pop.a pol,posúv-rotač.plast:brucho
5v555.x↔	Vof.tra.k.a l.pl.k.a podk.prijemca,stopk.reg.lal:ostatné	5v561.c	Lok.lal.plas.k.a podk.-pop.a pol,posúv-rotač.plast:in.a gen
5v556.0	Vof.tra.k.a l.pl.k.a podk.prijemca,stopk.vzdial.lal:pery	5v561.d	Lok.lal.plas.k.a podk.-pop.a pol,posúv-rotač.plast:glutea
5v556.1	Vof.tra.k.a l.pl.k.a podk.prijemca,stopk.vzdial.lal:nos	5v561.e↔	Lok.lal.plas.k.a podk.-pop.a pol,posúv-rotač.plast:st.a kol
5v556.2↔	Vof.tra.k.a l.pl.k.a podk.prijemca,stopk.vzdial.lal:ucho	5v561.f↔	Lok.lal.plas.k.a podk.-pop.a pol,posúv-rotač.plast:predkol
5v556.3↔	Vof.tra.k.a l.pl.k.a podk.prijemca,stopk.vzdial.lal:oč.v	5v561.g↔	Lok.lal.plas.k.a podk.-pop.a pol,posúv-rotač.plast:noha
5v556.4	Vof.tra.k.a l.pl.k.a podk.prijem.,stopk.vzdial.lal:o.č.hl	5v561.x↔	Lok.lal.plas.k.a podk.-pop.a pol,posúv-rotač.plast:ostatné
5v556.5	Vof.tra.k.a l.pl.k.a podk.prijemca,stopk.vzdial.lal:krk	5v562.0	Lok.lal.plast.k.a podk.-pop.a pol,transpoz.č.plast:pery
5v556.6↔	Vof.tra.k.a l.pl.k.a podk.prijemca,stopk.vzdial.lal:pl.a ax	5v562.1	Lok.lal.plast.k.a podk.-pop.a pol,transpoz.č.plast:nos
5v556.7↔	Vof.tra.k.a l.pl.k.a podk.prijem.,stopk.vzdial.lal:rm.a lak	5v562.2↔	Lok.lal.plast.k.a podk.-pop.a pol,transpoz.č.plast:ucho
5v556.8↔	Vof.tra.k.a l.pl.k.a podk.prijem.,stopk.vzdial.lal:predlak	5v562.3↔	Lok.lal.plast.k.a podk.-pop.a pol,transpoz.č.plast:oč.v
5v556.9↔	Vof.tra.k.a l.pl.k.a podk.prijemca,stopk.vzdial.lal:ruka	5v562.4	Lok.lal.plast.k.a podk.-pop.a pol,transpoz.č.plast:os.č.hl
5v556.a	Vof.tra.k.a l.pl.k.a podk.prijemca,stopk.vzdial.lal:hr.a chrb	5v562.5	Lok.lal.plast.k.a podk.-pop.a pol,transpoz.č.plast:krk
5v556.b	Vof.tra.k.a l.pl.k.a podk.prijemca,stopk.vzdial.lal:brucho	5v562.6↔	Lok.lal.plast.k.a podk.-pop.a pol,transpoz.č.plast:pl.a ax
5v556.c	Vof.tra.k.a l.pl.k.a podk.prijemca,stopk.vzdial.lal:ing.a gen	5v562.7↔	Lok.lal.plast.k.a podk.-pop.a pol,transpoz.plast:ram,lakeť
5v556.d	Vof.tra.k.a l.pl.k.a podk.prijemca,stopk.vzdial.lal:glutea	5v562.8↔	Lok.lal.plast.k.a podk.-pop.a pol,transpoz.č.plast:predlak
5v556.e↔	Vof.tra.k.a l.pl.k.a podk.prijem.,stopk.vzdial.lal:st.a kol	5v562.9↔	Lok.lal.plast.k.a podk.-pop.a pol,transpoz.č.plast:ruka
5v556.f↔	Vof.tra.k.a l.pl.k.a podk.prijem.,stopk.vzdial.lal:predkol	5v562.a	Lok.lal.plast.k.a podk.-pop.a pol,transpoz.č.plast:hr/chrb
5v556.g↔	Vof.tra.k.a l.pl.k.a podk.prijemca,stopk.vzdial.lal:noha	5v562.b	Lok.lal.plast.k.a podk.-pop.a pol,transpoz.č.plast:brucho
5v556.x↔	Vof.tra.k.a l.pl.k.a podk.prijemca,stopk.vzdial.lal:ostatné	5v562.c	Lok.lal.plast.k.a podk.-pop.a pol,transpoz.č.plast:in.a gen
5v557.1	Vof.tra.k.a l.pl.k.a podk.prijemca,mgft-Meek:nos	5v562.d	Lok.lal.plast.k.a podk.-pop.a pol,transpoz.č.plast:glutea
5v557.2↔	Vof.tra.k.a l.pl.k.a podk.prijemca,mgft-Meek:ucho	5v562.e↔	Lok.lal.plast.k.a podk.-pop.a pol,transpoz.č.plast:st.a kol
5v557.3↔	Vof.tra.k.a l.pl.k.a podk.prijemca,mgft-Meek:oč.v	5v562.f↔	Lok.lal.plast.k.a podk.-pop.a pol,transpoz.č.plast:predkol
5v558.1	Vof.tra.k.a l.pl.k-podk.prijemca,perm.n.k.krtct.mplš:nos	5v562.g↔	Lok.lal.plast.k.a podk.-pop.a pol,transpoz.č.plast:noha
5v558.2↔	Vof.tra.k.a l.pl.k-podk.prijemca,perm.n.k.krtct.mplš:ucho	5v562.x↔	Lok.lal.plast.k.a podk.-pop.a pol,transp.plast:ostatné
5v558.3↔	Vof.tra.k.a l.pl.k-podk.prijemca,perm.n.k.krtct.mplš:oč.v	5v563.0	Lok.l.pl.k.a podk.(pp/pl),transpoz.ostrov-lal.pl:pery
5v559.1	Vof.tra.k.a l.pl.k-podk.prijem.,perm.n.k.krtct.vplš:nos	5v563.1	Lok.l.pl.k.a podk.(pp/pl),transpoz.ostrov-lal.pl:nos
5v559.2↔	Vof.tra.k.a l.pl.k-podk.prijem.,perm.n.k.krtct.vplš:ucho	5v563.2↔	Lok.l.pl.k.a podk.(pp/pl),transpoz.ostrov-lal.pl:ucho
5v559.3↔	Vof.tra.k.a l.pl.k-podk.prijem.,perm.n.k.krtct.vplš:oč.v	5v563.3↔	Lok.l.pl.k.a podk.(pp/pl),transpoz.ostrov-lal.pl:oč.v
5v55a.1	Vof.tra.k.a l.pl.k-podk.prijem.,suspens.epit.bun.b-kit:nos	5v563.4	Lok.l.pl.k.a podk.(pp/pl),transpoz.ostrov-lal.pl:os.č.hl
5v55a.2↔	Vof.tra.k.a l.pl.k-podk.prijem.,suspens.epit.bun.b-kit:ucho	5v563.5	Lok.l.pl.k.a podk.(pp/pl),transpoz.ostrov-lal.pl:krk
5v55a.3↔	Vof.tra.k.a l.pl.k-podk.prijem.,suspens.epit.bun.b-kit:oč.v	5v563.6↔	Lok.l.pl.k.a podk.(pp/pl),transpoz.ostrov-lal.pl:pl.a ax
5v55b.1	Vof.tra.k.a l.pl.k-podk.prijem.,sus.ep.bun.l-t rýchl.prip:nos	5v563.7↔	Lok.l.pl.k.a podk.(pp/pl),transpoz.ostrov-lal.pl:rm.a lak
5v55b.2↔	Vof.transpl.k.a l.pl.k-podk.prijem.,sus.ep.bun.l-t r.p:ucho	5v563.8↔	Lok.l.pl.k.a podk.(pp/pl),transpoz.ostrov-lal.pl:predlak
5v55b.3↔	Vof.tra.k.a l.pl.k-podk.prijem.,sus.ep.bun.l-t r.p:oč.v	5v563.9↔	Lok.l.pl.k.a podk.(pp/pl),transpoz.ostrov-lal.pl:ruka

5v563.a	Lok.l.pl.k.a podk.(pp/pl),transpoz.ostrov-lal.pl:hr/hrb	5v571.8↔	Kombi.lalok.plast.a voľ.transplantátu kože (pp/pl):predlak
5v563.b	Lok.l.pl.k.a podk.(pp/pl),transpoz.ostrov-lal.pl:brucho	5v571.9↔	Kombi.lalok.plast.a voľ.transplantátu kože (pp/pl):ruka
5v563.c	Lok.l.pl.k.a podk.(pp/pl),transpoz.ostrov-lal.pl:in.a gen	5v571.a	Kombi.lalok.plast.a voľ.transplantátu kože (pp/pl):hr/hrb
5v563.d	Lok.l.pl.k.a podk.(pp/pl),transpoz.ostrov-lal.pl:glutea	5v571.b	Kombi.lalok.plast.a voľ.transplantátu kože (pp/pl):brucho
5v563.e↔	Lok.l.pl.k.a podk.(pp/pl),transpoz.ostrov-lal.pl:st.a kol	5v571.c	Kombi.lalok.plast.a voľ.transplantátu kože (pp/pl):in.a gen
5v563.f↔	Lok.l.pl.k.a podk.(pp/pl),transpoz.ostrov-lal.pl:predkol	5v571.d	Kombi.lalok.plast.a voľ.transplantátu kože (pp/pl):glutea
5v563.g↔	Lok.l.pl.k.a podk.(pp/pl),transpoz.ostrov-lal.pl:noha	5v571.e↔	Kombi.lalok.plast.a voľ.transplantátu kože (pp/pl):st.a kol
5v563.x↔	Lok.l.pl.k.a podk.(pp/pl),transpoz.ostrov-lal.pl:ostatné	5v571.f↔	Kombi.lalok.plast.a voľ.transplantátu kože (pp/pl):predkol
5v564.0	Lok.l.pl.k.a podk.(pp/pl),transpoz.ostrov-lal.pl:ostatné	5v571.g↔	Kombi.lalok.plast.a voľ.transplantátu kože (pp/pl):noha
5v564.1	Lok.l.pl.k.a podk.(pp/pl),transpoz.ostrov-lal.pl:ostatné	5v571.x↔	Kombi.lalok.plast.a voľ.transplantátu kože (pp/pl):ostatné
5v564.2↔	Lok.l.pl.k.a podk.(pp/pl),transpoz.ostrov-lal.pl:ostatné	5v572.0	Komb.lal.plast.k.a podk.(pp/pl):st.reg.lal.so vzd.lal:péry
5v564.3↔	Lok.l.pl.k.a podk.(pp/pl),transpoz.ostrov-lal.pl:ostatné	5v572.1	Komb.lal.plast.k.a podk.(pp/pl):st.reg.lal.so vzd.lal:nos
5v564.4	Lok.l.pl.k.a podk.(pp/pl),transpoz.ostrov-lal.pl:ostatné	5v572.2↔	Komb.lal.plast.k.a podk.(pp/pl):st.reg.lal.so vzd.lal:ucho
5v564.5	Lok.l.pl.k.a podk.(pp/pl),transpoz.ostrov-lal.pl:ostatné	5v572.3↔	Komb.lal.plast.k.a podk.(pp/pl):st.reg.lal.so vzd.lal:oč.v
5v564.6↔	Lok.l.pl.k.a podk.(pp/pl),transpoz.ostrov-lal.pl:ostatné	5v572.4	Komb.l.plast.k.a podk.(pp/pl):st.reg.lal.so vzd.lal:os.č.hl
5v564.7↔	Lok.l.pl.k.a podk.(pp/pl),transpoz.ostrov-lal.pl:ostatné	5v572.5	Komb.lal.plast.k.a podk.(pp/pl):st.reg.lal.so vzd.lal:krk
5v564.8↔	Lok.l.pl.k.a podk.(pp/pl),transpoz.ostrov-lal.pl:ostatné	5v572.6↔	Komb.l.plast.k.a podk.(pp/pl):st.reg.lal.so vzd.lal:pl.a ax
5v564.9↔	Lok.l.pl.k.a podk.(pp/pl),transpoz.ostrov-lal.pl:ostatné	5v572.7↔	Komb.lal.pl.k.a podk.(pp/pl):st.reg.lal.so vzd.lal:rm.a lak
5v564.a	Lok.l.pl.k.a podk.(pp/pl),transpoz.ostrov-lal.pl:ostatné	5v572.8↔	Komb.lal.plast.k.a podk.(pp/pl):st.reg.lal.so vzd.lal:predlak
5v564.b	Lok.l.pl.k.a podk.(pp/pl),transpoz.ostrov-lal.pl:ostatné	5v572.9↔	Komb.lal.plast.k.a podk.(pp/pl):st.reg.lal.so vzd.lal:ruka
5v564.c	Lok.l.pl.k.a podk.(pp/pl),transpoz.ostrov-lal.pl:ostatné	5v572.a	Komb.l.plast.k.a podk.(pp/pl):st.reg.lal.so vzd.lal:hr/hrb
5v564.d	Lok.l.pl.k.a podk.(pp/pl),transpoz.ostrov-lal.pl:ostatné	5v572.b	Komb.l.plast.k.a podk.(pp/pl):st.reg.lal.so vzd.lal:brucho
5v564.e↔	Lok.l.pl.k.a podk.(pp/pl),transpoz.ostrov-lal.pl:ostatné	5v572.c	Komb.l.plast.k.a podk.(pp/pl):st.reg.lal.so vzd.lal:in.a gen
5v564.f↔	Lok.l.pl.k.a podk.(pp/pl),transpoz.ostrov-lal.pl:ostatné	5v572.d	Komb.lal.plast.k.a podk.(pp/pl):st.reg.lal.so vzd.lal:glutea
5v564.g↔	Lok.l.pl.k.a podk.(pp/pl),transpoz.ostrov-lal.pl:ostatné	5v572.e↔	Komb.lal.pl.k.a podk.(pp/pl):st.reg.lal.so vzd.lal:st.a kol
5v564.x↔	Lok.l.pl.k.a podk.(pp/pl),transpoz.ostrov-lal.pl:ostatné	5v572.f↔	Komb.l.plast.k.a podk.(pp/pl):st.reg.lal.so vzd.lal:predkol
5v565.0	Lok.l.pl.k.a podk.(pp/pl),transpoz.ostrov-lal.pl:ostatné	5v572.g↔	Komb.lal.plast.k.a podk.(pp/pl):st.reg.lal.so vzd.lal:noha
5v565.1	Lok.l.pl.k.a podk.(pp/pl),transpoz.ostrov-lal.pl:ostatné	5v572.x↔	Komb.pl.zák.-k.a podk.(pp/pl):st.reg.lal.so vzd.lal:ostatné
5v565.2↔	Lok.l.pl.k.a podk.(pp/pl),transpoz.ostrov-lal.pl:ostatné	5v573.0	Komb.l.plas.k.a podk.(pp/pl):st.r.lal.vz.l.a v.tr.k:pl.a ax
5v565.3↔	Lok.l.pl.k.a podk.(pp/pl),transpoz.ostrov-lal.pl:ostatné	5v573.1	Komb.l.plas.k.a podk.(pp/pl):st.r.lal.vz.l.a v.tr.k:nos
5v565.4	Lok.l.pl.k.a podk.(pp/pl),transpoz.ostrov-lal.pl:ostatné	5v573.2↔	Komb.l.plas.k.a podk.(pp/pl):st.r.lal.vz.l.a v.tr.k:ucho
5v565.5	Lok.l.pl.k.a podk.(pp/pl),transpoz.ostrov-lal.pl:ostatné	5v573.3↔	Komb.l.plas.k.a podk.(pp/pl):st.r.lal.vz.l.a v.tr.k:oč.v
5v565.6↔	Lok.l.pl.k.a podk.(pp/pl),transpoz.ostrov-lal.pl:ostatné	5v573.4	Komb.l.plas.k.a podk.(pp/pl):st.r.lal.vz.l.a v.tr.k:os.č.hl
5v565.7↔	Lok.l.pl.k.a podk.(pp/pl),transpoz.ostrov-lal.pl:ostatné	5v573.5	Komb.l.plas.k.a podk.(pp/pl):st.r.lal.vz.l.a v.tr.k:krk
5v565.8↔	Lok.l.pl.k.a podk.(pp/pl),transpoz.ostrov-lal.pl:ostatné	5v573.6↔	Komb.l.plas.k.a podk.(pp/pl):st.r.lal.vz.l.a v.tr.k:pl.a ax
5v565.9↔	Lok.l.pl.k.a podk.(pp/pl),transpoz.ostrov-lal.pl:ostatné	5v573.7↔	Komb.l.plas.k.a podk.(pp/pl):st.r.lal.vz.l.a v.tr.k:rm.a lak
5v565.a	Lok.l.pl.k.a podk.(pp/pl),transpoz.ostrov-lal.pl:ostatné	5v573.8↔	Komb.l.plas.k.a podk.(pp/pl):st.r.lal.vz.l.a v.tr.k:predlak
5v565.b	Lok.l.pl.k.a podk.(pp/pl),transpoz.ostrov-lal.pl:ostatné	5v573.9↔	Komb.l.plas.k.a podk.(pp/pl):st.r.lal.vz.l.a v.tr.k:ruka
5v565.c	Lok.l.pl.k.a podk.(pp/pl),transpoz.ostrov-lal.pl:ostatné	5v573.a	Komb.l.plas.k.a podk.(pp/pl):st.r.lal.vz.l.a v.tr.k:hr/hrb
5v565.d	Lok.l.pl.k.a podk.(pp/pl),transpoz.ostrov-lal.pl:ostatné	5v573.b	Komb.l.plas.k.a podk.(pp/pl):st.r.lal.vz.l.a v.tr.k:brucho
5v565.e↔	Lok.l.pl.k.a podk.(pp/pl),transpoz.ostrov-lal.pl:ostatné	5v573.c	Komb.l.plas.k.a podk.(pp/pl):st.r.lal.vz.l.a v.tr.k:in.a gen
5v565.f↔	Lok.l.pl.k.a podk.(pp/pl),transpoz.ostrov-lal.pl:ostatné	5v573.d	Komb.l.plas.k.a podk.(pp/pl):st.r.lal.vz.l.a v.tr.k:glutea
5v565.g↔	Lok.l.pl.k.a podk.(pp/pl),transpoz.ostrov-lal.pl:ostatné	5v573.e↔	Komb.l.plas.k.a podk.(pp/pl):st.r.lal.vz.l.a v.tr.k:st.a kol
5v565.x↔	Lok.l.pl.k.a podk.(pp/pl),transpoz.ostrov-lal.pl:ostatné	5v573.f↔	Komb.l.plas.k.a podk.(pp/pl):st.r.lal.vz.l.a v.tr.k:predkol
5v570.0	Kombi.lalok.plastiky na koži a podkož.(pp/pl):péry	5v573.g↔	Komb.l.plas.k.a podk.(pp/pl):st.r.lal.vz.l.a v.tr.k:noha
5v570.1	Kombi.lalok.plastiky na koži a podkož.(pp/pl):nos	5v573.x↔	Komb.l.plas.k.a podk.(pp/pl):st.r.lal.vz.l.a v.tr.k:ostatné
5v570.2↔	Kombi.lalok.plastiky na koži a podkož.(pp/pl):ucho	5v580.3↔	Prim.uzatv.(zošitie)jrawy k.(pp/pl)-níf.sutúrou:oč.v
5v570.3↔	Kombi.lalok.plastiky na koži a podkož.(pp/pl):oč.v	5v581.3↔	Prim.uzatv.(zošitie)jrawy k.(pp/pl)-svorky:oč.v
5v570.4	Kombi.lalok.plastiky na koži a podkož.(pp/pl):os.č.hl	5v582.3↔	Prim.uzatv.(zošitie)jrawy k.(pp/pl)-zlepením:oč.v
5v570.5	Kombi.lalok.plastiky na koži a podkož.(pp/pl):krk	5v584.0	Revizia voľ.transpl.kože (pp/pl):péry
5v570.6↔	Kombi.lalok.plastiky na koži a podkož.(pp/pl):plece,axila	5v584.1	Revizia voľ.transpl.kože (pp/pl):nos
5v570.7↔	Kombi.lalok.plastiky na koži a podkož.(pp/pl):ram.a lak	5v584.2↔	Revizia voľ.transpl.kože (pp/pl):ucho
5v570.8↔	Kombi.lalok.plastiky na koži a podkož.(pp/pl):predlak	5v584.3↔	Revizia voľ.transplantátu kože (pp/pl):oč.v
5v570.9↔	Kombi.lalok.plastiky na koži a podkož.(pp/pl):ruka	5v584.4	Revizia voľ.transpl.kože (pp/pl):ost.č.hl
5v570.a	Kombi.lalok.plastiky na koži a podkož.(pp/pl):hr/hrb	5v584.6↔	Revizia voľ.transpl.kože (pp/pl):pl.a ax
5v570.b	Kombi.lalok.plastiky na koži a podkož.(pp/pl):brucho	5v584.7↔	Revizia voľ.transpl.kože (pp/pl):rm.a lak
5v570.c	Kombi.lalok.plastiky na koži a podkož.(pp/pl):in.a gen	5v584.8↔	Revizia voľ.transpl.kože (pp/pl):predlak
5v570.d	Kombi.lalok.plastiky na koži a podkož.(pp/pl):glutea	5v584.9↔	Revizia voľ.transpl.kože (pp/pl):ruka
5v570.e↔	Kombi.lalok.plastiky na koži a podkož.(pp/pl):st.a kol	5v584.a	Revizia voľ.transpl.kože (pp/pl):hr/hrb
5v570.f↔	Kombi.lalok.plastiky na koži a podkož.(pp/pl):predkol	5v584.b	Revizia voľ.transpl.kože (pp/pl):brucho
5v570.g↔	Kombi.lalok.plastiky na koži a podkož.(pp/pl):noha	5v584.c	Revizia voľ.transpl.kože (pp/pl):in.a gen
5v570.x↔	Kombi.lalok.plastiky na koži a podkož.(pp/pl):ostatné	5v584.d	Revizia voľ.transpl.kože (pp/pl):glutea
5v571.0	Kombi.lalok.plast.a voľ.transplantátu kože (pp/pl):péry	5v584.e↔	Revizia voľ.transpl.kože (pp/pl):st.a kol
5v571.1	Kombi.lalok.plast.a voľ.transplantátu kože (pp/pl):nos	5v584.f↔	Revizia voľ.transpl.kože (pp/pl):predkol
5v571.2↔	Kombi.lalok.plast.a voľ.transplantátu kože (pp/pl):ucho	5v584.g↔	Revizia voľ.transpl.kože (pp/pl):noha
5v571.3↔	Kombi.lalok.plast.a voľ.transplantátu kože (pp/pl):oč.v	5v584.x	Revizia voľ.transpl.kože (pp/pl):ostatné
5v571.4	Kombi.lalok.plast.a voľ.transplantátu kože (pp/pl):os.č.hl	5v585.0	Revizia lokál.lalok.plas.kože(pp/pl):péry
5v571.5	Kombi.lalok.plast.a voľ.transplantátu kože (pp/pl):krk	5v585.1	Revizia lokál.lalok.plas.kože(pp/pl):nos
5v571.6↔	Kombi.lalok.plast.a voľ.transplantátu kože (pp/pl):pl.a ax	5v585.2↔	Revizia lokál.lalok.plas.kože(pp/pl):ucho
5v571.7↔	Kombi.lalok.plast.a voľ.transplantátu kože (pp/pl):rm.a lak	5v585.3↔	Revizia lokál.lalok.plas.kože(pp/pl):oč.v

5v585.4	Revízia lokál.lalok.plas.kože(pp/pl):os.č.hl	5v590.5	Oddel.lalokovej stonky pri popál.a polept:krk
5v585.5	Revízia lokál.lalok.plas.kože(pp/pl):krk	5v590.6↔	Oddel.lalokovej stonky pri popál.a polept:plece a axila
5v585.6↔	Revízia lokál.lalok.plas.kože(pp/pl):pl.a ax	5v590.7↔	Oddel.lalokovej stonky pri popál.a polept:rameno a lakeť
5v585.7↔	Revízia lokál.lalok.plas.kože(pp/pl):rm.a lak	5v590.8↔	Oddel.lalokovej stonky pri popál.a polept:predlaktie
5v585.8↔	Revízia lokál.lalok.plas.kože(pp/pl):predlak	5v590.9↔	Oddel.lalokovej stonky pri popál.a polept:ruka
5v585.9↔	Revízia lokál.lalok.plas.kože(pp/pl):ruka	5v590.a	Oddel.lalokovej stonky pri popál.a polept:hr.st.a chrbát
5v585.a	Revízia lokál.lalok.plas.kože(pp/pl):hr/chrb	5v590.b	Oddel.lalokovej stonky pri popál.a polept:obl.brucha
5v585.b	Revízia lokál.lalok.plas.kože(pp/pl):brucho	5v590.c	Oddel.lalokovej stonky pri popál.a polept:obl.slab.a gen.
5v585.c	Revízia lokál.lalok.plas.kože(pp/pl):in.a gen	5v590.d	Oddel.lalokovej stonky pri popál.a polept:glut.
5v585.d	Revízia lokál.lalok.plas.kože(pp/pl):glutea	5v590.e↔	Oddel.lalokovej stonky pri popál.a polept:stehno a koleno
5v585.e↔	Revízia lokál.lalok.plas.kože(pp/pl):st.a kol	5v590.f↔	Oddel.lalokovej stonky pri popál.a polept:predkolenie
5v585.f↔	Revízia lokál.lalok.plas.kože(pp/pl):predkol.	5v590.g↔	Oddel.lalokovej stonky pri popál.a polept:chodidlo
5v585.g↔	Revízia lokál.lalok.plas.kože(pp/pl):noha	5v590.x↔	Oddel.lalokovej stonky pri popál.a polept:ost.
5v585.x↔	Revízia lokál.lalok.plas.kože(pp/pl):ost.	5v591.0	Desilikonizácia dermál.náhr.mat.pri popál.a polept:pera
5v586.0	Revízia stopk.region.laloku kož.plast.(pp/pl):pery	5v591.4	Desilikonizácia dermál.náhr.mat.pri popál.a polept:i.č.hl.
5v586.1	Revízia stopk.region.laloku kož.plast.(pp/pl):nos	5v591.5	Desilikonizácia dermál.náhr.mat.pri popál.a polept:krk
5v586.2↔	Revízia stopk.region.laloku kož.plast.(pp/pl):ucho	5v591.6↔	Desilikoniz. dermál.náhr.mat.pri popál.a polept:plece,axila
5v586.3↔	Revízia stopk.region.laloku kož.plast.(pp/pl):oč.viečk	5v591.7↔	Desilikoniz. dermál.náhr.mat.pri popál.a polept:rameno,laket'
5v586.4	Revízia stopk.region.laloku kož.plast.(pp/pl):ost.č.hl	5v591.8↔	Desilikon. dermál.náhr.mat.pri popál.a polept:predlaktie
5v586.5	Revízia stopk.region.laloku kož.plast.(pp/pl):krk	5v591.9↔	Desilikonizácia dermál.náhr.mat.pri popál.a polept:ruka
5v586.6↔	Revízia stopk.region.laloku kož.plast.(pp/pl):plec,axi	5v591.a	Desilikon. dermál.náhrad.mat.pri popál.a pol:hr.st.,chrbát
5v586.7↔	Revízia stopk.region.laloku kož.plast.(pp/pl):ram,laket'	5v591.b	Desilikonizácia dermál.náhr. mat.pri popál.a polept:brucho
5v586.8↔	Revízia stopk.region.laloku kož.plast.(pp/pl):predlakt	5v591.c	Desilikoniz.ermál.náhr.mat.pri popál.a polept:ingv.,genit
5v586.9↔	Revízia stopk.region.laloku kož.plast.(pp/pl):ruka	5v591.d	Desilikonizácia dermál.náhr.mat.pri popál.a polept:glut.
5v586.a	Revízia stopk.region.laloku kož.plast.(pp/pl):hr.st./chr	5v591.e↔	Desilikoniz. dermál.náhr.mat.pri popál.a polept:stehn,koleno
5v586.b	Revízia stopk.region.laloku kož.plast.(pp/pl):brucho	5v591.f↔	Desilikonizácia dermál.náhr.mat.pri popál.a polept:predkol
5v586.c	Revízia stopk.region.laloku kož.plast.(pp/pl):ingv.gen	5v591.g↔	Desilikonizácia dermál.náhr.mat.pri popál.a polept:chodid
5v586.d	Revízia stopk.region.laloku kož.plast.(pp/pl):glut.obl	5v591.x↔	Desilikonizácia dermál.náhr.mat.pri popál.a polept:ost.
5v586.e↔	Revízia stopk.vzdial.laloku kož.plast.(pp/pl):steh,kol	5v611.10	Odber tuk.b.exciziu,malý objem (<100ml-mikrograft)
5v586.f↔	Revízia stopk.region.laloku kož.plast.(pp/pl):predkol	5v611.11	Odber tuk.b.exciziu, veľký objem (>100ml-makrograft)
5v586.g↔	Revízia stopk.region.laloku kož.plast.(pp/pl):noha	5v611.20	Odber tuk.b.liposukčným prístrojom,m.o.(<100ml-mikrograft)
5v586.x↔	Revízia stopk.region.laloku kož.plast.(pp/pl):ost.	5v611.21	Odber tuk.b.liposukčným prístrojom,v.o.(>100ml-makrograft)
5v587.0	Revízia stopk.vzdial.laloku kož.plast.(pp/pl):pery	5v611.30	Odber tuk.b.striekačkou,malý objem (<100ml-mikrograft)
5v587.1	Revízia stopk.vzdial.laloku kož.plast.(pp/pl):nos	5v611.31	Odber tuk.b.striekačkou, veľký objem (>100ml-makrograft)
5v587.2↔	Revízia stopk.vzdial.laloku kož.plast.(pp/pl):ucho	5v611.x0	Odber tuk.b.(štepov)ostat.,malý objem (<100ml-mikrograft)
5v587.3↔	Revízia stopk.vzdial.laloku kož.plast.(pp/pl):oč.viečko	5v611.x1	Odber tuk.b.(štepov)ostat., veľký objem (>100ml-makrograft)
5v587.4	Revízia stopk.vzdial.laloku kož.plast.(pp/pl):ost.č.hl	5v620.4	TP autológ.tuk.b.<100ml-makrograft),hoj.nervu:hlava
5v587.5	Revízia stopk.vzdial.laloku kož.plast.(pp/pl):krk	5v620.5	Transpl.autológ.tuk.b.,m.o.<100ml-makrograft),hoj.nervu:krk
5v587.6↔	Revízia stopk.vzdial.laloku kož.plast.(pp/pl):plece,axi	5v620.6↔	TP autológ.tuk.b.<100ml-makrograft),hoj.nervu:plece a axila
5v587.7↔	Revízia stopk.vzdial.laloku kož.plast.(pp/pl):ram,lake	5v620.7↔	TP autológ.tuk.b.<100ml-makrograft),hoj.nervu:ram.a lak.
5v587.8↔	Revízia stopk.vzdial.laloku kož.plast.(pp/pl):predlakt	5v620.8↔	TP autológ.tuk.b.<100ml-makrograft),hoj.nervu:predlaktie
5v587.9↔	Revízia stopk.vzdial.laloku kož.plast.(pp/pl):ruka	5v620.9↔	TP autológ.tuk.b.<100ml-makrograft),hoj.nervu:ruka
5v587.a	Revízia stopk.vzdial.laloku kož.plast.(pp/pl):hr.st.al.ch	5v620.a	TP autológ.tuk.b.<100ml-makrogr),hoj.nervu:hr.st.a chrbát
5v587.b	Revízia stopk.vzdial.laloku kož.plast.(pp/pl):br.obl.	5v620.b	TP autológ.tuk.b.<100ml-makrograft),hoj.nervu:brušná o.
5v587.c	Revízia stopk.vzdial.laloku kož.plast.(pp/pl):ing.gen.	5v620.c	TP autológ.tuk.b.<100ml-makrogr),hoj.nervu:inguina a o.gen.
5v587.d	Revízia stopk.vzdial.laloku kož.plast.(pp/pl):glut.ob	5v620.d	TP autológ.tuk.b.<100ml-makrograft),hoj.nervu:gluteálna o.
5v587.e↔	Revízia stopk.vzdial.laloku kož.plast.(pp/pl):steh,koleno	5v620.e↔	TP autológ.tuk.b.<100ml-makrograft),hoj.nervu:steh.a kol.
5v587.f↔	Revízia stopk.vzdial.laloku kož.plast.(pp/pl):predkole	5v620.f↔	TP autológ.tuk.b.<100ml-makrograft),hoj.nervu:predkolenie
5v587.g↔	Revízia stopk.vzdial.laloku kož.plast.(pp/pl):noha	5v620.g↔	TP autológ.tuk.b.<100ml-makrogr),hoj.nervu:noha (chodidlo)
5v587.x	Revízia stopk.vzdial.laloku kož.plast.(pp/pl):ost.	5v620.s↔	TP autológ.tuk.b.<100ml-makrograft),hoj.nervu:perianálna o.
5v588.0	Revízia voľ.lal-mikrovask.anast.kož.plast.(pp/pl):pery	5v620.x↔	TP autológ.tuk.b.<100ml-makrograft),hoj.nervu:ost.
5v588.1	Revízia voľ.lal-mikrovask.anast.kož.plast.(pp/pl):nos	5v621.6↔	TP autológ.tuk.b.<100ml-makrogr),hoj.šliach:plece a axila
5v588.2↔	Revízia voľ.lal-mikrovask.anast.kož.plast.(pp/pl):ucho	5v621.7↔	TP autológ.tuk.b.<100ml-makrograft),hoj.šliach:ram.a lak.
5v588.3↔	Revízia voľ.lal-mikrovask.anast.kož.plast.(pp/pl):oč.vieč	5v621.8↔	TP autológ.tuk.b.<100ml-makrograft),hoj.šliach:predlaktie
5v588.4	Revízia voľ.lal-mikrovask.anast.kož.plast.(pp/pl):ost.č.hl	5v621.9↔	TP autológ.tuk.b.<100ml-makrograft),hoj.šliach:ruka
5v588.5	Revízia voľ.lal-mikrovask.anast.kož.plast.(pp/pl):krk	5v621.e↔	TP autológ.tuk.b.<100ml-makrograft),hoj.šliach:steh.a kol.
5v588.6↔	Revízia voľ.lal-mikrovask.anast.kož.plast.(pp/pl):ple,axi	5v621.f↔	TP autológ.tuk.b.<100ml-makrograft),hoj.šliach:predkolenie
5v588.7↔	Revízia voľ.lal-mikrovask.anast.kož.plast.(pp/pl):ra,lak	5v621.g↔	TP autológ.tuk.b.<100ml-makrogr),hoj.šliach:noha (chodidlo)
5v588.8↔	Rev.voľ.lal-mikrovask.anast.kož.plast.(pp/pl):predlakt	5v621.x↔	TP autológ.tuk.b.<100ml-makrograft),hoj.šliach:ost.
5v588.9↔	Revízia voľ.lal-mikrovask.anast.kož.plast.(pp/pl):ruka	5v622.4	TP autológ.tuk.b.<100ml-mikrograft),hoj.nervu:hlava
5v588.a	Revízia voľ.lal-mikrovask.anast.kož.plast.(pp/pl):hr.st,chr	5v622.5	Transpl.autológ.tuk.b.,m.o.<100ml-mikrograft),hoj.nervu:krk
5v588.b	Revízia voľ.lal-mikrovask.anast.kož.plast.(pp/pl):br.obl	5v622.6↔	TP autológ.tuk.b.<100ml-mikrograft),hoj.nervu:plece a axila
5v588.c	Rev.voľ.lal-mikrovask.anast.kož.plast.(pp/pl):ingv.,genit	5v622.7↔	TP autológ.tuk.b.<100ml-mikrograft),hoj.nervu:ram.a lak.
5v588.d	Revízia voľ.lal-mikrovask.anast.kož.plast.(pp/pl):glut.	5v622.8↔	TP autológ.tuk.b.<100ml-mikrograft),hoj.nervu:predlaktie
5v588.e↔	Revízia voľ.lal-mikrovask.anast.kož.plast.(pp/pl):steh,kol	5v622.9↔	TP autológ.tuk.b.<100ml-mikrograft),hoj.nervu:ruka
5v588.f↔	Revízia voľ.lal-mikrovask.anast.kož.plast.(pp/pl):predkol	5v622.a↔	TP autológ.tuk.b.<100ml-mikrogr.),hoj.nervu:hr.st.a chrbát
5v588.g↔	Revízia voľ.lal-mikrovask.anast.kož.plast.(pp/pl):noha	5v622.b	TP autológ.tuk.b.<100ml-mikrograft),hoj.nervu:brušná o.
5v588.x	Revízia voľ.lal-mikrovask.anast.kož.plast.(pp/pl):ost.	5v622.c	TP autol.tuk.b.<100ml-mikrogr.),hoj.nervu:ing.a o.gen.
5v590.0	Oddel.lalokovej stonky pri popál.a polept:pera	5v622.d	TP autológ.tuk.b.<100ml-mikrograft),hoj.nervu:gluteálna o.
5v590.4	Oddel.lalokovej stonky pri popál.a polept:i.časti hlavy	5v622.e↔	TP autológ.tuk.b.<100ml-mikrograft),hoj.nervu:steh.a kol.



5v62x.y Iná tr.autológ.tuk.b.(<100ml-mikrograft):zygomatická o.  
 5v630.0 TP autológ.tuk.b.(>100ml-makrograft),chron.defekty kože:pera  
 5v630.1 TP autológ.tuk.b.(>100ml-makrograft),chron.defekty kože:nos  
 5v630.4 TP autológ.tuk.b.(>100ml-makrogr),chron.def.kože:ost.č.hlavy  
 5v630.5 TP autológ.tuk.b.(>100ml-makrograft),chron.defekty kože:krk  
 5v630.6↔ TP autológ.tuk.b.(>100ml-makrogr),chron.def.kože:plece a axila  
 5v630.7↔ TP autológ.tuk.b.(>100ml-makrogr),chron.def.kože:ram.a.lak.  
 5v630.8↔ TP autológ.tuk.b.(>100ml-makrogr),chron.def.kože:predlaktie  
 5v630.9↔ TP autológ.tuk.b.(>100ml-makrograft),chron.defekty kože:ruka  
 5v630.a TP autológ.tuk.b.(>100ml-makrogr),chron.def.kože:hr.st.a.chrbát  
 5v630.b TP autológ.tuk.b.(>100ml-makrogr),chron.def.kože:kapilicium  
 5v630.c TP autológ.tuk.b.(>100ml-makrogr),chron.def.kože:ing.a.o.gen.  
 5v630.d TP autológ.tuk.b.(>100ml-makrogr),chron.def.kože:gluteálna o.  
 5v630.e↔ TP autológ.tuk.b.(>100ml-makrogr),chron.def.kože:steh.a.kol.  
 5v630.f↔ TP autológ.tuk.b.(>100ml-makrogr),chron.def.kože:predkolenie  
 5v630.g↔ TP autológ.tuk.b.(>100ml-makrogr),chron.def.kože:noha(chodid)  
 5v630.h TP autológ.tuk.b.(>100ml-makrogr),chron.def.kože:kapilicium  
 5v630.n↔ TP autológ.tuk.b.(>100ml-makrogr),chron.defekty kože:prsniť  
 5v630.p↔ TP autológ.tuk.b.(>100ml-makrogr),chron.def.kože:periaurikul.o.  
 5v630.q↔ TP autológ.tuk.b.(>100ml-makrogr),chron.def.kože:mentálna o.  
 5v630.r↔ TP autológ.tuk.b.(>100ml-makrogr),chron.def.kože:periokul.o.  
 5v630.s↔ TP autológ.tuk.b.(>100ml-makrogr),chron.def.kože:perian.o.  
 5v630.t↔ TP autológ.tuk.b.(>100ml-makrogr),chron.def.kože:bukálna o.  
 5v630.u↔ TP autológ.tuk.b.(>100ml-makrogr),chron.def.kože:front.o.  
 5v630.w↔ TP autológ.tuk.b.(>100ml-makrogr),chron.def.kože:nasolabiálna o.  
 5v630.x↔ TP autológ.tuk.b.(>100ml-makrograft),chron.defekty kože:ost.  
 5v630.y TP autológ.tuk.b.(>100ml-makrogr),chron.def.kože:zygomat.o.  
 5v631.0 TP autológ.tuk.b.(>100ml-makrograft),chron.fistuly:pera  
 5v631.1 TP autológ.tuk.b.(>100ml-makrograft),chron.fistuly:nos  
 5v631.4 TP autológ.tuk.b.(>100ml-makrograft),chron.fistuly:ost.č.hl.  
 5v631.5 TP autológ.tuk.b.(>100ml-makrograft),chron.fistuly:krk  
 5v631.6↔ TP autológ.tuk.b.(>100ml-makrogr),chron.fistuly:plece a ax.  
 5v631.7↔ TP autológ.tuk.b.(>100ml-makrogr),chron.fistuly:ram.a.lak.  
 5v631.8↔ TP autológ.tuk.b.(>100ml-makrogr),chron.fistuly:predlaktie  
 5v631.9↔ TP autológ.tuk.b.(>100ml-makrograft),chron.fistuly:ruka  
 5v631.a TP autológ.tuk.b.(>100ml-makrogr),chron.fistuly:hr.st.a.chr.  
 5v631.b TP autológ.tuk.b.(>100ml-makrogr),chron.fistuly:brušná o.  
 5v631.c TP autológ.tuk.b.(>100ml-makrogr),chron.fistuly:ing.a.o.gen.  
 5v631.d TP autológ.tuk.b.(>100ml-makrogr),chron.fistuly:gluteálna o.  
 5v631.e↔ TP autológ.tuk.b.(>100ml-makrogr),chron.fistuly:steh.a.kol.  
 5v631.f↔ TP autológ.tuk.b.(>100ml-makrogr),chron.fistuly:predkolenie  
 5v631.g↔ TP autológ.tuk.b.(>100ml-makrogr),chron.fistuly:noha(chodid)  
 5v631.h TP autológ.tuk.b.(>100ml-makrogr),chron.fistuly:kapilicium  
 5v631.n↔ TP autológ.tuk.b.(>100ml-makrogr),chron.fistuly:prsniť  
 5v631.p↔ TP autológ.tuk.b.(>100ml-makrogr),chron.fistuly:periaurikul.o.  
 5v631.q↔ TP autológ.tuk.b.(>100ml-makrogr),chron.fistuly:mentálna o.  
 5v631.r↔ TP autológ.tuk.b.(>100ml-makrogr),chron.fistuly:periokul.o.  
 5v631.s↔ TP autológ.tuk.b.(>100ml-makrogr),chron.fistuly:perianál.o.  
 5v631.t↔ TP autológ.tuk.b.(>100ml-makrogr),chron.fistuly:bukálna o.  
 5v631.u↔ TP autológ.tuk.b.(>100ml-makrogr),chron.fistuly:frontálna o.  
 5v631.w↔ TP autológ.tuk.b.(>100ml-makrogr),chron.fistuly:nasolab.o.  
 5v631.x↔ TP autológ.tuk.b.(>100ml-makrograft),chron.fistuly:ost.  
 5v631.y TP autológ.tuk.b.(>100ml-makrogr),chron.fistuly:zygomat.o.  
 5v632.0 Transpl.autológ.tuk.b.,v.o.(>100ml-makrograft),jazv.tk:pera  
 5v632.1 Transpl.autológ.tuk.b.,v.o.(>100ml-makrograft),jazv.tk:nos  
 5v632.4 TP autológ.tuk.b.(>100ml-makrogr),jazv.tk:ost.časti hlavy  
 5v632.5 Transpl.autológ.tuk.b.,v.o.(>100ml-makrograft),jazv.tk:krk  
 5v632.6↔ TP autológ.tuk.b.(>100ml-makrograft),jazv.tk:plece a axila  
 5v632.7↔ TP autológ.tuk.b.(>100ml-makrograft),jazv.tk:ram.a.lak.  
 5v632.8↔ TP autológ.tuk.b.(>100ml-makrograft),jazv.tk:predlaktie  
 5v632.9↔ Transpl.autológ.tuk.b.,v.o.(>100ml-makrograft),jazv.tk:ruka  
 5v632.a TP autológ.tuk.b.(>100ml-makrograft),jazv.tk:hr.st.a.chrbát  
 5v632.b TP autológ.tuk.b.(>100ml-makrograft),jazv.tk:brušná o.  
 5v632.c TP autológ.tuk.b.(>100ml-makrogr),jazv.tk:inguina a o.genitálii  
 5v632.d TP autológ.tuk.b.(>100ml-makrograft),jazv.tk:gluteálna o.  
 5v632.e↔ TP autológ.tuk.b.(>100ml-makrograft),jazv.tk:steh.a.kol.  
 5v632.f↔ TP autológ.tuk.b.(>100ml-makrograft),jazv.tk:predkolenie  
 5v632.g↔ TP autológ.tuk.b.(>100ml-makrograft),jazv.tk:noha(chodidlo)  
 5v632.h TP autológ.tuk.b.(>100ml-makrograft),jazv.tk:kapilicium  
 5v632.n↔ TP autológ.tuk.b.(>100ml-makrograft),jazv.tk:prsniť

5v632.p↔ TP autológ.tuk.b.(>100ml-makrogr),jazv.tk:periaurikulárna o.  
 5v632.q↔ TP autológ.tuk.b.(>100ml-makrograft),jazv.tk:mentálna o.  
 5v632.r↔ TP autológ.tuk.b.(>100ml-makrograft),jazv.tk:periokulárna o.  
 5v632.s↔ TP autológ.tuk.b.(>100ml-makrograft),jazv.tk:perianálna o.  
 5v632.t↔ TP autológ.tuk.b.(>100ml-makrograft),jazv.tk:bukálna o.  
 5v632.u↔ TP autológ.tuk.b.(>100ml-makrograft),jazv.tk:frontálna o.  
 5v632.w↔ TP autológ.tuk.b.(>100ml-makrograft),jazv.tk:nasolabiálna o.  
 5v632.x↔ Transpl.autológ.tuk.b.,v.o.(>100ml-makrograft),jazv.tk:ost.  
 5v632.y TP autológ.tuk.b.(>100ml-makrograft),jazv.tk:zygomatická o.  
 5v633.0 TP autológ.t.b.(>100ml-makrogr),VVCH,def.obj.mäk.tk:pera  
 5v633.1 TP autológ.t.b.(>100ml-makrogr),VVCH,def.obj.mäk.tk:nos  
 5v633.4 TP autológ.t.b.(>100ml-makrogr),VVCH,def.obj.mäk.tk:ost.č.hl.  
 5v633.5 TP autológ.t.b.(>100ml-makrogr),VVCH,def.obj.mäk.tk:krk  
 5v633.6↔ TP autológ.t.b.(>100ml-makrogr),VVCH,def.obj.mäk.tk:pl.a.axila  
 5v633.7↔ TP autológ.t.b.(>100ml-makrogr),VVCH,def.obj.mäk.tk:ram.a.lak.  
 5v633.8↔ TP autológ.t.b.(>100ml-makrogr),VVCH,def.obj.mäk.tk:predl.  
 5v633.9↔ TP autológ.t.b.(>100ml-makrogr),VVCH,def.obj.mäk.tk:ruka  
 5v633.a TP autológ.t.b.(>100ml-makrogr),VVCH,def.obj.m.tk:hr.st.a.chr.  
 5v633.b TP autológ.t.b.(>100ml-makrogr),VVCH,def.obj.mäk.tk:bruš.o.  
 5v633.c TP autológ.t.b.(>100ml-makrogr),VVCH,def.obj.m.tk:ing.a.o.gen.  
 5v633.d TP autológ.t.b.(>100ml-makrogr),VVCH,def.obj.mäk.tk:gluteál.o.  
 5v633.e↔ TP autológ.t.b.(>100ml-makrogr),VVCH,def.obj.mäk.tk:steh.a.kol.  
 5v633.f↔ TP autológ.t.b.(>100ml-makrogr),VVCH,def.obj.mäk.tk:predkol.  
 5v633.g↔ TP autológ.t.b.(>100ml-makrogr),VVCH,def.obj.mäk.tk:n(chod.)  
 5v633.h TP autológ.t.b.(>100ml-makrogr),VVCH,def.obj.mäk.tk:kapilic.  
 5v633.n↔ TP autológ.t.b.(>100ml-makrogr),VVCH,def.obj.mäk.tk:prsniť  
 5v633.p↔ TP autológ.t.b.(>100ml-makrogr),VVCH,def.obj.m.tk:periaurik.o.  
 5v633.q↔ TP autológ.t.b.(>100ml-makrogr),VVCH,def.obj.mäk.tk:mentál.o.  
 5v633.r↔ TP autológ.t.b.(>100ml-makrogr),VVCH,def.obj.mäk.tk:periokul.o.  
 5v633.s↔ TP autológ.t.b.(>100ml-makrogr),VVCH,def.obj.mäk.tk:perianál.o.  
 5v633.t↔ TP autológ.t.b.(>100ml-makrogr),VVCH,def.obj.mäk.tk:bukál.o.  
 5v633.u↔ TP autológ.t.b.(>100ml-makrogr),VVCH,def.obj.mäk.tk:front.o.  
 5v633.w↔ TP autológ.t.b.(>100ml-makrogr),VVCH,def.obj.mäk.tk:nasolab.o.  
 5v633.x↔ TP autológ.t.b.(>100ml-makrogr),VVCH,def.obj.mäk.tk:ost.  
 5v633.y TP autológ.t.b.(>100ml-makrogr),VVCH,def.obj.mäk.tk:zygomat.o.  
 5v63x.0 Iná transpl.autológ.tuk.b.,v.o.(>100ml-makrograft):pera  
 5v63x.1 Iná transpl.autológ.tuk.b.,v.o.(>100ml-makrograft):nos  
 5v63x.4 Iná tr.autológ.tuk.b.(>100ml-makrograft):ost.časti hlavy  
 5v63x.5 Iná transpl.autológ.tuk.b.,v.o.(>100ml-makrograft):krk  
 5v63x.6↔ Iná tr.autológ.tuk.b.(>100ml-makrograft):plece a axila  
 5v63x.7↔ Iná tr.autológ.tuk.b.(>100ml-makrograft):ram.a.lak.  
 5v63x.8↔ Iná tr.autológ.tuk.b.(>100ml-makrograft):predlaktie  
 5v63x.9↔ Iná transpl.autológ.tuk.b.,v.o.(>100ml-makrograft):ruka  
 5v63x.a Iná transpl.autológ.tuk.b.(>100ml-makrograft):hr.st.a.chrbát  
 5v63x.b Iná transpl.autológ.tuk.b.,v.o.(>100ml-makrograft):brucha  
 5v63x.c Iná tr.autológ.tuk.b.(>100ml-makrograft):inguina a.o.gen.  
 5v63x.d Iná tr.autológ.tuk.b.(>100ml-makrograft):gluteálna o.  
 5v63x.e↔ Iná tr.autológ.tuk.b.(>100ml-makrograft):steh.a.kol.  
 5v63x.f↔ Iná tr.autológ.tuk.b.(>100ml-makrograft):predkolenie  
 5v63x.g↔ Iná tr.autológ.tuk.b.(>100ml-makrograft):noha(chodidlo)  
 5v63x.h Iná tr.autológ.tuk.b.(>100ml-makrograft):kapilicium  
 5v63x.n↔ Iná transpl.autológ.tuk.b.,v.o.(>100ml-makrograft):prsniť  
 5v63x.p↔ Iná tr.autológ.tuk.b.(>100ml-makrograft):periaurikulárna o.  
 5v63x.q↔ Iná tr.autológ.tuk.b.(>100ml-makrograft):mentálna o.  
 5v63x.r↔ Iná tr.autológ.tuk.b.(>100ml-makrograft):periokulárna o.  
 5v63x.s↔ Iná tr.autológ.tuk.b.(>100ml-makrograft):perianálna o.  
 5v63x.t↔ Iná tr.autológ.tuk.b.(>100ml-makrograft):bukálna o.  
 5v63x.u↔ Iná tr.autológ.tuk.b.(>100ml-makrograft):frontálna o.  
 5v63x.w↔ Iná tr.autológ.tuk.b.(>100ml-makrograft):nasolabiálna o.  
 5v63x.x↔ Iná transpl.autológ.tuk.b.,v.o.(>100ml-makrograft):ost.  
 5v63x.y Iná tr.autológ.tuk.b.(>100ml-makrograft):zygomatická o.  
 8f101.0 Terapeutická drenáž pečene  
 8f101.1 Terapeutická drenáž žlčníka  
 8f101.2 Terapeutická drenáž pankreasu  
 8f101.x Terapeutická drenáž ostatných org.dutiny brušnej  
 8f102.0↔ Terapeutická drenáž obličky  
 8f103.0 Terapeutická drenáž peritonea  
 8f103.1 Terapeutická drenáž retroperitonea  
 8f103.x Terapeutická drenáž, iná  
 8f300.5↔ Perkut.terapeut.punkcia a asp.oko:predná komora

8f300.6↔	Perkután.terapeutická punkcia a aspirácia: oko:zadná komora	8r430.1d	Perkut.transl.impl.sten.neuv.lieky:1 sten.cievne malformácie
8g113	Ošetrovanie a preváž popáleniny	8r430.1e	Perkut.transl.impl.sten.neuv.lieky:1 sten.umelé cievy
8g114	Ošetrovanie a preváž popáleniny prsta	8r430.1f	Perkut.transl.impl.sten.neuv.lieky:1 sten.spinálne cievy
8g115	Ošetrovanie a preváž popáleniny dorzy ruky alebo nohy	8r430.1g	Perkut.transl.impl.sten.neuv.lieky:1 sten.v.portae
8g121.0	Ošetr.a preváž popáleniny: do 1 % povrchu tela	8r430.1h↔	Perkut.transl.impl.sten.neuv.lieky:1 sten.a.carotis, b.n.
8g121.1	Ošetr.a preváž popáleniny:do 5 % povrchu tela	8r430.1j↔	Perkut.transl.impl.sten.neuv.lieky:1 sten.a.carotis communis
8g121.2	Ošetr.a preváž popáleniny:od 6 % do 10% povrchu tela	8r430.1k↔	Perkut.transl.impl.ste.neuv.lieky:1 sten.a.carotis int.extra.
8g121.3	Ošetr.a preváž popáleniny:od 11% do 15% povrchu tela	8r430.1m↔	Perku.transl.impl.ste.neuv.lie:1 ste.a.c.int.extra.s a.c.com.
8g121.4	Ošetr.a preváž popáleniny:od 15% do 20% povrchu tela	8r430.1n↔	Perku.transl.impl.ste.neuv.lieky:1 sten.a.carotis externa
8g121.5	Ošetr.a preváž popáleniny:nad 20% povrchu tela	8r430.1x↔	Perkut.transl.impl.sten.neuv.lieky:1 sten.ostatné cievy
8g210	Biologická nekrektómia [Maggot therapy]	8r430.20	Perkut.transl.impl.sten.neuv.lieky:2 sten.intrakr.cievy
8m161.x	Intrakavit.iná brachyter.,okr.intraut.,intravagin.brachyt.	8r430.22↔	Perkut.transl.impl.sten.neuv.lieky:2 sten.cievy pleca a ram
8m162	Intraluminálna brachyterapia	8r430.23↔	Perkut.transl.impl.sten.neuv.lieky:2 sten.cievy predlaktia
8m164.1	Perkutátna translúmenová koronárna brachyterapia	8r430.24	Perkut.transl.impl.sten.neuv.lieky:2 stenty aorta
8m164.2	Intravaskulárna brachyterapia v iných periférnych cievach	8r430.25	Perkut.transl.impl.sten.neuv.lieky:2 sten.istmus aorty
8m165.01	Interstic.brachyt.1 rovinná impl.nízky dávkový príkon [LDR]	8r430.26	Perkut.transl.impl.sten.neuv.lieky:2 sten.d.arteri.apertus
8m165.02	Interstic.brachyt.1 rovinná impl.pulzný dávkový príkon [PDR]	8r430.27	Perkut.transl.impl.sten.neuv.lieky:2 sten.v.cava
8m165.03	Interstic.brachyt.1 rovinná impl.vysoký dávkový príkon [HDR]	8r430.28↔	Perkut.transl.impl.sten.neuv.lieky:2 sten.iné torakálne cievy
8m165.0x	Interstic.brachyt.1 rovinná impl.iné	8r430.29↔	Perkut.transl.impl.sten.neuv.lieky:2 sten.iné abdom.cievy
8m165.11	Interstic.brachyt.viacrovinná impl.nízky dávk.príkon[LDR]	8r430.2a	Perkut.transl.impl.sten.neuv.lieky:2 sten.viscerálne cievy
8m165.12	Interstic.brachyt.viacrovinná impl.pulzný dávk.príkon[PDR]	8r430.2b↔	Perkut.transl.impl.sten.neuv.lieky:2 sten.cievy stehna
8m165.13	Interstic.brachyt.viacrovinná impl.vysoký dávk.príkon[HDR]	8r430.2c↔	Perkut.transl.impl.sten.neuv.lieky:2 sten.cievy predkolenia
8m165.1x	Interstic.brachyt.viacrovinná implantácia,iné	8r430.2d	Perkut.transl.impl.sten.neuv.lieky:2 sten.cievy malformácie
8m165.21	Interstic.brachyt.s perman.impl.rádioakt.zrn:do 10 zrn	8r430.2e	Perkut.transl.impl.sten.neuv.lieky:2 sten.umelé cievy
8m165.22	Interstic.brachyt.s perman.impl.rádioakt.zrn:viac ako 10 zrn	8r430.2f	Perkut.transl.impl.sten.neuv.lieky:2 sten.spinálne cievy
8m16x	Iná brachyterapia uzavretými žiaričmi	8r430.2g	Perkut.transl.impl.sten.neuv.lieky:2 sten.v.portae
8r303.71↔	Perk.transl.int.cc hlav.extrak.a krku:sel.emb.s kov.špir.	8r430.2h↔	Perkut.transl.impl.sten.neuv.lieky:2 sten.a.carotis, b.n.
8r303.72↔	Perkut.transl.int:ciev.pleca a ramena:sel.emb.s kov.špir.	8r430.2j↔	Perkut.transl.impl.sten.neuv.lieky:2 sten.a.carotis communis
8r303.73↔	Perkut.transl.int:cievy predlakt:sel.emb.s kov.špirálami	8r430.2k↔	Perkut.transl.impl.sten.neuv.lieky:2 sten.a.c.int.extrak.
8r303.78↔	Perkut.transl.int:iné torakálne cievy:sel.emb.s kov.špir.	8r430.2m↔	Perkut.transl.impl.st.neuv.lie:2 st.a.c.int.extr.s a.c.com.
8r303.79↔	Perkut.transl.int:iné abdominál.cievy:sel.emb.s kov.špir.	8r430.2n↔	Perkut.transl.impl.sten.neuv.lieky:2 sten.a.carotis externa
8r303.7a	Perkut.transl.int:viscerálne cievy:sel.emb.s kov.špir.	8r430.2x↔	Perkut.transl.impl.sten.neuv.lieky:2 sten.ostatné cievy
8r303.7b↔	Perkut.transl.int:cievy stehna:sel.emb.s kov.špirálami	8r430.30	Perkut.transl.impl.sten.neuv.lieky:3 sten.intrakraniálne cievy
8r303.7c↔	Perkut.transl.int:cievy predkol.:sel.emb.s kov.špirálami	8r430.32↔	Perkut.transl.impl.sten.neuv.lieky:3 sten.cievy pleca a ramena
8r303.7d	Perkut.transl.int:malformácie ciev:sel.emb.s kov.špir.	8r430.33↔	Perkut.transl.impl.sten.neuv.lieky:3 sten.cievy predlaktia
8r303.7f	Perkut.transl.int:cievy chrbtice:sel.emb.s kov.špirálami	8r430.34	Perkut.transl.impl.sten.neuv.lieky:3 sten.aorta
8r303.7g	Perkut.transl.int:v.portae: sel.embol.s kov.špirálami	8r430.35	Perkut.transl.impl.sten.neuv.lieky:3 sten.istmus aorty
8r303.7h	Perkut.translum.inter.kolater.cievy:selek.embol.kov.oklúz	8r430.36	Perkut.transl.impl.sten.neuv.lieky:3 s.ductus arteri.apertus
8r303.7x↔	Perkut.transl.int.ciev.sel.emb.s kovovými špirálami:ost.	8r430.37	Perkut.transl.impl.sten.neuv.lieky:3 sten.v.cava
8r304.53	Perkut.transl.impl.nepokryt.Andraste:1 stent istmus aorty	8r430.38↔	Perkut.transl.impl.sten.neuv.lieky:3 sten.iné torakálne cievy
8r304.54	Perkut.transl.impl.nepokryt.Andraste:1 stent:v. cava	8r430.39↔	Perkut.transl.impl.sten.neuv.lieky:3 s.iné abdominálne cievy
8r304.63	Perkut.transl.impl.nepok.Andraste:2 a v.ste:istmus aorty	8r430.3a	Perkut.transl.impl.sten.neuv.lieky:3 sten.viscerálne cievy
8r304.64	Perkut.transl.impl.nepok.Andraste:2 a v.stentov:v.cava	8r430.3b↔	Perkut.transl.impl.sten.neuv.lieky:3 sten.cievy stehna
8r304.73	Perkut.transl.impl.nepok.bal.expand.ste.:1 stent:istmus aorty	8r430.3c↔	Perkut.transl.impl.sten.neuv.lieky:3 sten.cievy predkolenia
8r304.74	Perkut.transl.impl.nepok.bal.expand.ste.:1 stent:v. cava	8r430.3d	Perkut.transl.impl.sten.neuv.lieky:3 sten.cievne malformácie
8r304.75	Perkut.transl.impl.nepok.bal.expand.ste.:1 stent:d.art.apertus	8r430.3e	Perkut.transl.impl.sten.neuv.lieky:3 sten.umelé cievy
8r304.83	Perkut.transl.impl.nepok.bal.exp.ste.:2 a v.ste:istmus aorty	8r430.3f	Perkut.transl.impl.sten.neuv.lieky:3 sten.spinálne cievy
8r304.84	Perkut.transl.impl.nepok.bal.expand.ste.:2 a v.ste.v.cava	8r430.3g	Perkut.transl.impl.sten.neuv.lieky:3 sten.v.portae
8r304.85	Perku.transl.impl.nepok.bal.exp.ste.:2 a v.ste:d.art.apertus	8r430.3h↔	Perkut.transl.impl.sten.neuv.lieky:3 sten.a.carotis, b.n.
8r410	Perkutátna impl.stentu:do celiakálnej/mezenterickej artérie	8r430.3j↔	Perkut.transl.impl.sten.neuv.lieky:3 sten.a.carotis communis
8r411↔	Perkutátna impl.stentu:do karotickej alebo vertebrálnej tepny	8r430.3k↔	Perkut.transl.impl.sten.neuv.lieky:3 sten.a.carotis int.extr.
8r412↔	Perkutátna impl.stentu:do perif.artérií konč.a artérií pánvy	8r430.3m↔	Perkut.transl.impl.st.neuv.lie:3 st.a.car.int.extr.s a.c.com.
8r413	Perkutátna impl.stentu:do tepien aortálneho oblúka	8r430.3n↔	Perkut.transl.impl.sten.neuv.lieky:3 sten.a.carotis externa
8r415↔	Perkutátna impl.stentu:do venózneho systému	8r430.3x↔	Perkut.transl.impl.sten.neuv.lieky:3 sten. ostatné cievy
8r416↔	Perkutátna impl.stentu:pri stenóze artériovenózneho fistuly	8r430.40	Perkut.transl.impl.sten.neuv.lieky:4 sten.intrakr.cievy
8r41b	Implan.stentu, stentgr./tzv.flowdiv.do intrakr.art.	8r430.42↔	Perkut.transl.impl.sten.neuv.lieky:4 sten.cievy pleca a ram.
8r41d	Perk.impl.liek.potiah/biodegr.stent.do perif.art.konč.a pán.	8r430.43↔	Perkut.transl.impl.sten.neuv.lieky:4 sten.cievy predlaktia
8r420	Perkutátna terapia aneurizmu aorty stentgraftom	8r430.44	Perkut.transl. impl.sten.neuv.lieky:4 sten.aorta
8r430.10	Perkut.transl.impl.sten.neuv.lieky:1 sten.intrakr.cievy	8r430.45	Perkut.transl.impl.sten.neuv.lieky:4 sten.istmus aorty
8r430.12↔	Perkut.transl.impl.sten.neuv.lieky:1 sten.cievy pleca a ram	8r430.46	Perkut.transl.impl.sten.neuv.lieky:4 sten.ductus art.apert.
8r430.13↔	Perkut.transl.impl.sten.neuv.lieky:1 sten.cievy predlaktia	8r430.47	Perkut.transl.impl.sten.neuv.lieky:4 sten.v. cava
8r430.14	Perkut.transl.impl.sten.neuv.lieky:1 stent aorta	8r430.48↔	Perkut.transl.impl.sten.neuv.lieky:4 sten.iné torakálne cievy
8r430.15	Perkut.transl.impl.sten.neuv.lieky:1 sten.istmus aorty	8r430.49↔	Perkut.transl.impl.sten.neuv.lieky:4 sten.iné abd.cievy
8r430.16	Perkut.transl.impl.sten.neuv.lieky:1 sten.d.arteri.apertus	8r430.4a	Perkut.transl.impl.sten.neuv.lieky:4 sten.viscerálne cievy
8r430.17	Perkut.transl.impl.sten.neuv.lieky:1 sten.v.cava	8r430.4b↔	Perkut.transl.impl.sten.neuv.lieky:4 sten.cievy stehna
8r430.18↔	Perkut.transl.impl.sten.neuv.lieky:1 sten.iné torakál.cievy	8r430.4c↔	Perkut.transl.impl.sten.neuv.lieky:4 sten.cievy predkolenia
8r430.19↔	Perkut.transl.impl.sten.neuv.lieky:1 sten.iné abdom.cievy	8r430.4d	Perkut.transl.impl.sten.neuv.lieky:4 sten.cievne malform.
8r430.1a	Perkut.transl.impl.sten.neuv.lieky:1 sten.viscerálne cievy	8r430.4e	Perkut.transl.impl.sten.neuv.lieky:4 sten.umelé cievy
8r430.1b↔	Perkut.transl.impl.sten.neuv.lieky:1 sten.cievy stehna	8r430.4f	Perkut.transl.impl.sten.neuv.lieky:4 sten.spinálne cievy
8r430.1c↔	Perkut.transl.impl.sten.neuv.lieky:1 sten.cievy predkolenia	8r430.4g	Perkut.transl.impl.sten.neuv.lieky:4 sten.v.portae

8r430.4h↔	Perkut.transl.impl.sten.neuv.lieky:4 sten.a.carotis, b.n.	8r431.1n↔	Perkut.transl.impl.stentu uvoľn.lie:1sten.a.carotis externa
8r430.4j↔	Perkut.transl.impl.sten.neuv.lieky:4 sten.a.carotis communis	8r431.1x↔	Perkut.transl.impl.stentu uvoľn.lieky:1sten.ostatné cievy
8r430.4k↔	Perkut.transl.impl.sten.neuv.lieky:4 sten.a.carotis int.extr.	8r431.20	Perkut.transl.impl.stentu uvoľn.lieky:2sten.intra. cievy
8r430.4m↔	Perkut.transl.impl.sten.neuv.lie:4 st.a.c.int.extr.s a. c.com.	8r431.22↔	Perkut.transl.impl.stentu uvoľn.lieky:2sten.c.pleca a ram.
8r430.4n↔	Perkut.transl.impl.sten.neuv.lieky:4 sten.a.carotis externa	8r431.23↔	Perkut.transl.impl.stentu uvoľn.lieky:2sten.cievy predl.
8r430.4x↔	Perkut.transl.impl.sten.neuv.lieky:4 sten.ostatné cievy	8r431.24	Perkut.transl.impl.stentu uvoľn.lieky:2sten.aorta
8r430.50	Perkut.transl.impl.sten.neuv.lieky:5 sten.intrakra.cievy	8r431.25	Perkut.transl.impl.stentu uvoľn.lieky:2sten.istmus aorty
8r430.52↔	Perkut.transl.impl.sten.neuv.lieky:5 sten.cievy pleca a ram.	8r431.26	Perkut.transl.impl.stentu uvoľn.lieky:2sten.duc.arteri.aper.
8r430.53↔	Perkut.transl.impl.sten.neuv.lieky:5 sten.cievy predlaktia	8r431.27	Perkut.transl.impl.stentu uvoľn.lieky:2sten.v. cava
8r430.54	Perkut.transl.impl.sten.neuv.lieky:5 sten.aorta	8r431.28↔	Perkut.transl.impl.stentu uvoľn.lieky:2sten.iné torak.cievy
8r430.55	Perkut.transl.impl.sten.neuv.lieky:5 sten.istmus aorty	8r431.29↔	Perkut.transl.impl.stentu uvoľn.lieky:2sten.iné abdom.cievy
8r430.56	Perkut.transl.impl.sten.neuv.lieky:5 sten.d.arteriosus aper.	8r431.2a	Perkut.transl.impl.stentu uvoľn.lieky:2sten.viscer.cievy
8r430.57	Perkut.transl.impl.sten.neuv.lieky:5 sten.v. cava	8r431.2b↔	Perkut.transl.impl.stentu uvoľn.lieky:2sten.cievy stehna
8r430.58↔	Perkut.transl.impl.sten.neuv.lieky:5 sten.iné torakálne cievy	8r431.2c↔	Perkut.transl.impl.stentu uvoľn.lieky:2sten.cievy predko.
8r430.59↔	Perkut.transl.impl.sten.neuv.lieky:5 sten.iné abdom.ievy	8r431.2e	Perkut.transl.impl.stentu uvoľn.lieky:2sten.cievne malfor.
8r430.5a	Perkut.transl.impl.sten.neuv.lieky:5 sten.viscerálne cievy	8r431.2e	Perkut.transl.impl.stentu uvoľn.lieky:2sten.umelé cievy
8r430.5b↔	Perkut.transl.impl.sten.neuv.lieky:5 sten.cievy stehna	8r431.2f	Perkut.transl.impl.stentu uvoľn.lieky:2sten.spinálne cievy
8r430.5c↔	Perkut.transl.impl.sten.neuv.lieky:5 sten.cievy predkolenia	8r431.2g	Perkut.transl.impl.stentu uvoľn.lieky:2sten.v.portae
8r430.5d	Perkut.transl.impl.sten.neuv.lieky:5 sten.cievne malform.	8r431.2h↔	Perkut.transl.impl.stentu uvoľn.lieky:2sten.a.carotis,b.n.
8r430.5e	Perkut.transl.impl.sten.neuv.lieky:5 sten.umelé cievy	8r431.2j↔	Perkut.transl.impl.stentu uvoľn.lieky:2sten.a.c.com.
8r430.5f	Perkut.transl.impl.sten.neuv.lieky:5 sten.spinálne cievy	8r431.2k↔	Perkut.transl.impl.stentu uvoľn.lieky:2sten.a.c.int.extr.
8r430.5g	Perkut.transl.impl.sten.neuv.lieky:5 sten.v.portae	8r431.2m↔	Perkut.transl.impl.sten.uvo.lie:2sten.a.ca.int.extr.a.c.com.
8r430.5h↔	Perkut.transl.impl.sten.neuv.lieky:5 sten.a.carotis, b.n.	8r431.2n↔	Perkut.transl.impl.stentu uvoľn.lie:2sten.a.carotis externa
8r430.5j↔	Perkut.transl.impl.sten.neuv.lieky:5 sten.a.c.communis	8r431.2x↔	Perkut.transl.impl.stentu uvoľn.lieky:2sten.ostatné cievy
8r430.5k↔	Perkut.transl.impl.sten.neuv.lieky:5 sten.a.carotis int.extr.	8r431.30	Perkut.transl.impl.stentu uvoľn.lieky:3sten.intra. cievy
8r430.5m↔	Perkut.transl.impl.sten.neuv.lieky:5 st.a.c.int.extr.s a. c.com.	8r431.32↔	Perkut.transl.impl.stentu uvoľn.lieky:3sten.c.pleca a ram.
8r430.5n↔	Perkut.transl.impl.sten.neuv.lieky:5 sten.a.carotis externa	8r431.33↔	Perkut.transl.impl.stentu uvoľn.lieky:3sten.cievy predl.
8r430.5x↔	Perkut.transl.impl.sten.neuv.lieky:5 sten.ostatné cievy	8r431.34	Perkut.transl.impl.stentu uvoľn.lieky:3sten.aorta
8r430.60	Perkut.transl.impl.sten.neuv.lie:6 a v.st.intrakr.cievy	8r431.35	Perkut.transl.impl.stentu uvoľn.lieky:3sten.istmus aorty
8r430.62↔	Perkut.transl.impl.sten.neuv.lie:6 a v.st.c.pleca a ram.	8r431.36	Perkut.transl.impl.stentu uvoľn.lieky:3sten.duc.arteri.aper.
8r430.63↔	Perkut.transl.impl.sten.neuv.lie:6 a v.sten.cievy predlaktia	8r431.37	Perkut.transl.impl.stentu uvoľn.lieky:3sten.v. cava
8r430.64	Perkut.transl.impl.stentu neuv.lie:6 a v.sten.aorta	8r431.38↔	Perkut.transl.impl.stentu uvoľn.lieky:3sten.iné torak.cievy
8r430.65	Perkut.transl.impl.stentu neuv.lie:6 a v.sten.istmus aorty	8r431.39↔	Perkut.transl.impl.stentu uvoľn.lieky:3sten.iné abdom.cievy
8r430.66	Perkut.transl.impl.stentu neuv.lie:6 a v.sten.duc.arter.ape.	8r431.3a	Perkut.transl.impl.stentu uvoľn.lieky:3sten.viscer.cievy
8r430.67	Perkut.transl.impl.stentu neuv.lie:6 a v.sten.v.cava	8r431.3b↔	Perkut.transl.impl.stentu uvoľn.lieky:3sten.cievy stehna
8r430.68↔	Perkut.transl.impl.stentu neuv.lie:6 a v.sten.iné torak.cievy	8r431.3c↔	Perkut.transl.impl.stentu uvoľn.lieky:3sten.cievy predko.
8r430.69↔	Perkut.transl.impl.stentu neuv.lie:6 a v.sten.iné abd.cievy	8r431.3d	Perkut.transl.impl.stentu uvoľn.lieky:3sten.cievne malfor.
8r430.6a	Perkut.transl.impl.stentu neuv.lie:6 a v.sten.viscer.cievy	8r431.3e	Perkut.transl.impl.stentu uvoľn.lieky:3sten.umelé cievy
8r430.6b↔	Perkut.transl.impl.stentu neuv.lie:6 a v.sten.cievy stehna	8r431.3f	Perkut.transl.impl.stentu uvoľn.lieky:3sten.spinálne cievy
8r430.6c↔	Perkut.transl.impl.stentu neuv.lie:6 a v.sten.cievy predk.	8r431.3g	Perkut.transl.impl.stentu uvoľn.lieky:3sten.v.portae
8r430.6d	Perkut.transl.impl.stentu neuv.lie:6 a v.sten.c.malfor.	8r431.3h↔	Perkut.transl.impl.stentu uvoľn.lieky:3sten.a.carotis,b.n.
8r430.6e	Perkut.transl.impl.stentu neuv.lie:6 a v.sten.umelé cievy	8r431.3j↔	Perkut.transl.impl.stentu uvoľn.lieky:3sten.a.c.com.
8r430.6f	Perkut.transl.impl.stentu neuv.lie:6 a v.sten.spin.cievy	8r431.3k↔	Perkut.transl.impl.stentu uvoľn.lieky:3sten.a.c. int.extr.
8r430.6g	Perkut.transl.impl.stentu neuv.lie:6 a v.sten.v. portae	8r431.3m↔	Perkut.transl.impl.sten.uvo.lie:3 sten.a.ca.int.extr.a.c.com.
8r430.6h↔	Perkut.transl.impl.stentu neuv.lie:6 a v.sten.a.carotis,b.n.	8r431.3n↔	Perkut.transl.impl.stentu uvoľn.lie:3sten.a.carotis externa
8r430.6j↔	Perkut.transl.impl.stentu neuv.lie:6 a viac sten.a.c.com.	8r431.3x↔	Perkut.transl.impl.stentu uvoľn.lieky:3ste.ostatné cievy
8r430.6k↔	Perkut.transl.impl.stentu neuv.lie:6 a viac st.a.c.int.extr.	8r431.40	Perkut.transl.impl.stentu uvoľn.lieky:4 sten.intra. cievy
8r430.6m↔	Perkut.transl.impl.sten.neuv.lie:6 a v.sten.a.c.int.extr.s a. c.com.	8r431.42↔	Perkut.transl.impl.stentu uvoľn.lieky:4sten.c.pleca a ram.
8r430.6n↔	Perkut.transl.impl.stentu neuv.lie:6 a viac sten.a.c.ext.	8r431.43↔	Perkut.transl.impl.stentu uvoľn.lieky:4sten.cievy predl.
8r430.6x↔	Perkut.transl.impl.stentu neuv.lie:6 a viac sten.ost.cievy	8r431.44	Perkut.transl.impl.stentu uvoľn.lieky:4sten.aorta
8r431.10	Perkut.transl.impl.stentu uvoľn.lieky:1sten.intra. cievy	8r431.45	Perkut.transl.impl.stentu uvoľn.lieky:4sten.istmus aorty
8r431.12↔	Perkut.transl.impl.stentu uvoľn.lieky:1sten.c.pleca a ram.	8r431.46	Perkut.transl.impl.stentu uvoľn.lieky:4sten.duc.arteri.aper.
8r431.13↔	Perkut.transl.impl.stentu uvoľn.lieky:1sten.cievy predl.	8r431.47	Perkut.transl.impl.stentu uvoľn.lieky:4sten.v. cava
8r431.14	Perkut.transl.impl.stentu uvoľn.lieky:1sten.aorta	8r431.48↔	Perkut.transl.impl.stentu uvoľn.lieky:4sten.iné torak.cievy
8r431.15	Perkut.transl.impl.stentu uvoľn.lieky:1sten.istmus aorty	8r431.49↔	Perkut.transl.impl.stentu uvoľn.lieky:4sten.iné abdom.cievy
8r431.16	Perkut.transl.impl.stentu uvoľn.lieky:1sten.duc.arteri.aper.	8r431.4a	Perkut.transl.impl.stentu uvoľn.lieky:4sten.viscer.cievy
8r431.17	Perkut.transl.impl.stentu uvoľn.lieky:1sten.v. cava	8r431.4b↔	Perkut.transl.impl.stentu uvoľn.lieky:4sten.cievy stehna
8r431.18↔	Perkut.transl.impl.stentu uvoľn.lieky:1sten.iné torak.cievy	8r431.4c↔	Perkut.transl.impl.stentu uvoľn.lieky:4sten.cievy predko.
8r431.19↔	Perkut.transl.impl.stentu uvoľn.lieky:1sten.iné abdom.cievy	8r431.4d	Perkut.transl.impl.stentu uvoľn.lieky:4sten.cievne malfor.
8r431.1a	Perkut.transl.impl.stentu uvoľn.lieky:1sten.viscer.cievy	8r431.4e	Perkut.transl.impl.stentu uvoľn.lieky:4sten.umelé cievy
8r431.1b↔	Perkut.transl.impl.stentu uvoľn.lieky:1sten.cievy stehna	8r431.4f	Perkut.transl.impl.stentu uvoľn.lieky:4sten.spinálne cievy
8r431.1c↔	Perkut.transl.impl.stentu uvoľn.lieky:1sten.cievy predko.	8r431.4g	Perkut.transl.impl.stentu uvoľn.lieky:4sten.v.portae
8r431.1d	Perkut.transl.impl.stentu uvoľn.lieky:1sten.cievne malfor.	8r431.4h↔	Perkut.transl.impl.stentu uvoľn.lieky:4sten.a.carotis,b.n.
8r431.1e	Perkut.transl.impl.stentu uvoľn.lieky:1sten.umelé cievy	8r431.4j↔	Perkut.transl.impl.stentu uvoľn.lieky:4sten.a.c.com.
8r431.1f	Perkut.transl.impl.stentu uvoľn.lieky:1sten.spinálne cievy	8r431.4k↔	Perkut.transl.impl.stentu uvoľn.lieky:4sten.a.c. int.extr.
8r431.1g	Perkut.transl.impl.stentu uvoľn.lieky:1sten.v.portae	8r431.4m↔	Perkut.transl.impl.sten.uvo.lie:4sten.a.ca.int.extr.a.c.com.
8r431.1h↔	Perkut.transl.impl.stentu uvoľn.lieky:1sten.a.carotis,b.n.	8r431.4n↔	Perkut.transl.impl.stentu uvoľn.lie:4sten.a.carotis externa
8r431.1j↔	Perkut.transl.impl.stentu uvoľn.lieky:1sten.a.c.com.	8r431.4x↔	Perkut.transl.impl.stentu uvoľn.lieky:4sten.ostatné cievy
8r431.1k↔	Perkut.transl.impl.stentu uvoľn.lieky:1sten.a.c. int.extr.	8r431.50	Perkut.transl.impl.stentu uvoľn.lieky:5sten.intra. cievy
8r431.1m↔	Perkut.transl.impl.sten.uvo.lie:1sten.a.ca.int.extr.a.c.com.	8r431.52↔	Perkut.transl.impl.stentu uvoľn.lieky:5sten.c.pleca a ram,





8r432.5b↔	Perkut.transl.impl.pokr.sten.neuv.l.(Stentgr.):5,cienvy stehna	8r433.2f	Perkut.transl.impl.biorezorb.ste:2 sten.spinálne cienvy
8r432.5c↔	Perkut.transl.impl.pokr.sten.neuv.l.(Stentgr.):5,cienvy predko	8r433.2g	Perkut.transl.impl.biorezorb.ste:2 sten.v.portae
8r432.5d	Perkut.transl.impl.pokr.sten.neuv.l.(Stentgraft):5,c.malf.	8r433.2h↔	Perkut.transl.impl.biorezorb.ste:2 sten.a.carotis, b.n.
8r432.5e	Perkut.transl.impl.pokr.sten.neuv.l.(Stentgraft):5,umelé cienvy	8r433.2j↔	Perkut.transl.impl.biorezorb.ste:2 sten.a.carotis communis
8r432.5f	Perkut.transl.impl.pokr.sten.neuv.l.(Stentgraft):5,spin.cievny	8r433.2k↔	Perkut.transl.impl.biore.ste:2 sten.a.car.int.extrakr.
8r432.5g	Perkut.transl.impl.pokr.sten.neuv.l.(Stentgraft):5,v.portae	8r433.2m↔	Perkut.transl.impl.biore.ste:2 sten.a.car.int.ext.s.a.c.co
8r432.5h↔	Perkut.transl.impl.pokr.sten.neuv.l.(Stentgr):5,a.carotis,b.n.	8r433.2n↔	Perkut.transl.impl.biorezorb.ste:2 sten.a.carotis externa
8r432.5j↔	Perkut.transl.impl.pokr.sten.neuv.l.(Stentgr):5,a.car.com.	8r433.2x↔	Perkut.transl.impl.biorezorb.ste:2 sten.ostatné cienvy
8r432.5k↔	Perkut.transl.impl.pokr.sten.neuv.l.(Stentgr):5,a.c.int.extra.	8r433.30	Perkut.transl.impl.biorezorb.ste:3 sten.intrakraniálne cienvy
8r432.5m↔	Perk.transl.pokr.ste.neu.l.(Stentgr):5,a.c.int.ext.s.a.c.com.	8r433.32↔	Perkut.transl.impl.biorezorb.ste:3 sten.cievny pleca a ramena
8r432.5n↔	Perkut.transl.impl.pokr.sten.neuv.l.(Stentgr):5,a.c.externa	8r433.33↔	Perkut.transl.impl.biorezorb.ste:3 sten.cievny predlaktia
8r432.5x↔	Perkut.transl.impl.pokr.sten.neuv.l.(Stentgr):5,ostatné cienvy	8r433.34	Perkut.transl.impl.biorezorb.ste:3 stenty aorta
8r432.60	Perk.tr.impl.pokr.sten.neuv.l.(Stentgr.):6-v.st.intrakr.cievny	8r433.35	Perkut.transl.impl.biorezorb.ste:3 sten.istmus aorty
8r432.62↔	Perk.tr.impl.pokr.sten.neuv.l.(Stentgr.):6-v.st.c.ple.a.ram.	8r433.36	Perkut.transl.impl.biorezorb.ste:3 sten.duc.arter.apertus
8r432.63↔	Perk.tr.impl.pokr.sten.neuv.l.(Stentgr.):6-v.st.cievny predl.	8r433.37	Perkut.transl.impl.biorezorb.ste:3 sten.v.cava
8r432.64	Perk.tr.impl.pokr.sten.neuv.l.(Stentgr.):6-v.stentov aort	8r433.38↔	Perkut.transl.impl.biorezorb.ste:3 sten.iné torakál.cievny
8r432.65	Perk.tr.impl.pokr.sten.neuv.l.(Stentgr.):6-v.st.istmus aorty	8r433.39↔	Perkut.transl.impl.biorezorb.ste:3 sten.spinálne cienvy
8r432.66	Perk.tr.impl.pokr.sten.neuv.l.(Stentgr.):6-v.st.duc.art.ape.	8r433.3a	Perkut.transl.impl.biorezorb.ste:3 sten.viscerálne cienvy
8r432.67	Perk.tr.impl.pokr.sten.neuv.l.(Stentgr.):6-v.st.v.cava	8r433.3b↔	Perkut.transl.impl.biorezorb.ste:3 sten.cievny stehna
8r432.68↔	Perk.tr.impl.pokr.sten.neu.l.(Stentgr.):6-v.st.iné torak.cie.	8r433.3c↔	Perkut.transl.impl.biorezorb.ste:3 sten.cievny predkolenia
8r432.69↔	Perk.tr.impl.pokr.sten.neuv.l.(Stentgr.):6-v.st.iné abdom.cievny	8r433.3d	Perkut.transl.impl.biorezorb.ste:3 sten.cievne malformácie
8r432.6a	Perk.tr.impl.pokr.sten.neuv.l.(Stentgr.):6-v.st.visc.cievny	8r433.3e	Perkut.transl.impl.biorezorb.ste:3 sten.umelé cienvy
8r432.6b↔	Perk.tr.impl.pokr.sten.neuv.l.(Stentgr.):6-v.st.cievny stehna	8r433.3f	Perkut.transl.impl.biorezorb.ste:3 sten.spinálne cienvy
8r432.6c↔	Perk.tr.impl.pokr.sten.neuv.l.(Stentgr.):6-v.st.c.predk.	8r433.3g	Perkut.transl.impl.biorezorb.ste:3 sten.v.portae
8r432.6d	Perk.tr.impl.pokr.sten.neuv.l.(Stentgr.):6-v.st.c.malfor.	8r433.3h↔	Perkut.transl.impl.biorezorb.ste:3 sten.a.carotis, b.n.
8r432.6e	Perk.tr.impl.pokr.sten.neuv.l.(Stentgr.):6-v.st.umelé cienvy	8r433.3j↔	Perkut.transl.impl.biorezorb.ste:3 sten.a.carotis communis
8r432.6f	Perk.tr.impl.pokr.sten.neuv.l.(Stentgr.):6-v.st.spinálne cienvy	8r433.3k↔	Perkut.transl.impl.biorezorb.ste:3 sten.a.car.int.extrakr.
8r432.6g	Perk.tr.impl.pokr.sten.neuv.l.(Stentgr.):6-v.st.v.portae	8r433.3m↔	Perkut.transl.impl.bior.ste:3 st.a.car.int.ext.s.a.car.c.
8r432.6h↔	Perk.tr.impl.pokr.sten.neuv.liek.:6-v.st.a.carotis, b.n.	8r433.3n↔	Perkut.transl.impl.biorezorb.ste:3 sten.a.carotis externa
8r432.6j↔	Perk.tr.impl.pokr.sten.neuv.l.(Stentgr.):6-v.st.a.c.com.	8r433.3x↔	Perkut.transl.impl.biorezorb.ste:3 sten.ostatné cienvy
8r432.6k↔	Perk.tr.impl.pokr.sten.neuv.l.(Stentgr.):6-v.st.a.car.int.ext	8r433.40	Perkut.transl.impl.biorezorb.ste:4 sten.intrakraniálne cienvy
8r432.6m↔	Perk.tr.impl.pokr.ste.neu.l.:6-v.st.a.c.int.ext.s.a.c.com.	8r433.42↔	Perkut.transl.impl.biorezorb.ste:4 sten.cievny pleca a ramena
8r432.6n↔	Perk.tr.impl.pokr.sten.neuv.l.(Stentgr.):6-v.st.a.car.externa	8r433.43↔	Perkut.transl.impl.biorezorb.ste:4 sten.cievny predlaktia
8r432.6x↔	Perk.tr.impl.pokr.sten.neuv.l.(Stentgr.):6-v.st.ostatné cienvy	8r433.44	Perkut.transl.impl.biorezorb.ste:4 stenty aorta
8r433.10	Perkut.transl.impl.biorezorb.sten:1stent intrakraniálne cienvy	8r433.45	Perkut.transl.impl.biorezorb.ste:4 sten.istmus aorty
8r433.12↔	Perkut.transl.impl.biorezorb.sten:1stent cievny pleca a ramena	8r433.46	Perkut.transl.impl.biorezorb.ste:4 sten.duc.arter.apertus
8r433.13↔	Perkut.transl.impl.biorezorb.sten:1stent cievny predlaktia	8r433.47	Perkut.transl.impl.biorezorb.ste:4 sten.v.cava
8r433.14	Perkut.transl.impl.biorezorb.sten:1stent aorta	8r433.48↔	Perkut.transl.impl.biorezorb.ste:4 sten.iné torakálne cienvy
8r433.15	Perkut.transl.impl.biorezorb.sten:1stent istmus aorty	8r433.49↔	Perkut.transl.impl.biorezorb.ste:4 sten.iné abdom. cienvy
8r433.16	Perkut.transl.impl.biorezorb.sten:1stent duc.arter.apertus	8r433.4a	Perkut.transl.impl.biorezorb.ste:4 sten.viscerálne cienvy
8r433.17	Perkut.transl.impl.biorezorb.sten:1stent v.cava	8r433.4b↔	Perkut.transl.impl.biorezorb.ste:4 sten.cievny stehna
8r433.18↔	Perkut.transl.impl.biorezorb.sten:1stent iné torakálne cienvy	8r433.4c↔	Perkut.transl.impl.biorezorb.ste:4 sten.cievny predkolenia
8r433.19↔	Perkut.transl.impl.biorezorb.sten:1stent iné abdom.cievny	8r433.4d	Perkut.transl.impl.biorezorb.ste:4 sten.cievne malformácie
8r433.1a	Perkut.transl.impl.biorezorb.sten:1stent viscerálne cienvy	8r433.4e	Perkut.transl.impl.biorezorb.ste:4 sten.umelé cienvy
8r433.1b↔	Perkut.transl.impl.biorezorb.sten:1stent cievny stehna	8r433.4f	Perkut.transl.impl.biorezorb.ste:4 sten.spinálne cienvy
8r433.1c↔	Perkut.transl.impl.biorezorb.sten:1stent cievny predkolenia	8r433.4g	Perkut.transl.impl.biorezorb.ste:4 sten.v.portae
8r433.1d	Perkut.transl.impl.biorezorb.sten:1stent ciev.malformácie	8r433.4h↔	Perkut.transl.impl.biorezorb.ste:4 sten.a.carotis, b.n.
8r433.1e	Perkut.transl.impl.biorezorb.sten:1stent umelé cienvy	8r433.4j↔	Perkut.transl.impl.biorezorb.ste:4 sten.a.carotis communis
8r433.1f	Perkut.transl.impl.biorezorb.sten:1stent spinálne cienvy	8r433.4k↔	Perkut.transl.impl.biorezorb.ste:4 st.:a.carotis int.extrakr.
8r433.1g	Perkut.transl.impl.biorezorb.sten:1stent v.portae	8r433.4m↔	Perkut.transl.impl.bior.ste:4 st.:a.car.int.ext.s.a.car.com.
8r433.1h↔	Perkut.transl.impl.biorezorb.sten:1stent a.carotis, b.n.	8r433.4n↔	Perkut.transl.impl.biorezorb.ste:4 sten.a.carotis externa
8r433.1j↔	Perkut.transl.impl.biorezorb.sten:1stent a.carotis communis	8r433.4x↔	Perkut.transl.impl.biorezorb.ste:4 sten.ostatné cienvy
8r433.1k↔	Perkut.transl.impl.biorezorb.sten:1stent a.car.int.extrakr.	8r433.50	Perkut.transl.impl.biorezorb.ste:5 sten.intrakraniálne cienvy
8r433.1m↔	Perkut.transl.impl.biore.ste:1 st.,a.car.int.ext.s.a.c.com.	8r433.52↔	Perkut.transl.impl.biorezorb.ste:5 sten.cievny pleca a ramena
8r433.1n↔	Perkut.transl.impl.biorezorb.sten:1stent a.carotis externa	8r433.53↔	Perkut.transl.impl.biorezorb.ste:5 sten.cievny predlaktia
8r433.1x↔	Perkut.transl.impl.biorezorb.sten:1stent ostatné cienvy	8r433.54	Perkut.transl.impl.biorezorb.ste:5 stentov aorta
8r433.20	Perkut.transl.impl.biorezorb.ste:2 sten.intrakraniálne cienvy	8r433.55	Perkut.transl.impl.biorezorb.ste:5 sten.istmus aorty
8r433.22↔	Perkut.transl.impl.biorezorb.ste:2 sten.cievny pleca a ramena	8r433.56	Perkut.transl.impl.biorezorb.ste:5 sten.duc.arter.apertus
8r433.23↔	Perkut.transl.impl.biorezorb.ste:2 sten.cievny predlaktia	8r433.57	Perkut.transl.impl.biorezorb.ste:5 sten.v.cava
8r433.24	Perkut.transl.impl.biorezorb.ste:2 stenty aorta	8r433.58↔	Perkut.transl.impl.biorezorb.ste:5 sten.iné torakálne cienvy
8r433.25	Perkut.transl.impl.biorezorb.ste:2 sten.istmus aorty	8r433.59↔	Perkut.transl.impl.biorezorb.ste:5 sten.iné abdom. cienvy
8r433.26	Perkut.transl.impl.biorezorb.ste:2 sten.ductus arteri.apertus	8r433.5a	Perkut.transl.impl.biorezorb.ste:5 sten.viscerálne cienvy
8r433.27	Perkut.transl.impl.biorezorb.stentu:2 sten.v.cava	8r433.5b↔	Perkut.transl.impl.biorezorb.ste:5 sten.cievny stehna
8r433.28↔	Perkut.transl.impl.biorezorb.ste:2 sten.iné torakál.cievny	8r433.5c↔	Perkut.transl.impl.biorezorb.ste:5 sten.cievny predkolenia
8r433.29↔	Perkut.transl.impl.biorezorb.ste:2 sten.iné abdom.cievny	8r433.5d	Perkut.transl.impl.biorezorb.ste:5 sten.cievne malformácie
8r433.2a	Perkut.transl.impl.biorezorb.ste:2 sten.viscerálne cienvy	8r433.5e	Perkut.transl.impl.biorezorb.ste:5 sten.umelé cienvy
8r433.2b↔	Perkut.transl.impl.biorezorb.ste:2 sten.cievny stehna	8r433.5f	Perkut.transl.impl.biorezorb.ste:5 sten.spinálne cienvy
8r433.2c↔	Perkut.transl.impl.biorezorb.ste:2 sten.cievny predkolenia	8r433.5g	Perkut.transl.impl.biorezorb.ste:5 sten.v.portae
8r433.2d	Perkut.transl.impl.biorezorb.ste:2 sten.cievne malformácie	8r433.5h↔	Perkut.transl.impl.biorezorb.ste:5 sten.a.carotis, b.n.
8r433.2e	Perkut.transl.impl.biorezorb.ste:2 sten.umelé cienvy	8r433.5j↔	Perkut.transl.impl.biorezorb.ste:5 sten.a.carotis communis

8r433.5k↔	Perkut.transl.impl.biorezorb.ste:5 sten.a.car.int.extrakt.	8r434.1x↔	Perkut.transl.impl.nepokr.Ch-P stent:2 a viac stentov:ost.cie
8r433.5m↔	Perkut.transl.impl.biorezorb.ste:5 s.:a.car.int.ex.s a car.c.	8r435.00	Perkut.transl.impl.pokr.Ch-P stent:1st:intrakran.ciev
8r433.5n↔	Perkut.transl.impl.biorezorb.ste:5 sten.a.carotis externa	8r435.02↔	Perkut.transl.impl.pokr.Ch-P stent:1st:cievy pleca a ram.
8r433.5x↔	Perkut.transl.impl.biorezorb.ste:5 sten.ostatné cievy	8r435.03↔	Perkut.transl.impl.pokr.Ch-P stent:1st:cievy predl.
8r433.60	Perkut.transl.impl.biorezorb.ste:6 a v.sten.intrakr.ciev	8r435.04	Perkut.transl.impl.pokr.Ch-P stent:1st:stent:aorta
8r433.62↔	Perkut.transl.impl.biorezorb.ste:6 a v.sten.cie.pleca a ram.	8r435.05	Perkut.transl.impl.krytého Ch-P stent:1st:istmus aorty
8r433.63↔	Perkut.transl.impl.biorezorb.ste:6 a v.sten.ciev predlaktia	8r435.06	Perkut.transl.impl.krytého Ch-P stent:1 stent duct.art.apert.
8r433.64	Perkut.transl.impl.biorezorb.ste:6 a v.sten.aorta	8r435.07	Perkut.translum.impl.pokr.Ch-P stent:1st:v.cava
8r433.65	Perkut.transl.impl.biorezorb.ste:6 a v.sten.istmus aorty	8r435.08↔	Perkut.transl.impl.pokr.Ch-P stent:1st:iné torakál.ciev
8r433.66	Perkut.transl.impl.biorezorb.ste:6 a v.sten.duc.arte.apertus	8r435.09↔	Perkut.transl.impl.pokr.Ch-P stent:1st:iné abdomin.ciev
8r433.67	Perkut.transl.impl.biorezorb.ste:6 a v.sten.v. cava	8r435.0a	Perkut.transl.impl.pokr.Ch-P stent:1st:viscerálne cievy
8r433.68↔	Perkut.transl.impl.biorezorb.ste:6 a v.sten.iné torak. cievy	8r435.0b↔	Perkut.transl.impl.pokr.Ch-P stent:1st:cievy stehna
8r433.69↔	Perkut.transl.impl.biorezorb.ste:6 a v.sten.iné abdom.ciev	8r435.0c↔	Perkut.transl.impl.pokr.Ch-P stent:1st:cievy predkol.
8r433.6a	Perkut.transl.impl.biorezorb.ste:6 a v.sten.viscerál.ciev	8r435.0d	Perkut.transl.impl.pokr.Ch-P stent:1st:cievne malformácie
8r433.6b↔	Perkut.transl.impl.biorezorb.ste:6 a v.sten.ciev stehna	8r435.0e	Perkut.transl.impl.pokr.Ch-P stent:1st:umelé cievy
8r433.6c↔	Perkut.transl.impl.biorezorb.ste:6 a v.sten.ciev predkol.	8r435.0f	Perkut.transl.impl.pokr.Ch-P stent:1st:spin.ciev
8r433.6d	Perkut.transl.impl.biorezorb.ste:6 a v.sten.ciev.malformácie	8r435.0g	Perkut.transl.impl.pokr.Ch-P stent:1st:v.portae
8r433.6e	Perkut.transl.impl.biorezorb.ste:6 a v.sten.umelé cievy	8r435.0h↔	Perkut.transl.impl.pokr.Ch-P stent:1st:a.carotis, b.n.
8r433.6f	Perkut.transl.impl.biorezorb.ste:6 a v.sten.spinálne cievy	8r435.0j↔	Perkut.transl.impl.pokr.Ch-P stent:1st:a.carotis communis
8r433.6g	Perkut.transl.impl.biorezorb.ste:6 a v.sten.v. portae	8r435.0k↔	Perkut.transl.impl.pokr.Ch-P stent:1 stent:a.car.int.extrakt.
8r433.6h↔	Perkut.transl.impl.biorezorb.ste:6 a v.sten.a.carotis, b.n.	8r435.0m↔	Perkut.transl.impl.pokr.Ch-P stent:1 stent:a.c.int.extr.,a.c.c
8r433.6j↔	Perkut.transl.impl.biorezorb.ste:6 a v.sten.a.carotis comm.	8r435.0n↔	Perkut.transl.impl.pokr.Ch-P stent:1st:a.carotis externa
8r433.6k↔	Perkut.transl.impl.biorezorb.ste:6 a v.sten.a.car.int.extrakt.	8r435.0x↔	Perkut.transl.impl.pokr.Ch-P stent:1st:ost.ciev
8r433.6m↔	Perk.tran.impl.biorez.ste.6 a v.st.:a.car.inte.ext.s a.c.com.	8r435.10	Perkut.transl.impl.pokr.Ch-P stent:2 a viac:intrakran.ciev
8r433.6n↔	Perkut.transl.impl.biorezorb.ste:6 a v.sten.a.carotis externa	8r435.12↔	Perkut.transl.impl.pokr.Ch-P stent:2 a viac:cievy pleca a ram.
8r433.6x↔	Perkut.transl.impl.biorezorb.ste:6 a v.sten.ostatné cievy	8r435.13↔	Perkut.transl.impl.pokr.Ch-P stent:2 a viac:cievy predl.
8r434.00	Perkut.transl.impl.nepokr.Ch-P stent:1st:intrakran.ciev	8r435.14	Perkut.transl.impl.pokr.Ch-P stent:2 a viac stentov:aorta
8r434.02↔	Perkut.transl.impl.nepokr.Ch-P stent:1st:stent:ciev.pleca a ram.	8r435.15	Perkut.transl.impl.pokr.Ch-P stent:2 a viac:istmus aorty
8r434.03↔	Perkut.transl.impl.nepokr.Ch-P stent:1st:cievy predl.	8r435.16	Perkut.transl.impl.pokr.Ch-P stent:2 a viac:duct.art.apert.
8r434.04	Perkut.transl.impl.nepokr.Ch-P stent:1st:aorta	8r435.17	Perkut.transl.impl.pokr.Ch-P stent:2 a viac stentov:v.cava
8r434.05	Perkut.transl.impl.nepokr.Ch-P stent:1st:istmus aorty	8r435.18↔	Perkut.transl.impl.pokr.Ch-P stent:2 a viac:iné torakál.ciev
8r434.06	Perkut.transl.impl.nepokr.Ch-P stent:1st:duct.art.apertus	8r435.19↔	Perkut.transl.impl.pokr.Ch-P stent:2 a viac:iné abdom.ciev
8r434.07	Perkut.transl.impl.nepokr.Ch-P st:1stent:v.cava	8r435.1a	Perkut.translum.impl.pokr.Ch-P stent:2 a viac:visc.ciev
8r434.08↔	Perkut.transl.impl.nepokr.Ch-P stent:1st:iné torakál.ciev	8r435.1b↔	Perkut.transl.impl.pokr.Ch-P stent:2 a viac:cievy stehna
8r434.09↔	Perkut.transl.impl.nepokr.Ch-P stent:1st:iné abdom.ciev	8r435.1c↔	Perkut.transl.impl.pokr.Ch-P stent:2 a viac:cievy predkol.
8r434.0a	Perkut.transl.impl.nepokr.Ch-P stent:1st:viscerálne cievy	8r435.1d	Perkut.transl.impl.pokr.Ch-P stent:2 a viac:cievne malf.
8r434.0b↔	Perkut.transl.impl.nepokr.Ch-P stent:1st:cievy stehna	8r435.1e	Perkut.transl.impl.pokr.Ch-P stent:2 a viac:umelé cievy
8r434.0c↔	Perkut.transl.impl.nepokr.Ch-P stent:1st:cievy predkol.	8r435.1f	Perkut.transl.impl.pokr.Ch-P stent:2 a viac:spin.ciev
8r434.0d	Perkut.transl.impl.nepo.Ch-P st:1stent:ciev.malformácie	8r435.1g	Perkut.transl.impl.pokr.Ch-P stent:2 a viac stentov:v.portae
8r434.0e	Perkut.transl.impl.nepokr.Ch-P stent:1st:umelé cievy	8r435.1h↔	Perkut.transl.impl.pokr.Ch-P stent:2 a viac:a.carotis,b.n.
8r434.0f	Perkut.transl.impl.nepokr.Ch-P stent:1st:spin.ciev	8r435.1j↔	Perkut.transl.impl.pokr.Ch-P stent:2 a viac:a.car.com.
8r434.0g	Perkut.transl.impl.nepokr.Ch-P stent:1st:v.portae	8r435.1k↔	Perkut.transl.impl.pokr.Ch-P stent:2 a viac:a.c.int.extr
8r434.0h↔	Perkut.transl.impl.nepokr.Ch-P stent:1st:a.carotis, b.n.	8r435.1m↔	Perkut.transl.impl.pokr.Ch-P stent:2 a viac:a.c.int.extr.,a.c.c
8r434.0j↔	Perkut.transl.impl.nepokr.Ch-P stent:1st:a.carot.communis	8r435.1n↔	Perkut.transl.impl.pokr.Ch-P stent:2 a viac:a.car.externa
8r434.0k↔	Perkut.transl.impl.nepokr.Ch-P stent:1st:a.car.int.extrakran	8r435.1x↔	Perkut.transl.impl.pokr.Ch-P stent:2 a viac stentov:ost.ciev
8r434.0m↔	Perkut.transl.impl.nepokr.Ch-P stent:1st:a.c.int.ex.,a.c.com	8r436.5a	Perkut.transl.impl.pokr.stentu uvoľn.lie.(Stentg.)1stent:aorta
8r434.0n↔	Perkut.transl.impl.nepokr.Ch-P stent:1st:a.carotis externa	8r436.5b	Perkut.transl.impl.pokr.stentu uvoľn.lie.(Stentg.)2stent:aorta
8r434.0x↔	Perkut.transl.impl.nepokr.Ch-P stent:1st:ost.ciev	8r436.5c	Perkut.transl.impl.pokr.stentu uvoľn.lie.(Stentg.)3stent:aorta
8r434.10	Perkut.transl.impl.nepokr.Ch-P stent:2 a viac:intrakr.c	8r436.5d	Perkut.transl.impl.pokr.stentu uvoľn.lie.(Stentg.)4stent:aorta
8r434.12↔	Perkut.transl.impl.nepo.Ch-P stent:2 a viac:cievy ple.a ram.	8r436.5e	Perkut.transl.impl.pokr.stentu uvoľn.lie.(Stentg.)5stent:aorta
8r434.13↔	Perkut.transl.impl.nepokr.Ch-P stent:2 a viac:cievy predl.	8r436.5f	Perkut.transl.impl.pokr.stentu uvoľn.l.(Stentg.)6v st.:aorta
8r434.14	Perkut.transl.impl.nepokr.Ch-P stent:2 a viac stentov:aorta	8r437.6a	Perkut.transl.impl.iného nepokr.stentu s vef.lúm:1stent aorta
8r434.15	Perkut.transl.impl.nepokr.Ch-P stent:2 a viac:istmus aorty	8r437.6b	Perkut.transl.impl.iného nepokr.stentu s vef.lúm:2-viac aorta
8r434.16	Perkut.transl.impl.nepokr.Ch-P stent:2 a viac:duct.art.apert.	8r438.6c	Perkut.transl.impl.iného pokr.stentu s vef.lúm:1 stent aorta
8r434.17	Perkut.transl.impl.nepokr.Ch-P stent:2 a viac stentov:v.cava	8r438.6d	Perkut.transl.impl.iného pokr.stentu s vef.lúm:2-viac aorta
8r434.18↔	Perkut.transl.impl.nepokr.Ch-P stent:2 a viac:iné torak.ciev	8r439.6e	Perkut.transl.impl.stentu pre lam.toku pri aneur:1 stent aorta
8r434.19↔	Perkut.transl.impl.nepokr.Ch-P stent:2 a viac:iné abdom.ciev	8r439.6f	Perkut.transl.impl.stentu pre lam.toku pri aneur:2-viac aorta
8r434.1a	Perkut.transl.impl.nepokr.Ch-P stent:2 a viac:viscerá.ciev	8r513	Perkut.embolizácia karoticko-kavemóznej fistuly
8r434.1b↔	Perkut.transl.impl.nepokr.Ch-P stent:2 a viac:cievy stehna	8r514	Perkut.embol.pripadne sklerotiz.varikokély u muža
8r434.1c↔	Perkut.transl.impl.nepokr.Ch-P stent:2 a viac:cievy predkol.	8r515	Perkutánná embolizácia v oblasti abdomenu
8r434.1d	Perkut.transl.impl.nepokr.Ch-P stent:2 a viac:cievne malfom.	8r516	Perkutánná embolizácia v oblasti hrudníka
8r434.1e	Perkut.transl.impl.nepokr.Ch-P stent:2 a viac:umelé cievy	8r517	Perkut.embol.v obl.chrbtice,spin.kanála,mieš.štr.chrb.
8r434.1f	Perkut.translum.impl.nepokr.Ch-P stent:2 a viac:spin.ciev	8r518	Perkutánná embolizácia:v oblasti malej panvy
8r434.1g	Perkut.transl.impl.nepokr.Ch-P stent:2 a viac:v.portae	8r519	Perkut.embolizácia:v oblasti muskuloskelet.systému
8r434.1h↔	Perkut.transl.impl.nepokr.Ch-P stent:2 a viac:a.car.,b.n.	8r51a	Perkut.embolizácia:vaskulariz.procesu na krku a tvári
8r434.1j↔	Perkut.transl.impl.nepokr.Ch-P stent:2 a viac:a.car.com.	8r741.5	Parciálna embolizácia slieziny
8r434.1k↔	Perkut.transl.impl.nepokr.Ch-P ste:2 a viac:a.car.int.extrakt.	8r921	Perkutánná implan.kaválneho filtra do vena cava inferior
8r434.1m↔	Perkut.transl.impl.nepokr.Ch-P st:2 a viac:a.c.int.ext.,a.c.c	8r925	Perkutánná fenestrácia aortálnej disekcie
8r434.1n↔	Perkut.transl.impl.nepokr.Ch-P stent:2 a viac:a.car.externa	8u103	Monitorovanie intrakraniálneho tlaku:epidurálne

8u104 Monitorovanie intrakraniálneho tlaku:parenchymatózne  
8u105 Monitorovanie intrakraniálneho tlaku:intraventrikulárne

8u106 Monitor.perfúzie mozgu transkraniálnym dopplerom

### ADRG W05 Včasná rehabilitácia polytraumy s OP výkonom

Včasná rehabilitácia a GENOR

### DRG W05Z Včasná rehabilitácia polytraumy s OP výkonom

### ADRG W36 Komplexná intenzívna ZS > 828 bodov pri polytraume alebo polytrauma s UPV alebo kraniotómia s endovaskulárnou implantáciou stentovej protézy na aorte

Komplexná intenzívna ZS > 1104 bodov alebo výk. v tabuľke W36-1 alebo (výk. v tabuľke W01-1 alebo výk. v tabuľke W01-2 alebo UPV > 24 hod.) a výk. v tabuľke W36-2

### DRG W36Z Komplexná intenzívna ZS > 828 bodov pri polytraume alebo polytrauma s UPV alebo kraniotómia s endovaskulárnou implantáciou stentovej protézy na aorte

#### Výkon W36-1

8v315‡ Komplex.intenzív.zdr.st.dospelý:829-1104 bodov

#### Výkon W01-1

Pozri stranu 109.

#### Výkon W01-2

Pozri stranu 110.

#### Výkon W36-2

5I410.00	Endov.imp.stentg.abd.aorty:aortouniili.stg bez fen.al.boč.ram.	5I410.x	Endovask.implant.stentgraftu do abdomin.aorty.ost.
5I410.01	Endov.imp.stentg.abd.aorty:aortouniiliak.stg s bočným ramenom	5I412.0	Endov.impl.stentgr.torak.aorty:stg bez fenestr./b.ramena
5I410.10	Endov.imp.stentg.abd.aorty:aortobilil.bifur.stg.,bez fen.al.boč.r.	5I412.11	Endov.impl.stentgr.torakál.aorty:stentgraft s 1 fen.
5I410.11	Endov.implant.stentg.abd.aorty:aortobi.bifur.stg s 1 fenestr.	5I412.12	Endov.impl.stentgr.torakál.aorty:stentgraft s 2 fen.
5I410.12	Endov.impl.stentg.abd.aorty:aortobi.bifur.stg s 2 fenestr.	5I412.13	Endov.impl.stentgr.torakál.aorty:stg s 3 a viac fen.
5I410.13	Endov.impl.stentg.abd.aorty:aortobi.bifur.stg s 3 fenestr.	5I412.21	Endov.impl.stentgr.torakál.aorty:stentgraft s 1 boč.ram.
5I410.14	Endov.imp.stentg.abd.aorty:aortobi.bifur.stg s 4 a viac fenest.	5I412.22	Endov.impl.stentgr.torakál.aorty:stentgraft s 2 boč.ram.
5I410.21	Endov.imp.stentg.abd.aorty:aortobiil.bifur.stg s 1 boč.ram.	5I412.23	Endov.impl.stentgr.torakál.aorty:stg s 3 a viac b.r.
5I410.22	Endov.imp.stentg.abd.aorty:aortobiil.bifur.stg s 2 boč.r.	5I412.31	Endov.impl.stentgr.torak.aorty:stg v kombi 1 b.r.a 1 fen.
5I410.23	Endov.impl.stentg.abd.aorty:aortobiil.bifur.stg s 3 boč.r.	5I412.32	Endov.impl.stentgr.torak.aorty:stg v kombi 3 b.r.a fen.rôz.
5I410.24	Endov.imp.stentg.abd.aorty:aortobi.bifur.stg s 4 a viac boč.r.	5I412.33	Endov.impl.stg.torak.aorty:stg v kombi 4a v.b.r.a fen.rôz.
5I410.30	Endov.imp.stentg.abd.aorty:aortál.stg bez fen.al.boč.r.	5I413.0	Endov.impl.stentg. v torakoabd.aorte:stg bez f./b.r.
5I410.31	Endov.impl.stentg.abd.aorty:aortál.stg s 1 fenestr.	5I413.11	Endov.impl.stentgr.torakoabd.aorty:stg s 1 fen.
5I410.32	Endovask.impl.stentg.abd.aorty:aortál.stg s 2 fenestr.	5I413.12	Endov.impl.stentgr.torakoabd.aorty:stg s 2 fen.
5I410.33	Endov.imp.stentg.abd.aorty:aortál.stg 3 fenestráciami	5I413.13	Endov.impl.stentgr.torakoabd.aorty:stg s 3 fen.
5I410.34	Endov.imp.stentg.abd.aorty:aortál.stg s 4 a viac fenestr.	5I413.14	Endov.impl.stentg.torakoabd.aorty:stg so 4 a viac fen.
5I410.41	Endov.imp.stentg.abd.aorty:aortál.stentgraft s 1 boč.r.	5I413.21	Endov.impl.stentgr.torakoabd.aorty:stg,1 boč.ram.
5I410.42	Endov.imp.stentg.abd.aorty:aortál.stentgraft s 2 boč.r.	5I413.22	Endov.impl.stentgr.torakoabd.aorty:stg,2 boč.ram.
5I410.43	Endov.imp.stentg.abd.aorty:aortál.stentgraft s 3 boč.r.	5I413.23	Endovask.impl.stentgr.torakoabd.aorty:stg,3 boč.ram.
5I410.44	Endov.imp.stentg.abd.aorty:aortál.stg s 4 a viac boč.r.	5I413.24	Endov.impl.stentg.v torakoabd.aorty:stg,4 a viac b.r.
5I410.51	Endov.imp.stg.abd.aorty:aortobi.bifur.stg,komb.1 boč.r.a 1 fen.	5I413.31	Endov.impl.stentg.torakoabd.aorty:stg s 1 b.r.a 1 f.v.k
5I410.53	Endov.imp.stg.abd.aorty:aortobi.bifur.stg,komb.3 b.r.a fen.rôz.	5I413.32	Endov.impl.stentg.torakoabd.aorty: stg s 3 b.r.a f.v.r.k
5I410.54	Endov.imp.stg.abd.aorty:aortobi.bifur.stg,komb.4 a v.b.r.a f.rôz.	5I413.33	Endov.impl.stentg.torakoabd.aorty:stg so 4a viac b.r.a f.v.k
5I410.60	Endov.imp.stentg.abd.aorty:aortál.stg. v kombi.1 b.r.a 1 fen.	8r417	Perkutánná impl.stentu: o renálnej artérie
5I410.61	Endov.imp.stg.abd.aorty:aortál.stg. v kombi.3 b.r.a fen.rôz.	8r421	Endovask.terapia aneury./disekcie aorty stentom/stentgr.
5I410.62	Endov.imp.stg.abd.aorty:aortál.stg. v komb.4 a v.b.r.a fen.rôz.		

**ADRG W40 Včasná rehabilitácia polytraumy**

Včasná rehabilitácia

**DRG W40Z Včasná rehabilitácia polytraumy****ADRG W60 Polytrauma, úmrtie do 5 dní od prijatia**

Dôvod prepustenia je (Zomrel (pitvaný) (6) alebo Zomrel (nepitvaný) (7)) a Ošetrovacia doba &lt; 5 d.

**DRG W60Z Polytrauma, úmrtie do 5 dní od prijatia****ADRG W61 Polytrauma bez signifikantných výkonov**

HDg v tabuľke W61-1

**DRG W61A Polytrauma bez signifikantných výkonov s komplikujúcou diagnózou**

Diagnóza v tabuľke W61-2

**DRG W61B Polytrauma bez signifikantných výkonov bez komplikujúcej diagnózy****Hlavná diagnóza W61-1**

S00.00	Povrch.poranenie vlasatej kože hlavy:druh poran.bliž.neurč.	S00.82	Povrch.poranenie inej časti hlavy:tvorba pľuzg.(netermických)
S00.01	Povrchové poranenie vlasatej kože hlavy: odrenina	S00.83	Povrch.poranenie inej časti hlavy:uštip.hmyz.vpich
S00.02	Povrch.poranenie vlas.kože hlavy:tvorba pľuzgierov	S00.84	Povrch.poranenie inej časti hlavy:povrch.cudzie telesá
S00.03	Povrch.poranen.vlas.kože hlavy:uštip.hmyz.,vpich (nejedovatý)	S00.85	Povrchové poranenie inej časti hlavy: pomliaždenie
S00.04	Povrch.poranenie vlas.kože hlavy:povrch.cudzie telesá	S00.88	Povrchové poranenie inej časti hlavy: iné
S00.05	Povrchové poranenie vlasatej kože hlavy:pomliaždenie	S00.90	Povrchové poranenie hlavy bl.neurč.časti:druh poranenia b.n.
S00.08	Povrchové poranenie vlasatej kože hlavy: iné	S00.91	Povrchové poranenie hlavy bl.neurč.časti:odrenina
S00.1	Pomliaždenie mihalnice a okolia oka	S00.92	Povrch.poranenie hlavy bl.neurč.časti:tvorba pľuzg.(neterm.)
S00.20	Iné povrch.poranenie mihalnice a okolia oka:druh poranen.b.n.	S00.93	Povrch.poranenie hlavy bliž.neurč.časti:uštip.hmyz.vpich
S00.21	Iné povrch.poranenie mihalnic a periokulár.oblasti:odrenina	S00.94	Povrch.poranen.hlavy bliž.neurč.časti:povrch.cudz.telesá
S00.22	Iné povrch.poranen.mihalnic,periokul.obl.:tvor.pľuzg.	S00.95	Povrchové poranenie hlavy bliž.neurč.časti:pomliaždenie
S00.23	Iné povrch.poran.mihalnic,periokul.obl:uštip.hmyz.,vpich	S00.98	Povrchové poranenie hlavy bližšie neurčenej časti:iné
S00.24	Iné povrch.poran.mihalnic,periokul.obl:povrch.cudz.teles	S01.0	Otvorená rana vlasatej časti hlavy
S00.28	Iné povrchové poranenie mihalnic a periokulárnej oblasti:iné	S01.1	Otvorená rana mihalnice a okolia oka
S00.30	Povrchové poranenie nosa:druh poranenia bližšie neurčený	S01.20	Otvorená rana nosa: časť bližšie neurčená
S00.31	Povrchové poranenie nosa: odrenina	S01.21	Otvorená rana nosa: vonkajšia koža nosa
S00.32	Povrchové poranenie nosa:tvorba pľuzgierov(netermických)	S01.22	Otvorená rana nosa: nosové dierky
S00.33	Povrch.poranenie nosa:uštipnutie hmyzom,vpich(nejedovatý)	S01.23	Otvorená rana nosa: nosová priehradka
S00.34	Povrchové poranenie nosa:povrchové cudzie telesá(úlomky)	S01.29	Otvorená rana nosa: iné a viaceré časti nosa
S00.35	Povrchové poranenie nosa: pomliaždenie	S01.30	Otvorená rana ucha: časť bližšie neurčená
S00.38	Povrchové poranenie nosa: iné	S01.31	Otvorená rana ucha: ušnica
S00.40	Povrchové poranenie ucha:druh poranenia bližšie neurčený	S01.33	Otvorená rana ucha: tragus
S00.41	Povrchové poranenie ucha: odrenina	S01.34	Otvorená rana ucha: vonkajší zvukovod
S00.42	Povrchové poranenie ucha:tvorba pľuzgierov(netermických)	S01.35	Otvorená rana ucha: sluchová trubica
S00.43	Povrch.poranenie ucha:uštipnutie hmyzom,vpich (nejedovatý)	S01.36	Otvorená rana ucha: sluchové kostičky
S00.44	Povrchové poranenie ucha:povrchové cudzie telesá(úlomky)	S01.37	Otvorená rana ucha: bubienok
S00.45	Povrchové poranenie ucha: pomliaždenie	S01.38	Otvorená rana: vnútorné ucho
S00.48	Povrchové poranenie ucha: iné	S01.39	Otvorená rana ucha:iné a viaceré časti ucha a sluch.štruktúr
S00.50	Povrchové poranenie pery a ústnej dutiny:druh poran.bl.neurč.	S01.41	Otvorená rana líca a temporomandibulárnej oblasti:líce
S00.51	Povrchové poranenie pery a ústnej dutiny: odrenina	S01.42	Otvorená rana líca a temporomandibulár.obl.:časť hor.čeluste
S00.52	Povrchové poranenie pery a úst.dutiny:tvorba pľuzg.(neterm.)	S01.43	Otvorená rana líca a temporomandibulár.obl.:oblasť sánky
S00.53	Povrch.poranenie pery,ústnej dutiny:uštip.hmyz.,vpich	S01.49	Otvorená rana líca a temporomandibulár.obl.:iné,viaceré časti
S00.54	Povrch.poranenie pery,úst.dutiny:povrch.cudzie telesá(úlomky)	S01.50	Otvorená rana pery a ústnej dutiny:ústa,bl.neurč.časti
S00.55	Povrchové poranenie pery a ústnej dutiny:pomliaždenie	S01.51	Otvorená rana pery a ústnej dutiny: pera
S00.58	Povrchové poranenie pery a ústnej dutiny: iné	S01.52	Otvorená rana pery a ústnej dutiny: sliznica líca
S00.7	Viaceré povrchové poranenia hlavy	S01.53	Otvorená rana pery a ústnej dutiny:ďasná
S00.80	Povrchové poranenie inej časti hlavy:druh poranenia bl.neurč.	S01.54	Otvorená rana pery a ústnej dutiny:jazyk a ústna spodina
S00.81	Povrchové poranenie inej časti hlavy: odrenina	S01.55	Otvorená rana pery a ústnej dutiny: podnebie

S01.59	Otvorená rana pery a úst.dut.:iné,viaceré časti pier,úst.dut.	S06.6	Subarachnoidálne krvácanie po úraze
S01.7	Viaceré otvorené rany hlavy	S06.8	Iné vnútrolebkové poranenie
S01.80	Otvorená rana iných častí hlavy, bližšie neurčená	S06.9	Vnútrolebkové poranenie, bližšie neurčené
S01.83	Otvor.rana(obl.hlavy)v spojení s intrakraniál.poranením	S07.0	Drvivé poranenie tváre
S01.84	Poškod.mäkkých častí I.st.pri zatvor.zlom.,vyklbení na hlave	S07.1	Drvivé poranenie lebky
S01.85	Poškod.mäkkých častí II.st.pri zatvor.zlom.,vyklbení na hlave	S07.8	Drvivé poranenie iných častí hlavy
S01.86	Poškod.mäkkých častí III.st.pri zatvor.zlom.,vyklbení na hlave	S07.9	Drvivé poranenie hlavy,časť bližšie neurčená
S01.87	Poškod.mäkkých častí I.st.pri otvor.zlom.,vyklbení na hlave	S08.0	Avulzia (odtrhnutie) vlasatej časti hlavy
S01.88	Poškod.mäkkých častí II.st.pri otvor.zlom.,vyklbení na hlave	S08.1	Úrazová amputácia ucha
S01.89	Poškod.mäkkých častí III.st.pri otvor.zlom.,vyklbení na hlave	S08.8	Úrazová amputácia inej časti hlavy
S01.9	Otvorená rana hlavy, bližšie neurčenej časti	S08.9	Úrazová amputácia bližšie neurčenej časti hlavy
S02.0	Zlomenina lebkovej klenby	S09.0	Poranenie cievy hlavy,nezatriedené inde
S02.1	Zlomenina spodiny lebky	S09.1	Poranenie svalu a šľachy hlavy
S02.2	Zlomenina nosových kostí	S09.2	Úrazové roztrhnutie ušného bubienka
S02.3	Zlomenina spodiny očnice	S09.7	Viaceré poranenia hlavy
S02.4	Zlomenina jarmovej kosti a homej čeluste	S09.8	Iné poranenie hlavy,bližšie určené
S02.5	Zlomenina zuba	S09.9	Poranenie hlavy,bližšie neurčené
S02.60	Zlomenina sánky: bližšie neurčená časť	S10.0	Pomliaždenie hrdla
S02.61	Zlomenina sánky: processus condylaris	S10.10	Iné a bl.neurč.povrch.poranenie hrdla:druh poranenia bl.neurč.
S02.62	Zlomenina sánky: subkondylová	S10.11	Iné a bl.neurč.povrch.poranenie hrdla:odrenina
S02.63	Zlomenina sánky: processus coronoideus	S10.12	Iné a bl.neurč.povrch.poranenie hrdla:tvorba pluzg.(neterm.)
S02.64	Zlomenina sánky: ramus mandibulae, bližšie neurčený	S10.13	Iné a bl.neurč.povrch.poranenie hrdla:uštip.hmyz,vpich(nejed.)
S02.65	Zlomenina sánky: angulus mandibulae	S10.14	Iné a bl.neurč.povrch.poranen.hrdla:povrch.cudz.telesá(úlomky)
S02.66	Zlomenina sánky: symphysis mandibulae	S10.18	Iné a bl.neurč.povrch.poranenie hrdla:iné
S02.67	Zlomenina sánky: pars alveolaris	S10.7	Viaceré povrchové poranenia krku
S02.68	Zlom.sánky:corpus mandibulae,iné a bližšie neurčené časti	S10.80	Povrch.poran.i.č.krku:druh poran.b.,n.
S02.69	Zlomenina sánky: viaceré časti	S10.81	Povrchové poranenie inej časti krku: odrenina
S02.7	Viaceré zlomeniny lebky a tvárových kostí	S10.82	Povrch.poranenie inej časti krku:tvorba pluzg.(netermických)
S02.8	Zlomenina inej kosti lebky a tváre	S10.83	Povrch.poranenie iných častí krku:uštip.hmyz,vpich(nejedovatý)
S02.9	Zlomenina kosti lebky a tváre,bližšie neurčená časť	S10.84	Povrch.poranenie iných častí krku:povrch.cudz.teleso(črepina)
S03.0	Vyklbenie sánky	S10.85	Povrchové poranenie inej časti krku: pomliaždenie
S03.1	Dislokácia chrupkovej časti nosovej priehradky	S10.88	Povrchové poranenie inej časti krku: iné
S03.2	Dislokácia zuba	S10.90	Povrch.poranenie krku,bl.neurč.časť:druh poranenia bl.neurč.
S03.3	Vyklbenie inej a bližšie neurčenej časti hlavy	S10.91	Povrchové poranenie krku,bližšie neurčená časť:odrenina
S03.4	Vyvrtnutie a natiiahnutie sánky	S10.92	Povrchové poranenie krku,bl.neurč.časť:tvorba pluzg.(neterm.)
S03.5	Vyvrtnutie a natiiahnutie kĺbov a väzov iných,bl.neurč.č.hlavy	S10.93	Povrch.poranenie krku,bl.neurč.časť:uštip.hmyz,vpich(nejed.)
S04.0	Poranenie zrakového nervu(n.opticus) a zrakových dráh	S10.94	Povrch.poranenie krku,bl.neurč.časť:povrch.cudz.telesá(úlomky)
S04.1	Poranenie okohybného nervu(n.oculomotorius)	S10.95	Povrch.poranenie krku,bližšie neurčená časť:pomliaždenie
S04.2	Poranenie kladkového nervu(n.trochlearis)	S10.98	Povrchové poranenie krku,bližšie neurčená časť:iné
S04.3	Poranenie trojklaného nervu(n.trigeminus)	S11.01	Otvorená rana hrtana
S04.4	Poranenie odťahujúceho nervu(n.abducens)	S11.02	Otvorená rana krčnej časti priedušnice
S04.5	Poranenie tvárového nervu(n.facialis)	S11.1	Otvorená rana postihujúca štítnu žľazu
S04.6	Poranenie sluchového nervu(n.acusticus)	S11.21	Otvorená rana hltana
S04.7	Poranenie prídavného nervu(n.accessorius)	S11.22	Otvorená rana krčnej časti pažeráka
S04.8	Poranenie iného hlavového nervu	S11.7	Viaceré otvorené rany krku
S04.9	Poranenie bližšie neurčeného hlavového nervu	S11.80	Bližšie neurčená otvorená rana iných častí krku
S05.0	Poranenie spojky,abrázia rohovky bez zmieny o cudz.telese	S11.84	Poškodenie mäč.č.II.st.pri zatvor.zlomenine,vyklbení na krku
S05.1	Pomliaždenie očnej gule a tkanív očnice	S11.85	Poškodenie mäč.č.II.st.pri zatvor.zlomenine,vyklbení na krku
S05.2	Tržná rana,roztrhnutie oka s prolapsom/stratou vnútrooč.tk.	S11.86	Poškodenie mäč.č.III.st.pri zatvor.zlom./vyklb.na krku
S05.3	Tržná rana oka bez prolapsu al.straty vnútroočného tkaniva	S11.87	Poškodenie mäkkých č.II.st.pri otvor.zlomenine,vyklbení na krku
S05.4	Penetrujúca rana očnice s cudzím telesom/bez cudzieh.telesa	S11.88	Poškodenie mäč.č.II.st.pri otvor.zlomenine,vyklbení na krku
S05.5	Penetrujúca rana očnej gule s cudzím telesom	S11.89	Poškodenie mäč.č.III.st.pri otvor.zlomenine,vyklbení na krku
S05.6	Penetrujúca rana očnej gule bez cudzieho telesa	S11.9	Otvorená rana krku, bližšie neurčenej časti
S05.7	Avulzia (vytrhnutie) oka	S12.0	Zlomenina 1.krčného stavca
S05.8	Iné poranenie oka a očnice	S12.1	Zlomenina 2.krčného stavca
S05.9	Poranenie oka a očnice, bližšie neurčené	S12.21	Zlomenina 3.krčného stavca
S06.1	Pourazový opuch mozgu	S12.22	Zlomenina 4. krčného stavca
S06.20	Difúzne poranenie mozgu a mozočka,bližšie neurčené	S12.23	Zlomenina 5. krčného stavca
S06.21	Difúzne pomliaždenie mozgu	S12.24	Zlomenina 6. krčného stavca
S06.22	Difúzne pomliaždenie mozočka	S12.25	Zlomenina 7. krčného stavca
S06.23	Viaceré vnútromozgové a mozočkové hematómy	S12.7	Viaceré zlomeniny krčnej chrčtice
S06.28	Iné difúzne poranenie mozgu a mozočka	S12.8	Zlomenina iných častí krku
S06.30	Ložiskové poranenie mozgu a mozočkabližšie neurčené	S12.9	Zlomenina krku, bližšie neurčenej časti
S06.31	Ložiskové pomliaždenie mozgu	S13.0	Úrazové natrhnutie krčnej medzistavcovej platničky
S06.32	Ložiskové pomliaždenie mozočka	S13.10	Vyklbenie krčného stavca v bližšie neurčenej úrovni
S06.33	Ložiskový hematóm mozočka	S13.11	Vyklbenie krčného stavca v úrovni C1/C2
S06.34	Ložiskový hematóm mozočka	S13.12	Vyklbenie krčného stavca v úrovni C2/C3
S06.38	Iné ložiskové poranenie mozgu a mozočka	S13.13	Vyklbenie krčného stavca v úrovni C3/C4
S06.4	Epidurálne krvácanie	S13.14	Vyklbenie krčného stavca v úrovni C4/C5
S06.5	Subdurálne krvácanie po úraze	S13.15	Vyklbenie krčného stavca v úrovni C5/C6

S13.16	Vyklbenie krčného stavca v úrovni C6/C7	S20.84	Povrch.poran.i.a bliž.neurč.čas.hrud.:povrch.cudz.teleso(úlom.)
S13.17	Vyklbenie krčného stavca v úrovni C7/Th1	S20.85	Povrch.poranie i.a bliž.neurč.časti hrud.:pomliaždenie
S13.18	Vyklbenie krčného stavca v inej úrovni	S20.88	Povrch.poranie i.a bliž.neurč.časti hrud.:iné
S13.2	Vyklbenie inej a bližšie neurčenej časti krku	S21.0	Otvorená rana prsníka
S13.3	Viaceré vyklbenia v oblasti krku	S21.1	Otvorená rana prednej steny hrudníka
S13.4	Vyvrtnutie a natiahnutie krčnej chrčtice	S21.2	Otvorená rana zadnej steny hrudníka
S13.5	Vyvrtnutie a natiahnutie krku v oblasti štítnej žľazy	S21.7	Viaceré otvorené rany steny hrudníka
S13.6	Vyvrtnutie a natiahnutie kĺbov a väzov iných a b.n.častí krku	S21.80	Otvor.rana i.časti hrudníka,b.n.
S14.0	Otras a opuch krčnej miechy	S21.83	Otvor.rana každej č.hrud.v spojení s vnútrohrud.por.
S14.10	Poranenie krčnej miechy, bližšie neurčené	S21.84	Poškodenie mäč.č.II.st.pri zatvor.zlomeninách,vyklben.na hrud.
S14.11	Kompletné priečne poranenie krčnej miechy	S21.85	Poškodenie mäč.č.II.st.pri zatvor.zlomeninách,vyklben.na hrud.
S14.12	Poranenie centr.časti krč.miechy(nekompletné prieč.poranenie)	S21.86	Poškodenie mäč.č.III.st.pri zatvor.zlomeninách,vyklben.na hrud
S14.13	Iné nekompletné priečne poranenie krčnej miechy	S21.87	Poškodenie mäč.č.I.st.pri otvor.zlomeninách,vyklben.na hrud.
S14.2	Poranenie krčného nervového koreňa	S21.88	Poškodenie mäč.č.II.st.pri otvor.zlomeninách,vyklben.na hrud.
S14.3	Poranenie plexus brachialis	S21.89	Poškodenie mäč.č.III.st.pri otvor.zlomeninách,vyklben.na hrud.
S14.4	Poranenie periférnych krčných nervov	S21.9	Otvorená rana hrudníka, bližšie neurčenej časti
S14.5	Poranenie nervov krčného sympatika	S22.00	Zlomenina hrudníkového stavca,úroveň bližšie neurčená
S14.6	Poranenie iných a bližšie neurčených krčných nervov	S22.01	Zlomenina hrudníkového stavca Th1 a Th2
S14.70	Funkčná úroveň pri poranení krčnej miechy:bližšie neurčená	S22.02	Zlomenina hrudníkového stavca Th3 a Th4
S14.71	Funkčná úroveň pri poranení krčnej miechy: C1	S22.03	Zlomenina hrudníkového stavca Th5 a Th6
S14.72	Funkčná úroveň pri poranení krčnej miechy: C2	S22.04	Zlomenina hrudníkového stavca Th7 a Th8
S14.73	Funkčná úroveň pri poranení krčnej miechy: C3	S22.05	Zlomenina hrudníkového stavca Th9 a Th10
S14.74	Funkčná úroveň pri poranení krčnej miechy: C4	S22.06	Zlomenina hrudníkového stavca Th11 a Th12
S14.75	Funkčná úroveň pri poranení krčnej miechy: C5	S22.1	Viaceré zlomeniny hrudníkovej chrčtice
S14.76	Funkčná úroveň pri poranení krčnej miechy: C6	S22.2	Zlomenina mostíka (sterna)
S14.77	Funkčná úroveň pri poranení krčnej miechy: C7	S22.31	Zlomenina prvého rebra
S14.78	Funkčná úroveň pri poranení krčnej miechy: C8	S22.32	Zlomenina iného rebra
S15.00	Poranenie a.carotis, časť bližšie neurčená	S22.40	Sériová zlomenina rebier,bližšie neurčená
S15.01	Poranenie a.carotis communis	S22.41	Sériová zlomenina rebier s postihnutím prvého rebra
S15.02	Poranenie a.carotis externa	S22.42	Sériová zlomenina rebier s postihnutím dvoch rebier
S15.03	Poranenie a.carotis interna	S22.43	Sériová zlomenina rebier s postihnutím troch rebier
S15.1	Poranenie a.vertebralis	S22.44	Sériová zlomen.rebier s postih.štyroch a viac.rebier
S15.2	Poranenie v.jugularis externa	S22.5	Instabilný(vlajúci)hrudník
S15.3	Poranenie v.jugularis interna	S22.8	Zlomenina inej kostnej časti hrudníka
S15.7	Poranenie viacerých krvných ciev v úrovni krku	S22.9	Zlomenina bližšie neurčenej kostnej časti hrudníka
S15.8	Poranenie iných krvných ciev v úrovni krku	S23.0	Úrazové natrhnutie hrudníkovej medzistavcovej platničky
S15.9	Poranenie krvných ciev v úrovni krku,bližšie neurčených	S23.10	Vyklbenie hrudníkového stavca v bližšie neurčenej úrovni
S16	Poranenie svalov a šliach v úrovni krku	S23.11	Vyklbenie hrudníkového stavca v úrovni Th1/Th2 a Th2/Th3
S17.0	Drvivé poranenie hrtana a priedušnice	S23.12	Vyklbenie hrudníkového stavca v úrovni Th3/Th4 a Th4/Th5
S17.8	Drvivé poranenie inej časti krku	S23.13	Vyklbenie hrudníkového stavca v úrovni Th5/Th6 a Th6/Th7
S17.9	Drvivé poranenie bližšie neurčenej časti krku	S23.14	Vyklbenie hrudníkového stavca v úrovni Th7/Th8 a Th8/Th9
S18	Úrazová amputácia v úrovni krku	S23.15	Vyklbenie hrudníkového stavca v úrovni Th9/Th10 a Th10/Th11
S19.7	Viaceré poranenia krku	S23.16	Vyklbenie hrudníkového stavca v úrovni Th11/Th12
S19.8	Iné poranenie krku, bližšie určené	S23.17	Vyklbenie hrudníkového stavca v úrovni Th12/L1
S19.9	Poranenie krku, bližšie neurčené	S23.2	Vyklbenie iných a bližšie neurčených častí hrudníka
S20.0	Pomliaždenie prsníka	S23.3	Vyvrtnutie a natiahnutie hrudníkovej chrčtice
S20.10	Iné a bl.neurč.povrch.poranenia prsníka:druh poranen.bl.neurč.	S23.4	Vyvrtnutie a natiahnutie rebier a hrudnej kosti
S20.11	Iné a bl.neurč.povrch.poranenia prsníka:odrenina	S23.5	Vyvrtnutie a natiahnutie iných a bližšie neurč.častí hrudníka
S20.12	Iné a bl.neurč.povrch.poranenia prsníka:tvorba pľuzg.(neterm.)	S24.0	Otras a opuch hrudníkovej miechy
S20.13	Iné a b.n.povrch.poranenia prsníka:uštip.hmyz,vpich(nejed.)	S24.10	Poranenie hrudníkovej miechy,bližšie neurčené
S20.14	Iné a b.n.povrch.poranenia prsníka:povrch.cudz.telesá(úlomky)	S24.11	Kompletné priečne poranenie hrudníkovej miechy
S20.18	Iné a bližšie neurčené povrchové poranenia prsníka:iné	S24.12	Nekompletné priečne poranenie hrudníkovej miechy
S20.2	Pomliaždenie hrudníka	S24.2	Poranenie hrudníkového nervového koreňa
S20.30	Iné povrch.poranenie prednej steny hrud.:druh poranenia b.n.	S24.3	Poranenie periférnych nervov hrudníka
S20.31	Iné povrch.poranenie pred.steny hrud.:odrenina	S24.4	Poranenie nervov hrudníkového sympatika
S20.32	Iné povrch.poranenie pred.steny hrud.:tvor.pľuzg.(neterm.)	S24.5	Poranenie iných nervov hrudníka
S20.33	Iné povrch.poranenie pred.steny hrud.:uštip.hmyz,vpich(nejed.)	S24.6	Poranenie bližšie neurčeného nervu hrudníka
S20.34	Iné povrch.poranenie pred.steny hrud.:povr.cudz.telesá(úlomky)	S24.70	Funkčná výška pri poranení hrudníkovej miechy: úroveň b.n.
S20.38	Iné povrchové poranenie prednej steny hrudníka: iné	S24.71	Funkčná výška pri poranení hrudníkovej miechy:Th1
S20.40	Iné povrch.poranenie zad.steny hrud.:druh poranenia bl.neurč.	S24.72	Funkčná výška pri poranení hrudníkovej miechy:Th2/Th3
S20.41	Iné povrch.poranenie zad.steny hrud.:odrenina	S24.73	Funkčná výška pri poranení hrudníkovej miechy:Th4/Th5
S20.42	Iné povrch.poranenie zad.steny hrud.:tvorba pľuzg.(neterm.)	S24.74	Funkčná výška pri poranení hrudníkovej miechy:Th6/Th7
S20.43	Iné povrch.poranenie zad.steny hrud.:uštip.hmyz,vpich(nejed.)	S24.75	Funkčná výška pri poranení hrudníkovej miechy:Th8/Th9
S20.44	Iné povrch.poranenie zad.steny hrud.:povr.cudz.telesá(úlomky)	S24.76	Funkčná výška pri poranení hrudníkovej miechy:Th10/Th11
S20.48	Iné povrchové poranenie zadnej steny hrudníka: iné	S24.77	Funkčná výška pri poranení hrudníkovej miechy:Th12
S20.7	Viaceré povrchové poranenia hrudníka	S25.0	Poranenie hrudníkovej aorty
S20.80	Povrch.poranenie i.a bliž.neurč.časti hrud.:druh poran.,b.n.	S25.1	Poranenie truncus brachiocephalicus alebo a.subclavia
S20.81	Povrch.poranenie i.a bliž.neurč.časti hrud.:odrenina	S25.2	Poranenie homej dutej žily
S20.82	Povrch.poran. i.a bliž.neurč.časti hrud.:tvor.pľuzg.(neterm.)	S25.3	Poran.v.innominata(v.brachiocephalica)alebo v.subclavia
S20.83	Povrch.poran.i.a bliž.neurč.čas.hrud.:uštip.hmyz/vpich (nejed.)	S25.4	Poranenie pľúcnych krvných ciev

S25.5	Poranenie medzirebrových ciev	S32.05	Zlomenina driekového stavca L5
S25.7	Poranenie viacerých krvných ciev hrudníka	S32.1	Zlomenina krížovej kosti
S25.8	Poranenie iných krvných ciev hrudníka	S32.2	Zlomenina kostrče
S25.9	Poranenie bližšie neurčenej krvnej cievy hrudníka	S32.3	Zlomenina os ilium
S26.0	Poran.srdca so zakrvác.do osrdcovník.vaku	S32.4	Zlomenina acetabula
S26.81	Pomliaždenie srdca	S32.5	Zlomenina os pubis
S26.82	Tržné poranenie srdca bez otvorenia srdcovej dutiny	S32.7	Viaceré zlomeniny driekovej chrbtice a panvy
S26.83	Tržné poranenie srdca s otvorením srdcovej dutiny	S32.81	Zlomenina os ischium
S26.88	Iné poranenia srdca	S32.82	Zlomenina driekovej chrbtice a krížovej kosti,bl.neurč.časť
S26.9	Poranenie srdca,bližšie neurčené	S32.83	Zlomenina panvy,bližšie neurčená časť
S27.0	Úrazový pneumotorax	S32.89	Zlomenina iných a viacerých častí panvy
S27.1	Úrazový hemotorax	S33.0	Úrazové natrhnutie driekovej medzistavcovej platničky
S27.2	Úrazový hemopneumotorax	S33.10	Vykĺb.driek.stavca,úroveň b.n.
S27.31	Pomliaždenie a hematóm pľúc	S33.11	Vykĺbenie driekového stavca L1/L2
S27.32	Tržné poranenie pľúc	S33.12	Vykĺbenie driekového stavca L2/L3
S27.38	Iné a bližšie neurčené poranenie pľúc	S33.13	Vykĺbenie driekového stavca L3/L4
S27.4	Poranenie priedušky	S33.14	Vykĺbenie driekového stavca L4/L5
S27.5	Poranenie priedušnice v oblasti hrudníka	S33.15	Vykĺbenie driekového stavca L5/S1
S27.6	Poranenie pohrudnice	S33.2	Vykĺbenie sakroiliakálneho kĺbu a krížovokostrčového spojenia
S27.7	Viaceré poranenia vnútrohrudníkových orgánov	S33.3	Vykĺbenie iných a bl.neurč.častí driekovej chrbtice a panvy
S27.81	Poranenie bránice	S33.4	Úrazové natrhnutie(pretrhnutie)lonovej spony(symfýzy)
S27.82	Poranenie ductus thoracicus	S33.50	Vyvrtnutie a natiahnutie driekovej chrbtice:bl.neurč.
S27.83	Poranenie hrudnej časti pažeráka	S33.51	Vyvrtnutie a natiahnutie driekovokrížového spoj.a jeho väzov
S27.84	Poranenie dojčenskej žľazy [týmusu]	S33.6	Vyvrtnutie a natiahnutie sakroiliakálneho kĺbu
S27.88	Poran.iných b.u.vnútrohrud.org.a štruktúr	S33.7	Vyvrtnutie a natiahnutie iných.bl.neurč.č.driek.chrbtice,panvy
S27.9	Poran.vnútrohrudníkového orgánu,b.n.	S34.0	Otras a opuch driekovej časti miechy
S28.0	Rozdrvený hrudník	S34.10	Kompletné priečne poranenie driekovej časti miechy
S28.1	Úrazová amputácia časti hrudníka	S34.11	Nekompletné priečne poranenie driekovej časti miechy
S29.0	Poranenie svalu a šľachy v úrovni hrudníka	S34.18	Iné poranenie driekovej časti miechy
S29.7	Viaceré poranenia hrudníka	S34.2	Poranenie driekového a krížového nervového koreňa
S29.8	Iné poranenie hrudníka,bližšie určené	S34.30	Kompletný úrazový syndróm cauda equina
S29.9	Poranenie hrudníka,bližšie neurčené	S34.31	Nekompletný úrazový syndróm cauda equina
S30.0	Pomliaždenie driekovokrížovej oblasti a panvy	S34.38	Iné a bližšie neurčené poranenie cauda equina
S30.1	Pomliaždenie brušnej steny	S34.4	Poranenie plexus lumbosacralis
S30.2	Pomliaždenie vonkajších pohlavných orgánov	S34.5	Poranenie nervov driek.a kríž.sympatika.a panvov.sympat.n.
S30.7	Viaceré povrchové poranenia brucha,drieku a panvy	S34.6	Poranenie periférneho nervu (nervov)brucha,drieku a panvy
S30.80	Iné povrch.poranenia brucha,driek.a panvy:druh poran.bl.neurč.	S34.70	Funkčná úroveň pri poranení driekovokrížovej miechy: b.ne.
S30.81	Iné povrch.poranenia brucha,drieku a panvy:odrenina	S34.71	Funkčná úroveň pri poranení driekovokrížovej miechy: L1
S30.82	Iné povrch.poranenia brucha,drieku,panvy:tvorba pľuzg(neterm.)	S34.72	Funkčná úroveň pri poranení driekovokrížovej miechy: L2
S30.83	Iné povrch.poran.brucha,drieku,panvy:uštip.hmyz,vpich(nejed.)	S34.73	Funkčná úroveň pri poranení driekovokrížovej miechy: L3
S30.84	Iné povrch.poran.brucha,driek.a panv.:povrch.cudz.tel.(úlomky)	S34.74	Funkčná úroveň pri poranení driekovokrížovej miechy: L4
S30.85	Iné povrchové poranenia brucha,drieku a panvy:pomliaždenie	S34.75	Funkčná úroveň pri poranení driekovokrížovej miechy: L5
S30.88	Iné povrchové poranenie brucha,drieku a panvy: iné	S34.76	Funkčná úroveň pri poranení driekovokrížovej miechy: S1
S30.90	Povrch.poranenie b.n.časti brucha,drieku,panvy:druh poran.b.n.	S34.77	Funkčná úroveň pri poranení driekovokrížovej miechy: S2 – S5
S30.91	Povrch.poranenie b.n.časti brucha,drieku a panvy:odrenina	S34.8	Poranenie iných a bl.neurč.nervov brucha,drieku a panvy
S30.92	Povrch.poranen.b.n.č.brucha,drieku,panvy:tvor.pľuzg.(neterm.)	S35.0	Poranenie brušnej aorty
S30.93	Povrch.por.b.n.č.brucha,drieku,panvy:uštip.hmyz,vpich(nejed.)	S35.1	Poranenie dolnej dutej žily
S30.94	Povrch.poranen.b.n.č.brucha,driek,panvy:povr.cudz.tel.(úlomky)	S35.2	Poranenie truncus coeliacus alebo a.mesenterica
S30.95	Povrch.poranenie b.n.č.brucha,drieku a panvy:pomliaždenie	S35.3	Poranenie v. portae alebo v. lienalis
S30.98	Povrch.poranenie b.n.č.brucha,drieku a panvy:iné	S35.4	Poranenie krvných ciev obličky
S31.0	Otvorená rana drieku a panvy	S35.5	Poranenie iliakálnych krvných ciev
S31.1	Otvorená rana brušnej steny	S35.7	Poranenie viacerých krvných ciev brucha,drieku a panvy
S31.2	Otvorená rana penisu	S35.8	Poranenie iných krvných ciev brucha,drieku a panvy
S31.3	Otvorená rana skróta a semenníkov	S35.9	Poranenie bl.neurč.krvnej cievy v úrovni brucha,drieku a panvy
S31.4	Otvorená rana pošvy a vulvy	S36.00	Poranenie slezinybližšie neurčené
S31.5	Otvorená rana iných a bl.neurč.častí vonk.pohlavných orgánov	S36.01	Hematóm sleziny
S31.7	Viaceré otvorené rany brucha, drieku a panvy	S36.02	Roztrhnutie puzdra sleziny,bez väčších trhlín parenchýmu
S31.80	Otvorená rana inej a bližšie neurčenej časti brucha	S36.03	Tržné poranenie sleziny vrátane parenchýmu
S31.83	Otvor.rana(kaž.č.brucha,drieku,panvy)spoj.s vnútrobruš.poran.	S36.04	Masívna ruptúra parenchýmu sleziny
S31.84	Poškodenie mäč.č.I.st.pri zatv.zlom.vykľb.driek.chrbtice,panvy	S36.08	Iné poranenie sleziny
S31.85	Poškoden.mäč.č.II.st.pri zatv.zlom.,vykľb.driek.chrbtice,panvy	S36.10	Poranenie pečene,bližšie neurčené
S31.86	Poškoden.mäč.č.III.st.pri zatv.zlom,vykľb.driek.chrbtice,panvy	S36.11	Pomliaždenie a hematóm pečene
S31.87	Poškodenie mäč.č.I.st.pri otv.zlom.,vykľb.driek.chrbtice,panvy	S36.12	Tržné poranenie pečene,bližšie neurčené
S31.88	Poškoden.mäč.č.II.st.pri otv.zlom.,vykľb.driek.chrbtice,panvy	S36.13	Ľahké tržné poranenie pečene
S31.89	Poškoden.mäč.č.III.st.pri otv.zlom.,vykľb.driek.chrbtice,panvy	S36.14	Stredne ťažké poranenie pečene
S32.00	Zlomenina driekového stavca,úroveň bližšie neurčená	S36.15	Ťažké tržné poranenie pečene
S32.01	Zlomenina driekového stavca L1	S36.16	Iné poranenie pečene
S32.02	Zlomenina driekového stavca L2	S36.17	Poranenie žlčníka
S32.03	Zlomenina driekového stavca L3	S36.18	Poranenie žľčových ciest
S32.04	Zlomenina driekového stavca L4	S36.20	Poranenie pankreasu,časť bližšie neurčená

S36.21	Poranenie hlavy pankreasu	S41.87	Poškodenie mäk.č.I.st.pri otvor.zlomenine,vyklbení ramena
S36.22	Poranenie tela pankreasu	S41.88	Poškodenie mäk.č.II.st.pri otvor.zlomenine,vyklbení ramena
S36.23	Poranenie chvosta pankreasu	S41.89	Poškodenie mäk.č.III.st.pri otvor.zlomenine,vyklbení ramena
S36.29	Poranenie inej a viacerých častí pankreasu	S42.00	Zlomenina kľúčnej kosti,časť bližšie neurčená
S36.3	Poranenie žalúdka	S42.01	Zlomenina kľúčnej kosti,mediálna tretina
S36.40	Poranenie tenkého čreva,časť bližšie neurčená	S42.02	Zlomenina kľúčnej kosti,stredná tretina
S36.41	Poranenie duodena	S42.03	Zlomenina kľúčnej kosti,laterálna tretina
S36.49	Poranenie iných a viacerých častí tenkého čreva	S42.09	Zlomenina kľúčnej kosti,viacnásobná
S36.50	Poranenie hrubého čreva,časť bližšie neurčená	S42.10	Zlomenina lopatky,časť bližšie neurčená
S36.51	Poranenie colon ascendens	S42.11	Zlomenina lopatky,telo
S36.52	Poranenie colon transversum	S42.12	Zlomenina lopatky,akromion
S36.53	Poranenie colon descendens	S42.13	Zlomenina lopatky,processus coracoideus
S36.54	Poranenie colon sigmoideum	S42.14	Zlomen.lopatky,cavitas glenoidalis a krčok lopatky
S36.59	Poranenie iných a viacerých častí hrubého čreva	S42.19	Zlomenina lopatky,viacnásobná
S36.6	Poranenie konečníka	S42.20	Zlomenina horného konca ramennej kosti,časť bl.neurč.
S36.7	Poranenie viacerých vnútrob brušných orgánov	S42.21	Zlomenina horného konca ramennej kosti,hlava
S36.81	Poranenie pobrušnice	S42.22	Zlomenina hor.konca ramennej kosti,collum chirurgicum
S36.82	Poranenie mezentéria	S42.23	Zlomenina hor.konca ramennej kosti,collum anatomicum
S36.83	Poranenie retroperitonea	S42.24	Zlomenina hor.konca ramennej kosti,tuberculum majus
S36.88	Poranenie iných vnútrob brušných orgánov	S42.29	Zlomenina hor.konca ramennej kosti,iné a mnohopoč.časti
S36.9	Poranenie bližšie neurčeného vnútrob brušného orgánu	S42.3	Zlomenina diafýzy ramennej kosti
S37.00	Poranenie obličky,bližšie neurčené	S42.40	Zlomenina dol.konca ramennej kosti,časť bl.neurč.
S37.01	Pomliaždenie a hematóm obličky	S42.41	Zlomenina dol.konca ramennej kosti,suprakondylová
S37.02	Tržné poranenie obličky	S42.42	Zlomenina dol.konca ramennej kosti,epicondylus lateralis
S37.03	Kompletná ruptúra parenchýmu obličky	S42.43	Zlomenina dol.konca ramennej kosti,epicondylus medialis
S37.1	Poranenie močovodu	S42.44	Zlomenina dol.konca ramen.kosti,epicondylus,epicondylu,b.n.
S37.20	Poranenie močového mechúra,bližšie neurčené	S42.45	Zlomenina dol.konca ramennej kosti,transkondylová (tvaru T/Y)
S37.21	Pomliaždenie močového mechúra	S42.49	Zlomenina dol.konca ramennej kosti,iných a viacerých častí
S37.22	Roztrhnutie močového mechúra	S42.7	Viacere zlomeniny kľúčnej kosti,lopatky a ramennej kosti
S37.28	Iné poranenie močového mechúra	S42.8	Zlomenina iných častí pleca a ramena
S37.30	Poranenie močovej rúry,bližšie neurčené	S42.9	Zlomenina plecového pletenca
S37.31	Poranenie močovej rúry,pars membranacea	S43.00	Vyklbenie plecového kľbu,bližšie neurčené
S37.32	Poranenie močovej rúry,pars spongiosa	S43.01	Vyklbenie ramennej kosti dopredu
S37.33	Poranenie močovej rúry,pars prostatica	S43.02	Vyklbenie ramennej kosti dozadu
S37.38	Poranenie močovej rúry,iná časť	S43.03	Vyklbenie ramennej kosti dole
S37.4	Poranenie vaječníka	S43.08	Vyklbenie iných častí ramena
S37.5	Poranenie vajčkovodu	S43.1	Vyklbenie akromioklavikulárneho kľbu
S37.6	Poranenie matrice	S43.2	Vyklbenie sternoklavikulárneho kľbu
S37.7	Poranenie viacerých panvových orgánov	S43.3	Vyklbenie iných a bliž.neurč.častí plecového pletenca
S37.81	Poranenie nadobličky	S43.4	Vyvrnutie a natiahnutie plecového kľbu
S37.82	Poranenie prostaty	S43.5	Vyvrnutie a natiahnutie akromioklavikulárneho kľbu
S37.83	Poranenie semenného vajíčka	S43.6	Vyvrnutie a natiahnutie sternoklavikulárneho kľbu
S37.84	Poranenie semenovodu	S43.7	Vyvrnutie,natiahnut.inej a bliž.neurč.časti pleco.pletenca
S37.88	Poranenie iných panvových orgánov	S44.0	Poranenie n.ulnaris v úrovni ramena
S37.9	Poranenie bližšie neurčeného panvového orgánu	S44.1	Poranenie n.medianus v úrovni ramena
S38.0	Drvivé poranenie vonkajších pohlavných orgánov	S44.2	Poranenie n.radialis v úrovni ramena
S38.1	Drvivé poranenie iných a bl.neurč.častí brucha,drieku a panvy	S44.3	Poranenie n.axillaris
S38.2	Úrazová amputácia vonkajších pohlavných orgánov	S44.4	Poranenie n.musculocutaneus
S38.3	Úrazová amputácia iných a bl.neurč.častí brucha,drieku a panvy	S44.5	Poranenie kožného senzorickeho nervu v úrovni pleca a ramena
S39.0	Poranenie svalu a šľachy brucha, drieku a panvy	S44.7	Poranenie viacerých nervov v úrovni pleca a ramena
S39.6	Poranenie vnútrob bruš.orgánov s poranením panvových orgánov	S44.8	Poranenie iných nervov v úrovni pleca a ramena
S39.7	Viacere poranenia brucha, drieku a panvy	S44.9	Poranenie bl.neurč.nervu v úrovni pleca a ramena
S39.80	Zlomenina penisu	S45.0	Poranenie a.axillaris
S39.88	Iné poranenie brucha,driekovokrižovej oblasti a panvy,bl.urč.	S45.1	Poranenie a.brachialis
S39.9	Poranenie brucha, drieku a panvy, bližšie neurčené	S45.2	Poranenie v.axillaris a v.brachialis
S40.0	Pomliaždenie pleca a ramena	S45.3	Poranenie povrchovej žily v úrovni pleca a ramena
S40.7	Viacere povrchové poranenia pleca a ramena	S45.7	Poranenie viacerých krvných ciev v úrovni pleca a ramena
S40.81	Iné povrchové poranenia pleca a ramena: odrenina	S45.8	Poranenie iných krvných ciev v úrovni pleca a ramena
S40.82	Iné povrchové poranenia pleca a ramena:tvorba pľuzg.(neterm.)	S45.9	Poranenie bliž.neurč.krvnej cievy v úrovni pleca a ramena
S40.83	Iné povrch.poranenia pleca a ramena:uštip.hmyz.vpich.(nejed.)	S46.0	Poranenie svalu a šľachy rotátorovej manžety ramena
S40.84	Iné povrch.poranenia pleca a ramena:povrch.cudz.tel.(úlomky)	S46.1	Poran.svalu a šľachy dlhej hlavy dvojhlav.svalu ram.
S40.88	Iné povrchové poranenia pleca a ramena:iné	S46.2	Poran.svalu a šľachy i.časti dvojhlav.svalu ram.
S40.9	Povrchové poranenie pleca a ramena,bližšie neurčené	S46.3	Poranenie svalu a šľachy trojhlavého svalu ramena
S41.0	Otvorená rana pleca	S46.7	Poranenie viacerých svalov a šliach v úrovni pleca a ramena
S41.1	Otvorená rana ramena	S46.8	Poran.iného svalu a šľachy v úrov.pleca a ram.
S41.7	Viacere otvorené rany pleca a ramena	S46.9	Poran.b.n.svalu a šľachy v úrov.pleca a ram.
S41.80	Bl.neurč.otvor.rana inej a bl.neurč.časti plecového pletenca	S47	Drvivé poranenie pleca a ramena
S41.84	Poškodenie mäk.č.I.st.pri zatvor.zlomenine,vyklbení ramena	S48.0	Úrazová amputácia v plecovom kĺbe
S41.85	Poškodenie mäk.č.II.st.pri zatvor.zlomenine,vyklbení ramena	S48.1	Úrazová amputácia v úrovni medzi plecóm a laktóm
S41.86	Poškodenie mäk.č.III.st.pri zatvor.zlomenine,vyklbení ramena	S48.9	Úrazová amputácia v obl.pleca a ram.,úroveň b.n.



S49.7	Viaceré poranenia pleca a ramena	S55.9	Poranenie bliž.neurč.krvnej cievy v úrovni predlak.
S49.8	Iné poranenie pleca a ramena,blížšie určené	S56.0	Poran.svalu a šľachy ohýbača palca v úr.predlak.
S49.9	Poranenie pleca a ramena,blížšie neurčené	S56.1	Poran.svalu a šľachy ohýbača i.prsta/prstov v úr.predlak.
S50.0	Pomliaždenie lakťa	S56.2	Poran.svalu a šľachy i.ohýbača v úr.predlak.
S50.1	Pomliaždenie iných a bliž.neurč častí predlaktia	S56.3	Poran.svalu a šľachy vystier./odť.a.palca v úr.predlak.
S50.7	Viaceré povrchové poranenia predlaktia	S56.4	Poran.svalu šľachy vystier.i.prstov v úr.predlak.
S50.81	Iné povrchové poranenie predlaktia: odrenina	S56.5	Poran.iného svalu a šľachy vystier.v úrovni predlak.
S50.82	Iné povrch.poranenie predlaktia:tvorba pluzg.(neterm.)	S56.7	Poran.viac.svalu a šliach v úrovni predlak.
S50.83	Iné povrch.poranenie predlaktia:uštip.hmyz.vpich(nejed.)	S56.8	Poran.i.a bliž.neurč.svalov a šliach v úrovni predlak.
S50.84	Iné povrch.poran.predlak.:povrch.cudz.teleso(úlomky)	S57.0	Drvivé poranenie lakťa
S50.88	Iné povrch.poran.predlak.ostatné povrch.poran.lakťa	S57.8	Drvivé poranenie iných častí predlaktia
S50.9	Povrchové poranenie predlaktia,blížšie neurčené	S57.9	Drvivé poranenie predlaktia,blíž.neurč.časti
S51.0	Otvorená rana lakťa	S58.0	Úrazová amputácia v lakti
S51.7	Viaceré otvorené rany predlaktia	S58.1	Úrazová amputácia medzi lakťom a zápästím
S51.80	Otvor.rana i.častí predlakt.,b.n.	S58.9	Úraz.amput.predlak.úroveň b.n.
S51.84	Poškodenie mäk.č.I.st.pri zatvor.zlomenine,vyklb.predlaktia	S59.7	Viaceré poranenia lakťa a predlaktia
S51.85	Poškodenie mäk.č.II.st.pri zatvor.zlom./vyklb.predlak.	S59.8	Iné a bližšie určené poranenie predlaktia
S51.86	Poškodenie mäk.č.III.st.pri zatvor.zlom./vyklb.predlak.	S59.9	Poranenie predlaktia, bližšie neurčené
S51.87	Poškodenie mäk.č.I.st.pri otvor.zlom./vyklb.predlak.	S60.0	Pomliaž.prsta (prstov)ruky bez poškod.nechta
S51.88	Poškodenie mäk.č.II.st.pri otvor.zlom./vyklb.predlak.	S60.1	Pomliaž.prsta (prstov)ruky s poškod.nechta
S51.89	Poškodenie mäk.č.III.st.pri otvor.zlom./vyklb.predlak.	S60.2	Pomliaždenie iných častí zápastia a ruky
S51.9	Otvorená rana predlaktia bližšie neurčenej časti	S60.7	Viaceré povrchové poranenia zápastia a ruky
S52.00	Zlomen.hor.konca lakť.kosti :časť bliž.neurč.	S60.81	Iné povrchové poranenia zápastia a ruky: odrenina
S52.01	Zlomenina horného konca lakťovej kosti: olekranon	S60.82	Iné povrch.poran.zápäs.a ruky:tvor.pluzg.(neterm.)
S52.02	Zlomen.horného konca lakť.kosti :processus coronoideus	S60.83	Iné povrch.poran.zápäs.a ruky:ušť.hmyz./vpich (nejed.)
S52.09	Zlomen.horného konca lakť.kosti :iné a mnohopoč.č.	S60.84	Iné povrch.poran.zápäs.a ruky:povrch.cudz.telesá (úlomky)
S52.10	Zlomenina horného konca vreten.kosti :časť bliž.neurč.	S60.88	Iné povrchové poranenia zápastia a ruky: iné
S52.11	Zlomenina horného konca vretennej kosti: hlava	S60.9	Povrchové poranenie zápäs.a ruky,b.n.
S52.12	Zlomenina horného konca vretennej kosti: collum	S61.0	Otvorená rana prsta (prstov) ruky bez poškod.nechta
S52.19	Zlomen.horného konca vreten.kosti :iné a mnohopoč.č.	S61.1	Otvorená rana prsta (prstov) ruky s poškod.nechta
S52.20	Zlomenina diaľý.lakť.kosti,časť b.n.	S61.7	Viaceré otvorené rany zápastia a ruky
S52.21	Zlomenina prox.časti diaľý.lakť.kosti s lux.hlavič. vret.kosti	S61.80	Otvorená rana i.častí zápäs.a ruky,b.n.
S52.30	Zlomenina diaľý.vreten.kosti:časť b.n.	S61.84	Pošk.mäk.č.I.st.pri zatvor.zlom./vyklb.zápäs.a ruky
S52.31	Zlomenina dol.časti diaľý. vret.kosti s lux.hlavič.lakť.kosti	S61.85	Pošk.mäk.č.II.st.pri zatvor.zlom./vyklb.zápäs.a ruky
S52.4	Zlomenina diaľfyzý lakťovej a vretennej kosti	S61.86	Pošk.mäk.č.III.st.pri zatvor.zlom./vyklb.zápäs.a ruky
S52.50	Zlomenina dol.konca vreten.kosti:b.n.	S61.87	Pošk.mäk.č.I.st.pri otvor.zlom./vyklb.zápäs.a ruky
S52.51	Zlomenina dol.konca vreten.kosti:extenzný typ	S61.88	Pošk.mäk.č.II.st.pri otvor.zlom./vyklb.zápäs.a ruky
S52.52	Zlomenina dol.konca vreten.kosti:flekčný typ	S61.89	Pošk.mäk.č.III.st.pri otvor.zlom./vyklb.zápäs.a ruky
S52.59	Zlomenina dol.konca vreten.kosti:iné a mnohopoč.č.	S61.9	Otvorená rana časti zápäs.a ruky,b.n.
S52.6	Zlomenina dolného konca lakťovej a vretennej kosti	S62.0	Zlomenina os naviculare
S52.7	Viaceré zlomeniny predlaktia	S62.10	Zlomenina zápästnej kosti,blížšie neurčená
S52.8	Zlomenina inej časti predlaktia	S62.11	Zlomenina os lunatum
S52.9	Zlomenina predlaktia, bližšie neurčenej časti	S62.12	Zlomenina os triquetrum
S53.0	Vykĺbenie hlavice vretennej kosti	S62.13	Zlomenina os pisiforme
S53.10	Vykĺbenie lakťa:blížšie neurčené	S62.14	Zlomenina os trapezium
S53.11	Iné a bližšie neurčené vykĺbenie lakťa: dopredu	S62.15	Zlomenina os trapezoideum
S53.12	Iné a bližšie neurčené vykĺbenie lakťa: dozadu	S62.16	Zlomenina os capitatum
S53.13	Iné a bližšie neurčené vykĺbenie lakťa: mediálne	S62.17	Zlomenina os hamatum
S53.14	Iné a bližšie neurčené vykĺbenie lakťa: laterálne	S62.19	Zlomenina inej a viacerých zápästných kostí
S53.18	Vykĺbenie lakťa: iné	S62.20	Zlomen.prvej záprs.kosti,časť b.n.
S53.2	Úrazová ruptúra lig.collaterale radiale	S62.21	Zlomenina prvej záprstnej kosti,báza
S53.3	Úrazová ruptúra lig.collaterale ulnare	S62.22	Zlomenina prvej záprstnej kosti,diaľfýza
S53.40	Vyvrtnutie a natiah.lakťa:časť b.n.	S62.23	Zlomenina prvej záprstnej kosti,krčok
S53.41	Vyvrtnutie a natiah.lakťa:lig.collaterale radiale	S62.24	Zlomenina prvej záprstnej kosti,hlava
S53.42	Vyvrtnutie a natiah.lakťa:lig.collaterale ulnare	S62.30	Zlomenina inej záprstnej kosti,časť b.n.
S53.43	Vyvrtnutie a natiahnutie lakťa: humeroradiálny kĺb	S62.31	Zlomenina inej záprstnej kosti,báza
S53.44	Vyvrtnutie a natiahnutie lakťa: humeroulnárny kĺb	S62.32	Zlomenina inej záprstnej kosti,diaľfýza
S53.48	Vyvrtnutie a natiahnutie lakťa: iné časti	S62.33	Zlomenina inej záprstnej kosti,krčok
S54.0	Poranenie n.ulnaris v úrovni predlaktia	S62.34	Zlomenina inej záprstnej kosti,hlava
S54.1	Poranenie n.medianus v úrovni predlaktia	S62.4	Viaceré zlomeniny zápästných kostí
S54.2	Poranenie n.radialis v úrovni predlaktia	S62.50	Zlomenina palca,časť bližšie neurčená
S54.3	Poranenie kožného sensor.nervu v úr.predlak.	S62.51	Zlomenina palca,horný článok
S54.7	Poranenie viacerých nervov v úrovni predlaktia	S62.52	Zlomenina palca,dolný článok
S54.8	Poranenie iných nervov v úrovni predlaktia	S62.60	Zlomenina iného prsta ruky,časť bližšie neurčená
S54.9	Poranenie bliž.neurč.nervu v úrovni predlak.	S62.61	Zlomenina iného prsta ruky,horný článok
S55.0	Poranenie a.ulnaris v úrovni predlaktia	S62.62	Zlomenina iného prsta ruky,stredný článok
S55.1	Poranenie a.radialis v úrovni predlaktia	S62.63	Zlomenina iného prsta ruky,dolný článok
S55.2	Poranenie žily v úrovni predlaktia	S62.7	Viaceré zlomeniny prstov ruky
S55.7	Poranenie viac.krvných ciev v úrovni predlak.	S62.8	Zlomenina iných.a bliž.neurč.častí zápäs.a ruky
S55.8	Poranenie iných krvných ciev v úrovni predlaktia	S63.00	Vykĺbenie zápastia,časť bližšie neurčená

S63.01	Vykĺbenie zápastia,radioulnárny kĺb	S71.1	Otvorená rana stehna
S63.02	Vykĺbenie zápastia,radiokarpový kĺb	S71.7	Viaceré otvorené rany bedra a stehna
S63.03	Vykĺbenie zápastia,mediokarpový kĺb	S71.80	Otvorená rana i.a bliž.neurč.časti panv.pletenca
S63.04	Vykĺbenie zápastia,karpometakarpový kĺb	S71.84	Pošk.mäk.č.II.st.pri zatvor.zlom./vykĺb.bedra a stehna
S63.08	Vykĺbenie zápastia,iné	S71.85	Pošk.mäk.č.II.st.pri zatvor.zlom./vykĺb.bedra a stehna
S63.10	Vykĺbenie prsta ruky,časť bližšie neurčená	S71.86	Pošk.mäk.č.III.st.pri zatvor.zlom./vykĺb.bedra a stehna
S63.11	Vykĺbenie prsta ruky,metakarpofalangový kĺb	S71.87	Pošk.mäk.č.II.st.pri otvor.zlom./vykĺb.bedra a stehna
S63.12	Vykĺbenie prsta ruky,interfalangový kĺb	S71.88	Pošk.mäk.č.II.st.pri otvor.zlom./vykĺb.bedra a stehna
S63.2	Viaceré vykĺbenia prstov ruky	S71.89	Pošk.mäk.č.III.st.pri otvor.zlom./vykĺb.bedra a stehna
S63.3	Úrazové roztrhnutie väzu zápastia a ruky	S72.00	Zlomenina krčka stehn.kosti,časť b.n.
S63.4	Úraz.roztrh.väzu prsta ruky,metakarpo-a interfalang.kĺb	S72.01	Zlomenina krčka stehnovkej kosti, intrakapsulárna
S63.50	Vyvrtnutie a natiahnutie zápastia časť b.n.	S72.02	Zlomenina krčka stehn.kosti,prox.epifýza (rozp.epifýzy)
S63.51	Vyvrtnutie a natiahnutie zápastia,karpový kĺb	S72.03	Zlomenina krčka stehnovkej kosti,subkapitálna
S63.52	Vyvrtnutie a natiahnutie zápastia,radiokarpový kĺb	S72.04	Zlomenina krčka stehnovkej kosti,mediocervikálna
S63.53	Vyvrtnutie a natiahnutie zápastia,karpometakarpový kĺb	S72.05	Zlomenina krčka stehnovkej kosti,báza
S63.58	Vyvrtnutie a natiahnutie zápastia, ná časť	S72.08	Zlomenina krčka stehnovkej kosti,iná časť
S63.60	Vyvrtn.a natiah.jedného/viac.prstov,časť bliž.neurč.	S72.10	Zlomenina stehnovkej kosti,trochanterová,b.n.
S63.61	Vyvrtn.a natiah.jedného/viac.prstov,metakarpofalang.kĺb	S72.11	Zlomenina stehnovkej kosti, intertrochanterová
S63.62	Vyvrtn.a natiah.jedného/viac.prstov,interfalangový kĺb	S72.2	Subtrochanterová zlomenina
S63.68	Vyvrtn.a natiah.jedného /viac.prstov,i.č.	S72.3	Zlomenina diafýzy stehnovkej kosti
S63.7	Vyvrtnutie a natiahnutie iných a bliž.neurč.časti ruky	S72.40	Zlomen.dolného konca stehn.kosti,č.b.n.
S64.0	Poranenie n.ulnaris v úrovni zápastia a ruky	S72.41	Zlomen.dolné.konca stehn.kosti,condylus (lateralis)(medialis)
S64.1	Poranenie n.medianus v úrovni zápastia a ruky	S72.42	Zlomen.dolného konca stehn.kosti,epifýza (rozpustenie epifýzy)
S64.2	Poranenie n.radialis v úrovni zápastia a ruky	S72.43	Zlomen.dolného konca stehn.kosti,suprakondylová
S64.3	Poranenie n.digitalis palca	S72.44	Zlomen.dolného konca stehn.kosti,interkondylová
S64.4	Poranenie n.digitalis iného prsta ruky	S72.7	Viaceré zlomeniny stehnovkej kosti
S64.7	Poranenie viacerých nervov v úrovni zápastia a ruky	S72.8	Zlomenina inej časti stehnovkej kosti
S64.8	Poranenie iného nervu v úrovni zápastia a ruky	S72.9	Zlomenina stehnovkej kosti,časť bližšie neurčená
S64.9	Poranenie bliž.neurč.nervu v úrovni zápäs.a ruky	S73.00	Vykĺbenie bedra,bližšie neurčené
S65.0	Poranenie a.ulnaris v úrovni zápastia a ruky	S73.01	Vykĺbenie bedra,dozadu
S65.1	Poranenie a.radialis v úrovni zápastia a ruky	S73.02	Vykĺbenie bedra,dopredu
S65.2	Poranenie ciev povrchového dľaňového oblúka	S73.08	Vykĺbenie bedra,iné
S65.3	Poranenie ciev hĺbkového dľaňového oblúka	S73.10	Vyvrtnutie a natiahnutie bedro.kĺbu,časť bliž.neurč.
S65.4	Poranenie krvnej cievy (ciev) palca	S73.11	Vyvrtnutie a natiahnutie bedro.kĺbu,iliofemorálny väz
S65.5	Poranenie krvnej cievy (ciev) iného prsta ruky	S73.12	Vyvrtnutie a natiahnutie bedro.kĺbu,ischiokapsulárny väz
S65.7	Poranenie viacerých krvných ciev v úrov.zápäs.a ruky	S73.18	Vyvrtnutie a natiahnutie bedrového kĺbu, iná časť
S65.8	Poranenie i.krvnej cievy v úrov.zápäs.a ruky	S74.0	Poranenie sedac.ervu (n. ischiadicus) v úrovni bedra a stehna
S65.9	Poranenie bliž.neurč.krvnej cievy v úrov.zápäs.a ruky	S74.1	Poranenie stehn.nervu (n. femoralis) v úrovni bedra a stehna
S66.0	Poran.svalu a šľachy dlh.ohýb.palca v úrov.zápäs.a ruky	S74.2	Poranenie senzor.kožných nervov v úrovni bedra a stehna
S66.1	Poran.svalu a šľachy ohýb.i.prsta v úrov.zápäs.a ruky	S74.7	Poranenie viacerých nervov v úrovni bedra a stehna
S66.2	Poran.svalu a šľachy vyst.palca v úrov.zápäs.a ruky	S74.8	Poranenie iných nervov v úrovni bedra a stehna
S66.3	Poran.svalu a šľachy vyst.i.prsta v úrov.zápäs.a ruky	S74.9	Poran.bliž.neurč.nervu v úrovni bedra a stehna
S66.4	Poran.vnúť.svalu a šľachy palca v úrov.zápäs.a ruky	S75.0	Poranenie a.femoralis
S66.5	Poran.vnúť.svalu a šľachy i.prsta v úrov.zápäs.a ruky	S75.1	Poranenie v.femoralis v úrovni bedra a stehna
S66.6	Poran.viac.svalu a šliach ohýb.v úrov.zápäs.a ruky	S75.2	Poranenie v.saphena magna v úrovni bedra a stehna
S66.7	Poran.viac.svalu a šliach vyst.v úrov.zápäs.a ruky	S75.7	Poranenie viacerých krvných ciev v úrovni bedra a stehna
S66.8	Poran.i.svalu a šľachy v úrov.zápäs.a ruky	S75.8	Poranenie iných krvných ciev v úrovni bedra a stehna
S66.9	Poran.bliž.n.eurč.svalu a šľachy v úrov.zápäs.a ruky	S75.9	Poran.enie bliž.neurč.krvných ciev v úrovni bedra a stehna
S67.0	Drvivé poran.palca a iného prsta/prstov ruky	S76.0	Poranenie svalu a šľachy bedra
S67.8	Drvivé poran.i.a bliž.neurč.časti zápäs.a ruky	S76.1	Poran.štvorhlavého svalu stehna a jeho šľachy
S68.0	Úrazová amputácia palca (kompletná) (čiasťočná)	S76.2	Poran.svalu a šľachy prítahačča (adduktora) stehna
S68.1	Úrazová amput.iného (jed.)prsta ruky (komplet.)(čiasť.)	S76.3	Poranenie svalu a šľachy zad.sval.skup.v úr.stehna
S68.2	Samost.úraz.amput.dvoch/viac.prstov ruky (kompl.)(čiasť.)	S76.4	Poranenie iných a bliž.neurč.svaluov a šliach v úr.stehna
S68.3	Kombinovaná úraz.amput.(č.)prsta (prstov)s i.č.zápäs.a ruky	S76.7	Poranenie viac.svaluov a šliach v úrovni bedra a stehna
S68.4	Úrazová amputácia ruky v úrovni zápastia	S77.0	Drvivé poranenie bedra
S68.8	Úrazová amputácia inej časti zápastia a ruky	S77.1	Drvivé poranenie stehna
S68.9	Úraz.amput.zápäs.a ruky v b.n.úr.	S77.2	Drvivé poranenie bedra a stehna
S69.7	Viaceré poranenia zápastia a ruky	S78.0	Úrazová amputácia v bedrovom kĺbe
S69.8	Iné poranenia zápastia a ruky,bližšie určené	S78.1	Úrazová amputácia v úrovni medzi bedrom a kolenom
S69.9	Poranenie zápastia a ruky,bližšie neurčené	S78.9	Úrazová amput.bedra a stehna v b.n.úrovni
S70.0	Pomliaždenie bedra	S79.7	Viaceré poranenia bedra a stehna
S70.1	Pomliaždenie stehna	S79.8	Iné a bližšie určené poranenie bedra a stehna
S70.7	Viaceré povrchové poranenia bedra a stehna	S79.9	Poranenie bedra a stehna,bližšie neurčené
S70.81	Iné povrchové poranenia bedra a stehna: odrenina	S80.0	Pomliaždenie kolena
S70.82	Iné povrch.poran.bedra a stehna:tvor.pluzg.(neterm.)	S80.1	Pomliaždenie iných a bliž.neurč.časti predkol.
S70.83	Iné povrch.poran.bedra a stehna:ušť.hmyz./vpich (nejed.)	S80.7	Viaceré povrchové poranenia predkolena
S70.84	Iné povrch.poran.bedra a stehna:povrch.cudz.teleso(črepina)	S80.81	Iné povrchové poranenie predkolena: odrenina
S70.88	Iné povrchové poranenia bedra a stehna: iné	S80.82	Iné povrch.poran.predkol.:tvorba pluzg.(neterm.)
S70.9	Povrchové poranenie bedra a stehna,b.n.	S80.83	Iné povrch.poran.predkol.:ušť.hmyz./vpich (nejed.)
S71.0	Otvorená rana bedra	S80.84	Iné povrch.poran.predkol.:povrch.cudz.teleso (úlomok)

S80.88	Iné povrchové poranenie predkolenia: iné	S86.7	Poranenie viac.svalov a šliach v úrov.predkol.
S80.9	Povrchové poranenie predkolenia, bližšie neurčené	S86.8	Poranenie iného svalu a šlachy v úrovni predkolenia
S81.0	Otvorená rana kolena	S86.9	Poranenie bliž.neurč.svalu a šlachy v úrov.predkol.
S81.7	Viacere otvorené rany predkolenia	S87.0	Drvivé poranenie kolena
S81.80	Otvorená rana i.časti predkol.,b.n.	S87.8	Drvivé poranenie i.a bliž.neurč.časti predkol.
S81.84	Poškodenie mäk.č.II.st.pri zatv.zlomenine,vyklbení predkolenia	S88.0	Úrazová amputácia v úrovni kolena
S81.85	Pošk.mäk.č.II.st.pri zatvor.zlom./vyklb.predkol.	S88.1	Úrazová amputácia v úrovni medzi kolenom a členkom
S81.86	Pošk.mäk.č.III.st.pri zatvor.zlom./vyklb.predkol.	S88.9	Úrazová amputácia predkol.v bliž.neurč.úrovni
S81.87	Pošk.mäk.č.I.st.pri otvor.zlom./vyklb.predkol.	S89.7	Viacere poranenia predkolenia
S81.88	Pošk.mäk.č.II.st.pri otvor.zlom./vyklb.predkol.	S89.8	Iné poranenie predkolenia,bližšie určené
S81.89	Pošk.mäk.č.III.st.pri otvor.zlom./vyklb.predkol.	S89.9	Poranenie predkolenia,bližšie neurčené
S81.9	Otvorená rana bližšie neurčenej časti predkolenia	S90.0	Pomliaždenie členka
S82.0	Zlomenina jablčka [patella]	S90.1	Pomliaž.prsta (prstov) nohy bez poškod. nechta
S82.11	Zlomenina hor.konca pišťaly,so zlom.ihlice (každá č.)	S90.2	Pomliaž.prsta (prstov) nohy s poškod.nechta
S82.18	Zlomenina horného konca pišťaly,iná	S90.3	Pomliaždenie iných a bližšie neurčených častí nohy
S82.21	Zlomenina diafýzy pišťaly,so zlom.ihlice (každá č.)	S90.7	Viacere povrchové poranenia členka a nohy
S82.28	Zlomenina diafýzy pišťaly,iná	S90.81	Iné povrchové poranenie členka a nohy: odrenina
S82.31	Zlomenina dol.konca pišťaly,so zlom.ihlice (každá č.)	S90.82	Iné povrch.poran.čl.a nohy:tvor.pluzg.(neterm.)
S82.38	Zlomenina dolného konca pišťaly,iná	S90.83	Iné povrch.poran.čl.a nohy:ušť.hmyz./vpich (nejed.)
S82.40	Zlomenina ihlice, izolovaná,časť bližšie neurčená	S90.84	Iné povrch.poran.čl.a nohy:povrch.cudz.teleso (úlomok)
S82.41	Zlomenina ihlice, izolovaná,horný koniec	S90.88	Iné povrchové poranenie členka a nohy: iné
S82.42	Zlomenina ihlice, izolovaná,diafýza	S90.9	Povrchové poranenie členka a nohy, bližšie neurčené
S82.49	Zlomenina ihlice, izolovaná,viaceré miesta	S91.0	Otvorená rana členka
S82.5	Zlomenina vnútorného členka	S91.1	Otvorená rana prsta (prstov) nohy bez poškod.nechta
S82.6	Zlomenina vonkajšieho členka	S91.2	Otvorená rana prsta (prstov) nohy s poškod.nechta
S82.7	Viacere zlomeniny predkolenia	S91.3	Otvorená rana inej časti nohy
S82.81	Bimaleolárna zlomenina	S91.7	Viacere otvorené rany členka a nohy
S82.82	Trimaleolárna zlomenina	S91.80	Otvorená rana inej časti členka a nohy
S82.88	Zlomenina iných častí predkolenia	S91.84	Poškodenie mäk.č.I.st.pri zatvor.zlom./vyklb.nohy
S82.9	Zlomenina bližšie neurčenej časti predkolenia	S91.85	Poškodenie mäk.č.II.st.pri zatvor.zlom./vyklb.nohy
S83.0	Vyklbenie jablčka (patella)	S91.86	Poškodenie mäk.č.III.st.pri zatvor.zlom./vyklb.nohy
S83.10	Vyklbenie kolenného kľbu,bližšie neurčené	S91.87	Poškodenie mäk.č.I.st.pri otvor.zlom./vyklb.nohy
S83.11	Vyklb.kolen.kľbu,vyklb.hor.konca pišťaly dopredu	S91.88	Poškodenie mäk.č.II.st.pri otvor.zlom./vyklb.nohy
S83.12	Vyklb.kolen.kľbu,vyklb.hor.konca pišťaly dozadu	S91.89	Poškodenie mäk.č.III.st.pri otvor.zlom./vyklb.nohy
S83.13	Vyklb.kolen.kľbu,vyklb.hor.konca pišťaly mediálne	S92.0	Zlomenina pätovej kosti
S83.14	Vyklb.kolen.kľbu,vyklb.hor.konca pišťaly laterálne	S92.1	Zlomenina členkovej kosti
S83.18	Vyklbenie kolenného kľbu,iné	S92.20	Zlomenina jednej/viac.ostatných priehlav.kostí,b.n.
S83.2	Trhlina menisku,akútna	S92.21	Zlomenina os naviculare
S83.3	Čerstvá trhlina kĺbovej chrupky kolena	S92.22	Zlomenina os cuboideum
S83.40	Vyvrť.a natiah.kolen.kľbu b.n.bočný väz	S92.23	Zlomenina os cuneiforme (interm.)(later.)(med.)
S83.41	Vyvrť.a natiah.kolen.kľbu,distor.fib.vonk.boč.väzu	S92.28	Zlomenina iných priehlavkových kostí
S83.42	Vyvrť.a natiah.kolen.kľbu,distor.tib.vnúť.boč.väzu	S92.3	Zlomenina predpriehlavkovej kosti
S83.43	Vyvrť.a natiah.kolen.kľbu,natr.fib.vonk.boč.väzu	S92.4	Zlomenina prvého prsta nohy
S83.44	Vyvrť.a natiah.kolen.kľbu,natr.tib.vnúť.boč.väzu	S92.5	Zlomenina iného prsta nohy
S83.50	Vyvrť.a natiah.kolen.kľbu b.n.skríž.väz	S92.7	Viacere zlomeniny nohy
S83.51	Vyvrť.a natiah.kolen.kľbu,distor.pred.skríž.väzu	S92.9	Zlomenina nohy,bližšie neurčená
S83.52	Vyvrť.a natiah.kolen.kľbu,distor.zad.skríž.väzu	S93.0	Vyklbenie členkového kľbu
S83.53	Vyvrť.a natiah.kolen.kľbu,natr.pred.skríž.väzu	S93.10	Vyklb.jedného/viac.prstov nohy,b.n.
S83.54	Vyvrť.a natiah.kolen.kľbu,natr.zad.skríž.väzu	S93.11	Vyklb.jedného/viac.prstov nohy,metatarzofalangový kľb
S83.6	Vyvrť.a natiah.inej a bliž.neurč.časti kolena	S93.12	Vyklb.jedného/viac.prstov nohy,interfalangový kľb
S83.7	Poranenie viacerých útvarov kolena	S93.2	Roztrhnutie väzov v úrovni členka a nohy
S84.0	Poranenie n.tibialis v úrovni predkolenia	S93.30	Vyklb.iných a bliž.neurč.častí nohy,časť bliž.neurč.
S84.1	Poranenie n.peroneus v úrovni predkolenia	S93.31	Vyklb.iných a bliž.neurč.častí nohy,priehlav.kostí,kľb b.n.
S84.2	Poranenie senzor.kožných nervov úrov.predkol.	S93.32	Vyklb.iných a bliž.neurč.častí nohy,mediotarzálny kľb
S84.7	Poranenie viacerých nervov v úrovni predkolenia	S93.33	Vyklb.iných a bliž.neurč.častí nohy,tarzetatarzálny kľb
S84.8	Poranenie iných nervov v úrovni predkolenia	S93.34	Vyklb.iných a bliž.neurč.č.nohy,metatarzálna(kosti),kľb b.n.
S84.9	Poranenie bliž.neurč.nervu v úrov.predkol.	S93.38	Vyklb.iných a bliž.neurč.častí nohy,iné
S85.0	Poranenie zákolennej tepny [a.poplitea]	S93.40	Vyvrtnutie a natiahnutie členka,časť bliž.neurč.
S85.1	Poranenie (pred.)(zad.)pišťal.tepny	S93.41	Vyvrtnutie a natiahnutie členka,lig.deltoidum
S85.2	Poranenie ihlicovej tepny [a.peronea]	S93.42	Vyvrť.a natiah.členka,lig.calcaneofibulare
S85.3	Poranenie veľkej skrytej žily v úrov.predkol.	S93.43	Vyvrť.a natiah.členka,lig.tibiofibulare(ant.)(post.),dist.
S85.4	Poranenie malej skrytej žily v úrov.predkol.	S93.48	Vyvrtnutie a natiahnutie členka,iná časť
S85.5	Poranenie zákolennej žily [v. poplitea]	S93.5	Vyvrtnutie a natiahnutie prsta (prstov) nohy
S85.7	Poranenie viac.krv. ciev v úrov.predkol.	S93.6	Vyvrť.a natiah.inej a bliž.neurč.častí nohy
S85.8	Poranenie iných krvných ciev v úrovni predkolenia	S94.0	Poranenie n.plantaris lateralis
S85.9	Poranenie bliž.neurč.krv.ciev v úrov.predkol.	S94.1	Poranenie n.plantaris medialis
S86.0	Poranenie Achillovej šľachy	S94.2	Poranenie.n. peroneus profundus v úrov.čl.a nohy
S86.1	Poranenie i.svalu a šlach.zad.sval.skup.v úrov.predkol.	S94.3	Poranenie.senzor.kož.nervu v úrov.čl.a nohy
S86.2	Poranenie svalu a šlach.pred.sval.skup.v úrov.predkol.	S94.7	Poranenie viacerých nervov v úrovni členka a nohy
S86.3	Poranenie svalu a šlach.ihlic.sval.skup.v úrov.predkol.	S94.8	Poranenie iného nervu v úrovni členka a nohy

S94.9	Poranenie bliž.neurč.nervu v úrov.členka a nohy	T04.7	Drv.por.pos.hr.,bru.a konč./hr.,drie.a konč./hr.,pan.a kon.
S95.0	Poranenie a.dorsalis pedis	T04.8	Drvivé poran.postih.i.komb.telesných obl.
S95.1	Poranenie a.plantaris pedis	T04.9	Viacere drvivé poranenia,bližšie neurčené
S95.2	Poranenie v. dorsalis pedis	T05.0	Úrazová amputácia oboch rúk
S95.7	Poranenie viac.krných .ciev v úrov.členka a nohy	T05.1	Úrazová amput.jednej ruky a druhej HK(okr.ruky)
S95.8	Poranenie inej krvnej cievy v úrovni členka a nohy	T05.2	Úrazová amput.oboch HK (ktorákoľvek úr.)
S95.9	Poranenie bliž.neurč.krvnej cievy v úrov.členka a nohy	T05.3	Úrazová amputácia oboch nôh
S96.0	Poranenie svalu a šlachy dlh.ohýb.palca v úrov.čl.a nohy	T05.4	Úrazová amput.jednej nohy a druhej DK(okr.nohy)
S96.1	Poranenie svalu a šlachy dlh.vyst. palca v úrov.čl.a nohy	T05.5	Úrazová amput.oboch DK
S96.2	Poranenie vnút.krátkeho svalu a šlachy čl.a nohy	T05.6	Úrazová amput.HK.aj DKv akekoľvek komb.
S96.7	Poranenie viac.svalov a šliach v úrov.čl.a nohy	T05.8	Úrazová amput.post.i.komb.telesných obl.
S96.8	Poranenie iného svalu a šlachy v úrov.čl.a nohy	T05.9	Viacere úrazové amputácie,bližšie neurčené
S96.9	Poranenie bliž.neurč.svalu a šlachy v úrov.čl.a nohy	T06.0	Poran.mozg.a hlav.nerv.komb.s por.nerv.a miechy v úr.krku
S97.0	Drvivé poranenie členka	T06.1	Poran.nervov a miechy postih.i.viac.telesné obl.
S97.1	Drvivé poranenie prsta (prstov) nohy	T06.2	Poranenie nervov postihujúce viaceré oblasti tela
S97.8	Drvivé poranenie inej časti členka a nohy	T06.3	Poranenie krvných ciev postihujúce viaceré oblasti
S98.0	Úrazová amputácia nohy v úrovni členka	T06.4	Poran.svalov a šliach postih.viac.obl.tela
S98.1	Úrazová amputácia jedného prsta nohy	T06.5	Poran.vnútrohrud.aj vnútrobruš.org./vn-hrud.aj panv.org.
S98.2	Úrazová amputácia dvoch alebo viacerých prstov nohy	T06.8	Iné bliž.urč.poranenie postih.viac.obl.tela
S98.3	Úrazová amputácia inej časti nohy	T07	Viacere poranenia,bližšie neurčené
S98.4	Úrazová amputácia nohy v bližšie neurčenej úrovni	T08.0	Zlomenina chrčtice v bliž.neuč.úrovni,zatvor./bez b.u.
S99.7	Viacere poranenia členka a nohy	T08.1	Zlomenina chrčtice v bliž.neurč.úrovni,otvorená
S99.8	Iné poranenie členka a nohy,bližšie určené	T09.00	Povrch.poran.trupu v bliž.neurč.úrovni,druh poran.b.n.
S99.9	Poranenie členka a nohy,bližšie neurčené	T09.01	Povrch.poran.trupu v bliž.neurč.úrovni:odrenina
T00.0	Povrchové poranenie postihujúce hlavu aj krk	T09.02	Povrch.poran.trupu v bliž.neurč.úrovni:tvor.pľuzg.(neterm.)
T00.1	Povrchové poran.post.hrud.a bruch./hrud.a drie./hrud.a panv.	T09.03	Povrch.poran.trupu v bliž.n.úrovni:ušť.hmyz./vpich (nejed.)
T00.2	Povrchové poran.postih.viac.obl.HK	T09.04	Povrch.poran.trupu v bliž.n.úrovni:povrch.cudz.teleso(úlomok)
T00.3	Povrchové poran.postih.viac.obl.DK	T09.05	Povrch.poran.trupu v bliž.neurč.úrovni:pomliaž.
T00.6	Povrchové poran.postih.viac.obl.HK a viac.obl.DK	T09.08	Povrch.poran.trupu v bliž.neurč.úrovni:iné
T00.8	Povrchové poran.postih.i.komb.obl.tela	T09.1	Otvorená rana trupu v bližšie neurčenej úrovni
T00.9	Viacere povrchové poranenia,bližšie neurčené	T09.2	Vykĺb.,vyvrt.a natiah.bliž.neurč.kĺbu a väzu trupu
T01.0	Otvorená rana postihujúca hlavu aj krk	T09.3	Poranenie miechy v bližšie neurčenej úrovni
T01.1	Otvorená rana post.hrud.a brucho,hrud.a driek./hrud.a panvu	T09.4	Poran.bliž.neurč.nervu,miech.koreňa a nerv.spleti trupu
T01.2	Otvorená rana post.viac.obl.HK	T09.5	Poranenie bližšie neurčeneho svalu a šlachy trupu
T01.3	Otvorená rana post.viac.obl.DK	T09.6	Úrazová amputácia trupu v bližšie neurčenej úrovni
T01.6	Otvorená rana post.viac.obl.HK a viac.obl.DK	T09.8	Iné bliž.určené poran.trupu v bliž.neurč.úrovni
T01.8	Otvorená rana post.i.kombináciu oblastí tela	T09.9	Poranenie trupu v bliž.neurč.úrovni,bliž.neurč.
T01.9	Viacere otvorené rany,bližšie neurčené	T10.0	Zlomenina HK v bliž.neurč.úrovni,zatvor./bez bliž.určenia
T02.00	Zlomeniny postih.hlavu aj krk,zatv./bez b.u.	T10.1	Zlomenina HK v bliž.neurč.úrovni,otvorená
T02.01	Zlomeniny postihujúce hlavu aj krk, otvorené	T11.00	Povrch.poran.HK v bliž.neurč.úrovni,druh poran.b.n.
T02.10	Zlom.postih.hrud.-driek.križ.obl./hrud.aj panv.zatv./bez b.u.	T11.01	Povrch.poran.HK v bliž.neurč.úrovni:odrenina
T02.11	Zlom.postih.hrud.-driek.križ.obl./hrud.aj panv.,otvor.	T11.02	Povrch.poran.HK v bliž.neurč.úrovni:tvor.pľuzg.(neterm.)
T02.20	Zlomeniny postih.viac.obl.jednej HK,zatv./bez b.u.	T11.03	Povrch.poran.HK v bliž.neurč.úrovni:ušť.hmyz./vpich (nejed.)
T02.21	Zlomeniny postih.viac.obl.jednej HK,otvor.	T11.04	Povrch.poran.HK v bliž.neurč.úrovni:povrch.cudz.teleso(úlomok)
T02.30	Zlomeniny postih.viac.obl.jednej DK,zatv./bez b.u.	T11.05	Povrch.poran.HK v bliž.neurč.úrovni:pomliaž.
T02.31	Zlomeniny postih.viac.obl.jednej DK,otvor.	T11.08	Povrch.poran.HK v bliž.neurč.úrovni:iné
T02.40	Zlomeniny postih.viac.obl.oboch HK,zatv./bez b.u.	T11.1	Otvorna rana HK v bliž.neurč.úrovni
T02.41	Zlomeniny postih.viac.obl.oboch HK,otvor.	T11.2	Vykĺb.vyvrt.a natiah.bliž.neurč.kĺbu a väzu HK v bliž.n.úrov.
T02.50	Zlomeniny viac.obl.oboch DK,zatv./bez b.u.	T11.3	Poranenie bliž.neurč.nervu HK,v bliž.neurč.úrovni
T02.51	Zlomeniny viac.obl.oboch DK,otvor.	T11.4	Poranenie bliž.neurč.cievy HK,v bliž.neurč.úrovni
T02.60	Zlomeniny postih.viac.obl.Hk a DK,zatv./bez b.u.	T11.5	Poranenie bliž.neurč.svalu a šlachy HK,v bliž.neurč.úrovni
T02.61	Zlomeniny viac.obl.HK,DK,otvor.	T11.6	Úrazová amputácia HK,v bliž.neurč.úrovni
T02.70	Zlomen.postih.hrud.driek.končat./hrud.panv.konč.zatv./bez b.u.	T11.8	Iné bliž.urč.poranenie HK,v bliž.neurč.úrovni
T02.71	Zlomen.postih.hrud.s driek.a konč./hrud.s panv.a konč.,otvor.	T11.9	Bližšie neurčené poranenie HK,v bliž.neurč.úrovni
T02.80	Zlomeniny postih.i.komb.obl.tela,zatv./bez b.u.	T12.0	Zlomenina DK,v bliž.neurč.úrovni,zatvor./bez bliž.určenia
T02.81	Zlomeniny postih.i.komb.obl.tela,otvor.	T12.1	Zlomeniny DK,v bliž.neurč.úrovni,otvorená
T02.90	Bližšie neurč.viacere zlomeniny,zatvor./bez bliž.urč.	T13.00	Povrch.poran.DK,v bl.neurč.úrovni,druh poranenia bl.neurč.
T02.91	Bližšie neurčené viaceré zlomeniny,otvorené	T13.01	Povrch.poran.DK,v bliž.neurč.úrovni:odrenina
T03.0	Vykĺb.,vyvrt.a natiah.postih.hlavu aj krk	T13.02	Povrch.poran.DK,v bliž.neurč.úrovni:tvor.pľuzg.(neterm.)
T03.1	Vykĺb.,vyvrt.a natiah.postih.hrud.aj driek./hrud.aj panvu	T13.03	Povrch.poran.DK,v bliž.neurč.úrovni:ušť.hmyz./vpich(nejed.)
T03.2	Vykĺb.,vyvrt.a natiah.postih.viac.obl.HK	T13.04	Povrch.poran.DK,v bliž.neurč.úrovni:povrch.cudz.teleso(úlomok)
T03.3	Vykĺb.,vyvrt.a natiah.postih.viac.obl.DK	T13.05	Povrch.poran.DK,v bliž.neurč.úrovni.:pomliaž.
T03.4	Vykĺb.,vyvrt.a natiah.postih.viac.obl.HK aj DK	T13.08	Povrch.poran.DK,v bliž.neurč.úrovni:iné
T03.8	Vykĺb.,vyvrt.a natiah.postih.i.komb.telesných obl.	T13.1	Otvorená rana DK,v bliž.neurč.úrovni
T03.9	Viac.ykĺb.,vyvrt.a natiah,b.n.	T13.2	Vykĺb.vyvrt.a natiah.bliž.neurč.kĺbu a väzu DK,v bliž.n.úr.
T04.0	Drvivé poranenie postihujúce hlavu aj krk	T13.3	Poranenie bliž.neurč.nervu DK,v bliž.neurč.úrovni
T04.1	Drvivé poran.postih.hrud.aj brucho,hrud.aj driek,hrud.aj panvu	T13.4	Poranenie bliž.neurč.krv.cievy DK,v bliž.neurč.úrovni
T04.2	Drvivé poran.postih.viac.obl.HK	T13.5	Poranenie bliž.neurč.svalu a šlachy DK,v bliž.neurč.úrovni
T04.3	Drvivé poran.postih.viac.obl.DK	T13.6	Úrazová amputácia DK,v bliž.neurč.úrovni
T04.4	Drvivé poran.postih.viac.obl.HK.aj DK	T13.8	Iné bliž.urč.poranenie DK,v bliž.neurč.úrovni

T13.9	Bliž.neu.poranenie DK,v bliž.neurč.úrovni	T79.3	Pourazová infekcia rany,nezatriedená inde
T14.00	Povrch.poran.oblasť bliž.neurč.tela,druh poran.b.n.	T79.4	Úrazový šok
T14.01	Povrch.poran.oblasť bliž.neurč.tela:odrenina	T79.5	Úrazová anúria
T14.02	Povrch.poran.oblasť bliž.neurč.tela:tvor.pluzg.(neterm.)	T79.6	Pourazová ischémia svalu
T14.03	Povrch.poran.oblasť bliž.neurč.tela:ušť.hmyz./vpich (nejed.)	T79.7	Pourazový podkožný emfyzém
T14.04	Povrch.poran.oblasť bliž.n.tela:povrch.cudz.teleso (úlomok)	T79.8	Iná včasná komplikácia úrazu
T14.05	Povrch.poran.oblasť bliž.neurč.tela:pomliaž.	T79.9	Včasná komplikácia úrazu,bližšie neurčená
T14.08	Povrch.poran.oblasť bliž.neurč.telaa:iné	T89.00	Komplikácia otvorenej rany,bližšie neurčená
T14.1	Otvorená rana:oblasť bližšie neurčená tela	T89.01	Komplikácia otvor.rany,cudzie teleso(s infek./bez infek.)
T14.20	Zlomenina.oblasť bliž.neurč.tela,zatvor./bez bliž.urč.	T89.02	Komplikácia otvorenej rany,infekcia
T14.21	Zlomenina:oblasť bližšie neurčená tela, otvorená	T89.03	Komplikácia otvorenej rany,iná
T14.3	Vykĺb.vyvrť.a natiah.:oblasť bliž.neurč.tela	T90.4	Neskoré následky poranenia oka a očnice
T14.4	Poranenie nervu (nervov):oblasť bliž.neurč.tela	T90.8	Neskoré následky iného bliž.urč.poranenia hlavy
T14.5	Poranenie krvnej cievy (ciev):oblasť bliž.neurč.tela	T90.9	Neskoré následky bližšie neurčeného poranenia hlavy
T14.6	Poranenie svalov a šliach:oblasť bliž.neurč.tela	T91.4	Neskoré následky poranenia vnútrohrod.org.
T14.7	Drvivé poran.a úraz.amput..oblasť bliž.neurč.tela	T91.8	Neskoré následky i.bliž.urč.poran.krku a trupu
T14.8	Iné poranenie: oblasť bližšie neurčená tela	T91.9	Neskoré následky bliž.neurč.poran.krku a trupu
T14.9	Poranenie,bližšie neurčené	T92.9	Neskoré následky bliž.neurč.poran.HK
T74.0	Zanedbanie alebo opustenie	T93.9	Neskoré následky bliž.neurč.poranenia DK
T74.1	Fyzické zneužitie	T94.1	Neskoré následky poranenia:oblasť bliž.neurč.tela
T74.2	Pohlavné zneužitie	T96	Neskoré následky otravy liekmi,l.a biol.akt.lát.
T74.3	Psychické zneužitie	T97	Neskoré následky tox.úč.lát.používanej najmä mimo lekárstva
T74.8	Iný syndróm,zapríčinený zlým zaobchádzaním	T98.0	Neskoré násl.úč.cudz.telesa vniknutého prirodz.m otvorom
T74.9	Syndróm,zaprič.zlým zaobchádzaním,b.n.	T98.1	Neskoré následky i.a bliž.neurč.účinkov vonk.příčin
T79.0	Vzduchová embólia (pourazová)	T98.2	Neskoré následky niektorých včasných kompl.úrazov
T79.1	Tuková embólia (pourazová)	T98.3	Neskoré následky komplikácii chir.výkonu a lekár.star.,n.i.
T79.2	Pourazové druhotné a opakované krvácanie		

**Diagnóza W61-2**

S02.1	Zlomenina spodiny lebky	S35.4	Poranenie krvných ciev obličky
S06.6	Subarachnoidálne krvácanie po úraze	S36.03	Tržné poranenie sleziny vrátane parenchýmu
S12.0	Zlomenina 1.krčného stavca	S36.04	Masívna ruptúra parenchýmu sleziny
S12.1	Zlomenina 2.krčného stavca	S37.02	Tržné poranenie obličky
S22.1	Viaceré zlomeniny hrudníkovej chrbtice	S37.03	Kompletná ruptúra parenchýmu obličky
S22.5	Instabilný(vlajúci)hrudník		

**ADRG-skupiny 901, 902****OP-výkony nesúvisiace s HDg****DRG-skupiny 901A, 901B, 901C, 901D, 902Z**

OP-výkony nesúvisiace s HDg



# **MDC 21B**

Poranenia, otravy a toxické účinky užívania drog a liekov





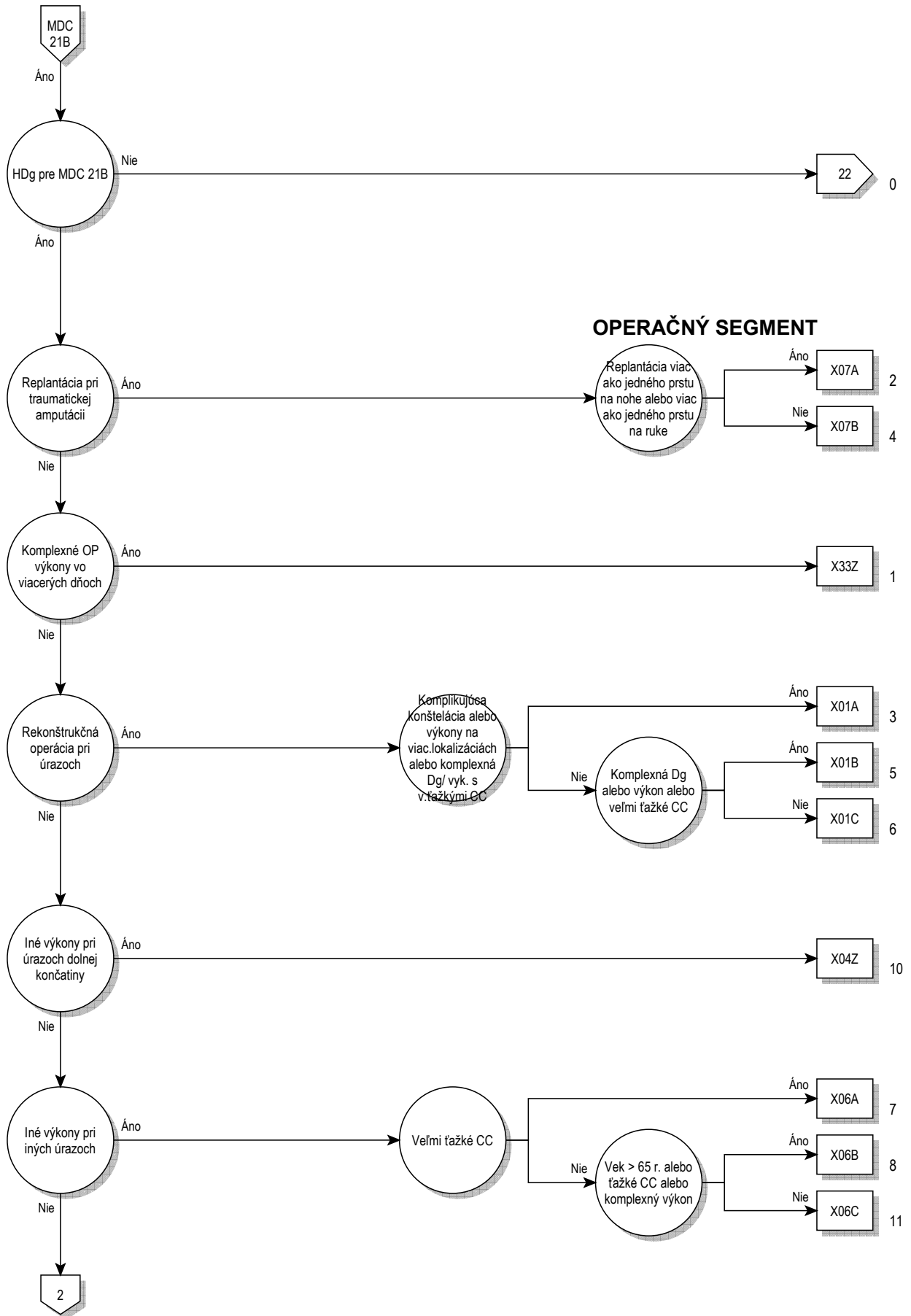

21B

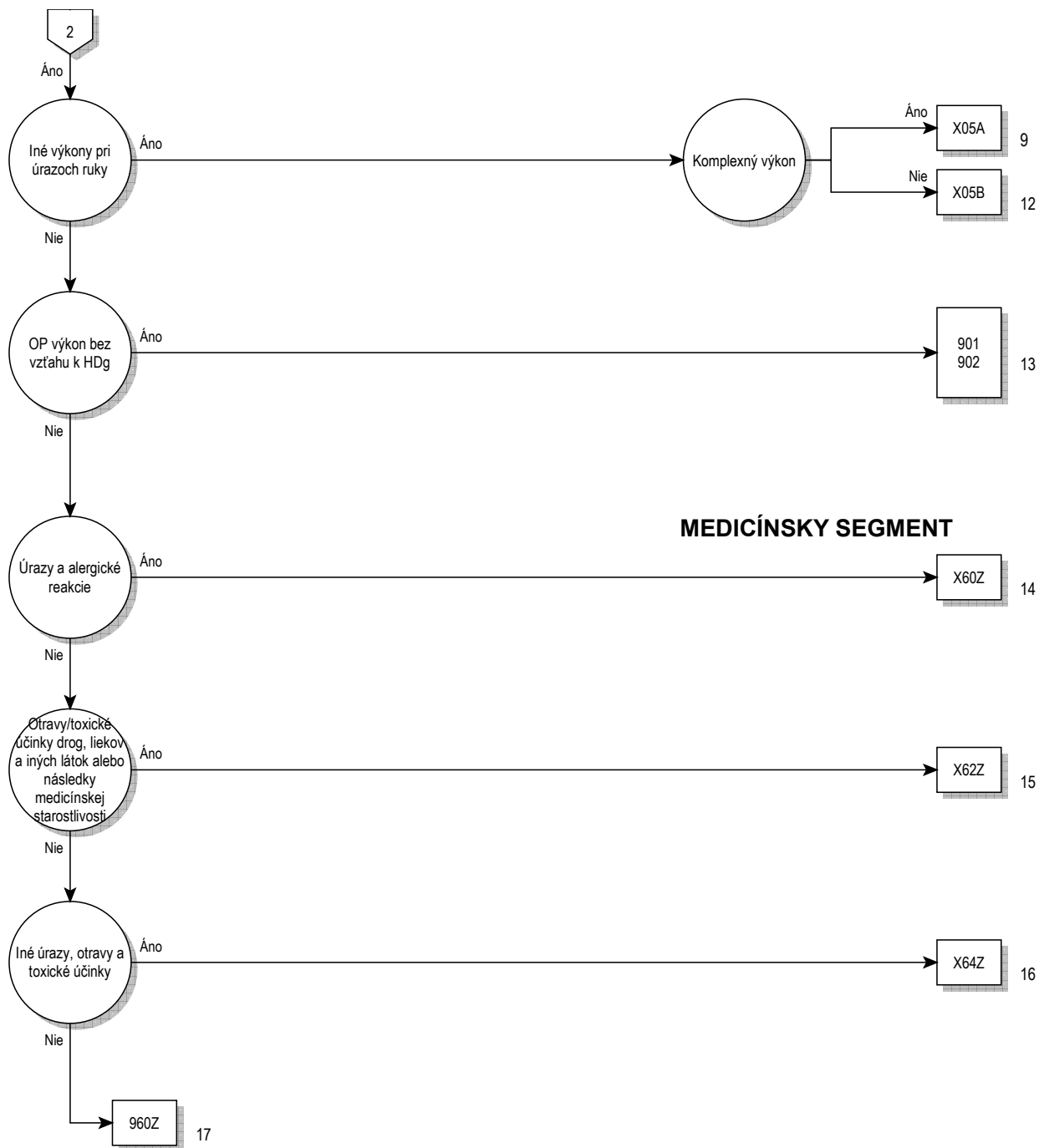

**Rozhodovacia logika MDC 21B**

HDg v tabuľke MDC21B-0

**Hlavná diagnóza pre MDC 21B (MDC21B-0)**

H95.9	Choroba ucha a hlávkového výbežku po lek.výk.,b.n.	S19.7	Viacere poranenia krku
M10.10	Dna zapríčinená olovom, na viacerých miestach	S19.8	Iné poranenie krku, bližšie určené
M10.11	Dna zapríč. olovom, v obl.pleca	S19.9	Poranenie krku, bližšie neurčené
M10.12	Dna zapríč. olovom, v obl.nadlaktia	S21.0	Otvorená rana prsníka
M10.13	Dna zapríč. olovom, v obl.predlak.	S21.1	Otvorená rana prednej steny hrudníka
M10.14	Dna zapríč. olovom, v obl.ruky	S21.2	Otvorená rana zadnej steny hrudníka
M10.15	Dna zapríč. olovom, v obl.panvy a stehna	S21.7	Viacere otvorené rany steny hrudníka
M10.16	Dna zapríč. olovom, v obl.predkol.	S21.80	Otvor.rana i.časti hrudníka,b.n.
M10.17	Dna zapríč. olovom, v obl.čl.a nohy	S21.83	Otvor.rana každej č.hrud.v spojení s vnútrohud.por.
M10.18	Dna zapríč. olovom na i.mieste	S21.84	Poškodenie mäč.č.I.st.pri zatvor.zlomeninách,vyklben.na hrud.
M10.19	Dna zapríčinená olovom,miesto bliž.neurč.	S21.85	Poškodenie mäč.č.II.st.pri zatvor.zlomeninách,vyklben.na hrud.
N98.1	Hyperstimulácia vaječníkov	S21.86	Poškodenie mäč.č.III.st.pri zatvor.zlomeninách,vyklben.na hrud
N98.2	Komplikácie pri pokuse zaviesť oplod.vajíčko po oplod.in vitro	S21.87	Poškodenie mäč.č.I.st.pri otvor.zlomeninách,vyklben.na hrud.
N98.3	Komplikácie pri pokuse zaviesť embryo pri prenose embrya	S21.88	Poškodenie mäč.č.II.st.pri otvor.zlomeninách,vyklben.na hrud.
N98.8	Iné komplikácie spojené s umelým oplodnením	S21.89	Poškodenie mäč.č.III.st.pri otvor.zlomeninách,vyklben.na hrud.
N98.9	Komplikácie spojené s umelým oplodnením,b.n.	S21.9	Otvorená rana hrudníka, bližšie neurčenej časti
N99.4	Zrasty panvového peritonea po chirurgickom výkone	S25.0	Poranenie hrudníkovej aorty
N99.9	Choroba močočovopohlav.súst.po lekář.výkone,b.n.	S25.1	Poranenie truncus brachiocephalicus alebo a.subclavia
S01.0	Otvorená rana vlasatej časti hlavy	S25.2	Poranenie homej dutej žily
S01.41	Otvorená rana líca a temporomandibulárnej oblasti:líce	S25.3	Poran.v.innominata(v.brachiocephalica)alebo v.subclavia
S01.49	Otvorená rana líca a temporomandibulár.obl.:iné,viaceré časti	S25.4	Poranenie pľúcnych krvných ciev
S01.7	Viacere otvorené rany hlavy	S25.5	Poranenie medzirebrových ciev
S01.80	Otvorená rana iných častí hlavy, bližšie neurčená	S25.7	Poranenie viacerých krvných ciev hrudníka
S01.83	Otvor.rana(obl.hlavy)v spojení s intrakraniál.poranením	S25.8	Poranenie iných krvných ciev hrudníka
S01.84	Poškod.mäkkých častí I.st.pri zatvor.zlom.,vyklbení na hlave	S25.9	Poranenie bližšie neurčenej krvnej cievy hrudníka
S01.85	Poškod.mäkkých častí II.st.pri zatvor.zlom.,vyklbení na hlave	S27.7	Viacere poranenia vnútrohrudníkových orgánov
S01.86	Poškod.mäkkých častí III.st.pri zatvor.zlom.,vyklbení na hlave	S27.9	Poran.vnútrohrudníkového orgánu,b.n.
S01.87	Poškod.mäkkých častí I.st.pri otvor.zlom.,vyklbení na hlave	S28.0	Rozdrvený hrudník
S01.88	Poškod.mäkkých častí II.st.pri otvor.zlom.,vyklbení na hlave	S28.1	Úrazová amputácia časti hrudníka
S01.89	Poškod.mäkkých častí III.st.pri otvor.zlom.,vyklbení na hlave	S29.7	Viacere poranenia hrudníka
S01.9	Otvorená rana hlavy, bližšie neurčenej časti	S29.8	Iné poranenie hrudníka,bližšie určené
S07.0	Drvivé poranenie tváre	S29.9	Poranenie hrudníka,bližšie neurčené
S07.1	Drvivé poranenie lebky	S31.0	Otvorená rana drieku a panvy
S07.8	Drvivé poranenie iných častí hlavy	S31.1	Otvorená rana brušnej steny
S07.9	Drvivé poranenie hlavy,časť bližšie neurčená	S31.7	Viacere otvorené rany brucha, drieku a panvy
S08.0	Avulzia (odtrhnutie) vlasatej časti hlavy	S31.80	Otvorená rana inej a bližšie neurčenej časti brucha
S08.8	Úrazová amputácia inej časti hlavy	S31.83	Otvor.rana(kaž.č.brucha,drieku,panvy)spoj.s vnútrobruš.poran.
S08.9	Úrazová amputácia bližšie neurčenej časti hlavy	S31.84	Poškodenie mäč.č.I.st.pri zatv.zlom.vyklb.driek.chrbtice,panvy
S09.0	Poranenie ciev hlavy,nezatriedené inde	S31.85	Poškoden.mäč.č.II.st.pri zatv.zlom.,vyklb.driek.chrbtice,panvy
S09.7	Viacere poranenia hlavy	S31.86	Poškoden.mäč.č.III.st.pri zatv.zlom,vyklb.driek.chrbtice,panvy
S09.8	Iné poranenie hlavy,bližšie určené	S31.87	Poškodenie mäč.č.I.st.pri otv.zlom.,vyklb.driek.chrbtice,panvy
S11.7	Viacere otvorené rany krku	S31.88	Poškoden.mäč.č.II.st.pri otv.zlom.,vyklb.driek.chrbtice,panvy
S11.80	Bližšie neurčená otvorená rana iných častí krku	S31.89	Poškoden.mäč.č.III.st.pri otv.zlom.,vyklb.driek.chrbtice,panvy
S11.84	Poškodenie mäč.č.I.st.pri zatvor.zlomenine,vyklbení na krku	S35.0	Poranenie brušnej aorty
S11.85	Poškodenie mäč.č.II.st.pri zatvor.zlomenine,vyklbení na krku	S35.1	Poranenie dolnej dutej žily
S11.86	Poškodenie mäč.č.III.st.pri zatvor.zlom./vyklb.na krku	S35.2	Poranenie truncus coeliacus alebo a.mesenterica
S11.87	Poškodenie mäkkých č.I.st.pri otvor.zlomenine,vyklbení na krku	S35.3	Poranenie v. portae alebo v. lienalis
S11.88	Poškodenie mäč.č.II.st.pri otvor.zlomenine,vyklbení na krku	S35.4	Poranenie krvných ciev obličky
S11.89	Poškodenie mäč.č.III.st.pri otvor.zlomenine,vyklbení na krku	S35.5	Poranenie iliakálnych krvných ciev
S11.9	Otvorená rana krku, bližšie neurčenej časti	S35.7	Poranenie viacerých krvných ciev brucha,drieku a panvy
S15.00	Poranenie a.carotis, časť bližšie neurčená	S35.8	Poranenie iných krvných ciev brucha,drieku a panvy
S15.01	Poranenie a.carotis communis	S35.9	Poranenie bl.neurč.krvnej cievy v úrovni brucha,drieku a panvy
S15.02	Poranenie a.carotis externa	S36.88	Poranenie iných vnútrobrušných orgánov
S15.03	Poranenie a.carotis interna	S38.1	Drvivé poranenie iných a bl.neurč.častí brucha,drieku a panvy
S15.1	Poranenie a.vertebralis	S38.3	Úrazová amputácia iných a bl.neurč.častí brucha,drieku a panvy
S15.2	Poranenie v.jugularis externa	S39.7	Viacere poranenia brucha, drieku a panvy
S15.3	Poranenie v.jugularis interna	S39.80	Zlomenina penisu
S15.7	Poranenie viacerých krvných ciev v úrovni krku	S39.88	Iné poranenie brucha,driekovokřížovej oblasti a panvy,bl.urč.
S15.8	Poranenie iných krvných ciev v úrovni krku	S39.9	Poranenie brucha, drieku a panvy, bližšie neurčené
S15.9	Poranenie krvných ciev v úrovni krku,bližšie neurčených	S41.0	Otvorená rana pleca
S17.0	Drvivé poranenie hrtana a priedušnice	S41.1	Otvorená rana ramena
S17.8	Drvivé poranenie inej časti krku	S41.7	Viacere otvorené rany pleca a ramena
S17.9	Drvivé poranenie bližšie neurčenej časti krku	S41.80	Bl.neurč.otvor.rana inej a bl.neurč.časti plevového pletenca
S18	Úrazová amputácia v úrovni krku	S41.84	Poškodenie mäč.č.I.st.pri zatvor.zlomenine,vyklbení ramena

S41.85	Poškodenie mäk.č.II.st.pri zatvor.zlomenine,vyklbení ramena	S68.4	Úrazová amputácia ruky v úrovni zápästia
S41.86	Poškodenie mäk.č.III.st.pri zatvor.zlomenine,vyklbení ramena	S68.8	Úrazová amputácia inej časti zápästia a ruky
S41.87	Poškodenie mäk.č.I.st.pri otvor.zlomenine,vyklbení ramena	S68.9	Úraz.amput.zápäs.a ruky v b.n.úr.
S41.88	Poškodenie mäk.č.II.st.pri otvor.zlomenine,vyklbení ramena	S69.7	Viacere poranenia zápästia a ruky
S41.89	Poškodenie mäk.č.III.st.pri otvor.zlomenine,vyklbení ramena	S69.8	Iné poranenia zápästia a ruky,blížšie určené
S45.0	Poranenie a.axillaris	S69.9	Poranenie zápästia a ruky,blížšie neurčené
S45.1	Poranenie a.brachialis	S71.0	Otvorená rana bedra
S45.2	Poranenie v.axillaris a v.brachialis	S71.1	Otvorená rana stehna
S45.3	Poranenie povrchovej žily v úrovni pleca a ramena	S71.7	Viacere otvorené rany bedra a stehna
S45.7	Poranenie viacerých krvných ciev v úrovni pleca a ramena	S71.80	Otvorená rana i.a blíž.neurč.časti panv.pletenca
S45.8	Poranenie iných krvných ciev v úrovni pleca a ramena	S71.84	Pošk.mäk.č.I.st.pri zatvor.zlom./vyklb.bedra a stehna
S45.9	Poranenie blíž.neurč.krvnej cievy v úrovni pleca a ramena	S71.85	Pošk.mäk.č.II.st.pri zatvor.zlom./vyklb.bedra a stehna
S47	Drvivé poranenie pleca a ramena	S71.86	Pošk.mäk.č.III.st.pri zatvor.zlom./vyklb.bedra a stehna
S48.0	Úrazová amputácia v plecovom kĺbe	S71.87	Pošk.mäk.č.I.st.pri otvor.zlom./vyklb.bedra a stehna
S48.1	Úrazová amputácia v úrovni medzi plecóm a laktóm	S71.88	Pošk.mäk.č.II.st.pri otvor.zlom./vyklb.bedra a stehna
S48.9	Úrazová amputácia v obl.pleca a ram.,úroveň b.n.	S71.89	Pošk.mäk.č.III.st.pri otvor.zlom./vyklb.bedra a stehna
S49.7	Viacere poranenia pleca a ramena	S75.0	Poranenie a.femoralis
S49.8	Iné poranenie pleca a ramena,blížšie určené	S75.1	Poranenie v.femoralis v úrovni bedra a stehna
S49.9	Poranenie pleca a ramena,blížšie neurčené	S75.2	Poranenie v.saphena magna v úrovni bedra a stehna
S51.0	Otvorená rana laktá	S75.7	Poranenie viacerých krvných ciev v úrovni bedra a stehna
S51.7	Viacere otvorené rany predlaktia	S75.8	Poranenie iných krvných ciev v úrovni bedra a stehna
S51.80	Otvor.rana i.časti predlakt.,b.n.	S75.9	Poran.enie blíž.neurč.krvných ciev v úrovni bedra a stehna
S51.84	Poškodenie mäk.č.I.st.pri zatvor.zlomenine,vyklb.predlaktia	S77.0	Drvivé poranenie bedra
S51.85	Poškodenie mäk.č.II.st.pri zatvor.zlom./vyklb.predlak.	S77.1	Drvivé poranenie stehna
S51.86	Poškodenie mäk.č.III.st.pri zatvor.zlom./vyklb.predlak.	S77.2	Drvivé poranenie bedra a stehna
S51.87	Poškodenie mäk.č.I.st.pri otvor.zlom./vyklb.predlak.	S78.0	Úrazová amputácia v bedrovom kĺbe
S51.88	Poškodenie mäk.č.II.st.pri otvor.zlom./vyklb.predlak.	S78.1	Úrazová amputácia v úrovni medzi bedrom a kolenom
S51.89	Poškodenie mäk.č.III.st.pri otvor.zlom./vyklb.predlak.	S78.9	Úrazová amput.bedra a stehna v b.n.úrovni
S51.9	Otvorená rana predlaktia blížšie neurčenej časti	S79.7	Viacere poranenia bedra a stehna
S55.0	Poranenie a.ulnaris v úrovni predlaktia	S79.8	Iné a blížšie určené poranenie bedra a stehna
S55.1	Poranenie a.radialis v úrovni predlaktia	S79.9	Poranenie bedra a stehna,blížšie neurčené
S55.2	Poranenie žily v úrovni predlaktia	S81.0	Otvorená rana kolena
S55.7	Poranenie viac.krvných ciev v úrovni predlak.	S81.7	Viacere otvorené rany predkolenia
S55.8	Poranenie iných krvných ciev v úrovni predlaktia	S81.80	Otvorená rana i.časti predkol.,b.n.
S55.9	Poranenie blíž.neurč.krvnej cievy v úrovni predlak.	S81.84	Poškodenie mäk.č.I.st.pri zatvor.zlomenine,vyklbení predkolenia
S57.0	Drvivé poranenie laktá	S81.85	Pošk.mäk.č.II.st.pri zatvor.zlom./vyklb.predkol.
S57.8	Drvivé poranenie iných častí predlaktia	S81.86	Pošk.mäk.č.III.st.pri zatvor.zlom./vyklb.predkol.
S57.9	Drvivé poranenie predlaktia,blíž.neurč.časti	S81.87	Pošk.mäk.č.I.st.pri otvor.zlom./vyklb.predkol.
S58.0	Úrazová amputácia v lakti	S81.88	Pošk.mäk.č.II.st.pri otvor.zlom./vyklb.predkol.
S58.1	Úrazová amputácia medzi laktóm a zápästím	S81.89	Pošk.mäk.č.III.st.pri otvor.zlom./vyklb.predkol.
S58.9	Úraz.amput.predlak.,úroveň b.n.	S81.9	Otvorená rana blížšie neurčenej časti predkolenia
S59.7	Viacere poranenia laktá a predlaktia	S85.0	Poranenie zákolennej tepny [a.poplítea]
S59.8	Iné a blížšie určené poranenie predlaktia	S85.1	Poranenie (pred.)[zad.]pišťal.tepny
S59.9	Poranenie predlaktia, blížšie neurčené	S85.2	Poranenie ihlicovej tepny [a.peronea]
S61.0	Otvorená rana prsta (prstov) ruky bez poškod.nechta	S85.3	Poranenie veľkej skrytej žily v úrov.predkol.
S61.1	Otvorená rana prsta (prstov) ruky s poškod.nechta	S85.4	Poranenie malej skrytej žily v úrov.predkol.
S61.7	Viacere otvorené rany zápästia a ruky	S85.5	Poranenie zákolennej žily [v. poplítea]
S61.80	Otvorená rana i.častí zápäs.a ruky,b.n.	S85.7	Poranenie viac.krv. ciev v úrov.predkol.
S61.84	Pošk.mäk.č.I.st.pri zatvor.zlom./vyklb.zápäs.a ruky	S85.8	Poranenie iných krvných ciev v úrovni predkolenia
S61.85	Pošk.mäk.č.II.st.pri zatvor.zlom./vyklb.zápäs.a ruky	S85.9	Poranenie blíž.neurč.krv.cievy v úrov.predkol.
S61.86	Pošk.mäk.č.III.st.pri zatvor.zlom./vyklb.zápäs.a ruky	S87.0	Drvivé poranenie kolena
S61.87	Pošk.mäk.č.I.st.pri otvor.zlom./vyklb.zápäs.a ruky	S87.8	Drvivé poranenie i.a blíž.neurč.časti predkol.
S61.88	Pošk.mäk.č.II.st.pri otvor.zlom./vyklb.zápäs.a ruky	S88.0	Úrazová amputácia v úrovni kolena
S61.89	Pošk.mäk.č.III.st.pri otvor.zlom./vyklb.zápäs.a ruky	S88.1	Úrazová amputácia v úrovni medzi kolenom a členkom
S61.9	Otvorená rana časti zápäs.a ruky,b.n.	S88.9	Úrazová amputácia predkol.v blíž.neurč.úrovni
S65.0	Poranenie a.ulnaris v úrovni zápästia a ruky	S89.7	Viacere poranenia predkolenia
S65.1	Poranenie a.radialis v úrovni zápästia a ruky	S89.8	Iné poranenie predkolenia,blížšie určené
S65.2	Poranenie ciev povrchového dlaňového oblúka	S89.9	Poranenie predkolenia,blížšie neurčené
S65.3	Poranenie ciev hĺbkového dlaňového oblúka	S91.0	Otvorená rana členka
S65.4	Poranenie krvnej cievy (ciev) palca	S91.1	Otvorená rana prsta (prstov) nohy bez poškod.nechta
S65.5	Poranenie krvnej cievy (ciev) iného prsta ruky	S91.2	Otvorená rana prsta (prstov) nohy s poškod.nechta
S65.7	Poranenie viacerých krvných ciev v úrov.zápäs.a ruky	S91.3	Otvorená rana inej časti nohy
S65.8	Poranenie i.krvnej cievy v úrov.zápäs.a ruky	S91.7	Viacere otvorené rany členka a nohy
S65.9	Poranenie blíž.neurč.krvnej cievy v úrov.zápäs.a ruky	S91.80	Otvorená rana inej časti členka a nohy
S67.0	Drvivé poran.palca a iného prsta/prstov ruky	S91.84	Poškodenie mäk.č.I.st.pri zatvor.zlom./vyklb.nohy
S67.8	Drvivé poran.i.a blíž.neurč.časti zápäs.a ruky	S91.85	Poškodenie mäk.č.II.st.pri zatvor.zlom./vyklb.nohy
S68.0	Úrazová amputácia palca (kompletná) (čiastočná)	S91.86	Poškodenie mäk.č.III.st.pri zatvor.zlom./vyklb.nohy
S68.1	Úrazová amput.iného (jed.)prsta ruky (komplet.)(čiast.)	S91.87	Poškodenie mäk.č.I.st.pri otvor.zlom./vyklb.nohy
S68.2	Samost.úraz.amput.dvoch/viac.prstov ruky (kompl.)(čiast.)	S91.88	Poškodenie mäk.č.II.st.pri otvor.zlom./vyklb.nohy
S68.3	Kombinovaná úraz.amput.(č.)prsta (prstov)s i.č.zápäs.a ruky	S91.89	Poškodenie mäk.č.III.st.pri otvor.zlom./vyklb.nohy

S95.0	Poranenie a.dorsalis pedis	T14.8	Iné poranenie: oblasť bližšie neurčená tela
S95.1	Poranenie a.plantaris pedis	T14.9	Poranenie, bližšie neurčené
S95.2	Poranenie v. dorsalis pedis	T33.0	Povrchová omrzlina hlavy
S95.7	Poranenie viac.krných .ciev v úrov.členka a nohy	T33.1	Povrchová omrzlina krku
S95.8	Poranenie inej krvnej cievy v úrovni členka a nohy	T33.2	Povrchová omrzlina hrudníka
S95.9	Poranenie bliž.neurč.krvnej cievy v úrov.členka a nohy	T33.3	Povrchová omrzlina brušnej steny, drieku a panvy
S97.0	Drvivé poranenie členka	T33.4	Povrchová omrzlina hornej končatiny
S97.1	Drvivé poranenie prsta (prstov) nohy	T33.5	Povrchová omrzlina zápästia a ruky
S97.8	Drvivé poranenie inej časti členka a nohy	T33.6	Povrchová omrzlina bedra a stehna
S98.0	Úrazová amputácia nohy v úrovni členka	T33.7	Povrchová omrzlina kolena a predkolenia
S98.1	Úrazová amputácia jedného prsta nohy	T33.8	Povrchová omrzlina členka a nohy
S98.2	Úrazová amputácia dvoch alebo viacerých prstov nohy	T33.9	Povrch. omrzlina na i.a b.n.miestach
S98.3	Úrazová amputácia inej časti nohy	T34.0	Omrzlina s nekrózou tkaniva hlavy
S98.4	Úrazová amputácia nohy v bližšie neurčenej úrovni	T34.1	Omrzlina s nekrózou tkaniva krku
S99.7	Viaceré poranenia členka a nohy	T34.2	Omrzlina s nekrózou tkaniva hrudníka
S99.8	Iné poranenie členka a nohy, bližšie určené	T34.3	Omrzl.s nekroz.tkaniva brušnej steny,drieku a panvy
S99.9	Poranenie členka a nohy, bližšie neurčené	T34.4	Omrzlina s nekrózou tkaniva hornej končatiny
T01.0	Otvorená rana postihujúca hlavu aj krk	T34.5	Omrzlina s nekrózou tkaniva zápästia a ruky
T01.1	Otvorená rana post.hrud.a brucho,hrud.a driek./hrud.a panvu	T34.6	Omrzlina s nekrózou tkaniva bedra a stehna
T01.2	Otvorená rana post.viac.obl.HK	T34.7	Omrzlina s nekrózou tkaniva kolena a predkolenia
T01.3	Otvorená rana post.viac.obl.DK	T34.8	Omrzlina s nekrózou tkaniva členka a nohy
T01.6	Otvorená rana post.viac.obl.HK a viac.obl.DK	T34.9	Omrzlina s nekroz.tkan.na i.a bliž.neurč.miestach
T01.8	Otvorená rana post.i.kombináciu oblastí tela	T35.0	Povrchová omrzlina postihujúca viaceré časti tela
T01.9	Viaceré otvorené rany, bližšie neurčené	T35.1	Omrzl.s tkanivovou nekroz.post.viac.č.tela
T02.40	Zlomeniny postih.viac.obl.oboch HK, zatv./bez b.u.	T35.2	Omrzlina hlavy a krku, bližšie neurčená
T02.41	Zlomeniny postih.viac.obl.oboch HK, otvor.	T35.3	Omrzl.hrud.,brucha,drieku a panvy b.n.
T02.50	Zlomeniny viac.obl.oboch DK, zatv./bez b.u.	T35.4	Omrzlina hornej končatiny, bližšie neurčená
T02.51	Zlomeniny viac.obl.oboch DK, otvor.	T35.5	Omrzlina dolnej končatiny, bližšie neurčená
T02.60	Zlomeniny postih viac.obl.HK a DK, zatv./bez b.u.	T35.6	Omrzlina postihujúcv viac.časti tela,b.n.
T02.61	Zlomeniny viac.obl.HK,DK, otvor.	T35.7	Omrzlina bliž.neurč.časti tela,b.n.
T02.70	Zlomen.postih.hrud.driek.končat./hrud.panv.konč.zatv./bez b.u.	T36.0	Otrava penicilínmi
T02.71	Zlomen.postih.hrud.s driek.a konč./hrud.s panv.a konč.,otvor.	T36.1	Otrava cefalosp.a l.betalaktámovými ATB
T04.0	Drvivé poranenie postihujúce hlavu aj krk	T36.2	Otrava liekmi zo skupiny chloramfenikolu
T04.1	Drvivé poran.postih.hrud.aj brucho,hrud.aj driek,hrud.aj panvu	T36.3	Otrava makrolidmi
T04.2	Drvivé poran.postih.viac.obl.HK	T36.4	Otrava tetracyklínmi
T04.3	Drvivé poran.postih.viac.obl.DK	T36.5	Otrava aminoglykozidmi
T04.4	Drvivé poran.postih.viac.obl.HK.aj DK	T36.6	Otrava rifamycínmi
T04.7	Drv.por.pos.hr.,bru.a konč./hr.,drie.a konč./hr.,pan.a kon.	T36.7	Otrava pro.-plesň.ATB používanými systémovo
T04.8	Drvivé poran.postih.i.komb.telesných obl.	T36.8	Otrava inými celkovo účinkujúcimi antibiotikami
T04.9	Viaceré drvivé poranenia, bližšie neurčené	T36.9	Otrava celk.účink.ATB,b.n.
T05.0	Úrazová amputácia oboch rúk	T37.0	Otrava sulfonamidmi
T05.1	Úrazová amput.jednej ruky a druhej HK(okr.ruky)	T37.1	Otrava antimykobaktériovými liekmi
T05.2	Úrazová amput.oboch HK (ktorákoľvek úr.)	T37.2	Otrava antimalarikami a liek.účink.na i.krv.prvky
T05.3	Úrazová amputácia oboch nôh	T37.3	Otrava inými antiprotozoárnymi liekmi
T05.4	Úrazová amput.jednej nohy a druhej DK(okr.nohy)	T37.4	Otrava antihelmintikami
T05.5	Úrazová amput.oboch DK	T37.5	Otrava protívirusovými liekmi
T05.6	Úrazová amput.HK.aj DKv akejkolvek komb.	T37.8	Otrava i.bliž.urč.celk.účink.protiinf.a antiparaz.liekmi
T05.8	Úrazová amput.post.i.komb.telesných obl.	T37.9	Otrava celk.účink.protiinf.a antiparaz.liekmi,b.n.
T05.9	Viaceré úrazové amputácie, bližšie neurčené	T38.0	Otrava glukokortikoidmi a ich syntetickými analógmi
T06.3	Poranenie krvných ciev postihujúce viaceré oblasti	T38.1	Otrava hormónmi štítnej žľazy a ich náhradami
T06.5	Poran.vnútrohrud.aj vnútrobruš.org./vn-hrud.aj panv.org.	T38.2	Otrava tyreostatikami
T06.8	Iné bliž.urč.poranenie postih.viac.obl.tela	T38.3	Otrava inzulínom a orálnymi antidiabetikami
T07	Viaceré poranenia, bližšie neurčené	T38.4	Otrava orálnymi kontraceptívami
T09.1	Otvorená rana trupu v bližšie neurčenej úrovni	T38.5	Otrava inými estrogénmi a progesterónmi
T09.6	Úrazová amputácia trupu v bližšie neurčenej úrovni	T38.6	Otr.antonadotrop.,antiestrogén.,antiandrogén.,n.i.
T09.8	Iné bliž.určené poran.trupu v bliž.neurč.úrovni	T38.7	Otrava androgénmi a príbuznými anabolikami
T09.9	Poranenie trupu v bliž.neurč.úrovni, bliž.neurč.	T38.8	Otrava i.a bliž.neurč.hormónmi a ich syntetickými náhradami
T11.1	Otvorená rana HK v bliž.neurč.úrovni	T38.9	Otrava i.a bliž.neurč.antagonistami hormónov
T11.4	Poranenie bliž.neurč.cievy HK, v bliž.neurč.úrovni	T39.0	Otrava salicylátmi
T11.6	Úrazová amputácia HK, v bliž.neurč.úrovni	T39.1	Otrava derivátmi 4-aminofenolu
T11.8	Iné bliž.urč.poranenie HK, v bliž.neurč.úrovni	T39.2	Otrava pyrazolónovými derivátmi
T11.9	Bližšie neurčené poranenie HK, v bliž.neurč.úrovni	T39.3	Otrava inými nesteroidovými antiflogistikami
T13.1	Otvorená rana DK, v bliž.neurč.úrovni	T39.4	Otrava antireumatikami, nezatriedenými inde
T13.4	Poranenie bliž.neurč.krv.cievy DK, v bliž.neurč.úrovni	T39.8	Otrava i.neopoid.analget.a antipyret.,n.i.
T13.6	Úrazová amputácia DK, v bliž.neurč.úrovni	T39.9	Otrava neopoid.analget.antipyr.a antireumatik.,b.n.
T13.8	Iné bliž.urč.poranenie DK, v bliž.neurč.úrovni	T40.0	Otrava opióm
T13.9	Bliž.neu.poranenie DK, v bliž.neurč.úrovni	T40.1	Otrava heroínom
T14.1	Otvorená rana:oblasť bližšie neurčená tela	T40.2	Otrava inými opioidmi
T14.5	Poranenie krvnej cievy (ciev):oblasť bliž.neurč.tela	T40.3	Otrava metadónom
T14.7	Drvivé poran.a úraz.amput.oblasť bliž.neurč.tela	T40.4	Otrava inými syntetickými opiátmi

T40.5	Otrava kokainom	T48.1	Otrava relaxanciami kostr.svalov
T40.6	Otrava inými a bližšie neurčenými opiátmi	T48.2	Otrava i.a bliž.neurč.prostr.účink.najmä na svaly
T40.7	Otrava derivátmi cannabis	T48.3	Otrava antitusikami
T40.8	Otrava lysergidom [LSD]	T48.4	Otrava expektoranciami
T40.9	Otrava i.a b.n.psychohydyleptikami (halucinogénmi)	T48.5	Otrava liekmi proti prechladnutiu
T41.0	Otrava inhalačnými anestetikami	T48.6	Otrava antiastmatikami,nezatriedenými inde
T41.1	Otrava intravenóznymi anestetikami	T48.7	Otrava i.a bliž.neurč.prostr.účink.najmä na dýchaciu súst.
T41.2	Otrava i.a bliž.neurč.celkovými anestetikami	T49.0	Otrava pr.plesň.,protiinf.a protizáp.liek.s mies.ú.,n.i.
T41.3	Otrava lokálnymi anestetikami	T49.1	Otrava antipruriginózami
T41.4	Otrava anestetikami,bližšie neurčenými	T49.2	Otrava lokálnymi adstringenciami a detergentiami
T41.5	Otrava liečebnými plynmi	T49.3	Otrava emolienciami,demulcenciami a ochrannými prostr.
T42.0	Otrava derivátmi hydantoínu	T49.4	Otrava keratolyt.,keratoplast.a i.liek.a prípr.na oš.vla.
T42.1	Otrava iminostilbénmi	T49.6	Otrava liek.a prípravkami používanými v ORL
T42.2	Otrava sukcinimidmi a oxazolidínmi	T49.7	Otrava zubnými liekmi na miestne použitie
T42.3	Otrava barbiturátmi	T49.8	Otrava inými prostriedkami na miestne použitie
T42.4	Otrava benzodiazepinmi	T49.9	Otrava prostried.na miestne použ.,b.n.
T42.5	Otrava zmiešanými antiepilept.,n.i.	T50.0	Otrava mineralokortikoidmi a ich antagonistami
T42.6	Otrava i.antiepilept.,sedatívami a hypnotikami	T50.1	Otrava slučkovými diuretikami
T42.7	Otrava antiepileptik.sedatív.a hypnotik.,b.n.	T50.2	Otrava inhib.karboanhydrázy,benzotiadiazid.a.i.diuret.
T42.8	Otrava antiparkins.a i.centrálnymi myorelax.	T50.3	Otrava prostr.ovplyvň.elektrolyt.energat.a vodnú rovnov.
T43.0	Otrava tricyklickými a tetracyklickými antidepresívami	T50.4	Otrava liekmi,ovplyvň.metaboliz.kys.močovej
T43.1	Otrava.antidep.mi skup.inhib.monoaminoxidázy	T50.5	Otrava liekmi,znižuj.chuť do jedenia (anorektiká)
T43.2	Otrava inými a bližšie neurčenými antidepresívami	T50.6	Otrava antidótami a chelátujúcimi prostr.,n.i.
T43.3	Otrava fenotiazínovými antipsychotikami a neuroleptikami	T50.7	Otrava analeptikami a antagon.opioidových rec.
T43.4	Otrava butyrofenónovými a tioxanténovými neuroleptikami	T50.8	Otrava diagnostickými prostriedkami
T43.5	Otrava i.a bliž.neurč.antipsychotikami a neuroleptikami	T50.9	Otrava i.a bliž.neurč.liekmi,liečivami a biolog.látkami
T43.6	Otrava psychostimulanciami s nebezpečenstvom návyku	T51.0	Toxický účinok etanolu
T43.8	Otrava i.psychootropnými látkami,n.i.	T51.1	Toxický účinok metanolu
T43.9	Otrava psychotropnou látkou,bližšie neurčenou	T51.2	Toxický účinok 2-propanolu
T44.0	Otrava inhibítormi cholinesterázy	T51.3	Otrava zmesou vyšších alkoh.,vznik.pri alkoh.kvasení
T44.1	Otrava i.parasimpatikomimetikami (cholinergikami)	T51.8	Toxický účinok iných alkoholov
T44.2	Otrava liekmi blok.gangliá,n.i.	T51.9	Toxický účinok alkoholu,bližšie neurčeného
T44.3	Otrava i.parasimpatikolytikami a spazmolytikami,n.i.	T52.0	Toxický účinok výrobkov z ropy
T44.4	Otrava agonistami prevaž.alfa-adrenorec.,n.i.	T52.1	Toxický účinok benzénu
T44.5	Otrava agonistami prevaž.beta-adrenorec.,n.i.	T52.2	Toxický účinok homológov benzénu
T44.6	Otrava.antagon.alfa-adrenorec.,n.i.	T52.3	Toxický účinok glykolov
T44.7	Otrava antagon.beta-adrenorec.,n.i.	T52.4	Toxický účinok ketónov
T44.8	Otrava prostr.,úč.centr.a blok.adrenergny neuron,n.i.	T52.8	Toxický účinok iných organických rozpúšťadiel
T44.9	Otrava i.a bliž.neurč.liekmi,účink.prim.na auton.nervov.súst.	T52.9	Toxický účinok org.rozpúšť.,b.n.
T45.0	Otrava anti alergikami a antiemetikami	T53.0	Toxický účinok karbónetetrachloridu
T45.1	Otrava antineoplastickými a imunopresívnyimi liekmi	T53.1	Toxický účinok chloroformu
T45.2	Otrava vitamínmi, nezatriedenými inde	T53.2	Toxický účinok trichlóretylénu
T45.3	Otrava enzýmami, nezatriedenými inde	T53.3	Toxický účinok tetrachlóretylénu
T45.4	Otrava železom a jeho zlúčeninami	T53.4	Toxický účinok dichlómetánu
T45.5	Otrava antikoagulanciami	T53.5	Toxický účinok chlórfluórokarbónov
T45.6	Otrava liekmi, ovplyvňujúcimi fibrinolýzu	T53.6	Toxický účín.i.halog.derivátov alif.uhľov.
T45.7	Otrava antagon.antikoagulancií,vit.K a i.koagulanciami	T53.7	Toxický účín.i.halog.derivátov arom.uhľov.
T45.8	Otrava i.prostr.,účink.najmä celk.a na zložky krvi	T53.9	Toxický účín.halog.derivátov alif.a arom.uhľov.,n.u.
T45.9	Otrava bliž.neurč.prostr.účink.najmä celk.a na zložky krvi	T54.0	Toxický účinok fenolu a homológov fenolu
T46.0	Otrava srdcovými glykozidmi a liečiv.s pod.účink.	T54.1	Toxický účinok inej leptavej organickej zlúčeniny
T46.1	Otrava kalciovými antagonistami	T54.2	Toxický účinok leptavej kys.a lát.podobnej kysel.
T46.2	Otrava inými antiarytmikami, nezatriedenými inde	T54.3	Toxický účinok leptavého lúhu a látky podobnej lúhom
T46.3	Otrava koronárnymi vazodilatanciami,n.i.	T54.9	Toxický účinok leptavej látky,bližšie neurčenej
T46.4	Otrava inhibítormi enzýmu,konvertujúceho angiotenzín	T55	Toxický účinok mydla a detergentia
T46.5	Otrava i.antihypertenzívami,n.i.	T56.0	Toxický účinok olova a jeho zlúčenín
T46.6	Otrava hypolipidemikami a pr.artériosklerotickým liek.	T56.1	Toxický účinok ortuti a jej zlúčenín
T46.7	Otrava periférnymi vazodilatanciami	T56.2	Toxický účinok chrómu a jeho zlúčenín
T46.8	Otrava antivariálnymi liek. vr.sklerotizujúcich látok	T56.3	Toxický účinok kadmia a jeho zlúčenín
T46.9	Otrava i.a bliž.neurč.prostr.účink.najmä na obehovú súst.	T56.4	Toxický účinok medi a jej zlúčenín
T47.0	Otrava antagonistami histaminových H2-receptorov	T56.5	Toxický účinok zinku a jeho zlúčenín
T47.1	Otrava i.antacidami a liek,tlmiacimi žal.sekr.	T56.6	Toxický účinok cínu a jeho zlúčenín
T47.2	Otrava dráždivými (stimulujúcimi) preháňadlami	T56.7	Toxický účinok berýlia a jeho zlúčenín
T47.3	Otrava salinickými a osmotickým preháňadlami	T56.8	Toxický účinok iného kovu
T47.4	Otrava inými preháňadlami	T56.9	Toxický účinok bližšie neurčeného kovu
T47.5	Otrava digestívami	T57.0	Toxický účinok arzénu a jeho zlúčenín
T47.6	Otrava liekmi proti hnačke	T57.1	Toxický účinok fosforu a jeho zlúčenín
T47.7	Otrava emetikami	T57.2	Toxický účinok mangánu a jeho zlúčenín
T47.8	Otrava i.prostr.,účink.najmä na tráv.súst.	T57.3	Toxický účinok kyanovodíku
T47.9	Otrava bliž.neurč.liekom,účinkuj.najmä na tráv.súst.	T57.8	Toxický účinok i.anorganickej látky,b.u.
T48.0	Otrava oxytocikami	T57.9	Toxický účinok bližšie neurčenej anorganickej látky

T58	Toxický účinok oxidu uhoľnatého (CO)	T73.1	Účinky smädu
T59.0	Toxický účinok oxidu dusíka	T73.2	Vyčerpanie zapr.vystavením poveternostným vplyvom
T59.1	Toxický účinok oxidu siričitého	T73.3	Vyčerpanie zapríčinené nadmernou námahou
T59.2	Toxický účinok formaldehydu	T73.8	Iný účinok nedostatku
T59.3	Toxický účinok slzotvorného plynu	T73.9	Účinok nedostatku, bližšie neurčený
T59.4	Toxický účinok plyného chlóru	T74.0	Zanedbanie alebo opustenie
T59.5	Toxický účinok plyného fluóru a fluorovodíka	T74.1	Fyzické zneužitie
T59.6	Toxický účinok sírovodíka	T74.2	Pohlavné zneužitie
T59.7	Toxický účinok oxidu uhličitého	T74.3	Psychické zneužitie
T59.8	Toxický účinok iného plynu,dymu a výparov,b.u.	T74.8	Iný syndróm,zapríčený zlým zaobchádzaním
T59.9	Toxický účinok plynu,dymu a výparov,b.n.	T74.9	Syndróm,zapríčený zlým zaobchádzaním,b.n.
T60.0	Toxický úč.organofosfátového a karbamátového insekticidu	T75.0	Účinok blesku
T60.1	Toxický účinok halogénovaného insekticidu	T75.1	Utopenie a topenie (nie smrteľné)
T60.2	Toxický účinok iného insekticidu	T75.2	Účinky vibrácie
T60.3	Toxický účinok herbicidu a fungicidu	T75.4	Účinok elektrického prúdu
T60.4	Toxický účinok rodenticidu	T75.8	Iný účinok z vonkajších príčin,bližšie určený
T60.8	Toxický účinok iného pesticidu	T78.0	Anafylaktický šok ako nežiaduci účinok potraviny
T60.9	Toxický účinok bližšie neurčeného pesticidu	T78.1	Iný nežiaduci účinok potraviny,nezatriedený inde
T61.0	Otrava rybou Ciguatera	T78.2	Anafylaktický šok,bližšie neurčený
T61.1	Otrava rybou Scombroid	T78.3	Angioneurotický edém
T61.2	Otrava inou rybou a mäkkýšom	T78.4	Alergia, bližšie neurčená
T61.8	Toxický účinok inej morskej potraviny	T78.8	Iný nežiaduci účinok,nezatriedený inde
T61.9	Toxický účinok bližšie neurčenej morskej potraviny	T78.9	Nežiaduci účinok,bližšie neurčený
T62.0	Toxický účinok požitých húb	T79.2	Poúrazové druhotné a opakované krvácanie
T62.1	Toxický účinok zjedených bobúľ	T79.4	Úrazový šok
T62.2	Toxický účinok požitých rastlín/lich častí	T79.8	Iná včasná komplikácia úrazu
T62.8	Toxický účinok i.škod. lát.požitej ako potrava,b.u.	T79.9	Včasná komplikácia úrazu,bližšie neurčená
T62.9	Toxický účinok škod. lát.požitej ako potrava,b.n.	T80.5	Anafylaktický šok, zapríčinený sérom
T63.0	Toxický účinok hadieho jedu	T80.6	Iná reakcia na sérum
T63.1	Toxický účinok jedu iných plazov	T81.0	Krvácanie a hematóm,komplikujúci výk.,n.i.
T63.2	Toxický účinok jedu škorpióna	T81.1	Šok počas výkonu alebo po výkone,nezatriedený inde
T63.3	Toxický účinok jedu pavúka	T81.2	Náhodné naštiepenie a natrhnutie poč.výkonu,n.i.
T63.4	Toxický účinok jedu iných článkonožcov	T81.3	Rozpad operačnej rany,nezatriedený inde
T63.5	Toxický účinok kontaktu s rybou	T81.5	Cudz.teleso náhodne ponech.v tel.dutine/oper.rane po výk.
T63.6	Toxický účinok kontaktu s inými morským živočíchom	T81.6	Akút.reakcia na cudziu látku,ponech.náhodne poč.výk.
T63.8	Toxický účinok kontaktu s iným jedovatým živočíchom	T81.8	Iná komplikácia výkonu, nezatriedená inde
T63.9	Toxický účinok kont.s jedovatým živoč.,b.n.	T81.9	Komplikácia výkonu,bližšie neurčená
T64	Toxický účinok aflatoxínu a i.mykotoxínov,znečis.potravu	T85.5	Mechanická komplik.zapríč.gastroint.prot.,impl.a transpl.
T65.0	Toxický účinok kyanidu	T85.6	Mechanická komplik.zap.i.gastroint.prot.impl.a transpl.,b.u.
T65.1	Toxický účinok strychnínu a jeho solí	T85.78	Inf.a zápal.reak.zapr.i.vnúť.prot.,impl./transpl.
T65.2	Toxický účinok tabaku a nikotínu	T85.88	Iná kompl.zapr.vnúť.prot.,impl./transpl.,n.i.
T65.3	Tox.úč.nitroderiv.a aminoderiv.benzénu a jeho homológov	T85.9	Kompl.zapr.vnúť.prot.,impl./transpl.,b.n.
T65.4	Toxický účinok karbóndisulfidu	T86.50	Porucha prekrvenia transplantovanej kože
T65.5	Toxický účinok nitroglycerínu a i.nitrokyselín a esterov	T86.51	Nekróza transplantovanej kože
T65.6	Toxický účinok náterov a farieb,n.i.	T86.52	Strata kožného transplantátu
T65.8	Toxický účinok inej bližšie určenej látky	T86.59	Iná a bliž.neurč.por.funkcie,zlyh.a odvrh.transpl.kože
T65.9	Toxický účinok bližšie neurčenej látky	T86.88	Zlyh.a odvrhnutie i.transpl.orgánu a tkan.
T66	Bližšie neurčené účinky žiarenia	T86.9	Zlyhávanie a odvrhnutie b.n.orgánu a tkan.
T67.0	Tepelný a snežný úpal	T88.1	Iná komplikácia po imunizácii, nezatriedená inde
T67.1	Synkopa z horúčavy	T88.2	Šok,zapríčený anestéziou
T67.2	Kŕče z horúčavy	T88.3	Maligna hypertermia zapríčinená anestéziou
T67.3	Vyčerpanie z horúčavy zapríčinené stratou vody	T88.4	Nevydarená alebo ťažká intubácia
T67.4	Vyčerpanie z horúčavy zapríčinené stratou soli	T88.5	Iná komplikácia anestézie
T67.5	Vyčerpanie z horúčavy,bližšie neurčené	T88.6	Anafyl.šok ako nežiad.úč.spr.ind.a spr.pod.lieku/lieč.
T67.6	Prechodná únava z horúčavy	T88.7	Nežiaduci účinok lieku/liečiva,b.n.
T67.7	Opuch z horúčavy	T88.8	Iná kompl.chir.výk.a lek.star.,n.i.,b.u.
T67.8	Iné účinky horúčavy a svetla	T88.9	Komplikácia chir.výkonu a lekár.star.,b.n.
T67.9	Účinok horúčavy a svetla,bližšie neurčený	T89.00	Komplikácia otvorenej rany,bližšie neurčená
T68	Podchladenie	T89.01	Komplikácia otvor.rany,cudzie teleso(s infek./bez infek.)
T69.0	Ruka a noha vystavená vlhkému chladu	T89.02	Komplikácia otvorenej rany,infekcia
T69.1	Oziabliny	T89.03	Komplikácia otvorenej rany,iná
T69.8	Iný účinok zníženej teploty,bližšie určený	T90.4	Neskoré následky poranenia oka a očné
T69.9	Účinok zníženej teploty,bližšie neurčený	T90.8	Neskoré následky iného bliž.urč.poranenia hlavy
T70.2	Iný a bližšie neurčený účinok veľkej výšky	T90.9	Neskoré následky bližšie neurčeného poranenia hlavy
T70.3	Kešónová choroba (dekompresná choroba)	T91.4	Neskoré následky poranenia vnútrohruď.org.
T70.4	Účinok tekutiny pod vysokým tlakom	T91.8	Neskoré následky i.bliž.urč.poran.krku a trupu
T70.8	Iný účinok tlaku vzduchu a tlaku vody	T91.9	Neskoré následky bliž.neurč.poran.krku a trupu
T70.9	Účinok tlaku vzduchu a tlaku vody, bližšie neurčený	T92.9	Neskoré následky bliž.neurč.poran.HK
T71	Zadusenie	T93.9	Neskoré následky bliž.neurč.poranenia DK
T73.0	Účinky hladu	T94.1	Neskoré následky poranenia:oblasť bliž.neurč.tela

T96	Neskoré následky otravy liekmi, i. a biol. akt. lát.	T98.3	Neskoré následky komplikácií chir. výkonu a lekár. star., n. i.
T97	Neskoré následky tox. úč. lát. používanej najmä mimo lekársťva	Z04.1	Vyšetrenie a pozorovanie po dopravnej nehode
T98.0	Neskoré násl. úč. cudz. telesa vniknutého prirodz. m otvorom	Z04.2	Vyšetrenie a pozorovanie po pracovnom úraze
T98.1	Neskoré následky i. a blíž. neurč. účinkov vonk. príčin	Z04.3	Vyšetrenie a pozorovanie po inom úraze
T98.2	Neskoré následky niektorých včasných kompl. úrazov	Z04.5	Vyšetrenie a pozorovanie po inom zavinenom poranení

**ADRG X01 Rekonštrukčná operácia pri poraneniach**

Min. 1 výk. v tabuľke X01-2

**DRG X01A Rekonštrukčná operácia pri poraneniach s komplikujúcou konšteláciou, výkon na viacerých lokalitách, volná laloková plastika s mikrovaskulárnou anastomózou alebo komplikujúca diagnóza alebo komplexný výkon s veľmi ťažkými CC**

Komplikujúce konštelácie I alebo Výkon na viacerých lokalizáciách alebo výk. v tabuľke X01-3 alebo (VDg v tabuľke X01-1 alebo Komplexné OP-výkony alebo min. 1 výk. v tabuľke X01-4) a PCCL &gt; 3

**DRG X01B Rekonštrukčná operácia pri poraneniach bez komplikujúcej konštelácie, bez výkonu na viacerých lokalitách, bez volnej lalokovej plastiky s mikrovaskulárnou anastomózou, s komplikujúcou diagnózou, komplexným výkonom, s veľmi ťažkými CC**

VDg v tabuľke X01-1 alebo Komplexné OP-výkony alebo min. 1 výk. v tabuľke X01-4 alebo PCCL &gt; 3

**DRG X01C Rekonštrukčná operácia pri poraneniach bez komplikujúcej konštelácie, bez výkonu na viacerých lokalizáciách, bez volnej lalokovej plastiky s mikrovaskulárnou anastomózou, bez komplikujúcej diagnózy, bez komplexného výkonu, bez veľmi ťažkých CC****Vedľajšia diagnóza X01-1**

S01.83	Otvor.rana(obl.hlavý)v spojení s intrakraniál.poranením	S41.89	Poškodenie mäk.č.III.st.pri otvor.zlomenine,vyklbení ramena
S01.86	Poškod.mäkkých častí III.st.pri zatvor.zlom.,vyklbení na hlave	S51.86	Poškodenie mäk.č.III.st.pri zatvor.zlom./vyklb.predlak.
S01.88	Poškod.mäkkých častí II.st.pri otvor.zlom.,vyklbení na hlave	S51.88	Poškodenie mäk.č.II.st.pri otvor.zlom./vyklb.predlak.
S01.89	Poškod.mäkkých častí III.st.pri otvor.zlom.,vyklbení na hlave	S51.89	Poškodenie mäk.č.III.st.pri otvor.zlom./vyklb.predlak.
S11.86	Poškodenie mäk.č.III.st.pri zatvor.zlom./vyklb.na krku	S61.86	Pošk.mäk.č.III.st.pri zatvor.zlom./vyklb.zápäs.a ruky
S11.88	Poškodenie mäk.č.II.st.pri otvor.zlomenine,vyklbení na krku	S61.88	Pošk.mäk.č.II.st.pri otvor.zlom./vyklb.zápäs.a ruky
S11.89	Poškodenie mäk.č.III.st.pri otvor.zlomenine,vyklbení na krku	S61.89	Pošk.mäk.č.III.st.pri otvor.zlom./vyklb.zápäs.a ruky
S21.83	Otvor.rana každej č.hrud.v spojení s vnútrohrud.por.	S71.86	Pošk.mäk.č.III.st.pri zatvor.zlom./vyklb.bedra a stehna
S21.86	Poškodenie mäk.č.III.st.pri zatvor.zlomeninách,vyklben.na hrud.	S71.88	Pošk.mäk.č.II.st.pri otvor.zlom./vyklb.bedra a stehna
S21.88	Poškodenie mäk.č.II.st.pri otvor.zlomeninách,vyklben.na hrud.	S71.89	Pošk.mäk.č.III.st.pri otvor.zlom./vyklb.bedra a stehna
S21.89	Poškodenie mäk.č.III.st.pri otvor.zlomeninách,vyklben.na hrud.	S81.86	Pošk.mäk.č.III.st.pri zatvor.zlom./vyklb.predkol.
S31.83	Otvor.rana(kaž.č.brucha,drieku,panvy)spoj.s vnútrobruš.poran.	S81.88	Pošk.mäk.č.II.st.pri otvor.zlom./vyklb.predkol.
S31.86	Poškoden.mäk.č.III.st.pri zatv.zlom,vyklb.driek.chrbtice,panvy	S81.89	Pošk.mäk.č.III.st.pri otvor.zlom./vyklb.predkol.
S31.88	Poškoden.mäk.č.II.st.pri otv.zlom.,vyklb.driek.chrbtice,panvy	S91.86	Poškodenie mäk.č.III.st.pri zatvor.zlom./vyklb.nohy
S31.89	Poškoden.mäk.č.III.st.pri otv.zlom.,vyklb.driek.chrbtice,panvy	S91.88	Poškodenie mäk.č.II.st.pri otvor.zlom./vyklb.nohy
S41.86	Poškodenie mäk.č.III.st.pri zatvor.zlomenine,vyklbení ramena	S91.89	Poškodenie mäk.č.III.st.pri otvor.zlom./vyklb.nohy
S41.88	Poškodenie mäk.č.II.st.pri otvor.zlomenine,vyklbení ramena		

**Výkon X01-2**

5a402.b	Rekonštrukčné OP n. XI. extrakraniál.štepom	5t044.3↔	Transpl.k.tk.s cie.v.stopk.s mikrovask.anast:humerus dist.
5a402.c	Rekonštrukčné OP n. XII. extrakraniál.štepom	5t044.4↔	Transpl.k.tk.s cie.v.stopk.s mikrovask.anast:radius prox.
5a403	Rekonštrukcia n.VII. štepom v extrakraniálnom úseku	5t044.5↔	Transpl.k.tk.s cie.v.stopk.s mikrovask.anast:radius diaf.
5a404	Primárna mikrosutúra nervového plexu	5t044.6↔	Transpl.k.tk.s cie.v.stopk.s mikrovask.anast:radius distál.
5a405.b	Rekonštrukčné OP n. XI. extrakraniál.sutúrou	5t044.7↔	Transpl.k.tk.s cie.v.stopk.s mikrovask.anast:ulna prox.
5a405.c	Rekonštrukčné OP n. XII. extrakraniál.sutúrou	5t044.8↔	Transpl.k.tk.s cie.v.stopk.s mikrovask.anast:ulna diaf.
5a40a.7	Anastomóza n. VII.sutúrou	5t044.9↔	Transpl.k.tk.s cie.v.stopk.s mikrovask.anast:ulna dist.
5a40a.b	Anastomóza n. XI.sutúrou	5t044.a↔	Transpl.k.tk.s cie.v.stopk.s mikrovask.anast:karpálne k.
5a40a.c	Anastomóza n. XII.sutúrou	5t044.b↔	Transpl.k.tk.s cie.v.stopk.s mikrovask.anast:metakarp.k.
5a40b.7	Anastomóza n. VII.štepom	5t044.c↔	Transpl.k.tk.s cie.v.stopk.s mikrovask.anast:falangy pr.r.
5a40b.b	Anastomóza n. XI.štepom	5t044.e↔	Transpl.k.tk.s cie.v.stopk.s mikrovask.anast:krčok steh.k.
5a40b.c	Anastomóza n. XII.štepom	5t044.f↔	Transpl.k.tk.s cie.v.stopk.s mikrovask.anast:femur prox.
5c262.4↔	Iná rekonštr.očných viečok:transplant.aloplastickým mat.	5t044.g↔	Transpl.k.tk.s cie.v.stopk.s mikrovask.anast:femur diaf.
5c984↔	Rekonštrukcia steny orbity s mikrovaskulár.lalokmi	5t044.h↔	Transpl.k.tk.s cie.v.stopk.s mikrovask.anast:femur dist.
5t044.1↔	Transpl.k.tk.s cie.v.stopk.s mikrovask.anast:humerus prox.	5t044.k↔	Transpl.k.tk.s cie.v.stopk.s mikrovask.anast:tibia prox.
5t044.2↔	Transpl.k.tk.s cie.v.stopk.s mikrovask.anast:humerus diaf.	5t044.m↔	Transpl.k.tk.s cie.v.stopk.s mikrovask.anast:tibia diaf.



5t044.n↔	Transpl.k.tk.s cie.v.stopk.s mikrovask.anast:tibia dist.	5t889.x↔	TP iného transplantátu sv.šf.a fasc.mikrovask.anast:ost.
5t044.r↔	Transpl.k.tk.s cie.v.stopk.s mikrovask.anast:fibula dist.	5t88x.0↔	Iné odobr.a TP sv.šf.a fasc.mikrovask.anast:hl,krk
5t044.x↔	Transpl.k.tk.s cie.v.stopk.s mikrovask.anast:ostatné r.ky	5t88x.1↔	Iné odobr.a TP sv.šf.a fasc.mikrovask.anast:ram.klb,axila
5t782.0↔	Res.zužuj.prstenca s plast.rekonš.pri vrod.anomál.ruky	5t88x.2↔	Iné odobr.a TP sv.šf.a fasc.mikrovask.anast:ram,lakeť
5t782.1↔	Res.zužuj.prstenca s plast.rekonštr.pri vrod.anomál.nohy	5t88x.3↔	Iné odobr.a TP sv.šf.a fasc.mikrovask.anast:steh.kol
5t87a.0↔	Pl.rekonš.s lok.lal.na sv.a fasc.odd.stop.lal:hl,krk	5t88x.4	Iné odobr.a TP sv.šf.a fasc.mikrovask.anast:hr.stena,chrub.
5t87a.1↔	Pl.rekonš.s lok.lal.na sv.a fasc.odd.stop.lal:ram.klb,axila	5t88x.5	Iné odobr.a TP sv.šf.a fasc.mikrovask.anast:bruš.stena
5t87a.2↔	Pl.rekonš.s lok.lal.na sv.a fasc.odd.stop.lal:ram.,lakeť	5t88x.6	Iné odobr.a TP sv.šf.a fasc.mikrovask.anast:ingv.gen.gl.obl.
5t87a.3↔	Pl.rekonš.s lok.lal.na sv.a fasc.odd.stop.lal:predl.	5t88x.7↔	Iné odobr.a TP sv.šf.a fasc.mikrovask.anast:steh.kol.
5t87a.4↔	Pl.rekonš.s lok.lal.na sv.a fasc.odd.stop.lal:hr.stena,chrub.	5t88x.8↔	Iné odobr.a TP sv.šf.a fasc.mikrovask.anast:predk.
5t87a.5↔	Pl.rekonš.s lok.lal.na sv.a fasc.odd.stop.lal:bruš.stena	5t88x.9↔	Iné odobr.a TP sv.šf.a fasc.mikrovask.anast:noha
5t87a.6↔	Pl.rekonš.s lok.lal.na sv.a fasc.odd.stop.lal:ing.gen.gl.obl.	5t88x.x↔	Iné odobr.a TP sv.šf.a fasc.mikrovask.anast:ost.
5t87a.7↔	Pl.rekonš.s lok.lal.na sv.a fasc.odd.stop.lal:steh.kol.	5t900↔	Replantácia v oblasti nad lakt'om
5t87a.8↔	Pl.rekonš.s lok.lal.na sv.a fasc.odd.stop.lal:predk.	5t901↔	Replantácia v oblasti lakt'a
5t87a.9↔	Pl.rekonš.s lok.lal.na sv.a fasc.odd.stop.lal:noha	5t902↔	Replantácia v oblasti predlaktia
5t87a.x↔	Pl.rekonš.s lok.lal.na sv.a fasc.odd.stop.lal:ost.	5t903↔	Replantácia v oblasti zápastia
5t885.0↔	TPfasciokut.lal.sv.šf.a fasc.mikrovask.anast:hl,krk	5t904↔	Replantácia v oblasti strednej časti ruky
5t885.1↔	TPfasciokut.lal.sv.šf.a fasc.mikrovask.anast:ram.klb,axila	5t905↔	Replantácia palca ruky
5t885.2↔	TPfasciokut.lal.sv.šf.a fasc.mikrovask.anast:ram,lakeť	5t906↔	Replantácia v oblasti prstov ruky
5t885.3↔	TPfasciokut.lal.sv.šf.a fasc.mikrovask.anast:predl.	5t910↔	Replantácia v oblasti stehna
5t885.4↔	TPfasciokut.lal.sv.šf.a fasc.mikrovask.anast:hr.stena,chrub.	5t911↔	Replantácia v oblasti predlaktia
5t885.5↔	TPfasciokut.lal.sv.šf.a fasc.mikrovask.anast:br.stena	5t912↔	Replantácia v oblasti predkolenia
5t885.6↔	TPfasciokut.lal.sv.šf.a fasc.mikrovask.anast:ingv.gen.gl.obl.	5t913↔	Replantácia v oblasti členka
5t885.7↔	TPfasciokut.lal.sv.šf.a fasc.mikrovask.anast:steh.kol.	5t914↔	Replantácia v oblasti stredu šlapy
5t885.8↔	TPfasciokut.lal.sv.šf.a fasc.mikrovask.anast:predk.	5t915↔	Replantácia prstu nohy
5t885.9↔	TPfasciokut.lal.sv.šf.a fasc.mikrovask.anast:noha	5t91x↔	Replantácia v oblasti DK,ostatné
5t885.x↔	TPfasciokut.lal.sv.šf.a fasc.mikrovask.anast:ost.	5v144.4	Rad.a roz.s.odstr.ch.t.na k.a podk.s TP/transpoz:o.č.hlav.
5t886.0↔	TPseptokut.lal.sv.šf.a fasc.mikrovask.anast:hl,krk	5v144.5	Rad.a roz.s.odstr.ch.t.na k.a podk.s TP/transpoz:krk
5t886.1↔	TPseptokut.lal.sv.šf.a fasc.mikrovask.anast:ram.klb,axila	5v144.6↔	Rad.a roz.s.odstr.ch.t.na k.a podk.s TP/transpoz:pl.a axila
5t886.2↔	TPseptokut.lal.sv.šf.a fasc.mikrovask.anast:ram,lakeť	5v144.7↔	Rad.a roz.s.odstr.ch.t.na k.a podk.s TP/transpoz:ram.a lak.
5t886.3↔	TPseptokut.lal.sv.šf.a fasc.mikrovask.anast:predl.	5v144.8↔	Rad.a roz.s.odstr.ch.t.na k.a pod.s TP/transpoz:predlak.
5t886.4↔	TPseptokut.lal.sv.šf.a fasc.mikrovask.anast:hr.stena,chrub.	5v144.9↔	Rad.a roz.s.odstr.ch.t.na k.a podk.s s TP/transpoz:ruka
5t886.5↔	TPseptokut.lal.sv.šf.a fasc.mikrovask.anast:br.stena	5v144.a	Rad.a roz.s.odstr.ch.t.na k.a podk.s TP/transpoz:hrud.st.,chrub
5t886.6↔	TPseptokut.lal.sv.šf.a fasc.mikrovask.anast:ing.gen.gl.obl.	5v144.b	Rad.a roz.s.odstr.ch.t.na k.a podk.s TP/transpoz:br.obl.
5t886.7↔	TPseptokut.lal.sv.šf.a fasc.mikrovask.anast:steh.kol.	5v144.c	Rad.a roz.s.odstr.ch.t.na k.a podk.s TP/transpoz:ingv.genit.
5t886.8↔	TPseptokut.lal.sv.šf.a fasc.mikrovask.anast:predk.	5v144.d	Rad.a roz.s.odstr.ch.t.na k.a podk.s TP/transpoz:glut.obl.
5t886.9↔	TPseptokut.lal.sv.šf.a fasc.mikrovask.anast:noha	5v144.e↔	Rad.a roz.s.odstr.ch.tk.na k.a podk.s TP/trp:stehno,koleno
5t886.x↔	TPseptokut.lal.sv.šf.a fasc.mikrovask.anast:ost.	5v144.f↔	Radik.a roz.s.odstr.ch.t.na k.a podk.s TP/trp:predkol.
5t887.0↔	TPmyokut.lal.sv.šf.a fasc.mikrovask.anast:hl,krk	5v144.g↔	Rad.a roz.s.odstr.ch.t.na k.a podk.s TP/trp:n./chod./
5t887.1↔	TPmyokut.lal.sv.šf.a fasc.mikrovask.anast:ram.klb,axila	5v144.x↔	Rad.a roz.s.odstr.ch.t.na k.a podk.s TP/transpoziciou:ost.
5t887.2↔	TPmyokut.lal.sv.šf.a fasc.mikrovask.anast:ram,lakeť	5v145.4	R.a roz.ods.ch.tk.ko.a podk.TP/transpoz:dermoepid.č.hl
5t887.3↔	TPmyokut.lal.sv.šf.a fasc.mikrovask.anast:predl.	5v145.5	R.a roz.ods.ch.tk.ko.a podk.transpl/transpoz:mikrog.chir:krk
5t887.4↔	TPmyokut.lal.sv.šf.a fasc.mikrovask.anast:hr.stena,chrub.	5v145.6↔	R.a roz.ods.ch.tk.ko.a podk.TP/transpoz:mikrog.ch:pl.a ax
5t887.5↔	TPmyokut.lal.sv.šf.a fasc.mikrovask.anast:bruš.stena	5v145.7↔	R.a roz.ods.ch.tk.ko.a podk.TP/transpoz:mikrograf.chir:ra.a lak
5t887.6↔	TPmyokut.lal.sv.šf.a fasc.mikrovask.anast:ingv.gen.gl.obl.	5v145.8↔	R.a roz.ods.ch.tk.ko.a podk.transpl/transpoz:mikr.ch:predlak
5t887.7↔	TPmyokut.lal.sv.šf.a fasc.mikrovask.anast:steh.kol.	5v145.9↔	Rad.a roz.ods.ch.tk.ko.a podk:transpl/transpoz:mikr.chir:ruka
5t887.8↔	TPmyokut.lal.sv.šf.a fasc.mikrovask.anast:predk.	5v145.a	R.a ro.ods.ch.tk.ko.a podk.transpl/transpoz:mik.ch:hr.st,chr
5t887.9↔	TPmyokut.lal.sv.šf.a fasc.mikrovask.anast:noha	5v145.b	R.a ro.ods.ch.tk.ko.a podk.transpl/transpoz:mik.chi:obl.bru.
5t887.x↔	TPmyokut.lal.sv.šf.a fasc.mikrovask.anast:ost.	5v145.c	R.a ro.ods.ch.tk.ko.a podk.transpl/transpoz,mi.ch:obl.sl.a g
5t888.0↔	TPosteo-myokut/fasciok.l.sv.šf.a f.mikrovask.anast:hl,krk	5v145.d	R.a roz.ods.ch.tk.ko.a podk.TP/transpoz:mikrog.chi:cieva
5t888.1↔	TPosteo-myokut/fasciok.l.sv.šf.a f.mikrovask.anast:rameno,axila	5v145.e↔	R.ro.ods.ch.tk.ko.a podk.TP/transpoz:mikrog.chi:steh.a kol
5t888.2↔	TPosteo-myokut/fasciok.l.sv.šf.a f.mikrovask.anast:ram,lakeť	5v145.f↔	R.a ro.ods.ch.tk.ko.a podk.TP/transpoz:mikrog.chi:predkol
5t888.3↔	TPosteo-myokut/fasciok.l.sv.šf.a f.mikrovask.anast:predl.	5v145.g↔	R.a ro.ods.ch.tk.ko.a podk.TP/transpoz:mikrog.chi:chodidlo
5t888.4↔	TPosteo-myokut/fasciok.l.sv.šf.a f.mikrovask.anast:hr.st,chrub.	5v145.x↔	Rad.a roz.s.ods.ch.tk.ko.a podk.TP/transpoz:mikrog.chir:iné
5t888.5↔	TPosteo-myokut/fasciok.l.sv.šf.a f.mikrovask.anast:bruš.st.	5v220.4	V.tran.k.,prijemca tran:čas.derموepid.štep,ma.pl:ost.č.hla
5t888.6↔	TPosteo-myokut/fasciok.l.sv.šf.a f.mikrovask.anast:ing.gen.gl.obl.	5v220.5	V.tran.kož.prijemca transpl:čas.derموepid.štep,mal.pl:krk
5t888.7↔	TPosteo-myokut/fasciok.l.sv.šf.a f.mikrovask.anast:steh.kol.	5v220.6↔	V.tran.k.,prijemca tran:čas.derموep.štep,ma.pl:plec.a axil
5t888.8↔	TPosteo-myokut/fasciok.l.sv.šf.a f.mikrovask.anast:predkol.	5v220.7↔	V.tran.k.,prijemca tran:čas.derموepi.štep,ma.pl:ram.a lakeť
5t888.9↔	TPosteo-myokut/fasciok.l.sv.šf.a f.mikrovask.anast:noha	5v220.8↔	V.tran.k.,miest.prij.tran:čas.derموep.štep,mal.pl:predlakt
5t888.x↔	TPosteo-myokut/fasciok.l.sv.šf.a f.mikrovask.anast:ost.	5v220.9↔	V.tran.k.,prijemca tran:čas.derموepider.štep,mal.pl:ruka
5t889.0↔	TPiného transpl.sv.šf.a fasc.mikrovask.anast:hl,krk	5v220.a	V.tran.k.,prij.tranpl:čas.derموepi.štep,mal.pl:hr.st.a chr
5t889.1↔	TPiného transpl.sv.šf.a fasc.mikrovask.anast:rameno,axila	5v220.b	V.tran.k.,prijemca tran:čas.derموepid.štep,mal.pl:bruš.obl.
5t889.2↔	TPiného transpl.sv.šf.a fasc.mikrovask.anast:ram,lakeť	5v220.c	V.tran.k.,prijemca tran:čas.derموepid.štep,mal.pl:ingv.ob.ge.
5t889.3↔	TPiného transpl.sv.šf.a fasc.mikrovask.anast:predl.	5v220.d	V.tran.kož.prijemca tran:čas.derموep.štep,ma.pl:glute.obl.
5t889.4↔	TPiného transpl.sv.šf.a fasc.mikrovask.anast:hr.stena,chrub.	5v220.e↔	V.tran.k.,prijemca tran:čas.derموep.štep,ma.pl:steh.a kolen
5t889.5↔	TPiného transpl.sv.šf.a fasc.mikrovask.anast:br.stena	5v220.f↔	V.tran.kož.prijemca tran:čas.derموep.štep,ma.pl:predkolen
5t889.6↔	TP i.transpl.sv.šf.a fasc.mikrovask.anast:ingv.gen.gl.obl.	5v220.g↔	V.tran.k.,prijemca tran:čas.derموep.štep,ma.pl:noha/chodid
5t889.7↔	TPiného transpl.sv.šf.a fasc.mikrovask.anast:steh.kol.	5v220.x↔	V.tran.k.,prijemca tran:čas.derموepid.štep,ma.pl:ost.
5t889.8↔	TPiného transpl.sv.šf.a fasc.mikrovask.anast:predk.	5v221.0	V.tran.k.,prij.tranpl:čas.derموepi.štep-gran.k,mal.pl:pery
5t889.9↔	TP iného transpl.sv.šf.a fasc.mikrovask.anast:noha	5v221.4	V.tran.k.,prij.tranpl:čas.derموep.štep-gra.k,mal.pl:ost.č.hl

5v221.5	V.tran.k,prij.transp:čas.dermeop.štep-gran.kož,mal.pl:krk	5v226.x↔	V.tran.k,prijem.transpl:kompl.dermeopid.štep,vef.plocha:ost
5v221.6↔	V.tran.k,prij.transp:čas.dermeop.štep-gran.k,ma.pl:plec,axi	5v22a.0	V.tran.k,prijem.trans:náh.k.kultiv.keratinocyt.,mal.pl:pery
5v221.7↔	V.tran.k,prij.transp:čas.dermeop.štep-gran.k,mal.pl:ram,lak	5v22a.4	V.tran.k,prijem.trans:náh.k.kult.keratinoc.,mal.pl:ost.č.hla
5v221.8↔	V.tran.k,prijem.tra:čas.dermeop.štep-gra.k,mal.pl:predlak	5v22a.5	V.tran.k,prijem.trans:náhr.k.kult.keratinocyt,ma.pl:krk
5v221.9↔	V.tran.k,prijem.trans:čas.dermeopid.štep-gran.k,mal.pl:ruka	5v22a.6↔	V.tran.k,prijem.trans:náh.k.kult.keratinoc,mal.pl:plec.a.axi
5v221.a	V.tran.k,prijemca tra:čas.dermeop.štep-gran.k,ma.pl:hr.st,chr	5v22a.7↔	V.tran.k,prijem.trans:náhr.k.kult.keratinoc,mal.pl:ram.a.lak
5v221.b	V.tran.k,prijem.tra:čas.dermeopid.štep-gran.k,mal.pl:br.ob	5v22a.8↔	V.tran.k,prijem.trans:náhr.k.kult.keratinoc,mal.pl:predlak
5v221.c	V.tran.k,prijemca tra:čas.dermeop.štep-gra.k,ma.pl:ing.gen.	5v22a.9↔	V.tran.k,prijem.trans:náhr.k.kult.keratinocyt.,mal.pl:ruka
5v221.d	V.tran.k,prijem.trans:čas.dermeop.štep-gra.k,mal.pl:glu.obl	5v22a.a	V.tran.k,prijem.tra:náh.k.kult.keratinoc.,mal.pl:hr.st,chr
5v221.e↔	V.tran.k,prijem.trans:čas.dermeop.štep-gra.k,ma.pl:steh,kol	5v22a.b	V.tran.k,prijem.trans:náh.k.kult.keratinoc,mal.pl:bruš.obl
5v221.f↔	V.tran.k,prijemca tran:čas.dermeop.štep-gra.k,ma.pl:predkol	5v22a.c	V.tran.k,prijem.trans:náhr.k.kult.keratinocyt,vef.pl:obl.gen
5v221.g↔	V.tran.k,prijemca tran:čas.dermeopid.štep-gra.k,mal.pl:chod	5v22a.d	V.tran.k,prijem.trans:náh.k.kult.keratin.,mal.pl:glut.obl
5v221.x↔	V.tran.k,prijemca tran:čas.dermeopid.štep-gran.k,mal.pl:ost.	5v22a.e↔	V.tran.k,prijem.tra:náh.k.kult.keratinoc,mal.pl:steh.a.kol
5v222.4	Vol.tran.kož,prijem.trans:kompl.dermeop.št,ma.plo:ost.čas.hl	5v22a.f↔	V.tran.k,prijem.trans:náh.k.kult.keratinoc,mal.pl:predkol
5v222.5	Vol.tran.kož,prijemca tran:komp.dermeopid.štep,ma.pl:krk	5v22a.g↔	V.tran.k,prijem.trans:náh.k.kult.keratin,mal.pl:noha/chod
5v222.6↔	Vol.tran.kož,prijemca tran:komp.dermeopid.št,ma.pl:ple.a.ax	5v22a.x↔	V.tran.k,prijem.trans:náhr.k.kult.keratinocyt,mal.pl:ost
5v222.7↔	Vol.tran.kož,prijemca tran:komp.dermeopi.št,ma.pl:ram.a.lak	5v22b.0	V.tran.k,prijem.trans:náhr.k.kult.keratinocyt,vef.pl:pery
5v222.8↔	Vol.tran.kož,prijemca tran:komp.dermeopid.št,ma.pl:predlak	5v22b.4	V.tran.k,prijem.tra:náh.k.kult.keratinoc,vef.pl:ost.č.hl.
5v222.9↔	V.tran.k,prij.transpl:kompl.dermeopid.št,mal.pl:ruka	5v22b.5	V.tran.k,prijem.trans:náhr.k.kult.keratinocyt,vef.pl:krk
5v222.a	V.tran.k,mie.pri.tran:komp.dermeop.št,mal.pl:hud.sten,chr	5v22b.6↔	V.tran.k,prijem.trans:náhr.k.kult.keratin,vef.pl:plec,axi
5v222.b	Vol.tran.kož,prij.trans:kompl.dermeopid.št,ma.pl:bruš.obl	5v22b.7↔	V.tran.k,prijem.trans:náh.k.kult.keratin,vef.pl:ram,lak
5v222.c	V.tran.k,prijem.transpl:komp.dermeop.št,ma.pl:ing.a.obl.gen	5v22b.8↔	V.tran.k,prijem.trans:náh.k.kult.keratinoc,vef.pl:predlak
5v222.d	V.tran.k,prijem.transpl:komp.dermeopid.št,ma.pl:glut.obl	5v22b.9↔	V.tran.k,prijem.trans:náhr.k.kult.keratinocyt,vef.pl:ruka
5v222.e↔	Vol.tran.k,prij.transpl:komp.dermeop.št,ma.pl:steh.no.kol	5v22b.a	V.tran.k,prijem.tra:náh.k.kult.keratinoc,vef.pl:hr.st,chr
5v222.f↔	Vol.trans.kož,prijemca trans:komp.dermeop.št,ma.pl:predkol	5v22b.b	V.tran.k,prijem.tra:náh.k.kult.keratinocyt.,vef.pl:br.obl
5v222.g↔	Vol.trans.kož,prijemca trans:komp.dermeop.št,ma.pl:noh/chod	5v22b.c	V.tran.k,prijem.tra:náh.k.kult.keratin,vef.pl:ing.genit.
5v222.x↔	Vol.trans.kož,prijemca transpl:kompl.dermeop.štep,ma.pl:ost	5v22b.d	V.tran.k,prijem.tra:náh.k.kult.keratinoc,vef.pl:glut.obl
5v224.0	V.tran.k,prijemca tran:čias.dermeopid.štep,vef.pl:pery	5v22b.e↔	V.tran.k,prijem.tra:náh.k.kult.keratin.,vef.pl:steh.a.ko.
5v224.4	V.tran.k,prijem.trans:čas.dermeopid.štep,v.pl:ost.č.hlavý	5v22b.f↔	V.tran.k,prijem.trans:náhr.k.kult.keratin,vef.pl:predkol
5v224.5	Vol.tran.k.,prijemca tran:čias.dermeopid.štep,v.pl:krk	5v22b.g↔	V.tran.k,prijem.trans:náhr.k.kult.keratin,vef.pl:noha/chod
5v224.6↔	V.tran.k,prijemca tran:čas.dermeopi.štep,v.pl:plece.a.axil	5v22b.x↔	V.tran.k,prijem.trans:náhr.k.kult.keratinocyt,vef.pl:ost.
5v224.7↔	V.tran.k,prijem.trans:čas.dermeopi.štep,vef.pl:ram.a.lakeť	5v230.4	Lok.lal.plast.kož.a.podk:dilatač.plast,mal.pl:ost.čas.hlavý
5v224.8↔	V.tran.ko,prijem.trans:čias.dermeopid.štep,vef.pl:predlaktie	5v230.5	Lok.lal.plast.kož.a.podk:dilatačná.plast,mal.pl:krk
5v224.9↔	V.tran.k,prijemca tran:čas.dermeop.štep,vef.pl:ruka	5v230.6↔	Lok.lal.plas.k.a.podk:dilatačná.plast,mal.pl:plece.a.axila
5v224.a	V.tran.k,prijem.tra:čas.dermeopid.štep,vef.pl:hr.st.a.chrb	5v230.7↔	Lok.lal.plast.kož.a.podk:dilatačná.plast,mal.pl:ram.a.lakeť
5v224.b	V.tran.k.,mies.pri.tran:čas.dermeopid.štep,vef.pl:bruš.obl	5v230.8↔	Lok.lal.plast.kož.a.podk:dilatačná.plast,mal.pl:predlaktie
5v224.c	V.tran.k,prijemca tran:čas.dermeop.štep,vef.pl:ing.v.a.gen	5v230.9↔	Lok.lal.plast.kož.a.podk:dilatačná.plast,mal.pl:ruka
5v224.d	V.tran.k,prijemca tran:čias.dermeopid.štep,vef.pl:glut.obl	5v230.a	Lok.lal.plas.k.a.podk:dilat.plast,mal.pl:hud.st.a.chrbát
5v224.e↔	V.tran.k,prijemca tran:čias.dermeop.štep,vef.pl:steh.a.kol	5v230.b	Lok.lal.plast.kož.a.podk:dilatačná.plast,mal.pl:bruš.obl
5v224.f↔	V.tran.k,prijemca tran:čias.dermeopi.štep,vef.pl:predkolen	5v230.c	Lok.lal.plast.k.a.podk:dilat.plast,mal.pl:ing.v.a.obl.genit.
5v224.g↔	V.tran.k,prijemca tran:čias.dermeopi.štep,vef.pl:noha-chod	5v230.d	Lok.lal.plast.k.a.podk:dilat.plast,mal.pl:gluteálna.obl.
5v224.x↔	V.tran.kož,prijemca tran:čias.dermeopider.štep,vef.pl:ost.	5v230.e↔	Lok.lal.plast.k.a.podk:dilatačná.plast,mal.pl:steh.a.kolen
5v225.0	V.tran.k,prijemca tran:čas.dermeop.štep-gran.k,vef.pl:pery	5v230.f↔	Lok.lal.plast.kož.a.podk:dilatačná.plast,mal.pl:predkolen
5v225.4	V.tran.k,prijemca tra:čas.dermeop.štep-gr.k,vef.pl:ost.č.hl.	5v230.g↔	Lok.lal.plast.kož.a.podk:dilatač.plast,mal.pl:noha/chodid
5v225.5	V.tran.k,prijemca tran:čas.dermeopi.štep-gran.k,vef.pl:krk	5v230.x↔	Lok.lal.plast.kož.a.podk:dilatačná.plast,mal.pl:ost.
5v225.6↔	V.tran.k,prijemca tra:čas.dermeop.štep-gra.k,vef.pl:ple,axi	5v231.4	Lok.lal.plast.kož.a.podk:plast.rotovan.lal,mal.pl:os.č.hl
5v225.7↔	V.tran.k,prijem.tra:čas.dermeop.štep-gran.k,vef.pl:ram,lak	5v231.5	Lok.lal.plast.kož.a.podk:plast.rotovan.lal,mal.pl:krk
5v225.8↔	V.tran.k,prijem.trans:čas.dermeop.št-gran.k,vef.pl:predla	5v231.6↔	Lok.lal.plast.kož.a.pod:plast.rotovan.lal,mal.pl:plec.a.axi
5v225.9↔	V.tran.k,prijem.trans:čas.dermeop.št-gran.k,vef.pl:ruka	5v231.7↔	Lok.lal.plast.kož.a.pod:plast.rotovan.lal,mal.pl:ram.a.lak
5v225.a	V.tran.k,prijemca tran:čias.dermeop.št-gran.k,vef.pl:hr.st.a.chr	5v231.8↔	Lok.lal.plast.kož.a.podk:plast.rot.lal,mal.pl:predlak
5v225.b	V.tran.k,prijem.tra:čas.dermeopi.št-gran.k,vef.pl:bru.obl	5v231.9↔	Lok.lal.plast.kož.a.podk:plast.rotovan.lal,mal.pl:ruka
5v225.c	V.tran.k,prijem.trans:čas.dermeop.št-gran.k,vef.pl:ing.v.gen	5v231.a	Lok.lal.plas.k.a.podk:plas.rotov.lal,mal.pl:hud.st.a.chrb
5v225.d	V.tran.k,prijemca tran:čas.dermeop.št-gran.k,vef.pl:glut.obl	5v231.b	Lok.lal.plast.kož.a.podk:plast.rotovan.lal,mal.pl:bruš.obl
5v225.e↔	V.tran.k,prijemca tran:čas.dermeop.št-gran.k,vef.pl:steh.a.ko	5v231.c	Lok.lal.plast.k.a.podk:plast.rotovan.lal,mal.pl:ing.obl.gen
5v225.f↔	V.tran.k,prijemca tran:čas.dermeop.št-gran.k,vef.pl:predkol	5v231.d	Lok.lal.plast.kož.a.podk:plast.rotovan.lal,mal.pl:glut.obl
5v225.g↔	V.tran.k,prijemca tran:čas.dermeop.št-gran.k,vef.pl:noh/chod	5v231.e↔	Lok.lal.plas.k.a.podk:plas.rotov.lal,mal.pl:steh.a.kol
5v225.x↔	V.tran.k,prijem.trans:čas.dermeop.št-gran.k,vef.pl:ost	5v231.f↔	Lok.lal.plast.kož.a.podk:plast.rotovan.lal,mal.pl:predkol
5v226.4	Vol.tran.k,prijem.trans:komp.dermeop.št,vef.pl:ost.čas.hla	5v231.g↔	Lok.lal.plast.k.a.podk:plast.rotovan.lal,mal.pl:steh.a.kol
5v226.5	Vol.trans.kož,prijemca transpl:komp.dermeop.št,vef.pl:krk	5v231.x↔	Lok.lal.plast.kož.a.podk:plast.rotovan.lal,mal.pl:ost
5v226.6↔	Vol.tran.k,prijemca trans:komp.dermeop.št,vef.pl:ple.a.axi	5v232.4	Lok.lal.plast.kož.a.podk:transpozič.plast,mal.pl:ost.čas.hl
5v226.7↔	V.tran.k,prijemca trans:komp.dermeop.št,vef.pl:ram.a.lak	5v232.5	Lok.lal.plast.kož.a.podk:transpozič.plast,mal.pl:krk
5v226.8↔	V.tran.kož,prijem.trans:komp.dermeopid.št,vef.pl:predlak	5v232.6↔	Lok.lal.plast.kož.a.podk:transpozič.plast,mal.pl:plec.a.axi
5v226.9↔	V.trans.kož,prijem.trans:kompl.dermeopid.štep,vef.pl:ruka	5v232.7↔	Lok.lal.plast.kož.a.podk:transpozič.plast,mal.pl:ram.a.lak
5v226.a	V.tran.k,prijem.trans:komp.dermeopi.štep,vef.pl:hr.st.a.chrb	5v232.8↔	Lok.lal.plast.kož.a.podk:transpozič.plast,mal.pl:predlaktie
5v226.b	V.trans.k,prijem.trans:komp.dermeopid.štep,vef.pl:bruš.obl	5v232.9↔	Lok.lal.plast.kož.a.podk:transpozič.plast,mal.pl:ruka
5v226.c	V.tran.k,prijem.trans:komp.dermeopi.štep,vef.pl:ing.a.obl.gen	5v232.a	Lok.lal.plast.k.a.podk:transpozič.plast,mal.pl:hr.st.a.chrb
5v226.d	V.tran.k,prijem.trans:komp.dermeopid.štep,vef.pl:glu.obl	5v232.b	Lok.lal.plast.kož.a.pod:transpozič.plast,mal.pl:bruš.obl
5v226.e↔	V.tran.k,prijem.transpl:komp.dermeopid.štep,vef.pl:steh.a.kol	5v232.c	Lok.lal.plast.k.a.podk:transpozič.plast,mal.pl:ing.a.obl.gen
5v226.f↔	V.tran.k,prijem.trans:komp.dermeopid.štep,vef.pl:predkol	5v232.d	Lok.lal.plast.kož.a.pod:transpozič.plast,mal.pl:glu.obl
5v226.g↔	V.tran.k,prijem.trans:komp.dermeopid.štep,vef.pl:noh/chod	5v232.e↔	Lok.lal.plast.kož.a.pod:transpozič.plast,mal.pl:steh.a.kol

5v232.f↔	Lok.lal.plast.kož.a pod:transpoz.č. plast,mal.pl:predkolen	5v237.f↔	Lok.lal.plast.kož.a podkožia:transpoz.č. plast,veľ.pl:predkol
5v232.g↔	Lok.lal.plast.kož.pod:transpoz.č. plast,mal.pl:no/chod	5v237.g↔	Lok.lal.plast.k.a podk:transpoz.plas,veľ.pl:noha/chodidlo/
5v232.x↔	Lok.lal.plast.kož.a pod:transpoz.č. plast,mal.pl:ost	5v237.x↔	Lok.lal.plast.kož.a podk:transpoz.č. plast,veľ.ká.pl:ost
5v233.4	Lok.lal.plast.k.a podk:plast.ostrovčekov.lal,mal.pl:ost.č.hl	5v238.4	Lok.lal.plas.k.a podk:plas.ostrovček.lal,veľ.pl:ost.č.hlavy
5v233.5	Lok.lal.plast.k.a podk:plast.ostrovčekov.lal,mal.pl:krk	5v238.5	Lok.lal.plas.k.a podka:plast.ostrovček.lal,veľ.pl:krk
5v233.6↔	Lok.lal.plast.k.a podk:plast.ostrovčekov.lal,mal.pl:ple,axi	5v238.6↔	Lok.lal.plas.k.a podk:plas.ostrovček.lal,veľ.pl:plece,axila
5v233.7↔	Lok.lal.plast.k.a podk:plast.ostrovček.lal,mal.pl:ram.a.lak	5v238.7↔	Lok.lal.plas.k.a podk:plas.ostrovček.lal,veľ.pl:ram.a.lakeť
5v233.8↔	Lok.lal.plast.k.a podk:plast.ostrovček.lal,mal.pl:predlaktie	5v238.8↔	Lok.lal.plast.k.a podk:plas.ostrovček.lal,veľ.pl:predlaktie
5v233.9↔	Lok.lal.plast.k.a podk:plast.ostrovčekovit.lal,mal.pl:ruka	5v238.9↔	Lok.lal.plast.k.a podk:plast.ostrovček.lal,veľ.pl:ruka
5v233.a	Lok.lal.plast.k.a podk:plast.ostrovček.lal,mal.pl:hr.st,chrh	5v238.a	Lok.lal.plas.k.a podk:plas.ostrovček.lal,veľ.pl:hr.st.a.chrh
5v233.b	Lok.lal.plast.k.a podk:plast.ostrovčekovit.lal,mal.pl:br.obl	5v238.b	Lok.lal.plas.k.a podk:plas.ostrovček.lal,veľ.pl:bruš.obl
5v233.c	Lok.lal.plast.k.a podk:plast.ostrovček.lal,mal.pl:ingv.,gen	5v238.c	Lok.lal.plas.k.a podk:plas.ostrovček.lal,veľ.pl:ingv.obl.gen
5v233.d	Lok.lal.plast.k.a podk:plast.ostrovček.lal,mal.pl:glut.obl.	5v238.d	Lok.lal.plast.k.a podk:plast.ostrovček.lal,veľ.pl:glute.obl
5v233.e↔	Lok.lal.plast.k.a podk:plast.ostrovč.lal,mal.pl:steh.a.kolen	5v238.e↔	Lok.lal.plast.k.a podk:plas.ostrovček.lal,veľ.pl:steh.a.kole
5v233.f↔	Lok.lal.plast.k.a podk:plast.ostrovček.lal,mal.pl:predkolen	5v238.f↔	Lok.lal.plast.k.a podk:plast.ostrovčekov.lal,veľ.pl:predkole
5v233.g↔	Lok.lal.plast.k.a podk:plast.ostrovček.lal,mal.pl:noh/chodid	5v238.g↔	Lok.lal.plas.k.a podk:plas.ostrovček.lal,veľ.pl:noha/chodid
5v233.x↔	Lok.lal.plast.k.a podk:plast.ostrovček.lal,mal.pl:ost	5v238.x↔	Lok.lal.plast.k.a podk:plast.ostrovčekovit.lal,veľ.pl:ost
5v234.4	Lok.lal.plast.kož.a podk:Z-plast,mal.pl:ostat.časti hlavy	5v239.4	Lok.lal.plast.kož.a podk:Z-plast,veľ.pl:ost.časti hlavy
5v234.5	Lok.lal.plast.kož.a podk:Z-plast,malá.plocha:krk	5v239.5	Lok.lal.plast.kož.a podk:Z-plast,veľ.ká.plocha:krk
5v234.6↔	Lok.lal.plast.kož.a podk:Z-plast,mal.pl:plece.a.axila	5v239.6↔	Lok.lal.plast.kož.a podk:Z-plast,veľ.pl:plece.a.axil
5v234.7↔	Lok.lal.plast.kož.a podkožia:Z-plast,mal.pl:ram.a.lakeť	5v239.7↔	Lok.lal.plast.kož.a podk:Z-plast,veľ.pl:ram.a.lakeť
5v234.8↔	Lok.lal.plast.kož.a podkožia:Z-plast,mal.pl:predlaktie	5v239.8↔	Lok.lal.plast.kož.a podk:Z-plast,veľ.pl:predlaktie
5v234.9↔	Lok.lal.plast.kož.a podkožia:Z-plast,mal.pl:ruka	5v239.9↔	Lok.lal.plast.kož.a podk:Z-plast,veľ.pl:ruka
5v234.a	Lok.lal.plast.kož.a podk:Z-plast,mal.pl:hруд.stena.a.chrbát	5v239.a	Lok.lal.plast.kož.a podk:Z-plast,veľ.pl:hруд.stena.a.chrh
5v234.b	Lok.lal.plast.kož.a podk:Z-plast,mal.pl:bruš.obl.	5v239.b	Lok.lal.plast.kož.a podk:Z-plast,veľ.pl:bruš.obl.
5v234.c	Lok.lal.plast.kož.a podk:Z-plast,mal.pl:ingu.a.obl.genit.	5v239.c	Lok.lal.plast.kož.a podk:Z-plast,veľ.pl:ingu.a.oblast.genit
5v234.d	Lok.lal.plast.kož.a podk:Z-plast,mal.pl:glute.obl.	5v239.d	Lok.lal.plast.kož.a podk:Z-plast,veľ.pl:glute.obl.
5v234.e↔	Lok.lal.plast.kož.a podk:Z-plast,mal.pl:stehno.a.kole	5v239.e↔	Lok.lal.plast.kož.a podk:Z-plast,veľ.pl:stehno.a.koleno
5v234.f↔	Lok.lal.plast.kož.a podk:Z-plast,mal.pl:predkole	5v239.f↔	Lok.lal.plast.kož.a podk:Z-plast,veľ.pl:predkolenie
5v234.g↔	Lok.lal.plast.kož.a podk:Z-plast,mal.pl:noha/chodid	5v239.g↔	Lok.lal.plast.kož.a podk:Z-plast,veľ.pl:noha/chodid
5v234.x↔	Lok.lal.plast.kož.a podk:Z-plast,mal.pl:ost	5v239.x↔	Lok.lal.plast.kož.a podk:Z-plast,veľ.ká.plocha:ost
5v235.4	Lok.lal.plast.k.a podk:dilatač.plast,veľ.pl:ost.časti hlavy	5v23a.4	Lok.lal.plast.kož.a podk:W-plast,mal.pl:ost.časti hlavy
5v235.5	Lok.lal.plast.kož.a podk:dilatačná plast,veľ.pl:krk	5v23a.5	Lok.lal.plast.kož.a podk:W-plast,mal.pl:krk
5v235.6↔	Lok.lal.plast.kož.a podk:dilat.plast,veľ.pl:plece.a.axila	5v23a.6↔	Lok.lal.plast.kož.a podk:W-plast,mal.pl:plece.a.axil
5v235.7↔	Lok.lal.plast.kož.a podk:dilat.plast,veľ.pl:ram.a.lak	5v23a.7↔	Lok.lal.plast.kož.a podk:W-plast,mal.pl:ramen.a.lakeť
5v235.8↔	Lok.lal.plast.kož.a podk:dilat.plast,veľ.pl:predlak	5v23a.8↔	Lok.lal.plast.kož.a podk:W-plast,mal.pl:predlaktie
5v235.9↔	Lok.lal.plast.kož.a podk:dilat.plast,veľ.ká.plocha:ruka	5v23a.9↔	Lok.lal.plast.kož.a podk:W-plast,malá.plocha:ruka
5v235.a	Lok.lal.plast.kož.a podk:dilat.plast,veľ.pl:hруд.ste.a.chrh	5v23a.a	Lok.lal.plast.kož.a podk:W-plast,mal.pl:hруд.st.a.chrbát
5v235.b	Lok.lal.plast.kož.a podk:dilat.plast,veľ.pl:bruš.obl	5v23a.b	Lok.lal.plast.kož.a podk:W-plast,mal.pl:bruš.obl.
5v235.c	Lok.lal.plast.kož.a podk:dil.plast,veľ.pl:ingu.a.obl.gen	5v23a.c	Lok.lal.plast.kož.a podk:W-plast,mal.pl:ingu.a.obl.genit
5v235.d	Lok.lal.plast.kož.a podk:dil.plast,veľ.pl:glute.obl	5v23a.d	Lok.lal.plast.kož.a podk:W-plast,mal.pl:glute.obl.
5v235.e↔	Lok.lal.plast.kož.a podk:dil.plast,veľ.pl:steh.a.kol	5v23a.e↔	Lok.lal.plast.kož.a podk:W-plast,mal.pl:stehno.a.koleno
5v235.f↔	Lok.lal.plast.kož.a podk:dil.plast,veľ.pl:predkole	5v23a.f↔	Lok.lal.plast.kož.a podk:W-plast,mal.pl:predkolenie
5v235.g↔	Lok.lal.plast.kož.a podk:dilat.plast,veľ.pl:noh/chodid/	5v23a.g↔	Lok.lal.plast.kož.a podk:W-plast,mal.pl:noha/chodid
5v235.x↔	Lok.lal.plast.kož.a podk:dilatačná plastika,veľ.ká.plocha:ost	5v23a.x↔	Lok.lal.plast.kož.a podk:W-plast,mal.pl:ost
5v236.4	Lok.lal.plast.kož.a podk:plast.rotovan.lal,veľ.pl:ost.č.hl	5v23b.4	Lok.lal.plast.kož.a podk:W-plast,veľ.pl:ost.časti hlavy
5v236.5	Lok.lal.plast.kož.a podk:plast.rotovan.lal,veľ.pl:krk	5v23b.5	Lok.lal.plast.kož.a podk:W-plast,veľ.ká.plocha:krk
5v236.6↔	Lok.lal.plast.kož.a podk:plast.rotovan.lal,veľ.pl:ple.a.axi	5v23b.6↔	Lok.lal.plast.kož.a podk:W-plast,veľ.pl:plece.a.axila
5v236.7↔	Lok.lal.plast.kož.a podk:plast.rotovan.lal,veľ.pl:ram.a.lak	5v23b.7↔	Lok.lal.plast.kož.a podk:W-plast,veľ.pl:ram.a.lakeť
5v236.8↔	Lok.lal.plast.kož.a podk:plast.rotovan.lal,veľ.pl:predlakt	5v23b.8↔	Lok.lal.plast.kož.a podk:W-plast,veľ.pl:predlaktie
5v236.9↔	Lok.lal.plast.kož.a podk:plast.rotovan.lal,veľ.pl:ruka	5v23b.9↔	Lok.lal.plast.kož.a podk:W-plast,veľ.pl:ruka
5v236.a	Lok.lal.plast.k.a podk:plast.rotovan.lal,veľ.pl:hr.st.a.chrh	5v23b.a	Lok.lal.plast.kož.a podk:W-plast,veľ.pl:hруд.st.a.chrbát
5v236.b	Lok.lal.plast.kož.a podk:plast.rotovan.lal,veľ.pl:bruš.obl	5v23b.b	Lok.lal.plast.kož.a podk:W-plast,veľ.pl:bruš.obl.
5v236.c	Lok.lal.plast.k.a podk:plas.rotovan.lal,veľ.pl:ingu.a.obl.gen	5v23b.c	Lok.lal.plast.kož.a podk:W-plast,veľ.pl:ingu.a.obl.genit.
5v236.d	Lok.lal.plast.kož.a podk:plast.rotovan.lal,veľ.pl:glut.obl	5v23b.d	Lok.lal.plast.kož.a podk:W-plast,veľ.pl:glute.obl.
5v236.e↔	Lok.lal.plast.kož.podk:plast.rotovan.lal,veľ.pl:steh.a.kol	5v23b.e↔	Lok.lal.plast.kož.a podk:W-plast,veľ.pl:stehno.a.koleno
5v236.f↔	Lok.lal.plast.kož.a podk:plast.rotovan.lal,veľ.pl:predkol	5v23b.f↔	Lok.lal.plast.kož.a podk:W-plast,veľ.pl:predkolenie
5v236.g↔	Lok.lal.plast.kož.a podk:plast.rotovan.lal,veľ.pl:noh/chodid	5v23b.g↔	Lok.lal.plast.kož.a podk:W-plast,veľ.pl:noha/chodid
5v236.x↔	Lok.lal.plast.kož.a podk:plast.rotov.lal,veľ.pl:ost	5v23b.x↔	Lok.lal.plast.kož.a podkož:W-plast,veľ.pl:ost
5v237.4	Lok.lal.plast.k.a podk:transpoz.plast,veľ.pl:ost.časti hlavy	5v23x.x↔	Lokál.lalok.plastika.kož.a podkožia:ostatné
5v237.5	Lok.lal.plast.kož.a podk:transpoz.č. plast,veľ.plocha:krk	5v250.0	Lal.plas.k.a podk,prij:v.lal.s.mikrovask.anastomoz:pery
5v237.6↔	Lok.lal.plast.kož.a podk:transpoz.č. plast,veľ.pl:plec.a.axi	5v250.4	Lal.plas.k.a podk,pri:v.lal.s.mikrovas.anast.ost.č.hlavy
5v237.7↔	Lok.lal.plast.kož.a podk:transpoz.č. plast,veľ.pl:ram.a.lakeť	5v250.5	Lal.plas.k.a podk,prij:v.lalok.s.mikrovask.anastom:krk
5v237.8↔	Lok.lal.plast.kož.a podk:transpoz.č. plast,veľ.pl:predlak	5v250.6↔	Lal.plas.k.a podk,prij:vo:lal.s.mikrovas.anast:plec.a.axi
5v237.9↔	Lok.lal.plast.kož.a podk:transpoz.č. plast,veľ.pl:ruka	5v250.7↔	Lal.plas.k.a podk,prij:v.lal.s.mikrovas.anasto:ram.a.lak
5v237.a	Lok.lal.plast.k.a podk:transpoz.plast,veľ.pl:hr.st.a.chrbát	5v250.8↔	Lal.plas.k.a podk,pri:v.lal.s.mikrovask.anasto:predlakti
5v237.b	Lok.lal.plast.kož.a podk:transpoz.č. plast,veľ.pl:bruš.obl	5v250.9↔	Lal.plas.k.a podk,prij:v.lal.s.mikrovask.anastomóz:ruka
5v237.c	Lok.lal.plast.k.a podk:transpoz.č. plast,veľ.pl:ingu.a.obl.gen	5v250.a	Lal.pla.k.a podk,pri:v.lal.s.mikrovas.anast:hr.st.a.chrh
5v237.d	Lok.lal.plast.kož.a podkož:transpoz.č. plast,veľ.pl:glut.obl	5v250.b	Lal.plas.k.a podk,pri:v.lal.s.mikrovask.anast:bruš.obl.
5v237.e↔	Lok.lal.plast.k.a podkož:transpoz.č. plast,veľ.pl:steh.a.kol	5v250.c	Lal.plas.k.a podk,pri:v.lal.s.mikrovas.anast:ingv.a.gen

5v250.d	Lal.plas.k.a podk.prij:v.lal.s mikrovas.anast:glut.obl.	5v262.d	Komb.plas.zák.k.a podk:stopk.mies.lal.so vzdia.lal:glut.obl.
5v250.e↔	Lal.plas.k.a podk.prij:v.lal.s mikrova.anast:steh.a kol	5v262.e↔	Komb.plas.zák.k.a podk:stopk.mies.lal.so vzd.lal:steh.a kole
5v250.f↔	Lal.plas.k.a podk.prij:v.lal.s mikrovas.anast:predkolen	5v262.f↔	Komb.plas.zák.k.a podk:stopk.mies.lal.so vzd.lal:predkolenie
5v250.g↔	Lal.plas.k.a podk.prij:v.lal.s mikrovas.anast:noha/chod	5v262.g↔	Komb.plast.zák.k.a podk:stopk.mies.lal.so vzd.lal:noh/chod
5v250.x↔	Lal.plas.k.a podk.prijemca:v.lalok s mikrovas.k.anastom:ost.	5v262.x↔	Komb.plast.zák.k.a podk:stopk.mies.lal.so vzdia.lalok:ost.
5v251.4	Lal.plas.k.a podk.prij:stopkat.miest.lalok:ost.č.hlavy	5v263.4	Kom.pla.zák.k.a podk:stopk.mies.lal.vzd.lal.a v.k.tr:ost.č.hl
5v251.5	Lal.plast.kož.a podk.prij:stopkat.miestn.lalok:krk	5v263.5	Komb.pla.zák.k.a podk:stopk.mies.lal.vzd.lal.a v.k.trans:krk
5v251.6↔	Lal.plas.k.a podk.prij:stopka.miest.lalok:plece a axila	5v263.6↔	Kom.pla.zák.k.a podk:stopk.mie.lal.vzd.lal.a v.k.tran:ple,axi
5v251.7↔	Lal.plast.k.a podk.prij:stopkat.miest.lalok:ram.a lakeť	5v263.7↔	Kom.pla.zák.k.a podk:stopk.mies.lal.vzd.lal.a v.k.tr:ram,lak
5v251.8↔	Lal.plast.k.a podk.prij:stopk.miest.lalok:predlaktie	5v263.8↔	Kom.pla.zák.k.a podk:stopk.mie.lal.vzd.lal.a v.k.tran:predlak
5v251.9↔	Lal.plast.kož.a podk.prij:stopkat.miestn.lalok:ruka	5v263.9↔	Kom.pla.zák.k.a podk:stopk.mies.lal.vzd.lal.a v.k.tran:predkol
5v251.a	Lal.plast.k.a podk.prij:stopkat.miestn.lal:hr.st.a chrb	5v263.a	Kom.pla.zák.k.a podk:stopk.mie.lal.vzd.lal.a v.k.tr:hr.st,chr
5v251.b	Lal.plast.k.a podk.prij:stopkat.miestn.lalok:bruš.obl.	5v263.b	Kom.pl.zák.k.a podk:stopk.mies.lal.vzd.lal.a v.k.tran:br.obl.
5v251.c	Lal.plast.k.a podk.prij:stopkat.lal:ingv.a genit.	5v263.c	Kom.pla.zák.k.a podk:stopk.mie.lal.vzd.lal.a v.k.tr:ingv,gen
5v251.d	Lal.plast.k.a podk.prij:stopkat.miest.lalok:glute.obl.	5v263.d	Kom.pla.zák.k.a podk:stopk.mie.lal.vzd.lal.a v.k.tr:glut.obl.
5v251.e↔	Lal.plast.k.a podk.prij:stopk.miest.lalok:steh.a koleno	5v263.e↔	Kom.pla.zák.k.a podk:stopk.mie.lal.vzd.lal.a v.k.tran:steh,ko
5v251.f↔	Lal.plas.k.a podk.prij:stopkat.miest.lalok:predkolenie	5v263.f↔	Kom.plas.zák.k.a podk:stopk.mie.lal.vzd.lal.a v.k.tran:predkol
5v251.g↔	Lal.plas.k.a podk.prij:stopkat.miestn.lalok:noha/chodid	5v263.g↔	Kom.pla.zák.k.a podk:stopk.mies.lal.vzd.lal.a v.k.tran:noh/chod
5v251.x↔	Lal.plast.kož.a podk.prijemca:stopkat.miestn.lalok:ost.	5v263.x↔	Kom.plas.zák.k.a podk:stopk.mies.lal.vzd.lal.a v.k.tran:ost.
5v252.4	Lal.plast.k.a podk.prij:stopk.vzdial.lalok:ost.č.hlavy	5v26x.x↔	Kombinov.plastic.zákroky na koži a podkoži:ost.
5v252.5	Lal.plast.kož.a podk.prij:stopkat.vzdialen.lalok:krk	5v272.0	Revizia voľ.kož.transplantátu kož.plast.:pery
5v252.6↔	Lal.plas.k.a podk.prij:stopk.vzdialen.lal:plece a axila	5v272.4	Revizia voľ.kož.transplantátu kož.plast.:ost.č.hlavy
5v252.7↔	Lal.plas.k.a podk.prij:stopk.vzdialen.lalok:ram.a lakeť	5v272.5	Revizia voľ.kož.transplantátu kož.plast:krk
5v252.8↔	Lal.plast.k.a podk.prij:stopk.vzdialen.lalok:predlaktie	5v272.6↔	Revizia voľ.kož.transplantátu kož.plast.:plece a axila
5v252.9↔	Lal.plast.kož.a podk.prij:stopkat.vzdialen.lalok:ruka	5v272.7↔	Revizia voľ.kož.transplantátu kož.plast:ram.a lakeť
5v252.a	Lal.plas.k.a podk.prij:stopk.vzdia.lal:hrud.st.a chrbát	5v272.8↔	Revizia voľ.kož.transplantátu kož.plast:predlaktie
5v252.b	Lal.plas.k.a podk.prij:stopkat.vzdialen.lalok:bruš.obl.	5v272.9↔	Revizia voľ.kož.transplantátu kož.plast:ruka
5v252.c	Lal.plas.k.a podk.prij:stopk.vzdial.lal:ingv.a obl.genit.	5v272.a	Revizia voľ.kož.transpl.kož.plast:hrud.st.a chrbát
5v252.d	Lal.plast.k.a podk.prij:stopk.vzdial.lalok:glute.obl.	5v272.b	Revizia voľ.kož.transplantátu kož.plast:bruš.obl.
5v252.e↔	Lal.plas.k.a podk.prij:stopk.vzdial.lalok:steh.a koleno	5v272.c	Revizia voľ.kož.transplantátu kož.plast:ingv.a obl.genit.
5v252.f↔	Lal.plast.k.a podk.prij:stopk.vzdial.lalok:predkolenie	5v272.d	Revizia voľ.kož.transpl.kož.plast:gluteál.obl.
5v252.g↔	Lal.plas.k.a podk.prij:stopkat.vzdial.lalok:noha/chodid	5v272.e↔	Revizia voľ.kož.transplantátu kož.plast:stehno a koleno
5v252.x↔	Lal.plast.kož.a podk.prijemca:stopkat.vzdial.lalok:ost.	5v272.f↔	Revizia voľ.kož.transplantátu kož.plast.:predkolenie
5v260.4	Kombin.plast.zák.na k.a podk:kombin.lal.plast:ost.č.hlavy	5v272.g↔	Revizia voľ.kož.transplantátu kož.plast.:noha/chodid
5v260.5	Kombin.plast.zákroky na koži a podk:kombin.lalok:plast:krk	5v272.x↔	Revizia voľného kož.transplantátu kož.plast:ost.
5v260.6↔	Komb.plast.zák.na koži a podk:kombin.lal.plast:plece a axila	5v273.0	Revizia lokálnej lalokovej plastiky kože:pery
5v260.7↔	Komb.plast.zákroky na k.a podk:kombin.lal.plast:ram.a lakeť	5v273.4	Revizia lokál.lalok.plastiky kože:ost.č.hlavy
5v260.8↔	Kombin.plas.zákroky na k.a podk:kombin.lal.plast:predlaktie	5v273.5	Revizia lokál.lalok.plastiky kože:krk
5v260.9↔	Kombin.plast.zákroky na koži a podk:kombin.lal.plast:ruka	5v273.6↔	Revizia lokál.lalok.plastiky kože:plece a axila
5v260.a	Kombin.plas.zák.na k.a podk:kombin.lal.plas:hr.st.a chrbát	5v273.7↔	Revizia lokál.lalok.plastiky kože:ram.a lakeť
5v260.b	Kombin.plast.zák.na k.a podk:kombin.lal.plast:bruš.obl.	5v273.8↔	Revizia lokál.lalok.plastiky kože:predlaktie
5v260.c	Komb.plas.zák.na k.a podk:kombin.lal.plas:ingv.a obl.genit.	5v273.9↔	Revizia lokál.lalok.plastiky kože:ruka
5v260.d	Kombin.plast.zák.na koži a podk:kombin.lal.plast:glute.obl.	5v273.a	Rev.lokál.lalok.plastiky kože:hrud.stena.a chrbát
5v260.e↔	Kombin.plast.zák.na k.a podk:kombin.lal.plast:steh.a koleno	5v273.b	Revizia lokál.lalok.plastiky kože:bruš.obl.
5v260.f↔	Kombin.plast.zák.na koži a podk:kombin.lal.plast:predkole	5v273.c	Revizia lokál.lalok.plastiky kože:ingv.a obl.genit.
5v260.g↔	Kombin.plast.zák.na k.a podk:kombin.lal.plast:noha/chodid	5v273.d	Revizia lokál.lalok.plastiky kože:glute.obl.
5v260.x↔	Kombin.plast.zákroky na koži a podk:kombin.lal.plast:ost.	5v273.e↔	Revizia lokál.lalok.plastiky kože:stehno a koleno
5v261.4	Komb.plas.zák.k.a podk:komb.lal.plas.a v.k.tr:ost.č.hla	5v273.f↔	Revizia lokál.lalokovej plastiky kože:predkolenie
5v261.5	Komb.plas.zák.k.a podk:komb.lal.plas.a voľ.k.transpl:krk	5v273.g↔	Revizia lokál.lalok.plastiky kože:noha/chodid/
5v261.6↔	Komb.plas.zák.k.a podk:komb.lal.plas.a v.k.tran:plece,axil	5v273.x↔	Revizia lokálnej lalokovej plastiky kože:ost.
5v261.7↔	Komb.plas.zák.k.a podk:komb.lal.plas.a v.k.tran:ram,lakeť	5v274.0	Rev.stopkat.miest.laloka kož.plast:pery
5v261.8↔	Komb.plas.zák.k.a podk:komb.lal.plas.a v.k.tran:predlaktie	5v274.4	Rev.stopkat.miest.laloka kož.plast:ost.č.hlavy
5v261.9↔	Komb.plas.zák.k.a podk:komb.lal.plas.a voľ.k.transpl:ruka	5v274.5	Rev.stopkat.miest.laloka kož.plast:krk
5v261.a	Komb.plas.zák.k.a podk:komb.lal.plas.a v.k.tran:hr.st,chr	5v274.6↔	Rev.stopkat.miest.laloka kož.plast:plece a axila
5v261.b	Kombi.plas.zák.k.a podk:komb.lal.plas.a v.k.tran:bruš.obl.	5v274.7↔	Rev.stopkat.miest.lal.kož.plast:rameno a lakeť
5v261.c	Komb.plas.zák.k.a podk:komb.lal.plast.a v.k.tran:ingv,genit.	5v274.8↔	Rev.stopkat.miest.laloka kož.plast:predlaktie
5v261.d	Komb.plast.zák.k.a podk:komb.lal.plast.a v.k.tran:glu.obl.	5v274.9↔	Rev.stopkat.miest.laloka kož.plast:ruka
5v261.e↔	Komb.plast.zák.k.a podk:komb.lal.plas.a v.k.tran:steh.a kol	5v274.a	Rev.stopkat.miest.lal.kož.plast:hrud.st.a chrbát
5v261.f↔	Komb.plast.zák.k.a podk:kombin.lal.plas.a v.k.tran:predkol	5v274.b	Rev.stopkat.miest.laloka kož.plast:bruš.obl.
5v261.g↔	Komb.plast.zák.k.a podk:komb.lal.plas.a v.k.tran:noh/chod	5v274.c	Rev.stopkat.miest.laloka kož.plast:ingv.a obl.genit.
5v261.x↔	Komb.plast.zák.k.a podk:komb.lal.plas.a v.k.transpl:ost.	5v274.d	Rev.stopkat.miest.laloka kož.plast:gluteál.obl.
5v262.4	Komb.plas.zák.k.a podk:stopk.mies.lalok s vzdia.lal:ost.č.hl	5v274.e↔	Rev.stopkat.miest.laloka kož.plast:stehno a koleno
5v262.5	Komb.plast.zák.k.a podk:stopk.miest.lalok so vzdial.lal:krk	5v274.f↔	Rev.stopkat.miest.laloka kož.plast:predkolenie
5v262.6↔	Komb.plas.zák.k.a podk:stopk.mies.lal.so vzdia.lal:plece,axi	5v274.g↔	Rev.stopkat.miest.laloka kož.plast:noha/chodid
5v262.7↔	Komb.plas.zák.k.a podk:stopk.mies.lal.so vzdia.lal:ram.a lak	5v274.x↔	Revizia stopkatého miest.laloka kož.plast:ost.
5v262.8↔	Komb.plast.zák.k.a podk:stopk.mies.lal.so vzdia.lal:predlakt.	5v275.0	Rev.stopkat.vzdial.lal.k.plast:pery
5v262.9↔	Komb.plas.zák.k.a podk:stopk.mies.lal.so vzdia.lalok:ruka	5v275.4	Rev.stopkat.vzdial.lal.k.plast:ost.č.hlavy
5v262.a	Komb.plas.zák.k.a podk:stopk.mies.lal.so vzdia.lal:hr.st,chr	5v275.5	Rev.stopkat.vzdial.lal.kož.plast:krk
5v262.b	Komb.plas.zák.k.a podk:stopk.mies.lal.so vzdia.lal:bruš.obl.	5v275.6↔	Rev.stopkat.vzdial.lal.k.plast:plece a axila
5v262.c	Komb.plas.zák.k.a podk:stopk.mies.lal.so vzdia.lal:ingv,genit.	5v275.7↔	Rev.stopkat.vzdial.lal.k.plast:ramen.a lakeť

5v275.8↔	Rev.stopkat.vzdial.lal.k.plast:predlaktie	5v450.e↔	Dočas.pokryt.mäk.tk.alogén.transpl.kože,malopl:steh.a.kol.
5v275.9↔	Rev.stopkat.vzdial.lal.kož.plast:ruka	5v450.f↔	Dočas.pokryt.mäk.tk.alogén.transpl.kože,malopl:predkolenie
5v275.a	Rev.stopkat.vzdial.lal.k.plast:hруд.st.a.chrbát	5v450.g↔	Dočas.pokrytie mäk.tk.alogén.transpl.kože,malopl:noha
5v275.b	Rev.stopkat.vzdial.lal.k.plast:bruš.obl.	5v450.x↔	Dočas.pokrytie mäk.tk.alogén.transpl.kože,malopl:ostat.
5v275.c	Rev.stopkat.vzdial.lal.k.plast:ingv.a.obl.genit.	5v451.0	Dočas.pokryt.mäk.tk.xenogén.kož.náhr,malopl:pery
5v275.d	Rev.stopkat.vzdial.lal.k.plast:glutea.obl.	5v451.5	Dočas.pokrytie mäk.tk.xenogén.kož.náhr,malopl:krk
5v275.e↔	Rev.stopkat.vzdial.lal.k.plast:stehn.a.koleno	5v451.6↔	Dočas.pokryt.mäk.tk.xenogén.kož.náhr,malopl:plece,axila
5v275.f↔	Rev.stopkat.vzdial.lal.k.plast:predkolenie	5v451.7↔	Dočas.pokrytie mäk.tk.xenogén.kož.náhr,malopl:ram.a.lakeť
5v275.g↔	Rev.stopkat.vzdial.lal.k.plast:noha/chodid	5v451.8↔	Dočas.pokrytie mäk.tk.xenogén.kož.náhr,malopl:predlaktie
5v275.x↔	Revizia.stopkat.vzdial.lal.kož.plastiky:ost	5v451.9↔	Dočas.pokrytie mäk.tk.xenogén.kož.náhr,malopl:ruka
5v276.0	Rev.vof.lal.s.mikrovaskul.anastomóz.k.plast:pery	5v451.a	Dočas.pokryt.mäk.tk.xenogén.kož.náhr,malopl:ram.a.chrbát
5v276.4	Rev.vof.lal.s.mikrovaskul.anastom.k.plast:ost.č.hlavý	5v451.b	Dočas.pokrytie mäk.tk.xenogén.kož.náhr,malopl:bruš.obl
5v276.5	Rev.vof.lal.s.mikrovaskul.anastom.k.plast:krk	5v451.c	Dočas.pokryt.mäk.tk.xenog.kož.náhr,malopl:ingv.a.genit.obl
5v276.6↔	Rev.vof.lal.s.mikrovaskul.anastom.k.plast:plece.a.axil	5v451.d	Dočas.pokrytie mäk.tk.xenogén.kož.náhr,malopl:glut.obl
5v276.7↔	Rev.vof.lal.s.mikrovaskul.anastom.k.plast:ram.a.lakeť	5v451.e↔	Doč.pokrytie mäk.tk.xenogén.kož.náhr,malopl:stehno.a.koleno
5v276.8↔	Rev.vof.lal.s.mikrovaskul.anastom.k.plast:predlakt	5v451.f↔	Dočas.pokrytie mäk.tk.xenogén.kož.náhr,malopl:predkolenie
5v276.9↔	Rev.vof.lal.s.mikrovaskul.anastom.kož.plast:ruka	5v451.g↔	Dočas.pokrytie mäk.tk.xenogén.kož.náhr,malopl:noha
5v276.a	Rev.vof.lal.s.mikrovaskul.anastom.k.plast:hруд.st.a.chrbát	5v451.x↔	Dočas.pokrytie mäk.tk.xenogén.kož.náhr,malopl:ostat.
5v276.b	Rev.vof.lal.s.mikrovaskul.anastom.kož.plast:bruš.obl.	5v452.0	Dočas.pokrytie mäk.tk.aloplast.mat.,malopl:pery
5v276.c	Rev.vof.lal.s.mikrovaskul.anastom.k.plast:ingv.a.obl.genit	5v452.4	Dočas.pokrytie mäk.tk.aloplast.mat.,malopl:ostat.č.hlavý
5v276.d	Rev.vof.lal.s.mikrovaskul.anastom.k.plast:glut.obl.	5v452.5	Dočas.pokrytie mäk.tk.aloplast.mat.,malopl:krk
5v276.e↔	Reviz.vof.lal.s.mikrovaskul.anastom.k.plast:stehn.a.koleno	5v452.6↔	Dočas.pokrytie mäk.tk.aloplast.mat.,malopl:plece.a.axila
5v276.f↔	Rev.v.lalok.s.mikrovaskul.anastom.k.plast:predkolenie	5v452.7↔	Dočas.pokrytie mäk.tk.aloplast.mat.,malopl:ram.a.lakeť
5v276.g↔	Rev.vof.lal.s.mikrovaskul.anastomóz.k.plast:noha/chod	5v452.8↔	Dočas.pokrytie mäk.tk.aloplast.mat.,malopl:predlaktie
5v276.x↔	Revizia.vof.lal.s.mikrovaskul.anastomóz.kož.plast:ost	5v452.9↔	Dočas.pokrytie mäk.tk.aloplast.mat.,malopl:ruka
5v290.0	Implantácia kožného expandera:pery	5v452.a	Dočas.pokryt.mäk.tk.aloplast.mat.,malopl:hруд.st.a.chrbát
5v290.5	Implantácia kožného expandera:krk	5v452.b	Dočas.pokrytie mäk.tk.aloplast.mat.,malopl:bruš.obl
5v290.6↔	Implantácia kožného expandera:plece.a.axila	5v452.c	Dočas.pokryt.mäk.tk.aloplast.mat.,malopl:ingv.a.genit.obl
5v290.7↔	Implantácia kožného expandera:rameno.a.lakeť	5v452.d	Dočas.pokrytie mäk.tk.aloplast.mat.,malopl:glut.obl
5v290.8↔	Implantácia kožného expandera:predlaktie	5v452.e↔	Dočas.pokryt.mäk.tk.aloplast.mat.,malopl:stehno.a.koleno
5v290.9↔	Implantácia kožného expandera:ruka	5v452.f↔	Dočas.pokrytie mäk.tk.aloplast.mat.,malopl:predkolenie
5v290.a	Impl.kožného expandera:hруд.st.a.chrbát	5v452.g↔	Dočas.pokrytie mäk.tk.aloplast.mat.,malopl:noha(chod)
5v290.b	Implantácia kožného expandera:bruš.obl.	5v452.x↔	Dočas.pokrytie mäk.tk.aloplast.mat.,malopl:ostat.
5v290.c	Implantácia kožného expandera:ingv.a.obl.gen	5v453.0	Dočas.pokrytie mäk.tk.kultúra.keratinocyt,malopl:pery
5v290.d	Implantácia kožného expandera:glute.obl.	5v453.4	Dočas.pokryt.mäk.tk.kultúra.keratinocyt,malopl:ost.č.hlavý
5v290.e↔	Implantácia kožného expandera:stehno.a.koleno	5v453.5	Dočas.pokrytie mäk.tk.kultúra.keratinocyt,malopl:krk
5v290.f↔	Implantácia kožného expandera:predkolen	5v453.6↔	Dočas.pokryt.mäk.tk.kultúra.keratinocyt,malopl:plec.a.axila
5v290.g↔	Implantácia kožného expandera:noha/chodid	5v453.7↔	Dočas.pokryt.mäk.tk.kultúra.keratinocyt,malopl:ram.a.lakeť
5v290.x↔	Implantácia kožného expandera:ost.	5v453.8↔	Dočas.pokrytie mäk.tk.kultúra.keratinocyt,malopl:predlaktie
5v292.0	Prerušenie stopky laloka kože a podkožia:pery	5v453.9↔	Dočas.pokrytie mäk.tk.kultúra.keratinocyt,malopl:ruka
5v292.4	Prerušenie stopky laloka kože a podkožia:ost.č.hlavý	5v453.a	Doč.pokryt.mäk.tk.kultúrami keratinocyt,malopl:hr.st.,chrb.
5v292.5	Prerušenie stopky laloka kože a podkožia:krk	5v453.b	Dočas.pokrytie mäk.tk.kultúra.keratinocyt,malopl:bruš.obl
5v292.6↔	Prerušenie stopky lal.kože a podkožia:plece.a.axila	5v453.c	Dočas.pokryt.mäk.tk.kultúr.keratinocyt,malopl:ingv.,genitál
5v292.7↔	Prerušenie stopky lal.kože a podkožia:rameno.a.lakeť	5v453.d	Dočas.pokrytie mäk.tk.kultúra.keratinocyt,malopl:glut.obl
5v292.8↔	Prerušenie stopky laloka kože a podkožia:predlaktie	5v453.e↔	Dočas.pokryt.mäk.tk.kultúra.keratinocyt,malopl:steh.,koleno
5v292.9↔	Prerušenie stopky laloka kože a podkožia:ruka	5v453.f↔	Dočas.pokrytie mäk.tk.kultúra.keratinocyt,malopl:predkol
5v292.a	Prerušenie stopky laloka kože a podkožia:hруд.st.a.chrb	5v453.g↔	Dočas.pokrytie mäk.tk.kultúra.keratinocyt,malopl:noha
5v292.b	Prerušenie stopky laloka kože a podkožia:bruš.obl.	5v453.x↔	Dočas.pokrytie mäk.tk.kultúra.keratinocyt,malopl:ostat.
5v292.c	Prerušenie stopky laloka kože a podkožia:ingv.a.obl.geni	5v454.0	Dočas.pokrytie mäk.tk.viacer.postupmi,malopl:pery
5v292.d	Prerušenie stopky laloka kože a podkožia:glute.obl.	5v454.4	Dočas.pokrytie mäk.tk.viacer.postupmi,malopl:ostat.č.hlavý
5v292.e↔	Prerušenie stopky laloka kože a podkožia:steh.a.koleno	5v454.5	Dočas.pokrytie mäk.tk.viacer.postupmi,malopl:krk
5v292.f↔	Prerušenie stopky laloka kože a podkožia:predkolenie	5v454.6↔	Dočas.pokrytie mäk.tk.viacer.postupmi,malopl:plece.a.axila
5v292.g↔	Prerušenie stopky laloka kože a podkožia:noha/chodid	5v454.7↔	Dočas.pokrytie mäk.tk.viacer.postupmi,malopl:ram.a.lakeť
5v292.x↔	Prerušenie stopky laloka kože a podkožia:ost	5v454.8↔	Dočas.pokrytie mäk.tk.viacer.postupmi,malopl:predlaktie
5v297.0↔	Impl./vým.podtlak.syst.hojenia rán [NPWT]:DK.a.HK	5v454.9↔	Dočas.pokrytie mäk.tk.viacer.postupmi,malopl:ruka
5v297.1	Impl./vým.podtl.syst.hoj.rán [NPWT]:pohrud.dut.mediast.stern.	5v454.a	Dočas.pokryt.mäk.tk.viacer.postupmi,malopl:hруд.st.a.chrbát
5v297.2	Impl./vým.podtl.syst.hoj.rán [NPWT]:brušná.dutina	5v454.b	Dočas.pokrytie mäk.tk.viacer.postupmi,malopl:bruš.obl
5v297.3	Impl./vým.podtl.syst.hoj.rán [NPWT]:konečník.a.perineum	5v454.c	Dočas.pokryt.mäk.tk.viacer.postupmi,malopl:ingv.,genitál
5v297.x	Impl. alebo výmena podtlak.syst.hojenia rán [NPWT]:ost.	5v454.d	Dočas.pokrytie mäk.tk.viacer.postupmi,malopl:glut.obl
5v450.0	Dočas.pokrytie mäk.tk.alogén.transpl.kože,malopl:pery	5v454.e↔	Dočas.pokryt.mäk.tk.alogén.transpl.kože,velkopl:stehno,koleno
5v450.4	Dočas.pokryt.mäk.tk.alogén.transpl.kože,malopl:ost.č.hlavý	5v454.f↔	Dočas.pokrytie mäk.tk.viacer.postupmi,malopl:predkolenie
5v450.5	Dočas.pokrytie mäk.tk.alogén.transpl.kože,malopl:krk	5v454.g↔	Dočas.pokrytie mäk.tk.viacer.postupmi,malopl:noha(chod)
5v450.6↔	Dočas.pokryt.mäk.tk.alogén.transpl.kože,malopl:plece,axila	5v454.x↔	Dočas.pokrytie mäk.tk.viacer.postupmi,malopl:ostat.
5v450.7↔	Dočas.pokryt.mäk.tk.alogén.transpl.kože,malopl:ram,akeť	5v455.0	Dočas.pokrytie mäk.tk.alogén.transpl.kože,velkopl:pery
5v450.8↔	Dočas.pokrytie mäk.tk.alogén.transpl.kože,malopl:predlaktie	5v455.4	Dočas.pokryt.mäk.tk.alogén.transpl.kože,velkopl:ost.č.hlavý
5v450.9↔	Dočas.pokrytie mäk.tk.alogén.transpl.kože,malopl:ruka	5v455.5	Dočas.pokrytie mäk.tk.alogén.transpl.kože,velkopl:krk
5v450.a	Doč.pokryt.mäk.tk.alogén.transpl.kože,malopl:hруд.st.,chrb.	5v455.6↔	Doč.pokryt.mäk.tk.alogén.transpl.kože,velkopl:plece,axila
5v450.b	Dočas.pokrytie mäk.tk.alogén.transpl.kože,malopl:bruš.obl	5v455.7↔	Dočas.pokryt.mäk.tk.alogén.transpl.kože,velkopl:ram.a.lakeť
5v450.c	Doč.pokryt.mäk.tk.alogén.transpl.kože,malopl:ingv.,genitál	5v455.8↔	Dočas.pokryt.mäk.tk.alogén.transpl.kože,velkopl:predlaktie
5v450.d	Dočas.pokrytie mäk.tk.alogén.transpl.kože,malopl:glut.obl	5v455.9↔	Dočas.pokrytie mäk.tk.alogén.transpl.kože,velkopl:ruka

5v455.a	Doč.pokryt.mäk.tk.alogén.transpl.kože,velkopl:hr.st.,chrb.	5v45a.3	Zavedenie/zmena 1syst.pre vákuové tesnenie,na otv.bruš.obl
5v455.b	Dočas.pokrytie mäk.tk.alogén.transpl.kože,velkopl:bruš.obl	5v45a.4	Zavedenie/zmena 1syst.pre vákuové tesnenie,endorektál.
5v455.c	Doč.pokryt.mäk.tk.alogén.transpl.kože,velkopl:ingv..genit.	5v45a.x	Zavedenie/zmena 1syst.pre vákuové tesnenie,ostat.
5v455.d	Dočas.pokrytie mäk.tk.alogén.transpl.kože,velkopl:glut.obl	5v45x.x↔	Dočasné pokrytie mäkkých tkaniv, ostatné
5v455.e↔	Doč.pokryt.mäk.tk.alogén.transpl.kože,velkopl:steh.,koleno	5v530.1	Doč.pokr.mäk.č.-pop.a pol:alog.transpl.k.,mploš:nos
5v455.f↔	Dočas.pokryt.mäk.tk.alogén.transpl.kože,velkopl:predkolenie	5v530.2↔	Doč.pokr.mäk.č.-pop.a pol:alog.transpl.k.,mploš:ucho
5v455.g↔	Dočas.pokrytie mäk.tk.alogén.transpl.kože,velkopl:noha	5v530.3↔	Doč.pokr.mäk.č.-pop.a pol:alog.tran.k.,mploš:oč.v.
5v455.x↔	Dočas.pokrytie mäk.tk.alogén.transpl.kože,velkopl:ostat.	5v530.4	Doč.pokr.mäk.č.-pop.a pol:alog.tran.k.,mploš:os.č.hl.
5v456.0	Dočas.pokrytie mäk.tk.xenogén.kož.náhr,velkopl:pery	5v530.5	Doč.pokr.mäk.č.-pop.a pol:alog.transpl.k.,mploš:krk
5v456.4	Dočas.pokrytie mäk.tk.xenogén.kož.náhr,velkopl:ostat.č.hlavy	5v530.6↔	Doč.pokr.mäk.č.-pop.a pol:alog.tran.k.,mploš:pl.a ax.
5v456.5	Dočas.pokrytie mäk.tk.xenogén.kož.náhr,velkopl:bruš.obl	5v530.7↔	Doč.pokr.mäk.č.-pop.a pol:alog.tran.k.,mploš:rm.a lak
5v456.6↔	Dočas.pokryt.mäk.tk.xenogén.kož.náhr,velkopl:plece a axilla	5v530.8↔	Doč.pokr.mäk.č.-pop.a pol:alog.tran.k.,mploš:predlak
5v456.7↔	Dočas.pokrytie mäk.tk.xenogén.kož.náhr,velkopl:ram.a ľakeť	5v530.a	Doč.pokr.mäk.č.-pop.a pol:alog.tran.k.,mploš:hr/chrb
5v456.8↔	Dočas.pokrytie mäk.tk.xenogén.kož.náhr,velkopl:predlaktie	5v530.b	Doč.pokr.mäk.č.-pop.a pol:alog.tran.k.,mploš:brucho
5v456.9↔	Dočas.pokrytie mäk.tk.xenogén.kož.náhr,velkopl:ruka	5v530.c	Doč.pokr.mäk.č.-pop.a pol:alog.tran.k.,mploš:ing.a gen.
5v456.a	Dočas.pokryt.mäk.tk.xenogén.kož.náhr,velkopl:hr.st.a chrb.	5v530.d	Doč.pokr.mäk.č.-pop.a pol:alog.tran.k.,mploš:glutea
5v456.b	Dočas.pokrytie mäk.tk.xenogén.kož.náhr,velkopl:bruš.obl	5v530.e↔	Doč.pokr.mäk.č.-pop.a pol:alog.tran.k.,mploš:st.a kol.
5v456.c	Dočas.pokrytie mäk.tk.xenogén.kož.náhr,velkopl:ingv..genitál	5v530.f↔	Doč.pokr.mäk.č.-pop.a pol:alog.tran.k.,mploš:predkol.
5v456.d	Dočas.pokrytie mäk.tk.xenogén.kož.náhr,velkopl:glut.obl	5v530.g↔	Doč.pokr.mäk.č.-pop.a pol:alog.tran.k.,mploš:noha
5v456.e↔	Doč.pokryt.mäk.tk.xenogén.kož.náhr,velkopl:stehn,koleno	5v530.x↔	Doč.pokr.mäk.č.-pop.a pol:alog.tran.k.,mploš:ostatné
5v456.f↔	Dočas.pokrytie mäk.tk.xenogén.kož.náhr,velkopl:predkolenie	5v531.1	Doč.pokr.mäk.č.-pop.a pol:xenog.náhr.k.mploš:nos
5v456.g↔	Dočas.pokrytie mäk.tk.xenogén.kož.náhr,velkopl:noha	5v531.2↔	Doč.pokr.mäk.č.-pop.a pol:xenog.náhr.k.mploš:ucho
5v456.x↔	Dočas.pokrytie mäk.tk.aloplast.mat,velkopl:ostat.	5v531.3↔	Doč.pokr.mäk.č.-pop.a pol:xenog.náhr.k.mploš:st.a kol.
5v457.0	Dočas.pokrytie mäk.tk.aloplast.mat,velkopl:pery	5v531.4	Doč.pokr.mäk.č.-pop.a pol:xenog.náhr.k.mploš:ďal.č.hl.
5v457.4	Dočas.pokryt.mäk.tk.aloplast.mat,velkopl:ost.č.hlavy	5v531.5	Doč.pokr.mäk.č.-pop.a pol:xenog.náhr.k.mploš:krk
5v457.5	Dočas.pokrytie mäk.tk.aloplast.mat,velkopl:krk	5v531.6↔	Doč.pokr.mäk.č.-pop.a pol:xenog.náhr.k.mploš:pl.a ax.
5v457.6↔	Dočas.pokrytie mäk.tk.aloplast.mat,velkopl:plece,axila	5v531.7↔	Doč.pokr.mäk.č.-pop.a pol:xenog.náhr.k.mploš:rm.a lak
5v457.7↔	Dočas.pokrytie mäk.tk.aloplast.mat,velkopl:ram.a ľakeť	5v531.8↔	Doč.pokr.mäk.č.-pop.a pol:xenog.náhr.k.mploš:predlak
5v457.8↔	Dočas.pokrytie mäk.tk.aloplast.mat,velkopl:predlaktie	5v531.a	Dč.pokr.mäk.č.-pop.a pol:xenog.náhr.k.mploš:hr/chrb
5v457.9↔	Dočas.pokrytie mäk.tk.aloplast.mat,velkopl:ruka	5v531.b	Doč.pokr.mäk.č.-pop.a pol:xenog.náhr.k.mploš:brucho
5v457.a	Dočas.pokrytie mäk.tk.aloplast.mat,velkopl:hруд.st.,chrbát	5v531.c	Doč.pokr.mäk.č.-pop.a pol:xenog.náhr.k.mploš:ing.a gen
5v457.b	Dočas.pokrytie mäk.tk.aloplast.mat,velkopl:bruš.obl	5v531.d	Doč.pokr.mäk.č.-pop.a pol:xenog.náhr.k.mploš:glutea
5v457.c	Dočas.pokrytie mäk.tk.aloplast.mat,velkopl:ingv..genitál	5v531.e↔	Doč.pokr.mäk.č.-pop.a pol:xenog.náhr.k.mploš:st.a kol.
5v457.d	Dočas.pokrytie mäk.tk.aloplast.mat,velkopl:glut.obl	5v531.f↔	Doč.pokr.mäk.č.-pop.a pol:xenog.náhr.k.mploš:predkol.
5v457.e↔	Dočas.pokrytie mäk.tk.aloplast.mat,velkopl:stehno,koleno	5v531.g↔	Doč.pokr.mäk.č.-pop.a pol:xenog.náhr.k.mploš:noha
5v457.f↔	Dočas.pokrytie mäk.tk.aloplast.mat,velkopl:predkolenie	5v531.h	Doč.pokr.mäk.č.-pop.a pol:xenog.náhr.k.mploš:vl.č.hl.
5v457.g↔	Dočas.pokrytie mäk.tk.aloplast.mat,velkopl:noha	5v531.x	Dočas.pokr.mäk.č.-pop.a polep:xenog.náhr.k.mploš.,ost.
5v457.x↔	Dočas.pokrytie mäk.tk.aloplast.mat,velkopl:ostat.	5v532.1	Doč.pokr.mäk.č.-pop.a pol:alopl.mat.,mploš:nos
5v458.0	Dočas.pokrytie mäk.tk.kultúrami keratinocyt,velkopl:pery	5v532.2↔	Doč.pokr.mäk.č.-pop.a pol:alopl.mat.,mploš:ucho
5v458.4	Doč.pokryt.mäk.tk.kultúrami keratinocyt,velkopl:ost.č.hlavy	5v532.3↔	Doč.pokr.mäk.č.-pop.a pol:alopl.mat.,mploš:oč.v.
5v458.5	Dočas.pokrytie mäk.tk.kultúrami keratinocyt,velkopl:krk	5v532.4	Doč.pokr.mäk.č.-pop.a pol:alopl.mat.,mploš:os.č.hl
5v458.6↔	Doč.pokryt.mäk.tk.kultúrami keratinocyt,velkopl:plec.,axil	5v532.5	Doč.pokr.mäk.č.-pop.a pol:alopl.mat.,mploš:krk
5v458.7↔	Doč.pokryt.mäk.tk.kultúrami keratinocyt,velkopl:ram.,ľakeť	5v532.6↔	Doč.pokr.mäk.č.-pop.a pol:alopl.mat.,mploš:pl.a ax.
5v458.8↔	Doč.pokryt.mäk.tk.kultúrami keratinocyt,velkopl:predlaktie	5v532.7↔	Doč.pokr.mäk.č.-pop.a pol:alopl.mat.,mploš:rm.a lak
5v458.9↔	Dočas.pokrytie mäk.tk.kultúrami keratinocyt,velkopl:ruka	5v532.8↔	Doč.pokr.mäk.č.-pop.a pol:alopl.mat.,mploš:predak.
5v458.a	Doč.pokryt.mäk.tk.kultúra.keratinocyt,velkopl:hr.st.,chrb.	5v532.a	Doč.pokr.mäk.č.-pop.a pol:alopl.mat.,mploš:hr/chrb
5v458.b	Dočas.pokrytie mäk.tk.kultúra.keratinocyt,velkopl:bruš.obl	5v532.b	Doč.pokr.mäk.č.-pop.a pol:alopl.mat.,mploš:brucho
5v458.c	Doč.pokryt.mäk.tk.kultúra.keratinocyt,velkopl:ingv..genitál	5v532.c	Doč.pokr.mäk.č.-pop.a pol:alopl.mat.,mploš:ing.a gen.
5v458.d	Dočas.pokryt.mäk.tk.kultúrami keratinocyt,velkopl:glut.obl	5v532.d	Doč.pokr.mäk.č.-pop.a pol:alopl.mat.,mploš:glutea
5v458.e↔	Dočas.pokryt.mäk.tk.kultúra.keratinocyt,velkopl:stehn,kolen	5v532.e↔	Doč.pokr.mäk.č.-pop.a pol:alopl.mat.,mploš:st.akol
5v458.f↔	Dočas.pokryt.mäk.tk.kultúrami keratinocyt,velkopl:predkol.	5v532.f↔	Doč.pokr.mäk.č.-pop.a pol:alopl.mat.,mploš:predkol
5v458.g↔	Dočas.pokrytie mäk.tk.kultúrami keratinocyt,velkopl:noha	5v532.g↔	Doč.pokr.mäk.č.-pop.a pol:alopl.mat.,mploš:noha
5v458.x↔	Dočas.pokrytie mäk.tk.kultúrami keratinocyt,velkopl:ostat.	5v532.x↔	Doč.pokr.mäk.č.-pop.a pol:alopl.mat.,mploš:ost
5v459.0	Dočas.pokrytie mäk.tk.viacer.postupmi,velkopl:pery	5v533.1	Doč.pokr.mäk.č.-pop.a pol:kult.keratinoc,mploš:nos
5v459.4	Dočas.pokrytie mäk.tk.viacer.postupmi,velkopl:ostat.č.hlavy	5v533.2↔	Doč.pokr.mäk.č.-pop.a pol:kult.keratinoc,mploš:ucho
5v459.5	Dočas.pokrytie mäk.tk.viacer.postupmi,velkopl:krk	5v533.3↔	Doč.pokr.mäk.č.-pop.a pol:kult.keratinoc,mploš:oč.v.
5v459.6↔	Dočas.pokrytie mäk.tk.viacer.postupmi,velkopl:plece a axila	5v533.4	Doč.pokr.mäk.č.-pop.a pol:kult.keratinoc,mploš:os.č.hl.
5v459.7↔	Dočas.pokrytie mäk.tk.viacer.postupmi,velkopl:ram.a ľakeť	5v533.5	Doč.pokr.mäk.č.-pop.a pol:kult.keratinoc,mploš:krk
5v459.8↔	Dočas.pokrytie mäk.tk.viacer.postupmi,velkopl:predlaktie	5v533.6↔	Doč.pokr.mäk.č.-pop.a pol:kult.keratinoc,mploš:pl.a ax.
5v459.9↔	Dočas.pokrytie mäk.tk.viacer.postupmi,velkopl:ruka	5v533.7↔	Doč.pokr.mäk.č.-pop.a pol:kult.keratinoc,mploš:rm.a lak
5v459.a	Dočas.pokryt.mäk.tk.viacer.postupmi,velkopl:hруд.st.,chrb.	5v533.8↔	Doč.pokr.mäk.č.-pop.a pol:kult.keratinoc,mploš:predlak
5v459.b	Dočas.pokrytie mäk.tk.viacer.postupmi,velkopl:bruš.obl	5v533.a	Doč.pokr.mäk.č.-pop.a pol:kult.keratinoc,mploš:hr/chrb
5v459.c	Dočas.pokrytie mäk.tk.viacer.postupmi,velkopl:ingv..genitál	5v533.b	Doč.pokr.mäk.č.-pop.a pol:kult.keratinoc,mploš:brucho
5v459.d	Dočas.pokrytie mäk.tk.viacer.postupmi,velkopl:glut.obl	5v533.c	Doč.pokr.mäk.č.-pop.a pol:kult.keratinoc,mploš:ing.a gen.
5v459.e↔	Dočas.pokryt.mäk.tk.viacer.postupmi,velkopl:stehno,koleno	5v533.d	Doč.pokr.mäk.č.-pop.a pol:kult.keratinoc,mploš:glutea
5v459.f↔	Dočas.pokrytie mäk.tk.viacer.postupmi,velkopl:predkolenie	5v533.e↔	Doč.pokr.mäk.č.-pop.a pol:kult.keratinoc,mploš:st.a kol
5v459.g↔	Dočas.pokrytie mäk.tk.viacer.postupmi,velkopl:noha	5v533.f↔	Doč.pokr.mäk.č.-pop.a pol:kult.keratinoc,mploš:predkol
5v459.x↔	Dočas.pokrytie mäk.tk.viacer.postupmi,velkopl:ostat.	5v533.g↔	Doč.pokr.mäk.č.-pop.a pol:kult.keratinoc,mploš:noha
5v45a.1	Zav/zm.1syst.pre vák.tes.hlb.sia.subf.ku kost,kľb.k..	5v533.x↔	Doč.pokr.mäk.č.-pop.a pol:kult.keratinoc,mploš:ost
5v45a.2	Zaved/zm.1syst.pre vák.tes.hlb.siah.k hrud,medst,ster.	5v534.1	Doč.pokr.mäk.č.-pop.a pol:komb.viac.post.,mploš:nos

5v534.2↔	Doč.pokr.mäk.č.-pop.a pol:komb.viac.post.,mploš:ucho	5v538.8↔	Doč.pokr.mäk.č.-pop.a pol.kult.keratinoc,vploš:predlak
5v534.3↔	Doč.pokr.mäk.č.-pop.a pol:komb.viac.post.,mploš:oč.v.	5v538.a	Doč.pokr.mäk.č.-pop.a pol.kult.keratinoc,vploš:hr/chrb
5v534.4	Doč.pokr.mäk.č.-pop.a pol:komb.viac.post.,mploš:os.č.hl	5v538.b	Doč.pokr.mäk.č.-pop.a pol.kult.keratinoc,vploš:brucho
5v534.5	Doč.pokr.mäk.č.-pop.a pol:komb.viac.postup.,mploš:krk	5v538.c	Doč.pokr.mäk.č.-pop.a pol.kult.keratinoc,vploš:ing.a gen
5v534.6↔	Doč.pokr.mäk.č.-pop.a pol:komb.viac.post.,mploš:pl.a ax	5v538.d	Doč.pokr.mäk.č.-pop.a pol.kult.keratinoc,vploš:glutea
5v534.7↔	Doč.pokr.mäk.č.-pop.a pol:komb.viac.post.,mploš:rm.a lak	5v538.e↔	Doč.pokr.mäk.č.-pop.a pol.kult.keratinoc,vploš:st.a kol
5v534.8↔	Doč.pokr.mäk.č.-pop.a pol:komb.viac.post.,mploš:predlak	5v538.f↔	Doč.pokr.mäk.č.-pop.a pol.kult.keratinoc,vploš:predkol
5v534.a	Doč.pokr.mäk.č.-pop.a pol:komb.viac.post.,mploš:hr/chrb	5v538.g↔	Doč.pokr.mäk.č.-pop.a pol.kult.keratinoc,vploš:noha
5v534.b	Doč.pokr.mäk.č.-pop.a pol:komb.viac.post.,mploš:brucho	5v538.x↔	Doč.pokr.mäk.č.-pop.a pol.kult.keratinoc,vploš:ost
5v534.c	Doč.pokr.mäk.č.-pop.a pol:komb.viac.post.,mploš:ing.a gen	5v539.1	Doč.pokr.mäk.č.-pop.a pol:komb.viac.post.,vploš:nos
5v534.d	Doč.pokr.mäk.č.-pop.a pol:alog.transpl.k.,vploš:pl.a ax	5v539.2↔	Doč.pokr.mäk.č.-pop.a pol:komb.viac.post.,vploš:ucho
5v534.e↔	Doč.pokr.mäk.č.-pop.a pol:komb.viac.post.,mploš:st.a kol	5v539.3↔	Doč.pokr.mäk.č.-pop.a pol:komb.viac.post.,vploš:oč.v.
5v534.f↔	Doč.pokr.mäk.č.-pop.a pol:komb.viac.post.,mploš:predkol	5v539.4	Doč.pokr.mäk.č.-pop.a pol:komb.viac.post.,vploš:os.č.hl
5v534.g↔	Doč.pokr.mäk.č.-pop.a pol:komb.viac.post.,mploš:noha	5v539.5	Doč.pokr.mäk.č.-pop.a pol:komb.viac.post.,vploš:krk
5v534.x↔	Doč.pokr.mäk.č.-pop.a pol:komb.viac.post.,mploš:ost	5v539.6↔	Doč.pokr.mäk.č.-pop.a pol:komb.viac.post.,vploš:pl.a ax
5v535.1	Doč.pokr.mäk.č.-pop.a pol:alog.transpl.k.,vploš:nos	5v539.7↔	Doč.pokr.mäk.č.-pop.a pol:komb.viac.post.,vploš:rm.a lak
5v535.2↔	Doč.pokr.mäk.č.-pop.a pol:alog.transpl.k.,vploš:ucho	5v539.8↔	Doč.pokr.mäk.č.-pop.a pol:komb.viac.post.,vploš:predlak
5v535.3↔	Doč.pokr.mäk.č.-pop.a pol:alog.transpl.k.,vploš:oč.v	5v539.a	Doč.pokr.mäk.č.-pop.a pol:komb.viac.post.,vploš:hr/chrb
5v535.4	Doč.pokr.mäk.č.-pop.a pol:alog.transpl.k.,vploš:os.č.hl	5v539.b	Doč.pokr.mäk.č.-pop.a pol:komb.viac.post.,vploš:brucho
5v535.5	Doč.pokr.mäk.č.-pop.a pol:alog.transpl.k.,vploš:krk	5v539.c	Doč.pokr.mäk.č.-pop.a pol:komb.viac.post.,vploš:ing.a gen
5v535.6↔	Doč.pokr.mäk.č.-pop.a pol:alog.transpl.k.,vploš:pl.a ax	5v539.d	Doč.pokr.mäk.č.-pop.a pol:komb.viac.post.,vploš:glutea
5v535.7↔	Doč.pokr.mäk.č.-pop.a pol:alog.transpl.k.,vploš:rm.a lak	5v539.e↔	Doč.pokr.mäk.č.-pop.a pol:komb.viac.post.,vploš:st.a kol
5v535.8↔	Doč.pokr.mäk.č.-pop.a pol:alog.transpl.k.,vploš:predlak	5v539.f↔	Doč.pokr.mäk.č.-pop.a pol:komb.viac.post.,vploš:predkol
5v535.a	Doč.pokr.mäk.č.-pop.a pol:alog.transpl.k.,vploš:hr/chrb	5v539.g↔	Doč.pokr.mäk.č.-pop.a pol:komb.viac.post.,vploš:noha
5v535.b	Doč.pokr.mäk.č.-pop.a pol:alog.transpl.k.,vploš:brucho	5v539.x↔	Doč.pokr.mäk.č.-pop.a pol:komb.viac.post.,vploš:ost
5v535.c	Doč.pokr.mäk.č.-pop.a pol:alog.transpl.k.,vploš:ing.a gen	5v53x.x↔	Dočas.pokrytie mäkk.častí pri popál.a polept:ost
5v535.d	Doč.pokr.mäk.č.-pop.a pol:alog.transpl.k.,vploš:glutea	5v551.4	Vof.tran.k.a l.pl.k.a podk.prijemca,kož.štep:os.č.hl
5v535.e↔	Doč.pokr.mäk.č.-pop.a pol:alog.transpl.k.,vploš:st.a kol	5v551.5	Vof.tran.k.a l.pl.k.a podk.prijemca,kož.štep:krk
5v535.f↔	Doč.pokr.mäk.č.-pop.a pol:alog.transpl.k.,vploš:predkol	5v551.6↔	Vof.tran.k.a l.pl.k.a podk.prijemca,kož.štep:pl.a ax
5v535.g↔	Doč.pokr.mäk.č.-pop.a pol:alog.transpl.k.,vploš:noha	5v551.7↔	Vof.tran.k.a l.pl.k.a podk.prijemca,kož.štep:rm.a lak
5v535.x↔	Doč.pokr.mäk.č.-pop.a pol:alog.transpl.k.,vploš:ost	5v551.8↔	Vof.tran.k.a l.pl.k.a podk.prijemca,kož.štep:predlak
5v536.1	Doč.pokr.mäk.č.-pop.a pol:xenog.k.náhr.,vploš:nos	5v551.a	Vof.tran.k.a l.pl.k.a podk.prijemca,kož.štep:hud
5v536.2↔	Doč.pokr.mäk.č.-pop.a pol:xenog.k.náhr.,vploš:ucho	5v551.b	Vof.tran.k.a l.pl.k.a podk.prijemca,kož.štep:brucho
5v536.3↔	Doč.pokr.mäk.č.-pop.a pol:xenog.k.náhr.,vploš:oč.v	5v551.d	Vof.tran.k.a l.pl.k.a podk.prijemca,kož.štep:glutea
5v536.4	Doč.pokr.mäk.č.-pop.a pol:xenog.k.náhr.,vploš:os.č.hl	5v551.e↔	Vof.tran.k.a l.pl.k.a podk.prijemca,kož.štep:st.a kol
5v536.5	Doč.pokr.mäk.č.-pop.a pol:xenog.k.náhr.,vploš:krk	5v551.f↔	Vof.tran.k.a l.pl.k.a podk.prijemca,kož.štep:predkol
5v536.6↔	Doč.pokr.mäk.č.-pop.a pol:xenog.k.náhr.,vploš:pl.a ax	5v551.g↔	Vof.tran.k.a l.pl.k.a podk.prijemca,kož.štep:noha
5v536.7↔	Doč.pokr.mäk.č.-pop.a pol:xenog.k.náhr.,vploš:rm.a lak	5v551.h	Vof.tran.k.a l.pl.k.a podk.prijemca,kož.štep:vl.č.hl
5v536.8↔	Doč.pokr.mäk.č.-pop.a pol:xenog.k.náhr.,vploš:predlak	5v551.j	Vof.tran.k.a l.pl.k.a podk.prijemca,kož.štep:chrbat
5v536.a	Doč.pokr.mäk.č.-pop.a pol:xenog.k.náhr.,vploš:hr/chrb	5v551.m	Vof.tran.k.a l.pl.k.a podk.prijemca,kož.štep:ob.hr
5v536.b	Doč.pokr.mäk.č.-pop.a pol:xenog.k.náhr.,vploš:brucho	5v551.x↔	Vof.tran.k.a l.pl.k.a podk.prijemca,kož.štep:ostatné
5v536.c	Doč.pokr.mäk.č.-pop.a pol:xenog.k.náhr.,vploš:ing.a gen	5v552.4	Vof.tran.k.a l.pl.k.a podk.prijem.,k.plnej hrúbke:os.č.hl
5v536.d	Doč.pokr.mäk.č.-pop.a pol:xenog.k.náhr.,vploš:glutea	5v552.5	Vof.tran.k.a l.pl.k.a podk.prijem.,koža plnej hrúbke:krk
5v536.e↔	Doč.pokr.mäk.č.-pop.a pol:xenog.k.náhr.,vploš:st.a kol	5v552.6↔	Vof.tran.k.a l.pl.k.a podk.prijem.,koža plnej hrúbke:pl.a ax
5v536.f↔	Doč.pokr.mäk.č.-pop.a pol:xenog.k.náhr.,vploš:predkol	5v552.7↔	Vof.tran.k.a l.pl.k.a podk.prijem.,koža pl.hrúbke:rm.a lak
5v536.g↔	Doč.pokr.mäk.č.-pop.a pol:xenog.k.náhr.,vploš:noha	5v552.8↔	Vof.tran.k.a l.pl.k.a podk.prijem.,k.plnej hrúbke:predlak
5v536.x↔	Doč.pokr.mäk.č.-pop.a pol:xenog.k.náhr.,vploš:ost	5v552.a	Vof.tran.k.a l.pl.k.a podk.prijem.,koža plnej hrúbke:hud
5v537.1	Doč.pokr.mäk.č.-pop.a pol:alopl.mat.,vploš:nos	5v552.b	Vof.tran.k.a l.pl.k.a podk.prijem.,koža plnej hrúbke:brucho
5v537.2↔	Doč.pokr.mäk.č.-pop.a pol:alopl.mat.,vploš:ucho	5v552.d	Vof.tran.k.a l.pl.k.a podk.prijem.,koža plnej hrúbke:glutea
5v537.3↔	Doč.pokr.mäk.č.-pop.a pol:alopl.mat.,vploš:oč.v	5v552.e↔	Vof.tran.k.a l.pl.k.a podk.prijem.,k.plnej hrúbke:st.a kol
5v537.4	Doč.pokr.mäk.č.-pop.a pol:alopl.mat.,vploš:os.č.hl	5v552.f↔	Vof.tran.k.a l.pl.k.a podk.prijem.,k.plnej hrúbke:predkol
5v537.5	Doč.pokr.mäk.č.-pop.a pol:alopl.mat.,vploš:krk	5v552.g↔	Vof.tran.k.a l.pl.k.a podk.prijem.,koža plnej hrúbke:noha
5v537.6↔	Doč.pokr.mäk.č.-pop.a pol:alopl.mat.,vploš:pl.a ax	5v552.h	Vof.tran.k.a l.pl.k.a podk.prijem.,k.plnej hrúbke:vl.č.hl
5v537.7↔	Doč.pokr.mäk.č.-pop.a pol:alopl.mat.,vploš:rm.a lak	5v552.j	Vof.tran.k.a l.pl.k.a podk.prijem.,koža plnej hrúbke:chrbat
5v537.8↔	Doč.pokr.mäk.č.-pop.a pol:alopl.mat.,vploš:predlak	5v552.m	Vof.tran.k.a l.pl.k.a podk.prijem.,koža plnej hrúbke:ob.hr
5v537.a	Doč.pokr.mäk.č.-pop.a pol:alopl.mat.,vploš:hr/chrb	5v552.x↔	Vof.tran.k.a l.pl.k.a podk.prijem.,koža plnej hrúbke:ostatné
5v537.b	Doč.pokr.mäk.č.-pop.a pol:alopl.mat.,vploš:brucho	5v554.0	Vof.tran.k.a l.pl.k.a podk.prijemca,vof.lalok mva:péry
5v537.c	Doč.pokr.mäk.č.-pop.a pol:alopl.mat.,vploš:ing.a gen	5v554.1	Vof.tran.k.a l.pl.k.a podk.prijemca,vof.lalok mva:nos
5v537.d	Doč.pokr.mäk.č.-pop.a pol:alopl.mat.,vploš:glutea	5v554.2↔	Vof.tran.k.a l.pl.k.a podk.prijemca,vof.lalok mva:ucho
5v537.e↔	Doč.pokr.mäk.č.-pop.a pol:alopl.mat.,vploš:st.a kol	5v554.3↔	Vof.tran.k.a l.pl.k.a podk.prijemca,vof.lalok mva:oč.v
5v537.f↔	Doč.pokr.mäk.č.-pop.a pol:alopl.mat.,vploš:predkol	5v554.4	Vof.tran.k.a l.pl.k.a podk.prijemca,vof.lalok mva:os.č.hl
5v537.g↔	Doč.pokr.mäk.č.-pop.a pol:alopl.mat.,vploš:noha	5v554.5	Vof.tran.k.a l.pl.k.a podk.prijemca,vof.lalok mva:krk
5v537.x↔	Doč.pokr.mäk.č.-pop.a pol:alopl.mat.,vploš:ost	5v554.6↔	Vof.tran.k.a l.pl.k.a podk.prijemca,vof.lalok mva:pl.a ax
5v538.1	Doč.pokr.mäk.č.-pop.a pol.kult.keratinoc,vploš:nos	5v554.7↔	Vof.tran.k.a l.pl.k.a podk.prijemca,vof.lalok mva:rm.a lak
5v538.2↔	Doč.pokr.mäk.č.-pop.a pol.kult.keratinoc,vploš:ucho	5v554.8↔	Vof.tran.k.a l.pl.k.a podk.prijemca,vof.lalok mva:predlak
5v538.3↔	Doč.pokr.mäk.č.-pop.a pol.kult.keratinoc,vploš:oč.v	5v554.9↔	Vof.tran.k.a l.pl.k.a podk.prijemca,vof.lalok mva:ruka
5v538.4	Doč.pokr.mäk.č.-pop.a pol.kult.keratinoc,vploš:os.č.hl	5v554.a	Vof.tran.k.a l.pl.k.a podk.prijemca,vof.lalok mva:hr/chrb
5v538.5	Doč.pokr.mäk.č.-pop.a pol.kult.keratinoc,vploš:krk	5v554.b	Vof.tran.k.a l.pl.k.a podk.prijemca,vof.lalok mva:brucho
5v538.6↔	Doč.pokr.mäk.č.-pop.a pol.kult.keratinoc,vploš:pl.a ax	5v554.c	Vof.tran.k.a l.pl.k.a podk.prijemca,vof.lalok mva:in.a gen
5v538.7↔	Doč.pokr.mäk.č.-pop.a pol.kult.keratinoc,vploš:rm.a lak	5v554.d	Vof.tran.k.a l.pl.k.a podk.prijemca,vof.lalok mva:glutea

5v554.e↔	Vof.tran.k.a l.pl.k.a podk.prijemca,vof.lalok mva:st.a kol	5v562.4	Lok.lal.plast.k.a podk.-pop.a pol,transpozic.plast:os.c.hl
5v554.f↔	Vof.tran.k.a l.pl.k.a podk.prijemca,vof.lalok mva:predkol	5v562.5	Lok.lal.plast.k.a podk.-pop.a pol,transpozic.plast:krk
5v554.g↔	Vof.tran.k.a l.pl.k.a podk.prijemca,vof.lalok mva:noha	5v562.6↔	Lok.lal.plast.k.a podk.-pop.a pol,transpozic.plast:pl.a ax
5v554.x↔	Vof.tran.k.a l.pl.k.a podk.prijemca,vof.lalok mva:ostatné	5v562.7↔	Lok.lal.plast.k.a podk.-pop.a pol,transpozic.plast:ram,lakeť
5v555.1	Vof.tran.k.a l.pl.k.a podk.prijemca,stopk.reg.lal:nos	5v562.8↔	Lok.lal.plast.k.a podk.-pop.a pol,transpozic.plast:predlak
5v555.2↔	Vof.tran.k.a l.pl.k.a podk.prijemca,stopk.reg.lal:ucho	5v562.9↔	Lok.lal.plast.k.a podk.-pop.a pol,transpozic.plast:ruka
5v555.4	Vof.tran.k.a l.pl.k.a podk.prijemca,stopk.reg.lal:os.c.hl	5v562.a	Lok.lal.plast.k.a podk.-pop.a pol,transpozic.plast:hr/hrb
5v555.5	Vof.tran.k.a l.pl.k.a podk.prijemca,stopk.reg.lal:krk	5v562.b	Lok.lal.plast.k.a podk.-pop.a pol,transpozic.plast:brucho
5v555.6↔	Vof.tran.k.a l.pl.k.a podk.prijemca,stopk.reg.lal:pl.a ax	5v562.c	Lok.lal.plast.k.a podk.-pop.a pol,transpozic.plast:in.a gen
5v555.7↔	Vof.tran.k.a l.pl.k.a podk.prijemca,stopk.reg.lal:rm.a lak	5v562.d	Lok.lal.plast.k.a podk.-pop.a pol,transpozic.plast:glutea
5v555.8↔	Vof.tran.k.a l.pl.k.a podk.prijemca,stopk.reg.lal:predlak	5v562.e↔	Lok.lal.plast.k.a podk.-pop.a pol,transpozic.plast:st.a kol
5v555.9↔	Vof.tran.k.a l.pl.k.a podk.prijemca,stopk.reg.lal:ruka	5v562.f↔	Lok.lal.plast.k.a podk.-pop.a pol,transpozic.plast:predkol
5v555.a	Vof.tran.k.a l.pl.k.a podk.prijemca,stopk.reg.lal:hr/hrb	5v562.g↔	Lok.lal.plast.k.a podk.-pop.a pol,transpozic.plast:noha
5v555.b	Vof.tran.k.a l.pl.k.a podk.prijemca,stopk.reg.lal:brucho	5v562.x↔	Lok.lal.plast.k.a podk.-pop.a pol,transp.plast:ostatné
5v555.c	Vof.tran.k.a l.pl.k.a podk.prijemca,stopk.reg.lal:in.a gen	5v563.1	Lok.l.pl.k.a podk.(pp/pl),transpoz.ostrov-lal.pl:nos
5v555.d	Vof.tran.k.a l.pl.k.a podk.prijemca,stopk.reg.lal:glutea	5v563.2↔	Lok.l.pl.k.a podk.(pp/pl),transpoz.ostrov-lal.pl:ucho
5v555.e↔	Vof.tran.k.a l.pl.k.a podk.prijemca,stopk.reg.lal:st.a kol	5v563.4	Lok.l.pl.k.a podk.(pp/pl),transpoz.ostrov-lal.pl:os.c.hl
5v555.f↔	Vof.tran.k.a l.pl.k.a podk.prijemca,stopk.reg.lal:predkol	5v563.5	Lok.l.pl.k.a podk.(pp/pl),transpoz.ostrov-lal.pl:krk
5v555.g↔	Vof.tran.k.a l.pl.k.a podk.prijemca,stopk.reg.lal:noha	5v563.6↔	Lok.l.pl.k.a podk.(pp/pl),transpoz.ostrov-lal.pl:pl.a ax
5v555.x↔	Vof.tran.k.a l.pl.k.a podk.prijemca,stopk.reg.lal:ostatné	5v563.7↔	Lok.l.pl.k.a podk.(pp/pl),transpoz.ostrov-lal.pl:rm.a lak
5v556.1	Vof.tran.k.a l.pl.k.a podk.prijemca,stopk.vzdial.lal:nos	5v563.8↔	Lok.l.pl.k.a podk.(pp/pl),transpoz.ostrov-lal.pl:predlak
5v556.2↔	Vof.tran.k.a l.pl.k.a podk.prijemca,stopk.vzdial.lal:ucho	5v563.9↔	Lok.l.pl.k.a podk.(pp/pl),transpoz.ostrov-lal.pl:ruka
5v556.4	Vof.tran.k.a l.pl.k.a podk.prijemca,stopk.vzdial.lal:os.c.hl	5v563.a	Lok.l.pl.k.a podk.(pp/pl),transpoz.ostrov-lal.pl:hr/hrb
5v556.5	Vof.tran.k.a l.pl.k.a podk.prijemca,stopk.vzdial.lal:krk	5v563.b	Lok.l.pl.k.a podk.(pp/pl),transpoz.ostrov-lal.pl:brucho
5v556.6↔	Vof.tran.k.a l.pl.k.a podk.prijemca,stopk.vzdial.lal:pl.a ax	5v563.c	Lok.l.pl.k.a podk.(pp/pl),transpoz.ostrov-lal.pl:in.a gen
5v556.7↔	Vof.tran.k.a l.pl.k.a podk.prijemca,stopk.vzdial.lal:rm.a lak	5v563.d	Lok.l.pl.k.a podk.(pp/pl),transpoz.ostrov-lal.pl:glutea
5v556.8↔	Vof.tran.k.a l.pl.k.a podk.prijemca,stopk.vzdial.lal:predlak	5v563.e↔	Lok.l.pl.k.a podk.(pp/pl),transpoz.ostrov-lal.pl:st.a kol
5v556.9↔	Vof.tran.k.a l.pl.k.a podk.prijemca,stopk.vzdial.lal:ruka	5v563.f↔	Lok.l.pl.k.a podk.(pp/pl),transpoz.ostrov-lal.pl:predkol
5v556.a	Vof.tran.k.a l.pl.k.a podk.prijemca,stopk.vzdial.lal:hr.a chrb	5v563.g↔	Lok.l.pl.k.a podk.(pp/pl),transpoz.ostrov-lal.pl:noha
5v556.b	Vof.tran.k.a l.pl.k.a podk.prijemca,stopk.vzdial.lal:brucho	5v563.x↔	Lok.l.pl.k.a podk.(pp/pl),transpoz.ostrov-lal.pl:ostatné
5v556.c	Vof.tran.k.a l.pl.k.a podk.prijemca,stopk.vzdial.lal:ing.a gen	5v564.1	Lok.l.pl.k.a podk.(pp/pl),transpozic.Z-plast:nos
5v556.d	Vof.tran.k.a l.pl.k.a podk.prijemca,stopk.vzdial.lal:glutea	5v564.2↔	Lok.l.pl.k.a podk.(pp/pl),transpozic.Z-plast:ucho
5v556.e↔	Vof.tran.k.a l.pl.k.a podk.prijemca,stopk.vzdial.lal:st.a kol	5v564.4	Lok.l.pl.k.a podk.(pp/pl),transpozic.Z-plast:os.c.hl
5v556.f↔	Vof.tran.k.a l.pl.k.a podk.prijemca,stopk.vzdial.lal:predkol	5v564.5	Lok.l.pl.k.a podk.(pp/pl),transpozic.Z-plast:krk
5v556.g↔	Vof.tran.k.a l.pl.k.a podk.prijemca,stopk.vzdial.lal:noha	5v564.6↔	Lok.l.pl.k.a podk.(pp/pl),transpozic.Z-plast:plece,axila
5v556.x↔	Vof.tran.k.a l.pl.k.a podk.prijemca,stopk.vzdial.lal:ostatné	5v564.7↔	Lok.l.pl.k.a podk.(pp/pl),transpozic.Z-plast:rm.a lak
5v560.1	Lok.lal.plast.k.a podk.-pop.a pol,rozťah.plast:nos	5v564.8↔	Lok.l.pl.k.a podk.(pp/pl),transpozic.Z-plast:predlak
5v560.2↔	Lok.lal.plast.k.a podk.-pop.a pol,rozťah.plast:ucho	5v564.9↔	Lok.l.pl.k.a podk.(pp/pl),transpozic.Z-plast:ruka
5v560.4	Lok.lal.plast.k.a podk.-pop.a pol,rozťah.plast:os.c.hl	5v564.a	Lok.l.pl.k.a podk.(pp/pl),transpozic.Z-plast:hr/hrb
5v560.5	Lok.lal.plast.k.a podk.-pop.a pol,rozťah.plast:krk	5v564.b	Lok.l.pl.k.a podk.(pp/pl),transpozic.Z-plast:brucho
5v560.6↔	Lok.lal.plast.k.a podk.-pop.a pol,rozťah.plast:pl.a ax	5v564.c	Lok.l.pl.k.a podk.(pp/pl),transpozic.Z-plast:ing.a gen
5v560.7↔	Lok.lal.plast.k.a podk.-pop.a pol,rozťah.plast:rm.a lak	5v564.d	Lok.l.pl.k.a podk.(pp/pl),transpozic.Z-plast:glutea
5v560.8↔	Lok.lal.plast.k.a podk.-pop.a pol,rozťah.plast:predlak	5v564.e↔	Lok.l.pl.k.a podk.(pp/pl),transpozic.Z-plast:st.a kol
5v560.9↔	Lok.lal.plast.k.a podk.-pop.a pol,rozťah.plast:ruka	5v564.f↔	Lok.l.pl.k.a podk.(pp/pl),transpozic.Z-plast:predkol
5v560.a	Lok.lal.plast.k.a podk.-pop.a pol,rozťah.plast:hr/hrb	5v564.g↔	Lok.l.pl.k.a podk.(pp/pl),transpozic.Z-plast:noha
5v560.b	Lok.lal.plast.k.a podk.-pop.a pol,rozťah.plast:brucho	5v564.x↔	Lok.l.pl.k.a podk.(pp/pl),transp.plas:Z-plas:ostatné
5v560.c	Lok.lal.plast.k.a podk.-pop.a pol,rozťah.plast:ing.a gen	5v565.1	Lok.l.pl.k.a podk.(pp/pl),transpozic.W-plast:nos
5v560.d	Lok.lal.plast.k.a podk.-pop.a pol,rozťah.plast:glutea	5v565.2↔	Lok.l.pl.k.a podk.(pp/pl),transpozic.W-plast:ucho
5v560.e↔	Lok.lal.plast.k.a podk.-pop.a pol,rozťah.plast:st.a kol	5v565.4	Lok.l.pl.k.a podk.(pp/pl),transpozic.W-plast:os.c.hl
5v560.f↔	Lok.lal.plast.k.a podk.-pop.a pol,rozťah.plast:predkol	5v565.5	Lok.l.pl.k.a podk.(pp/pl),transpozic.W-plast:krk
5v560.g↔	Lok.lal.plast.k.a podk.-pop.a pol,rozťah.plast:noha	5v565.6↔	Lok.l.pl.k.a podk.(pp/pl),transpozic.W-plast:pl.a ax
5v560.x↔	Lok.lal.plast.k.a podk.-pop.a pol,rozťah.plast:ostatné	5v565.7↔	Lok.l.pl.k.a podk.(pp/pl),transpozic.W-plast:ram.a lak
5v561.1	Lok.lal.plas.k.a podk.-pop.a pol,posúv-rotač.plast:nos	5v565.8↔	Lok.l.pl.k.a podk.(pp/pl),transpozic.W-plast:predlak
5v561.2↔	Lok.lal.plas.k.a podk.-pop.a pol,posúv-rotač.plast:ucho	5v565.9↔	Lok.l.pl.k.a podk.(pp/pl),transpozic.W-plast:ruka
5v561.4	Lok.lal.plas.k.a podk.-pop.a pol,posúv-rotač.plast:os.c.hl	5v565.a	Lok.l.pl.k.a podk.(pp/pl),transpozic.W-plast:hr/hrb
5v561.5	Lok.lal.plas.k.a podk.-pop.a pol,posúv-rotač.plast:krk	5v565.b	Lok.l.pl.k.a podk.(pp/pl),transpozic.W-plast:brucho
5v561.6↔	Lok.lal.plas.k.a podk.-pop.a pol,posúv-rotač.plast:pl.a ax	5v565.c	Lok.l.pl.k.a podk.(pp/pl),transpozic.W-plast:in.a gen
5v561.7↔	Lok.lal.plas.k.a podk.-pop.a pol,posúv-rotač.plast:rm.a lak	5v565.d	Lok.l.pl.k.a podk.(pp/pl),transpozic.W-plast:glutea
5v561.8↔	Lok.lal.plas.k.a podk.-pop.a pol,posúv-rotač.plast:predlak	5v565.e↔	Lok.l.pl.k.a podk.(pp/pl),transpozic.W-plast:st.a kol
5v561.9↔	Lok.lal.plas.k.a podk.-pop.a pol,posúv-rotač.plast:ruka	5v565.f↔	Lok.l.pl.k.a podk.(pp/pl),transpozic.W-plast:predkol
5v561.a	Lok.lal.plas.k.a podk.-pop.a pol,posúv-rotač.plast:hr/hrb	5v565.g↔	Lok.l.pl.k.a podk.(pp/pl),transpozic.W-plast:noha
5v561.b	Lok.lal.plas.k.a podk.-pop.a pol,posúv-rotač.plast:brucho	5v565.x↔	Lok.l.pl.k.a podk.(pp/pl),transpozic.W-plast:ostatné
5v561.c	Lok.lal.plas.k.a podk.-pop.a pol,posúv-rotač.plast:in.a gen	5v570.1	Kombi.lalok.plastiky na koži a podkož.(pp/pl):nos
5v561.d	Lok.lal.plas.k.a podk.-pop.a pol,posúv-rotač.plast:glutea	5v570.2↔	Kombi.lalok.plastiky na koži a podkož.(pp/pl):ucho
5v561.e↔	Lok.lal.plas.k.a podk.-pop.a pol,posúv-rotač.plast:st.a kol	5v570.4	Kombi.lalok.plastiky na koži a podkož.(pp/pl):os.c.hl
5v561.f↔	Lok.lal.plas.k.a podk.-pop.a pol,posúv-rotač.plast:predkol	5v570.5	Kombi.lalok.plastiky na koži a podkož.(pp/pl):krk
5v561.g↔	Lok.lal.plas.k.a podk.-pop.a pol,posúv-rotač.plast:noha	5v570.6↔	Kombi.lalok.plastiky na koži a podkož.(pp/pl):plece,axila
5v561.x↔	Lok.lal.plas.k.a podk.-pop.a pol,posúv-rotač.plast:ostatné	5v570.7↔	Kombi.lalok.plastiky na koži a podkož.(pp/pl):ram.a lak
5v562.1	Lok.lal.plast.k.a podk.-pop.a pol,transpozic.plast:nos	5v570.8↔	Kombi.lalok.plastiky na koži a podkož.(pp/pl):predlak
5v562.2↔	Lok.lal.plast.k.a podk.-pop.a pol,transpozic.plast:ucho	5v570.9↔	Kombi.lalok.plastiky na koži a podkož.(pp/pl):ruka



5v570.a	Kombi.lalok.plastiky na koži a podkož.(pp/pl):hr/chrb	5v584.e↔	Revízia voľ.transpl.kože (pp/pl):st.a kol
5v570.b	Kombi.lalok.plastiky na koži a podkož.(pp/pl):brucho	5v584.f↔	Revízia voľ.transpl.kože (pp/pl):predkol
5v570.c	Kombi.lalok.plastiky na koži a podkož.(pp/pl):in.a gen	5v584.g↔	Revízia voľ.transpl.kože (pp/pl):noha
5v570.d	Kombi.lalok.plastiky na koži a podkož.(pp/pl):glutea	5v584.x↔	Revízia voľ.transpl.kože (pp/pl):ostatné
5v570.e↔	Kombi.lalok.plastiky na koži a podkož.(pp/pl):st.a kol	5v585.0	Revízia lokál.lalok.plas.kože(pp/pl):pery
5v570.f↔	Kombi.lalok.plastiky na koži a podkož.(pp/pl):predkol	5v585.1	Revízia lokál.lalok.plas.kože(pp/pl):nos
5v570.g↔	Kombi.lalok.plastiky na koži a podkož.(pp/pl):noha	5v585.2↔	Revízia lokál.lalok.plas.kože(pp/pl):ucho
5v570.x↔	Kombi.lalok.plastiky na koži a podkož.(pp/pl):ostatné	5v585.3↔	Revízia lokál.lalok.plas.kože(pp/pl):oč.v
5v571.1	Kombi.lalok.plast.a voľ.transplantátu kože (pp/pl):nos	5v585.4	Revízia lokál.lalok.plas.kože(pp/pl):os.č.hl
5v571.2↔	Kombi.lalok.plast.a voľ.transplantátu kože (pp/pl):ucho	5v585.5	Revízia lokál.lalok.plas.kože(pp/pl):krk
5v571.4	Kombi.lalok.plast.a voľ.transplantátu kože (pp/pl):os.č.hl	5v585.6↔	Revízia lokál.lalok.plas.kože(pp/pl):pl.a ax
5v571.5	Kombi.lalok.plast.a voľ.transplantátu kože (pp/pl):krk	5v585.7↔	Revízia lokál.lalok.plas.kože(pp/pl):rm.a lak
5v571.6↔	Kombi.lalok.plast.a voľ.transplantátu kože (pp/pl):pl.a ax	5v585.8↔	Revízia lokál.lalok.plas.kože(pp/pl):predlak
5v571.7↔	Kombi.lalok.plast.a voľ.transplantátu kože (pp/pl):rm.a lak	5v585.9↔	Revízia lokál.lalok.plas.kože(pp/pl):ruka
5v571.8↔	Kombi.lalok.plast.a voľ.transplantátu kože (pp/pl):predlak	5v585.a	Revízia lokál.lalok.plas.kože(pp/pl):hr/chrb
5v571.9↔	Kombi.lalok.plast.a voľ.transplantátu kože (pp/pl):ruka	5v585.b	Revízia lokál.lalok.plas.kože(pp/pl):brucho
5v571.a	Kombi.lalok.plast.a voľ.transplantátu kože (pp/pl):hr/chrb	5v585.c	Revízia lokál.lalok.plas.kože(pp/pl):in.a gen
5v571.b	Kombi.lalok.plast.a voľ.transplantátu kože (pp/pl):brucho	5v585.d	Revízia lokál.lalok.plas.kože(pp/pl):glutea
5v571.c	Kombi.lalok.plast.a voľ.transplantátu kože (pp/pl):in.a gen	5v585.e↔	Revízia lokál.lalok.plas.kože(pp/pl):st.a kol
5v571.d	Kombi.lalok.plast.a voľ.transplantátu kože (pp/pl):glutea	5v585.f↔	Revízia lokál.lalok.plas.kože(pp/pl):predkol.
5v571.e↔	Kombi.lalok.plast.a voľ.transplantátu kože (pp/pl):st.a kol	5v585.g↔	Revízia lokál.lalok.plas.kože(pp/pl):noha
5v571.f↔	Kombi.lalok.plast.a voľ.transplantátu kože (pp/pl):predkol	5v585.x↔	Revízia lokál.lalok.plas.kože(pp/pl):ost.
5v571.g↔	Kombi.lalok.plast.a voľ.transplantátu kože (pp/pl):noha	5v586.0	Revízia stopk.region.laloku kož.plast.(pp/pl):pery
5v571.x↔	Kombi.lalok.plast.a voľ.transplantátu kože (pp/pl):ostatné	5v586.1	Revízia stopk.region.laloku kož.plast.(pp/pl):nos
5v572.1	Komb.lal.plast.k.a podk.(pp/pl):st.reg.lal.so vzd.lal:nos	5v586.2↔	Revízia stopk.region.laloku kož.plast.(pp/pl):ucho
5v572.2↔	Komb.lal.plast.k.a podk.(pp/pl):st.reg.lal.so vzd.lal:ucho	5v586.3↔	Revízia stopk.region.laloku kož.plast.(pp/pl):oč.viečk
5v572.4	Komb.l.plast.k.a podk.(pp/pl):st.reg.lal.so vzd.lal:os.č.hl	5v586.4	Revízia stopk.region.laloku kož.plast.(pp/pl):ost.č.hl
5v572.5	Komb.lal.plast.k.a podk.(pp/pl):st.reg.lal.so vzd.lal:krk	5v586.5	Revízia stopk.region.laloku kož.plast.(pp/pl):krk
5v572.6↔	Komb.l.plast.k.a podk.(pp/pl):st.reg.lal.so vzd.lal:pl.a ax	5v586.6↔	Revízia stopk.region.laloku kož.plast.(pp/pl):plec.axi
5v572.7↔	Komb.lal.pl.k.a podk.(pp/pl):st.reg.lal.so vzd.lal:rm.a lak	5v586.7↔	Revízia stopk.region.laloku kož.plast.(pp/pl):ram.laket
5v572.8↔	Komb.lal.plast.k.a podk.(pp/pl):st.reg.lal.so vzd.lal:predlak	5v586.8↔	Revízia stopk.region.laloku kož.plast.(pp/pl):predlakt
5v572.9↔	Komb.lal.plast.k.a podk.(pp/pl):st.reg.lal.so vzd.lal:ruka	5v586.9↔	Revízia stopk.region.laloku kož.plast.(pp/pl):ruka
5v572.a	Komb.l.plast.k.a podk.(pp/pl):st.reg.lal.so vzd.lal:hr/chrb	5v586.a	Revízia stopk.region.laloku kož.plast.(pp/pl):hr.st./chr
5v572.b	Komb.l.plast.k.a podk.(pp/pl):st.reg.lal.so vzd.lal:brucho	5v586.b	Revízia stopk.region.laloku kož.plast.(pp/pl):brucho
5v572.c	Komb.l.plast.k.a podk.(pp/pl):st.reg.lal.so vzd.lal:in.a gen	5v586.c	Revízia stopk.region.laloku kož.plast.(pp/pl):ingv.gen
5v572.d	Komb.lal.plast.k.a podk.(pp/pl):st.reg.lal.so vzd.lal:glutea	5v586.d	Revízia stopk.region.laloku kož.plast.(pp/pl):glut.obl
5v572.e↔	Komb.lal.pl.k.a podk.(pp/pl):st.reg.lal.so vzd.lal:st.a kol	5v586.e↔	Revízia stopk.region.laloku kož.plast.(pp/pl):steh.kol
5v572.f↔	Komb.l.plast.k.a podk.(pp/pl):st.reg.lal.so vzd.lal:predkol	5v586.f↔	Revízia stopk.region.laloku kož.plast.(pp/pl):predkol
5v572.g↔	Komb.lal.plast.k.a podk.(pp/pl):st.reg.lal.so vzd.lal:noha	5v586.g↔	Revízia stopk.region.laloku kož.plast.(pp/pl):noha
5v572.x↔	Komb.pl.zák.-k.a podk.(pp/pl):st.reg.lal.so vzd.lal:ostatné	5v586.x↔	Revízia stopk.region.laloku kož.plast.(pp/pl):ost.
5v573.1	Komb.l.plas.k.a podk.(pp/pl):st.r.lal.vz.l.a v.tr.k:nos	5v587.0	Revízia stopk.vzdial.laloku kož.plast.(pp/pl):pery
5v573.2↔	Komb.l.plas.k.a podk.(pp/pl):st.r.lal.vz.l.a v.tr.k:ucho	5v587.1	Revízia stopk.vzdial.laloku kož.plast.(pp/pl):nos
5v573.4	Komb.l.plas.k.a podk.(pp/pl):st.r.lal.vz.l.a v.tr.k:os.č.hl	5v587.2↔	Revízia stopk.vzdial.laloku kož.plast.(pp/pl):ucho
5v573.5	Komb.l.plas.k.a podk.(pp/pl):st.r.lal.vz.l.a v.tr.k:krk	5v587.3↔	Revízia stopk.vzdial.laloku kož.plast.(pp/pl):oč.viečko
5v573.6↔	Komb.l.plas.k.a podk.(pp/pl):st.r.lal.vz.l.a v.tr.k:pl.a ax	5v587.4	Revízia stopk.vzdial.laloku kož.plast.(pp/pl):ost.č.hl
5v573.7↔	Komb.l.plas.k.a podk.(pp/pl):st.r.lal.vz.l.a v.tr.k:rm.a lak	5v587.5	Revízia stopk.vzdial.laloku kož.plast.(pp/pl):krk
5v573.8↔	Komb.l.plas.k.a podk.(pp/pl):st.r.lal.vz.l.a v.tr.k:predlak	5v587.6↔	Revízia stopk.vzdial.laloku kož.plast.(pp/pl):plece.axi
5v573.9↔	Komb.l.plas.k.a podk.(pp/pl):st.r.lal.vz.l.a v.tr.k:ruka	5v587.7↔	Revízia stopk.vzdial.laloku kož.plast.(pp/pl):ram.lake
5v573.a	Komb.l.plas.k.a podk.(pp/pl):st.r.lal.vz.l.a v.tr.k:hr/chrb	5v587.8↔	Revízia stopk.vzdial.laloku kož.plast.(pp/pl):predlakt
5v573.b	Komb.l.plas.k.a podk.(pp/pl):st.r.lal.vz.l.a v.tr.k:brucho	5v587.9↔	Revízia stopk.vzdial.laloku kož.plast.(pp/pl):ruka
5v573.c	Komb.l.plas.k.a podk.(pp/pl):st.r.lal.vz.l.a v.tr.k:in.a gen	5v587.a	Revízia stopk.vzdial.laloku kož.plast.(pp/pl):hr.st.al.ch
5v573.d	Komb.l.plas.k.a podk.(pp/pl):st.r.lal.vz.l.a v.tr.k:glutea	5v587.b	Revízia stopk.vzdial.laloku kož.plast.(pp/pl):br.obl
5v573.e↔	Komb.l.plas.k.a podk.(pp/pl):st.r.lal.vz.l.a v.tr.k:st.a kol	5v587.c	Revízia stopk.vzdial.laloku kož.plast.(pp/pl):ing.gen
5v573.f↔	Komb.l.plas.k.a podk.(pp/pl):st.r.lal.vz.l.a v.tr.k:predkol	5v587.d	Revízia stopk.vzdial.laloku kož.plast.(pp/pl):glut.ob
5v573.g↔	Komb.l.plas.k.a podk.(pp/pl):st.r.lal.vz.l.a v.tr.k:noha	5v587.e↔	Revízia stopk.vzdial.laloku kož.plast.(pp/pl):steh.koleno
5v573.x↔	Komb.l.plas.k.a podk.(pp/pl):st.r.lal.vz.l.a v.tr.k:ostatné	5v587.f↔	Revízia stopk.vzdial.laloku kož.plast.(pp/pl):predkole
5v584.0	Revízia voľ.transpl.kože (pp/pl):pery	5v587.g↔	Revízia stopk.vzdial.laloku kož.plast.(pp/pl):noha
5v584.1	Revízia voľ.transpl.kože (pp/pl):nos	5v587.x	Revízia stopk.vzdial.laloku kož.plast.(pp/pl):ost.
5v584.2↔	Revízia voľ.transpl.kože (pp/pl):ucho	5v588.0	Revízia voľ.lal-mikrovask.anast.kož.plast.(pp/pl):pery
5v584.3↔	Revízia voľ.transplantátu kože (pp/pl):oč.v	5v588.1	Revízia voľ.lal-mikrovask.anast.kož.plast.(pp/pl):nos
5v584.4	Revízia voľ.transpl.kože (pp/pl):ost.č.hl	5v588.2↔	Revízia voľ.lal-mikrovask.anast.kož.plast.(pp/pl):ucho
5v584.5	Revízia voľného transpl.kože (pp/pl):krk	5v588.3↔	Revízia voľ.lal-mikrovask.anast.kož.plast.(pp/pl):oč.viečk
5v584.6↔	Revízia voľ.transpl.kože (pp/pl):pl.a ax	5v588.4	Revízia voľ.lal-mikrovask.anast.kož.plast.(pp/pl):ost.č.hl
5v584.7↔	Revízia voľ.transpl.kože (pp/pl):rm.a lak	5v588.5	Revízia voľ.lal-mikrovask.anast.kož.plast.(pp/pl):krk
5v584.8↔	Revízia voľ.transpl.kože (pp/pl):predlak	5v588.6↔	Revízia voľ.lal-mikrovask.anast.kož.plast.(pp/pl):ple.axi
5v584.9↔	Revízia voľ.transpl.kože (pp/pl):ruka	5v588.7↔	Revízia voľ.lal-mikrovask.anast.kož.plast.(pp/pl):ra.lak
5v584.a	Revízia voľ.transpl.kože (pp/pl):hr/chrb	5v588.8↔	Rev. voľ.lal-mikrovask.anast.kož.plast.(pp/pl):predlakt
5v584.b	Revízia voľ.transpl.kože (pp/pl):brucho	5v588.9↔	Revízia voľ.lal-mikrovask.anast.kož.plast.(pp/pl):ruka
5v584.c	Revízia voľ.transpl.kože (pp/pl):in.a gen	5v588.a	Revízia voľ.lal-mikrovask.anast.kož.plast.(pp/pl):hr.st.chrb
5v584.d	Revízia voľ.transpl.kože (pp/pl):glutea	5v588.b	Revízia voľ.lal-mikrovask.anast.kož.plast.(pp/pl):br.obl

5v588.c	Rev.vof.lal-mikrovask.anast.kož.plast.(pp/pl):ingv.,genit	5v622.f↔	TP autológ.tuk.b.<100ml-mikrograft),hoj.nervu:predkolenie
5v588.d	Revizia vof.lal-mikrovask.anast.kož.plast.(pp/pl):glut.	5v622.g↔	TP autológ.tuk.b.<100ml-mikrogr.),hoj.nervu:noha (chodidlo)
5v588.e↔	Revizia vof.lal-mikrovask.anast.kož.plast.(pp/pl):steh,kol	5v622.s↔	TP autológ.tuk.b.<100ml-mikrograft),hoj.nervu:perianálna o.
5v588.f↔	Revizia vof.lal-mikrovask.anast.kož.plast.(pp/pl):predkol	5v622.x↔	TP autológ.tuk.b.<100ml-mikrograft),hoj.nervu:ost.
5v588.g↔	Revizia vof.lal-mikrovask.anast.kož.plast.(pp/pl):noha	5v623.6↔	TP autológ.tuk.b.<100ml-mikrogr.),hoj.šliach:pece a axila
5v588.x	Revizia vof.lal-mikrovask.anast.kož.plast.(pp/pl):ost.	5v623.7↔	TP autológ.tuk.b.<100ml-mikrograft),hoj.šliach:ram.a lak.
5v590.0	Oddel.lalokovej stonky pri popál.a polept:pera	5v623.8↔	TP autológ.tuk.b.<100ml-mikrograft),hoj.šliach:predlaktie
5v590.4	Oddel.lalokovej stonky pri popál.a polept:i.časti hlavy	5v623.9↔	TP autológ.tuk.b.<100ml-mikrograft),hoj.šliach:ruka
5v590.5	Oddel.lalokovej stonky pri popál.a polept:krk	5v623.e↔	TP autológ.tuk.b.<100ml-mikrograft),hoj.šliach:steh.a kol.
5v590.6↔	Oddel.lalokovej stonky pri popál.a polept:pece a axila	5v623.f↔	TP autológ.tuk.b.<100ml-mikrograft),hoj.šliach:predkolenie
5v590.7↔	Oddel.lalokovej stonky pri popál.a polept:rameno a lakeť	5v623.g↔	TP autológ.tuk.b.<100ml-mikrogr.),hoj.šliach:noha (chodidlo)
5v590.8↔	Oddel.lalokovej stonky pri popál.a polept:predlaktie	5v623.x↔	TP autológ.tuk.b.<100ml-mikrograft),hoj.šliach:ost.
5v590.9↔	Oddel.lalokovej stonky pri popál.a polept:ruka	5v624.1	TP autológ.tuk.b.<100ml-mikrograft),chron.def.kože:nos
5v590.a	Oddel.lalokovej stonky pri popál.a polept:hr.st.a chrbát	5v624.4	TP autol.tuk.b.<100ml-mikrogr.),chr.def.kože:ost.č.hlavy
5v590.b	Oddel.lalokovej stonky pri popál.a polept:obl.brucha	5v624.5	TP autológ.tuk.b.<100ml-mikrograft),chron.def.kože:krk
5v590.c	Oddel.lalokovej stonky pri popál.a polept:obl.slab.a gen.	5v624.6↔	TP autol.tuk.b.<100ml-mikrogr.),chr.def.kože:pece a axila
5v590.d	Oddel.lalokovej stonky pri popál.a polept:glut.	5v624.7↔	TP autológ.tuk.b.<100ml-mikrogr.),chr.def.kože:ram.a lak.
5v590.e↔	Oddel.lalokovej stonky pri popál.a polept:stehno a koleno	5v624.8↔	TP autológ.tuk.b.<100ml-mikrogr.),chron.def.kože:predlaktie
5v590.f↔	Oddel.lalokovej stonky pri popál.a polept:predkolenie	5v624.9↔	TP autológ.tuk.b.<100ml-mikrograft),chron.def.kože:ruka
5v590.g↔	Oddel.lalokovej stonky pri popál.a polept:chodidlo	5v624.a	TP autol.tuk.b.<100ml-mikrogr.),chr.def.kože:hr.st.a chrbát
5v590.x↔	Oddel.lalokovej stonky pri popál.a polept:ost.	5v624.b	TP autológ.tuk.b.<100ml-mikrogr.),chron.def.kože:brušná o.
5v591.0	Desilikonizácia dermál.náhr.mat.pri popál.a polept:pera	5v624.c	TP autol.tuk.b.<100ml-mikrogr.),chr.def.kože:ing.a o.gen.
5v591.4	Desilikonizácia dermál.náhr.mat.pri popál.a polept:i.č.hl.	5v624.d	TP autológ.tuk.b.<100ml-mikrogr.),chron.def.kože:gluteálna o.
5v591.5	Desilikonizácia dermál.náhr.mat.pri popál.a polept:krk	5v624.e↔	TP autológ.tuk.b.<100ml-mikrogr.),chron.def.kože:steh.a kol.
5v591.6↔	Desilikoniz. dermál.náhr.mat.pri popál.a polept:pece,axila	5v624.f↔	TP autológ.tuk.b.<100ml-mikrogr.),chron.def.kože:predkol.
5v591.7↔	Desilikoniz. dermál.náhr.mat.pri popál.a polept:rameno,lakeť	5v624.g↔	TP autol.tuk.b.<100ml-mikrogr.),chr.def.kože:noha (chod.)
5v591.8↔	Desilikon. dermál.náhr.mat.pri popál.a polept:predlaktie	5v624.h	TP autológ.tuk.b.<100ml-mikrogr.),chron.def.kože:kapilícium
5v591.9↔	Desilikonizácia dermál.náhr.mat.pri popál.a polept:ruka	5v624.n↔	TP autológ.tuk.b.<100ml-mikrograft),chron.def.kože:prsNIK
5v591.a	Desilikon. dermál.náhr.mat.pri popál.a pol:hr.st.,chrbát	5v624.p↔	TP autol.tuk.b.<100ml-mikrogr.),chr.def.kože:periaurikul.o.
5v591.b	Desilikonizácia dermál.náhr.mat.pri popál.a polept:brucha	5v624.r	TP autol.tuk.b.<100ml-mikrogr.),chr.def.kože:periokul.o.
5v591.c	Desilikoniz.ermál.náhr.mat.pri popál.a polept:ingv.,genit	5v624.s↔	TP autol.tuk.b.<100ml-mikrogr.),chr.def.kože:perianálna o.
5v591.d	Desilikonizácia dermál.náhr.mat.pri popál.a polept:glut.	5v624.t↔	TP autológ.tuk.b.<100ml-mikrogr.),chron.def.kože:bukálna o.
5v591.e↔	Desilikoniz. dermál.náhr.mat.pri popál.a polept:stehn,koleno	5v624.u↔	TP autológ.tuk.b.<100ml-mikrogr.),chron.def.kože:frontálna o.
5v591.f↔	Desilikonizácia dermál.náhr.mat.pri popál.a polept:predkol	5v624.v↔	TP autológ.tuk.b.<100ml-mikrogr.),chron.def.kože:mentálna o.
5v591.g↔	Desilikonizácia dermál.náhr.mat.pri popál.a polept:chodid	5v624.w↔	TP autol.tuk.b.<100ml-mikrogr.),chr.def.kože:nasolab.o.
5v591.x↔	Desilikonizácia dermál.náhr.mat.pri popál.a polept:ost.	5v624.x↔	TP autológ.tuk.b.<100ml-mikrograft),chron.def.kože:ost.
5v620.4	TP autológ.tuk.b.<100ml-makrograft),hoj.nervu:hlava	5v624.y	Transpl.autol.tuk.b.<100ml-mikrogr.),chr.def.k.:zygomat.o.
5v620.5	Transpl.autológ.tuk.b.,m.o.<100ml-makrograft),hoj.nervu:krk	5v625.1	TP autológ.tuk.b.<100ml-mikrograft),chron.fistuly:nos
5v620.6↔	TP autológ.tuk.b.<100ml-makrograft),hoj.nervu:pece a axila	5v625.4	TP autol.tuk.b.<100ml-mikrogr.),chr.fistuly:ost.č.hlavy
5v620.7↔	TP autológ.tuk.b.<100ml-makrograft),hoj.nervu:ram.a lak.	5v625.5	TP autológ.tuk.b.<100ml-mikrograft),chron.fistuly:krk
5v620.8↔	TP autológ.tuk.b.<100ml-makrograft),hoj.nervu:predlaktie	5v625.6↔	TP autológ.tuk.b.<100ml-mikrogr.),chron.fistuly:pece a axila
5v620.9↔	TP autológ.tuk.b.<100ml-makrograft),hoj.nervu:ruka	5v625.7↔	TP autológ.tuk.b.<100ml-mikrogr.),chron.fistuly:ram.a lak.
5v620.a	TP autológ.tuk.b.<100ml-makrogr),hoj.nervu:hr.st.a chrbát	5v625.8↔	TP autológ.tuk.b.<100ml-mikrogr.),chron.fistuly:predlaktie
5v620.b	TP autológ.tuk.b.<100ml-makrograft),hoj.nervu:brušná o.	5v625.9↔	TP autológ.tuk.b.<100ml-mikrograft),chron.fistuly:ruka
5v620.c	TP autológ.tuk.b.<100ml-makrogr),hoj.nervu:inguina a o.gen.	5v625.a	TP autol.tuk.b.<100ml-mikrogr.),chr.fistuly:hr.st.a chrbát
5v620.d	TP autológ.tuk.b.<100ml-makrograft),hoj.nervu:gluteálna o.	5v625.b	TP autológ.tuk.b.<100ml-mikrograft),chron.fistuly:brušná o.
5v620.e↔	TP autológ.tuk.b.<100ml-makrograft),hoj.nervu:steh.a kol.	5v625.c	TP autol.tuk.b.<100ml-mikrogr.),chr.fistuly:ing.a o.gen.
5v620.f↔	TP autológ.tuk.b.<100ml-makrograft),hoj.nervu:predkolenie	5v625.d	TP autológ.tuk.b.<100ml-mikrogr.),chron.fistuly:gluteálna o.
5v620.g↔	TP autológ.tuk.b.<100ml-makrogr),hoj.nervu:noha (chodidlo)	5v625.e↔	TP autológ.tuk.b.<100ml-mikrogr.),chron.fistuly:steh.a kol.
5v620.s↔	TP autológ.tuk.b.<100ml-makrograft),hoj.nervu:perianálna o.	5v625.f↔	TP autológ.tuk.b.<100ml-mikrogr.),chron.fistuly:predkolenie
5v620.x↔	TP autológ.tuk.b.<100ml-makrograft),hoj.nervu:ost.	5v625.g↔	TP autol.tuk.b.<100ml-mikrogr.),chr.fistuly:noha (chodidlo)
5v621.6↔	TP autológ.tuk.b.<100ml-makrogr),hoj.šliach:pece a axila	5v625.h	TP autológ.tuk.b.<100ml-mikrogr.),chron.fistuly:kapilícium
5v621.7↔	TP autológ.tuk.b.<100ml-makrograft),hoj.šliach:ram.a lak.	5v625.n↔	TP autológ.tuk.b.<100ml-mikrograft),chron.fistuly:prsNIK
5v621.8↔	TP autológ.tuk.b.<100ml-makrograft),hoj.šliach:predlaktie	5v625.p↔	TP autol.tuk.b.<100ml-mikrogr.),chr.fistuly:periaurikul.o.
5v621.9↔	TP autológ.tuk.b.<100ml-makrograft),hoj.šliach:ruka	5v625.q↔	TP autológ.tuk.b.<100ml-mikrogr.),chron.fistuly:mentálna o.
5v621.e↔	TP autológ.tuk.b.<100ml-makrograft),hoj.šliach:steh.a kol.	5v625.r	TP autol.tuk.b.<100ml-mikrogr.),chr.fistuly:periokulárna o.
5v621.f↔	TP autológ.tuk.b.<100ml-makrograft),hoj.šliach:predkolenie	5v625.s↔	TP autológ.tuk.b.<100ml-mikrogr.),chron.fistuly:perianálna o.
5v621.g↔	TP autológ.tuk.b.<100ml-makrogr),hoj.šliach:noha (chodidlo)	5v625.t↔	TP autológ.tuk.b.<100ml-mikrogr.),chron.fistuly:bukálna o.
5v621.x↔	TP autológ.tuk.b.<100ml-makrograft),hoj.šliach:ost.	5v625.u↔	TP autológ.tuk.b.<100ml-mikrogr.),chron.fistuly:frontálna o.
5v622.4	TP autológ.tuk.b.<100ml-mikrograft),hoj.nervu:hlava	5v625.w↔	TP autol.tuk.b.<100ml-mikrogr.),chr.fistuly:nasolabiálna o.
5v622.5	Transpl.autológ.tuk.b.,m.o.<100ml-mikrograft),hoj.nervu:krk	5v625.x↔	TP autológ.tuk.b.<100ml-mikrograft),chron.fistuly:ost.
5v622.6↔	TP autológ.tuk.b.<100ml-mikrograft),hoj.nervu:pece a axila	5v625.y	TP autol.tuk.b.<100ml-mikrogr.),chr.fistuly:zygomatická o.
5v622.7↔	TP autológ.tuk.b.<100ml-mikrograft),hoj.nervu:ram.a lak.	5v626.1	Transpl.autológ.tuk.b.,m.o.<100ml-mikrograft),javz.tkan:nos
5v622.8↔	TP autológ.tuk.b.<100ml-mikrograft),hoj.nervu:predlaktie	5v626.4	TP autológ.tuk.b.<100ml-mikrogr.),javz.tkan:ost.časti hlavy
5v622.9↔	TP autológ.tuk.b.<100ml-mikrograft),hoj.nervu:ruka	5v626.5	Transpl.autológ.tuk.b.,m.o.<100ml-mikrograft),javz.tkan:krk
5v622.a↔	TP autológ.tuk.b.<100ml-mikrogr.),hoj.nervu:hr.st.a chrbát	5v626.6↔	TP autológ.tuk.b.<100ml-mikrograft),javz.tkan:pece a axila
5v622.b	TP autológ.tuk.b.<100ml-mikrograft),hoj.nervu:brušná o.	5v626.7↔	TP autológ.tuk.b.<100ml-mikrograft),javz.tkan:ram.a lak.
5v622.c	TP autol.tuk.b.<100ml-mikrogr.),hoj.nervu:ing.a o.gen.	5v626.8↔	TP autológ.tuk.b.<100ml-mikrograft),javz.tkan:predlaktie
5v622.d	TP autológ.tuk.b.<100ml-mikrograft),hoj.nervu:gluteálna o.	5v626.9↔	TP autológ.tuk.b.<100ml-mikrograft),javz.tkan:ruka
5v622.e↔	TP autológ.tuk.b.<100ml-mikrograft),hoj.nervu:steh.a kol.	5v626.a	TP autológ.tuk.b.<100ml-mikrogr.),javz.tkan:hr.st.a chrbát

5v626.b	TP autológ.tuk.b.<(100ml-mikrograft),jazv.tkan:brušná o.	5v630.5	TP autológ.tuk.b.>(100ml-makrograft),chron.defekty kože:krk
5v626.c	TP autológ.tuk.b.<(100ml-mikrogr.)jazv.tkan:ing.a o.gen.	5v630.6↔	TP autológ.tuk.b.>(100ml-makrogr),chron.def.kože:plece a axila
5v626.d	TP autológ.tuk.b.<(100ml-mikrograft),jazv.tkan:gluteálna o.	5v630.7↔	TP autológ.tuk.b.>(100ml-makrogr),chron.def.kože:ram.a lak.
5v626.e↔	TP autológ.tuk.b.<(100ml-mikrograft),jazv.tkan:steh.a kol.	5v630.8↔	TP autológ.tuk.b.>(100ml-makrogr),chron.def.kože:predlaktie
5v626.f↔	TP autológ.tuk.b.<(100ml-mikrograft),jazv.tkan:predkolenie	5v630.9↔	TP autológ.tuk.b.>(100ml-makrogr),chron.defekty kože:ruka
5v626.g↔	TP autológ.tuk.b.<(100ml-mikrogr.)jazv.tkan:noha (chodidlo)	5v630.a	TP autológ.tuk.b.>(100ml-makrogr),chron.def.kože:hr.st.a chrbát
5v626.h	TP autológ.tuk.b.<(100ml-mikrograft),jazv.tkan:kapilícium	5v630.b	TP autológ.tuk.b.>(100ml-makrogr),chron.def.kože:brušná o.
5v626.n↔	TP autológ.tuk.b.<(100ml-mikrograft),jazv.tkan:prsník	5v630.c	TP autológ.tuk.b.>(100ml-makrogr),chron.def.kože:ing.a o.gen.
5v626.p↔	TP autológ.tuk.b.<(100ml-mikrogr.)jazv.tkan:periaurikul.o.	5v630.d	TP autológ.tuk.b.>(100ml-makrogr),chron.def.kože:gluteálna o.
5v626.q↔	TP autológ.tuk.b.<(100ml-mikrograft),jazv.tkan:mentálna o.	5v630.e↔	TP autológ.tuk.b.>(100ml-makrogr),chron.def.kože:steh.a kol.
5v626.r	TP autológ.tuk.b.<(100ml-mikrogr.)jazv.tkan:periokulárna o.	5v630.f↔	TP autológ.tuk.b.>(100ml-makrogr),chron.def.kože:predkolenie
5v626.s↔	TP autológ.tuk.b.<(100ml-mikrograft),jazv.tkan:perianálna o.	5v630.g↔	TP autológ.tuk.b.>(100ml-makrogr),chron.def.kože:noha (chodid)
5v626.t↔	TP autológ.tuk.b.<(100ml-mikrograft),jazv.tkan:bukálna o.	5v630.h	TP autológ.tuk.b.>(100ml-makrogr),chron.def.kože:kapilícium
5v626.u↔	TP autológ.tuk.b.<(100ml-mikrograft),jazv.tkan:frontálna o.	5v630.n↔	TP autológ.tuk.b.>(100ml-makrogr),chron.defekty kože:prsník
5v626.w↔	TP autológ.tuk.b.<(100ml-mikrogr.)jazv.tkan:nasolabiálna o.	5v630.p↔	TP autológ.tuk.b.>(100ml-makrogr),chron.def.kože:periaurikul.o.
5v626.x↔	TP autológ.tuk.b.<(100ml-mikrograft),jazv.tkan:ost.	5v630.q↔	TP autológ.tuk.b.>(100ml-makrogr),chron.def.kože:mentálna o.
5v626.y	TP autológ.tuk.b.<(100ml-mikrogr.)jazv.tkan:zygomatická o.	5v630.r↔	TP autológ.tuk.b.>(100ml-makrogr),chron.def.kože:periokul.o.
5v627.1	TP autológ.tuk.b.<(100ml-mikrogr.),VVCH s def.obj.mäk.tk:nos	5v630.s↔	TP autológ.tuk.b.>(100ml-makrogr),chron.def.kože:perian.o.
5v627.4	TP autológ.tuk.b.<(100ml-mikrogr.),VVCH s def.obj.mäk.tk:o.č.hl.	5v630.t↔	TP autológ.tuk.b.>(100ml-makrogr),chron.def.kože:bukálna o.
5v627.5	TP autológ.tuk.b.<(100ml-mikrogr.),VVCH s def.obj.mäk.tk:krk	5v630.u↔	TP autológ.tuk.b.>(100ml-makrogr),chron.def.kože:front.o.
5v627.6↔	TP autológ.tuk.b.<(100ml-mikrogr.),VVCH s def.obj.mäk.tk:pl.a ax.	5v630.w↔	TP autológ.tuk.b.>(100ml-makrogr),chron.def.kože:nasolabiál.o.
5v627.7↔	TP autológ.tuk.b.<(100ml-mikrogr.),VVCH s def.obj.m.tk:ram.a lak.	5v630.x↔	TP autológ.tuk.b.>(100ml-makrogr),chron.defekty kože:ost.
5v627.8↔	TP autológ.tuk.b.<(100ml-mikrogr.),VVCH s def.obj.mäk.tk:predl.	5v630.y↔	TP autológ.tuk.b.>(100ml-makrogr),chron.def.kože:zygomat.o.
5v627.9↔	TP autológ.tuk.b.<(100ml-mikrogr.),VVCH s def.obj.mäk.tk:ruka	5v631.0	TP autológ.tuk.b.>(100ml-makrogr),chron.fistuly:pera
5v627.a	TP autológ.tuk.b.<(100ml-mikrogr.),VVCH s d.obj.m.tk:hr.st.a chr.	5v631.1	TP autológ.tuk.b.>(100ml-makrogr),chron.fistuly:nos
5v627.b	TP autológ.tuk.b.<(100ml-mikrogr.),VVCH s def.obj.mäk.tk:br.o.	5v631.4	TP autológ.tuk.b.>(100ml-makrogr),chron.fistuly:ost.č.hl.
5v627.c	TP autológ.tuk.b.<(100ml-mikrogr),VVCH s def.o.m.tk:ing.a o.gen.	5v631.5	TP autológ.tuk.b.>(100ml-makrogr),chron.fistuly:krk
5v627.d	TP autológ.tuk.b.<(100ml-mikrogr),VVCH s def.o.m.tk:gluteálna o.	5v631.6↔	TP autológ.tuk.b.>(100ml-makrogr),chron.fistuly:plece a ax.
5v627.e↔	TP autológ.tuk.b.<(100ml-mikrogr),VVCH s def.o.mäk.tk:steh.a kol.	5v631.7↔	TP autológ.tuk.b.>(100ml-makrogr),chron.fistuly:ram.a lak.
5v627.f↔	TP autológ.tuk.b.<(100ml-mikrogr.),VVCH s def.obj.mäk.tk:predkol.	5v631.8↔	TP autológ.tuk.b.>(100ml-makrogr),chron.fistuly:predlaktie
5v627.g↔	TP autológ.tuk.b.<(100ml-mikrogr.),VVCH s def.obj.m.tk:noha (ch)	5v631.9↔	TP autológ.tuk.b.>(100ml-makrogr),chron.fistuly:ruka
5v627.h	TP autológ.tuk.b.<(100ml-mikrogr.),VVCH s def.obj.mäk.tk:kapilíc.	5v631.a	TP autológ.tuk.b.>(100ml-makrogr),chron.fistuly:hr.st.a chr.
5v627.n↔	TP autológ.tuk.b.<(100ml-mikrogr.),VVCH s def.obj.mäk.tk:prsník	5v631.b	TP autológ.tuk.b.>(100ml-makrogr),chron.fistuly:brušná o.
5v627.p↔	TP autológ.tuk.b.<(100ml-mikrogr.),VVCH s def.obj.m.tk:periaurik.o.	5v631.c	TP autológ.tuk.b.>(100ml-makrogr),chron.fistuly:ing.a o.gen.
5v627.q↔	TP autológ.tuk.b.<(100ml-mikrogr.),VVCH s def.obj.m.tk:mentál.o.	5v631.d	TP autológ.tuk.b.>(100ml-makrogr),chron.fistuly:gluteálna o.
5v627.r	TP autológ.tuk.b.<(100ml-mikrogr.),VVCH s def.obj.m.tk:periokul.o.	5v631.e↔	TP autológ.tuk.b.>(100ml-makrogr),chron.fistuly:steh.a kol.
5v627.s↔	TP autológ.tuk.b.<(100ml-mikrogr.),VVCH s def.obj.m.tk:perianá.o.	5v631.f↔	TP autológ.tuk.b.>(100ml-makrogr),chron.fistuly:predkolenie
5v627.t↔	TP autológ.tuk.b.<(100ml-mikrogr.),VVCH s def.obj.m.tk:bukáln.o.	5v631.g↔	TP autológ.tuk.b.>(100ml-makrogr),chron.fistuly:noha (chodid)
5v627.u↔	TP autológ.tuk.b.<(100ml-mikrogr.),VVCH s def.obj.m.tk:front.o.	5v631.h	TP autológ.tuk.b.>(100ml-makrogr),chron.fistuly:kapilícium
5v627.w↔	TP autológ.tuk.b.<(100ml-mikrogr.),VVCH s def.obj.m.tk:nasola.o.	5v631.n↔	TP autológ.tuk.b.>(100ml-makrogr),chron.fistuly:prsník
5v627.x↔	TP autológ.tuk.b.<(100ml-mikrogr.),VVCH s def.obj.mäk.tk:ost.	5v631.p↔	TP autológ.tuk.b.>(100ml-makrogr),chron.fistuly:periaurikul.o.
5v627.y	TP autológ.tuk.b.<(100ml-mikrogr.),VVCH s def.obj.m.tk:zygomat.o.	5v631.q↔	TP autológ.tuk.b.>(100ml-makrogr),chron.fistuly:mentálna o.
5v62x.1	Iná transpl.autológ.tuk.b.,m.o.<(100ml-mikrograft):nos	5v631.r↔	TP autológ.tuk.b.>(100ml-makrogr),chron.fistuly:periokul.o.
5v62x.4	Iná tr.autológ.tuk.b.<(100ml-mikrograft):ost.časti hlavy	5v631.s↔	TP autológ.tuk.b.>(100ml-makrogr),chron.fistuly:perianál.o.
5v62x.5	Iná transpl.autológ.tuk.b.,m.o.<(100ml-mikrograft):krk	5v631.t↔	TP autológ.tuk.b.>(100ml-makrogr),chron.fistuly:bukálna o.
5v62x.6↔	Iná tr.autológ.tuk.b.<(100ml-mikrograft):plece a axila	5v631.u↔	TP autológ.tuk.b.>(100ml-makrogr),chron.fistuly:frontálna o.
5v62x.7↔	Iná tr.autológ.tuk.b.<(100ml-mikrograft):ram.a lak.	5v631.w↔	TP autológ.tuk.b.>(100ml-makrogr),chron.fistuly:nasolab.o.
5v62x.8↔	Iná tr.autológ.tuk.b.<(100ml-mikrograft):predlaktie	5v631.x↔	TP autológ.tuk.b.>(100ml-makrogr),chron.fistuly:ost.
5v62x.9↔	Iná Iná transpl.autológ.tuk.b.,m.o.<(100ml-mikrograft):ruka	5v631.y	TP autológ.tuk.b.>(100ml-makrogr),chron.fistuly:zygomat.o.
5v62x.a	Iná tr.autológ.tuk.b.<(100ml-mikrograft):hr.st.a chrbát	5v632.0	Transpl.autológ.tuk.b.,v.o.>(100ml-makrograft),jazv.tk:pera
5v62x.b	Iná transpl.autológ.tuk.b.,m.o.<(100ml-mikrograft):brušná o.	5v632.1	Transpl.autológ.tuk.b.,v.o.>(100ml-makrograft),jazv.tk:nos
5v62x.c	Iná tr.autológ.tuk.b.<(100ml-mikrograft):inguina a o.genitálii	5v632.4	TP autológ.tuk.b.>(100ml-makrogr),jazv.tk:ost.časti hlavy
5v62x.d	Iná tr.autológ.tuk.b.<(100ml-mikrograft):gluteálna o.	5v632.5	Transpl.autológ.tuk.b.,v.o.>(100ml-makrograft),jazv.tk:krk
5v62x.e↔	Iná tr.autológ.tuk.b.<(100ml-mikrograft):steh.a kol.	5v632.6↔	TP autológ.tuk.b.>(100ml-makrogr),jazv.tk:plece a axila
5v62x.f↔	Iná tr.autológ.tuk.b.<(100ml-mikrograft):predkolenie	5v632.7↔	TP autológ.tuk.b.>(100ml-makrogr),jazv.tk:ram.a lak.
5v62x.g↔	Iná tr.autológ.tuk.b.<(100ml-mikrograft):noha (chodidlo)	5v632.8↔	TP autológ.tuk.b.>(100ml-makrogr),jazv.tk:predlaktie
5v62x.h	Iná tr.autológ.tuk.b.<(100ml-mikrograft):kapilícium	5v632.9↔	Transpl.autológ.tuk.b.,v.o.>(100ml-makrograft),jazv.tk:ruka
5v62x.n↔	Iná transpl.autológ.tuk.b.,m.o.<(100ml-mikrograft):prsník	5v632.a	TP autológ.tuk.b.>(100ml-makrogr),jazv.tk:hr.st.a chrbát
5v62x.p↔	Iná tr.autológ.tuk.b.<(100ml-mikrograft):periaurikulárna o.	5v632.b	TP autológ.tuk.b.>(100ml-makrogr),jazv.tk:brušná o.
5v62x.r	Iná tr.autológ.tuk.b.<(100ml-mikrograft):periokulárna o.	5v632.c	TP autológ.tuk.b.>(100ml-makrogr),jazv.tk:inguina a o.genitálii
5v62x.s↔	Iná tr.autológ.tuk.b.<(100ml-mikrograft):perianálna o.	5v632.d	TP autológ.tuk.b.>(100ml-makrogr),jazv.tk:gluteálna o.
5v62x.t↔	Iná tr.autológ.tuk.b.<(100ml-mikrograft):bukálna o.	5v632.e↔	TP autológ.tuk.b.>(100ml-makrogr),jazv.tk:steh.a kol.
5v62x.u↔	Iná tr.autológ.tuk.b.<(100ml-mikrograft):frontálna o.	5v632.f↔	TP autológ.tuk.b.>(100ml-makrogr),jazv.tk:predkolenie
5v62x.v↔	Iná tr.autológ.tuk.b.<(100ml-mikrograft):mentálna o.	5v632.g↔	TP autológ.tuk.b.>(100ml-makrogr),jazv.tk:noha (chodidlo)
5v62x.w↔	Iná tr.autológ.tuk.b.<(100ml-mikrograft):nasolabiálna o.	5v632.h	TP autológ.tuk.b.>(100ml-makrogr),jazv.tk:kapilícium
5v62x.x↔	Iná transpl.autológ.tuk.b.,m.o.<(100ml-mikrograft):ost.	5v632.n↔	TP autológ.tuk.b.>(100ml-makrogr),jazv.tk:prsník
5v62x.y	Iná tr.autológ.tuk.b.<(100ml-mikrograft):zygomatická o.	5v632.p↔	TP autológ.tuk.b.>(100ml-makrogr),jazv.tk:periaurikulárna o.
5v630.0	TP autológ.tuk.b.>(100ml-makrogr),chron.defekty kože:pera	5v632.q↔	TP autológ.tuk.b.>(100ml-makrogr),jazv.tk:mentálna o.
5v630.1	TP autológ.tuk.b.>(100ml-makrogr),chron.defekty kože:nos	5v632.r↔	TP autológ.tuk.b.>(100ml-makrogr),jazv.tk:periokulárna o.
5v630.4	TP autológ.tuk.b.>(100ml-makrogr),chron.def.kože:ost.č.hlavy	5v632.s↔	TP autológ.tuk.b.>(100ml-makrogr),jazv.tk:perianálna o.

5v632.t↔	TP autológ.tuk.b.(>100ml-makrograft),jazv.tk:bukálna o.	5v633.x↔	TP autológ.t.b.(>100ml-makrogr),VVCH,def.obj.mäk.tk:ost.
5v632.u↔	TP autológ.tuk.b.(>100ml-makrograft),jazv.tk:frontálna o.	5v633.y	TP autol.t.b.(>100ml-makrogr),VVCH,def.obj.mäk.tk:zygomat.o.
5v632.w↔	TP autológ.tuk.b.(>100ml-makrograft),jazv.tk:nasolabiálna o.	5v63x.0	Iná transpl.autológ.tuk.b.,v.o.(>100ml-makrograft):pera
5v632.x↔	Transpl.autológ.tuk.b.,v.o.(>100ml-makrograft),jazv.tk:ost.	5v63x.1	Iná transpl.autológ.tuk.b.,v.o.(>100ml-makrograft):nos
5v632.y	TP autológ.tuk.b.(>100ml-makrograft),jazv.tk:zygomatická o.	5v63x.4	Iná tr.autológ.tuk.b.(>100ml-makrograft):ost.časti hlavy
5v633.0	TP autológ.t.b.(>100ml-makrogr),VVCH,def.obj.mäk.tk:pera	5v63x.5	Iná transpl.autológ.tuk.b.,v.o.(>100ml-makrograft):krk
5v633.1	TP autológ.t.b.(>100ml-makrogr),VVCH,def.obj.mäk.tk:nos	5v63x.6↔	Iná tr.autológ.tuk.b.(>100ml-makrograft):plece a axila
5v633.4	TP autol.t.b.(>100ml-makrogr),VVCH,def.obj.mäk.tk:ost.č.hl.	5v63x.7↔	Iná tr.autológ.tuk.b.(>100ml-makrograft):ram.a lak.
5v633.5	TP autológ.t.b.(>100ml-makrogr),VVCH,def.obj.mäk.tk:krk	5v63x.8↔	Iná tr.autológ.tuk.b.(>100ml-makrograft):predlaktie
5v633.6↔	TP autol.t.b.(>100ml-makrogr),VVCH,def.obj.mäk.tk:pl.a axila	5v63x.9↔	Iná transpl.autológ.tuk.b.,v.o.(>100ml-makrograft):ruka
5v633.7↔	TP autol.t.b.(>100ml-makrogr),VVCH,def.obj.mäk.tk:ram.a lak.	5v63x.a	Iná transpl.autol.tuk.b.(>100ml-makrograft):hr.st.a chrbát
5v633.8↔	TP autol.t.b.(>100ml-makrogr),VVCH,def.obj.mäk.tk:predl.	5v63x.b	Iná transpl.autológ.tuk.b.,v.o.(>100ml-makrograft):brucho
5v633.9↔	TP autológ.t.b.(>100ml-makrogr),VVCH,def.obj.mäk.tk:ruka	5v63x.c	Iná tr.autológ.tuk.b.(>100ml-makrograft):inguina o.gen.
5v633.a	TP autol.t.b.(>100ml-makrogr),VVCH,def.obj.m.tk:hr.st.a chr	5v63x.d	Iná tr.autológ.tuk.b.(>100ml-makrograft):gluteálna o.
5v633.b	TP autológ.t.b.(>100ml-makrogr),VVCH,def.obj.mäk.tk:bruš.o.	5v63x.e↔	Iná tr.autológ.tuk.b.(>100ml-makrograft):steh.a kol.
5v633.c	TP autol.t.b.(>100ml-makrogr),VVCH,def.obj.m.tk:ing.a o.gen.	5v63x.f↔	Iná tr.autológ.tuk.b.(>100ml-makrograft):predkolenie
5v633.d	TP autol.t.b.(>100ml-makrogr),VVCH,def.obj.mäk.tk:gluteál.o.	5v63x.g↔	Iná tr.autológ.tuk.b.(>100ml-makrograft):noha (chodidlo)
5v633.e↔	TP autol.t.b.(>100ml-makrogr),VVCH,def.obj.mäk.tk:steh.a kol.	5v63x.h	Iná tr.autológ.tuk.b.(>100ml-makrograft):kapilicium
5v633.f↔	TP autol.t.b.(>100ml-makrogr),VVCH,def.obj.mäk.tk:predkol.	5v63x.n↔	Iná transpl.autológ.tuk.b.,v.o.(>100ml-makrograft):prsňik
5v633.g↔	TP autol.t.b.(>100ml-makrogr),VVCH,def.obj.mäk.tk:n(chod.)	5v63x.p↔	Iná tr.autológ.tuk.b.(>100ml-makrograft):periaurikulárna o.
5v633.h	TP autol.t.b.(>100ml-makrogr),VVCH,def.obj.mäk.tk:kapilic	5v63x.q↔	Iná tr.autológ.tuk.b.(>100ml-makrograft):mentálna o.
5v633.n↔	TP autológ.t.b.(>100ml-makrogr),VVCH,def.obj.mäk.tk:prsňik	5v63x.r↔	Iná tr.autológ.tuk.b.(>100ml-makrograft):periokulárna o.
5v633.p↔	TP autol.t.b.(>100ml-makrogr),VVCH,def.obj.m.tk:periaurik.o.	5v63x.s↔	Iná tr.autológ.tuk.b.(>100ml-makrograft):perianálna o.
5v633.q↔	TP autol.t.b.(>100ml-makrogr),VVCH,def.obj.mäk.tk:mentál.o.	5v63x.t↔	Iná tr.autológ.tuk.b.(>100ml-makrograft):bukálna o.
5v633.r↔	TP autol.t.b.(>100ml-makrogr),VVCH,def.obj.mäk.tk:periokul.o.	5v63x.u↔	Iná tr.autológ.tuk.b.(>100ml-makrograft):frontálna o.
5v633.s↔	TP autol.t.b.(>100ml-makrogr),VVCH,def.obj.mäk.tk:perianál.o.	5v63x.w↔	Iná tr.autológ.tuk.b.(>100ml-makrograft):nasolabiálna o.
5v633.t↔	TP autol.t.b.(>100ml-makrogr),VVCH,def.obj.mäk.tk:bukál.o.	5v63x.x↔	Iná transpl.autológ.tuk.b.,v.o.(>100ml-makrograft):ost.
5v633.u↔	TP autol.t.b.(>100ml-makrogr),VVCH,def.obj.mäk.tk:front.o.	5v63x.y	Iná tr.autológ.tuk.b.(>100ml-makrograft):zygomatická o.
5v633.w↔	TP autol.t.b.(>100ml-makrogr),VVCH,def.obj.mäk.tk:nasolab.o.		

### Výkon X01-3

5v250.0	Lal.plas.k.a podk,prij:v.lal.s mikrovask.anastomoz:pery	5v250.a	Lal.pla.k.a podk,pri:v.lal.s mikrovask.anast:hr.st.a chrb
5v250.4	Lal.plas.k.a podk,pri:v.lal.s mikrovask.anast:ost.č.hlavy	5v250.b	Lal.plas.k.a podk,pri:v.lal.s mikrovask.anast:bruš.obl.
5v250.5	Lal.plas.k.a podk,prij:v.lalok.s mikrovask.anastom:krk	5v250.c	Lal.plas.k.a podk,pri:v.lal.s mikrovask.anast:ing.v.a gen
5v250.6↔	Lal.plas.k.a podk,prij:vol.lal.s mikrovask.anast:plec.a axi	5v250.d	Lal.plas.k.a podk,prij:v.lal.s mikrovask.anast:glut.obl.
5v250.7↔	Lal.plas.k.a podk,prij:v.lal.s mikrovask.anast:ram.a lak	5v250.e↔	Lal.plas.k.a podk,prij:v.lal.s mikrovask.anast:steh.a kol
5v250.8↔	Lal.plas.k.a podk,pri:v.lal.s mikrovask.anast:predlakti	5v250.f↔	Lal.plas.k.a podk,prij:v.lal.s mikrovask.anast:predkolen
5v250.9↔	Lal.plas.k.a podk,prij:v.lal.s mikrovask.anastomóza:ruka	5v250.g↔	Lal.plas.k.a podk.,prij:v.lal.s mikrovask.anast:noha/chod

### Výkon X01-4

5a402.b	Rekonštrukčné OP n. XI. extrakraniál.štepom	5v225.4	V.tran.k.prijemca tra:čas.dermeop.štep-gr.k,vef.pl:ost.č.hl.
5a402.c	Rekonštrukčné OP n. XII. extrakraniál.štepom	5v225.5	V.tran.k.prijemca tran:čas.dermeopi.štep-gran.k,vef.pl:krk
5a403	Rekonštrukcia n.VII. štepom v extrakraniálnom úseku	5v225.6↔	V.tra.k.prijemca tra:čas.dermeop.štep-gra.k,vef.pl:ple.axi
5a404	Primárna mikrosutúra nervového plexu	5v225.7↔	V.tran.k.prijem.tra:čas.dermeop.štep-gran.k,vef.pl:ram,lak
5a405.b	Rekonštrukčné OP n. XI. extrakraniál.sutúrou	5v225.8↔	V.tran.k.prijem.tran:čas.dermeop.št.-gran.k,vef.pl:predla
5a405.c	Rekonštrukčné OP n. XII. extrakraniál.sutúrou	5v225.9↔	V.tran.k.prijem.tran:čas.dermeop.št.-gran.k,vef.pl:ruka
5a40a.7	Anastomóza n. VII.sutúrou	5v225.a	V.tran.k.prijemca tran:cia.dermeop.št-gran.k,vef.pl:hr.st.a chr
5a40a.b	Anastomóza n. XI.sutúrou	5v225.b	V.tran.k.prijem.tra:čas.dermeopi.št-gran.k,vef.pl:bru.obl
5a40a.c	Anastomóza n. XII.sutúrou	5v225.c	V.tran.k.prijem.tran:čas.dermeop.št-gran.k,vef.pl:ing.v.gen
5a40b.7	Anastomóza n. VII.štepom	5v225.d	V.tran.k.prijemca tran:čas.dermeop.št-gran.k,vef.pl:glut.obl
5a40b.b	Anastomóza n. XI.štepom	5v225.e↔	V.tran.k.prijemca tran:čas.dermeop.št.-gran.k,vef.pl:steh.a ko
5a40b.c	Anastomóza n. XII.štepom	5v225.f↔	V.tran.k.prijemca tran:čas.dermeop.št.-gran.k,vef.pl:predkol
5v224.0	V.tran.k.prijemca tran:čas.dermeopid.štep,vef.pl:pery	5v225.g↔	V.tran.k.prijemca tran:čas.dermeop.št-gran.k,vef.pl:noh/chod
5v224.4	V.tran.k.prijem.tran:čas.dermeopid.štep,v.pl:ost.č.hlavy	5v225.x↔	V.tran.k.prijem.trans:čas.dermeop.št.-gran.k,vef.pl:ost
5v224.5	Vol.tran.k.prijemca tran:čas.dermeopid.štep,v.pl:krk	5v226.0	Vol.trans.kož.prijemca transpl:komp.dermeop.št,vef.pl:per
5v224.6↔	V.tran.k.prijemca tran:čas.dermeopi.štep,v.pl:plece.a axil	5v226.4	Vol.tran.k.prijem.trans:komp.dermeop.št,vef.pl:ost.čas.hla
5v224.7↔	V.tran.k.prijem.tran:čas.dermeopi.štep,vef.pl:ram.a lakeť	5v226.5	Vol.trans.kož.prijemca transpl:komp.dermeop.št,vef.pl:krk
5v224.8↔	V.tran.ko.prijem.tran:cia.dermeopid.štep,vef.pl:predlaktie	5v226.6↔	Vol.tran.k.prijemca trans:komp.dermeop.št,vef.pl:ple.a axi
5v224.9↔	V.tran.k.prijemca tran:čas.dermeop.štep,vef.pl:ruka	5v226.7↔	V.tran.k.prijemca trans:komp.dermeop.št,vef.pl:ram.a lak
5v224.a	V.tra.k.prijem.tra:čas.dermeopid.štep,vef.pl:hr.st.a chrb	5v226.8↔	V.tran.kož.prijem.tran:komp.dermeopid.št,vef.pl:predlak
5v224.b	V.tran.k.,mies.pri.tran:čas.dermeopid.štep,vef.pl:bruš.obl.	5v226.9↔	V.trans.kož.prijem.tran:kompl.dermeopid.štep,vef.pl:ruka
5v224.c	V.tran.k.prijemca tran:čas.dermeop.štep,vef.pl:ing.v.a gen.	5v226.a	V.tran.k.prijem.tran:kom.dermeopi.štep,vef.pl:hr.ste.a chrb
5v224.d	V.tran.k.prijemca tran:čas.dermeopid.štep,vef.pl:glut.obl	5v226.b	V.trans.k.prijem.tran:komp.dermeopid.štep,vef.pl:bruš.obl
5v224.e↔	V.tran.k.prijemca tran:čas.dermeop.štep,vef.pl:steh.a kol	5v226.c	V.tran.k.prijem.tran:kom.dermeopi.štep,vef.pl:ing.a obl.gen
5v224.f↔	V.tran.k.prijemca tran:čas.dermeopi.štep,vef.pl:predkolen	5v226.d	V.tran.k.prijem.tran:komp.dermeopid.štep,vef.pl:glu.obl.
5v224.g↔	V.tran.k.prijemca tran:čas.dermeopi.štep,vef.pl:noha-chod	5v226.e↔	V.tran.k.prijem.transp:komp.dermeopid.štep,vef.pl:steh.a kol
5v224.x↔	V.tran.kož.prijemca tran:čas.dermeopider.štep,vef.pl:ost.	5v226.f↔	V.tran.k.prijem.tran:komp.dermeopid.štep,vef.pl:predkol
5v225.0	V.tran.k.prijemca tran:čas.dermeop.štep-gran.k,vef.pl:pery	5v226.g↔	V.tran.k.prijem.tran:komp.dermeopid.štep,vef.pl:noh/chod

5v226.x↔	V.tran.k,prijem.transpl:kompl.derмоepid.štep,vef.plocha:ost	5v239.b	Lok.lal.plast.kož.a podk:Z-plast,vef.pl:bruš.obl.
5v227.9↔	V.tran.k,prijemca j tran:kompozit/viactkan/štep,vef.pl:ruka	5v239.c	Lok.lal.plast.kož.a podk:Z-plast,vef.pl:ingu.a oblast' genit
5v235.0	Lok.lal.plast.kož.a podk:dilatačná plast,vef.pl:pery	5v239.d	Lok.lal.plast.kož.a podk:Z-plast,vef.pl:glute obl.
5v235.4	Lok.lal.plast.k.a podk:dilatač.plast,vef.pl:ost.časti hlavy	5v239.e↔	Lok.lal.plast.kož.a podk:Z-plast,vef.pl:stehno a koleno
5v235.5	Lok.lal.plast.kož.a podk:dilatačná plast,vef.pl:krk	5v239.f↔	Lok.lal.plast.kož.a podk:Z-plast,vef.pl:predkolenie
5v235.6↔	Lok.lal.plast.kož.a podk:dilat.plast,vef.pl:plece a axila	5v239.g↔	Lok.lal.plast.kož.a podk:Z-plast,vef.pl:noha/chodidl
5v235.7↔	Lok.lal.plast.kož.a podk:dilat.plast,vef.pl:ram a lak	5v239.x↔	Lok.lal.plast.kož.a podk:Z-plast,vef.pl:velká plocha:ost
5v235.8↔	Lok.lal.plast.kož.a podk:dilat plast,vef.pl:predlak	5v23b.0	Lok.lal.plast.kož.a podk:W-plast,vef.pl:pery
5v235.9↔	Lok.lal.plast.kož.a podk:dilat plast,vef.pl:velká plocha:ruka	5v23b.4	Lok.lal.plast.kož.a podk:W-plast,vef.pl:ost.časti hlavy
5v235.a	Lok.lal.plast.kož.a podk:dilat plast,vef.pl:hруд.ste a chrb	5v23b.5	Lok.lal.plast.kož.a podk:W-plast,vef.pl:velká plocha:krk
5v235.b	Lok.lal.plast.kož.a podk:dilat.plast,vef.pl:bruš.obl	5v23b.6↔	Lok.lal.plast.kož.a podk:W-plast,vef.pl:plece a axila
5v235.c	Lok.lal.plast.kož.a podk:dil plast,vef.pl:ing a obl.gen	5v23b.7↔	Lok.lal.plast.kož.a podk:W-plast,vef.pl:ram a lakeť
5v235.d	Lok.lal.plast.kož.a podk:dil plast,vef.pl:glute obl	5v23b.8↔	Lok.lal.plast.kož.a podk:W-plast,vef.pl:predlaktie
5v235.e↔	Lok.lal.plast.kož.a podk:dil plast,vef.pl:steh a kol	5v23b.9↔	Lok.lal.plast.kož.a podk:W-plast,vef.pl:ruka
5v235.f↔	Lok.lal.plast.kož.a podk:dil plast,vef.pl:predkole	5v23b.a	Lok.lal.plast.kož.a podk:W-plast,vef.pl:hруд.st.a chrbát
5v235.g↔	Lok.lal.plast.kož.a podk:dilat.plast,vef.pl:noh/chod/	5v23b.b	Lok.lal.plast.kož.a podk:W-plast,vef.pl:bruš.obl.
5v235.x↔	Lok.lal.plast.kož.a podk:dilatačná plastika,vef.pl:plocha:ost	5v23b.c	Lok.lal.plast.kož.a podk:W-plast,vef.pl:ingu.a obl.genit.
5v236.0	Lok.lal.plast.kož.a podk:plast rotovan.lal,vef.pl:per	5v23b.d	Lok.lal.plast.kož.a podk:W-plast,vef.pl:glute obl.
5v236.4	Lok.lal.plast.kož.a podk:plast rotovan.lal,vef.pl:ost.č hl	5v23b.e↔	Lok.lal.plast.kož.a podk:W-plast,vef.pl:stehno a koleno
5v236.5	Lok.lal.plast.kož.a podk:plast rotovan.lal,vef.pl:krk	5v23b.f↔	Lok.lal.plast.kož.a podk:W-plast,vef.pl:predkolenie
5v236.6↔	Lok.lal.plast.kož.a podk:plast rotovan.lal,vef.pl:ple a axi	5v23b.g↔	Lok.lal.plast.kož.a podk:W-plast,vef.pl:noha/chodidl
5v236.7↔	Lok.lal.plast.kož.a podk:plast rotovan.lal,vef.pl:ram a lak	5v23b.x↔	Lok.lal.plast.kož.a podkož:W-plast,vef.pl:ost
5v236.8↔	Lok.lal.plast.kož.a podk:plast rotovan.lal,vef.pl:predlakt	5v250.0	Lal.plas.k.a podk,prij:v.lal.s mikrovask.anastomoz:pery
5v236.9↔	Lok.lal.plast.kož.a podk:plast rotovan.lal,vef.pl:ruka	5v250.4	Lal.plas.k.a podk,prij:v.lal.s mikrovask.anast:ost.č.hlavy
5v236.a	Lok.lal.plast.k.a podk:plast rotovan.lal,vef.pl:h.r.st.a chrb	5v250.5	Lal.plas.k.a podk,prij:v.lal.s mikrovask.anastom:krk
5v236.b	Lok.lal.plast.kož.a podk:plast rotovan.lal,vef.pl:bruš.obl	5v250.6↔	Lal.plas.k.a podk,prij:voř.lal.s mikrovask.anast:plec a axi
5v236.c	Lok.lal.plast.k.a podk:plas.rotovan.lal,vef.pl:ing a obl.gen	5v250.7↔	Lal.plas.k.a podk,prij:v.lal.s mikrovask.anasto:ram a lak
5v236.d	Lok.lal.plast.kož.a podk:plast rotovan.lal,vef.pl:glut obl	5v250.8↔	Lal.plas.k.a podk,prij:v.lal.s mikrovask.anasto:predlakti
5v236.e↔	Lok.lal.plast.kož.a podk:plast rotovan.lal,vef.pl:steh a kol	5v250.9↔	Lal.plas.k.a podk,prij:v.lal.s mikrovask.anastomóz:ruka
5v236.f↔	Lok.lal.plast.kož.a podk:plast rotovan.lal,vef.pl:predkol	5v250.a	Lal.pla.k.a podk,prij:v.lal.s mikrovask.anast:h.r.st.a chrb
5v236.g↔	Lok.lal.plast.kož.a podk:plast rotovan.lal,vef.pl:noh/chod	5v250.b	Lal.plas.k.a podk,prij:v.lal.s mikrovask.anast:bruš.obl.
5v236.x↔	Lok.lal.plast.kož.a podk:plast rotov.lal,vef.pl:ost	5v250.c	Lal.plas.k.a podk,prij:v.lal.s mikrovask.anast:ingv.a gen
5v237.0	Lok.lal.plast.kož.a podk:transpoz.č plast,vef.pl:pery	5v250.d	Lal.plas.k.a podk,prij:v.lal.s mikrovask.anast:glut.obl.
5v237.4	Lok.lal.plast.k.a podk:transpoz.plast,vef.pl:ost.čast hlavy	5v250.e↔	Lal.plas.k.a podk,prij:v.lal.s mikrova.anast:steh a kol
5v237.5	Lok.lal.plast.kož.a podk:transpoz.č plast,vef.plocha:krk	5v250.f↔	Lal.plas.k.a podk,prij:v.lal.s mikrovask.anast:predkolen
5v237.6↔	Lok.lal.plast.kož.a podk:transpoz.č plast,vef.pl:plec a axi	5v250.g↔	Lal.plas.k.a podk.,prij:v.lal.s mikrovask.anast:noha/chod
5v237.7↔	Lok.lal.plast.kož.a podk:transpoz.č plast,vef.pl:ram a lakeť	5v250.x↔	Lal.plas.k.a podk,prijemca:v.lalok s mikrovask.anastom:ost.
5v237.8↔	Lok.lal.plast.kož.a podk:transpoz.č plast,vef.pl:predlak	5v251.0	Lal.plast.kož.a podk,prij:stopkat.miestn.lalok:pery
5v237.9↔	Lok.lal.plast.kož.a podk:transpoz.č plast,vef.pl:ruka	5v251.4	Lal.plas.k.a podk,prij:stopkat.miestn.lalok:ost.č.hlavy
5v237.a	Lok.lal.plast.k.a podk:transpoz.plast,vef.pl:h.r.st.a chrbát	5v251.5	Lal.plast.kož.a podk,prij:stopkat.miestn.lalok:krk
5v237.b	Lok.lal.plast.kož.a podk:transpoz.č plast,vef.pl:bruš.obl	5v251.6↔	Lal.plas.k.a podk,prij:stopka.miestn.lalok:plece a axila
5v237.c	Lok.lal.plast.k.a podk:transpoz.č plast,vef.pl:ing a obl.gen	5v251.7↔	Lal.plast.k.a podk,prij:stopkat.miestn.lalok:ram a lakeť
5v237.d	Lok.lal.plast.kož.a podkož:transpoz.č plast,vef.pl:glut obl	5v251.8↔	Lal.plast.k.a podk,prij:stopk.miestn.lalok:predlaktie
5v237.e↔	Lok.lal.plast.k.a podkož:transpoz.č plast,vef.pl:steh a kol	5v251.9↔	Lal.plast.kož.a podk,prij:stopkat.miestn.lalok:ruka
5v237.f↔	Lok.lal.plast.kož.a podkožia:transpoz.č plast,vef.pl:predkol	5v251.a	Lal.plast.k.a podk,prij:stopkat.miestn.lalok:h.r.st.a chrb
5v237.g↔	Lok.lal.plast.k.a podk:transpoz.plas,vef.pl:noha/chodidlo/	5v251.b	Lal.plast.k.a podk,prij:stopkat.miestn.lalok:bruš.obl.
5v237.x↔	Lok.lal.plast.kož.a podk:transpoz.č plast,vef.pl:ost	5v251.c	Lal.plast.k.a podk,prij:stopkat.lal:ingv.a genit.
5v238.0	Lok.lal.plast.kož.a podk:plast.ostrovček.lal,vef.pl:pery	5v251.d	Lal.plast.k.a podk,prij:stopkat.miestn.lalok:glute obl.
5v238.4	Lok.lal.plas.k.a podk:plas.ostrovček.lal,vef.pl:ost.č.hlavy	5v251.e↔	Lal.plast.k.a podk,prij:stopk.miestn.lalok:steh.a koleno
5v238.5	Lok.lal.plas.k.a podk:plast.ostrovček.lal,vef.pl:krk	5v251.f↔	Lal.plast.k.a podk,prij:stopkat.miestn.lalok:predkolenie
5v238.6↔	Lok.lal.plas.k.a podk:plas.ostrovček.lal,vef.pl:plece,axila	5v251.g↔	Lal.plas.k.a podk,prij:stopkat.miestn.lalok:noha/chodid
5v238.7↔	Lok.lal.plas.k.a podk:plas.ostrovček.lal.,vef.pl:ram a lakeť	5v251.x↔	Lal.plast.kož.a podk,prijemca:stopkat.miestn.lalok:ost.
5v238.8↔	Lok.lal.plast.k.a podk:plast.ostrovček.lal,vef.pl:predlaktie	5v252.0	Lal.plast.kož.a podk,prij:stopkat.vzdialen.lalok:pery
5v238.9↔	Lok.lal.plast.k.a podk:plast.ostrovček.lal,vef.pl:ruka	5v252.4	Lal.plast.k.a podk,prij:stopk.vzdial.lalok:ost.č.hlavy
5v238.a	Lok.lal.plas.k.a podk:plas.ostrovček.lal,vef.pl:h.r.st.a chrb	5v252.5	Lal.plast.kož.a podk,prij:stopkat.vzdialen.lalok:krk
5v238.b	Lok.lal.plas.k.a podk:plas.ostrovček.lal,vef.pl:bruš.obl	5v252.6↔	Lal.plas.k.a podk,prij:stopk.vzdialen.lal:plece a axila
5v238.c	Lok.lal.plas.k.a podk:plas.ostrovček.lal,vef.pl:ingv.obl.gen	5v252.7↔	Lal.plas.k.a podk,prij:stopk.vzdialen.lalok:ram a lakeť
5v238.d	Lok.lal.plast.k.a podk:plast.ostrovček.lal,vef.pl:glute obl	5v252.8↔	Lal.plast.k.a podk,prij:stopk.vzdialen.lalok:predlaktie
5v238.e↔	Lok.lal.plast.k.a podk:plas.ostrovček.lal,vef.pl:steh a kole	5v252.9↔	Lal.plast.kož.a podk,prij:stopkat.vzdialen.lalok:ruka
5v238.f↔	Lok.lal.plast.k.a podk:plast.ostrovčekov.lal,vef.pl:predkole	5v252.a	Lal.plas.k.a podk,prij:stopk.vzdial.lal:hруд.st.a chrbát
5v238.g↔	Lok.lal.plas.k.a podk:plas.ostrovček.lal,vef.pl:noha/chodid	5v252.b	Lal.plas.k.a podk,prij:stopkat.vzdialen.lalok:bruš.obl.
5v238.x↔	Lok.lal.plast.k.a podk:plast.ostrovčekovit.lal,vef.pl:ost	5v252.c	Lal.plas.k.a podk,prij:stopk.vzdial.lal:ingv.a obl.gen.
5v239.0	Lok.lal.plast.kož.a podk:Z-plast,vef.pl:pery	5v252.d	Lal.plast.k.a podk,prij:stopk.vzdial.lalok:glute obl.
5v239.4	Lok.lal.plast.kož.a podk:Z-plast,vef.pl:ost.časti hlavy	5v252.e↔	Lal.plas.k.a podk,prij:stopk.vzdial.lalok:steh.a koleno
5v239.5	Lok.lal.plast.kož.a podk:Z-plast,vef.pl:velká plocha:krk	5v252.f↔	Lal.plast.k.a podk,prij:stopk.vzdial.lalok:predkolenie
5v239.6↔	Lok.lal.plast.kož.a podk:Z-plast,vef.pl:plece a axil	5v252.g↔	Lal.plas.k.a podk,prij:stopkat.vzdial.lalok:noha/chodid
5v239.7↔	Lok.lal.plast.kož.a podk:Z-plast,vef.pl:ram a lakeť	5v252.x↔	Lal.plast.kož.a podk,prijemca:stopkat.vzdial.lalok:ost.
5v239.8↔	Lok.lal.plast.kož.a podk:Z-plast,vef.pl:predlaktie	5v260.0	Kombin.plast.zákroky na kož.a podk:kombin.lal.plast:pery
5v239.9↔	Lok.lal.plas.kož.a podk:Z-plast,vef.pl:ruka	5v260.4	Kombin.plast.zákr.na k.a podk:kombin.lal.plast:ost.č.hlavy
5v239.a	Lok.lal.plast.kož.a podk:Z-plast,vef.pl:hруд.stena a chrb	5v260.5	Kombin.plast.zákroky na kož.a podk:kombin.lalok:plast:krk

5v260.6↔	Komb.plast.zákr.na kož.a podk:kombin.lal.plast:plece a axila	5v272.f↔	Revizia voľ.kož.transplantátu kož.plast.:predkolenie
5v260.7↔	Komb.plast.zákr.na kož.a podk:kombin.lal.plast:ram.a lakeť	5v272.g↔	Revizia voľ.kož.transplantátu kož.plast.:noha/chodid
5v260.8↔	Kombin.plas.zákr.na kož.a podk:kombin.lal.plast:predlaktie	5v272.x↔	Revizia voľného kož.transplantátu kož.plast:ost.
5v260.9↔	Kombin.plast.zákr.na kož.a podk:kombin.lal.plast:ruka	5v273.0	Revizia lokálnej lalokovej plastiky kože:pery
5v260.a	Kombin.plas.zákr.na kož.a podk:kombin.lal.plas:hr.st.a chrbát	5v273.4	Revizia lokál.lalok.plastiky kože:ost.č.hlavy
5v260.b	Kombin.plas.zákr.na kož.a podk:kombin.lal.plast:bruš.obl.	5v273.5	Revizia lokál.lalok.plastiky kože:krk
5v260.c	Komb.plas.zákr.na kož.a podk:kombin.lal.plas:ingv.a obl.genit.	5v273.6↔	Revizia lokál.lalok.plastiky kože:plece a axila
5v260.d	Kombin.plast.zákr.na kož.a podk:kombin.lal.plast:glute.obl.	5v273.7↔	Revizia lokál.lalok.plastiky kože:ram.a lakeť
5v260.e↔	Kombin.plast.zákr.na kož.a podk:kombin.lal.plast:steh.a koleno	5v273.8↔	Revizia lokál.lalok.plastiky kože:predlaktie
5v260.f↔	Kombin.plast.zákr.na kož.a podk:kombin.lal.plast:predkole	5v273.9↔	Revizia lokál.lalok.plastiky kože:ruka
5v260.g↔	Komb.plast.zákr.k.a podk:komb.lal.plast.a v.k.tran:ram,lakeť	5v273.a	Rev.lokál.lalok.plastiky kože:hруд.stena.a chrbát
5v260.x↔	Kombin.plast.zákr.na kož.a podk:kombin.lal.plast:ost.	5v273.b	Revizia lokál.lalok.plastiky kože:bruš.obl.
5v261.0	Komb.plast.zákr.k.a podk:kombin.lal.plastik a v.k.trans:pery	5v273.c	Revizia lokál.lalok.plastiky kože:ingv.a obl.genit.
5v261.4	Komb.plas.zákr.k.a podk:komb.lal.plas.a v.k.tran:ost.č.hla	5v273.d	Revizia lokál.lalok.plastiky kože:glute.obl.
5v261.5	Komb.plas.zákr.k.a podk:komb.lal.plas.a voľ.k.transpl:krk	5v273.e↔	Revizia lokál.lalok.plastiky kože:stehno a koleno
5v261.6↔	Komb.plas.zákr.k.a podk:komb.lal.plas.a v.k.tran:plece,axil	5v273.f↔	Revizia lokál.lalokovej plastiky kože:predkolenie
5v261.7↔	Komb.plas.zákr.k.a podk:komb.lal.plas.a v.k.tran:ram,lakeť	5v273.g↔	Revizia lokál.lalok.plastiky kože:noha/chodid/
5v261.8↔	Komb.plas.zákr.k.a podk:komb.lal.plas.a v.k.tran:predlaktie	5v273.x↔	Revizia lokálnej lalokovej plastiky kože:ost.
5v261.9↔	Komb.plas.zákr.k.a podk:komb.lal.plas.a voľ.k.transpl:ruka	5v274.0	Rev.stopkat.miest.laloka kož.plast:pery
5v261.a	Komb.plas.zákr.k.a podk:komb.lal.plas.a v.k.tran:hr.st,chrb	5v274.4	Rev.stopkat.miest.laloka kož.plast:ost.č.hlavy
5v261.b	Kombi.plas.zákr.k.a podk:komb.lal.plas.a v.k.tran:bruš.obl.	5v274.5	Rev.stopkat.miest.laloka kož.plast:krk
5v261.c	Komb.plas.zákr.k.a podk:komb.lal.plast.a v.k.tran:ingv.gen.	5v274.6↔	Rev.stopkat.miest.laloka kož.plast:plece a axila
5v261.d	Komb.plas.zákr.k.a podk:komb.lal.plast.a v.k.tran:glu.obl.	5v274.7↔	Rev.stopkat.miest.lal.kož.plast:rameno a lakeť
5v261.e↔	Komb.plast.zákr.k.a podk:komb.lal.plas.a v.k.tran:steh.a kol	5v274.8↔	Rev.stopkat.miest.laloka kož.plast:predlaktie
5v261.f↔	Komb.plast.zákr.k.a podk:kombin.lal.plas.a v.k.tran:predkol	5v274.9↔	Rev.stopkat.miest.laloka kož.plast:ruka
5v261.g↔	Komb.plast.zákr.k.a podk:komb.lal.plas.a v.k.tran:noh/chod	5v274.a	Rev.stopkat.miest.lal.kož.plast:hруд.st.a chrbát
5v261.x↔	Komb.plast.zákr.k.a podk:komb.lal.plas.a v.k.transpl:ost.	5v274.b	Rev.stopkat.miest.laloka kož.plast:bruš.obl.
5v262.0	Komb.plast.zákr.k.a podk:stopk.miest.lalok so vzdia.lal:pery	5v274.c	Rev.stopkat.miest.laloka kož.plast:ingv.a obl.genit.
5v262.4	Komb.plas.zákr.k.a podk:stop.mies.lalok s vzdia.lal:ost.č.hl	5v274.d	Rev.stopkat.miest.laloka kož.plast:gluteál.obl.
5v262.5	Komb.plast.zákr.k.a podk:stopk.miest.lalok so vzdia.lal:krk	5v274.e↔	Rev.stopkat.miest.laloka kož.plast:stehno a koleno
5v262.6↔	Komb.plas.zákr.k.a podk:stop.mies.lal.so vzdia.lal:plece,axi	5v274.f↔	Rev.stopkat.miest.laloka kož.plast:predkolenie
5v262.7↔	Komb.plas.zákr.k.a podk:stop.mies.lal.so vzdia.lal:ram.a lak	5v274.g↔	Rev.stopkat.miest.laloka kož.plast:noha/chodid
5v262.8↔	Komb.plast.zákr.k.a podk:stop.mies.lal.so vzdia.lal:predlakt.	5v274.x↔	Revizia stopkatého miest.laloka kož.plast:ost.
5v262.9↔	Komb.plas.zákr.k.a podk:stopk.mies.lal.so vzdia.lalok:ruka	5v275.0	Rev.stopkat.vzdial.lal.k.plast:pery
5v262.a	Komb.plas.zákr.k.a podk:stop.mies.lal.so vzdia.lal:hr.st,chrb	5v275.4	Rev.stopkat.vzdial.lal.k.plast:ost.č.hlavy
5v262.b	Komb.plas.zákr.k.a podk:stop.mies.lal.so vzdia.lal:bruš.obl.	5v275.5	Rev.stopkat.vzdial.lal.kož.plast:krk
5v262.c	Komb.plas.zákr.k.a podk:stop.mies.lal.so vzdia.lal:ingv.gen.	5v275.6↔	Rev.stopkat.vzdial.lal.k.plast:plece a axila
5v262.d	Komb.plas.zákr.k.a podk:stopk.mies.lal.so vzdia.lal:glut.obl.	5v275.7↔	Rev.stopkat.vzdial.lal.k.plast:ramen.a lakeť
5v262.e↔	Komb.plas.zákr.k.a podk:stop.mies.lal.so vzd.lal:steh.a kole	5v275.8↔	Rev.stopkat.vzdial.lal.k.plast:predlaktie
5v262.f↔	Komb.plas.zákr.k.a podk:stop.mies.lal.so vzd.lal:predkolenie	5v275.9↔	Rev.stopkat.vzdial.lal.kož.plast:ruka
5v262.g↔	Komb.plast.zákr.k.a podk:stop.mies.lal.so vzd.lal:noh/chod	5v275.a	Rev.stopkat.vzdial.lal.k.plast:hруд.st.a chrbát
5v262.x↔	Komb.plast.zákr.k.a podk:stop.mies.lal.so vzdia.lalok:ost.	5v275.b	Rev.stopkat.vzdial.lal.k.plast:bruš.obl.
5v263.0	Komb.plas.zákr.k.a podk:stop.mies.lal,vzd.lal.a v.k.tran:pery	5v275.c	Rev.stopkat.vzdial.lal.k.plast:ingv.a obl.genit.
5v263.4	Kom.pla.zákr.k.a podk:stop.mies.la,vzd.la.a v.k.tran:ost.č.hl	5v275.d	Rev.stopkat.vzdial.lal.k.plast:glutea.obl.
5v263.5	Komb.pla.zákr.k.a podk:stop.mies.lal,vzd.lal.a v.k.trans:krk	5v275.e↔	Rev.stopkat.vzdial.lal.k.plast:stehno a koleno
5v263.6↔	Kom.pla.zákr.k.a podk:stop.mie.lal,vzd.lal.a v.k.tran:ple,axi	5v275.f↔	Rev.stopkat.vzdial.lal.k.plast:predkolenie
5v263.7↔	Kom.pla.zákr.k.a podk:stop.mies.lal,vzd.lal.a v.k.tran:ram,lak	5v275.g↔	Rev.stopkat.vzdial.lal.k.plast:noha/chodid
5v263.8↔	Kom.pla.zákr.k.a podk:stop.mie.lal,vzd.lal.a v.k.tran:predlak	5v275.x↔	Revizia stopkat.vzdial.lal.kož.plastiky:ost
5v263.9↔	Kom.pla.zákr.k.a podk:stop.mies.lal,vzd.lal.a voľ.k.tran:ruka	5v276.0	Rev.voľ.lal.s mikrovaskul.anastomóz.k.plast:pery
5v263.a	Kom.pla.zákr.k.a podk:stop.mie.la,vzd.la.a v.k.tran:hr.st,chrb	5v276.4	Rev.voľ.lal.s mikrovaskul.anastom.k.plast:ost.č.hlavy
5v263.b	Kom.pl.zákr.k.a podk:stop.mies.lal,vzd.lal.a v.k.tran:br.obl.	5v276.5	Rev.voľ.lal.s mikrovaskul.anastom.k.plast:krk
5v263.c	Kom.pla.zákr.k.a podk:stop.mie.lal,vzd.lal.a v.k.tran:ingv.gen	5v276.6↔	Rev.voľ.lal.s mikrovaskul.anastom.k.plast:plece a axil
5v263.d	Kom.pla.zákr.k.a podk:stop.mie.lal,vzd.la.a v.k.tran:glut.obl.	5v276.7↔	Rev.voľ.lal.s mikrovaskul.anastom.k.plast:ram.a lakeť
5v263.e↔	Kom.pla.zákr.k.a podk:stop.mie.lal,vzd.la.a v.k.tran:steh,ko	5v276.8↔	Rev.voľ.lal.s mikrovaskul.anastom.k.plast:predlakt
5v263.f↔	Kom.plas.zákr.k.a podk:stop.mie.lal,vzd.la.a v.k.tran:predkol	5v276.9↔	Rev.voľ.lal.s mikrovaskul.anastom.kož.plast:ruka
5v263.g↔	Kom.pla.zákr.k.a podk:stop.mies.la,vzd.la.a v.k.tran:noh/chod	5v276.a	Rev.voľ.lal.s mikrovaskul.anastom.k.plast:hруд.st.a chrbát
5v263.x↔	Kom.plas.zákr.k.a podk:stop.mies.lal,vzd.lal.a v.k.tran:ost.	5v276.b	Rev.voľ.lal.s mikrovaskul.anastom.kož.plast:bruš.obl.
5v26x.x↔	Kombinov.plastic.zákr.na koži a podkoží:ost.	5v276.c	Rev.voľ.lal.s mikrovaskul.anastom.k.plast:ingv.a obl.genit
5v272.0	Revizia voľ.kož.transplantátu kož.plast.:pery	5v276.d	Rev.voľ.lal.s mikrovaskul.anastom.k.plast:glut.obl.
5v272.4	Revizia voľ.kož.transplantátu kož.plast.:ost.č.hlavy	5v276.e↔	Reviz.voľ.lal.s mikrovaskul.anastom.k.plast:stehno a koleno
5v272.5	Revizia voľ.kož.transplantátu kož.plastiky:krk	5v276.f↔	Rev.v.lalok.s mikrovaskul.anastom.k.plast:predkolenie
5v272.6↔	Revizia voľ.kož.transplantátu kož.plast.:plece a axila	5v276.g↔	Rev.voľ.lal.s mikrovaskul.anastomóz.k.plast:noha/chod
5v272.7↔	Revizia voľ.kož.transplantátu kož.plast:ram.a lakeť	5v276.x↔	Revizia voľ.lal.s mikrovaskul.anastomóz.kož.plast:ost
5v272.8↔	Revizia voľ.kož.transplantátu kož.plast:predlaktie	5v297.0↔	Impl./vým.podtlak.syst.hojenia rán [NPWT]:DK a HK
5v272.9↔	Revizia voľ.kož.transplantátu kož.plast:ruka	5v297.1	Impl./vým.podtl.syst.hoj.rán [NPWT]:pohrud.dut.media.stern.
5v272.a	Revizia voľ.kož.transpl.kož.plast:hруд.st.a chrbát	5v297.2	Impl./vým.podtl.syst.hoj.rán [NPWT]:brušná dutina
5v272.b	Revizia voľ.kož.transplantátu kož.plast:bruš.obl.	5v297.3	Impl./vým.podtl.syst.hoj.rán [NPWT]:konečník a perineum
5v272.c	Revizia voľ.kož.transplantátu kož.plast:ingv.a obl.genit.	5v297.x	Impl. alebo výmena podtlak.syst.hojenia rán [NPWT]:ost.
5v272.d	Revizia voľ.kož.transpl.kož.plast:gluteál.obl.	5v45a.1	Zav/zm.1syst.pre vák.tes.hlb.sia.subf.ku kost.klb.k..
5v272.e↔	Revizia voľ.kož.transplantátu kož.plast:stehno a koleno	5v45a.2	Zaved/zm.1syst.pre vák.tes.hlb.siah.k hруд,medst,ster.

5v45a.3	Zavedenie/zmena 1 syst.pre vákuové tesnenie,na otv.bruš.obl	5v632.e↔	TP autológ.tuk.b.(>100ml-makrograft),jazv.tk:steh.a kol.
5v45a.4	Zavedenie/zmena 1 syst.pre vákuové tesnenie,endorektál.	5v632.f↔	TP autológ.tuk.b.(>100ml-makrograft),jazv.tk:predkolenie
5v45a.x	Zavedenie/zmena 1 syst.pre vákuové tesnenie,ostat.	5v632.g↔	TP autológ.tuk.b.(>100ml-makrograft),jazv.tk:noha (chodidlo)
5v630.0	TP autológ.tuk.b.(>100ml-makrograft),chron.defekty kože:pera	5v632.h↔	TP autológ.tuk.b.(>100ml-makrograft),jazv.tk:kapilícium
5v630.1	TP autológ.tuk.b.(>100ml-makrograft),chron.defekty kože:nos	5v632.n↔	TP autológ.tuk.b.(>100ml-makrograft),jazv.tk:prsník
5v630.4	TP autológ.tuk.b.(>100ml-makrogr),chron.def. kože:ost.č.hlavy	5v632.p↔	TP autológ.tuk.b.(>100ml-makrogr),jazv.tk:periaurikulárna o.
5v630.5	TP autológ.tuk.b.(>100ml-makrograft),chron.defekty kože:krk	5v632.q↔	TP autológ.tuk.b.(>100ml-makrograft),jazv.tk:mentálna o.
5v630.6↔	TP autológ.tuk.b.(>100ml-makrogr),chron.def. kože:plece a axila	5v632.r↔	TP autológ.tuk.b.(>100ml-makrograft),jazv.tk:periokulárna o.
5v630.7↔	TP autológ.tuk.b.(>100ml-makrogr),chron.def. kože:ram.a lak.	5v632.s↔	TP autológ.tuk.b.(>100ml-makrograft),jazv.tk:perianálna o.
5v630.8↔	TP autológ.tuk.b.(>100ml-makrogr),chron.def. kože:predlaktie	5v632.t↔	TP autológ.tuk.b.(>100ml-makrograft),jazv.tk:bukálna o.
5v630.9↔	TP autológ.tuk.b.(>100ml-makrogr),chron.def. kože:ruka	5v632.u↔	TP autológ.tuk.b.(>100ml-makrogr),chron.def. kože:predkolenie
5v630.a	TP autológ.tuk.b.(>100ml-makrogr),chron.def. kože:hr.st.a chrbát	5v632.w↔	TP autológ.tuk.b.(>100ml-makrograft),jazv.tk:nasolabiálna o.
5v630.b	TP autológ.tuk.b.(>100ml-makrogr),chron.def. kože:brušná o.	5v632.x↔	Transpl.autológ.tuk.b.,v.o.(>100ml-makrograft),jazv.tk:ost.
5v630.c	TP autológ.tuk.b.(>100ml-makrogr),chron.def. kože:ing.a o.gen.	5v632.y	TP autológ.tuk.b.(>100ml-makrograft),jazv.tk:zygomatická o.
5v630.d	TP autológ.tuk.b.(>100ml-makrogr),chron.def. kože:gluteálna o.	5v633.0	TP autológ.t.b.(>100ml-makrogr),VVCH,def.obj.mäk.tk:pera
5v630.e↔	TP autológ.tuk.b.(>100ml-makrogr),chron.def. kože:steh.a kol.	5v633.1	TP autológ.t.b.(>100ml-makrogr),VVCH,def.obj.mäk.tk:nos
5v630.f↔	TP autológ.tuk.b.(>100ml-makrogr),chron.def. kože:zygomat.o.	5v633.4	TP autológ.tuk.b.(>100ml-makrogr),VVCH,def.obj.mäk.tk:ost.č.hl.
5v630.g↔	TP autológ.tuk.b.(>100ml-makrogr),chron.def. kože:noha (chodid)	5v633.5	TP autológ.t.b.(>100ml-makrogr),VVCH,def.obj.mäk.tk:krk
5v630.h	TP autológ.tuk.b.(>100ml-makrogr),chron.def. kože:kapilícium	5v633.6↔	TP autológ.tuk.b.(>100ml-makrogr),VVCH,def.obj.mäk.tk:pl.a axila
5v630.n↔	TP autológ.tuk.b.(>100ml-makrogr),chron.defekty kože:prsník	5v633.7↔	TP autológ.tuk.b.(>100ml-makrogr),VVCH,def.obj.mäk.tk:ram.a lak.
5v630.p↔	TP autológ.tuk.b.(>100ml-makrogr),chron.def. kože:periaurikul.o.	5v633.8↔	TP autológ.tuk.b.(>100ml-makrogr),VVCH,def.obj.mäk.tk:predl.
5v630.q↔	TP autológ.tuk.b.(>100ml-makrogr),chron.def. kože:mentálna o.	5v633.9↔	TP autológ.tuk.b.(>100ml-makrogr),VVCH,def.obj.mäk.tk:ruka
5v630.r↔	TP autológ.tuk.b.(>100ml-makrogr),chron.def. kože:periokul.o.	5v633.a	TP autológ.tuk.b.(>100ml-makrogr),VVCH,def.obj.mäk.tk:hr.st.a chr
5v630.s↔	TP autológ.tuk.b.(>100ml-makrogr),chron.def. kože:perian.o.	5v633.b	TP autológ.tuk.b.(>100ml-makrogr),VVCH,def.obj.mäk.tk:bruš.o.
5v630.t↔	TP autológ.tuk.b.(>100ml-makrogr),chron.def. kože:bukálna o.	5v633.c	TP autológ.tuk.b.(>100ml-makrogr),VVCH,def.obj.m.tk:ing.a o.gen.
5v630.u↔	TP autológ.tuk.b.(>100ml-makrogr),chron.def. kože:front.o.	5v633.d	TP autológ.tuk.b.(>100ml-makrogr),VVCH,def.obj.mäk.tk:gluteál.o.
5v630.w↔	TP autológ.tuk.b.(>100ml-makrogr),chron.def. kože:nasolabiál.o.	5v633.e↔	TP autológ.tuk.b.(>100ml-makrogr),VVCH,def.obj.mäk.tk:steh.a kol.
5v630.x↔	TP autológ.tuk.b.(>100ml-makrograft),chron.defekty kože:ost.	5v633.f↔	TP autológ.tuk.b.(>100ml-makrogr),VVCH,def.obj.mäk.tk:predkol.
5v630.y	TP autológ.tuk.b.(>100ml-makrogr),chron.def. kože:zygomat.o.	5v633.g↔	TP autológ.tuk.b.(>100ml-makrogr),VVCH,def.obj.mäk.tk:perianál.o.
5v631.0	TP autológ.tuk.b.(>100ml-makrograft),chron.fistuly:pera	5v633.h	TP autológ.tuk.b.(>100ml-makrogr),VVCH,def.obj.mäk.tk:kapilíc
5v631.1	TP autológ.tuk.b.(>100ml-makrograft),chron.fistuly:nos	5v633.n↔	TP autológ.tuk.b.(>100ml-makrogr),VVCH,def.obj.mäk.tk:prsník
5v631.4	TP autológ.tuk.b.(>100ml-makrograft),chron.fistuly:ost.č.hl.	5v633.p↔	TP autológ.tuk.b.(>100ml-makrogr),VVCH,def.obj.m.tk:periaurik.o.
5v631.5	TP autológ.tuk.b.(>100ml-makrograft),chron.fistuly:krk	5v633.q↔	TP autológ.tuk.b.(>100ml-makrogr),VVCH,def.obj.mäk.tk:mentál.o.
5v631.6↔	TP autológ.tuk.b.(>100ml-makrogr),chron.fistuly:plece a ax.	5v633.r↔	TP autológ.tuk.b.(>100ml-makrogr),VVCH,def.obj.mäk.tk:periokul.o.
5v631.7↔	TP autológ.tuk.b.(>100ml-makrogr),chron.fistuly:ram.a lak.	5v633.s↔	TP autológ.tuk.b.(>100ml-makrogr),VVCH,def.obj.mäk.tk:perianál.o.
5v631.8↔	TP autológ.tuk.b.(>100ml-makrogr),chron.fistuly:predlaktie	5v633.t↔	TP autológ.tuk.b.(>100ml-makrogr),VVCH,def.obj.mäk.tk:bukál.o.
5v631.9↔	TP autológ.tuk.b.(>100ml-makrograft),chron.fistuly:ruka	5v633.u↔	TP autológ.tuk.b.(>100ml-makrogr),VVCH,def.obj.mäk.tk:front.o.
5v631.a	TP autológ.tuk.b.(>100ml-makrogr),chron.fistuly:hr.st.a chr.	5v633.w↔	TP autológ.tuk.b.(>100ml-makrogr),VVCH,def.obj.mäk.tk:nasolab.o.
5v631.b	TP autológ.tuk.b.(>100ml-makrograft),chron.fistuly:brušná o.	5v633.x↔	TP autológ.tuk.b.(>100ml-makrogr),VVCH,def.obj.mäk.tk:ost.
5v631.c	TP autológ.tuk.b.(>100ml-makrogr),chron.fistuly:ing.a o.gen.	5v633.y	TP autológ.tuk.b.(>100ml-makrogr),VVCH,def.obj.mäk.tk:zygomat.o.
5v631.d	TP autológ.tuk.b.(>100ml-makrogr),chron.fistuly:gluteálna o.	5v63x.0	Iná transpl.autológ.tuk.b.,v.o.(>100ml-makrograft):pera
5v631.e↔	TP autológ.tuk.b.(>100ml-makrogr),chron.fistuly:steh.a kol.	5v63x.1	Iná transpl.autológ.tuk.b.,v.o.(>100ml-makrograft):nos
5v631.f↔	TP autológ.tuk.b.(>100ml-makrogr),chron.fistuly:predkolenie	5v63x.4	Iná tr.autológ.tuk.b.(>100ml-makrograft):ost.časti hlavy
5v631.g↔	TP autológ.tuk.b.(>100ml-makrogr),chron.fistuly:noha (chodid)	5v63x.5	Iná transpl.autológ.tuk.b.,v.o.(>100ml-makrograft):krk
5v631.h	TP autológ.tuk.b.(>100ml-makrogr),chron.fistuly:kapilícium	5v63x.6↔	Iná tr.autológ.tuk.b.(>100ml-makrograft):plece a axila
5v631.n↔	TP autológ.tuk.b.(>100ml-makrograft),chron.fistuly:prsník	5v63x.7↔	Iná tr.autológ.tuk.b.(>100ml-makrograft):ram.a lak.
5v631.p↔	TP autológ.tuk.b.(>100ml-makrogr),chron.fistuly:periaurikul.o.	5v63x.8↔	Iná tr.autológ.tuk.b.(>100ml-makrograft):predlaktie
5v631.q↔	TP autológ.tuk.b.(>100ml-makrogr),chron.fistuly:mentálna o.	5v63x.9↔	Iná transpl.autológ.tuk.b.,v.o.(>100ml-makrograft):ruka
5v631.r↔	TP autológ.tuk.b.(>100ml-makrogr),chron.fistuly:periokul.o.	5v63x.a	Iná transpl.autológ.tuk.b.(>100ml-makrograft):hr.st.a chrbát
5v631.s↔	TP autológ.tuk.b.(>100ml-makrogr),chron.fistuly:perianál.o.	5v63x.b	Iná transpl.autológ.tuk.b.,v.o.(>100ml-makrograft):brucho
5v631.t↔	TP autológ.tuk.b.(>100ml-makrogr),chron.fistuly:bukálna o.	5v63x.c	Iná tr.autológ.tuk.b.(>100ml-makrograft):inguina a o.gen.
5v631.u↔	TP autológ.tuk.b.(>100ml-makrogr),chron.fistuly:frontálna o.	5v63x.d	Iná tr.autológ.tuk.b.(>100ml-makrograft):gluteálna o.
5v631.w↔	TP autológ.tuk.b.(>100ml-makrogr),chron.fistuly:nasolab.o.	5v63x.e↔	Iná tr.autológ.tuk.b.(>100ml-makrograft):steh.a kol.
5v631.x↔	TP autológ.tuk.b.(>100ml-makrograft),chron.fistuly:ost.	5v63x.f↔	Iná tr.autológ.tuk.b.(>100ml-makrograft):predkolenie
5v631.y	TP autológ.tuk.b.(>100ml-makrogr),chron.fistuly:zygomat.o.	5v63x.g↔	Iná tr.autológ.tuk.b.(>100ml-makrograft):noha (chodidlo)
5v632.0	Transpl.autológ.tuk.b.,v.o.(>100ml-makrograft),jazv.tk:pera	5v63x.h	Iná tr.autológ.tuk.b.(>100ml-makrograft):kapilícium
5v632.1	Transpl.autológ.tuk.b.,v.o.(>100ml-makrograft),jazv.tk:nos	5v63x.n↔	Iná transpl.autológ.tuk.b.,v.o.(>100ml-makrograft):prsník
5v632.4	TP autológ.tuk.b.(>100ml-makrogr),jazv.tk:ost.časti hlavy	5v63x.p↔	Iná tr.autológ.tuk.b.(>100ml-makrograft):periaurikulárna o.
5v632.5	Transpl.autológ.tuk.b.,v.o.(>100ml-makrograft),jazv.tk:krk	5v63x.q↔	Iná tr.autológ.tuk.b.(>100ml-makrograft):mentálna o.
5v632.6↔	TP autológ.tuk.b.(>100ml-makrograft),jazv.tk:plece a axila	5v63x.r↔	Iná tr.autológ.tuk.b.(>100ml-makrograft):periokulárna o.
5v632.7↔	TP autológ.tuk.b.(>100ml-makrograft),jazv.tk:ram.a lak.	5v63x.s↔	Iná tr.autológ.tuk.b.(>100ml-makrograft):perianálna o.
5v632.8↔	TP autológ.tuk.b.(>100ml-makrograft),jazv.tk:predlaktie	5v63x.t↔	Iná tr.autológ.tuk.b.(>100ml-makrograft):bukálna o.
5v632.9↔	Transpl.autológ.tuk.b.,v.o.(>100ml-makrograft),jazv.tk:ruka	5v63x.u↔	Iná tr.autológ.tuk.b.(>100ml-makrograft):frontálna o.
5v632.a	TP autológ.tuk.b.(>100ml-makrograft),jazv.tk:hr.st.a chrbát	5v63x.w↔	Iná tr.autológ.tuk.b.(>100ml-makrograft):nasolabiálna o.
5v632.b	TP autológ.tuk.b.(>100ml-makrograft),jazv.tk:brušná o.	5v63x.x↔	Iná transpl.autológ.tuk.b.,v.o.(>100ml-makrograft):ost.
5v632.c	TP autológ.tuk.b.(>100ml-makrogr),jazv.tk:inguina a o.genitálii	5v63x.y	Iná tr.autológ.tuk.b.(>100ml-makrograft):zygomatická o.
5v632.d	TP autológ.tuk.b.(>100ml-makrograft),jazv.tk:gluteálna o.		

**ADRG X04 Iné výkony pri poraneniach dolných končatín**

Výk. v tabuľke X04-2 alebo HDg v tabuľke X04-1 a výk. v tabuľke X04-3

**DRG X04Z Iné výkony pri poraneniach dolných končatín****Hlavná diagnóza X04-1**

S71.0	Otvorená rana bedra	S89.7	Viaceré poranenia predkolenia
S71.1	Otvorená rana stehna	S89.8	Iné poranenie predkolenia, bližšie určené
S71.7	Viaceré otvorené rany bedra a stehna	S89.9	Poranenie predkolenia, bližšie neurčené
S71.80	Otvorená rana i.a. bliž. neurč. časti panv. pletenca	S91.0	Otvorená rana členka
S75.0	Poranenie a. femoralis	S91.1	Otvorená rana prsta (prstov) nohy bez poškod. nechta
S75.1	Poranenie v. femoralis v úrovni bedra a stehna	S91.2	Otvorená rana prsta (prstov) nohy s poškod. nechta
S75.2	Poranenie v. saphena magna v úrovni bedra a stehna	S91.3	Otvorená rana inej časti nohy
S75.7	Poranenie viacerých krvných ciev v úrovni bedra a stehna	S91.7	Viaceré otvorené rany členka a nohy
S75.8	Poranenie iných krvných ciev v úrovni bedra a stehna	S91.80	Otvorená rana inej časti členka a nohy
S75.9	Poran. enie bliž. neurč. krvných ciev v úrovni bedra a stehna	S95.0	Poranenie a. dorsalis pedis
S77.0	Drvivé poranenie bedra	S95.1	Poranenie a. plantaris pedis
S77.1	Drvivé poranenie stehna	S95.2	Poranenie v. dorsalis pedis
S77.2	Drvivé poranenie bedra a stehna	S95.7	Poranenie viac. krvných .ciev v úrov. členka a nohy
S78.0	Úrazová amputácia v bedrovom kĺbe	S95.8	Poranenie inej krvnej cievy v úrovni členka a nohy
S78.1	Úrazová amputácia v úrovni medzi bedrom a kolenom	S95.9	Poranenie bliž. neurč. krvnej cievy v úrov. členka a nohy
S78.9	Úrazová amput. bedra a stehna v b.n. úrovni	S97.0	Drvivé poranenie členka
S79.7	Viaceré poranenia bedra a stehna	S97.1	Drvivé poranenie prsta (prstov) nohy
S79.8	Iné a bližšie určené poranenie bedra a stehna	S97.8	Drvivé poranenie inej časti členka a nohy
S79.9	Poranenie bedra a stehna, bližšie neurčené	S98.0	Úrazová amputácia nohy v úrovni členka
S81.0	Otvorená rana kolena	S98.1	Úrazová amputácia jedného prsta nohy
S81.7	Viaceré otvorené rany predkolenia	S98.2	Úrazová amputácia dvoch alebo viacerých prstov nohy
S81.80	Otvorená rana i. častí predkol., b.n.	S98.3	Úrazová amputácia inej časti nohy
S81.9	Otvorená rana bližšie neurčenej časti predkolenia	S98.4	Úrazová amputácia nohy v bližšie neurčenej úrovni
S85.0	Poranenie zákolennej tepny [a. poplitea]	S99.7	Viaceré poranenia členka a nohy
S85.1	Poranenie (pred.)(zad.) píšťaľ. tepny	S99.8	Iné poranenie členka a nohy, bližšie určené
S85.2	Poranenie ihlicovej tepny [a. peronea]	S99.9	Poranenie členka a nohy, bližšie neurčené
S85.3	Poranenie veľkej skrytej žily v úrov. predkol.	T01.3	Otvorená rana post. viac. obl. DK
S85.4	Poranenie malej skrytej žily v úrov. predkol.	T04.3	Drvivé poran. postih. viac. obl. DK
S85.5	Poranenie zákolennej žily [v. poplitea]	T13.1	Otvorená rana DK, v bliž. neurč. úrovni
S85.7	Poranenie viac. krv. ciev v úrov. predkol.	T13.4	Poranenie bliž. neurč. krv. cievy DK, v bliž. neurč. úrovni
S85.8	Poranenie iných krvných ciev v úrovni predkolenia	T13.6	Úrazová amputácia DK, v bliž. neurč. úrovni
S85.9	Poranenie bliž. neurč. krv. cievy v úrov. predkol.	T13.8	Iné bliž. urč. poranenie DK, v bliž. neurč. úrovni
S87.0	Drvivé poranenie kolena	T13.9	Bliž. neu. poranenie DK, v bliž. neurč. úrovni
S87.8	Drvivé poranenie i.a. bliž. neurč. časti predkol.	T33.8	Povrchová omrzlina členka a nohy
S88.0	Úrazová amputácia v úrovni kolena	T34.8	Omrzlina s nektrózou tkaniva členka a nohy
S88.1	Úrazová amputácia v úrovni medzi kolenom a členkom	T35.5	Omrzlina dolnej končatiny, bližšie neurčená
S88.9	Úrazová amputácia predkol. v bliž. neurč. úrovni	T69.0	Ruka a noha vystavená vlhkému chladu

**Výkon X04-2**

12t00.6↔	Artroskopická biopsia bedrového kĺbu	5I018.7↔	Embolekt. a trombektómie aa. predkol. a nohy, ciev. protéza
12t00.7↔	Artroskopická biopsia kolenného kĺbu	5I018.x↔	Embolektómie a trombektómie artérie predkolenia a nohy, ost.
12t00.8↔	Artroskopická biopsia členkového kĺbu	5I019.0↔	Embolektómie a trombektómie v. femoralis
13t30.6↔	Biopsia s incíz. v obl. bedrového kĺbu a burzy	5I019.1↔	Embolektómie a trombektómie v. poplitea
14t30.6↔	Dg peroperač. ASK bedrového kĺbu	5I019.2	Embolektómie a trombektómie v. portae
14t30.7↔	Dg peroperač. ASK kolenného kĺbu	5I019.3↔	Embolektómie a trombektómie v. gastrica
14t30.8↔	Dg peroperač. ASK členkového kĺbu	5I019.4	Embolektómie a trombektómie v. lienalis
5a50j	Pronátorový syndróm	5I019.5	Embolektómie a trombektómie v. mesenterica sup.
5I017.0↔	Embolektómie a trombektómie a. femoralis	5I019.6	Embolektómie a trombektómie v. mesenterica inf.
5I017.1↔	Embolektómie a trombektómie a. profunda femoris	5I019.7	Embolektómie a trombektómie vv. hepaticae
5I017.2↔	Embolektómie a trombektómie a. poplitea	5I019.8↔	Embolektómie a trombektómie v. renalis
5I017.3↔	Embolektómie a trombektómie aa. stehna, ciev. protéza	5I019.x↔	Embolektómie a trombektómie hĺbkových žíl, ostatné
5I017.x↔	Embolektómie a trombektómie aa. stehna, ost.	5I127.0↔	Endarterekt. a trombendarterekt. a. femoralis
5I018.0↔	Embolektómie a trombektómie a. tibialis ant.	5I127.1↔	Endarterekt. a trombendarterekt. a. prof. femoris
5I018.1↔	Embolektómie a trombektómie aa. recurrentes	5I137.0↔	Res. aneurizmy a. femoralis bez použ. protet. materiálu
5I018.2↔	Embolektómie a trombektómie a. dorsalis pedis	5I137.1↔	Res. neuryzmy a. profunda femoris bez použ. protet. mat.
5I018.3↔	Embolektómie a trombektómie a. tibialis post.	5I137.2↔	Res. aneurizmy a. poplitea bez použ. protet. mat.
5I018.4↔	Embolektómie a trombektómie a. fibularis	5I137.x↔	Res. aneurizmy aa. stehna bez použ. prot. mat., ostatné
5I018.5↔	Embolektómie a trombektómie a. plantaris medial.	5I138.0↔	Res. aneurizmy a. tibialis anterior bez použ. prot. mat.
5I018.6↔	Embolektómie a trombektómie a. plantaris lateral.	5I138.1↔	Res. aneurizmy a. dorsalis pedis bez použ. protet. mat.



51138.2↔	Res. aneurizmy a. tibialis posterior bez použ.protet.mat.	5t001.g↔	Explorácia kostného tkaniva:femur diafyzárny
51138.3↔	Res. aneurizmy a. fibularis bez použ.protet.mat.	5t001.h↔	Explorácia kostného tkaniva:femur distál.
51138.x↔	Res.aneur. aa.predkol.a nohy b.použ.prot.mat.,ostatné	5t001.j↔	Explorácia kostného tkaniva:patela
51139.0↔	Res.aneurizmy v. femoralis bez použ.protet.mat.	5t001.k↔	Explorácia kostného tkaniva:tibia proximálna
51139.1↔	Res.aneurizmy v. poplitea bez použ.protet.mat.	5t001.m↔	Explorácia kostného tk:tibia diafyzárna časť
51147.0↔	Res.aneur. a. femoralis(okr.aneur.aor)s interpoz.	5t001.n↔	Explorácia kostného tk:tibia distálna
51147.1↔	Res.aneur. a. profunda femoris(okr.aneur.aor)s interpoz.	5t001.p↔	Explorácia kostného tk:fibula proximálna
51147.2↔	Res.aneur. a. poplitea(okr.aneur.aor)s interpoz.	5t001.q↔	Explorácia kostného tk:fibula diafyzárna
51147.x↔	Res.aneur. aa.stehna (okr.aneuru.aort)s interpoz.,ost.	5t001.r↔	Explorácia kostného tk:fibula distálna
51148.0↔	Res.ane. a. tibialis anterior(okr.aneur.aor)s interpoz.	5t001.s↔	Explorácia kostného tkaniva:talus
51148.1↔	Res.ane. a. tibialis posterior(okr.aneur.aor)s interpoz.	5t001.t↔	Explorácia kostného tkaniva:kalkaneus
51148.2↔	Res.ane. a. fibularis (okr.aneur.aor)s interpoz.	5t001.u↔	Explorácia kostného tkaniva:tarzálne kosti
51148.x↔	Res.ane. aa.predkol.a nohy(okr.aneur.aor)s interpoz.,ost.	5t001.v↔	Explorácia kostného tkaniva:metatarzálne k.
51149.0↔	Res.ane. v. femoralis(okr.aneur.aor)s interpoz.	5t001.w↔	Explorácia kostného tk:falany prstov nohy
51149.1↔	Res.ane. v. poplitea (okr.aneur.aor)s interpoz.	5t002.e↔	Návr:krčok stehennej kosti
5114x↔	Resekcia aneurizmy (okr.aneur.aor)s interpoz.,ostatné	5t002.f↔	Návr:femur proximálny
51157.0↔	Resekcia pseudoaneurizmiem a. femoralis	5t002.g↔	Návr:femur diafyzárny
51157.1↔	Resekcia pseudoaneurizmiem a. profunda femoris	5t002.h↔	Návr:femur distál.
51157.2↔	Resekcia pseudoaneurizmiem a. poplitea	5t002.j↔	Návr:patela
51157.x↔	Resekcia pseudoaneurizmiem aa.stehna,ost.	5t002.k↔	Návr:tibia proximálna
51158.0↔	Res.pseudoaneur.a.tibialis anterior	5t002.m↔	Návr:tibia diafyzárna časť
51158.1↔	Res.pseudoaneur.aa.recurentes	5t002.n↔	Návr:tibia distálna
51158.2↔	Res.pseudoaneur.a.dorsalis pedis	5t002.p↔	Návr:fibula proximálna
51158.3↔	Res.pseudoaneur.a.tibialis posterior	5t002.q↔	Návr:fibula diafyzárna
51158.4↔	Resekcia pseudoaneur.a.fibularis	5t002.r↔	Návr:fibula distálna
51158.5↔	Res.pseudoaneur.a.plantaris medialis	5t002.s↔	Návr:talus
51158.6↔	Res.pseudoaneur.a.plantaris lateralis	5t002.t↔	Návr:kalkaneus
51158.x↔	Res.pseudoaneur.aa.predkolenia a nohy,ost.	5t002.u↔	Návr:tarzálne kosti
51177.0↔	Ligatúra a. femoralis	5t002.v↔	Návr:metatarzálne kosti
51177.1↔	Ligatúra a. profunda femoris	5t002.w↔	Návr:falany prstov nohy
51177.2↔	Ligatúra a. poplitea	5t003.e↔	Drenáž:krčok stehennej kosti
51177.x↔	Ligatúra artérií stehna, ostatné	5t003.f↔	Drenáž:femur proximálny
51178.0↔	Ligatúra a. tibialis anterior	5t003.g↔	Drenáž:femur diafyzárny
51178.1↔	Ligatúra aa. recurrentes	5t003.h↔	Drenáž:femur distál.
51178.2↔	Ligatúra a. dorsalis pedis	5t003.k↔	Drenáž:tibia proximálna
51178.3↔	Ligatúra a. tibialis posterior	5t003.m↔	Drenáž:tibia diafyzárna časť
51178.4↔	Ligatúra a. fibularis	5t003.n↔	Drenáž:tibia distálna
51178.5↔	Ligatúra a. plantaris medialis	5t003.p↔	Drenáž:fibula proximálna
51178.6↔	Ligatúra a. plantaris lateralis	5t003.q↔	Drenáž:fibula diafyzárna
51178.x↔	Ligatúra artérií predkolenia a nohy, ostatné	5t003.r↔	Drenáž:fibula distálna
51179.0↔	Ligatúra v. femoralis	5t003.s↔	Drenáž:talus
51179.1↔	Ligatúra v. poplitea	5t003.t↔	Drenáž:kalkaneus
51179.2	Ligatúra v. portae	5t003.u↔	Drenáž:tarzálne kosti
51179.3↔	Ligatúra v. gastrica	5t003.v↔	Drenáž:metatarzálne kosti
51179.4	Ligatúra v. lienalis	5t003.w↔	Drenáž:falany prstov nohy
51179.5	Ligatúra v. mesenterica superior	5t004.e↔	Sept.,asept.incíz.-s ďal.incíz.s vlož.nosiča s liekom:krčok steh.k.
51179.6	Ligatúra v. mesenterica inferior	5t004.f↔	Sept.,asept.incíz.-s ďal.incíz.s vlož.nosiča s liekom:femur prox.
51179.7	Ligatúra vv. hepaticae	5t004.g↔	Sept.,asept.incíz.-s ďal.incíz.s vlož.nosiča s liekom:femur diaf.
51179.8↔	Ligatúra v. renalis	5t004.h↔	Sept.,asept.incíz.-s ďal.incíz.s vlož.nosiča s liekom:femur dist.
51179.x↔	Ligatúra hlbkových žíl, ostatné	5t004.k↔	Sept.,asept.incíz.-s ďal.incíz.s vlož.nosiča s liekom:tibia prox.
5117a.5↔	Ligatúra povrchových žíl:stehno	5t004.m↔	Sept.,asept.incíz.-s ďal.incíz.s vlož.nosiča s liekom:tibia diaf.
5117a.6↔	Ligatúra povrchových žíl:predkol.a noha	5t004.n↔	Sept.,asept.incíz.-s ďal.incíz.s vlož.nosiča s liekom:tibia dist.
5117x↔	Ligatúra ciev, ostatné	5t004.p↔	Sept.,asept.incíz.-s ďal.incíz.s vlož.nosiča s liekom:fibula prox.
51517.0	Bajpas.OP a.poplitea pom.vény:popliteopopliteál.bajp.	5t004.q↔	Sept.,asept.incíz.-s ďal.incíz.s vlož.nosiča s liekom:fibula diaf.
51517.1	Bajpas.OP a.poplitea pom.vény:popliteotrunkál.bajp.	5t004.r↔	Sept.,asept.incíz.-s ďal.incíz.s vlož.nosiča s liekom:fibula dist.
51517.2	Bajpas.OP a.poplitea pom.vény:popliteokrurál.bajp.	5t004.s↔	Sept.,asept.incíz.-s ďal.incíz.s vlož.nosiča s liekom:talus
51517.3	Bajpas.OP a.poplitea pom.vény:popliteopedál.bajp.	5t004.t↔	Sept.,asept.incíz.-s ďal.incíz.s vlož.nosiča s liekom:kalkaneus
51517.x	Bajpas.OP a.poplitea pom.vény:ostatné	5t004.u↔	Sept.,asept.incíz.-s ďal.incíz.s vlož.nosiča s liekom:tarzálne k.
51518	Bajpas.OP artérie nohy pom.vény	5t004.v↔	Sept.,asept.incíz.-s ďal.incíz.s vlož.nosiča s liek:metatarzálne k.
51527.0↔	Bajpas.OP a.poplitea pom.protézy:popliteopoplit.bajp.	5t004.w↔	Sept.,asept.incíz.-s ďal.incíz.s vlož.nosiča s liekom:falany pr.n.
51527.1	Bajpas.OP a.poplitea pom.protézy:popliteotrunkálny b.	5t005.e↔	Odstr.cudz.tel.:krčok steh.k.
51527.2	Bajpas.OP a.poplitea pom.protézy:popliteokrurál.bajp.	5t005.f↔	Odstr.cudz.telesa:femur proximál.
51527.3↔	Bajpas.OP a.poplitea pom.protézy:popliteopedálny b.	5t005.g↔	Odstr.cudz.telesa:femur diafyz.
51527.x↔	Bajpas.OP a.poplitea pom.protézy:ostatné	5t005.h↔	Odstr.cudz.telesa:femur distál.
51528↔	Bajpas.OP artérie nohy pomocou protézy	5t005.j↔	Odstr.cudz.telesa:patela
51570.4	Rev.v ciev.chir.pre krv:odstr.cievneho graftu	5t005.k↔	Odstr.cudz.telesa:tibia proximál.
51571.4	Rev.v ciev.chir.pre infekciu:odstránenie cievneho graftu	5t005.m↔	Odstr.cudz.telesa:tibia diafyz.
51591.8	Adheziolýza a dekompresia na cievach	5t005.n↔	Odstr.cudz.telesa:tibia distál.
5t001.e↔	Explorácia kostného tkaniva:krčok steh.k.	5t005.p↔	Odstr.cudz.telesa:fibula proximál.
5t001.f↔	Explorácia kostného tkaniva:femur proximálny	5t005.q↔	Odstr.cudz.telesa:fibula diafyz.

5t005.r↔	Odstr.cudz.telesa.fibula distál.	5t00b.h↔	Odstr.nosiča s liekom:femur distál.
5t005.s↔	Odstr.cudz.telesa:talus	5t00b.k↔	Odstr.nosiča s liekom:tibia proximálna
5t005.t↔	Odstr.cudz.telesa:kalkaneus	5t00b.m↔	Odstr.nosiča s liekom:tibia diafyzárna
5t005.u↔	Odstr.cudz.telesa:tarzálne kosti	5t00b.n↔	Odstr.nosiča s liekom:tibia distálna
5t005.v↔	Odstr.cudz.tel.:metatarzálne k.	5t00b.p↔	Odstr.nosiča s liekom:fibula proximálna
5t005.w↔	Odstr.cudz.telesa:falangy prstov nohy	5t00b.q↔	Odstr.nosiča s liekom:fibula diafyzárna
5t006.e↔	Debridement (odstr.nekrotickej k.):krčok steh.k.	5t00b.r↔	Odstr.nosiča s liekom:fibula distálna
5t006.f↔	Debridement (odstr.nekrotickej kosti):femur prox.	5t00b.s↔	Odstr.nosiča s liekom:talus
5t006.g↔	Debridement (odstr.nekrotickej kosti):femur diaf.	5t00b.t↔	Odstr.nosiča s liekom:kalkaneus
5t006.h↔	Debridement (odstr.nekrotickej kosti):femur dist.	5t00b.u↔	Odstr.nosiča s liekom:tarzálne kosti
5t006.j↔	Debridement (odstr.nekrotickej kosti):patela	5t00b.v↔	Odstr.nosiča s liekom:metatarzálne kosti
5t006.k↔	Debridement (odstr.nekrotickej kosti):tibia prox.	5t00b.w↔	Odstr.nosiča s liekom:falangy prstov nohy
5t006.m↔	Debridement (odstr.nekrotickej kosti):tibia diafyz.	5t00x.e↔	Iné incízie k.septické a aseptické:krčok steh.k.
5t006.n↔	Debridement (odstr.nekrotickej kosti):tibia distal.	5t00x.f↔	Iné septické a aseptické incízie:femur proximálny
5t006.p↔	Debridement (odstr.nekrotickej kosti):fibula prox.	5t00x.g↔	Iné septické a aseptické incízie:femur diafyzárny
5t006.q↔	Debridement (odstr.nekrotickej kosti):fibula diaf.	5t00x.h↔	Iné septické a aseptické incízie:femur distál.
5t006.r↔	Debridement (odstr.nekrotickej kosti):fibula dist.	5t00x.k↔	Iné septické a aseptické incízie:tibia proximálna
5t006.s↔	Debridement (odstr.nekrotickej kosti):talus	5t00x.m↔	Iné septické a aseptické incízie:tibia diaf.
5t006.t↔	Debridement (odstr.nekrotickej kosti):kalkaneus	5t00x.n↔	Iné septické a aseptické incízie:tibia distálna
5t006.u↔	Debridement (odstr.nekrotickej k.):tarzálne k.	5t00x.p↔	Iné septické a aseptické incízie:fibula proxim.
5t006.v↔	Debridement (odstr.nekrotickej k.):metatarzálne k.	5t00x.q↔	Iné septické a aseptické incízie:fibula diafyz.
5t006.w↔	Debridement (odstr.nekrotickej kosti):falangy prstov n.	5t00x.r↔	Iné septické a aseptické incízie:fibula distálna
5t007.e↔	Odstr.sekvestrov:krčok stehennej kosti	5t00x.s↔	Iné septické a aseptické incízie:talus
5t007.f↔	Odstr.sekvestrov:femur proximál.	5t00x.t↔	Iné septické a aseptické incízie:kalkaneus
5t007.g↔	Odstr.sekvestrov:femur diafyz.	5t00x.u↔	Iné septické a aseptické incízie:tarzálne k.
5t007.h↔	Odstr.sekvestrov:femur distál.	5t00x.v↔	Iné sept. a asept.incízie:metatarzálne k.
5t007.k↔	Odstr.sekvestrov:tibia proximál.	5t00x.w↔	Iné septické a aseptické incízie:falangy prstov nohy
5t007.m↔	Odstr.sekvestrov:tibia diafyz.	5t010.f↔	Valgotizačná osteotómia:femur proximálny
5t007.n↔	Odstr.sekvestrov:tibia distál.	5t010.g↔	Valgotizačná osteotómia:femur diafyzárny
5t007.p↔	Odstr.sekvestrov:fibula proximál.	5t010.h↔	Valgotizačná osteotómia:femur distál.
5t007.q↔	Odstr.sekvestrov:fibula diafyz.	5t010.k↔	Valgotizačná osteotómia:tibia proximálna
5t007.r↔	Odstr.sekvestrov:fibula distál.	5t010.m↔	Valgotizačná osteotómia:tibia diafyzárna
5t007.s↔	Odstr.sekvestrov:talus	5t010.n↔	Valgotizačná osteotómia:tibia distálna
5t007.t↔	Odstr.sekvestrov:kalkaneus	5t010.p↔	Valgotizačná osteotómia:fibula proximálna
5t007.u↔	Odstr.sekvestrov:tarzálne kosti	5t010.q↔	Valgotizačná osteotómia:fibula distálna
5t007.v↔	Odstr.sekvestrov:metatarzálne kosti	5t010.r↔	Valgotizačná osteotómia:fibula distálna
5t007.w↔	Odstr.sekvestrov:falangy prstov nohy	5t010.t↔	Valgotizačná osteotómia:kalkaneus
5t008.e↔	Odstr.sekvestrov a vlož.nosiča s liekom:krčok steh.k.	5t010.u↔	Valgotizačná osteotómia:tarzálne kosti
5t008.f↔	Odstr.sekvestrov a vlož.nosiča s liekom:femur prox.	5t010.v↔	Valgotizačná osteotómia metatarzálnych kostí
5t008.g↔	Odstr.sekvestrov a vlož.nosiča s liekom:femur diaf.	5t010.w↔	Valgotizačná osteotómia falangov prstov nohy
5t008.h↔	Odstr.sekvestrov a vlož.nosiča s liekom:femur dist.	5t011.f↔	Varotizačná osteotómia:femur proximálny
5t008.k↔	Odstr.sekvestrov a vlož.nosiča s liekom:tibia prox.	5t011.g↔	Varotizačná osteotómia:femur diafyzárny
5t008.m↔	Odstr.sekvestrov a vlož.nosiča s liekom:tibia diaf.	5t011.h↔	Varotizačná osteotómia:femur distál.
5t008.n↔	Odstr.sekvestrov a vlož.nosiča s liekom:tibia dist.	5t011.k↔	Varotizačná osteotómia:tibia proximálna
5t008.p↔	Odstr.sekvestrov a vlož.nosiča s liekom:fibula prox.	5t011.m↔	Varotizačná osteotómia:tibia diafyzárna
5t008.q↔	Odstr.sekvestrov a vlož.nosiča s liekom:fibula diaf.	5t011.n↔	Varotizačná osteotómia:tibia distálna
5t008.r↔	Odstr.sekvestrov a vlož.nosiča s liekom:fibula dist.	5t011.p↔	Varotizačná osteotómia:fibula proximálna
5t008.s↔	Odstr.sekvestrov a vloženie nosiča s liekom:talus	5t011.q↔	Varotizačná osteotómia:fibula diafyzárna
5t008.t↔	Odstr.sekvestrov a vlož.nosiča s liekom:kalkaneus	5t011.r↔	Varotizačná osteotómia:fibula distálna
5t008.u↔	Odstr.sekvestrov a vlož.nosiča s liekom:tarzálne k.	5t011.t↔	Varotizačná osteotómia:kalkaneus
5t008.v↔	Odstr.sekvestrov a vlož.nosiča s liekom:metatarzálne k.	5t012.f↔	(De)-rotačná osteotómia:femur proximálny
5t008.w↔	Odstr.sekvestrov a vlož.nosiča s liekom:falangy pr.n.	5t012.g↔	(De)-rotačná osteotómia:femur diafyzárny
5t00a.e↔	Vloženie nosiča s liekom:krčok steh.k.	5t012.h↔	(De)-rotačná osteotómia:femur distál.
5t00a.f↔	Vloženie nosiča s liekom:femur proximálny	5t012.k↔	(De)-rotačná osteotómia:tibia proximálna
5t00a.g↔	Vloženie nosiča s liekom:femur diafyzárny	5t012.m↔	(De)-rotačná osteotómia:tibia diafyzárna
5t00a.h↔	Vloženie nosiča s liekom:femur distál.	5t012.n↔	(De)-rotačná osteotómia:tibia distálna
5t00a.k↔	Vloženie nosiča s liekom:tibia proximálna	5t012.r↔	(De)-rotačná osteotómia:fibula distálna
5t00a.m↔	Vloženie nosiča s liekom:tibia diafyzárna	5t013.f↔	Skracovacia osteotómia:femur proximálny
5t00a.n↔	Vloženie nosiča s liekom:tibia distálna	5t013.g↔	Skracovacia osteotómia:femur diafyzárny
5t00a.p↔	Vloženie nosiča s liekom:fibula proximálna	5t013.h↔	Skracovacia osteotómia:femur distál.
5t00a.q↔	Vloženie nosiča s liekom:fibula diafyzárna	5t013.k↔	Skracovacia osteotómia:tibia proximálna
5t00a.r↔	Vloženie nosiča s liekom:fibula distálna	5t013.m↔	Skracovacia osteotómia:tibia diafyzárna
5t00a.s↔	Vloženie nosiča s liekom:talus	5t013.n↔	Skracovacia osteotómia:tibia distálna
5t00a.t↔	Vloženie nosiča s liekom:kalkaneus	5t013.p↔	Skracovacia osteotómia:fibula proximálna
5t00a.u↔	Vloženie nosiča s liekom:tarzálne kosti	5t013.q↔	Skracovacia osteotómia:fibula diafyzárna
5t00a.v↔	Vloženie nosiča s liekom:metatarzálne kosti	5t013.r↔	Skracovacia osteotómia:fibula distálna
5t00a.w↔	Vloženie nosiča s liekom:falangy prstov nohy	5t013.t↔	Skracovacia osteotómia:kalkaneus
5t00b.e↔	Odstr.nosiča s liekom:krčok stehennej kosti	5t014.f↔	Predĺžovacia osteotómia:femur proximálny
5t00b.f↔	Odstr.nosiča s liekom:femur proximálny	5t014.g↔	Predĺžovacia osteotómia:femur diafyzárny
5t00b.g↔	Odstr.nosiča s liekom:femur diafyzárny	5t014.h↔	Predĺžovacia osteotómia:femur distál.

5t014.k↔	Predĺžovacia osteotómia:tibia proximálna	5t01x.n↔	Iné osteotómie a korektívne osteotómie:tibia dist.
5t014.m↔	Predĺžovacia osteotómia:tibia diafyzárna	5t01x.p↔	Iné osteotómie a korektívne osteotómie:fibula prox.
5t014.n↔	Predĺžovacia osteotómia:tibia distálna	5t01x.q↔	Iné osteotómie a korektívne osteotómie:fibula diaf.
5t014.p↔	Predĺžovacia osteotómia:fibula proximálna	5t01x.r↔	Iné osteotómie a korektívne osteotómie:fibula dist.
5t014.q↔	Predĺžovacia osteotómia:fibula diafyzárna	5t01x.s↔	Iné osteotómie a korektívne osteotómie:talus
5t014.r↔	Predĺžovacia osteotómia:fibula distálna	5t01x.t↔	Iné osteotómie a korektívne osteotómie:kalkaneus
5t014.t↔	Predĺžovacia osteotómia:kalkaneus	5t01x.u↔	Iné osteotómie a korektívne osteotómie:tarzálna k.
5t015.f↔	Osteotómia s valgotizáciou a (de-)rotáciou:femur prox.	5t020.e↔	Partiálna resekcia ch.kost.tk:krčok steh.k.
5t015.g↔	Osteotómia s valgotizáciou a (de-)rotáciou:femur diaf.	5t020.f↔	Partiálna resekcia ch.kost.tk:femur prox.
5t015.h↔	Osteotómia s valgotizáciou a (de-)rotáciou:femur dist.	5t020.g↔	Partiálna resekcia ch.kost.tk:femur diafyzárny
5t015.k↔	Osteotómia s valgotizáciou a (de-)rotáciou:tibia prox.	5t020.h↔	Partiálna resekcia ch.kost.tk:femur dist.
5t015.m↔	Osteotómia s valgotizáciou a (de-)rotáciou:tibia diaf.	5t020.k↔	Partiálna resekcia ch.kost.tk:tibia prox.
5t015.n↔	Osteotómia s valgotizáciou a (de-)rotáciou:tibia dist.	5t020.m↔	Partiálna resekcia ch.kost.tk:tibia diaf.č.
5t015.r↔	Osteotómia s valgotizáciou a (de-)rotáciou:fibula dist.	5t020.n↔	Partiálna resekcia ch.kost.tk:tibia distálna
5t016.f↔	Osteotómia s varotizáciou a (de-)rotáciou:femur prox.	5t020.p↔	Partiálna resekcia ch.kost.tk:fibula prox.
5t016.g↔	Osteotómia s varotizáciou a (de-)rotáciou:femur diaf.	5t020.q↔	Partiálna resekcia ch.kost.tk:fibula diaf.
5t016.h↔	Osteotómia s varotizáciou a (de-)rotáciou:femur dist.	5t020.r↔	Partiálna resekcia ch.kost.tk:fibula distálna
5t016.k↔	Osteotómia s varotizáciou a (de-)rotáciou:tibia prox.	5t020.s↔	Partiálna resekcia chorého kostného tk:talus
5t016.m↔	Osteotómia s varotizáciou a (de-)rotáciou:tibia diaf.	5t020.t↔	Partiálna resekcia ch.kost.tk:kalkaneus
5t016.n↔	Osteotómia s varotizáciou a (de-)rotáciou:tibia dist.	5t020.u↔	Partiálna resekcia ch.kost.tk:tarzálna k.
5t016.r↔	Osteotómia s varotizáciou a (de-)rotáciou:fibula dist.	5t021.e↔	Parc.res.ch.kost.tk.s resek.mäkk.tk:krčok steh.k.
5t017.f↔	Osteotomia bez úpravy osi:femur proximálny	5t021.f↔	Parc.res.ch.kost.tk.s resek.mäkk.tk:femur prox.
5t017.g↔	Osteotomia bez úpravy osi:femur diafyzárny	5t021.g↔	Parc.res.ch.kost.tk.s resek.mäkk.tk:femur diaf.
5t017.h↔	Osteotomia bez úpravy osi:femur distál.	5t021.h↔	Parc.res.ch.kost.tk.s resek.mäkk.tk:femur dist.
5t017.k↔	Osteotomia bez úpravy osi:tibia proximálna	5t021.k↔	Parc.res.ch.kost.tk.s resek.mäkk.tk:tibia prox.
5t017.m↔	Osteotomia bez úpravy osi:tibia diafyzárna	5t021.m↔	Parc.res.ch.kost.tk.s resek.mäkk.tk:tibia diaf.
5t017.n↔	Osteotomia bez úpravy osi:tibia distálna	5t021.n↔	Parc.res.ch.kost.tk.s resek.mäkk.tk:tibia dist.
5t017.p↔	Osteotomia bez úpravy osi:fibula proximálna	5t021.p↔	Parc.res.ch.kost.tk.s resek.mäkk.tk:fibula prox.
5t017.q↔	Osteotomia bez úpravy osi:fibula diafyz.	5t021.q↔	Parc.res.ch.kost.tk.s resek.mäkk.tk:fibula diaf.
5t017.r↔	Osteotomia bez úpravy osi:fibula distálna	5t021.r↔	Parc.res.ch.kost.tk.s resek.mäkk.tk:fibula dist.
5t017.s↔	Osteotomia bez úpravy osi:talus	5t021.s↔	Parc.res.ch.kost.tk.s resek.mäkk.tk:talus
5t017.t↔	Osteotomia bez úpravy osi:kalkaneus	5t021.t↔	Parc.res.ch.kost.tk.s resek.mäkk.tk:kalkaneus
5t017.u↔	Osteotomia bez úpravy osi:tarzálna kosti	5t021.u↔	Parc.res.ch.kost.tk.s resek.mäkk.tk:tarzálna k.
5t018.f↔	Kompl.osteotómia vo viac.rov:femur proximálny	5t022.e↔	Parc.res.ch.kost.tk.s preruš.kontinuity:krčok steh.k.
5t018.g↔	Kompl.osteotómia vo viac.rov:femur diafyzárny	5t022.f↔	Parc.res.ch.kost.tk.s preruš.kontinuity:femur prox.
5t018.h↔	Kompl.osteotómia vo viac.rov:femur distál.	5t022.g↔	Parc.res.ch.kost.tk.s preruš.kontinuity:femur diaf.
5t018.k↔	Kompl.osteotómia vo viac.rov:tibia proximálna	5t022.h↔	Parc.res.ch.kost.tk.s preruš.kontinuity:femur dist.
5t018.m↔	Kompl.osteotómia vo viac.rov:tibia diafyz.	5t022.k↔	Parc.res.ch.kost.tk.s preruš.kontinuity:tibia prox.
5t018.n↔	Kompl.osteotómia vo viac.rov:tibia distálna	5t022.m↔	Parc.res.ch.kost.tk.s preruš.kontinuity:tibia diaf.
5t018.p↔	Kompl.osteotómia vo viac.rov:fibula proxim.	5t022.n↔	Parc.res.ch.kost.tk.s preruš.kontinuity:tibia dist.
5t018.q↔	Kompl.osteotómia vo viac.rov:fibula diafyz.	5t022.p↔	Parc.res.ch.kost.tk.s preruš.kontinuity:fibula prox.
5t018.r↔	Kompl.osteotómia vo viac.rov:fibula distálna	5t022.q↔	Parc.res.ch.kost.tk.s preruš.kontinuity:fibula diaf.
5t018.t↔	Kompl.osteotómia vo viac.rov:kalkaneus	5t022.r↔	Parc.res.ch.kost.tk.s preruš.kontinuity:fibula dist.
5t018.u↔	Kompl.osteotómia vo viac.rov:tarzálna k.	5t022.s↔	Parc.res.ch.kost.tk.s prerušením kontinuity:talus
5t019.f↔	Kompl.osteotómia vo viac.rov.s úpravou osi:femur prox.	5t022.t↔	Parc.res.ch.kost.tk.s preruš.kontinuity:kalkaneus
5t019.g↔	Kompl.osteotómia vo viac.rov.s úpravou osi:femur diaf.	5t022.u↔	Parc.res.ch.kost.tk.s preruš.kontinuity:tarzálna k.
5t019.h↔	Kompl.osteotómia vo viac.rov.s úpravou osi:femur dist.	5t023.e↔	Parc.res.ch.k.tk.s preruš.kont.vr.res.mäkk.tk:krčok steh.k.
5t019.k↔	Kompl.osteotómia vo viac.rov.s úpravou osi:tibia prox.	5t023.f↔	Parc.res.ch.k.tk.s preruš.kont.vr.res.mäkk.tk:femur prox.
5t019.m↔	Kompl.osteotómia vo viac.rov.s úpravou osi:tibia diaf.	5t023.g↔	Parc.res.ch.k.tk.s preruš.kont.vr.res.mäkk.tk:femur diaf.
5t019.n↔	Kompl.osteotómia vo viac.rov.s úpravou osi:tibia dist.	5t023.h↔	Parc.res.ch.k.tk.s preruš.kont.vr.res.mäkk.tk:femur dist.
5t019.p↔	Kompl.osteotómia vo viac.rov.s úpravou osi:fibula prox.	5t023.k↔	Parc.res.ch.k.tk.s preruš.kont.vr.res.mäkk.tk:tibia prox.
5t019.q↔	Kompl.osteotómia vo viac.rov.s úpravou osi:fibula diaf.	5t023.m↔	Parc.res.ch.k.tk.s preruš.kont.vr.res.mäkk.tk:tibia diaf.
5t019.r↔	Kompl.osteotómia vo viac.rov.s úpravou osi:fibula dist.	5t023.n↔	Parc.res.ch.k.tk.s preruš.kont.vr.res.mäkk.tk:tibia dist.
5t019.t↔	Kompl.osteotómia vo viac.rov.s úpravou osi:kalkaneus	5t023.p↔	Parc.res.ch.k.tk.s preruš.kont.vr.res.mäkk.tk:fibula prox.
5t019.u↔	Kompl.osteotómia vo viac.rov.s úpravou osi:tarzálna k.	5t023.q↔	Parc.res.ch.k.tk.s preruš.kont.vr.res.mäkk.tk:fibula diaf.
5t01a.f↔	Kortikotómia pri prenose kost.segm:femur prox.	5t023.r↔	Parc.res.ch.k.tk.s preruš.kont.vr.res.mäkk.tk:fibula dist.
5t01a.g↔	Kortikotómia pri prenose kost.segm:femur diaf.	5t023.s↔	Parc.res.ch.k.tk.s preruš.kont.vr.res.mäkk.tk:talus
5t01a.h↔	Kortikotómia pri prenose kost.segm:femur dist.	5t023.t↔	Parc.res.ch.k.tk.s preruš.kont.vr.res.mäkk.tk:kalkaneus
5t01a.k↔	Kortikotómia pri prenose kost.segm:tibia prox.	5t023.u↔	Parc.res.ch.k.tk.s preruš.kont.vr.res.mäkk.tk:tarzálna k.
5t01a.m↔	Kortikotómia pri prenose kost.segm:tibia diaf.	5t024.e↔	Parc.res.ch.k.tk.s preruš.kont.a násl.obnov:krčok steh.k.
5t01a.n↔	Kortikotómia pri prenose kostn.segm:tibia dist.	5t024.f↔	Parc.res.ch.k.tk.s preruš.kont.a násl.obnov:femur prox.
5t01a.p↔	Kortikotómia pri prenose kost.segm:fibula prox.	5t024.g↔	Parc.res.ch.k.tk.s preruš.kont.a násl.obnov:femur diaf.
5t01a.q↔	Kortikotómia pri prenose kost.segm:fibula diaf.	5t024.h↔	Parc.res.ch.k.tk.s preruš.kont.a násl.obnov:femur dist.
5t01a.r↔	Kortikotómia pri prenose kostn.segm:fibula dist.	5t024.k↔	Parc.res.ch.k.tk.s preruš.kont.a násl.obnov:tibia prox.
5t01x.e↔	Iné osteotómie a korektívne osteotómie:krčok steh.k.	5t024.m↔	Parc.res.ch.k.tk.s preruš.kont.a násl.obnov:tibia diaf.
5t01x.f↔	Iné osteotómie a korektívne osteotómie:femur prox.	5t024.n↔	Parc.res.ch.k.tk.s preruš.kont.a násl.obnov:tibia dist.
5t01x.g↔	Iné osteotómie a korektívne osteotómie:femur diaf.	5t024.p↔	Parc.res.ch.k.tk.s preruš.kont.a násl.obnov:fibula prox.
5t01x.h↔	Iné osteotómie a korektívne osteotómie:femur dist.	5t024.q↔	Parc.res.ch.k.tk.s preruš.kont.a násl.obnov:fibula diaf.
5t01x.k↔	Iné osteotómie a korektívne osteotómie:tibia prox.	5t024.r↔	Parc.res.ch.k.tk.s preruš.kont.a násl.obnov:fibula dist.
5t01x.m↔	Iné osteotómie a korektívne osteotómie:tibia diaf.	5t024.s↔	Parc.res.ch.k.tk.s preruš.kont.a násl.obnov:talus

5t024.t↔	Parc.res.ch.k.tk.s preruš.kont.a násl.obnov:kalkaneus	5t042.n↔	Autológ.rozš.transpl.>4cm)kortiko-spongióz.št.:tibia dist.
5t024.u↔	Parc.res.ch.k.tk.s preruš.kont.a násl.obnov:tarzálné k.	5t042.p↔	Autológ.rozš.transpl.>4cm)kortiko-spongióz.št.:fibula prox.
5t025.e↔	Parc.res.ch.k.tk.s pr.kon.a n.ob.s res.mäk.tk:krč.st.k.	5t042.q↔	Autológ.rozš.transpl.>4cm)kortiko-spongióz.št.:fibula diaf.
5t025.f↔	Parc.res.ch.k.tk.s pr.kon.a n.ob.s res.mäk.tk:fem.pr.	5t042.r↔	Autológ.rozš.transpl.>4cm)kortiko-spongióz.št.:fibula dist.
5t025.g↔	Parc.res.ch.k.tk.s pr.kon.a n.ob.s res.mäk.tk:fem.d.	5t043.e↔	Transpl.kost.tk.bez cievnnej stopky:krčok steh.k.
5t025.h↔	Parc.res.ch.k.tk.s pr.kon.a n.ob.s res.mäk.tk:fem.d.	5t043.f↔	Transpl.kost.tk.bez cievnnej stopky:femur prox.
5t025.k↔	Parc.res.ch.k.tk.s pr.kont.a n.ob.s res.mäk.tk:tibia pr.	5t043.g↔	Transpl.kost.tk.bez cievnnej stopky:femur diaf.
5t025.m↔	Parc.res.ch.k.tk.s pr.kon.a n.ob.s res.mäkk.tk:tibia d.	5t043.h↔	Transpl.kost.tk.bez cievnnej stopky:femur dist.
5t025.n↔	Parc.res.ch.k.tk.s pr.kon.a n.ob.s res.mäk.tk:tibia d.	5t043.k↔	Transpl.kost.tk.bez cievnnej stopky:tibia prox.
5t025.p↔	Parc.res.ch.k.tk.s pr.kon.a n.ob.s res.mäk.tk:fibula pr.	5t043.m↔	Transpl.kost.tk.bez cievnnej stopky:tibia diaf.
5t025.q↔	Parc.res.ch.k.tk.s pr.kon.a n.ob.s res.mäk.tk:fibula df.	5t043.n↔	Transpl.kost.tk.bez cievnnej stopky:tibia dist.
5t025.r↔	Parc.res.ch.k.tk.s pr.kon.a n.ob.s res.mäk.tk:fibula d.	5t043.p↔	Transpl.kost.tk.bez cievnnej stopky:fibula prox.
5t025.s↔	Parc.res.ch.k.tk.s prer.kont.a násl.obn.s res.mäk.tk:talus	5t043.q↔	Transpl.kost.tk.bez cievnnej stopky:fibula diaf.
5t025.t↔	Parc.res.ch.k.tk.s pr.kon.a n.ob.s res.mäk.tk:kalkaneus	5t043.r↔	Transpl.kost.tk.bez cievnnej stopky:fibula dist.
5t025.u↔	Parc.res.ch.k.tk.s pr.kon.a n.ob.s res.mäk.tk:tar.k.	5t045.e↔	Autológ.transpl.chrupav.-kostn.transpl:krčok steh.k.
5t026.g↔	Totálna resekcia:femur diafyzárny	5t045.h↔	Autológna transpl.chrupav.-kostn.transpl:femur dist.
5t026.m↔	Totálna resekcia:tibia diafyzárna časť	5t045.k↔	Autológna transpl.chrupav.-kostn.transpl:tibia prox.
5t026.q↔	Totálna resekcia:fibula diafyzárna	5t047.e↔	Alogénna transpl.spongióznej kosti:krčok steh.k.
5t026.s↔	Totálna resekcia:talus	5t047.f↔	Alogénna transpl.spongióznej kosti:femur prox.
5t026.t↔	Totálna resekcia:kalkaneus	5t047.g↔	Alogénna transpl.spongióznej kosti:femur diaf.
5t026.u↔	Totálna resekcia:tarzálné kosti	5t047.h↔	Alogénna transpl.spongióznej kosti:femur dist.
5t027.g↔	Totálna resekcia:femur diaf.:s resek.mäkk.tk.	5t047.k↔	Alogénna transpl.spongióznej kosti:tibia prox.
5t027.m↔	Totálna resekcia:tibia diaf.:s resek.mäkk.tk.	5t047.m↔	Alogénna transpl.spongióznej kosti:tibia diaf.
5t027.q↔	Totálna resekcia:fibula diaf.:s resek.mäkk.tk.	5t047.n↔	Alogénna transpl.spongióznej kosti:tibia dist.
5t027.s↔	Totálna resekcia:talus:s resek.mäkk.tk.	5t047.p↔	Alogénna transpl.spongióznej kosti:fibula prox.
5t027.t↔	Totálna resekcia:kalkaneus:s resek.mäkk.tk.	5t047.q↔	Alogénna transpl.spongióznej kosti:fibula diaf.
5t027.u↔	Totálna resekcia:tarzálné k:s resek.mäkk.tk.	5t047.r↔	Alogénna transpl.spongióznej kosti:fibula dist.
5t028.g↔	Totálna resekcia:femur diaf.:s náhradou	5t048.e↔	Alogénna transpl.kortiko-spongióz.št:krčok steh.k.
5t028.m↔	Totálna resekcia:tibia diaf.:s náhradou	5t048.f↔	Alogénna transpl.kortiko-spongióz.št:femur prox.
5t029.g↔	Totálna resekcia:femur diaf.:s náhr.vr.res.mäkk.tk	5t048.g↔	Alogénna transpl.kortiko-spongióz.št:femur diaf.
5t029.m↔	Totálna resekcia:tibia diaf.:s náhr.vrátane res.mäkk.tk	5t048.h↔	Alogénna transpl.kortiko-spongióz.št:femur dist.
5t02x.e↔	Iné totál.excizie a res.kost.tk:krčok steh.k.	5t048.k↔	Alogénna transpl.kortiko-spongióz.št:tibia prox.
5t02x.f↔	Iné totál.excizie a res.kostného tk:femur prox.	5t048.m↔	Alogénna transpl.kortiko-spongióz.št:tibia diaf.
5t02x.g↔	Iné totál.excizie a res.kostného tk:femur diaf.	5t048.n↔	Alogénna transpl.kortiko-spongióz.št:tibia dist.
5t02x.h↔	Iné totál.excizie a res.kostného tk:femur dist.	5t048.p↔	Alogénna transpl.kortiko-spongióz.št:fibula prox.
5t02x.k↔	Iné totál.excizie a res.kostného tk:tibia prox.	5t048.q↔	Alogénna transpl.kortiko-spongióz.št:fibula diaf.
5t02x.m↔	Iné totál.excizie a res.kost.tk:tibia diaf.č.	5t048.r↔	Alogénna transpl.kortiko-spongióz.št:fibula dist.
5t02x.n↔	Iné totál.excizie a res.kost.tk:tibia dist.č.	5t049.g↔	Alogénna transpl.rúrovitej kosti:femur diaf.
5t02x.p↔	Iné totál.excizie a res.kostného tk:fibula prox.	5t049.m↔	Alogénna transpl.rúrovitej kosti:tibia diaf.
5t02x.q↔	Iné totál.excizie a res.kost.tk:fibula diaf.č.	5t04a.e↔	Transpozícia kost.tk.s cievnou stopkou:krčok steh.k.
5t02x.r↔	Iné totál.excizie a res.kost.tk:fibula dist.č.	5t04a.f↔	Transpozícia kost.tk.s cievnou stopkou:femur prox.
5t02x.s↔	Iné totál.excizie a res.kostného tk:talus	5t04a.g↔	Transpozícia kost.tk.s cievnou stopkou:femur diaf.
5t02x.t↔	Iné totál.excizie a res.kostného tk:kalkaneus	5t04a.h↔	Transpozícia kost.tk.s cievnou stopkou:femur dist.
5t02x.u↔	Iné totál.excizie a res.kostného tk:tarzálné k.	5t04a.k↔	Transpozícia kost.tk.s cievnou stopkou:tibia prox.
5t040.e↔	Autológ.transpl.spongióz.kosti:krčok steh.k.	5t04a.m↔	Transpozícia kost.tk.s cievnou stopkou:tibia diaf.
5t040.f↔	Autológ.transplant.spongióz.kosti:femur prox.	5t04a.n↔	Transpozícia kost.tk.s cievnou stopkou:tibia dist.
5t040.g↔	Autológ.transplant.spongióz.kosti:femur diaf.	5t04a.r↔	Transpozícia kost.tk.s cievnou stopkou:fibula dist.
5t040.h↔	Autológ.transplant.spongióz.kosti:femur dist.	5t04b.e↔	Transpl.humán.demineraliz.kost.matrix:krčok steh.k.
5t040.k↔	Autológ.transplant.spongióz.kosti:tibia prox.	5t04b.f↔	Transpl.humán.demineraliz.kost.matrix:femur prox.
5t040.m↔	Autológ.transplant.spongióz.kosti:tibia diaf.	5t04b.g↔	Transpl.humán.demineraliz.kost.matrix:femur diaf.
5t040.n↔	Autológ.transplant.spongióz.kosti:tibia dist.	5t04b.h↔	Transpl.humán.demineraliz.kost.matrix:femur dist.
5t040.p↔	Autológ.transplant.spongióz.kosti:fibula prox.	5t04b.k↔	Transpl.humán.demineraliz.kost.matrix:tibia prox.
5t040.q↔	Autológ.transplant.spongióz.kosti:fibula diaf.	5t04b.m↔	Transpl.humán.demineraliz.kost.matrix:fibula diaf.
5t040.r↔	Autológ.transplant.spongióz.kosti:fibula dist.	5t04b.n↔	Transpl.humán.demineraliz.kost.matrix:tibia dist.
5t041.e↔	Autológna transpl.kortiko-spongióz.štep:krčok steh.k.	5t04b.p↔	Transpl.humán.demineraliz.kost.matrix:fibula prox.
5t041.f↔	Autológna transpl.kortiko-spongióz.štep:femur prox.	5t04b.q↔	Transpl.humán.demineraliz.kost.matrix:fibula diaf.
5t041.g↔	Autológna transpl.kortiko-spongióz.štep:femur diaf.	5t04b.r↔	Transpl.humán.demineraliz.kost.matrix:fibula dist.
5t041.h↔	Autológna transpl.kortiko-spongióz.štep:femur dist.	5t04x.e↔	Iné transplantácie/transpozície kost.tk:krčok steh.k.
5t041.k↔	Autológna transpl.kortiko-spongióz.štep:tibia prox.	5t04x.f↔	Iné transplantácie/transpozície kost.tk:femur prox.
5t041.m↔	Autológna transpl.kortiko-spongióz.štep:tibia diaf.	5t04x.g↔	Iné transplantácie/transpozície kost.tk:femur diaf.
5t041.n↔	Autológna transpl.kortiko-spongióz.štep:tibia dist.	5t04x.h↔	Iné transplantácie/transpozície kost.tk:femur dist.
5t041.p↔	Autológna transpl.kortiko-spongióz.štep:fibula prox.	5t04x.k↔	Iné transplantácie/transpozície kost.tk:tibia prox.
5t041.q↔	Autológna transpl.kortiko-spongióz.štep:fibula diaf.	5t04x.m↔	Iné transplantácie/transpozície kost.tk:tibia diaf.
5t041.r↔	Autológna transpl.kortiko-spongióz.štep:fibula dist.	5t04x.n↔	Iné transplantácie/transpozície kost.tk:tibia dist.
5t042.e↔	Autológ.rozš.transpl.>4cm)kortiko-spongióz.št:krč.st.k.	5t04x.p↔	Iné transplantácie/transpozície kost.tk:fibula prox.
5t042.f↔	Autológ.rozš.transpl.>4cm)kortiko-spongióz.št.:femur prox.	5t04x.q↔	Iné transplantácie/transpozície kost.tk:fibula diaf.
5t042.g↔	Autológ.rozš.transpl.>4cm)kortiko-spongióz.št.:femur diaf.	5t04x.r↔	Iné transplantácie/transpozície kost.tk:fibula dist.
5t042.h↔	Autológ.rozš.transpl.>4cm)kortiko-spongióz.št.:femur dist.	5t050.e↔	Impl.kost.cementu bez prisady ATB:krčok steh.k.
5t042.k↔	Autológ.rozš.transpl.>4cm)kortiko-spongióz.št.:tibia prox.	5t050.f↔	Impl.kost.cementu bez prisady ATB:femur prox.
5t042.m↔	Autológ.rozš.transpl.>4cm)kortiko-spongióz.št.:tibia diaf.	5t050.g↔	Impl.kost.cementu bez prisady ATB:femur diaf.

5t050.h↔	Impl.kost.cementu bez prísady ATB:femur dist.	5t078.e↔	Odstr.vnútrodreň.klin.s kĺb.kompon,príp.reviz:krčok steh.k.
5t050.k↔	Impl.kost.cementu bez prísady ATB:tibia prox.	5t078.f↔	Odstr.vnútrodreň.klin.s kĺb.kompon,príp.reviz:femur prox.
5t050.m↔	Impl.kost.cementu bez prísady ATB:tibia diaf.	5t078.h↔	Odstr.vnútrodreň.klin.s kĺb.kompon,príp.reviz:femur dist.
5t050.n↔	Impl.kost.cementu bez prísady ATB:tibia diaf.	5t080.0↔	Resekcie (exostózy):os metatarsale I
5t051.e↔	Impl.kost.cementu s prísadou ATB:krčok steh.k.	5t080.1↔	Resekcie (exostózy):ossa mtrrs.II-V,1 mtrrz.kost'
5t051.f↔	Impl.kost.cementu s prísadou ATB:femur prox.	5t080.2↔	Resekcie (exostózy):ossa metatarsalia II-V,2 metatarz.k.
5t051.g↔	Impl.kost.cementu s prísadou ATB:femur diaf.	5t080.3↔	Resekcie (exostózy):ossa metatarsalia II-V,3 metatarz.k.
5t051.h↔	Impl.kost.cementu s prísadou ATB:femur dist.	5t080.4↔	Resekcie (exostózy):ossa metatarsalia II-V,4 metatarz.k.
5t051.k↔	Impl.kost.cementu s prísadou ATB:tibia prox.	5t080.a↔	Resekcie (exostózy):digitus I
5t051.m↔	Impl.kost.cementu s prísadou ATB:tibia diaf.	5t080.b↔	Resekcie (exostózy):digitus II-V,1 falanx
5t051.n↔	Impl.kost.cementu s prísadou ATB:tibia dist.	5t080.c↔	Resekcie (exostózy):digitus II-V,2 falanx
5t051.p↔	Impl.kost.cementu s prísadou ATB:fibula prox.	5t080.d↔	Resekcie (exostózy):digitus II-V,3 falanx
5t051.q↔	Impl.kost.cementu s prísadou ATB:fibula diaf.	5t080.e↔	Resekcie (exostózy):digitus II-V,4 falanx
5t051.r↔	Impl.kost.cementu s prísadou ATB:fibula dist.	5t080.f↔	Resekcie (exostózy):digitus II-V,5 a viac falangov
5t052.e↔	Impl.keram.kost.náhrady:krčok steh.k.	5t080.x↔	Resekcie (exostózy):ostatné
5t052.f↔	Impl.keram.kost.náhrady:femur prox.	5t082.0↔	Osteotomia os metatarsale I
5t052.g↔	Impl.keram.kost.náhrady:femur diaf.	5t082.02↔	Osteotomia os metatarsale I,dvojité osteotómia
5t052.h↔	Impl.keram.kost.náhrady:femur dist.	5t082.1↔	Osteotomia ossa metatarsalia II-V:1 metatarzálna kost'
5t052.k↔	Impl.keram.kost.náhrady:tibia prox.	5t082.2↔	Osteotomia ossa metatarsalia II-V:2 metatarzálna k.
5t052.m↔	Impl.keram.kost.náhrady:tibia diaf.	5t082.3↔	Osteotomia ossa metatarsalia II-V:3 metatarzálna k.
5t052.n↔	Impl.keram.kost.náhrady:tibia dist.č.	5t082.4↔	Osteotomia ossa metatarsalia II-V:4 metatarzálna k.
5t052.p↔	Impl.keram.kost.náhrady:fibula prox.	5t082.a↔	Osteotomia digitus I
5t052.q↔	Impl.keram.kost.náhrady:fibula diaf.	5t082.b↔	Osteotomia digitus II-V,1 falanx
5t052.r↔	Impl.keram.kost.náhrady:fibula dist.	5t082.c↔	Osteotomia digitus II-V,2 falanx
5t053.e↔	Impl.resorb.keramic.kost.náhrady:krčok steh.k.	5t082.d↔	Osteotomia digitus II-V,3 falanx
5t053.f↔	Impl.resorb.keramic.kost.náhrady:femur prox.	5t082.e↔	Osteotomia digitus II-V,4 falanx
5t053.g↔	Impl.resorb.keramic.kost.náhrady:femur diaf.	5t082.f↔	Osteotomia digitus II-V,5 a viac falangov
5t053.h↔	Impl.resorb.keramic.kost.náhrady:femur dist.	5t082.x↔	Osteotomia ostatné
5t053.k↔	Impl.resorb.keramic.kost.náhrady:tibia prox.	5t083.0↔	Artroplastika metatarzofalangeál.kĺbu I
5t053.m↔	Impl.resorb.keramic.kost.náhrady:tibia diaf.	5t083.1↔	Artroplastika metatarzofalangeál.kĺbu II-V:1 kĺb
5t053.n↔	Impl.resorb.keramic.kost.náhrady:tibia dist.	5t083.2↔	Artroplastika metatarzofalangeál.kĺbu II-V:2 kĺby
5t053.p↔	Impl.resorb.keramic.kost.náhrady:fibula prox.	5t083.3↔	Artroplastika metatarzofalangeál.kĺbu II-V:3 kĺby
5t053.q↔	Impl.resorb.keramic.kost.náhrady:fibula diaf.	5t083.4↔	Artroplastika metatarzofalangeál.kĺbu II-V:4 kĺby
5t053.r↔	Impl.resorb.keramic.kost.náhrady:fibula dist.	5t083.a↔	Artroplastika interfalangeálny kĺbu I
5t054.e↔	Impl.kovovej kost.náhrady:krčok steh.k.	5t083.b↔	Artroplastika interfalangeál.kĺbu II-V:1 kĺb
5t054.f↔	Impl.kovovej kost.náhrady:femur prox.	5t083.c↔	Artroplast.interfalangeál.kĺbu II-V:2 kĺby
5t054.g↔	Impl.kovovej kost.náhrady:femur diaf.	5t083.d↔	Artroplast.interfalangeál.kĺbu II-V:3 kĺby
5t054.h↔	Impl.kovovej kost.náhrady:femur dist.	5t083.e↔	Artroplast.interfalangeál.kĺbu II-V:4 kĺby
5t054.k↔	Impl.kovovej kost.náhrady:tibia prox.	5t090.e↔	Sutúra periostu:krčok steh.kosti
5t054.m↔	Impl.kovovej kost.náhrady:tibia diaf.	5t090.f↔	Sutúra periostu:femur proxim.
5t054.n↔	Impl.kovovej kost.náhrady:tibia dist.	5t090.g↔	Sutúra periostu:femur diafyz.
5t054.p↔	Impl.kovovej kost.náhrady:fibula prox.	5t090.h↔	Sutúra periostu:femur dist.
5t054.q↔	Impl.kovovej kost.náhrady:fibula diaf.	5t090.j↔	Sutúra periostu:patela
5t054.r↔	Impl.kovovej kost.náhrady:fibula dist.	5t090.k↔	Sutúra periostu:tibia proxim.
5t05x.e↔	Impl.inej alopl.kost.náhr:krčok steh.k.	5t090.m↔	Sutúra periostu:tibia diafyz.
5t05x.f↔	Impl.inej alopl.kost.náhr:femur prox.	5t090.n↔	Sutúra periostu:tibia dist.
5t05x.g↔	Impl.inej alopl.kost.náhr:femur diaf.	5t090.p↔	Sutúra periostu:fibula proxim.
5t05x.h↔	Impl.inej alopl.kost.náhr:femur dist.	5t090.q↔	Sutúra periostu:fibula diafyz.
5t05x.k↔	Impl.inej alopl.kost.náhr:tibia prox.	5t090.r↔	Sutúra periostu:fibula dist.
5t05x.m↔	Impl.inej alopl.kost.náhr:tibia diaf.	5t090.s↔	Sutúra periostu:talus
5t05x.n↔	Impl.inej alopl.kost.náhr:tibia dist.č.	5t090.t↔	Sutúra periostu:kalkaneus
5t05x.p↔	Impl.inej alopl.kost.náhr:fibula prox.	5t090.u↔	Sutúra periostu:tarzálna kosti
5t05x.q↔	Impl.inej alopl.kost.náhr:fibula diaf.	5t090.v↔	Sutúra periostu:metatarzálna kosti
5t05x.r↔	Impl.inej alopl.kost.náhr:fibula dist.č.	5t090.w↔	Sutúra periostu:falanx prstov nohy
5t070.e↔	Revizia osteos.m.bez jeho výmeny:krčok steh.k.	5t091.e↔	Dočasná epifyzeodéza:krčok steh.kosti
5t070.f↔	Revizia osteos.m.bez jeho výmeny:femur prox.	5t091.f↔	Dočasná epifyzeodéza:femur proxim.
5t070.g↔	Revizia osteos.m.bez jeho výmeny:femur diaf.	5t091.h↔	Dočasná epifyzeodéza:femur dist.
5t070.h↔	Revizia osteos.m.bez jeho výmeny:femur dist.	5t091.k↔	Dočasná epifyzeodéza:tibia proxim.
5t070.j↔	Revizia osteos.m.bez jeho výmeny:patela	5t091.n↔	Dočasná epifyzeodéza:tibia dist.
5t070.k↔	Revizia osteos.m.bez jeho výmeny:tibia prox.	5t091.p↔	Dočasná epifyzeodéza:fibula proxim.
5t070.m↔	Revizia osteos.m.bez jeho výmeny:tibia diaf.	5t091.r↔	Dočasná epifyzeodéza:fibula dist.
5t070.n↔	Revizia osteos.m.bez jeho výmeny:tibia dist.	5t091.s↔	Dočasná epifyzeodéza:talus
5t070.p↔	Revizia osteos.m.bez jeho výmeny:fibula prox.	5t091.t↔	Dočasná epifyzeodéza:kalkaneus
5t070.q↔	Revizia osteos.m.bez jeho výmeny:fibula diaf.	5t091.v↔	Dočasná epifyzeodéza:metatarzálna kosti
5t070.r↔	Revizia osteos.m.bez jeho výmeny:fibula dist.	5t091.w↔	Dočasná epifyzeodéza:falanx prstov nohy
5t070.s↔	Revizia osteosyntetického materiálu bez jeho výmeny-talus	5t092.e↔	Stála epifyzeodéza:krčok steh.kosti
5t070.t↔	Revizia osteos.m.bez jeho výmeny:kalkaneus	5t092.f↔	Stála epifyzeodéza:femur proxim.
5t070.u↔	Revizia osteos.m.bez jeho výmeny:tarzálna k.	5t092.h↔	Stála epifyzeodéza:femur dist.
5t070.v↔	Revizia osteos.m.bez jeho výmeny:metatarz.k.	5t092.k↔	Stála epifyzeodéza:tibia proxim.
5t070.w↔	Revizia osteos.m.bez jeho výmeny:falanx pr.n.	5t092.n↔	Stála epifyzeodéza:tibia dist.

5t092.p↔	Stála epifyzeodéza:fibula proxim.	5t10x.g↔	Otv.rep.jednod.zlom.v diafyz:femur:iným osteos.m
5t092.r↔	Stála epifyzeodéza:fibula dist.	5t10x.m↔	Otv.rep.jednod.zlom.v diafyz:tibia:iným osteos.m
5t092.s↔	Stála epifyzeodéza:talus	5t10x.q↔	Otv.rep.jednod.zlom.v diafyz:fibula:iným osteos.m
5t092.t↔	Stála epifyzeodéza:kalkaneus	5t10z.g↔	Otv.rep.jednod.zlom.v diafyz:femur:resorb.mat
5t092.u↔	Stála epifyzeodéza:tarzálné kosti	5t10z.m↔	Otv.rep.jednod.zlom.v diafyz:tibia:resorb.mat
5t092.v↔	Stála epifyzeodéza:metatarzálné kosti	5t10z.q↔	Otv.rep.jednod.zlom.v diafyz:fibula:resorb.mat
5t092.w↔	Stála epifyzeodéza:falangy prstov nohy	5t110.g↔	Otv.rep.triešt.zlom.v diafyz:femur:bez osteos
5t093.e↔	Liečebná epifyzeolýza:krčok steh.kosti	5t110.m↔	Otv.rep.triešt.zlom.v diafyz:tibia:bez osteos
5t093.f↔	Liečebná epifyzeolýza:femur proxim.	5t110.q↔	Otv.rep.triešt.zlom.v diafyz:fibula:bez osteos
5t093.h↔	Liečebná epifyzeolýza:femur dis.	5t113.g↔	Otv.rep.triešt.zlom.v diafyz:femur:št.dlahou
5t093.k↔	Liečebná epifyzeolýza:tibia proxim.	5t113.m↔	Otv.rep.triešt.zlom.v diafyz:tibia:št.dlahou
5t093.n↔	Liečebná epifyzeolýza:tibia dist.	5t114.g↔	Otv.rep.triešt.zlom.v diafyz:femur:drôtom/serkl
5t093.p↔	Liečebná epifyzeolýza:fibula proxim.	5t114.m↔	Otv.rep.triešt.zlom.v diafyz:tibia:drôtom/serkl
5t093.r↔	Liečebná epifyzeolýza:fibula dist.	5t115.g↔	Otv.rep.triešt.zlom.v diafyz:femur:dyn.kompr.skr.v dl.
5t093.s↔	Liečebná epifyzeolýza:talus	5t116.g↔	Otv.rep.triešt.zlom.v diafyz:femur:nezaist.predvrt.intramed.kl
5t093.t↔	Liečebná epifyzeolýza:kalkaneus	5t116.m↔	Otv.rep.triešt.zlom.v diafyz:tibia:nezaist.predvrt.intramed.kl
5t093.u↔	Liečebná epifyzeolýza:tarzálné kosti	5t117.g↔	Otv.rep.triešt.zlom.v diafyz:femur:zaist.predvrt.intramed.kl
5t093.v↔	Liečebná epifyzeolýza:metatarzálné kosti	5t117.m↔	Otv.rep.triešt.zlom.v diafyz:tibia:zaist.predvrt.intramed.kl
5t093.w↔	Liečebná epifyzeolýza:falangy prstov nohy	5t118.g↔	Otv.rep.triešt.zlom.v diafyz:femur:iM klin.so zaist.pre klb.k
5t09x.d	Ostatné OP na kostiach:panva	5t118.m↔	Otv.rep.triešt.zlom.v diafyz:tibia:iM klin.so zaist.pre klb.k
5t09x.e↔	Ost.OP na kostiach:krčok steh.k.	5t11a.g↔	Otv.rep.triešt.zlom.v diafyz:femur:iM.drôt a prút
5t09x.f↔	Ostatné OP na kostiach:femur proximálny	5t11a.m↔	Otv.rep.triešt.zlom.v diafyz:tibia:iM.drôt a prút
5t09x.g↔	Ostatné OP na kostiach:femur diafyzárny	5t11b.g↔	Otv.rep.triešt.zlom.v diafyz:femur:uhlo.stab.dlahou
5t09x.h↔	Ostatné OP na kostiach:femur distál.	5t11b.m↔	Otv.rep.triešt.zlom.v diafyz:tibia:uhlo.stab.dlahou
5t09x.j↔	Ostatné OP na kostiach:patela	5t11c.g↔	Otv.rep.triešt.zlom.v diafyz:femur:uhlo./kondyl.dlahou
5t09x.k↔	Ostatné OP na kostiach:tibia proxim.	5t11t.g↔	Otv.rep.triešt.zlom.v diafyz:femur:vonk.skelet.fix
5t09x.m↔	Ostatné OP na kostiach:tibia diafyz.	5t11t.m↔	Otv.rep.triešt.zlom.v diafyz:tibia:vonk.skelet.fix
5t09x.n↔	Ostatné OP na kostiach:tibia distál.	5t11v.g↔	Otv.rep.triešt.zlom.v diafyz:femur:kruh.vonk.skelet.fix
5t09x.p↔	Ostatné OP na kostiach:fibula proxim.	5t11v.m↔	Otv.rep.triešt.zlom.v diafyz:tibia:kruh.vonk.skelet.fix
5t09x.q↔	Ostatné OP na kostiach:fibula diafyz.	5t11x.g↔	Otv.rep.triešt.zlom.v diafyz:femur:iným osteos.m
5t09x.r↔	Ostatné OP na kostiach:fibula distál.	5t11x.m↔	Otv.rep.triešt.zlom.v diafyz:tibia:iným osteos.m
5t09x.s↔	Ostatné OP na kostiach:talus	5t11y.g↔	Otv.rep.triešt.zlom.v diafyz:femur:blížšie neuč.mat
5t09x.t↔	Ostatné OP na kostiach:kalkaneus	5t11y.m↔	Otv.rep.triešt.zlom.v diafyz:tibia:blížšie neuč.mat
5t09x.u↔	Ostatné OP na kostiach:tarzálné kosti	5t120.e↔	Otv.rep.jedn.zl.v klb.obl.krčok steh.k:bez osteosyntézy
5t09x.v↔	Ost.OP na kostiach:metatarzálné k.	5t120.f↔	Otv.rep.jedn.zl.v klb.obl.femur prox:bez osteosyntézy
5t09x.w↔	Ostatné OP na kostiach:falangy prstov nohy	5t120.h↔	Otv.rep.jedn.zl.v klb.obl.femur dist.:bez osteosyntézy
5t100.g↔	Otv.rep.jednoduch.zlom.v diafyz:femur:bez osteos.	5t120.j↔	Otv.rep.jedn.zl.v klb.obl.patela:bez osteosyntézy
5t100.m↔	Otv.rep.jednoduch.zlom.v diafyz:tibia:bez osteos.	5t120.k↔	Otv.rep.jedn.zl.v klb.obl.tibia prox:bez osteosyntézy
5t100.q↔	Otv.rep.jednoduch.zlom.v diafyz:fibula:bez osteos.	5t120.n↔	Otv.rep.jedn.zl.v klb.obl.tibia dist:bez osteosyntézy
5t101.g↔	Otv.rep.jednoduch.zlom.v diafyz:femur:skrutkou	5t120.p↔	Otv.rep.jedn.zl.v klb.obl.fibula prox:bez osteosyntézy
5t101.m↔	Otv.rep.jednoduch.zlom.v diafyz:tibia:skrutkou	5t120.r↔	Otv.rep.jedn.zl.v klb.obl.fibula dist:bez osteosyntézy
5t101.q↔	Otv.rep.jednoduch.zlom.v diafyz:fibula:skrutkou	5t121.e↔	Otv.rep.jedn.zl.v klb.obl.krčok steh.k:skrutkou
5t103.g↔	Otv.rep.jednoduch.zlom.v diafyz:femur:št.dlahou	5t121.f↔	Otv.rep.jedn.zl.v klb.obl.femur prox:skrutkou
5t103.m↔	Otv.rep.jednoduch.zlom.v diafyz:tibia:št.dlahou	5t121.h↔	Otv.rep.jedn.zl.v klb.obl.femur dist:skrutkou
5t103.q↔	Otv.rep.jednoduch.zlom.v diafyz:fibula:št.dlahou	5t121.j↔	Otv.rep.jedn.zl.v klb.obl.patela:skrutkou
5t104.g↔	Otv.rep.jednoduch.zlom.v diafyz:femur:drôtom/serkl	5t121.k↔	Otv.rep.jedn.zl.v klb.obl.tibia prox:skrutkou
5t104.m↔	Otv.rep.jednoduch.zlom.v diafyz:tibia:drôtom/serkl	5t121.n↔	Otv.rep.jedn.zl.v klb.obl.tibia dist:skrutkou
5t104.q↔	Otv.rep.jednoduch.zlom.v diafyz:fibula:drôtom/serkl	5t121.p↔	Otv.rep.jedn.zl.v klb.obl.fibula prox:skrutkou
5t105.g↔	Otv.rep.jednoduch.zlom.v diafyz:femur:dyn.kompr.skrut.v dl.	5t121.r↔	Otv.rep.jedn.zl.v klb.obl.fibula dist:skrutkou
5t106.g↔	Otv.rep.jednod.zlom.v diafyz:femur:nezaist.predvrt.intrm.kl	5t123.e↔	Otv.rep.jedn.zl.v klb.obl.krčok steh.k:štand.dlahou
5t106.m↔	Otv.rep.jednod.zlom.v diafyz:tibia:nezaist.predvrt.intrm.kl	5t123.f↔	Otv.rep.jedn.zl.v klb.obl.femur prox:štand.dlahou
5t107.g↔	Otv.rep.jednod.zlom.v diafyz:femur:zaist.predvrt.intrm.kl	5t123.h↔	Otv.rep.jedn.zl.v klb.obl.femur dist:štand.dlahou
5t107.m↔	Otv.rep.jednod.zlom.v diafyz:tibia:zaist.predvrt.intrm.kl	5t123.k↔	Otv.rep.jedn.zl.v klb.obl.fibula prox:štand.dlahou
5t108.g↔	Otv.rep.jednod.zlom.v diafyz:femur:iM kl.so zaist.pre klb.k	5t123.n↔	Otv.rep.jedn.zl.v klb.obl.tibia dist:štand.dlahou
5t108.m↔	Otv.rep.jednod.zlom.v diafyz:tibia:iM kl.so zaist.pre klb.k	5t123.p↔	Otv.rep.jedn.zl.v klb.obl.fibula prox:štand.dlahou
5t109.g↔	Otv.rep.jednod.zlom.v diafyz:femur:transfix.kl	5t123.r↔	Otv.rep.jedn.zl.v klb.obl.fibula dist:štand.dlahou
5t109.m↔	Otv.rep.jednod.zlom.v diafyz:tibia:transfix.kl	5t124.e↔	Otv.rep.jedn.zl.v klb.obl.krčok steh.k:drôt/serkláž
5t10a.g↔	Otv.rep.jednod.zlom.v diafyz:femur:iM drôt a prút	5t124.f↔	Otv.rep.jedn.zl.v klb.obl.femur prox:drôt/serkláž
5t10a.m↔	Otv.rep.jednod.zlom.v diafyz:tibia:iM drôt a prút	5t124.h↔	Otv.rep.jedn.zl.v klb.obl.femur dist:drôt/serkláž
5t10a.q↔	Otv.rep.jednod.zlom.v diafyz:fibula:iM drôt a prút	5t124.j↔	Otv.rep.jedn.zl.v klb.obl.patela:drôt/serkláž
5t10b.g↔	Otv.rep.jednod.zlom.v diafyz:femur:uhlo.stab.dlahou	5t124.k↔	Otv.rep.jedn.zl.v klb.obl.tibia prox:drôt/serkláž
5t10b.m↔	Otv.rep.jednod.zlom.v diafyz:tibia:uhlo.stab.dlahou	5t124.n↔	Otv.rep.jedn.zl.v klb.obl.tibia dist:drôt/serkláž
5t10b.q↔	Otv.rep.jednod.zlom.v diafyz:fibula:uhlo.stab.dlahou	5t124.p↔	Otv.rep.jedn.zl.v klb.obl.fibula prox:drôt/serkláž
5t10c.g↔	Otv.rep.jednod.zlom.v diafyz:femur:uhl./kondyl.dl	5t124.r↔	Otv.rep.jedn.zl.v klb.obl.fibula dist:drôt/serkláž
5t10t.g↔	Otv.rep.jednod.zlom.v diafyz:femur:vonk.skelet.fix	5t125.e↔	Otv.rep.jedn.zl.v klb.obl.krčok steh.k:dyn.kompr.skrutka v dl
5t10t.m↔	Otv.rep.jednod.zlom.v diafyz:tibia:vonk.skelet.fix	5t125.f↔	Otv.rep.jedn.zl.v klb.obl.femur prox:dyn.kompr.skrutka v dl
5t10t.q↔	Otv.rep.jednod.zlom.v diafyz:fibula:vonk.skelet.fix	5t125.h↔	Otv.rep.jedn.zl.v klb.obl.femur dist:dyn.kompr.skrutka v dl
5t10v.g↔	Otv.rep.jednod.zlom.v diafyz:femur:kruh.vonk.skelet.fix	5t128.e↔	Otv.rep.jedn.zl.v klb.obl.krčok steh.k:iM.klin.so zaist.pre klb.k
5t10v.m↔	Otv.rep.jednod.zlom.v diafyz:tibia:kruh.vonk.skelet.fix	5t128.f↔	Otv.rep.jedn.zl.v klb.obl.femur prox:iM.klin.so zaist.pre klb.k
5t10v.q↔	Otv.rep.jednod.zlom.v diafyz:fibula:kruh.vonk.skelet.fix	5t129.e↔	Otv.rep.jedn.zl.v klb.obl.krčok steh.k:transfix.klin.

5t129.f↔	Otv.rep.jedn.zl.v.klb.obl.femur prox:transfix.klin.	5t133.f↔	Otv.rep.triešt.zl.v.klb.obl.femur prox:št.dlahou
5t129.h↔	Otv.rep.jedn.zl.v.klb.obl.femur dist:transfix.klin.	5t133.h↔	Otv.rep.triešt.zl.v.klb.obl.femur dist:št.dlahou
5t129.k↔	Otv.rep.jedn.zl.v.klb.obl.tibia prox.:transfix.klin.	5t133.k↔	Otv.rep.triešt.zl.v.klb.obl.tibia prox:št.dlahou
5t129.n↔	Otv.rep.jedn.zl.v.klb.obl.tibia dist:transfix.klin.	5t133.n↔	Otv.rep.triešt.zl.v.klb.obl.tibia dist:št.dlahou
5t12a.e↔	Otv.rep.jedn.zl.v.klb.obl.krčok steh.k.:iM drôt,prút	5t133.p↔	Otv.rep.triešt.zl.v.klb.obl.fibula prox:št.dlahou
5t12a.f↔	Otv.rep.jedn.zl.v.klb.obl.femur prox.:iM drôt,prút	5t133.r↔	Otv.rep.triešt.zl.v.klb.obl.fibula dist:št.dlahou
5t12a.h↔	Otv.rep.jedn.zl.v.klb.obl.femur dist.:iM drôt,prút	5t134.e↔	Otv.rep.triešt.zl.v.klb.obl.krčok steh.k:drôt/serkláz
5t12a.j↔	Otv.rep.jedn.zl.v.klb.obl.patela:iM drôt,prút	5t134.f↔	Otv.rep.triešt.zl.v.klb.obl.femur prox:drôt/serkláz
5t12a.k↔	Otv.rep.jedn.zl.v.klb.obl.tibia prox.:iM drôt,prút	5t134.h↔	Otv.rep.triešt.zl.v.klb.obl.femur dist:drôt/serkláz
5t12a.n↔	Otv.rep.jedn.zl.v.klb.obl.tibia dist.:iM drôt,prút	5t134.j↔	Otv.rep.triešt.zl.v.klb.obl.patela:drôt/serkláz
5t12a.p↔	Otv.rep.jedn.zl.v.klb.obl.tibia prox.:iM drôt,prút	5t134.k↔	Otv.rep.triešt.zl.v.klb.obl.fibula prox:drôt/serkláz
5t12a.r↔	Otv.rep.jedn.zl.v.klb.obl.fibula dist:iM drôt,prút	5t134.n↔	Otv.rep.triešt.zl.v.klb.obl.tibia dist:drôt/serkláz
5t12b.e↔	Otv.rep.jedn.zl.v.klb.obl.krčok steh.k:uhlo.stab.dlaho	5t134.p↔	Otv.rep.triešt.zl.v.klb.obl.fibula prox:drôt/serkláz
5t12b.f↔	Otv.rep.jedn.zl.v.klb.obl.femur prox:uhlo.stab.dlaho	5t134.r↔	Otv.rep.triešt.zl.v.klb.obl.fibula dist:drôt/serkláz
5t12b.h↔	Otv.rep.jedn.zl.v.klb.obl.femur dist:uhlo.stab.dlaho	5t135.e↔	Otv.rep.triešt.zl.v.klb.obl.krčok steh.k:dyn.kompr.skrutka v dl
5t12b.k↔	Otv.rep.jedn.zl.v.klb.obl.tibia prox:uhlo.stab.dlaho	5t135.f↔	Otv.rep.triešt.zl.v.klb.obl.femur prox:dyn.kompr.skrutka v dl
5t12b.n↔	Otv.rep.jedn.zl.v.klb.obl.tibia dist:uhlo.stab.dlaho	5t135.h↔	Otv.rep.triešt.zl.v.klb.obl.femur dist:dyn.kompr.skrutka v dl
5t12b.p↔	Otv.rep.jedn.zl.v.klb.obl.fibula prox:uhlo.stab.dlaho	5t137.e↔	Otv.rep.triešt.zl.v.klb.obl.krčok steh.k:zaist.intramed.kl
5t12b.r↔	Otv.rep.jedn.zl.v.klb.obl.fibula dist:uhlo.stab.dl	5t137.f↔	Otv.rep.triešt.zl.v.klb.obl.femur prox:zaist.intramed.kl
5t12c.e↔	Otv.rep.jedn.zl.v.klb.obl.krčok steh.k:uhlo./kondyl.dl	5t137.h↔	Otv.rep.triešt.zl.v.klb.obl.femur dist:zaist.intramed.kl
5t12c.f↔	Otv.rep.jedn.zl.v.klb.obl.femur prox:uhlo./kondyl.dl	5t137.k↔	Otv.rep.triešt.zl.v.klb.obl.tibia prox:zaist.intramed.kl
5t12c.h↔	Otv.rep.jedn.zl.v.klb.obl.femur dist:uhlo./kondyl.dl	5t137.n↔	Otv.rep.triešt.zl.v.klb.obl.tibia dist:zaist.intramed.kl
5t12c.k↔	Otv.rep.jedn.zl.v.klb.obl.tibia prox:uhlo./kondyl.dl	5t137.p↔	Otv.rep.triešt.zl.v.klb.obl.fibula prox:zaist.intramed.kl
5t12d.h↔	Otv.rep.jedn.zl.v.klb.obl.femur dist:skobou	5t137.r↔	Otv.rep.triešt.zl.v.klb.obl.fibula dist:zaist.intramed.kl
5t12d.j↔	Otv.rep.jedn.zl.v.klb.obl.patela:skobou	5t138.e↔	Otv.rep.triešt.zl.v.klb.obl.krčok steh.k:iM klin.so zaist.pre.klb.k
5t12d.k↔	Otv.rep.jedn.zl.v.klb.obl.tibia prox:skobou	5t138.f↔	Otv.rep.triešt.zl.v.klb.obl.femur prox:iM klin.so zaist.pre.klb.k
5t12d.n↔	Otv.rep.jedn.zl.v.klb.obl.tibia dist:skobou	5t138.h↔	Otv.rep.triešt.zl.v.klb.obl.femur dist:iM klin.so zaist.pre.klb.k
5t12d.p↔	Otv.rep.jedn.zl.v.klb.obl.fibula prox:skobou	5t138.j↔	Otv.rep.triešt.zl.v.klb.obl.patela:iM klin.so zaist.pre.klb.k
5t12d.r↔	Otv.rep.jedn.zl.v.klb.obl.tibia dist:skobou	5t138.k↔	Otv.rep.triešt.zl.v.klb.obl.femur prox:iM klin.so zaist.pre.klb.k
5t12t.e↔	Otv.rep.jedn.zl.v.klb.obl.krčok steh.k:vonk.skelet.fix	5t138.n↔	Otv.rep.triešt.zl.v.klb.obl.tibia dist:iM klin.so zaist.pre.klb.k
5t12t.f↔	Otv.rep.jedn.zl.v.klb.obl.femur prox:vonk.skelet.fix	5t138.p↔	Otv.rep.triešt.zl.v.klb.obl.fibula prox:iM klin.so zaist.pre.klb.k
5t12t.h↔	Otv.rep.jedn.zl.v.klb.obl.femur dist:vonk.skelet.fix	5t138.r↔	Otv.rep.triešt.zl.v.klb.obl.fibula dist:iM klin.so zaist.pre.klb.k
5t12t.j↔	Otv.rep.jedn.zl.v.klb.obl.patela:vonk.skelet.fix	5t139.e↔	Otv.rep.triešt.zl.v.klb.obl.krčok steh.k:transfix.klin.
5t12t.k↔	Otv.rep.jedn.zl.v.klb.obl.tibia prox:vonk.skelet.fix	5t139.f↔	Otv.rep.triešt.zl.v.klb.obl.femur prox:transfix.klin.
5t12t.n↔	Otv.rep.jedn.zl.v.klb.obl.tibia dist:vonk.skelet.fix	5t139.h↔	Otv.rep.triešt.zl.v.klb.obl.femur dist:transfix.klin.
5t12t.p↔	Otv.rep.jedn.zl.v.klb.obl.fibula prox:vonk.skelet.fix	5t139.k↔	Otv.rep.triešt.zl.v.klb.obl.tibia prox:transfix.klin.
5t12t.r↔	Otv.rep.jedn.zl.v.klb.obl.fibula dist:vonk.skelet.fix	5t139.n↔	Otv.rep.triešt.zl.v.klb.obl.tibia dist:transfix.klin.
5t12v.e↔	Otv.rep.jedn.zl.v.klb.obl.krčok steh.k:kruh.vonk.skelet.fix	5t13a.e↔	Otv.rep.triešt.zl.v.klb.obl.krčok steh.k:intramed.drôt a prút
5t12v.f↔	Otv.rep.jedn.zl.v.klb.obl.femur prox:kruh.vonk.skelet.fix	5t13a.f↔	Otv.rep.triešt.zl.v.klb.obl.femur prox:intramed.drôt a prút
5t12v.h↔	Otv.rep.jedn.zl.v.klb.obl.femur dist:kruh.vonk.skelet.fix	5t13a.h↔	Otv.rep.triešt.zl.v.klb.obl.femur dist:intramed.drôt a prút
5t12v.j↔	Otv.rep.jedn.zl.v.klb.obl.patela:kruh.vonk.skelet.fix	5t13a.j↔	Otv.rep.triešt.zl.v.klb.obl.patela:intramed.drôt a prút
5t12v.k↔	Otv.rep.jedn.zl.v.klb.obl.tibia prox:kruh.vonk.skelet.fix	5t13a.k↔	Otv.rep.triešt.zl.v.klb.obl.tibia prox:intramed.drôt a prút
5t12v.n↔	Otv.rep.jedn.zl.v.klb.obl.tibia dist:kruh.vonk.skelet.fix	5t13a.n↔	Otv.rep.triešt.zl.v.klb.obl.tibia dist:intramed.drôt a prút
5t12v.p↔	Otv.rep.jedn.zl.v.klb.obl.fibula prox:kruh.vonk.skelet.fix	5t13a.p↔	Otv.rep.triešt.zl.v.klb.obl.fibula prox:intramed.drôt a prút
5t12v.r↔	Otv.rep.jedn.zl.v.klb.obl.fibula dist:kruh.vonk.skelet.fix	5t13a.r↔	Otv.rep.triešt.zl.v.klb.obl.fibula dist:intramed.drôt a prút
5t12x.e↔	Otv.rep.jedn.zl.v.klb.obl.krčok steh.k:iným osteos.m	5t13b.e↔	Otv.rep.triešt.zl.v.klb.obl.krčok steh.k:uhlo.stabil.dlahou
5t12x.f↔	Otv.rep.jedn.zl.v.klb.obl.femur prox:iným osteos.m	5t13b.f↔	Otv.rep.triešt.zl.v.klb.obl.femur prox:uhlo.stabil.dlahou
5t12x.h↔	Otv.rep.jedn.zl.v.klb.obl.femur dist:iným osteos.m	5t13b.h↔	Otv.rep.triešt.zl.v.klb.obl.femur dist:uhlo.stabil.dlahou
5t12x.j↔	Otv.rep.jedn.zl.v.klb.obl.patela:iným osteos.m	5t13b.k↔	Otv.rep.triešt.zl.v.klb.obl.tibia prox:uhlo.stabil.dlahou
5t12x.k↔	Otv.rep.jedn.zl.v.klb.obl.tibia prox:iným osteos.m	5t13b.n↔	Otv.rep.triešt.zl.v.klb.obl.tibia dist:uhlo.stabil.dlahou
5t12x.n↔	Otv.rep.jedn.zl.v.klb.obl.tibia dist:iným osteos.m	5t13b.p↔	Otv.rep.triešt.zl.v.klb.obl.fibula prox:uhlo.stabil.dlahou
5t12x.p↔	Otv.rep.jedn.zl.v.klb.obl.fibula prox:iným osteos.m	5t13b.r↔	Otv.rep.triešt.zl.v.klb.obl.fibula dist:uhlo.stabil.dlahou
5t12x.r↔	Otv.rep.jedn.zl.v.klb.obl.fibula dist:iným osteos.m	5t13c.e↔	Otv.rep.triešt.zl.v.klb.obl.krčok steh.k:uhl./kondyl.dl
5t12z.e↔	Otv.rep.jedn.zl.v.klb.obl.krčok steh.k:resorb.mat	5t13c.f↔	Otv.rep.triešt.zl.v.klb.obl.femur prox:uhl./kondyl.dl
5t12z.f↔	Otv.rep.jedn.zl.v.klb.obl.femur prox:resorb.mat	5t13c.h↔	Otv.rep.triešt.zl.v.klb.obl.femur dist:uhl./kondyl.dl
5t12z.h↔	Otv.rep.jedn.zl.v.klb.obl.femur dist:resorb.mat	5t13c.k↔	Otv.rep.triešt.zl.v.klb.obl.tibia prox:uhl./kondyl.dl
5t12z.j↔	Otv.rep.jedn.zl.v.klb.obl.patela:resorb.mat	5t13d.h↔	Otv.rep.triešt.zl.v.klb.obl.femur dist:skobou
5t12z.k↔	Otv.rep.jedn.zl.v.klb.obl.tibia prox:resorb.mat	5t13d.j↔	Otv.rep.triešt.zl.v.klb.obl.patela:skobou
5t12z.n↔	Otv.rep.jedn.zl.v.klb.obl.tibia dist:resorb.mat	5t13d.k↔	Otv.rep.triešt.zl.v.klb.obl.tibia prox:skobou
5t12z.p↔	Otv.rep.jedn.zl.v.klb.obl.fibula prox:resorb.mat	5t13d.n↔	Otv.rep.triešt.zl.v.klb.obl.tibia dist:skobou
5t12z.r↔	Otv.rep.jedn.zl.v.klb.obl.fibula dist:resorb.mat	5t13d.p↔	Otv.rep.triešt.zl.v.klb.obl.fibula prox:skobou
5t131.e↔	Otv.rep.triešt.zl.v.klb.obl.krčok steh.k:skrutkou	5t13d.r↔	Otv.rep.triešt.zl.v.klb.obl.fibula dist:skobou
5t131.f↔	Otv.rep.triešt.zl.v.klb.obl.femur prox:skrutkou	5t13v.e↔	Otv.rep.triešt.zl.v.klb.obl.krčok steh.k:kruh.vonk.skel.fix
5t131.h↔	Otv.rep.triešt.zl.v.klb.obl.femur dist:skrutkou	5t13v.f↔	Otv.rep.triešt.zl.v.klb.obl.femur prox:kruh.vonk.skel.fix
5t131.j↔	Otv.rep.triešt.zl.v.klb.obl.patela:skrutkou	5t13v.h↔	Otv.rep.triešt.zl.v.klb.obl.femur dist:kruh.vonk.skel.fix
5t131.k↔	Otv.rep.triešt.zl.v.klb.obl.tibia prox:skrutkou	5t13v.j↔	Otv.rep.triešt.zl.v.klb.obl.patela:kruh.vonk.skel.fix
5t131.n↔	Otv.rep.triešt.zl.v.klb.obl.tibia dist:skrutkou	5t13v.k↔	Otv.rep.triešt.zl.v.klb.obl.tibia prox:kruh.vonk.skel.fix
5t131.p↔	Otv.rep.triešt.zl.v.klb.obl.fibula prox:skrutkou	5t13v.n↔	Otv.rep.triešt.zl.v.klb.obl.tibia dist:kruh.vonk.skel.fix
5t131.r↔	Otv.rep.triešt.zl.v.klb.obl.fibula dist:skrutkou	5t13v.p↔	Otv.rep.triešt.zl.v.klb.obl.fibula prox:kruh.vonk.skel.fix
5t133.e↔	Otv.rep.triešt.zl.v.klb.obl.krčok steh.k:št.dlahou	5t13v.r↔	Otv.rep.triešt.zl.v.klb.obl.fibula dist:kruh.vonk.skel.fix

5t13x.e↔	Otv.rep.triešt.zl.v kĺb.obl.krčok.steh.k.iným osteos.m	5t16s.0↔	Otv.repoz.zlom.talu bez osteosyntézy
5t13x.f↔	Otv.rep.triešt.zl.v kĺb.obl.femur prox.iným osteos.m	5t16s.1↔	Otv.repoz.zlom.talu:osteosyntéza skrutkou
5t13x.h↔	Otv.rep.triešt.zl.v kĺb.obl.femur dist.iným osteos.m	5t16s.3↔	Otv.repoz.zlom.talu:osteosyntéza štand.dlahou
5t13x.j↔	Otv.rep.triešt.zl.v kĺb.obl.patela.iným osteos.m	5t16s.4↔	Otv.repoz.zlom.talu:osteosyntéza drôtom/ťah.serklážou
5t13x.k↔	Otv.rep.triešt.zl.v kĺb.obl.tibia prox.iným osteos.m	5t16s.b↔	Otv.repoz.zlom.talu:osteosyntéza uhlovostabilnou dlahou
5t13x.n↔	Otv.rep.triešt.zl.v kĺb.obl.tibia dist.iným osteos.m	5t16s.d↔	Otv.repoz.zlom.talu:osteosyntéza skobou
5t13x.p↔	Otv.rep.triešt.zl.v kĺb.obl.fibula prox.iným osteos.m	5t16s.v↔	Otv.repoz.zlom.talu:osteosyntéza kruh.vonkaj.fix.(Ilizarev a i.)
5t13x.r↔	Otv.rep.triešt.zl.v kĺb.obl.fibula dist.iným osteos.m	5t16s.x↔	Otv.repoz.zlom.talu:osteosyntéza iným osteosy.mat.
5t13z.e↔	Otv.rep.triešt.zl.v kĺb.obl.krčok.steh.k.resorb.mat	5t16s.z↔	Otv.repoz.zlom.talu:osteosyntéza resorb.materiálom
5t13z.f↔	Otv.rep.triešt.zl.v kĺb.obl.femur prox.resorb.mat	5t16t.0↔	Otv.repoz.zlom.kalkanea bez osteosyntézy
5t13z.h↔	Otv.rep.triešt.zl.v kĺb.obl.femur dist.resorb.mat	5t16t.1↔	Otv.repoz.zlom.kalkanea:osteosyntéza skrutkou
5t13z.j↔	Otv.rep.triešt.zl.v kĺb.obl.patela.resorb.mat	5t16t.3↔	Otv.repoz.zlom.kalkanea:osteosyntéza štand.dlahou
5t13z.k↔	Otv.rep.triešt.zl.v kĺb.obl.tibia prox.resorb.mat	5t16t.4↔	Otv.repoz.zlom.kalkanea:osteosyntéza drôtom/ťah.serkl.
5t13z.n↔	Otv.rep.triešt.zl.v kĺb.obl.tibia dist.resorb.mat	5t16t.7↔	Otv.repoz.zlom.kalkanea:osteosyntéza zaisteným klincom
5t13z.p↔	Otv.rep.triešt.zl.v kĺb.obl.fibula prox.resorb.mat	5t16t.b↔	Otv.repoz.zlom.kalkanea:osteosyntéza uhlovostab.dlahou
5t13z.r↔	Otv.rep.triešt.zl.v kĺb.obl.fibula dist.resorb.mat	5t16t.d↔	Otv.repoz.zlom.kalkanea: osteosyntéza skobou
5t140.u↔	Otv.repoz.jedn.zl:tarzálna k.:bez osteosyntézy	5t16t.v↔	Otv.repoz.zlom.kalkanea: osteosy.kruh.vonkaj.fix.(Ilizarev a i.)
5t140.v↔	Otv.repoz.jedn.zl:metatarz.k.:bez osteosyntézy	5t16t.x↔	Otv.repoz.zlom.kalkanea:osteosyn.iným osteosynt.mat.
5t140.w↔	Otv.repoz.jedn.zl:falagy pr.nohy:bez osteosyntézy	5t16t.z↔	Otv.repoz.zlom.kalkanea:osteosyn.resorbovatel.materiálom
5t141.u↔	Otv.repoz.jedn.zlom:tarzálna k.:skrutkou	5t18i↔	Otv.repoz.predná č.acetabula a hlavy femuru:skrutkou
5t141.v↔	Otv.repoz.jedn.zlom:metatarz.k.:skrutkou	5t18j↔	Otv.repoz.zadná č.acetabula a hlavy femuru:skrutkou
5t141.w↔	Otv.repoz.jedn.zlom:falagy pr.nohy:skrutkou	5t18n↔	Otv.repoz.pred.č.acetabula a hlavy femuru:uhlo.stab.dlahou
5t143.u↔	Otv.repoz.jedn.zl:tarzálna k.:štandard.dlahou	5t18o↔	Otv.repoz.zad.č.acetabula a hlavy femuru:uhlo.stabil.dl.
5t143.v↔	Otv.repoz.jedn.zl:metatarz.k.:štandard.dlahou	5t18p↔	Otv.repoz.predná č.acetabula a hlavy femuru:dlahou
5t143.w↔	Otv.repoz.jedn.zl:falagy pr.nohy:štandard.dlahou	5t18q↔	Otv.repoz.zadná č.acetabula a hlavy femuru:dlahou
5t144.u↔	Otv.repoz.jedn.zlom:tarzálna k.:drôt/serkláž	5t18t↔	Otv.rep.acetabula a hlavy femuru:vonk.skelet.fixátorom
5t144.v↔	Otv.repoz.jedn.zlom:metatarz.k.:drôt/serkláž	5t18y↔	Otv.rep.acetabula a hlavy femuru:blížšie nešpec.mat.
5t144.w↔	Otv.repoz.jedn.zlom:falagy pr.nohy:drôt/serkláž	5t190.e↔	Otv.rep.luxácie:iliosakrálny kĺb:bez osteosyntézy
5t14b.u↔	Otv.repoz.jedn.zl:tarzálna k.:uhlo.stabil.dlahou	5t190.g↔	Otv.rep.luxácie:bedrový kĺb:bez osteosyntézy
5t14b.v↔	Otv.repoz.jedn.zl:metatarz.k.:uhlo.stabil.dlahou	5t190.h↔	Otv.rep.luxácie:kolenný kĺb:bez osteosyntézy
5t14b.w↔	Otv.repoz.jedn.zl:falagy pr.nohy:uhlo.stabil.dlahou	5t190.j↔	Otv.rep.luxácie:prox.tibiofibulárny kĺb:bez osteos.
5t14d.u↔	Otv.repoz.jedn.zlom:tarzálna k.:skobou	5t190.k↔	Otv.rep.luxácie:členkový kĺb horný:bez osteosyn.
5t14d.v↔	Otv.repoz.jedn.zlom:metatarz.k.:skobou	5t190.m↔	Otv.rep.luxácie:členkový kĺb dolný:bez osteosyn.
5t14t.u↔	Otv.repoz.jedn.zl:tarzálna k.:vonk.skelet.fix	5t190.n↔	Otv.rep.luxácie:tarzálna kĺby:bez osteosyntézy
5t14t.v↔	Otv.repoz.jedn.zl:metatarz.k.:vonk.skelet.fix	5t190.p↔	Otv.rep.luxácie:tarzometatarzálna kĺby:bez osteos
5t14t.w↔	Otv.repoz.jedn.zl:falagy pr.nohy:vonk.skelet.fix	5t190.q↔	Otv.rep.luxácie:metatarzofalang.kĺ.:bez osteosyn.
5t14v.u↔	Otv.repoz.jedn.zl:tarzálna k.:kruh.vonk.skelet.fix	5t190.r↔	Otv.rep.luxácie:interfalangeálny kĺb nohy:bez osteos.
5t14v.v↔	Otv.repoz.jedn.zl:metatarz.k.:kruh.vonk.skelet.fix	5t191.g↔	Otv.rep.luxácie:bedrový kĺb:skrutkou
5t14x.u↔	Otv.repoz.jedn.zl:tarzálna k.:iným osteos.m	5t191.h↔	Otv.rep.luxácie:kolenný kĺb:skrutkou
5t14x.v↔	Otv.repoz.jedn.zl:metatarz.k.:iným osteos.m	5t191.j↔	Otv.rep.luxácie:prox.tibiofibulárny kĺb:skrutkou
5t14x.w↔	Otv.repoz.jedn.zl:falagy pr.nohy:iným osteos.m	5t191.k↔	Otv.rep.luxácie:členkový kĺb horný:skrutkou
5t14z.j↔	Otv.rep.jedn.zl:patela:rezorb.mat	5t191.m↔	Otv.rep.luxácie:členkový kĺb dolný:skrutkou
5t14z.u↔	Otv.repoz.jedn.zl:tarzálna k.:rezorb.mat	5t191.n↔	Otv.rep.luxácie:tarzálna kĺby:skrutkou
5t14z.v↔	Otv.repoz.jedn.zl:metatarz.k.:rezorb.mat	5t191.p↔	Otv.rep.luxácie:tarzometatarzálna kĺby:skrutkou
5t14z.w↔	Otv.repoz.jedn.zl:falagy pr.nohy:rezorb.mat	5t191.q↔	Otv.rep.luxácie:metatarzofalang.kĺb:skrutkou
5t150.u↔	Otv.repoz.triešt.zl:tarzálna k.:bez osteosyntézy	5t191.r↔	Otv.rep.luxácie:interfalangeálny kĺb nohy:skrutkou
5t150.v↔	Otv.repoz.triešt.zl:metatarz.k.:bez osteosyntézy	5t193.g↔	Otv.rep.luxácie:bedrový kĺb:skrutkou
5t150.w↔	Otv.repoz.triešt.zl:falagy pr.nohy:bez osteosyntézy	5t193.h↔	Otv.rep.luxácie:kolenný kĺb:skrutkou
5t151.u↔	Otv.repoz.triešt.zl:tarzálna k.:skrutkou	5t193.j↔	Otv.rep.luxácie:prox.tibiofibulárny kĺb:skrutkou
5t151.v↔	Otv.repoz.triešt.zl:metatarz.k.:skrutkou	5t193.k↔	Otv.rep.luxácie:členkový kĺb horný:skrutkou
5t151.w↔	Otv.repoz.triešt.zl:falagy pr.nohy:skrutkou	5t193.m↔	Otv.rep.luxácie:členkový kĺb dolný:skrutkou
5t153.u↔	Otv.repoz.triešt.zl:tarzálna k.:štand.dlahou	5t193.n↔	Otv.rep.luxácie:tarzálna kĺby:skrutkou
5t153.v↔	Otv.repoz.triešt.zl:metatarz.k.:štand.dlahou	5t193.p↔	Otv.rep.luxácie:tarzometatarzálna kĺby:skrutkou
5t153.w↔	Otv.repoz.triešt.zl:falagy pr.nohy:štand.dlahou	5t193.q↔	Otv.rep.luxácie:metatarzofalang.kĺb:skrutkou
5t154.u↔	Otv.repoz.triešt.zl:tarzálna k.:drôt/serkláž	5t193.r↔	Otv.rep.luxácie:interfalangeálny kĺb nohy:skrutkou
5t154.v↔	Otv.repoz.triešt.zl:metatarz.k.:drôt/serkláž	5t194.g↔	Otv.rep.luxácie:bedrový kĺb:drôt/serkláž
5t154.w↔	Otv.repoz.triešt.zl:falagy pr.nohy:drôt/serkláž	5t194.h↔	Otv.rep.luxácie:kolenný kĺb:drôt/serkláž
5t15b.u↔	Otv.repoz.triešt.zl:tarzálna k.:uhlo.stabil.dlahou	5t194.j↔	Otv.rep.luxácie:prox.tibiofibulárny kĺb:drôt/serkláž
5t15b.v↔	Otv.repoz.triešt.zl:metatarz.k.:uhlo.stabil.dlahou	5t194.k↔	Otv.rep.luxácie:členkový kĺb horný:drôt/serkláž
5t15b.w↔	Otv.repoz.triešt.zl:falagy pr.nohy:uhlo.stabil.dlahou	5t194.m↔	Otv.rep.luxácie:členkový kĺb dolný:drôt/serkláž
5t15d.u↔	Otv.repoz.triešt.zlom.:tarzálna k.:skobou	5t194.n↔	Otv.rep.luxácie:tarzálna kĺby:drôt/serkláž
5t15d.v↔	Otv.repoz.triešt.zlom.:metatarz.k.:skobou	5t194.p↔	Otv.rep.luxácie:tarzometatarzálna kĺby:drôt/serkláž
5t15v.u↔	Otv.repoz.triešt.zlom:tarzálna k.:kruh.vonk.skelet.fix.	5t194.q↔	Otv.rep.luxácie:metatarzofalang.kĺb:drôt/serkláž
5t15v.v↔	Otv.repoz.triešt.zlom:metatarz.k.:kruh.vonk.skelet.fix.	5t194.r↔	Otv.rep.luxácie:interfalangeálny kĺb nohy:drôt/serkláž
5t15x.u↔	Otv.repoz.triešt.zl:tarzálna k.:iným osteos.m	5t199.h↔	Otv.rep.luxácie:kolenný kĺb:transfix.klincom
5t15x.v↔	Otv.repoz.triešt.zl:metatarz.k.:iným osteos.m	5t199.j↔	Otv.rep.luxácie:prox.tibiofibulárny kĺb:transfix.klincom
5t15x.w↔	Otv.repoz.triešt.zl:falagy pr.nohy:iným osteos.m	5t199.k↔	Otv.rep.luxácie:členkový kĺb horný:transfix.klincom
5t15z.u↔	Otv.repoz.triešt.zl:tarzálna k.:rezorb.mat	5t199.m↔	Otv.rep.luxácie:členkový kĺb dolný:transfix.klincom
5t15z.v↔	Otv.repoz.triešt.zl:metatarz.k.:rezorb.mat	5t19a.g↔	Otv.rep.luxácie:bedr.kĺb:intramedulárnym klin
5t15z.w↔	Otv.repoz.triešt.zl:falagy pr.nohy:rezorb.mat	5t19a.h↔	Otv.rep.luxácie:kolen.kĺb:intramedulár.klin



5t19a.j↔	Otv.rep.luxácie:prox.tibiofibulárny kĺb:intra-medul.klin	5t213.h↔	Zat.rep.zl./epiphyzeolýzy:femur distál.:štan-dard.dlahou
5t19a.k↔	Otv.rep.luxácie:členk.kĺb horný:intra-medul.klin	5t213.j↔	Zat.rep.zl./epiphyzeolýzy:patela:štan-dard.dlahou
5t19a.m↔	Otv.rep.luxácie:členk.kĺb dolný:intra-medul.klin	5t213.k↔	Zat.rep.zl./epiphyzeolýzy:tibia proxim.:štan-dard.dlahou
5t19a.p↔	Otv.rep.luxácie:tarzometatarzálné kĺby:intra-medul.klin	5t213.m↔	Zat.rep.zl./epiphyzeolýzy:tibia diaf.:štan-dard.dlahou
5t19a.q↔	Otv.rep.luxácie:metatarzofalang.kĺ.:intra-medul.klin	5t213.n↔	Zat.rep.zl./epiphyzeolýzy:tibia distál.:štan-dard.dlahou
5t19a.r↔	Otv.rep.luxácie:interfalangeál.kĺb nohy:intra-medul.klin	5t213.p↔	Zat.rep.zl./epiphyzeolýzy:fibula proximál.:štan-dard.dlahou
5t19b.g↔	Otv.rep.luxácie:bedrový kĺb:uhlo.stabil.dlahou	5t213.q↔	Zat.rep.zl./epiphyzeolýzy:fibula diaf.:štan-dard.dlahou
5t19b.h↔	Otv.rep.luxácie:kolený kĺb:uhlo.stabil.dlahou	5t213.r↔	Zat.rep.zl./epiphyzeolýzy:fibula distál.:štan-dard.dlahou
5t19b.j↔	Otv.rep.luxácie:prox.tibiofibulárny kĺb:uhlo.stabil.dlahou	5t213.s↔	Zat.rep.zl./epiphyzeolýzy:talus:štan-dard.dlahou
5t19b.k↔	Otv.rep.luxácie:členkový kĺb horný:uhlo.stabil.dlahou	5t213.t↔	Zat.rep.zl./epiphyzeolýzy:kalkaneus:štan-dard.dlahou
5t19b.m↔	Otv.rep.luxácie:členkový kĺb dolný:uhlo.stabil.dlahou	5t213.u↔	Zat.rep.zl./epiphyzeolýzy:tarzálné k.:štan-dard.dlahou
5t19b.n↔	Otv.rep.luxácie:tarzálné kĺby:uhlo.stabil.dlahou	5t213.v↔	Zat.rep.zl./epiphyzeolýzy:metatarzálné k.:štan-dard.dlahou
5t19b.p↔	Otv.rep.luxácie:tarzometatarzálné kĺby:uhlo.stabil.dlahou	5t213.w↔	Zat.rep.zl./epiphyzeolýzy:falangi prstov nohy:štan-dard.dlahou
5t19b.q↔	Otv.rep.luxácie:metatarzofalang.kĺb:uhlo.stabil.dlahou	5t214.e↔	Zat.rep.zl./epiphyzeolýzy:krčok steh.k.:drôt./serkláž
5t19b.r↔	Otv.rep.luxácie:interfalangeálny kĺb nohy:uhlo.stabil.dlahou	5t214.f↔	Zat.rep.zl./epiphyzeolýzy:femur prox.:drôt./serkláž
5t19d.g↔	Otv.rep.luxácie:bedrový kĺb:skobou	5t214.g↔	Zat.rep.zl./epiphyzeolýzy:femur diafyzárny:drôt./serkláž
5t19d.h↔	Otv.rep.luxácie:kolený kĺb:skobou	5t214.h↔	Zat.rep.zl./epiphyzeolýzy:femur distál.:drôt./serkláž
5t19d.j↔	Otv.rep.luxácie:prox.tibiofibulárny kĺb:skobou	5t214.j↔	Zat.rep.zl./epiphyzeolýzy:patela:drôt./serkláž
5t19d.k↔	Otv.rep.luxácie:členkový kĺb horný:skobou	5t214.k↔	Zat.rep.zl./epiphyzeolýzy:tibia proxim.:drôt./serkláž
5t19d.m↔	Otv.rep.luxácie:členkový kĺb dolný:skobou	5t214.m↔	Zat.rep.zl./epiphyzeolýzy:tibia diaf.:drôt./serkláž
5t19d.n↔	Otv.rep.luxácie:tarzálné kĺby:skobou	5t214.n↔	Zat.rep.zl./epiphyzeolýzy:tibia distál.:drôt./serkláž
5t19d.p↔	Otv.rep.luxácie:tarzometatarzálné kĺby:skobou	5t214.p↔	Zat.rep.zl./epiphyzeolýzy:fibula proximál.:drôt./serkláž
5t19d.q↔	Otv.rep.luxácie:metatarzofalang.kĺb:skobou	5t214.q↔	Zat.rep.zl./epiphyzeolýzy:fibula diaf.:drôt./serkláž
5t19d.r↔	Otv.rep.luxácie:interfalangeálny kĺb nohy:skobou	5t214.r↔	Zat.rep.zl./epiphyzeolýzy:fibula distál.:drôt./serkláž
5t19t.g↔	Otv.rep.luxácie:bedr.kĺb:vonk.skelet.fix	5t214.s↔	Zat.rep.zl./epiphyzeolýzy:talus:drôt./serkláž
5t19t.h↔	Otv.rep.luxácie:kolen.kĺb:vonk.skelet.fix	5t214.t↔	Zat.rep.zl./epiphyzeolýzy:kalkaneus:drôt./serkláž
5t19t.j↔	Otv.rep.luxácie:prox.tibiofibulárny kĺb:vonk.skelet.fix	5t214.u↔	Zat.rep.zl./epiphyzeolýzy:tarzálné k.:drôt./serkláž
5t19t.k↔	Otv.rep.luxácie:členkový kĺb horný:vonk.skelet.fix	5t214.v↔	Zat.rep.zl./epiphyzeolýzy:metatarzálné k.:drôt./serkláž
5t19t.m↔	Otv.rep.luxácie:členkový kĺb dolný:vonk.skelet.fix	5t214.w↔	Zat.rep.zl./epiphyzeolýzy:falangi prstov nohy:drôt./serkláž
5t19t.n↔	Otv.rep.luxácie:tarzálné kĺby:vonk.skelet.fix	5t215.e↔	Zat.rep.zl./epiphyzeolýzy:krčok steh.k.:dyn.kompr.skr.v dl.
5t19t.p↔	Otv.rep.luxácie:tarzometatarzálné kĺby:vonk.skelet.fix	5t215.f↔	Zat.rep.zl./epiphyzeolýzy:femur prox.:dyn.kompr.skr.v dl.
5t19t.q↔	Otv.rep.luxácie:metatarzofalang.kĺ.:vonk.skelet.fix	5t215.g↔	Zat.rep.zl./epiphyzeol.:femur diaf.:dyn.kompr.skrutka v dl.
5t19t.r↔	Otv.rep.luxácie:interfalangeálny kĺb n.:vonk.skelet.fix	5t215.h↔	Zat.rep.zl./epiphyzeolýzy:femur dist.:dyn.kompr.skr.v dl.
5t19x.g↔	Otv.rep.luxácie:bedrový kĺb:iným osteos.mat	5t216.e↔	Zat.rep.zl./epiphyzeol.:krčok steh.k.:nezaist.predvrt.iM klin
5t19x.h↔	Otv.rep.luxácie:kolený kĺb:iným osteos.mat	5t216.f↔	Zat.rep.zl./epiphyzeol.:femur prox.:nezaist.predvrt.iM klin
5t19x.j↔	Otv.rep.luxácie:prox.tibiofibulárny kĺb:iným osteos.mat	5t216.g↔	Zat.rep.zl./epiphyzeol.:femur diafyzárny:nezaist.predvrt.iM klin
5t19x.k↔	Otv.rep.luxácie:členkový kĺb horný:iným osteos.mat	5t216.h↔	Zat.rep.zl./epiphyzeol.:femur distál.:nezaist.predvrt.iM klin
5t19x.m↔	Otv.rep.luxácie:členkový kĺb dolný:iným osteos.mat	5t216.k↔	Zat.rep.zl./epiphyzeol.:tibia proxim.:nezaist.predvrt.iM klin
5t19x.n↔	Otv.rep.luxácie:tarzálné kĺby:iným osteos.mat	5t216.m↔	Zat.rep.zl./epiphyzeol.:tibia diaf.:nezaist.predvrt.iM klin
5t19x.p↔	Otv.rep.luxácie:tarzometatarzálné kĺby:iným osteos.mat	5t216.n↔	Zat.rep.zl./epiphyzeol.:tibia distál.:nezaist.predvrt.iM klin
5t19x.q↔	Otv.rep.luxácie:metatarzofalang.kĺb:iným osteos.mat	5t216.t↔	Zat.rep.zl./epiphyzeol.:kalkaneus:nezaist.predvrt.iM klin
5t19x.r↔	Otv.rep.luxácie:interfalangeálny kĺb nohy:iným osteos.mat	5t217.e↔	Zat.rep.zl./epiphyzeol.:krčok steh.k.:zaist.intra-medul.kl
5t19z.g↔	Otv.rep.luxácie:bedrový kĺb:rezorb.mat	5t217.f↔	Zat.rep.zl./epiphyzeol.:femur prox.:zaist.intra-medul.kl
5t19z.h↔	Otv.rep.luxácie:kolený kĺb:rezorb.mat	5t217.g↔	Zat.rep.zl./epiphyzeol.:femur diafyzárny:zaist.intra-medul.kl
5t19z.j↔	Otv.rep.luxácie:prox.tibiofibulárny kĺb:rezorb.mat	5t217.h↔	Zat.rep.zl./epiphyzeol.:femur distál.:zaist.intra-medul.kl
5t19z.k↔	Otv.rep.luxácie:členkový kĺb horný:rezorb.mat	5t217.k↔	Zat.rep.zl./epiphyzeol.:tibia proxim.:zaist.intra-medul.kl
5t19z.m↔	Otv.rep.luxácie:členkový kĺb dolný:rezorb.mat	5t217.m↔	Zat.rep.zl./epiphyzeol.:tibia diaf.:zaist.intra-medul.kl
5t19z.n↔	Otv.rep.luxácie:tarzálné kĺby:rezorb.mat	5t217.n↔	Zat.rep.zl./epiphyzeol.:tibia distál.:zaist.intra-medul.kl
5t19z.p↔	Otv.rep.luxácie:tarzometatarzálné kĺby:rezorb.mat	5t217.t↔	Zat.rep.zl./epiphyzeol.:kalkaneus:zaist.intra-medul.kl
5t19z.q↔	Otv.rep.luxácie:metatarzofalang.kĺb:rezorb.mat	5t218.e↔	Zat.rep.zl./epiphyzeol.:krčok steh.k.:iM klin so zaist.kĺb.k
5t19z.r↔	Otv.rep.luxácie:interfalangeálny kĺb nohy:rezorb.mat	5t218.f↔	Zat.rep.zl./epiphyzeol.:femur prox.:iM klin so zaist.kĺb.k
5t211.e↔	Zat.rep.zl./epiphyzeolýzy:krčok steh.k.:skrutkou	5t218.g↔	Zat.rep.zl./epiphyzeol.:femur diafyzárny:iM klin so zaist.kĺb.k
5t211.f↔	Zat.rep.zl./epiphyzeolýzy:femur prox.:skrutkou	5t218.h↔	Zat.rep.zl./epiphyzeol.:femur distál.:iM klin so zaist.kĺb.k
5t211.g↔	Zat.rep.zl./epiphyzeolýzy:femur diafyzárny:skrutkou	5t218.k↔	Zat.rep.zl./epiphyzeol.:tibia proxim.:iM klin so zaist.kĺb.k
5t211.h↔	Zat.rep.zl./epiphyzeolýzy:femur distál.:skrutkou	5t218.m↔	Zat.rep.zl./epiphyzeol.:tibia diaf.:iM klin so zaist.kĺb.k
5t211.j↔	Zat.rep.zl./epiphyzeolýzy:patela:skrutkou	5t218.n↔	Zat.rep.zl./epiphyzeol.:tibia distál.:iM klin so zaist.kĺb.k
5t211.k↔	Zat.rep.zl./epiphyzeolýzy:tibia proxim.:skrutkou	5t219.f↔	Zat.rep.zl./epiphyzeolýzy:femur prox.:transf.kl.
5t211.m↔	Zat.rep.zl./epiphyzeolýzy:tibia diaf.:skrutkou	5t219.g↔	Zat.rep.zl./epiphyzeolýzy:femur diafyz.:transf.kl.
5t211.n↔	Zat.rep.zl./epiphyzeolýzy:tibia distál.:skrutkou	5t219.h↔	Zat.rep.zl./epiphyzeolýzy:femur distál.:transf.kl.
5t211.p↔	Zat.rep.zl./epiphyzeolýzy:fibula proximál.:skrutkou	5t219.k↔	Zat.rep.zl./epiphyzeolýzy:tibia proximálna:transf.kl.
5t211.q↔	Zat.rep.zl./epiphyzeolýzy:fibula diaf.:skrutkou	5t219.m↔	Zat.rep.zl./epiphyzeolýzy:tibia diaf.:transf.klin
5t211.r↔	Zat.rep.zl./epiphyzeolýzy:fibula distál.:skrutkou	5t219.n↔	Zat.rep.zl./epiphyzeolýzy:tibia distál.:transf.kl.
5t211.s↔	Zat.rep.zl./epiphyzeolýzy:talus:skrutkou	5t21a.e↔	Zat.rep.zl./epiphyzeol.:krčok.st.k:iM drôt.prút
5t211.t↔	Zat.rep.zl./epiphyzeolýzy:kalkaneus:skrutkou	5t21a.f↔	Zat.rep.zl./epiphyzeol.:femur prox:iM drôt.prút
5t211.u↔	Zat.rep.zl./epiphyzeolýzy:tarzálné k.:skrutkou	5t21a.g↔	Zat.rep.zl./epiphyzeol.:fem.diaf:iM drôt.prút
5t211.v↔	Zat.rep.zl./epiphyzeolýzy:metatarzálné k.:skrutkou	5t21a.h↔	Zat.rep.zl./epiphyzeol.:fem.dist:iM drôt.prút
5t211.w↔	Zat.rep.zl./epiphyzeolýzy:falangi prstov nohy:skrutkou	5t21a.k↔	Zat.rep.zl./epiphyzeol.:tibia proxim:iM drôt.prút
5t213.e↔	Zat.rep.zl./epiphyzeolýzy:krčok steh.k.:štan-dard.dlahou	5t21a.m↔	Zat.rep.zl./epiphyzeol.:tib.diaf:iM drôt.prút
5t213.f↔	Zat.rep.zl./epiphyzeolýzy:femur prox.:štan-dard.dlahou	5t21a.n↔	Zat.rep.zl./epiphyzeol.:tib.dist:iM drôt.prút
5t213.g↔	Zat.rep.zl./epiphyzeolýzy:femur diafyzárny:štan-dard.dlahou	5t21a.p↔	Zat.rep.zl./epiphyzeol.:fibula proxim:iM drôt.prút

5t21a.q↔	Zat.rep.z./epiphyzeol.fib.diaf:iM drôt,prút	5t21z.e↔	Zat.rep.zl./epiphyzeolýzy:krčok steh.k.:rezorb.mat
5t21a.r↔	Zat.rep.z./epiphyzeol.fib.dist:iM drôt,prút	5t21z.f↔	Zat.rep.zl./epiphyzeolýzy:femur prox:rezorb.mat
5t21a.v↔	Zat.rep.z./epiphyzeol.metatarz.k:iM drôt,prút	5t21z.g↔	Zat.rep.zl./epiphyzeolýzy:femur diaf:rezorb.mat
5t21a.w↔	Zat.rep.z./epiphyzeol.falangy.p.nohy:iM drôt,prút	5t21z.h↔	Zat.rep.zl./epiphyzeolýzy:femur dist:rezorb.mat
5t21b.e↔	Zat.rep.zl./epiphyzeolýzy:krčok steh.k.uhlo.stab.dl	5t21z.j↔	Zat.rep.zl./epiphyzeolýzy:patela:rezorb.mat
5t21b.f↔	Zat.rep.zl./epiphyzeolýzy:femur prox:uhlo.stab.dl	5t21z.k↔	Zat.rep.zl./epiphyzeolýzy:tibia prox:rezorb.mat
5t21b.g↔	Zat.rep.zl./epiphyzeolýzy:femur diaf:uhlo.stab.dl	5t21z.m↔	Zat.rep.zl./epiphyzeolýzy:tibia diaf:rezorb.mat
5t21b.h↔	Zat.rep.zl./epiphyzeolýzy:femur dist:uhlo.stab.dl	5t21z.n↔	Zat.rep.zl./epiphyzeolýzy:tibia dist:rezorb.mat
5t21b.j↔	Zat.rep.zl./epiphyzeolýzy:patela:uhlo.stab.dl	5t21z.p↔	Zat.rep.zl./epiphyzeolýzy:fibula prox:rezorb.mat
5t21b.k↔	Zat.rep.zl./epiphyzeolýzy:tibia prox:uhlo.stab.dl	5t21z.q↔	Zat.rep.zl./epiphyzeolýzy:fibula diaf:rezorb.mat
5t21b.m↔	Zat.rep.zl./epiphyzeolýzy:tibia diaf:uhlo.stab.dl	5t21z.r↔	Zat.rep.zl./epiphyzeolýzy:fibula distál:rezorb.mat
5t21b.n↔	Zat.rep.zl./epiphyzeolýzy:tibia dist:uhlo.stab.dl	5t21z.s↔	Zat.rep.zl./epiphyzeolýzy:talus:rezorb.mat
5t21b.p↔	Zat.rep.zl./epiphyzeolýzy:fibula prox:uhlo.stab.dl	5t21z.t↔	Zat.rep.zl./epiphyzeolýzy:kalkaneus:rezorb.mat
5t21b.q↔	Zat.rep.zl./epiphyzeolýzy:fibula diaf:uhlo.stab.dl	5t21z.u↔	Zat.rep.zl./epiphyzeolýzy:tarzálna k:rezorb.mat
5t21b.r↔	Zat.rep.zl./epiphyzeolýzy:fibula dist:uhlo.stab.dl	5t21z.v↔	Zat.rep.zl./epiphyzeol:metatarzálna k:rezorb.mat
5t21b.s↔	Zat.rep.zl./epiphyzeolýzy:talus:uhlo.stab.dl	5t21z.w↔	Zat.rep.zl./epiphyzeolýzy:falangy prst.nohy:rezorb.mat
5t21b.t↔	Zat.rep.zl./epiphyzeol:kalkaneus:uhlo.stab.dl	5t300.g↔	O.ch.artrotómia,kapsulotómia:bedr.klb
5t21b.u↔	Zat.rep.zl./epiphyzeol:tarzálna k:uhlo.stab.dl	5t300.h↔	O.ch.artrotómia,kapsulotómia:kolen.klb
5t21b.v↔	Zat.rep.zl./epiphyzeolýzy:metatarz.k:uhlo.stab.dl	5t300.j↔	O.ch.artrotómia,kapsulotómia:prox.tibfib.klb
5t21b.w↔	Zat.rep.zl./epiphyzeol:falangy pr.nohy:uhlo.stab.dl	5t300.k↔	O.ch.artrotómia,kapsulotómia:členk.klb h.
5t21c.e↔	Zat.rep.zl./epiphyzeolýzy:krčok steh.k:uhl./kondyl.dl	5t300.m↔	O.ch.artrotómia,kapsulotómia:členk.klb d.
5t21c.f↔	Zat.rep.zl./epiphyzeolýzy:femur prox:uhl./kondyl.dlahou	5t300.n↔	O.ch.artrotómia,kapsulotómia:tarzálna klby
5t21c.h↔	Zat.rep.zl./epiphyzeolýzy:femur dist:uhl./kondyl.dl	5t300.p↔	O.ch.artrotómia,kapsulotómia:tarzometatarz.klby
5t21c.k↔	Zat.rep.zl./epiphyzeolýzy:tibia prox:uhl./kondyl.dl	5t300.q↔	O.ch.artrotómia,kapsulotómia:metatarzofal.klb
5t21c.n↔	Zat.rep.zl./epiphyzeolýzy:tibia dist:uhl./kondyl.dl	5t300.r↔	O.ch.artrotómia,kapsulotómia:interfalang.klb n.
5t21t.e↔	Zat.rep.zl./epiphyzeolýzy:krčok steh.k.:vonk.skelet.fix	5t301.g↔	O.ch.aseptická preplach.drenáž:bedr.klb
5t21t.f↔	Zat.rep.zl./epiphyzeolýzy:femur prox:vonk.skelet.fix	5t301.h↔	O.ch.aseptická preplach.drenáž:kolen.klb
5t21t.g↔	Zat.rep.zl./epiphyzeolýzy:femur diaf:vonk.skelet.fix	5t301.j↔	O.ch.aseptická preplach.drenáž:prx.tibfib.klb
5t21t.h↔	Zat.rep.zl./epiphyzeolýzy:femur dist:vonk.skelet.fix	5t301.k↔	O.ch.aseptická preplach.drenáž:členk.klb h.
5t21t.j↔	Zat.rep.zl./epiphyzeolýzy:patela:vonk.skelet.fix	5t301.m↔	O.ch.aseptická preplach.drenáž:členk.klb d.
5t21t.k↔	Zat.rep.zl./epiphyzeolýzy:tibia prox:vonk.skelet.fix	5t301.n↔	O.ch.aseptická preplach.drenáž:tarzálna klby
5t21t.m↔	Zat.rep.zl./epiphyzeolýzy:tibia diaf:vonk.skelet.fix	5t301.p↔	O.ch.aseptická preplach.drenáž:trzmt.klby
5t21t.n↔	Zat.rep.zl./epiphyzeolýzy:tibia dist:vonk.skelet.fix	5t301.q↔	O.ch.aseptická preplach.drenáž:mttrzfal.klb
5t21t.p↔	Zat.rep.zl./epiphyzeolýzy:fibula prox:vonk.skelet.fix	5t301.r↔	O.ch.aseptická preplach.drenáž:infrfal.klb n.
5t21t.q↔	Zat.rep.zl./epiphyzeolýzy:fibula diaf:vonk.skelet.fix	5t302.h↔	O.ch.septická preplach.drenáž:kolen.klb
5t21t.r↔	Zat.rep.zl./epiphyzeolýzy:fibula distál:vonk.skelet.fix	5t302.j↔	O.ch.septická preplach.drenáž:prx.tibfib.klb
5t21t.s↔	Zat.rep.zl./epiphyzeolýzy:talus:vonk.skelet.fix	5t302.k↔	O.ch.septická preplach.drenáž:členk.klb h.
5t21t.t↔	Zat.rep.zl./epiphyzeolýzy:kalkaneus:vonk.skelet.fix	5t302.m↔	O.ch.septická preplach.drenáž:členk.klb d.
5t21t.u↔	Zat.rep.zl./epiphyzeolýzy:tarzálna k:vonk.skelet.fix	5t302.n↔	O.ch.septická preplach.drenáž:tarzálna klby
5t21t.v↔	Zat.rep.zl./epiphyzeol:metatarzálna k:vonk.skelet.fix	5t302.p↔	O.ch.septická preplach.drenáž:trzmt.klby
5t21t.w↔	Zat.rep.zl./epiphyzeolýzy:falangy prst.nohy:vonk.skelet.fix	5t302.q↔	O.ch.septická preplach.drenáž:mttrzfal.klb
5t21v.f↔	Zat.rep.zl./epiphyzeolýzy:femur prox.:kruh.vonkaj.fix	5t302.r↔	O.ch.septická preplach.drenáž:infrfal.klb n.
5t21v.g↔	Zat.rep.zl./epiphyzeolýzy:femur diaf.:kruh.vonkaj.fix	5t303.g↔	O.ch.debridement:bedrový klb
5t21v.h↔	Zat.rep.zl./epiphyzeolýzy:femur dist:kruh.vonkaj.fix	5t303.h↔	O.ch.debridement:kolený klb
5t21v.k↔	Zat.rep.zl./epiphyzeolýzy:tibia prox:kruh.vonkaj.fix	5t303.j↔	O.ch.debridement:prox.tibiofibulárny klb
5t21v.m↔	Zat.rep.zl./epiphlyz:tib.diaf:kruh.vonkaj.fix	5t303.k↔	O.ch.debridement:členkový klb horný
5t21v.n↔	Zat.rep.zl./epiphlyz:tib.dist:kruh.vonkaj.fix	5t303.m↔	O.ch.debridement:členkový klb dolný
5t21v.p↔	Zat.rep.zl./epiphlyz:fib.prx:kruh.vonkaj.fix	5t303.n↔	O.ch.debridement:tarzálna klby
5t21v.q↔	Zat.rep.zl./epiphlyz:fib.diaf:kruh.vonkaj.fix	5t303.p↔	O.ch.debridement:tarzometatarzálna klby
5t21v.r↔	Zat.rep.zl./epiphlyz:fib.dist:kruh.vonkaj.fix	5t303.q↔	O.ch.debridement:metatarzofalang.kl
5t21v.s↔	Zat.rep.zl./epiphyzeolýzy:talus.kruh.vonkaj.fix	5t303.r↔	O.ch.debridement:interfalangeálny klb n.
5t21v.t↔	Zat.rep.zl./epiphyzeolýzy:kalkaneus:kruh.vonkaj.fix	5t304.h↔	O.ch.parcial.synovektómia:kolen.klb
5t21v.u↔	Zat.rep.zl./epiphyzeolýzy:tarzálna k.kruh.vonkaj.fix	5t304.j↔	O.ch.parcial.synovektómia:prx.tibfib.klb
5t21v.v↔	Zat.rep.zl./epiphyzeolýzy:metatarz.k:kruh.vonkaj.fix	5t304.k↔	O.ch.parcial.synovektómia:členk.klb h.
5t21x.e↔	Zat.rep.zl./epiphyzeolýzy:krčok steh.k.:iným osteos.m.	5t304.m↔	O.ch.parcial.synovektómia:členk.klb d.
5t21x.f↔	Zat.rep.zl./epiphyzeolýzy:femur prox:iným osteos.m.	5t304.n↔	Otv.ch.parcial.synovektómia:tarzálna klby
5t21x.g↔	Zat.rep.zl./epiphyzeolýzy:femur diaf:iným osteos.m.	5t304.p↔	O.ch.parcial.synovektómia:tarzometatarz.klby
5t21x.h↔	Zat.rep.zl./epiphyzeolýzy:femur dist:iným osteos.m.	5t304.q↔	O.ch.parcial.synovektómia:metatarzofalang.kl
5t21x.j↔	Zat.rep.zl./epiphyzeolýzy:patela:iným osteos.m.	5t304.r↔	O.ch.parcial.synovektómia:interfalang.klb n.
5t21x.k↔	Zat.rep.zl./epiphyzeolýzy:tibia prox:iným osteos.m.	5t305.h↔	O.ch.totálna synovektómia:kolený klb
5t21x.m↔	Zat.rep.zl./epiphyzeolýzy:tibia diaf:iným osteos.m.	5t305.j↔	O.ch.totálna synovektómia:prx.tibfib.klb
5t21x.n↔	Zat.rep.zl./epiphyzeolýzy:tibia dist:iným osteos.m.	5t305.k↔	O.ch.totálna synovektómia:členk.klb h.
5t21x.p↔	Zat.rep.zl./epiphyzeolýzy:fibula prox:iným osteos.m.	5t305.m↔	O.ch.totálna synovektómia:členk.klb d.
5t21x.q↔	Zat.rep.zl./epiphyzeolýzy:fibula diaf:iným osteos.m.	5t305.n↔	O.ch.totálna synovektómia:tarzálna klby
5t21x.r↔	Zat.rep.zl./epiphyzeolýzy:fibula distál:iným osteos.m.	5t305.p↔	O.ch.totálna synovektómia:tarzometatarz.klby
5t21x.s↔	Zat.rep.zl./epiphyzeolýzy:talus:iným osteos.m.	5t305.q↔	O.ch.totálna synovektómia:metatarzofalang.kl
5t21x.t↔	Zat.rep.zl./epiphyzeolýzy:kalkaneus:iným osteos.m.	5t305.r↔	O.ch.totálna synovektómia:interfalang.klb n.
5t21x.u↔	Zat.rep.zl./epiphyzeolýzy:tarzálna k:iným osteos.m.	5t306.g↔	O.ch.mobilizácia kľbu(artrolýza):bedr.klb
5t21x.v↔	Zat.rep.zl./epiphyzeol:metatarzálna k:iným osteos.m.	5t306.h↔	O.ch.mobilizácia kľbu(artrolýza):kolen.klb
5t21x.w↔	Zat.rep.zl./epiphyzeolýzy:falangy prst.nohy:iným osteos.m.	5t306.k↔	O.ch.mobilizácia kľbu(artrolýza):členk.klb h.

5f306.m↔	O.ch.mobilizácia kľubu(artrolyza):členk.kľb d.	5f312.k↔	O.ch.subchondrál.spongioplast.s fix.fragm:členk.kľb h.
5f306.n↔	O.ch.mobilizácia kľubu(artrolyza):tarzálne kľby	5f312.m↔	O.ch.subchondrál.spongioplast.s fix.fragm:členk.kľb d.
5f306.p↔	O.ch.mobilizácia kľubu(artrolyza):tarzomet.kľby	5f312.n↔	O.ch.subchondrál.spongioplast.s fix.fragm:tarzál.kľby
5f306.q↔	O.ch.mobilizácia kľubu(artrolyza):metatarzofal.kľby	5f312.p↔	O.ch.subchondrál.spongioplast.s fix.fragm:tarzometat.k.
5f306.r↔	O.ch.mobilizácia kľubu(artrolyza):interfalang.kľb nohy	5f312.q↔	O.ch.subchondrál.spongioplast.s fix.fragm:metatarzof.k.
5f307.g↔	O.ch.odstr.periartikulár.osifikácií:bedr.kľb	5f312.r↔	O.ch.subchondrál.spongioplast.s fix.fragm:interfal.k.n.
5f307.h↔	O.ch.odstr.periartikulár.osifikácií:kolen.kľb	5f313.0↔	Otv.chir.parciálna resekcia menisku
5f307.j↔	O.ch.odstr.periartikulár.osifikácií:prox.tibiofibulár.kľb	5f313.1↔	Otv.chir.totálna resekcia menisku
5f307.k↔	O.ch.odstr.periartikulár.osifikácií:členk.kľb h.	5f313.2↔	Otv.chir.refixácia menisku
5f307.m↔	O.ch.odstr.periartikulár.osifikácií:členk.kľb d.	5f313.3↔	Otv.chir.excizia ganglia menisku
5f307.n↔	O.ch.odstr.periartikulár.osifikácií:tarzálne kľby	5f313.4↔	Otv.chir.transplantácia menisku
5f307.p↔	O.ch.odstr.periartikulár.osifikácií:tarzometatarz.kľby	5f313.5↔	Otv.chir.implantácia umelého (syntet.)menisku
5f307.q↔	O.ch.odstr.periartikulár.osifikácií:metatarzofalang.kľ.	5f313.6↔	Otv.chir.odstránenie umelého (syntet.)menisku
5f307.r↔	O.ch.odstr.periartikulár.osifikácií:interfalang.kľb nohy	5f317.g↔	O.ch.transplant.chrupavky:bedr.kľb
5f308.g↔	O.ch.odstránenie voľných telies:bedr.kľb	5f317.h↔	O.ch.transplant.chrupavky:kolen.kľb
5f308.h↔	O.ch.odstránenie voľných telies:kolen.kľb	5f317.k↔	O.ch.transplant.chrupavky:členk.kľb h.
5f308.j↔	O.ch.odstránenie voľných telies:prox.tibiofibulárny kľb	5f318.g↔	O.ch.odobratie chrupavk.transplantátu:bedr.kľb
5f308.k↔	O.ch.odstránenie voľných telies:členk.kľb h.	5f318.h↔	O.ch.odobratie chrupavk.transplantátu:kolen.kľb
5f308.m↔	O.ch.odstránenie voľných telies:členk.kľb d.	5f318.k↔	O.ch.odobratie chrupavk.transplantátu:členk.kľb h.
5f308.n↔	O.ch.odstránenie voľných telies:tarzálne kľby	5f31a.g↔	O.ch.implant.in vitro vytvor.tk.kultúry:bedr.kľb
5f308.p↔	O.ch.odstránenie voľných telies:tarzometatarz.kľby	5f31a.h↔	O.ch.implant.in vitro vytvor.tk.kultúry:kolen.kľb
5f308.q↔	O.ch.odstránenie voľných telies:metatarzofalang.kľ.	5f31a.k↔	O.ch.implant.in vitro vytvor.tk.kultúry:členk.kľb h
5f308.r↔	O.ch.odstránenie voľných telies:interfalang.kľb n.	5f31c.g↔	O.ch.vyhľad.chrupav[chondroplast]:bedr.kľb
5f30a.g↔	O.ch.vloženie nosiča lieku:bedrový kľb	5f31c.h↔	O.ch.vyhľad.chrupav[chondroplast]:kolen.kľb
5f30a.h↔	O.ch.vloženie nosiča lieku:kolený kľb	5f31c.j↔	O.ch.vyhľad.chrupav[chondroplast]:prox.tibiofibulár.kľb
5f30a.j↔	O.ch.vloženie nosiča lieku:prox.tibiofibulárny kľb	5f31c.k↔	O.ch.vyhľad.chrupav[chondroplast]:členk.kľb horný
5f30a.k↔	O.ch.vloženie nosiča lieku:členkový kľb horný	5f31c.m↔	O.ch.vyhľad.chrupav[chondroplast]:členk.kľb dolný
5f30a.m↔	O.ch.vlož.nosiča lieku:členkový kľb dolný	5f31c.n↔	O.ch.vyhľad.chrupav[chondroplast]:tarzálne kľby
5f30a.n↔	O.ch.vloženie nosiča lieku:tarzálne kľby	5f31c.p↔	O.ch.vyhľad.chrupav[chondroplast]:tarzometatarz.kľby
5f30a.p↔	O.ch.vloženie nosiča lieku:tarzometatarzálne kľby	5f31c.q↔	O.ch.vyhľad.chrupav[chondroplast]:metatarzofalang.kľ.
5f30a.q↔	O.ch.vloženie nosiča lieku:metatarzofalang.kľ.	5f31c.r↔	O.ch.vyhľad.chrupav[chondroplast]:interfalang.kľb n.
5f30a.r↔	O.ch.vloženie nosiča lieku:interfalang.kľb n.	5f31d.g↔	O.ch.subchondr.otvor.kosti(Pridie):bedr.kľb
5f30b.g↔	O.ch.odstránenie nosiča lieku:bedrový kľb	5f31d.h↔	O.ch.subchondr.otv.kosti(Pridie):kolen.kľb
5f30b.h↔	O.ch.odstránenie nosiča lieku:kolený kľb	5f31d.j↔	O.ch.subchondr.otvor.kosti(Pridie):prox.tibiof.k.
5f30b.j↔	O.ch.odstránenie nosiča lieku:prox.tibiofibulár.kľb	5f31d.k↔	O.ch.subchondr.otvor.kosti(Pridie):členk.kľb h.
5f30b.k↔	O.ch.odstránenie nosiča lieku:členk.kľb h.	5f31d.m↔	O.ch.subchondr.otvor.kosti(Pridie):členk.kľb d.
5f30b.m↔	O.ch.odstránenie nosiča lieku:členk.kľb d.	5f31d.n↔	O.ch.subchondr.otvor.kosti(Pridie):tarzál.kľby
5f30b.n↔	O.ch.odstránenie nosiča lieku:tarzálne kľby	5f31d.p↔	O.ch.subchondr.otvor.kosti(Pridie):tarzometat.k.
5f30b.p↔	O.ch.odstránenie nosiča lieku:tarzometatarz.kľby	5f31d.q↔	O.ch.subchondr.otvor.kosti(Pridie):metatarzof.k.
5f30b.q↔	O.ch.odstránenie nosiča lieku:metatarzofalang.kľ.	5f31d.r↔	O.ch.subchondr.otvor.kosti(Pridie):interf.kľb n.
5f30b.r↔	O.ch.odstránenie nosiča lieku:interfalang.kľb n.	5f31g↔	Otv.chir.impl.indiv.metal.náhr.chrupavky kolena
5f30c.g↔	O.ch.odstr.častí a zvyškov väzov:bedr.kľb	5f31h.g↔	O.ch.OP chrupavky s TP chondroc.autol.ind.matrix:bedr.k
5f30c.h↔	O.ch.odstr.častí a zvyškov väzov:kolen.kľb	5f31h.h↔	O.ch.OP chrupavky s TP chondroc.autol.ind.matrix:kol.k
5f30c.j↔	O.ch.odstr.častí a zvyškov väzov:prox.tibiofib.kľb	5f31h.k↔	O.ch.OP chrupavky s TP chondroc.autol.ind.matrix:člen.k.h.
5f30c.k↔	O.ch.odstr.častí a zvyškov väzov:členk.kľb h.	5f31j.g↔	O.ch.implan.neindivid.metal.náhrady chrupav:bedr.k
5f30c.m↔	O.ch.odstr.častí a zvyškov väzov:členk.kľb d.	5f31j.h↔	O.ch.implan.neindivid.metal.náhrady chrupav:kolen.k
5f30c.n↔	O.ch.odstr.častí a zvyškov väzov:tarzálne kľby	5f31j.j↔	O.ch.implan.neindivid.metal.náhrady chrupav:p.tibiof.k
5f30c.p↔	O.ch.odstr.častí a zvyškov väzov:tarzometatarz.kľby	5f31j.k↔	O.ch.implan.neindivid.metal.náhrady chrupav:členk.k.h.
5f30c.q↔	O.ch.odstr.častí a zvyškov väzov:metatarzofal.kľ.	5f31j.m↔	O.ch.implan.neindivid.metal.náhrady chrupav:členk.k.d.
5f30c.r↔	O.ch.odstr.častí a zvyškov väzov:interfalang.kľb n.	5f31j.n↔	O.ch.implan.neindivid.metal.náhrady chrupav:tarzál.kľ
5f310.g↔	O.ch.excizia chor.zmen.č.kľb.chrup:bedr.kľb	5f31j.p↔	O.ch.implan.neindivid.metal.náhrady chrupav:tarzom.kľb
5f310.h↔	O.ch.excizia chor.zmen.č.kľb.chrup:kolen.kľb	5f31j.q↔	O.ch.implan.neindivid.metal.náhrady chrupav:metatarz.k
5f310.j↔	O.ch.excizia chor.zmen.č.kľb.chrup:prox.tibiof.kľb	5f31j.r↔	O.ch.implan.neindivid.metal.náhrady chrupav:interf.k.n
5f310.k↔	O.ch.excizia chor.zmen.č.kľb.chrup:členk.kľb h.	5f31k.g↔	O.ch.subchondrál.otv.kosti s vlož.nebun.impl:bedr.kľb
5f310.m↔	O.ch.excizia chor.zmen.č.kľb.chrup:členk.kľb d.	5f31k.h↔	O.ch.subchondrál.otv.kosti s vlož.nebun.impl:kolen.kľb
5f310.n↔	O.ch.excizia chor.zmen.č.kľb.chrup:tarzálne kľby	5f31k.j↔	O.ch.subchondrál.otv.kosti s vlož.nebun.impl:p.tibiof.k
5f310.p↔	O.ch.excizia chor.zmen.č.kľb.chrup:tarzometatar.kľby	5f31k.k↔	O.ch.subchondrál.otv.kosti s vlož.nebun.impl:členk.kľb h.
5f310.q↔	O.ch.excizia chor.zmen.č.kľb.chrup:metatarzofal.kľ.	5f31k.m↔	O.ch.subchondrál.otv.kosti s vlož.nebun.impl:členk.k.d.
5f310.r↔	O.ch.excizia chor.zmen.č.kľb.chrup:interfal.kľb n.	5f31k.n↔	O.ch.subchondrál.otv.kosti s vlož.nebun.impl:tarzál.k
5f311.g↔	O.ch.refixácia osteochondrál.fragmentu:bedr.kľb	5f31k.p↔	O.ch.subchondrál.otv.kosti s vlož.nebun.impl:tarzometat.k
5f311.h↔	O.ch.refixácia osteochondrál.fragmentu:kolen.kľb	5f31k.q↔	O.ch.subchondrál.otv.kosti s vlož.nebun.impl:metatarzof.k
5f311.j↔	O.ch.refixácia osteochondrál.fragmentu:prox.tibiof.kľb	5f31k.r↔	O.ch.subchondrál.otv.kosti s vlož.nebun.impl:interf.k.n.
5f311.k↔	O.ch.refixácia osteochondrál.fragmentu:členk.kľb h.	5f31x.g↔	Iné otv.chir.OP na kľbe a menisk:bedr.kľb
5f311.m↔	O.ch.refixácia osteochondrál.fragmentu:členk.kľb d.	5f31x.h↔	Iné otv.chir.OP na kľbe a menisk:kolen.kľb
5f311.n↔	O.ch.refixácia osteochondrál.fragmentu:tarzál.kľby	5f31x.j↔	Iné otv.chir.OP na kľbe a menisk:prox.tibiofibul.kľb
5f311.p↔	O.ch.refixácia osteochondrál.fragmentu:tarzometat.kľby	5f31x.k↔	Iné otv.chir.OP na kľbe a menisk:členk.kľb h.
5f311.q↔	O.ch.refixácia osteochondrál.fragmentu:metatarzof.kľb	5f31x.m↔	Iné otv.chir.OP na kľbe a menisk:členk.kľb d.
5f311.r↔	O.ch.refixácia osteochondrál.fragmentu:interfal.kľb nohy	5f31x.n↔	Iné otv.chir.OP na kľbe a menisk:tarzálne kľby
5f312.g↔	O.ch.subchondrál.spongioplast.s fix.fragmbedr.kľb	5f31x.p↔	Iné otv.chir.OP na kľbe a menisk:tarzometatarz.kľby
5f312.h↔	O.ch.subchondrál.spongioplast.s fix.fragmkolen.kľb	5f31x.q↔	Iné otv.chir.OP na kľbe a menisk:metatarzofalang.kľ.

5t31x.r↔	Iné otv.chir.OP na kĺbe a menisk:interfalang.kĺb n.	5t391.k↔	Otv.ch.artroriza:členk.kĺb h.
5t320↔	Otv.ch.sutúra predného skriž.väzu	5t391.m↔	Otv.ch.artroriza:členk.kĺb d.
5t321↔	Otv.chir.sutúra zadného skriž.väzu	5t391.n↔	Otv.ch.artroriza:tarzálne kĺby
5t322↔	Otv.ch.kost.refixácia pred.skriž.väzu	5t391.p↔	Otv.ch.artroriza:tarzometatarzálne kĺby
5t323↔	Otv.ch.kost.refixácia zadného skriž.väzu	5t391.q↔	Otv.ch.artroriza:metatarzofalang.kí.
5t324↔	Otv.ch.sutúra mediál.kapsulár.komplexu boč.väzu	5t391.r↔	Otv.ch.artroriza:interfalang.kĺb n.
5t325↔	Otv.ch.sutúra mediál.kapsul.kompl.s výk.na menisku	5t392.g↔	O.ch.dočasné fixácie:bedr.kĺb
5t326↔	Otv.ch.sutúra later.kapsul.komplexu bočného väzu	5t392.h↔	O.ch.dočasné fixácie:kolen.kĺb
5t327↔	Otv.ch.sutúra later.kapsul.kompl.s výk.na menisku	5t392.j↔	O.ch.dočasné fixácie:prox.tibiofibulár.kĺb
5t328↔	Otv.ch.kombinov.rekonštr.väziv.aparátu kolena	5t392.k↔	O.ch.dočasné fixácie:členk.kĺb h.
5t329↔	Otv.ch.sutúra dorzál.č.väziv.aparátu kolena	5t392.m↔	O.ch.dočasné fixácie:členk.kĺb d.
5t32x↔	Ostatné otv.chirur.refixácie väziv.aparátu kolena	5t392.n↔	O.ch.dočasné fixácie:tarzálne kĺby
5t330↔	Otv.ch.plast.pred.skriž.väzu s autológ.patelár.šľachou	5t392.p↔	O.ch.dočasné fixácie:tarzometatarz.kĺby
5t331↔	Otv.ch.plast. pred.skriž.väzu s inou autológ.šľachou	5t392.q↔	O.ch.dočasné fixácie:metatarzofalang.kí.
5t332↔	Otv.ch.plastika pred.skriž.väzu s aloplast.väziv.náhr.	5t392.r↔	O.ch.dočasné fixácie:interfalang.kĺb n.
5t333↔	Otv.ch.plast.zad.skriž.väzu s autológ.patelár.šľachou	5t39x.g↔	Iné otv.ch.OP na kĺboch:bedr.kĺb
5t334↔	Otv.ch.plast.zad.skriž.väzu s inou autológ.šľachou	5t39x.h↔	Iné otv.ch.OP na kĺboch:kolen.kĺb
5t335↔	Otv.ch.plast.zad.skriž.väzu s aloplast.väziv.náhr.	5t39x.j↔	Iné otv.ch.OP na kĺboch:prox.tibiofibulárny kĺb
5t336↔	Otv.ch.plastika mediál.väziv.komplexu kolena	5t39x.k↔	Iné otv.ch.OP na kĺboch:členk.kĺb h.
5t337↔	Otv.ch.plastika laterál.väziv.komplexu kolena	5t39x.m↔	Iné otv.ch.OP na kĺboch:členk.kĺb d.
5t338↔	Otv.ch.kombinovaná plastika väzov kolena	5t39x.n↔	Iné otv.ch.OP na kĺboch:tarzálne kĺby
5t339↔	Otv.ch.plast.väziv.aparátu dorzo-mediál.č.kolen.kĺbu	5t39x.p↔	Iné otv.ch.OP na kĺboch:tarzometatarzálne kĺby
5t33a↔	Otv.ch.plast.väziv.aparátu dorzo-lat.č.kolen.kĺbu	5t39x.q↔	Iné otv.ch.OP na kĺboch:metatarzofalang.kí.
5t33x↔	Ost.otv.chirurgické plastiky väzov kolena	5t39x.r↔	Iné otv.ch.OP na kĺboch:interfalangeálny kĺb n.
5t340↔	Otv.chir.release laterálneho retinakula pately	5t400.g↔	ASK asept.výplach kĺbu s drenážou:bedr.kĺb
5t341↔	Otv.chir.release laterál.retinakula pately s fix.závesu	5t400.h↔	ASK asept.výplach kĺbu s drenážou:kolen.kĺb
5t342↔	Otv.chir.preloženie úponu patelár.šľ.(napr.Bandi)	5t400.k↔	ASK asept.výplach kĺbu s drenážou:členk.kĺb h.
5t343↔	Otv.ch.preloženie úponu patelár.šľachy s kost.blokom	5t401.g↔	ASK sept.výplach kĺbu s drenážou:bedr.kĺb
5t344↔	Otvorená chirurgická osteotómia pately	5t401.h↔	ASK sept.výplach kĺbu s drenážou:kolen.kĺb
5t345↔	Otvorená chirurgická parciálna resekcia pately	5t401.k↔	ASK sept.výplach kĺbu s drenážou:členk.kĺb h.
5t346↔	Otvorená chirurgická patelektómia	5t402.g↔	ASK mobilizácia kĺbu(artrólyza):bedrový kĺb
5t34x↔	Ost.otv.chir.zákroky na patele a závesnom aparáte	5t402.h↔	ASK mobilizácia kĺbu:artrolyza:kolený kĺb
5t360↔	Otv.ch.sutúra 1 fibulárneho väzu členk. kĺbu	5t402.j↔	ASK mobilizácia kĺbu(artrólyza):prox.tibiofibulár.kĺb
5t361↔	Otv.ch.sutúra viacerých fibulár.väzov členk.kĺbu	5t402.k↔	ASK mobilizácia kĺbu(artrólyza):členk.kĺb h.
5t362↔	Otv.ch.sutúra mediál.a laterál.väziv.ap.členk.kĺbu	5t402.m↔	ASK mobilizácia kĺbu(artrólyza):členk.kĺb d.
5t363↔	Otv.ch.sutúra syndesmózy členkového kĺbu	5t402.n↔	ASK mobilizácia kĺbu(artrólyza):tarzálne kĺby
5t364↔	Otv.ch.plastika fibulár.väziv.ap.autológnu šľachou	5t402.q↔	ASK mobilizácia kĺbu(artrólyza):metatarzofalang.kí.
5t365↔	Otv.ch.plastika fibulár.väziv.ap. perióstálnym lalokom	5t402.r↔	ASK mobilizácia kĺbu(artrólyza):interfalang.kĺb n.
5t366↔	Otv.ch.plastika fibulár.väziv.ap.aloplastickou väz.náhradou	5t403.g↔	ASK odstránenie OSM:bedr.kĺb
5t367↔	Otv.ch.fixácia peroneál.šliach väziv.ap.členk.kĺbu	5t404.g↔	ASK odstr.volných telies:bedrový kĺb
5t36x↔	Ost.refixácie a plastiky väziv.aparátu členk.kĺbu	5t404.h↔	ASK odstr.volných telies:kolený kĺb
5t382↔	Artrodéza bedrového kĺbu	5t404.j↔	ASK odstr.volných telies:prox.tibiofibulárny kĺb
5t383↔	Artrodéza kolenného kĺbu	5t404.k↔	ASK odstr.volných telies:členk.kĺb h.
5t387.0↔	Artrodéza členkového kĺbu bez ďalšieho kĺbu	5t404.m↔	ASK odstr.volných telies:členk.kĺb d.
5t387.1↔	Artrodéza členkového kĺbu so subtalárnym kĺbom	5t404.n↔	ASK odstr.volných telies:tarzálne kĺby
5t387.2↔	Artrodéza členk.kĺbu so subtalár.a Chopartovým kĺbom	5t404.p↔	ASK odstr.volných telies:tarzometatarz.kĺby
5t388.1↔	Artrodéza sub talo:1 časť subtalárneho kĺbu	5t404.q↔	ASK odstr.volných telies:metatarzofalang.kí.
5t388.2↔	Artrodéza sub talo:2 časti subtalárneho kĺbu	5t404.r↔	ASK odstr.volných telies:interfalang.kĺb n.
5t388.3↔	Artrodéza sub talo:3 časti subtalárneho kĺbu	5t405.g↔	ASK odstr.periartikul.kalcifikátov:bedr.kĺb
5t389.1↔	Artrodéza priehlavku a stredonožia:1 a1.2 kĺby	5t405.h↔	ASK odstr.periartikul.kalcifikátov:kolen.kĺb
5t389.3↔	Artrodéza prieh.a stredon:najm.3kí.vr.kompl.artod.Lisf.kí.	5t405.k↔	ASK odstr.periartikul.kalcifikátov:členk.kĺb h.
5t38a.1↔	Artrodézy metatarzofal.a interfal.kĺb prsta nohy:1kĺb	5t405.m↔	ASK odstr.periartikulár.kalcifikátov:členkový kĺb dolný
5t38a.2↔	Artrodézy metatarzofal.a interfal.kĺb prsta nohy:2kĺby	5t405.n↔	ASK odstr.periartikulár.kalcifikátov:tarzálne kĺby
5t38a.3↔	Artrodézy metatarzofal.a interfal.kĺb prsta nohy:3kĺby	5t405.p↔	ASK odstr.periartikulárnych kalcifikátov:tarzometatarz.kĺby
5t38a.4↔	Artrodézy metatarzofal.a interfal.kĺb prsta nohy:4kĺby	5t406.g↔	ASK asistov.ošetrovanie zlomeniny:bedr.kĺb
5t38a.5↔	Artrodézy metatarzofal.a interfal.kĺb prsta nohy:5/viac.kĺb	5t406.h↔	ASK asistov.ošetrovanie zlomeniny:kolen.kĺb
5t38a.a↔	Artrodézy metatarzofal.kĺb palca nohy	5t406.k↔	ASK asistov.ošetrovanie zlomeniny:členk.kĺb horný
5t38a.b↔	Artrodézy interfalangeálneho kĺbu palca nohy	5t407.g↔	Artroskop.vlož.liekového nosiča:bedr.kĺb
5t390.g↔	O.ch.rozdel/prerušenie väzu:bedr.kĺb	5t407.h↔	Artroskop.vlož.liek.nosiča:kolen.kĺb
5t390.h↔	O.ch.rozdel/prerušenie väzu:kolen.kĺb	5t407.j↔	Artroskop.vlož.liek.nosiča:prox.tibiofibulárny kĺb
5t390.j↔	O.ch.rozdel/prerušenie väzu:prox.tibiofibul.kĺb	5t407.k↔	Artroskop.vlož.liek.nosiča:členk.kĺb h.
5t390.k↔	O.ch.rozdel/prerušenie väzu:členk.kĺb h.	5t407.m↔	Artroskop.vlož.liek.nosiča:členk.kĺb d.
5t390.m↔	O.ch.rozdel/prerušenie väzu:členk.kĺb d.	5t407.n↔	Artroskop.vlož.liek.nosiča:tarzálne kĺby
5t390.n↔	O.ch.rozdel/prerušenie väzu:tarzálne kĺby	5t407.p↔	Artroskop.vlož.liek.nosiča:tarzometatarz.kĺby
5t390.p↔	O.ch.rozdel/prerušenie väzu:tarzometatarz.kĺby	5t407.q↔	Artroskop.vlož.liek.nosiča:metatarzofalang.kí.
5t390.q↔	O.ch.rozdel/prerušenie väzu:metatarzofalang.kí.	5t407.r↔	Artroskop.vlož.liek.nosiča:interfalang.kĺb n.
5t390.r↔	O.ch.rozdel/prerušenie väzu:interfalang.kĺb n.	5t408.g↔	Artroskop.odstr.liek.nosiča:bedr.kĺb
5t391.g↔	Otv.ch.artroriza:bedr.kĺb	5t408.h↔	Artroskop.odstr.liek.nosiča:kolen.kĺb
5t391.h↔	Otv.ch.artroriza:kolen.kĺb	5t408.j↔	ASK odstr.liek.nosiča:prox.tibiofibulárny kĺb
5t391.j↔	Otv.ch.artroriza:prox.tibiofibulárny kĺb	5t408.k↔	Artroskop.odstr.liek.nosiča:členk.kĺb h.

5t408.m↔	Artroskop.odstr.liek.nosiča:členk.kĺb d.	5t421.p↔	ASK refixácia osteochondr.fragm:tarzometatar.kĺby
5t408.n↔	Artroskop.odstr.liek.nosiča:tarzálne kĺby	5t421.q↔	ASK refix.osteochon.fragm:metatarzofalang.kí.
5t408.p↔	Artroskop.odstr.liek.nosiča:tarzometatarz.kĺby	5t421.r↔	ASK refix.osteochon.fragm:interfalan.kĺb nohy
5t408.q↔	Artroskop.odstr.liek.nosiča:metatarzofalang.kí.	5t422.g↔	ASK subchondr.spongioplastikaastika:bedr.kĺb
5t408.r↔	Artroskop.odstr.liek.nosiča:interfalang.kĺb n.	5t422.h↔	ASK subchondr.spongioplastikaast:kolenn.kĺb
5t409.g↔	ASK resekcia častí ligament,zbytkov ligament:bedr.kĺb	5t422.k↔	ASK subchondr.spongioplastika:členk.kĺb horný
5t409.h↔	ASK resekcia častí ligament,zbytkov ligament:kolen.kĺb	5t422.m↔	ASK subchondr.spongioplastika:členk.kĺb dolný
5t409.j↔	ASK resek.častí ligament,zbytk.ligament:prox.tibiofibul.kĺb	5t422.n↔	ASK subchondr.spongioplast:tarzálne kĺby
5t409.k↔	ASK resekcia častí ligament,zbytkov ligament:členk.kĺb h.	5t422.p↔	ASK subchondr.spongiopl:tarzometatar.kĺb
5t409.m↔	ASK resek.častí ligament,zbytkov ligament:členk.kĺb dolný	5t422.q↔	ASK subchondr.spongioplastika:metatarzofala.kí.
5t409.n↔	ASK resek.častí ligament,zbytkov ligament:tarzálne kĺby	5t422.r↔	ASK subchondr.spongioplas:interfalang.kĺb n.
5t409.p↔	ASK resek.častí ligament,zbytkov ligament:tarzometatarz.kĺby	5t423.10↔	Artroskopická parciálna resekcia menisku
5t409.q↔	ASK resek.častí ligament,zbytk.ligament:metatarzofalang.kĺby	5t423.11↔	Artroskopická totálna resekcia menisku
5t409.r↔	ASK resek.častí ligament,zbytk.ligament:interfalan.kĺb nohy	5t423.20↔	Artroskopická refixácia menisku
5t40x.g↔	Iné ASK revízie kĺbu:bedr.kĺb	5t423.21↔	Artroskopická sutúra menisku, jednoduchá
5t40x.h↔	Iné ASK revízie kĺbu:kolen.kĺb	5t423.22↔	Artroskopická sutúra menisku, zložitá
5t40x.k↔	Iné ASK revízie kĺbu:členk.kĺb h.	5t423.3↔	Artroskopická implantácia umelého menisku
5t410.h↔	Artroskopická resekcia plica synovialis kolen.kĺbu	5t423.4↔	Artroskopické odstránenie umelého menisku
5t411.g↔	ASK resekcia tuk.telesa:bedr.kĺb	5t423.x↔	Ostatné artroskopické operácie menisku
5t411.h↔	ASK resekcia tuk.telesa:kolen.kĺb	5t426.g↔	ASK odber chondrálneho transpl:bedr.kĺb
5t412.g↔	Artroskop.parc.synovektómia:bedr.kĺb	5t426.h↔	ASK odber chondrálneho transpl:kolen.kĺb
5t412.h↔	Artroskop.parc.synovektómia:kolen.kĺb	5t426.k↔	ASK odber chondrálneho transpl:členk.kĺb h.
5t412.j↔	Artroskop.parc.synovektómia:prox.tibiofibulár.kĺb	5t427.g↔	Artroskop.transpl.chrupavky:bedr.kĺb
5t412.k↔	Artroskop.parc.synovektómia:členk.kĺb h.	5t427.h↔	Artroskop.transpl.chrupavky:kolen.kĺb
5t412.m↔	Artroskop.parc.synovektómia:členk.kĺb d.	5t427.k↔	Artroskop.transpl.chrupavky:členk.kĺb h.
5t412.n↔	Artroskop.parc.synovektómia:tarzálne kĺby	5t428.g↔	ASK implantácia in vitro vypes.tk.kultúr:bedr.kĺb
5t412.p↔	Artroskop.parc.synovektómia:tarzometatarz.kĺby	5t428.h↔	ASK impl.in vitro vypes.tk.kultúr:kolen.kĺb
5t412.q↔	Artroskop.parc.synovektómia:metatarzofalang.kí.	5t428.k↔	ASK impl.in.vitr.vypes.tk.kultúr:členk.kĺb hor.
5t412.r↔	Artroskop.parc.synovektómia:interfalang.kĺb n.	5t42c.g↔	Artroskop.vyhľadanie chrup[chondrop]:bedr.kĺb
5t413.g↔	Artroskop.totál.synovektómia:bedr.kĺb	5t42c.h↔	Artroskop.vyhľadanie chrup:kolen.kĺb
5t413.h↔	Artroskop.totálna synovektómia:kolen.kĺb	5t42c.k↔	Artroskop.vyhľadanie chrup:členk.kĺb h.
5t413.j↔	Artroskop.totál.synovektómia:prox.tibiofibulár.kĺb	5t42c.m↔	Artroskop.vyhľadanie chrup:členk.kĺb d.
5t413.k↔	Artroskop.totál.synovektómia:členk.kĺb h.	5t42c.n↔	Artroskop.vyhľadanie chrup:tarzálne kĺby
5t413.m↔	Artroskop.totál.synovektómia:členk.kĺb d.	5t42c.p↔	ASK vyhled.chrupav[chondrop]:tarzometatarz.kĺby
5t413.n↔	Artroskop.totál.synovektómia:tarzálne kĺby	5t42c.q↔	ASK vyhled.chrupav[chondrop]:metatarzofalang.kĺby
5t413.p↔	Artroskop.totál.synovektómia:tarzometatarz.kĺby	5t42c.r↔	ASK vyhled.chrupav[chondrop]:interfalang.kĺb nohy
5t413.q↔	Artroskop.totál.synovektómia:metatarzofalang.kí.	5t42d.g↔	ASK subchon.otv.kosti(Pridie):bedrový kĺb
5t413.r↔	Artroskop.totál.synovektómia:interfalang.kĺb n.	5t42d.h↔	ASK subchon.otv.kosti(Pridie):kolenný kĺb
5t414.g↔	ASK elektr.dener.synoviea tk.kĺb.púzdra:bedr.kĺb	5t42d.k↔	ASK subchondr.otv.kosti(Pridie):členk.kĺb horný
5t414.h↔	ASK elektr.dener.synovie a tk.kĺb.púzdr:kolen.kĺb	5t42d.m↔	ASK subchondr.otv.kosti(Pridie):členk.kĺb dolný
5t414.j↔	ASK elektr.den.syn.a tk.kĺb.púz:prox.tibiofib.kĺb	5t42d.n↔	ASK subchondr.otv.kosti(Pridie):tarzálne kĺby
5t414.k↔	ASK elektr.denervácia syn.a tk.kĺb.púz:členk.kĺb horný	5t42d.p↔	ASK subch.otv.kosti(Pridie):tarzometata.kĺby
5t414.m↔	ASK elektr.dener.syn.a tk.kĺb.púz:členk.kĺb dolný	5t42d.q↔	ASK subch.otv.kosti(Pridie):metatarzofala.kí
5t414.n↔	ASK elektr.dener.synov.a tk.kĺb.púz:tarzálne kĺby	5t42d.r↔	ASK subch.otv.kosti(Pridie)interfalan.kĺb n.
5t414.p↔	ASK elektr.dener.syn.a tk.kĺb.púz:tarzometat.kĺby	5t42e.g↔	ASK subch.otv.kosti(aceul)implant:bedr.kĺb
5t414.q↔	ASK elektr.den.syn.a tk.kĺb.púz:metatarzofal.kĺby	5t42e.h↔	ASK subch.otv.kost-aceul.implant:kolen.kĺb
5t414.r↔	ASK elektr.den.synov.tk.kĺb.púz:interfal.kĺb nohy	5t42e.k↔	ASK subch.otv.kost-aceul.implant:členk.kĺb horný
5t41x.g↔	Iné artroskop.OP synovii:bedr.kĺb	5t42e.m↔	ASK subch.otv.kost-aceul.implant:členk.kĺb dol.
5t41x.h↔	Iné artroskop.OP synovii:kolen.kĺb	5t42e.n↔	ASK subch.otv.kost-aceul.implant:tarzálne kĺby
5t41x.j↔	Iné ASK OP na synovii:prox.tibiofibulárny kĺb	5t42e.p↔	ASK subch.otv.kost-aceul.implant:tarzometatarz.kĺby
5t41x.k↔	Iné ASK OP na synovii:členkový kĺb horný	5t42e.q↔	ASK subch.otv.kost-aceul.implant:metatarzofalan.kí.
5t41x.m↔	Iné ASK OP na synovii:členkový kĺb dolný	5t42e.r↔	ASK subch.otv.kost-aceul.implant:interfalang.kĺb n.
5t41x.n↔	Iné artroskop.OP synovii:tarzálne kĺby	5t42f.g↔	ASK OP chrup.transpl.chond-autológ.indu.matrix:bedr.kĺb
5t41x.p↔	Iné ASK OP na synovii:tarzometatarzálne kĺby	5t42f.h↔	ASK OP chrup.transpl.chond-autológ.indu.matrix:kolen.kĺb
5t41x.q↔	Iné ASK OP na synovii:metatarzofalang.kí.	5t42f.k↔	ASK OP chrup.transpl.chond-autológ.ind.matrix:členk.kĺb hor.
5t41x.r↔	Iné ASK OP na synovii:interfalangeálny kĺb n.	5t42h.g↔	ASK resekcia 1/viac.osteofytov:bedr.kĺb
5t420.g↔	ASK excízia poškod.tk.kĺb.chrup:bedr.kĺb	5t42h.h↔	ASK resekcia 1/viac.osteofytov:kolen.kĺb
5t420.h↔	ASK excízia poškod.tk.kĺb.chrup:kolen.kĺb	5t42h.k↔	ASK resekcia 1/viac.osteofytov:členk.kĺb horný
5t420.j↔	ASK exc.pošk.tk.kĺb.chrup:prox.tibiofibulá.kĺb	5t42h.m↔	ASK resekcia 1/viac.osteofytov:členk.kĺb dolný
5t420.k↔	ASK exc.pošk.tk.kĺb.chrup:členk.kĺb horný	5t42h.n↔	ASK resekcia 1/viac.osteofytov:tarzálne kĺby
5t420.m↔	ASK exc.pošk.tk-kĺb.chrup:členk.kĺb dolný	5t42h.p↔	ASK resekcia 1/viac.osteofytov:tarzometatar.kĺby
5t420.n↔	ASK exc.pošk.tk-kĺb.chrup:tarzálne kĺby	5t42h.q↔	ASK resekcia 1/viac.osteofytov:metatarzofalan.kĺby
5t420.p↔	ASK exc.pošk.tk-kĺb.chrup:tarzometatarz.kĺby	5t42h.r↔	ASK resekcia 1/viac.osteofytov:interfalan.kĺb nohy
5t420.q↔	ASK exc.pošk.tk-kĺb.chrup:metatarzofalang.kĺb	5t42i.g↔	Iné artroskop.OP na chrup.a menisk:bedr.kĺb
5t420.r↔	ASKexc.pošk.tk-kĺb.chrup:interfalang.kĺb nohy	5t42i.h↔	Iné artroskop.OP na chrup.a menisk:kolen.kĺb
5t421.g↔	ASK refix.osteochondr.fragm:bedr.kĺb	5t42i.k↔	Iné artroskop.OP na chrup.a menisk:členk.kĺb h.
5t421.h↔	ASK refix.osteochondr.fragm:kolen.kĺb	5t42i.m↔	Iné artroskop.OP na chrup.a menisk:členk.kĺb d.
5t421.k↔	ASK refix.osteochondr.fragm:členk.kĺb horný	5t42i.n↔	Iné artroskop.OP na chrup.a menisk:tarzálne kĺby
5t421.m↔	ASK refixácia osteochondr.fragm:členk.kĺb dolný	5t42i.p↔	Iné artroskop.OP na chrup.a menisk:tarzometatarz.kĺby
5t421.n↔	ASK refixácia osteochondr.fragm:tarzálne kĺby	5t42i.q↔	Iné ASK OP na chrup.a menisk:metatarzofalang.kí.

5t42i.r↔	Iné artroskop.OP na chrup.a menisk:interfalang.kĺb n.	5t509.11↔	Impl.metafyz.protézy hl.femuru.s kr.dr.s acet.kom.,cem.
5t430↔	Artroskopická sutúra predného skríženého väzu	5t509.12↔	Impl.metafyz.prot.hl.femuru.s kr.dr.s acet.kom.,hybrid č.cem.
5t431↔	Artroskopická sutúra zadného skríženého väzu	5t50x.0↔	Iné implant.endoprotézy bedr.kĺbu,necement
5t432↔	Artroskopická kostná refixácia skríženého väzu	5t50x.1↔	Iné implantácie endoprotézy bedr.kĺbu,cement
5t433↔	ASK plastika predného skriž.väzu autológ.patelár.ligamentom	5t50x.2↔	Iné implantácie endoprotézy bedr.kĺbu,hybrid
5t434↔	ASK plastika pred.skríženého väzu iným autológnym lig	5t510↔	Revizia endoprotézy bedrového kĺbu bez výmeny
5t435↔	ASK plastika pred.skríženého väzu s alopplastickou náhradou	5t511.00↔	Vým.femor.kompon.protézy hl.femoru na cervikokap.nec.pr.hl.f.
5t436↔	ASK plastika zad.skríž.väzu s autogénnou Patelár.šlachou	5t511.01↔	Vým.femor.komponen.protézy hl.fe na cervikokap.cem.pr.hl
5t437↔	ASK plastika zad.skríženého väzu s iným autológ.ligamentom	5t511.2↔	Vým.femor.kompon.protézy hl.femoru na šp.pr.hl.f.
5t438↔	ASK plastika zadného skríženého väzu s alopplast.náhradou	5t511.3↔	Vým.femor.komponen.protézy hl.femoru na bipol.pr.hl.f.
5t439↔	Artroskop.uvoľnenie kolenného púzdra (lateral release)	5t511.4↔	Výmena femorálnej komponenty hlavičky protézy
5t43a↔	ASK sutúra mediál.kapsuloligamentóz.aparátu kolen.kĺbu	5t511.80↔	Výmena femor.komp.pr.hl.fem:na tot.necem.pr.hl.f.
5t43b↔	ASK sutúra laterál.kapsuloligamentóz.aparátu kolen.kĺbu	5t511.81↔	Výmena femor.komp.pr.hl.femuru:na tot.cem.pr.hl.f.
5t43c↔	ASK sutúra dorzál.kapsuloligamentóz.aparátu kolen.kĺbu	5t511.82↔	Vým.femor.komponenty pr.hl.femuru:na tot.hyb.pr.hl.f.
5t43d↔	ASK plastika mediál.kapsuloligamentóz.aparátu kolenného kĺbu	5t511.x↔	Vým.femorálnej komp.protézy hl.femuru:ostatné
5t43e↔	ASK plastika laterál.kapsuloligamentóz.aparátu kolen.kĺbu	5t512.10↔	Výmena acetab.komponenty bedra na acetab.komp.,necem.
5t43f↔	ASK plastika dorzál.kapsuloligamentóz.aparátu kolen.kĺbu	5t512.11↔	Vým.acetabulárnej komp.bedra na acetab.komp.,cem.
5t43g↔	ASK plastika predného skríženého väzu s alogénnym lig	5t512.20↔	Vým.acet.komp.bedra na acet.komp.necem.s vým.hl.
5t43h↔	ASK plastika zadného skríženého väzu s alogénnym ligament	5t512.21↔	Vým.acet.komp.bedra na acet.komp,cem.s vým.hl.
5t43x↔	Ost.ASK refix.a plastiky na kapsuloligament.ap.kolen.kĺbu	5t512.3↔	Vým.acetabulár.kompenty bedra na špeciál.prt.hl.f.
5t450↔	ASK odstr.ansplantátu predného skríženého väzu	5t512.60↔	Vým.acetab.komp.bedra, izol.inlay bez vým.jamky
5t451↔	ASK odstr.transplantátu zadného skríženého väzu	5t512.61↔	Vým.acet.komp.bedra,izol.inlay bez vým.jamky s vým.hl
5t452.0↔	ASK výmena.transpl.p.skríž.väzu:aut.pat.šf.	5t512.80↔	Vým.acetab.komp.bedra na tot.necem.prot.hl.fem.
5t452.1↔	ASK výmena.transpl.predn.skríž.väzu:i.aut.šf.	5t512.81↔	Vým.acetab.komp.bedra na tot.cement.prot.hl.fem.
5t452.2↔	ASK výmena.transpl.predn.skríž.v:alopl.náh.v.	5t512.82↔	Vým.acetab.komp.bedra na tot.hybr.pr.hl.fem.
5t452.3↔	Artrosk.výmena transplantátu predn.skríž.väzu:alog.šf.	5t512.x↔	Vým.acetabulárnej komponenty bedra,ost.
5t452.x↔	Artros.výmena.transpl.predného skriž.väzu:iné	5t513.2↔	Vým.cement.totál.endopr.bedra na šp.pr.hl.femuru
5t453.0↔	ASK výmena.transpl.zad.skríž.väzu:aut.pat.šlachou	5t513.80↔	Vým.cem.tot.endopr.bedra na tot.necem.pr.hl.f.
5t453.1↔	ASK výmena.transpl.zad.skríž.väzu:i.autol.šlachou	5t513.81↔	Vým.cem.tot.endopr.bedra na tot.cem.pr.hl.fem.
5t453.2↔	ASK výmena.transpl.zad.skríž.väzu:alopl.náhr.v.	5t513.82↔	Vým.cement.totál.endopr.bedra na tot.hybr.pr.hl.f.
5t453.3↔	ASK výmena.transpl.zad.skríž.väzu:alog.šlachou	5t513.x↔	Výmena cement.totál.endopr.bedra,ostatné
5t453.x↔	ASK výmena.transpl.zad.skríž.väzu:iné	5t514.2↔	Vým.necem.tot.endopr.bedra na šp.pr.hl.f.
5t45x↔	Ost.ASK odstr./výmena transplantátu väzu na kolene	5t514.80↔	Vým.necem.tot.endopr.bedra na tot.necem.pr.hl.f.
5t490.g↔	Artroskopické rozdel./peruž.väzu:bedr.kĺb	5t514.81↔	Vým.necem.tot.endopr.bedra na tot.cem.pr.hl.fem.
5t490.h↔	Artroskopické rozdel./peruž.väzu:kolen.kĺb	5t514.82↔	Vým.necem.tot.endopr.bedra na tot.hybr.pr.hl.f.
5t490.k↔	Artroskopické rozdel./peruž.väzu:členk.kĺb h.	5t514.x↔	Vým.necem.totát.endoprotézy bedra,ostatné
5t490.m↔	Artroskopické rozdel./peruž.väzu:členk.kĺb d.	5t515.2↔	Vým.hybrid.tot.endopr.bedra na špec.pr.hl.fem.
5t491.h↔	ASK debridement šlachy:kolen.kĺb	5t515.80↔	Vým.hybrid.tot.endopr.bedra a tot.necem.pr.hl.f.
5t491.k↔	ASK debridement šlachy:členk.kĺb h.	5t515.81↔	Vým.hybrid.tot.endopr.bedra na tot.cem.pr.hl.fem.
5t492.h↔	ASK resekcia ganglia:kolen.kĺb	5t515.82↔	Vým.hybrid.tot.endopr.bedra na tot.hybr.pr.hl.f.
5t49x.g↔	Ostatné artroskopické OP:bedr.kĺb	5t515.x↔	Výmena hybridnej totálnej endoprotézy bedra,ost.
5t49x.h↔	Ostatné artroskopické OP:kolen.kĺb	5t516.2↔	Vým.totál.endoprotézy bedra na špec.pr.hl.f.
5t49x.j↔	Ostatné artroskopické OP:prox.tibiofibulárny kĺb	5t516.80↔	Vým.tot.endopr.bedra na špec.tot.necem.pr.hl.f.
5t49x.k↔	Ostatné artroskopické OP:členk.kĺb h.	5t516.81↔	Vým.tot.endopr.bedra na špec.tot.cemen.pr.hl.f.
5t49x.m↔	Ostatné artroskopické OP:členk.kĺb d.	5t516.82↔	Vým.tot.endopr.bedra na špec.tot.hybr.pr.hl.fem.
5t49x.n↔	Ostatné artroskopické OP:tarzálné kĺby	5t516.x↔	Výmena tot.endoprotézy bedra na špeciálnu,ostatné
5t49x.p↔	Ostatné artroskopické OP:tarzometatarzálné kĺby	5t517↔	Odstránenie totálnej endoprotézy hlavice femoru
5t49x.q↔	Ostatné artroskopické OP:metatarzofalang.kí.	5t518↔	Odstr.cervikokapitálnej endoprotézy bedrového kĺbu
5t49x.r↔	Ostatné artroskopické OP:interfalangeálny kĺb n.	5t519↔	Odstránenie bipolárnej endoprotézy bedrového kĺbu
5t500.0↔	Impl.totál.endoprotézy bedr.kĺbu,necement.	5t51a↔	Odstr.povrch.protézy.hl.femuru typu hip resurf.
5t500.1↔	Implantácia totál.endoprotézy bedr.kĺbu, cement.	5t51b↔	Odstránenie acetabulárnej komponenty bedr.kĺbu
5t500.2↔	Impl.totál.endoprotézy bedr.kĺbu,hybrid čiastoč.cement.	5t51c↔	Odstr.antiluxačnej acetabulár.komponenty bedr.kĺbu
5t502.0↔	Impl.totál.špeciál.endoprotézy bedr.kĺbu, necementovaná	5t51d↔	Odstr.snap fit acetabulárnej komponenty bedrového kĺbu
5t502.1↔	Impl.totál.špeciál.endoprotézy bedr.kĺbu, cementovaná	5t51e↔	Odstr.totálnej špeciálnej endoprotézy bedrového kĺbu
5t502.2↔	Impl.totál.špeci.endoprotézy bedr.kĺbu, hybrid čiast.cement.	5t51f.2↔	Vým.bipol.cervikap.prot.bedra na špec.pr.hl.fem.
5t503.0↔	Implant.cervikokapitál.protézy bedr.kĺbu,necement.	5t51f.31↔	Vým.bip.cervikokap.pr.bedra na bip.cem.cervikok.pr.
5t503.1↔	Implantácia cervikokapitálnej protézy bedr.kĺbu,cement.	5t51f.80↔	Vým.bipol.cervikap.prot.bedra na tot.necem.pr.hl.fem.
5t504.0↔	Impl.bipolár.cervikokapit.protézy bedr.kĺbu,necement.	5t51f.81↔	Vým.bipol.cervikap.prot.bedra na tot.cemen.pr.hl.f.
5t504.1↔	Impl.bipolár.cervikokapit.protézy bedr.kĺbu,cement.	5t51f.82↔	Vým.bipol.cervikap.prot.bedra na tot.hybr.pr.hl.fem.
5t505.0↔	Impl.antiluxačnej acetabulár.komponenty bedr.kĺbu,necement.	5t51f.x↔	Vým.bipol.cervikokap.protézy bedra,ostatné
5t505.1↔	Impl.antiluxačnej acetabulár.komponenty bedr.kĺbu,cement.	5t51g.2↔	Výmena povrch.pr.hl.f.hip resurf.na špec.protézu hl.femoru
5t507.0↔	Impl.snap fit acetabulár.komponenty bedr.kĺbu, necement.	5t51g.50↔	Vým.pov.pr.hl.f.hip resurf.na povr.pr.hl.f.hip resurf.,necem.
5t507.1↔	Impl.snap fit acetabulár.komponenty bedr.kĺbu, cement.	5t51g.51↔	Vým.pov.pr.hl.f.typ.hip resurf.na na povr.pr.hl.f.hip resurf.cem.
5t507.2↔	Impl.snap fit acetabulár.komponenty bedr.kĺbu, hybridná	5t51g.80↔	Vým.pov.pr.hl.f.hip resurf.na tot.necem.pr.hl.f.
5t508.0↔	Impl.povrch.protézy hlavice femoru hip resurfacing,necement.	5t51g.81↔	Vým.pov.protézy hl.f.hip resurf.na tot.cem.pr.h.f.
5t508.1↔	Impl.povrch.protézy hlavice femoru hip resurfacing,cement.	5t51g.82↔	Vým.povrch.pr.hl.f.hip resurf.na tot.hybr.pr.h.f.
5t508.2↔	Impl.povrch.protézy hlavice femoru hip resurfacing,hybrid.	5t51g.x↔	Vým.povrch.protézy hl.femuru typ.hip resurf.,ost.
5t509.00↔	Impl.metaf.protézy hl.femuru s k.driek.bez acet.komp.,necemen.	5t51h↔	Odstránenie povrchovej náhradnej protézy bedrového kĺbu
5t509.01↔	Impl.metaf.protézy hl.femuru s k.driek.bez acet.komp.,cement.	5t51j.2↔	Vým.metafyz.pr.hl.f.s kr.driek.na špec.protézu.hl.fem.
5t509.10↔	Impl.metafyz.protézy hl.femuru.s kr.dr.s acet.komp.,necem.	5t51j.80↔	Vým.metafyz.protézy.hl.f.s kr.driek.na tot.necem.pr.h.f.

5t51j.81↔	Vým.metafyz.protézy.hl.f.s kr.driek.na tot.cem.pr.h.f.	5t532.6↔	Výmena bikondylárnej povrchovej protézy kolena inlay
5t51j.82↔	Vým.metafyz.protézy hl.f.s kr.driek.na tot.hybr.pr.h.f.	5t532.7↔	Vým.bikondyl.povr.protézy kolena, vým.femorál.komponenty
5t51j.x↔	Vým.metafyz.protézy hl.femuru s kr.driek.,ost.	5t532.8↔	Vým.bikondyl.povr.protézy kolena, výmena tibiál.komponenty
5t51k↔	Odstř.metafyz.pr.protézy hlavice femoru s krátkym driekom	5t532.a0↔	Vým.bikondyl.povr.pr.kolena na speciál.endopr.kol.,necem.
5t51x↔	Ostatné revízie, výmeny/odstr.endoprotézy bedr.kĺbu	5t532.a1↔	Vým.bikondyl.povr.pr.kolena na speciál.endopr.kol.,cem.
5t520.0↔	Impl.unikondylár.protézy kolen.kĺbu,necement	5t532.x↔	Výmena bikondylárnej povrch.protézy kolena,ost.
5t520.1↔	Impl.unikondylár.protézy kolen.kĺbu,cement	5t533.0↔	Vým.spoj.totál.endoprotézy kolena rovnakého typu
5t520.2↔	Impl.unikondylár.protézy kolen.kĺbu,hybrid	5t533.50↔	Vým.spoj.totál.endopr.kolena na totál.endopr.kol.spoj-necem.
5t521.0↔	Imp.bikond.pov.prot.kolena bez spoj.bez pat.náhr.,necem	5t533.52↔	Vým.spoj.tot.endopr.kolena na tot.endopr.kol.spoj-hybr/cem.
5t521.1↔	Imp.bikond.pov.protézy kolena bez spoj.bez pat.náhr.,cem.	5t533.7↔	Vým.spoj.tot.endop.kolena,výmena femorál.komp.
5t521.2↔	Imp.bikond.pov.pr.kolena bez spoj.bez pat.náhr.,hybrid	5t533.8↔	Vým.spoj.tot.endopr.kolena,výmena tibiál.komp.
5t522.0↔	Impl.bikond.pov.pr.kolena bez spoj.s pat.náhr.,necem	5t533.9↔	Vým.spoj.tot.endopr.kolena,výmena patelár.komp.
5t522.1↔	Impl.bik.pov.pr.kolena bez spoj.s pat.náhr.,cement	5t533.a0↔	Vým.spoj.tot.endop.kolena na špec.endopr.kolena,necem.
5t522.2↔	Impl.bik.pov.pr.kolena bez spoj.s pat.náhr.,hybrid	5t533.a1↔	Vým.spoj.tot.endop.kolena na špec.endopr.kolena,cem.
5t523.0↔	Impl.bikond.pov.pr.kolena č.spoj.bez pat.náhr.,necem	5t533.x↔	Výmena spojenej totálnej endoprotézy kolena,ostatné
5t523.1↔	Impl.bikond.pov.pr.kolena č.spoj.bez pat.náhr.,cem	5t534.0↔	Vým.špec.protézy kolena rovnakého typu
5t523.2↔	Impl.bikond.pov.pr.kolena č.spoj.bez pat.náhr.,hybrid	5t534.7↔	Vým.špec.protézy kolena,výmena femor.komponenty
5t524.0↔	Impl.bikond.povrch.pr.kolena č.spoj.s pat.náhr.,necem	5t534.8↔	Vým.špec.protézy kolena,výmena tibiál.komp.
5t524.1↔	Impl.bikond.povrch.prot.kolena č.spoj.s pat.náhr.,cem	5t534.9↔	Vým.špec.protézy kolena,vým.patelár.komp.
5t524.2↔	Impl.bikond.povrch.pr.kolena č.spoj.s pat.náhr.,hybrid	5t534.x↔	Výmena speciálnej protézy kolena,ost.
5t525.0↔	Impl.tot.endoprot.kolena spoj.bez pat.náhr.,necem	5t535.10↔	Vým.patelár.náhrady na necem.patelár.komp.
5t525.1↔	Impl.tot.endoprot.kolena spoj.bez pat.náhr.,cement	5t535.11↔	Vým.patelár.náhrady na cement.patel.komponentu
5t525.2↔	Impl.tot.endoprot.kolena spoj.bez pat.náhr.,hybrid	5t535.20↔	Vým.patel.náhrady na patelofemor.necem.náhr.
5t526.0↔	Impl.tot.endopr.kolena spoj.s pat.náhr.,necement	5t535.21↔	Vým.patel.náhrady na patelofem.cement.náhr.
5t526.1↔	Impl.tot.endopr.kolena spoj.s pat.náhr.,cement	5t535.22↔	Výmena patel.náhr.na patelofem.hybr.náhr.
5t526.2↔	Impl.tot.endopr.kolena spoj.s pat.náhr.,hybrid	5t535.30↔	Výmena patelár.náhrady na necement.femorálnu náhradu
5t527.10↔	Impl.patel.náhrady kolena,necem.patelár.komponenta	5t535.31↔	Výmena patelár.náhrady na cement.femorálnu náhradu
5t527.11↔	Impl.patel.náhrady kolena, cement.patel.komponenta	5t536.42↔	V.pr.kol.so zvýš.ohyb.na p.so zvýš.ohyb.bez pat.náhr-hyb/cem
5t527.20↔	Impl.patel.náhrady kolena,patelofemor.necem.náhr.	5t536.52↔	V.pr.kol.so zvýš.ohyb.na p.so zvýš.ohyb.s pat.náhr-hyb/cem
5t527.21↔	Impl.patel.náhrady kolena,patelofemor.cem.náhrada	5t536.60↔	V.pr.kolena so zvýš.ohyb.na tot.e.spoj.bez patel.n-nec
5t527.22↔	Impl.patel.náhrady kolena, patelofem.hybrid.náhr.	5t536.61↔	V.pr.kolena so zvýš.ohyb.na tot.e.spoj.bez patel.n-hyb/cem
5t527.30↔	Impl.patel.náhrady kolena,izol.náhr.femor.plochy,necem.	5t536.70↔	V.pr.kolena so zvýš.ohyb.na tot.e.spoj.s pat.náhr-necem
5t527.31↔	Impl.patel.náhrady kolena,izol.náhrada femor.plochy,cemen.	5t536.71↔	V.pr.kolena so zvýš.ohyb.na tot.e.spoj.s pat.náhr-hyb/cem
5t528.0↔	Impl.speciál.protézy kolena,necement	5t536.90↔	V.protézy kolena so zvýš.ohyb.sch.na špec.endopr-necem.
5t528.1↔	Impl.speciál.protézy kolena,cement	5t536.92↔	V.protézy kolena so zvýš.ohyb.sch.na špec.endopr-hyb/cem.
5t528.2↔	Impl.speciál.protézy kolena,hybrid	5t536.x↔	Výmena protézy kolena so zvýš.ohyb.schopnosťou,ost.
5t529.1↔	Impl.protézy kolena so zvýš.ohyb.schop.bez pat.náhr,cement	5t537↔	Výmena interpozic.nezakotveného implantátu kolena
5t529.2↔	Impl.protézy kolena so zvýš.ohyb.schop.bez pat.náhr,hybrid	5t538.20↔	Vým.bikompart.pr.kolena na bikond.p.p.bez pat.náhr-necem.
5t52a.1↔	Impl.protézy kolena so zvýš.ohyb.schop.s pat.náhr,cement	5t538.22↔	Vým.bikompart.pr.kolena na bikond.p.p.bez pat.náhr-hyb/cem
5t52a.2↔	Impl.protézy kolena so zvýš.ohyb.schop.s pat.náhr,hybrid	5t538.30↔	Vým.bikompart.pr.kolena na bikond.p.p.s patel.náhr-necem.
5t52b↔	Impl.interpozic.nezakotveného implantátu kolena	5t538.32↔	Vým.bikompart.pr.kolena na bikond.p.p.s patel.náhr-hyb/cem
5t52c.0↔	Impl.bikompart.protézy kolena bez pat.náhr,necement	5t538.60↔	Vým.bikompart.pr.kolena na tot.e.spoj.bez pat.n-necem
5t52c.1↔	Impl.bikompart.protézy kolena bez pat.náhr,cement	5t538.62↔	Vým.bikompart.pr.kolena na tot.e.spoj.bez pat.n-hyb/cem
5t52c.2↔	Impl.bikompart.protézy kolena bez pat.náhr,hybrid	5t538.70↔	Vým.bikompart.pr.kolena na tot.e.spoj.s pat.náhr-cem
5t52d.0↔	Impl.bikompart.protézy kolena s patel.náhr,necement	5t538.72↔	Vým.bikompart.pr.kolena na tot.e.spoj.s pat.náhr-hyb/cem.
5t52d.1↔	Impl.bikompart.protézy kolena s patel.náhr,cement	5t538.8↔	Vým.bikompartment.prot.kolena,výmena tibiál.komp.
5t52d.2↔	Impl.bikompart.protézy kolena s patel.náhr,hybrid	5t538.9↔	Vým.bikompartment.prot.kolena,výmena femor.komp.
5t52e.0↔	Impl.endoprotet.kĺb.náhrady kolena bez pohyb.funk,necem	5t538.a↔	Vým.bikompartment.pr.kolena na bikomp.femor.bez patel.náhr.
5t52e.1↔	Impl.endoprotet.kĺb.náhr.kolena bez pohyb.funk,cement	5t538.b↔	Vým.bikompartment.pr.kolena na bikomp.prot.s patel.náhr.
5t52e.2↔	Impl.endoprotet.kĺb.náhr.kolena bez pohyb.funk,hybrid	5t538.c↔	Vým.bikompartment.protézy kolena,výmena inlay
5t52x.0↔	Ostat.implantácia endoprotézy kolen.kĺbu,necement.	5t538.x↔	Výmena bikompartment.protézy kolena,ost.
5t52x.1↔	Ostat.implantácia endoprotézy kolen.kĺbu,cement.	5t539.0↔	Vým.endop.kĺb.náhr.kolena bez pohyb.f-č.vým.bez obn.f.kĺbu
5t52x.2↔	Ostat.implantácia endoprotézy kolen.kĺbu,hybrid.	5t539.1↔	Vým.endop.kĺb.náhr.kolena bez pohyb.f-č.vým.s obn.f.kĺbu
5t530↔	Revízia endoprotézy kolenného kĺbu bez výmeny	5t53a↔	Odstřenie unikondylárnej protézy kolenného kĺbu
5t531.10↔	Vým.unikondylárnej prot.kolena na unikond.prot.,necem.	5t53b↔	Odstřenie bikondylárnej povrchovej protézy kolenného kĺbu
5t531.11↔	Vým.unikondylárnej prot.kolena na unikond.prot.,cem.	5t53c↔	Odstřenie spojenej totálnej endoprotézy kolena
5t531.20↔	Vým.unikond.prot.kolena na bikond.pov.pr.bez pat.náhr,necem	5t53d↔	Odstřenie patelárnej náhrady
5t531.21↔	Vým.unikond.prot.kolena na bikond.pov.pr.bez pat.náhr,cem	5t53e↔	Odstřenie speciálnej protézy kolenného kĺbu
5t531.30↔	Vým.unikond.prot.kolena na bikond.pov.pr.s patel.náhr,necem	5t53f↔	Odstřenie protézy kolena so zvýšenou ohybovou schop
5t531.31↔	Vým.unikond.prot.kolena na bikond.pov.pr.s patel.náhr,cem	5t53g↔	Odstř.interpozic.nezakotveného implantátu kolenného kĺbu
5t531.50↔	Vým.unikond.protézy kolena na totál.endopr.kolena spoj,necem.	5t53h↔	Odstřenie bikompartmentálnej protézy kolenného kĺbu
5t531.51↔	Vým.unikondyl.protézy kolena na totál.endopr.kolena spoj,cem.	5t53j↔	Odstř.endoprotet.kĺb.náhrady kolena bez pohyb.funkcie
5t531.52↔	Vým.unikond.prot.kolena na totál.endopr.kol.spoj-hyb/č.cem.	5t53x↔	Revízia, výmena a odstr.endoprotézy kolena,ostatné
5t531.6↔	Výmena unikondylárnej protézy kolenného kĺbu inlay	5t560.0↔	Implantácia endoprotézy členk.kĺbu,necem.
5t531.x↔	Výmena unikondylárnej protézy kolenného kĺbu, ostatné	5t560.1↔	Implantácia endoprotézy členk.kĺbu,cement.
5t532.0↔	Vým.bikondyl.povrch.pr.kolena na bikond.povrch.p.rovn.typu	5t560.2↔	Implantácia endoprotézy členk.kĺbu,hybrid.čiasť.cem
5t532.40↔	Vým.bikondyl.povr.pr.kolena na bik.p.p.iný typ,necem.	5t561↔	Implantácia endoprotézy priehlavku
5t532.42↔	Vým.bikondyl.povr.pr.kolena na bik.p.p.iný typ,hybrid/cem.	5t562↔	Implantácia endoprotézy prednožia a prstov nohy
5t532.50↔	Vým.bikondyl.pov.pr.kolena na totál.endopr.kol.spoj,necem.	5t571.00↔	Vým.endoprotézy členk.kĺbu na endoprot.členk.k.,necement.
5t532.52↔	Vým.bikondyl.pov.pr.kolena na tot.endopr.kol.spoj,hybrid/cem.	5t571.01↔	Výmena endoprotézy členk.kĺbu na endoprot.členk.kĺb,cement.

5t572↔	Výmena endoprotézy priehlavku	5t915↔	Replantácia prstu nohy
5t573↔	Výmena endoprotézy prednožia a prstov nohy	5t940↔	Hemipelvektómia
5t592↔	Girdlestonova resekcia na bedr.kĺbe, primárna	5t941↔	Nekompletná hemipelvektómia
5t596↔	Resekčná artroplastika na kolene	5t942↔	Exartikulácia v bedrovom kĺbe
5t597↔	Resekčná artroplastika na členku	5t943↔	Amputácia v oblasti stehna
5t598↔	Resekčná artroplastika na kĺboch šľapy	5t944↔	Amputácia v oblasti proximálneho stehna
5t802.a↔	Incizia šľachy pozdĺžne:zadonožie a priehlavok	5t945↔	Amputácia v oblasti stredného a distálneho stehna
5t802.b↔	Incizia šľachy pozdĺžne:stredonožie a prednožie	5t946↔	Amputácia v oblasti kolena
5t803.a↔	Incizia šľachy priečne:zadonožie a priehlavok	5t947↔	Exartikulácia kolena
5t803.b↔	Incizia šľachy priečne:stredonožie a prednožie	5t948↔	Amputácia v oblasti predkolenia
5t806.8↔	Otv.chirurgická incizia fascie:predkolenie	5t949↔	Amputácia v oblasti proximálneho predkolenia
5t806.a↔	Otv.chirurgická incizia fascie:zadonožie a priehlavok	5t94a↔	Amputácia v oblasti stredného predkolenia
5t806.b↔	Otv.chirurgická incizia fascie:stredonožie a prednožie	5t94x↔	Amputácia a exartikulácia v obl.DK.ost.
5t807.8↔	Perkutánná incizia fascie:predkolenie	5t950↔	Amputácia v oblasti distál.predkolenia podľa Syme
5t807.9↔	Perkutánná incizia fascie:noha	5t951↔	Amputácia v oblasti chodidla
5t811.9↔	Otv.chir.tenotómia:noha	5t952↔	Amputácia v oblasti chodidla podľa Spitzzy
5t812.9↔	Perkutánná tenotómia:noha	5t953↔	Amputácia v oblasti chodidla podľa Pirogoff
5t815.9↔	Otv.chir.parc.fasciotómia priečna:noha	5t954↔	Amputácia v oblasti chodidla podľa Chopart
5t816.9↔	Otv.chir.totál.fasciotómia priečna:noha	5t955↔	Amputácia v oblasti stredného chodidla podľa Lisfranc
5t817.9↔	Perkután.fasciotómia priečna:noha	5t956↔	Amputácia transmetatarsálne
5t818.9↔	Otv.chir.parc. fasciotómia pozdĺž, 1 segm.:noha	5t957↔	Amputácia prstov nohy
5t819.9↔	Otv.ch.totál.fasciotómia pozdĺž, 1 segm.:noha	5t958↔	Amputácia lúčov
5t81a.9↔	Perkut.fasciotómia pozdĺž:noha	5t95x↔	Amputácia a exartikulácia chodidla, ostatné
5t81b.9↔	Otv.ch.parc. fasciotómia, viac.segm.:noha	5t970↔	OP pri vrodených anomáliách chodidla
5t81c.9↔	Otv.ch.totál.fasciotómia, viac.segm.:noha	5t990	Borggreveplastika na pohybovom aparáte
5t82a.9↔	Excizia fascie:noha	5t995.2↔	Viac.OP str.chodid, prst.n.v 1sed:2lú.str-nož/2 lú.prst.n.
5t855.8↔	Tenolyza jednej šľachy:predkolenie	5t995.3↔	Viac.OP str.chodid, prst.n.v 1sed:3lú.str-nož/3lú.prst.n.
5t855.9↔	Tenolyza jednej šľachy:noha	5t995.4↔	Viac.OP str.chodid, prst.n.v 1sed:4 lú.str-nož/4lú.prst.n.
5t856.8↔	Tenolyza viac.šľach:predkol.	5t995.5↔	Viac.OP str.chodid, prst.n.v 1sed: 5lú.str-nož/5lú.prst.n.
5t856.9↔	Tenolyza viac.šľach:noha	5t995.6↔	Viac.OP str.chod,prst.n.v 1sed:6 a v.lú.str-nož/lú.prst.n.
5t910↔	Replantácia v oblasti stehna	8r303.7b↔	Perkut.transl.int.:cievy stehna.sel.emb.s kov.špirálami
5t911↔	Replantácia v oblasti kolena	8r303.7c↔	Perkut.transl.int.:cievy predkol.:sel.emb.s kov.špirálami
5t912↔	Replantácia v oblasti predkolenia	8r303.7h	Perkut.translum.inter.kolater.cievy:selek.embol.kov.oklúz
5t913↔	Replantácia v oblasti členka	8r303.7x↔	Perkut.transl.int.ciev.sel.emb.s kovovými špirálami:ost.
5t914↔	Replantácia v oblasti strednej šľapy	8r519	Perkut.embolizácia:v oblasti muskuloskelet.systému

## Výkon X04-3

12a30.6↔	Perkutánná(ihl.)biopsia perif.nervov plexus lumbosacralis	5a50h.a	OP pre potraumat.stavy perifér.nervu na DK
12a30.7↔	Perkutánná(ihl.)biopsia perif.nervov panvy a panv.dna	5a50h.b	OP pre pozápal.stavy perifér.nervu na DK
12a30.8↔	Perkutánná(ihl.)biopsia perif.nervov dolnej končatiny	5a50t.00	Impl./v.neurost.PNS s impl./v.el.:1-kanál.plne impl.nedobij.
12a30.9↔	Perkutánná(ihl.)biopsia periférnych nervov nohy	5a50t.01	Impl./v.neurost.PNS s impl./v.el.:viac-k.plne impl.nedob.
12t00.9↔	Artroskopická biopsia ostatných kĺbov nohy	5a50t.02	Impl./v.neurost.PNS s impl./v.el.:viac-k.plne impl.dobij.
13a10.7	Biops.s incíziou kalvy s trepanáciou lebkových kostí	5a50t.03	Impl./v.neurost.PNS s impl./v.el.:vág.nervostim.sy
13a10.8	Biops.s incí. lebeč. bázy s trepanáciou lebkových kostí	5a50t.04	Impl./v.neurost.PNS s impl./v.el.:vág.n.-stim.srd.b.um.sn.v PK
13a10.9	Biops.s incí.tvár.časti lebky s trepanáciou lebkových kostí	5a50t.05	Impl./v.neurost.PNS s impl./v.el.:vág.n.-stim.srd.s um.sn.v PK
13a30.6↔	Biopsia s incíziou perifér.nervov plexus lumbosacralis	5a50t.06	Impl./v.neurost.PNS s impl./v.el.:aktivácia baroreceptora
13a30.7↔	Biopsia s incíziou perifér.nervov panvy a panv.dna	5a50t.10	Vým.neurost.PNS bez vým.el.:1-kanál.plne impl.nedobij.
13a30.8↔	Biopsia s incíziou perifér.nervov dolnej končatiny	5a50t.11	Vým.neurost.PNS bez vým.el.:viac-kanál.plne impl.nedob.
13a30.9↔	Biopsia s incíziou perifér.nervov nohy	5a50t.12	Vým.neurost.PNS bez vým.el.:viac-kanál.sy.dobij.
13t20.3↔	Biopsia s incíz.karpál., MTC a falangeál.kostí ruky	5a50t.13	Vým.neurost.PNS bez vým.el.:vágový nervostim.sy.
13t20.4	Biopsia s incíziou chrčtice	5a50t.14	v.neurost.PNS bez v.el.:vág.n.stim.srdc.b.v.sním.v PK
13t20.5	Biopsia s incíziou panvy	5a50t.15	v.neurost.PNS bez v.el.:vág.n.stim.srdc.s.v.sním.v PK
13t20.6↔	Biopsia s incíziou femuru a patelly	5a50t.16	Vým.neurost.PNS bez vým.el.:sy.aktivácie barorc.
13t20.7↔	Biopsia s incíziou tibie a fibuly	5a50t.e	Implantácia perifémej neuroprotézy
13t20.8↔	Biopsia s incíz. tarzál., MTT a falangeál.kostí nohy	5g90t	Lokál.transpozícia svalu v tvár.oblasti
13t30.5↔	Biopsia s incíz.v obl.kĺbov a burzy chrčtice	5g90u	Transpoz.musculus temporalis/musculus masseter
13t30.7↔	Biopsia s incíz.v obl.kolenného kĺbu a burzy	5g90v	Mikrovaskul.transplantácia svalu v tvár.obl.
13t30.8↔	Biopsia s incíz.v obl.členkového kĺbu a burzy	5i127.2↔	Endarterekt.a trombendarterekt. a.poplitea
13t30.9↔	Biopsia s incíz.v obl.ostatných kĺbov a burzy nohy	5i127.3↔	Endarterekt.a trombendarterekt. aa.stehna,ciev.protéza
14t30.9↔	Dg peroperač.ASK ostatných kĺbov nohy	5i127.x↔	Endarterekt.a trombendarterekt. aa.stehna,ost.
5a19t	Stereotaktická implantácia rádioaktívneho izotopu	5i128.0↔	Endarterekt.a trombendarterekt. a.tibialis anter.
5a30f	Impl.liek.pumpy na intratekál.aplik.liečiva do miech.kanála	5i128.1↔	Endarterekt.a trombendarterekt. aa.recurrentes
5a310.10	Impl.liek.pump.intra./epidurál.pod.liek:l.pum.s konš.priet.	5i128.2↔	Endarterekt.a trombendarterekt. a.dorsalis pedis
5a310.11	Impl.liek.pump.intratek./epidurál.pod.liek:progr.liek.pumpa	5i128.3↔	Endarterekt.a trombendarterekt. a.tibialis poster.
5a310.1x	Impl.liek.pump.na intratek./epidurál.podávanie liek:ost.	5i128.4↔	Endarterekt.a trombendarterekt. a.fibularis
5a310.2	Vytvorenie podkožného rezervoára	5i128.5↔	Endarterekt.a trombendarterekt. a.plantaris medial.
5a500	Impl.elektron.stimulátora n.vagus pri lieč.epi.	5i128.6↔	Endarterekt.a trombendarterekt. a.plantaris later.
5a508	Impl.neurostim.zar.pri dysfunkcii dol.moč.ciest	5i128.7↔	Endarterekt.a trombendarterekt. aa.predkl.a nohy,cie.prot.
5a50h.9	Operácia pre úžinovú syndróm na dolnej končatine	5i128.x↔	Endarterekt.a trombendarterekt. aa.predkl.a nohy,ost.



51135.x↔	Res.aneuryzmy aa.panvy a trupu b.použ.prot.mat,ost.	51538.2↔	Plastika záplatou[patch plastika]:a.tibialis posterior
51145.x↔	Res.ane. aa.panvy a trupu(okr.aneur.aort.)s interpoz.,ost.	51538.3↔	Plastika záplatou[patch plastika]:a.fibularis
51155.0↔	Resekcia pseudoaneuryziem aa. lumbales	51538.4↔	Plast.zápl[patch plastika]:cievna protéza aa.predkol.a nohy
51159.0↔	Resekcia pseudoaneuryziem v. femoralis	51538.x↔	Plast.záplatou[patch plastika]aa.predkol.a nohy:ost.
51159.1↔	Resekcia pseudoaneuryziem v. poplitea	51539.0↔	Plastika záplatou[patch plastika]:v.femoralis
51159.2	Resekcia pseudoaneuryziem v. portae	51539.1↔	Plastika záplatou[patch plastika]:v.poplitea
51159.3↔	Resekcia pseudoaneuryziem v. gastrica	51539.g↔	Plastika záplatou[patch plastika]:v.iliaca communis
51159.4	Resekcia pseudoaneuryziem v. lienalis	51539.h↔	Plastika záplatou[patch plastika]:v.iliaca externa
51159.5	Resekcia pseudoaneuryziem v.mesenterica super.	51539.i↔	Plastika záplatou[patch plastika]:v.iliaca interna
51159.6	Resekcia pseudoaneuryziem v.mesenterica infer.	5153a.1↔	Pl.zápl.[patch plastika]povrchové žily:rameno
51159.7	Resekcia pseudoaneuryziem vv. hepaticae	5153a.2↔	Pl.zápl.[patch plastika]povrchové žily:predlaktie a ruka
51159.8↔	Resekcia pseudoaneuryziem v. renalis	5153a.3↔	Pl.zápl.[patch plastika]povrchové žily:stehno
51159.c↔	Resekcia pseudoaneuryziem v. axillaris	51545.0↔	Transpozícia bližšie neurčenej časti a. iliaca
51159.x↔	Resekcia pseudoaneuryziem hĺbk.žil,ost.	51545.1↔	Transpozícia a. iliaca externa
5115a.1↔	Resekcia pseudoaneuryziem povrch.žil:rameno	51545.2↔	Transpozícia a. iliaca interna
5115a.2↔	Resekcia pseudoaneur.povrch.žil:predlakt. a ruka	51545.x↔	Transpozícia ciev:aa.panvy a trupu:ostatné
5115a.3↔	Resekcia pseudoaneuryziem povrch.žil:hrudník	51547.0↔	Transpozícia a. femoralis
5115a.4↔	Resekcia pseudoaneuryziem povrch.žil:panva a trup	51547.1↔	Transpozícia a. profunda femoris
5115a.5↔	Resekcia pseudoaneuryziem povrch.žil:stehno	51547.x↔	Transpozícia artérie stehna, ostatné
5115a.6↔	Resekcia pseudoaneur.povrch.žil:predkol. a noha	51548.0↔	Transpozícia a. tibialis anterior
5115a.x↔	Resekcia pseudoaneuryziem povrch.žil: ostatné	51548.1↔	Transpozícia a. tibialis posterior
5115b.0	Res.dolnej dutej žily s protetikou náhradou-infrarenál.úsek	51548.2↔	Transpozícia a. fibularis
5115b.1	Res.dolnej dutej žily s protetikou náhradou-suprarenál.úsek	51548.x↔	Transpozícia artérie predkol.a nohy, ostatné
5115x↔	Resekcia pseudoaneuryziem: iné	51555.0↔	Iné plastické rekonštrukcie aa. lumbales
5117a.4↔	Ligatúra povrchových žil:panva a trup	51555.1↔	Iné plastické rekonštrukcie b.n.časti a. iliaca
511a2.10↔	Chir./endoskop. odber povrch.žil stehna pre transplantáciu	51555.2↔	Iné plastické rekonštrukcie a. iliaca communis
511a2.11↔	Chir./endoskop. odber povrch.žil predkol. a nohy pre transpl.	51555.3↔	Iné plastické rekonštrukcie a. iliaca externa
511a2.1x↔	Chir./endoskop. odber povrch.žil pre transplantáciu, ostatné	51555.4↔	Iné plastické rekonštrukcie a. iliaca interna
511a2.x↔	Chirurgický/endoskopický odber ciev pre transplantáciu,ost.	51555.x↔	Iné plastické rekonštrukcie artérie panvy a trupu,ost.
51502.10	Vytv.radiocefalickej A-V fistuly(Cimino - Brescia)	51557.0↔	Iné plastické rekonštrukcie a. femoralis
51502.11	Vytv.radiocefal.A-V fistuly(fossa tabatiere- snuff box)	51557.1↔	Iné plastické rekonštrukcie a. profunda femoris
51502.2	Vytv.A-V fistuly na predlakti HK (R-C, R-B, U-C, U-B)	51557.2↔	Iné plastické rekonštrukcie a. poplitea
51502.30	Vytv.brachiokubitál.A-V fistuly (sec.Gracz sec. Konner)	51557.x↔	Iné plastické rekonštrukcie artérie stehna,ost.
51502.31	Vytv.brachiokubitál.A-V fistuly(na vena basilica)	51558.0↔	Iné plastické rekonštrukcie a. tibialis anterior
51502.32	Vytv.brachiokubitál.A-V fistuly(na vena cephalica)	51558.1↔	Iné plastické rekonštrukcie aa. recurrentes
51502.40	Vytv.A-V fistuly s transpozíciou v. basilica na predlakti	51558.2↔	Iné plastické rekonštrukcie a. dorsalis pedis
51502.41	Vytv.A-V fistuly s transpozíciou v. basilica na paži	51558.3↔	Iné plastické rekonštrukcie a. tibialis posterior
51502.50	Vytvorenie A-V fistuly pomocou autológnej ciev	51558.4↔	Iné plastické rekonštrukcie a. fibularis
51502.51	Vytvorenie A-V fistuly pomocou allogénnej ciev	51558.5↔	Iné plastické rekonštrukcie a. plantaris medialis
51502.6	Vytv. A-V fistuly na HK pom.protetického materiálu	51558.6↔	Iné plastické rekonštrukcie a. plantaris lateralis
51502.70	Vytv.A-V fistuly na DK pom. protetického materiálu	51558.x↔	Iné plast.rekonštr.artérie predkolenia a nohy,ost.
51502.71	Vytv.A-V fistuly na DK s transpozíciou VFS	51559.0↔	Iné plastické rekonštrukcie v. femoralis
51502.72	Vytv.A-V fistuly na DK s transpozíciou žily	51559.1↔	Iné plastické rekonštrukcie v. poplitea
51502.73	Vytv.A-V fistuly na DK pom. cievnej protézy	51559.g↔	Iné plastické rekonštrukcie v. iliaca communis
51502.8	Vytvorenie vonkajšieho A-V shuntu	51559.h↔	Iné plastické rekonštrukcie v. iliaca externa
51502.9	Vytvorenie dočasného A-V shuntu (peroperačný)	51559.i↔	Iné plastické rekonštrukcie v. iliaca interna
51502.a0	Ciev.rekonštrukcia A-V fistuly[PAI,RUDI,DRAL,DRIL,PRAL..]	51570.0	Rev.v ciev.chir.pre krv:chir.lieč.krvácania po cievnej rek.
51502.a1	Ciev.rekonšt.A-V fistuly s použitím interpozitu	51570.1	Rev.v ciev.chir.pre krvác:revízia anastomóz
51502.a2	Ciev.rekonšt.A-V fistuly,aneurymozafria bez protet.mat.	51570.2	Rev.v ciev.chir.pre krv:revízia cievneho graftu
51502.a3	Ciev.rekonšt.A-V fistuly,aneurymozafria s protet.mat.	51570.4	Rev.v ciev.chir.pre krv:odstr.cievneho graftu
51502.a4	Cievna rekonštrukcia A-V fistuly, banding	51570.5	Rev.v ciev.chir.pre krv:revízia arterio-venózneho shuntu
51502.a5	Cievna rekonštrukcia A-V fistuly,ligatúra vetiev	51571.0	Rev.v ciev.chir.pre infekciu:chir.lieč.krv.pri inf.ciev.prot.
51502.ax	Cievna rekonštrukcia arterio-venózneho fistuly,ost.	51571.1	Rev.v ciev.chir.pre infekciu:revízia anastomóz
51502.x	Vytvorenie arterio-venózných spojok:ostatné	51571.2	Rev.v ciev.chir.pre infekciu:revízia cievneho graftu
51519	Bajpas.OP vény pomocou vény	51571.4	Rev.v ciev.chir.pre infekciu:odstránenie cievneho graftu
51529	Bajpas.OP vény pomocou protézy	51591.6	Aortopexia na cievach
5152a	Bajpas.OP p.protézy:dočasný arterio-arteriálny shunt (perop.)	5t003.d	Drenáž:panva
51535.0↔	Plastika záplatou[patch plastika]:a.iliaca, b.n.časti	5t003.j↔	Drenáž:patela
51535.1↔	Plastika záplatou[patch plastika]:a.iliaca communis	5t004.d	Sept.,asept.inciz.-s ďal.inciz.s vlož.nosiča s liekom:panva
51535.2↔	Plastika záplatou[patch plastika]:a.iliaca externa	5t004.j↔	Sept.,asept.inciz.-s ďal.inciz.s vlož.nosiča s liekom:patela
51535.3↔	Plastika záplatou[patch plastika]:a.iliaca interna	5t007.d	Odstr.sekvestrov:panva
51535.4↔	Plast.záplatou(patch plast):cievna protéza aa.panvy a trupu	5t007.j↔	Odstr.sekvestrov:patela
51535.x↔	Plast.záplatou(patch plast)aa.panvy a trupu:ost.	5t008.d	Odstr.sekvestrov a vloženie nosiča s liekom:panva
51537.0↔	Plastika záplatou[patch plastika]:a.femoralis	5t008.j↔	Odstr.sekvestrov a vloženie nosiča s liekom:patela
51537.1↔	Plastika záplatou[patch plastika]:a.profunda femoris	5t00a.d	Vloženie nosiča s liekom:panva
51537.2↔	Plastika záplatou[patch plastika]:a.poplitea	5t00a.j↔	Vloženie nosiča s liekom:patela
51537.3↔	Plastika záplatou[patch plastika]:cievna protéza	5t00b.d	Odstr.nosiča s liekom:panva
51537.x↔	Pl.zápl.[patch plastika]aa.stehna:ost.	5t00b.j↔	Odstr.nosiča s liekom:patela
51538.0↔	Plastika záplatou[patch plastika]:a.tibialis anterior	5t00x.d	Iné septické a aseptické incízie:panva
51538.1↔	Plastika záplatou[patch plastika]:a.dorsalis pedis	5t00x.j↔	Iné septické a aseptické incízie:patela

5t040.j↔	Autológ.transplant.spongióz.kosti:patela	5t054.s↔	Impl.kovovej kost.náhrady:talus
5t040.s↔	Autológ.transplant.spongióz.kosti:talus	5t054.t↔	Impl.kovovej kost.náhrady:kalkaneus
5t040.t↔	Autológ.transplant.spongióz.kosti:kalkaneus	5t054.u↔	Impl.kovovej kost.náhrady:tarzálne k.
5t040.u↔	Autológ.transpl.spongióz.:tarzálne k.	5t054.v↔	Impl.kovovej kost.náhrady:metatarz.k.
5t040.v↔	Autológ.transplant.spongióz.kosti:metatarzálne k.	5t054.w↔	Impl.kovovej kost.náhrady:falangy pr.n.
5t040.w↔	Autológ.transplant.spongióz.kosti:falangy prstov n.	5t05x.j↔	Implantácia inej aloplast.kost.náhrady:patela
5t041.j↔	Autológna transpl.kortiko-spongióz.štep:patela	5t05x.s↔	Implantácia inej aloplast.kostnej náhrady:talus
5t041.s↔	Autológna transpl.kortiko-spongióz.štep:talus	5t05x.t↔	Implantácia inej aloplast.kostnej náhrady:kalkaneus
5t041.t↔	Autológna transpl.kortiko-spongióz.štep:kalkaneus	5t05x.u↔	Impl.inej alopl.kost.náhr.:tarzálne k.
5t041.u↔	Autológna transpl.kortiko-spongióz.štep:tarzálne k.	5t05x.v↔	Impl.inej alopl.kost.náhr.:metatarzálne k.
5t041.v↔	Autológna transpl.kortiko-spongióz.štep:metatarz.k.	5t05x.w↔	Impl.inej alopl.kost.náhr.:falangy pr.n.
5t041.w↔	Autológna transpl.kortiko-spongióz.štep:falangy pr.n.	5t061	Osteosyntéza skrutkou
5t042.j↔	Autológ.rozš.transpl.>4cm)kortiko-spongióz.št.:patela	5t063	Osteosyntéza dlahou
5t042.s↔	Autológ.rozš.transpl.>4cm)kortiko-spongióz.št.:talus	5t064	Osteosyntéza drôtom alebo tahovou serklážou
5t042.t↔	Autológ.rozš.transpl.>4cm)kortiko-spongióz.št.:kalkaneus	5t065	Osteosyntéza dynamickou kompresnou skrutkou
5t042.u↔	Autológ.rozš.transpl.>4cm)kortiko-spongióz.št.:tarzálne k.	5t066	Osteosyntéza vnútrodreňovým klincom
5t042.v↔	Autológ.rozš.transpl.>4cm)kortiko-spongióz.št.:metatarz.k.	5t067	Osteosyntéza zaisteným vnútrodreňovým klincom
5t042.w↔	Autológ.rozš.transpl.>4cm)kortiko-spongióz.št.:fal.pr.n.	5t068	Osteosyntéza vnútrodreň.kl.zaisteným na kĺbovú komp.
5t043.j↔	Transpl.kost.tk.bez cievej stopky:patela	5t069	Osteosyntéza transfixačným klincom
5t043.s↔	Transpl.kostného tk.bez cievej stopky:talus	5t06a	Osteosyntéza intramedulárnym drôtom
5t043.t↔	Transpl.kost.tk.bez cievej stopky:kalkaneus	5t06b	Osteosyntéza uhlovostabilnou dlahou
5t043.u↔	Transpl.kost.tk.bez cievej stopky:tarzálne k.	5t06c	Osteosyntéza uhlovou/kondylárnou dlahou
5t043.v↔	Transpl.kost.tk.bez cievej stopky:metatarzálne k.	5t06d	Osteosyntéza skobou
5t043.w↔	Transpl.kost.tk.bez cievej stopky:falangy prstov n.	5t06f.0	Osteosyntéza vn.predlž./posuv.syst.nemotorizovaná
5t045.j↔	Autológna transpl.chrupav.-kostn.transpl:patela	5t06f.1	Osteosyntéza vn.predlž./posuv.syst.motorizovaná
5t045.s↔	Autológna transpl.chrupav.-kostn.transpl:talus	5t06v	Osteosyntézy:osteosyntéza kruhovým fixátorom
5t047.j↔	Alogénna transpl.spongióznej kosti:patela	5t06x	Osteosyntézy:osteosyntéza iná
5t047.s↔	Alogénna transpl.spongióznej kosti:talus	5t06z	Osteosyntézy:osteosyntéza rezorbovatelným materiálom
5t047.t↔	Alogénna transpl.spongióznej kosti:kalkaneus	5t071.d	Odstr.skrutky, príp.revízia:panva
5t047.u↔	Alogénna transpl.spongióznej kosti:tarzálne k.	5t071.e↔	Odstr.skrutky, príp.revízia:krčok steh.k.
5t047.v↔	Alogénna transpl.spongióznej kosti:metatarzálne k.	5t071.f↔	Odstr.skrutky, príp.revízia:femur prox.
5t047.w↔	Alogénna transpl.spongióznej kosti:falangy prstov n.	5t071.g↔	Odstr.skrutky, príp.revízia:femur diaf.
5t048.j↔	Alogénna transpl.kortiko-spongióz.št.:patela	5t071.h↔	Odstr.skrutky, príp.revízia:femur dist.
5t048.s↔	Alogénna transpl.kortiko-spongióz.št.:talus	5t071.j↔	Odstr.skrutky, príp.revízia:patela
5t048.t↔	Alogénna transpl.kortiko-spongióz.št.:kalkaneus	5t071.k↔	Odstr.skrutky, príp.revízia:tibia prox.
5t048.u↔	Alogénna transpl.kortiko-spongióz.št.:tarzálne k.	5t071.m↔	Odstr.skrutky, príp.revízia:tibia diaf.
5t048.v↔	Alogénna transpl.kortiko-spongióz.št.:metatarz.k.	5t071.n↔	Odstr.skrutky, príp.revízia:tibia dist.
5t048.w↔	Alogénna transpl.kortiko-spongióz.št.:falangy pr.n.	5t071.p↔	Odstr.skrutky, príp.revízia:fibula prox.
5t04b.j↔	Transpl.humán.demineralizovanej kost.matrix:patela	5t071.q↔	Odstr.skrutky, príp.revízia:fibula diaf.
5t04b.s↔	Transpl.humán.demineraliz.kostnej matrix:talus	5t071.r↔	Odstr.skrutky, príp.revízia:fibula dist.
5t04b.t↔	Transpl.humán.demineraliz.kost.matrix:kalkaneus	5t071.s↔	Odstr.skrutky, príp.revízia:talus
5t04b.u↔	Transpl.humán.demineraliz.kost.matrix:tarzálne k.	5t071.t↔	Odstr.skrutky, príp.revízia:kalkaneus
5t04b.v↔	Transpl.humán.demineraliz.kost.matrix:metatarz.k.	5t071.u↔	Odstr.skrutky, príp.revízia:tarzálne k.
5t04b.w↔	Transpl.humán.demineraliz.kost.matrix:falangy pr.n.	5t071.v↔	Odstr.skrutky, príp.revízia:metatarz.k.
5t04x.j↔	Iné transplantácie/transpozície kostného tk:patela	5t071.w↔	Odstr.skrutky, príp.revízia:falangy pr.n.
5t04x.s↔	Iné transplantácie/transpozície kostného tk:talus	5t072.d	Odstr.drôtu, príp.revízia:panva
5t04x.t↔	Iné transplantácie/transpozície kost.tk:kalkaneus	5t072.e↔	Odstr.drôtu, príp.revízia:krčok steh.k.
5t04x.u↔	Iné transplantácie/transpozície kost.tk:tarzálne k.	5t072.f↔	Odstr.drôtu, príp.revízia:femur prox.
5t04x.v↔	Iné transplantácie/transpozície kost.tk:metatarzálne k.	5t072.g↔	Odstr.drôtu, príp.revízia:femur diaf.
5t04x.w↔	Iné transplantácie/transpozície kost.tk:falangy pr.n.	5t072.h↔	Odstr.drôtu, príp.revízia:femur dist.
5t050.j↔	Impl.kost.cementu bez prísady ATB:patela	5t072.j↔	Odstr.drôtu, príp.revízia:patela
5t051.j↔	Impl.kost.cementu s prísadou ATB:patela	5t072.k↔	Odstr.drôtu, príp.revízia:tibia prox.
5t051.s↔	Impl.kost.cementu s prísadou ATB:talus	5t072.m↔	Odstr.drôtu, príp.revízia:tibia diaf.
5t051.t↔	Impl.kost.cementu s prísadou ATB:kalkaneus	5t072.n↔	Odstr.drôtu, príp.revízia:tibia dist.
5t051.u↔	Impl.kost.cementu s prísadou ATB:tarzálne k.	5t072.p↔	Odstr.drôtu, príp.revízia:fibula prox.
5t051.v↔	Impl.kost.cementu s prísadou ATB:metatarz.k.	5t072.q↔	Odstr.drôtu, príp.revízia:fibula diaf.
5t051.w↔	Impl.kost.cementu s prísadou ATB:falangy pr.n.	5t072.r↔	Odstr.drôtu, príp.revízia:fibula dist.
5t052.j↔	Impl.keramickej kostnej náhrady:patela	5t072.s↔	Odstr.drôtu, príp.revízia:talus
5t052.s↔	Impl.keramickej kostnej náhrady:talus	5t072.t↔	Odstr.drôtu, príp.revízia:kalkaneus
5t052.t↔	Impl.keram.kost.náhrady:kalkaneus	5t072.u↔	Odstr.drôtu, príp.revízia:tarzálne k.
5t052.u↔	Impl.keram.kost.náhrady:tarzálne k.	5t072.v↔	Odstr.drôtu, príp.revízia:metatarzálne k.
5t052.v↔	Impl.keram.kost.náhrady:metatarzálne k.	5t072.w↔	Odstr.drôtu, príp.revízia:falangy pr.n.
5t052.w↔	Impl.keram.kost.náhrady:falangy pr.n.	5t073.d	Odstr.dlahy, príp.revízia:panva
5t053.j↔	Impl.resorb.keramic.kost.náhrady:patela	5t073.e↔	Odstr.dlahy, príp.revízia:krčok steh.k.
5t053.s↔	Impl.resorb.keramic.kost.náhrady:talus	5t073.f↔	Odstr.dlahy, príp.revízia:femur prox.
5t053.t↔	Impl.resorb.keramic.kost.náhrady:kalkaneus	5t073.g↔	Odstr.dlahy, príp.revízia:femur diaf.
5t053.u↔	Impl.resorb.keramic.kost.náhrady:tarzálne k.	5t073.h↔	Odstr.dlahy, príp.revízia:femur dist.
5t053.v↔	Impl.resorb.keramic.kost.náhrady:metatarz.k.	5t073.k↔	Odstr.dlahy, príp.revízia:tibia prox.
5t053.w↔	Impl.resorb.keramic.kost.náhrady:falangy pr.n.	5t073.m↔	Odstr.dlahy, príp.revízia:tibia diaf.
5t054.j↔	Impl.kovovej kost.náhrady:patela	5t073.n↔	Odstr.dlahy, príp.revízia:tibia dist.

5t073.p↔	Odstr.dlahy, príp.revizia:fibula prox.	5t07a.w↔	Odstr.intramedulár.prúta/drôtu,pr.rev:falangy pr.n.
5t073.q↔	Odstr.dlahy, príp.revizia:fibula diaf.	5t07b.d	Odstr.uhlovostabil.dlahy,príp.reviz:panva
5t073.r↔	Odstr.dlahy, príp.revizia:fibula dist.	5t07b.e↔	Odstr.uhlovostabil.dlahy,príp.reviz:krčok steh.k.
5t073.s↔	Odstr.dlahy, príp.revizia:talus	5t07b.f↔	Odstr.uhlovostabil.dlahy,príp.reviz:femur prox.
5t073.t↔	Odstr.dlahy, príp.revizia:kalkaneus	5t07b.g↔	Odstr.uhlovostabil.dlahy,príp.reviz:femur diaf.
5t073.u↔	Odstr.dlahy, príp.revizia:tarzálne k.	5t07b.h↔	Odstr.uhlovostabil.dlahy,príp.reviz:femur dist.
5t073.v↔	Odstr.dlahy, príp.revizia:metatarzálne k.	5t07b.k↔	Odstr.uhlovostabil.dlahy,príp.reviz:tibia prox.
5t073.w↔	Odstr.dlahy, príp.revizia:falangy pr.n.	5t07b.m↔	Odstr.uhlovostabil.dlahy,príp.reviz:tibia diaf.
5t074.d	Odstr.ťah.serkláže, príp.revizia:panva	5t07b.n↔	Odstr.uhlovostabil.dlahy,príp.reviz:tibia dist.
5t074.e↔	Odstr.ťah.serkláže, príp.revizia:krčok steh.k.	5t07b.p↔	Odstr.uhlovostabil.dlahy,príp.reviz:fibula prox.
5t074.f↔	Odstr.ťah.serkláže, príp.revizia:femur prox.	5t07b.q↔	Odstr.uhlovostabil.dlahy,príp.reviz:fibula diaf.
5t074.g↔	Odstr.ťah.serkláže, príp.revizia:femur diaf.	5t07b.r↔	Odstr.uhlovostabil.dlahy,príp.reviz:fibula dist.
5t074.h↔	Odstr.ťah.serkláže, príp.revizia:femur dist.	5t07b.s↔	Odstr.uhlovostabil.dlahy,príp.reviz:talus
5t074.j↔	Odstr.ťah.serkláže, príp.revizia:patela	5t07b.t↔	Odstr.uhlovostabil.dlahy,príp.reviz:kalkaneus
5t074.k↔	Odstr.ťah.serkláže, príp.revizia:tibia prox.	5t07b.u↔	Odstr.uhlovostabil.dlahy,príp.reviz:tarzálne k.
5t074.m↔	Odstr.ťah.serkláže, príp.revizia:tibia diaf.	5t07b.v↔	Odstr.uhlovostabil.dlahy,príp.reviz:metatarz.k.
5t074.n↔	Odstr.ťah.serkláže, príp.revizia:tibia dist.	5t07b.w↔	Odstr.uhlovostabil.dlahy,príp.reviz:falangy pr.n.
5t074.p↔	Odstr.ťah.serkláže, príp.revizia:fibula prox.	5t07c.e↔	Odstr.uhlovej/kondylár.dlahy,príp.reviz:krčok steh.k.
5t074.q↔	Odstr.ťah.serkláže, príp.revizia:fibula diaf.	5t07c.f↔	Odstr.uhlovej/kondylár.dlahy,príp.reviz:femur prox.
5t074.r↔	Odstr.ťah.serkláže, príp.revizia:fibula dist.	5t07c.g↔	Odstr.uhlovej/kondylár.dlahy,príp.reviz:femur diaf.
5t074.s↔	Odstr.ťah.serkláže, príp.revizia:talus	5t07c.h↔	Odstr.uhlovej/kondylár.dlahy,príp.reviz:femur dist.
5t074.t↔	Odstr.ťah.serkláže, príp.revizia:kalkaneus	5t07c.k↔	Odstr.uhlovej/kondylár.dlahy,príp.reviz:tibia prox.
5t074.u↔	Odstr.ťah.serkláže, príp.revizia:tarzálne k.	5t07c.n↔	Odstr.uhlovej/kondylár.dlahy,príp.reviz:tibia dist.
5t074.v↔	Odstr.ťah.serkláže, príp.revizia:metatarz.k.	5t07d.d	Odstránie skoby, prípadne revizia:panva
5t074.w↔	Odstr.ťah.serkláže, príp.revizia:falangy pr.n.	5t07d.e↔	Odstránie skoby, prípadne revizia:krčok steh.k.
5t075.e↔	Ods.dyn.kompresív.skrutky,príp.reviz:krčok steh.k.	5t07d.f↔	Odstránie skoby, prípadne revizia:femur prox.
5t075.f↔	Odstr.dynam.kompresív.skrutky, príp.revizia:femur prox.	5t07d.g↔	Odstránie skoby, prípadne revizia:femur diaf.
5t075.g↔	Odstr.dynam.kompresív.skrutky, príp.revizia:femur diaf.	5t07d.h↔	Odstránie skoby, prípadne revizia:femur dist.
5t075.h↔	Odstr.dynam.kompresív.skrutky, príp.revizia:femur dist.	5t07d.j↔	Odstránie skoby, prípadne revizia:patela
5t076.e↔	Odstr.vnútrodreň.kl.bez zaist,príp.rev:krčok steh.k.	5t07d.k↔	Odstránie skoby, prípadne revizia:tibia prox.
5t076.f↔	Odstr.vnútrodreň.klinca bez zaist,príp.rev:femur prox.	5t07d.m↔	Odstránie skoby, prípadne revizia:tibia diaf.
5t076.g↔	Odstr.vnútrodreň.kl.bez zaist,príp.rev:femur diaf.	5t07d.n↔	Odstránie skoby, prípadne revizia:tibia dist.
5t076.h↔	Odstr.vnútrodreň.kl.bez zaist,príp.rev:femur dist.	5t07d.p↔	Odstránie skoby, prípadne revizia:fibula prox.
5t076.k↔	Odstr.vnútrodreň.kl.bez zaist,príp.rev:tibia prox.	5t07d.q↔	Odstránie skoby, prípadne revizia:fibula diaf.
5t076.m↔	Odstr.vnútrodreň.kl.bez zaist,príp.rev:tibia diaf.	5t07d.r↔	Odstránie skoby, prípadne revizia:fibula dist.
5t076.n↔	Odstr.vnútrodreň.kl.bez zaist,príp.rev:tibia dist.	5t07d.s↔	Odstránie skoby, prípadne revizia:talus
5t076.p↔	Odstr.vnútrodreň.kl.bez zaist,príp.rev:fibula prox.	5t07d.t↔	Odstránie skoby, prípadne revizia:kalkaneus
5t076.r↔	Odstr.vnútrodreň.kl.bez zaist,príp.rev:fibula dist.	5t07d.u↔	Odstránie skoby, prípadne revizia:tarzálne k.
5t077.f↔	Odstr.vnútrodreň.klinca zaist.,príp.reviz:femur prox.	5t07d.v↔	Odstránie skoby, prípadne revizia:metatarzálne k.
5t077.g↔	Odstr.vnútrodreň.klinca zaist.,príp.reviz:femur diaf.	5t07d.w↔	Odstránie skoby, prípadne revizia:falangy pr.n.
5t077.h↔	Odstr.vnútrodreň.klinca zaist.,príp.reviz:femur dist.	5t07t.d	Odstr.vonkaj.fixátora,príp.reviz:panva
5t077.k↔	Odstr.vnútrodreň.klinca zaist.,príp.reviz:tibia prox.	5t07t.e↔	Odstr.vonkaj.fixátora,príp.reviz:krčok steh.k.
5t077.m↔	Odstr.vnútrodreň.klinca zaist.,príp.reviz:tibia diaf.	5t07t.f↔	Odstr.vonkaj.fixátora,príp.reviz:femur prox.
5t077.n↔	Odstr.vnútrodreň.klinca zaist.,príp.reviz:tibia dist.	5t07t.g↔	Odstr.vonkaj.fixátora,príp.reviz:femur diaf.
5t077.p↔	Odstr.vnútrodreň.klinca zaist.,príp.reviz:fibula prox.	5t07t.h↔	Odstr.vonkaj.fixátora,príp.reviz:femur dist.
5t077.r↔	Odstr.vnútrodreň.klinca zaist.,príp.reviz:fibula dist.	5t07t.j↔	Odstr.vonkaj.fixátora,príp.reviz:patela
5t078.e↔	Odstr.vnútrodreň.klin.s.klb.kompon,príp.reviz:krčok steh.k.	5t07t.k↔	Odstr.vonkaj.fixátora,príp.reviz:tibia prox.
5t078.f↔	Odstr.vnútrodreň.klin.s.klb.kompon,príp.reviz:femur prox.	5t07t.m↔	Odstr.vonkaj.fixátora,príp.reviz:tibia diaf.
5t078.g↔	Odstr.vnútrodreň.klin.s.klb.kompon,príp.reviz:femur diaf.	5t07t.n↔	Odstr.vonkaj.fixátora,príp.reviz:tibia dist.
5t078.h↔	Odstr.vnútrodreň.klin.s.klb.kompon,príp.reviz:femur dist.	5t07t.p↔	Odstr.vonkaj.fixátora,príp.reviz:fibula prox.
5t079.f↔	Odstr.klinca po transfixácii,pr.reviz:femur prox.	5t07t.q↔	Odstr.vonkaj.fixátora,príp.reviz:fibula diaf.
5t079.g↔	Odstr.klinca po transfixácii,pr.reviz:femur diaf.	5t07t.r↔	Odstr.vonkaj.fixátora,príp.reviz:fibula dist.
5t079.h↔	Odstr.klinca po transfixácii,pr.reviz:femur dist.	5t07t.s↔	Odstr.vonkaj.fixátora,príp.reviz:talus
5t079.k↔	Odstr.klinca po transfixácii,pr.reviz:tibia prox.	5t07t.t↔	Odstr.vonkaj.fixátora,príp.reviz:kalkaneus
5t079.m↔	Odstr.klinca po transfixácii,pr.reviz:tibia diaf.	5t07t.u↔	Odstr.vonkaj.fixátora,príp.reviz:tarzálne k.
5t079.n↔	Odstr.klinca po transfixácii,pr.reviz:tibia dist.	5t07t.v↔	Odstr.vonkaj.fixátora,príp.reviz:metatarz.k.
5t07a.e↔	Odstr.intramedulár.prúta/drôtu,pr.rev:krčok steh.k.	5t07t.w↔	Odstr.vonkaj.fixátora,príp.reviz:falangy pr.n.
5t07a.f↔	Odstr.intramedulár.prúta/drôtu,pr.rev:femur prox.	5t07v.d	Odstr.kruh.vonk.fixátor(lizarev),príp.rev:panva
5t07a.g↔	Odstr.intramedulár.prúta/drôtu,pr.rev:femur diaf.	5t07v.f↔	Odstr.kruh.vonk.fixátor(lizarev),príp.rev:femur prox.
5t07a.h↔	Odstr.intramedulár.prúta/drôtu,pr.rev:femur dist.	5t07v.g↔	Odstr.kruh.vonk.fixátor(lizarev),príp.rev:femur diaf.
5t07a.j↔	Odstr.intramedulár.prúta/drôtu,pr.rev:patela	5t07v.h↔	Odstr.kruh.vonk.fixátor(lizarev),príp.rev:femur dist.
5t07a.k↔	Odstr.intramedulár.prúta/drôtu,pr.rev:tibia prox.	5t07v.k↔	Odstr.kruh.vonk.fixátor(lizarev),príp.rev:tibia prox.
5t07a.m↔	Odstr.intramedulár.prúta/drôtu,pr.rev:tibia diaf.	5t07v.m↔	Odstr.kruh.vonk.fixátor(lizarev),príp.rev:tibia diaf.
5t07a.n↔	Odstr.intramedulár.prúta/drôtu,pr.rev:tibia dist.	5t07v.n↔	Odstr.kruh.vonk.fixátor(lizarev),príp.rev:tibia dist.
5t07a.p↔	Odstr.intramedulár.prúta/drôtu,pr.rev:fibula prox.	5t07v.p↔	Odstr.kruh.vonk.fixátor(lizarev),príp.rev:fibula prox.
5t07a.q↔	Odstr.intramedulár.prúta/drôtu,pr.rev:fibula diaf.	5t07v.q↔	Odstr.kruh.vonk.fixátor(lizarev),príp.rev:fibula diaf.
5t07a.r↔	Odstr.intramedulár.prúta/drôtu,pr.rev:fibula dist.	5t07v.r↔	Odstr.kruh.vonk.fixátor(lizarev),príp.rev:fibula dist.
5t07a.s↔	Odstr.intramedulár.prúta/drôtu,pr.rev:talus	5t07v.s↔	Odstr.kruh.vonk.fixátor(lizarev),príp.rev:talus
5t07a.t↔	Odstr.intramedulár.prúta/drôtu,pr.rev:kalkaneus	5t07v.t↔	Odstr.kruh.vonk.fixátor(lizarev),príp.rev:kalkaneus
5t07a.v↔	Odstr.intramedulár.prúta/drôtu,pr.rev:metatarz.k.	5t07v.u↔	Odstr.kruh.vonk.fixátor(lizarev),príp.rev:tarzálne k.

5t07v.v↔	Odstr.kruh.vonk.fixátor(lizarev),prip.rev:metatarz.k.	5t31x.f	Iné otv.chir.OP na kĺbe a menisk:symfýza
5t07x.d	Odstr.iného OSM,prip.revizia:panva	5t370↔	Otv.ch. sutúra 1 kolaterál./kapsulár.vázu ostat.kĺbov
5t07x.e↔	Odstr.iného OSM,prip.revizia:krčok steh.k.	5t371↔	Otv.ch. sutúry viacerých kolater./kapsulár.vázov ost.kĺbov
5t07x.f↔	Odstr.iného OSM,prip.revizia:femur prox.	5t381	Artrodéza symfýzy lonových kĺs
5t07x.g↔	Odstr.iného OSM,prip.revizia:femur diaf.	5t390.e↔	O.ch.rozdel/prerušenie väzu:iliosakrálny kĺb
5t07x.h↔	Odstr.iného OSM,prip.revizia:femur dist.	5t390.f	O.ch.rozdel/prerušenie väzu:symfýza
5t07x.j↔	Odstr.iného OSM,prip.revizia:patela	5t391.e↔	Otv.ch.artroriza:iliosakrálny kĺb
5t07x.k↔	Odstr.iného OSM,prip.revizia:tibia prox.	5t391.f	Otv.ch.artroriza:symfýza
5t07x.m↔	Odstr.iného OSM,prip.revizia:tibia diaf.	5t392.e↔	O.ch.dočasné fixácie:iliosakrálny kĺb
5t07x.n↔	Odstr.iného OSM,prip.revizia:tibia dist.	5t392.f	O.ch.dočasné fixácie:symfýza
5t07x.p↔	Odstr.iného OSM,prip.revizia:fibula prox.	5t39x.e↔	Iné otv.ch.OP na kĺboch:iliosakrálny kĺb
5t07x.q↔	Odstr.iného OSM,prip.revizia:fibula diaf.	5t39x.f	Iné otv.ch.OP na kĺboch:symfýza
5t07x.r↔	Odstr.iného OSM,prip.revizia:fibula dist.	5t400.e↔	ASK asept.výplach kĺbu s drenážou:iliosakrálny kĺb
5t07x.s↔	Odstr.iného OSM,prip.revizia:talus	5t400.f	ASK asept.výplach kĺbu s drenážou:symfýza
5t07x.t↔	Odstr.iného OSM,prip.revizia:kalkaneus	5t400.m↔	ASK asept.výplach kĺbu s drenážou:členk.kĺb d.
5t07x.u↔	Odstr.iného OSM,prip.revizia:tarzálné k.	5t400.n↔	ASK asept.výplach kĺbu s drenážou:tarzálné kĺby
5t07x.v↔	Odstr.iného OSM,prip.revizia:metatarz.k.	5t400.q↔	ASK asept.výplach kĺbu s drenážou:metatarzofalang.kí.
5t07x.w↔	Odstr.iného OSM,prip.revizia:falangi pr.n.	5t400.r↔	ASK asept.výplach kĺbu s drenážou:interfalang.kĺb n.
5t300.e↔	O.ch.artrotómia,kapsulotómia:iliosakrálny kĺb	5t401.e↔	ASK sept.výplach kĺbu s drenážou:iliosakrálny kĺb
5t300.f	O.ch.artrotómia,kapsulotómia:symfýza	5t401.f	ASK sept.výplach kĺbu s drenážou:symfýza
5t301.e↔	O.ch.aseptická preplach.drenáž:iliosakrálny kĺb	5t401.m↔	ASK sept.výplach kĺbu s drenážou:členk.kĺb d.
5t301.f	Otv.chir.asept.preplach.drenáž:symfýza	5t401.n↔	ASK sept.výplach kĺbu s drenážou:tarzálné kĺby
5t302.e↔	O.ch.septická preplach.drenáž:iliosakrálny kĺb	5t401.q↔	ASK sept.výplach kĺbu s drenážou:metatarzofalang.kí.
5t302.f	Otv.chir.sept.preplach.drenáž:symfýza	5t401.r↔	ASK sept.výplach kĺbu s drenážou:interfalang.kĺb n.
5t303.e↔	O.ch.debridement:iliosakrálny kĺb	5t402.e↔	ASK mobilizácia kĺbu(artrólyza):iliosakrálny kĺb
5t303.f	Otv.chir.debridement:symfýza	5t403.h↔	ASK odstránenie OSM:kolen.kĺb
5t304.e↔	O.ch.parcial.synovektómia:iliosakrálny kĺb	5t403.k↔	ASK odstránenie OSM:členkový kĺb horný
5t304.f	Otv.chir.parc.synovektómia:symfýza	5t403.m↔	ASK odstránenie OSM:členkový kĺb dolný
5t304.g↔	O.ch.parcial.synovektómia:bedr.kĺb	5t403.q↔	ASK odstránenie OSM:metatarzofalang.kí.
5t305.e↔	O.ch.totálna synovektómia:iliosakrálny kĺb	5t405.e↔	ASK odstr.periartikul.kalcifikátov:iliosakrálny kĺb
5t305.f	O.ch.totálna synovektómia:symfýza	5t405.f	ASK odstr.periartikul.kalcifikátov:symfýza
5t305.g↔	O.ch.totálna synovektómia:bedrový kĺb	5t407.e↔	Artroskop.vlož.liek.nosiča:iliosakrálny kĺb
5t307.e↔	O.ch.odstr.periartikulár.osifikácií:iliosakrálny kĺb	5t407.f	Artroskop.vloženie liek.nosiča:symfýza
5t307.f	O.ch.odstr.periartikulár.osifikácií:symfýza	5t408.e↔	Artroskop.odstr.liek.nosiča:iliosakrálny kĺb
5t308.e↔	O.ch.odstránenie voľných telies:iliosakrálny kĺb	5t408.f	Artroskop.odstránenie liek.nosiča:symfýza
5t308.f	Otv.chir.odstr.voľných telies:symfýza	5t409.e↔	ASK resek.častí ligament,zbytkov ligament:iliosakrálny kĺb
5t309.e↔	O.ch.extirpácia cysty(Baker.cysta):iliosakrálny kĺb	5t409.f	ASK resek.častí ligament,zbytkov ligament:symfýza
5t309.f	Otv.ch.extirp.cysty(Baker.cysta):symfýza	5t40x.e↔	Iné ASK revízie kĺbu:iliosakrálny kĺb
5t309.g↔	O.ch.extirpácia cysty(Baker.cysta):bedr.kĺb	5t40x.f	Iné ASK revízie kĺbu:symfýza
5t309.j↔	O.ch.extirpácia cysty(Baker.cysta):prox.tibiofibulárny kĺb	5t40x.j↔	Iné ASK revízie kĺbu:prox.tibiofibulárny kĺb
5t309.k↔	O.ch.extirpácia cysty(Baker.cysta):členk.kĺb h.	5t40x.m↔	Iné ASK revízie kĺbu:členk.kĺb d.
5t309.m↔	O.ch.extirpácia cysty(Baker.cysta):členk.kĺb d.	5t40x.n↔	Iné ASK revízie kĺbu:tarzálné kĺby
5t309.n↔	O.ch.extirpácia cysty(Baker.cysta):tarzálné kĺby	5t40x.p↔	Iné ASK revízie kĺbu:tarzometatarz.kĺby
5t309.p↔	O.ch.extirpácia cysty(Baker.cysta):tarzometatarz.kĺby	5t40x.q↔	Iné ASK revízie kĺbu:metatarzofalang.kí.
5t309.q↔	O.ch.extirpácia cysty(Baker.cysta):metatarzofalang.kí.	5t40x.r↔	Iné ASK revízie kĺbu:interfalang.kĺb n.
5t309.r↔	O.ch.extirpácia cysty(Baker.cysta):interfalang.kĺb n.	5t414.e↔	ASK elektroter.den.syn.a tk.kĺb.púz:iliosakr.kĺb
5t30a.e↔	O.ch.vlož.nosiča lieku:iliosakrálny kĺb	5t414.f	ASK elektroter.dener.syn.a tk.kĺb.púzdra:symfýza
5t30a.f	O.ch.vloženie nosiča lieku:symfýza	5t41x.e↔	Iné artroskop.OP na synovii:iliosakrálny kĺb
5t30b.e↔	O.ch.odstránenie nosiča lieku:iliosakrálny kĺb	5t41x.f	Iné artroskop.OP synovii:symfýza
5t30b.f	O.ch.odstránenie nosiča lieku:symfýza	5t420.e↔	ASK excízia poškod.tk.kĺb.chrup:iliosakrálny kĺb
5t30c.e↔	O.ch.odstr.častí a zvyškov väzov:iliosakrálny kĺb	5t420.f	ASK exc.pošk.tk.kĺb.chrupavky:symfýza
5t30c.f	O.ch.odstr.častí a zvyškov väzov:symfýza	5t421.e↔	ASK refix.osteochondr.fragm:iliosakrálny kĺb
5t30x.e↔	Iné otv.ch.revízie:iliosakrálny kĺb	5t42c.e↔	Artroskop.vyhľadanie chrup:iliosakrálny kĺb
5t30x.f	Iné otv.ch.revízie:symfýza	5t42d.e↔	ASK subchondr.otv.kosti(Pridie):iliosakrálny kĺb
5t30x.g↔	Iné otv.ch.revízie:bedr.kĺb	5t42e.e↔	ASK subch.otv.kosti-ancelul.impl:iliosakrálny kĺb
5t30x.j↔	Iné otv.ch.revízie:prox.tibiofibulárny kĺb	5t42e.j↔	ASK subch.otv.kost-ancelul.implant:prox.tibiofib.kĺb
5t30x.k↔	Iné otv.ch.revízie:členkový kĺb horný	5t42h.e↔	ASK resekcia 1/viac.osteofytov:iliosakrálny kĺb
5t30x.m↔	Iné otv.ch.revízie:členkový kĺb dolný	5t42h.f	ASK resekcia 1/viac.osteofytov:symfýza
5t30x.n↔	Iné otv.ch.revízie:tarzálné kĺby	5t42h.j↔	ASK resekcia 1/viac.osteofytov:prox.tibiofibul.kĺb
5t30x.p↔	Iné otv.ch.revízie:tarzometatarzálné kĺby	5t42i.e↔	Iné artroskop.OP na chrup.a menisk:iliosakrálny kĺb
5t30x.q↔	Iné otv.ch.revízie:metatarzofalang.kí.	5t42i.f	Iné artroskop.OP na chrup.a menisk:symfýza
5t30x.r↔	Iné otv.ch.revízie:interfalangéálny kĺb n.	5t42i.j↔	Iné ASK OP na chrup.a menisk:prox.tibiofibulár.kĺb
5t310.e↔	O.ch.excízia chor.zmen.č.kĺb.chrup:iliosakrálny kĺb	5t49x.e↔	Ostatné artroskopické OP:iliosakrálny kĺb
5t310.f	O.ch.excízia chor.zmen.č.kĺb.chrup:symfýza	5t49x.f	Ostatné artroskopické OP:symfýza
5t311.e↔	O.ch.refixácia osteochondrál.fragmentu:iliosakr.kĺb	5t56x↔	Implantácia endoprotézy na kĺboch dolnej končatiny, ostatné
5t311.f	O.ch.refixácia osteochondrál.fragmentu:symfýza	5t570↔	Revízia bez výmeny endoprotézy na kĺboch dolnej končatiny
5t31c.e↔	O.ch.vyhľad.chrupav[chondroplast]:iliosakrálny kĺb	5t571.1↔	Výmena endoprotézy členk.kĺbu,vým.tibiálnej komponenty
5t31j.e↔	O.ch.implan.neindivid.metal.náhrady chrupav:iliosakr.k	5t571.2↔	Výmena endoprotézy členk.kĺbu,vým.kĺzneho jadra
5t31j.f	O.ch.implan.neindivid.metal.náhrady chrupav:symfýza	5t571.3↔	Výmena endoprotézy členk.kĺbu,vým.talárnej komponenty
5t31x.e↔	Iné otv.chir.OP na kĺbe a menisk:iliosakrálny kĺb	5t575↔	Odstánenie endoprotézy členkového kĺbu

5t576↔	Odstránenie endoprotézy priehlavku	5t80x.8↔	Ost.inciezie sv./šľachy/fascie:predkolenie
5t577↔	Odstránenie endoprotézy prednožia a prstov nohy	5t80x.9↔	Iné incízie sv./šľachy/fascie:noha
5t57x↔	Revízia,vým.a odstr.endoprotézy na kĺboch DK:ost.	5t810.6↔	Preťatie svalu:ingv.genit.glut.obl.
5t580	Implantácia náhrady časti kosti	5t810.7↔	Preťatie svalu:stehno a koleno
5t581.2	Implantácia totálnej kostnej náhrady: humerus	5t810.8↔	Preťatie svalu:predkolenie
5t581.g	Implantácia totálnej kostnej náhrady: femur	5t810.9↔	Preťatie svalu:noha
5t581.x	Implantácia totálnej kostnej náhrady:iná	5t811.6↔	Otv.chir.tenotómia:ingv.genit.glut.obl.
5t582	Revízia kostnej náhrady bez výmeny	5t811.7↔	Otv.chir.tenotómia:stehno,koleno
5t583	Výmena čiastočnej kostnej náhrady	5t811.8↔	Otv.chir.tenotómia:predkolenie
5t584.2	Výmena totálnej kostnej náhrady: humerus	5t812.6↔	Perkutánná tenotómia:ingv.genit.glut.obl.
5t584.g	Výmena totálnej kostnej náhrady: femur	5t812.7↔	Perkutánná tenotómia:stehno a koleno
5t584.x	Výmena totálnej kostnej náhrady: iné	5t812.8↔	Perkutánná tenotómia:predkolenie
5t585	Odstránenie čiastočnej kostnej náhrady	5t813.6↔	Preťatie šľach.pošvy pozdĺž:ingv.genit.glut.obl.
5t586.2	Odstránenie totálnej kostnej náhrady: humerus	5t813.7↔	Preťatie šľach.pošvy pozdĺž:stehno,koleno
5t586.g	Odstránenie totálnej kostnej náhrady: femur	5t813.8↔	Preťatie šľach.pošvy pozdĺž:predkolenie
5t586.x	Odstránenie totálnej kostnej náhrady: iné	5t813.9↔	Preťatie šľach.pošvy pozdĺž:noha
5t587	Implantácia stimulatora rastu kosti	5t814.6↔	Preťatie šľach.pošvy priečne:ingv.genit.glut.obl.
5t58x	Impl.rev,vým.a odstr.čiasť.kost.náhr.a tot.kost.náhr:ost.	5t814.7↔	Preťatie šľach.pošvy priečne:stehno,koleno
5t599	Resekčná artroplastika na kĺboch šľapy	5t814.8↔	Preťatie šľach.pošvy priečne:predkolenie
5t59a	Komplex.primoimpl.klb.end.s kost.náhr/nahr.sused.klb.	5t814.9↔	Preťatie šľach.pošvy priečne:noha
5t59b	Komplex.výmenná OP klb.endoprot.s kost.náhr/sused.klb.	5t815.3↔	Otv.chir.parc.fasciotómia priečna:predlaktie
5t59f	Výmena dočasného spacersa	5t815.6↔	Otv.chir.parc.fasciotómia priečna:ingv.genit.glut.obl.
5t601	Incízia pri chorob.zmen.kost.a kĺb.tk.chrb:sekvester.	5t815.7↔	Otv.chir.parc.fasciotómia priečna:stehno,koleno
5t604	Incízia pri chorob.zmen.kost.a kĺb.tk.chrb:drenáž	5t815.8↔	Otv.chir.parc.fasciotómia priečna:predkolenie
5t605	Incízia pri chorob.zmen.kost.a kĺb.tk.chrb:rev.fist.	5t816.3↔	Otv.chir.totál.fasciotómia priečna:predlaktie
5t606	Incízia pri chorob.zmen.kost.a kĺb.tk.chrb:rev.fist.sekvestrot.	5t816.6↔	Otv.chir.totál.fasciotómia priečna:ingv.genit.glut.obl.
5t800.6↔	Incízia svalu pozdĺžne:ingvinálna,genitálna a gluteálna obl.	5t816.7↔	Otv.chir.totál.fasciotómia priečna:stehno,koleno
5t800.7↔	Incízia svalu pozdĺžne:stehno a koleno	5t816.8↔	Otv.chir.totál.fasciotómia priečna:predkolenie
5t800.8↔	Incízia svalu pozdĺžne:predkolenie	5t817.3↔	Perkután.fasciotómia priečna:predlaktie
5t800.a↔	Incízia svalu pozdĺžne:zadonožie a priehlavok	5t817.6↔	Perkután.fasciotómia priečna:ingv.genit.glut.obl.
5t800.b	Incízia svalu pozdĺžne:stredonožie a prednožie	5t817.7↔	Perkután.fasciotómia priečna:stehno,koleno
5t801.6↔	Incízia svalu priečne:ingvinálna,genit.a gluteálna obl.	5t817.8↔	Perkután.fasciotómia priečna:predkolenie
5t801.7↔	Incízia svalu priečne:stehno a koleno	5t818.6↔	Otv.chir.parc.fasciotómia pozdĺž,1 segm.:ing,gen,glut.ob
5t801.8↔	Incízia svalu priečne:predkolenie	5t818.7↔	Otv.chir.parc.fasciotómia pozdĺž,1 segm.:stehno,koleno
5t801.a↔	Incízia svalu priečne:zadonožie a priehlavok	5t818.8↔	Otv.chir.parc.fasciotómia pozdĺž,1 segm.:predkol
5t801.b↔	Incízia svalu priečne:stredonožie a prednožie	5t819.6↔	Otv.ch.totál.fasciotómia pozdĺž,1 segm.:ingv,gen,glut.ob
5t802.6↔	Incízia šľachy pozdĺžne:ingvinálna,genit.a gluteálna obl.	5t819.7↔	Otv.ch.totál.fasciotómia pozdĺž,1 segm.:steh,koleno
5t802.7↔	Incízia šľachy pozdĺžne:stehno a koleno	5t819.8↔	Otv.ch.totál.fasciotómia pozdĺž,1 segm.:predkol
5t802.8↔	Incízia šľachy pozdĺžne:predkolenie	5t81a.6↔	Perkut.fasciotómia pozdĺž:ingv,genit,glut.obl.
5t803.6↔	Incízia šľachy priečne:ingvinálna,genit.a gluteálna obl.	5t81a.7↔	Perkut.fasciotómia pozdĺž:stehno,koleno
5t803.7↔	Incízia šľachy priečne:stehno a koleno	5t81a.8↔	Perkut.fasciotómia pozdĺž:predkolenie
5t803.8↔	Incízia šľachy priečne:predkolenie	5t81b.6↔	Otv.ch.parc.fasciotómia,viac.segm:ingv,gen,glut.obl
5t804.6↔	Inc.šľ.pošvy izol.pozdĺž:ingv.genit.glut.obl.	5t81b.7↔	Otv.ch.parc.fasciotómia,viac.segm:steh,koleno
5t804.7↔	Incízia šľ.pošvy izolovane pozdĺžne:stehno a koleno	5t81b.8↔	Otv.ch.parc.fasciotómia,viac.segm:predkolenie
5t804.8↔	Incízia šľ.pošvy izolovane pozdĺžne:predkolenie	5t81c.7↔	Otv.ch.totál.fasciotómia,viac.segm:stehno,koleno
5t804.a↔	Incízia šľ.pošvy izolovane pozdĺžne:zadonožie a priehlavok	5t81c.8↔	Otv.ch.totál.fasciotómia,viac.segm:predkolenie
5t804.b↔	Incízia šľ.pošvy izolovane pozdĺžne:stredonožie a prednožie	5t81d.6↔	Dezinzercia svalu,šľachy:ingvinálna,genit.a glut.obl.
5t805.6↔	Incízia šľ.pošvy izolovane priečne:ingv.,genit.a glut.obl.	5t81d.7↔	Dezinzercia svalu,šľachy:stehno a koleno
5t805.7↔	Incízia šľ.pošvy izolovane priečne:stehno a koleno	5t81d.8↔	Dezinzercia svalu,šľachy:predkolenie
5t805.8↔	Incízia šľ.pošvy izolovane priečne:predkolenie	5t81d.9↔	Dezinzercia svalu,šľachy:noha
5t805.a↔	Incízia šľ.pošvy izolovane priečne:zadonožie a priehlavok	5t81x.6↔	Iné prerušenie svalu, šľachy a fascie:ingvinál,genit.a glut.obl.
5t805.b↔	Incízia šľ.pošvy izolovane priečne:stredonožie a prednožie	5t81x.7↔	Iné prerušenie svalu, šľachy a fascie:stehno a koleno
5t806.6↔	Otv.chirurgická incízia fascie:ingv,genit.a glut.obl.	5t81x.8↔	Iné prerušenie svalu, šľachy a fascie:predkolenie
5t806.7↔	Otv.chirurgická incízia fascie:stehno a koleno	5t81x.9↔	Iné prerušenie svalu, šľachy a fascie:noha
5t807.6↔	Perkutánná incízia fascie:ingvinálna,genit.a gluteálna obl.	5t820.6↔	Parciálna excízia šľachy:ingv,genit,glut.obl
5t807.7↔	Perkutánná incízia fascie:stehno a koleno	5t820.7↔	Parciálna excízia šľachy:stehno,koleno
5t808.6↔	Odstr.cudz.tel.zo svalu:ingvinálna,genit.a gluteálna obl.	5t820.8↔	Parciálna excízia šľachy:predkolenie
5t808.7↔	Odstr.cudz.tel.zo svalu:stehno a koleno	5t820.9↔	Parciálna excízia šľachy:noha
5t808.8↔	Odstr.cudz.tel.zo svalu:predkolenie	5t821.6↔	Totálna excízia šľachy:ingv,genit,glut.obl
5t808.9↔	Odstr.cudz.tel.zo svalu:noha	5t821.7↔	Totálna excízia šľachy:stehno a koleno
5t809.6↔	Odstr.cudz.tel.zo šľachy:ingvinálna,genit.a gluteálna obl.	5t821.8↔	Totálna excízia šľachy:predkolenie
5t809.7↔	Odstr.cudz.tel.zo šľachy:stehno a koleno	5t821.9↔	Totálna excízia šľachy:noha
5t809.8↔	Odstr.cudz.tel.zo šľachy:predkolenie	5t822.6↔	Parciál.excízia šľach.pošvy:ingv,genit,glut.obl
5t809.9↔	Odstr.cudz.tel.zo šľachy:noha	5t822.7↔	Parciál.excízia šľach.pošvy:stehno,koleno
5t80a.6↔	Odstr.cudz.tel.z fascie:ingvinálna,genit.a gluteálna obl.	5t822.8↔	Parciál.excízia šľach.pošvy:predkolenie
5t80a.7↔	Odstr.cudz.tel.z fascie:stehno a koleno	5t822.9↔	Parciál.excízia šľach.pošvy:noha
5t80a.8↔	Odstr.cudz.tel.z fascie:predkolenie	5t823.6↔	Totál.excízia šľach.pošvy:ingv,genit,glut.obl
5t80a.9↔	Odstr.cudz.tel.z fascie:noha	5t823.7↔	Totál.excízia šľach.pošvy:stehno,koleno
5t80x.6↔	Iné incízie sval,šľ,fascie:ingvinál,genit.a glut.obl.	5t823.8↔	Totál.excízia šľach.pošvy:predkolenie
5t80x.7↔	Ost.inciezie sv./šľachy/fascie:stehno a koleno	5t823.9↔	Totál.excízia šľach.pošvy:noha

5t824.6↔	Parciál.excízia svalu,epifasciál:ingv,genit,glut.obl	5t82g.9↔	Odobr.fascie na transpl:noha
5t824.7↔	Parciál.excízia svalu,epifasciál:stehno,koleno	5t82g.x	Odobratie fascie na transplantáciu:ostatné
5t824.8↔	Parciál.excízia svalu,epifasciál:predkolenie	5t82h.6↔	Res.prev.č.komp.sv,šf,f.b.špec.ciev,nerv.prep:ing,gen,glu.obl
5t824.9↔	Parciál.excízia svalu,epifasciál:noha	5t82h.7↔	Res.prev.č.komp.sv,šf,f.b.špec.ciev,nerv.prep:steh,koleno
5t825.6↔	Totál.excízia svalu,epifasciál:ingv,genit,glut.ob	5t82h.8↔	Res.prev.č.komp.sv,šf,f.b.špec.ciev,nerv.prep:predkolenie
5t825.7↔	Totál.excízia svalu,epifasciál:stehno,koleno	5t82h.9↔	Res.prev.č.komp.sv,šf,f.b.špec.ciev,nerv.prep:noha
5t825.8↔	Totál.excízia svalu,epifasciál:predkolenie	5t82j.6↔	Res.prevaž.č.komp.so šp.ciev,nerv.prepar:ingv,gen,glut.obl
5t825.9↔	Totál.excízia svalu,epifasciál:noha	5t82j.7↔	Res.prevaž.č.komp.sv,šf,f.so šp.ciev,nerv.prepar:steh,koleno
5t826.6↔	Parciál.excízia svalu,subfasciál:ingv,genit,glut.ob	5t82j.8↔	Res.prevaž.č.komp.sv,šf,f.so šp.ciev,nerv.prepar:predkol
5t826.7↔	Parciál.excízia svalu,subfasciál:stehno,koleno	5t82j.9↔	Res.prevaž.č.komp.sv,šf,f.so šp.ciev,nerv.prepar:noha
5t826.8↔	Parciál.excízia svalu,subfasciál:predkolenie	5t82x.6	Iná excízia svalu, šľachy, fascie:ingvinál,genit.a glut.obl.
5t826.9↔	Parciál.excízia svalu,subfasciál:noha	5t82x.7↔	Iná excízia svalu, šľachy, fascie:stehno a koleno
5t827.6↔	Totál.excízia svalu,subfasciál:ingv,genit,glut.ob	5t82x.8↔	Iná excízia svalu, šľachy, fascie:predkolenie
5t827.7↔	Totál.excízia svalu,subfasciál:stehno,koleno	5t82x.9↔	Iná excízia svalu, šľachy, fascie:noha
5t827.8↔	Totál.excízia svalu,subfasciál:predkolenie	5t830.6↔	Refixácia svalov:ingvinálna,genit.a gluteálna obl.
5t827.9↔	Totál.excízia svalu,subfasciál:noha	5t830.7↔	Refixácia svalov:stehno a koleno
5t828.6↔	Excízia na šľachách a svaloch,epifasciál:ingv,genit,glut.ob	5t830.8↔	Refixácia svalov:predkolenie
5t828.7↔	Excízia na šľachách a svaloch,epifasciál:stehno,koleno	5t830.9↔	Refixácia svalov:noha
5t828.8↔	Excízia na šľachách a svaloch,epifasciál:predkolenie	5t831.6↔	Sutúra svalov:ingvinálna,genit.a gluteálna obl.
5t828.9↔	Excízia na šľachách a svaloch,epifasciál:noha	5t831.7↔	Sutúra svalov:stehno a koleno
5t829.6↔	Excízia na šľach.a svaloch,subfasciál:ingv,genit,glut.ob	5t831.8↔	Sutúra svalov:predkolenie
5t829.7↔	Excízia na šľach.a svaloch,subfasciál:stehno,koleno	5t831.9↔	Sutúra svalov:noha
5t829.8↔	Excízia na šľach.a svaloch,subfasciál:predkolenie	5t832.7↔	Predĺženie a sutúra svalov:stehno a koleno
5t829.9↔	Excízia na šľach.a svaloch,subfasciál:noha	5t832.8↔	Predĺženie a sutúra svalov:predkolenie
5t82a.6↔	Excízia fascie:ingv,genit,glut.obl.	5t832.9↔	Predĺženie a sutúra svalov:noha
5t82a.7↔	Excízia fascie:stehno a koleno	5t833.7↔	Skrátenie a sutúra svalov:stehno a koleno
5t82a.8↔	Excízia fascie:predkolenie	5t833.8↔	Skrátenie a sutúra svalov:predkolenie
5t82b.6↔	Res.kompart.sv,šf,f.b.špec.ciev,nerv.prep:ingv,genit,glut.ob	5t833.9↔	Skrátenie a sutúra svalov:noha
5t82b.7↔	Res.kompart.sv,šf,f.b.špec.ciev,nerv.prepar:steh,koleno	5t834.6↔	Plastika svalov:ingvinál,genit.a glut.obl.
5t82b.8↔	Res.kompart.sv,šf,f.b.špec.ciev,nerv.prepar.:predkol	5t834.7↔	Plastika svalov:stehno a koleno
5t82b.9↔	Res.kompart.sv,šf,f.b.špeciál.ciev,nerv.preparácie:noha	5t834.8↔	Plastika svalov:predkolenie
5t82c.6↔	Res.kompart.sv,šf,f.so špec.ciev,nerv.prep:ing,gen,glut.ob	5t834.9↔	Plastika svalov:noha
5t82c.7↔	Res.kompart.sv,šf,f.so špec.ciev,nerv.prep:stehno,koleno	5t835.6↔	Transpozícia svalov:ingvinál,genit.a glut.obl.
5t82c.8↔	Res.kompart.sv,šf,f.so špec.ciev,nerv.prep:predkolenie	5t835.7↔	Transpozícia svalov:stehno a koleno
5t82c.9↔	Res.kompart.sv,šf,f.so špec.ciev,nerv.prep:noha	5t835.8↔	Transpozícia svalov:predkolenie
5t82d.6↔	Res.kompart.sv,šf,f.s.rozšír.prepar:ingv,genit,glut.obl	5t835.9↔	Transpozícia svalov:noha
5t82d.7↔	Res.kompart.sv,šf,f.s.rozšír.prepar:stehno,koleno	5t836.6↔	Transplantácia svalov:ingvinál,genit.a glut.obl.
5t82d.8↔	Res.kompart.sv,šf,f.s.rozšír.prepar:predkolenie	5t836.7↔	Transplantácia svalov:stehno a koleno
5t82d.9↔	Res.kompart.sv,šf,f.s.rozšír.prepar:noha	5t836.8↔	Transplantácia svalov:predkolenie
5t82e.0↔	Odobr.sval.tk.na transpl:hlava a krk	5t836.9↔	Transplantácia svalov:noha
5t82e.1↔	Odobr.sval.tk.na transpl:rameno,axila	5t837.6↔	Revízia transplantátu svalov:ingvinál,genit.a glut.obl.
5t82e.2↔	Odobr.sval.tk.na transpl:rameno,lakeť	5t837.7↔	Revízia transplantátu svalov:stehno a koleno
5t82e.3↔	Odobr.sval.tk.na transpl:predlaktie	5t837.8↔	Revízia transplantátu svalov:predkolenie
5t82e.4↔	Odobr.sval.tk.na transpl:hrud.st,chrbát	5t837.9↔	Revízia transplantátu svalov:noha
5t82e.5↔	Odobr.sval.tk.na transpl:bruš.stena	5t838.6↔	Výmena transplantátu svalov:ingvinál,genit.a glut.obl.
5t82e.6↔	Odobr.sval.tk.na transpl:ingv,genit,glut.obl	5t838.7↔	Výmena transplantátu svalov:stehno a koleno
5t82e.7↔	Odobr.sval.tk.na transpl:stehno,koleno	5t838.8↔	Výmena transplantátu svalov:predkolenie
5t82e.8↔	Odobr.sval.tk.na transpl:predkolenie	5t838.9↔	Výmena transplantátu svalov:noha
5t82e.9↔	Odobratie sval.tkaniva na transplantáciu:noha	5t839.6↔	Odstr.transplant.svalov:ingvinál,genit.a glut.obl.
5t82e.x	Odobratie sval.tkaniva na transplantáciu:ostatné	5t839.7↔	Odstránenie transplantátu svalov:stehno a koleno
5t82f.0↔	Odobr.šľachy na transpl:hlava,krk	5t839.8↔	Odstránenie transplantátu svalov:predkolenie
5t82f.1↔	Odobr.šľachy na transpl:ramen.kĺb,axila	5t839.9↔	Odstránenie transplantátu svalov:noha
5t82f.2↔	Odobr.šľachy na transpl:rameno,lakeť	5t83x.6↔	Iná rekonštrukcia svalov:ingvinál,genit.a gluteálna obl.
5t82f.3↔	Odobr.šľachy na transpl:predlaktie	5t83x.7↔	Iná rekonštrukcia svalov:stehno a koleno
5t82f.4↔	Odobr.šľachy na transpl:hrud.st,chrbát	5t83x.8↔	Iná rekonštrukcia svalov:predkolenie
5t82f.5↔	Odobr.šľachy na transpl:bruš.stena	5t83x.9↔	Iná rekonštrukcia svalov:noha
5t82f.6↔	Odobr.šľachy na transpl:ingv,genit,glut.obl	5t840.6↔	Predĺženie šliach:ingvinál,genit.a glut.obl.
5t82f.7↔	Odobr.šľachy na transpl:stehno,koleno	5t840.7↔	Predĺženie šliach:stehno a koleno
5t82f.8↔	Odobr.šľachy na transpl:predkolenie	5t840.8↔	Predĺženie šliach:predkolenie
5t82f.9↔	Odobr.šľachy na transpl:noha	5t840.a↔	Predĺženie šliach:zadonožie a priehlavok
5t82f.x	Odobratie šľachy na transplantáciu:ostatné	5t840.b↔	Predĺženie šliach:stredonožie a prednožie
5t82g.0↔	Odobr.fascie na transpl:hlava,krk	5t841.6↔	Skrátenie šliach:ingvinál,genit.a glut.obl.
5t82g.1↔	Odobr.fascie na transpl:ramen.kĺb,axila	5t841.7↔	Skrátenie šliach:stehno a koleno
5t82g.2↔	Odobr.fascie na transpl:rameno,lakeť	5t841.8↔	Skrátenie šliach:predkolenie
5t82g.3↔	Odobr.fascie na transpl:predlaktie	5t841.a↔	Skrátenie šliach:zadonožie a priehlavok
5t82g.4↔	Odobr.fascie na transpl:hrud.st,chrbát	5t841.b↔	Skrátenie šliach:stredonožie a prednožie
5t82g.5↔	Odobr.fascie na transpl:bruš.stena	5t842.6↔	Transpozícia šliach:ingv,genit,glut.obl.
5t82g.6↔	Odobr.fascie na transpl:ingv,genit,glut.obl	5t842.7↔	Transpozícia šliach:stehno a koleno
5t82g.7↔	Odobr.fascie na transpl:stehno,koleno	5t842.8↔	Transpozícia šliach:predkolenie
5t82g.8↔	Odobr.fascie na transpl:predkolenie	5t842.a↔	Transpozícia šliach:zadonožie a priehlavok

5t842.b↔	Transpozícia šliach:stredonožie a prednožie	5t858.6↔	Sekundárna tenodéza jednej šľachy:ing.gen,gl.obl.
5t843.6↔	Augmentácia šliach:ingvinál,genit.a glut.obl.	5t858.7↔	Sekundárna tenodéza jednej šľachy:steh.kol.
5t843.7↔	Augmentácia šliach:stehno a koleno	5t858.8↔	Sekundárna tenodéza jednej šľachy:predk.
5t843.8↔	Augmentácia šliach:predkolenie	5t858.9↔	Sekundárna tenodéza jednej šľachy:noha
5t843.a↔	Augmentácia šliach:zadonožie a priehlavok	5t859.5↔	Primárna tenodéza viac.šliach:bruš.stena
5t843.b↔	Augmentácia šliach:stredonožie a prednožie	5t859.6↔	Primárna tenodéza viacerých šliach:ing.gen,gl.obl.
5t844.6↔	Plastika šliach náhradou:ingv.genit,glut.obl	5t859.7↔	Primárna tenodéza viac.šliach:stehno,koleno
5t844.7↔	Plastika šliach náhradou:stehno a koleno	5t859.8↔	Primárna tenodéza viac.šliach:predkolenie
5t844.8↔	Plastika šliach náhradou:predkolenie	5t859.9↔	Primárna tenodéza viacerých šliach:noha
5t844.a↔	Plastika šliach náhradou:zadonožie,priehlavok	5t85a.6↔	Sekundárna tenodéza viac.šliach:ing.gen,gl.obl.
5t844.b↔	Plastika šliach náhradou:stredonožie,prednožie	5t85a.7↔	Sekundárna tenodéza viac.šliach:stehno,koleno
5t845.6↔	Plastika šliach náhr.s interponátom:ingvin.genit,glut.obl	5t85a.8↔	Sekundárna tenodéza viac.šliach:predk.
5t845.7↔	Rekonštr.šliach:plast.šliach náhrad.interpon:stehno,koleno	5t85a.9↔	Sekundárna tenodéza viac.šliach:noha
5t845.8↔	Plastika šliach náhradou s interponátom:predkolenie	5t85b.6↔	Výplach šľachovej pošvy:ingv.gen,gl.obl.
5t845.a↔	Plastika šliach náhradou s interponátom:zadonož,priehlavok	5t85b.7↔	Výplach šľachovej pošvy:stehno,koleno.
5t845.b↔	Plastika šliach náhradou s interponátom:stredonož,prednož	5t85b.8↔	Výplach šľachovej pošvy:predkolenie
5t846.6↔	Tvorba transplantátu šliach:ingv.genit,glut.obl.	5t85b.9↔	Výplach šľachovej pošvy:noha
5t846.7↔	Tvorba transplantátu šliach:stehno a koleno	5t85x.6	Iná sut. a iné OP šliach a šľach.pošiev:ingv.gen,gl.obl.
5t846.8↔	Tvorba transplantátu šliach:predkolenie	5t85x.7↔	Iná sut. a iné OP šliach a šľach.pošiev:stehno,koleno
5t846.a↔	Tvorba transplantátu šliach:zadonožie,priehlavok	5t85x.8↔	Iná sut. a iné OP šliach a šľach.pošiev:predk.
5t846.b↔	Tvorba transplantátu šliach:stredonožie,prednožie	5t85x.9↔	Iná sut. a iné OP šliach a šľach.pošiev:noha
5t847.6↔	Transplantácia šliach:ingvinál,genit.a glut.obl.	5t860.6↔	Sutúra fascii:ingvinálna,genit.a gluteálna obl.
5t847.7↔	Transplantácia šliach:stehno a koleno	5t860.7↔	Sutúra fascii:stehno a koleno
5t847.8↔	Transplantácia šliach:predkolenie	5t860.8↔	Sutúra fascii:predkolenie
5t847.a↔	Transplantácia šliach:zadonožie a priehlavok	5t860.9↔	Sutúra fascii:noha
5t847.b↔	Transplantácia šliach:stredonožie a prednožie	5t861.6↔	Predĺženie fascii:ingv.gen,glut.obl.
5t848.6↔	Výmena transplantátu šliach:ingv.genit,glut.obl	5t861.7↔	Predĺženie fascii:stehno a koleno
5t848.7↔	Výmena transplantátu šliach:stehno a koleno	5t861.8↔	Predĺženie fascii:predkolenie
5t848.8↔	Výmena transplantátu šliach:predkolenie	5t861.9↔	Predĺženie fascii:noha
5t848.a↔	Výmena transplantátu šliach:zadonožie,priehlavok	5t862.6↔	Skrátenie (raphage) fascii:ingv.gen,glut.obl.
5t848.b↔	Výmena transplantátu šliach:stredonožie a prednožie	5t862.7↔	Skrátenie (raphage) fascii:stehno a koleno
5t849.6↔	Odstránenie transplantátu šliach:ingv.genit,glut.obl.	5t862.8↔	Skrátenie (raphage) fascii:predkolenie
5t849.7↔	Odstránenie transplantátu šliach:stehno a koleno	5t862.9↔	Skrátenie (raphage) fascii:noha
5t849.8↔	Odstránenie transplantátu šliach:predkolenie	5t863.6↔	Zdvojenie jednej fascie:ingv.gen,glut.obl.
5t849.a↔	Odstránenie transplantátu šliach:zadonožie,priehlavok	5t863.7↔	Zdvojenie jednej fascie:stehno a koleno
5t849.b↔	Odstránenie transplantátu šliach:stredonožie,prednožie	5t863.8↔	Zdvojenie jednej fascie:predkolenie
5t84x.6↔	Iné rekonštrukcie šliach:ingv.genit,glut.obl	5t863.9↔	Zdvojenie jednej fascie:noha
5t84x.7↔	Iné rekonštrukcie šliach:stehno a koleno	5t864.6↔	Autológná transplantácia fascii:ingv.gen,glut.obl.
5t84x.8↔	Iné rekonštrukcie šliach:predkolenie	5t864.7↔	Autológná transplantácia fascii:stehno a koleno
5t84x.a↔	Iné rekonštrukcie šliach:zadonožie,priehlavok	5t864.8↔	Autológná transplantácia fascii:predkolenie
5t84x.b↔	Iné rekonštrukcie šliach:stredonožie,prednožie	5t864.9↔	Autológná transplantácia fascii:noha
5t850.7↔	Reinzercia šľachy:stehno,koleno	5t865.6↔	Alogénna transplantácia fascii:ingv.gen,glut.obl.
5t850.8↔	Reinzercia šľachy:predkolenie	5t865.7↔	Alogénna transplantácia fascii:stehno a koleno
5t850.9↔	Reinzercia šľachy:noha	5t865.8↔	Alogénna transplantácia fascii:predkolenie
5t851.6↔	Primárna sutúra šľachy:ingv.gen,glut.obl.	5t865.9↔	Alogénna transplantácia fascii:noha
5t851.7↔	Primárna sutúra šľachy:stehno,koleno	5t866.7↔	Revizia transplantátu fascii:stehno a koleno
5t851.8↔	Primárna sutúra šľachy:predkol.	5t866.8↔	Revizia transplantátu fascii:predkolenie
5t851.9↔	Primárna sutúra šľachy:noha	5t866.9↔	Revizia transplantátu fascii:noha
5t852.6↔	Sekundárna sutúra šľachy:ingv.gen,glu.obl.	5t867.6↔	Výmena transplantátu fascii:ingvinál,genit.a glut.obl.
5t852.7↔	Sekundárna sutúra šľachy:stehno,koleno	5t867.7↔	Výmena transplantátu fascii:stehno a koleno
5t852.8↔	Sekundárna sutúra šľachy:predkolenie	5t867.8↔	Výmena transplantátu fascii:predkolenie
5t852.9↔	Sekundárna sutúra šľachy:noha	5t867.9↔	Výmena transplantátu fascii:noha
5t853.6↔	Primárna sutúra šľach.pošvy:ing.gen,gl.obl.	5t868.6↔	Odstr. transplantátu fascii:ingv.gen,glut.obl.
5t853.7↔	Primárna sutúra šľach.pošvy:stehno,koleno	5t868.7↔	Odstránenie transplantátu fascii:stehno a koleno
5t853.8↔	Primárna sutúra šľach.pošvy:predkol.	5t868.8↔	Odstránenie transplantátu fascii:predkolenie
5t853.9↔	Primárna sutúra šľach.pošvy:noha	5t868.9↔	Odstr. transplantátu fascii:noha
5t854.6↔	Sekundárna sutúra šľach.pošvy:ingv.gen,gl.obl.	5t869.6↔	Krytie defektu fascii autogen.mat:ingv.gen,glut.obl.
5t854.7↔	Sekundárna sutúra šľach.pošvy:stehno,koleno	5t869.7↔	Krytie defektu fascii autogen.mat:steh,kol.
5t854.8↔	Sekundárna sutúra šľach.pošvy:predkol.	5t869.8↔	Krytie defektu fascii autogen.mat:predkolenie
5t854.9↔	Sekundárna sutúra šľach.pošvy:noha	5t869.9↔	Krytie defektu fascii autogen.mat:noha
5t855.6↔	Tenolýza jednej šľachy:ing.gen,gl.obl.	5t86a.6↔	Krytie defektu fascii alogén.mat:ingv.gen,glut.obl.
5t855.7↔	Tenolýza jednej šľachy:stehno,koleno.	5t86a.7↔	Krytie defektu fascii alogén.mat:steh.kol.
5t856.6↔	Tenolýza viac.šliach:ing.gen,glut.obl.	5t86a.8↔	Krytie defektu fascii alogén.mat:predkolenie
5t856.7↔	Tenolýza viac.šliach:steh.kol.	5t86a.9↔	Krytie defektu fascii alogén.mat:noha
5t857.5↔	Primárna tenodéza jednej šľachy:bruš.stena	5t86x.5	Iná rekonštrukcia fascii:brušná stena
5t857.6↔	Primárna tenodéza jednej šľachy:ing.gen,gl.obl.	5t86x.6	Iná rekonštrukcia fascii:ingvinál.,genit.a gluteálna obl.
5t857.7↔	Primárna tenodéza jednej šľachy:steh.kol.	5t86x.7↔	Iná rekonštrukcia fascii:stehno a koleno
5t857.8↔	Primárna tenodéza jednej šľachy:predk.	5t86x.8↔	Iná rekonštrukcia fascii:predkolenie
5t857.9↔	Primárna tenodéza jednej šľachy:noha	5t86x.9↔	Iná rekonštrukcia fascii:noha
5t858.5↔	Sekundárna tenodéza jednej šľachy:bruš.stena	5t870.6↔	Pl.rek.s lok.fasciokut.lalok.na sval.a fasc:ing.gen,gl.obl.

5t870.7↔	Pl.rek.s lok.fasciokut.lalok.na sval.a fasc:steh,kol.	5t882.9↔	Odobr.myokut.l.sval.šf.a f.mikrovask.anast:noha
5t870.8↔	Pl.rek.s lok.fasciokut.lalok.na sval.a fasc:predkol.	5t882.x	Odobr.myokut.l.sval.šf.a fascie mikrovask.anastm::ost.
5t870.9↔	Pl.rek.s lok.fasciokut.lalok.na sval.a fasc:noha	5t883.0↔	Odobr.osteo-myok/fasciok.l.sv.šf.a f.mikrovask.anast:hl,krk
5t871.6↔	Pl.rek.s lok.fasciok.l.na c.st.na sv.a fas:ingv,gen,gl.obl.	5t883.1↔	Odobr.osteo-myok/fasciok.l.sv.šf.a f.mikrovask.anast:ram,axi.
5t871.7↔	Pl.rek.s lok.fasciokut.l.na cie.v.stop.na sv.a fasc:steh,kol.	5t883.2↔	Odobr.osteo-myok/fasciok.l.sv.šf.a f.mikrovask.anast:ram,lak.
5t871.8↔	Pl.rek.s lok.fasciokut.l.na cie.v.stop.na sv.a fasc:predk.	5t883.3↔	Odobr.osteo-myok/fasciok.l.sv.šf.a f.mikrovask.anast:predl.
5t871.9↔	Pl.rek.s lok.fasciokut.l.na cie.v.stop.na sv.a fasc:noha	5t883.4↔	Od.osteo-myok/fasc.lal.sv.šf.a f.mikrovask.anast:hr.st,chr.b.
5t872.6↔	Pl.rek.s lok.adipofasc.lal.na sv.a fasc:ingv,gen,gl.obl.	5t883.5↔	Odobr.osteo-myok/fascio.l.sv.šf.a f.mikrovask.anast:br.st.
5t872.7↔	Pl.rek.s lok.adipofasc.lal.na sv.a fasc:steh,kol.	5t883.6↔	Odo.osteo-myok/fascio.l.sv.šf.a f.mikrovask.anast:ing,gen,gl.obl.
5t872.8↔	Pl.rek.s lok.adipofasc.lal.na sv.a fasc:predkol.	5t883.7↔	Odobr.osteo-myok/fascio.l.sv.šf.a f.mikrovask.anast:steh,kol.
5t872.9↔	Pl.rek.s lok.adipofasc.lalokom na sv.a fasc:noha	5t883.8↔	Odobr.osteo-myok/fasciok.l.sv.šf.a f.mikrovask.anast:predkol.
5t873.6↔	Pl.rek.s lok.adipof.l.na c.stop.na sv.a fasc:ingv,gen,gl.obl.	5t883.9↔	Odobr.osteo-myok/fasciok.lal.sv.šf.a f.mikrovask.anast:noha
5t873.7↔	Pl.rek.s lok.adipofasc.l.na c.stop.na sv.a fasc:steh,kol.	5t883.x	Odobr.osteo-myok/fasciok.lal.sv.šf.a f.mikrovask.anast:ost.
5t873.8↔	Pl.rek.s lok.adipofasc.l.na cie.v.stop.na sv.a fasc:predk.	5t884.0↔	Odobr.iného transpl.sv.šf.a fas.mikrovask.anast:hl,krk
5t873.9↔	Pl.rek.s lok.adipofasc.l.na cie.v.stop.na sv.a fasc:noha	5t884.1↔	Odobr.i.transpl.sv.šf.a fas.mikrovask.anast:ram.klb,axi.
5t874.6↔	Pl.rek.s lokál.fasciál.lal.na sv.a fasc:ingv,gen,gl.obl.	5t884.2↔	Odobr.i.transpl.sv.šf.a fas.mikrovask.anast:ram,lakeť
5t874.7↔	Pl.rek.s lokál.fasciál.lal.na sv.a fasc:steh,kol.	5t884.3↔	Odobr.i.transpl.sv.šf.a fas.mikrovask.anast:predl.
5t874.8↔	Pl.rek.s lokál.fasciál.lal.na sv.a fasc:predk.	5t884.4↔	Odobr.i.transpl.sv.šf.a fas.mikrovask.anast:hr.sten,chr.b.
5t874.9↔	Pl.rek.s lokál.fasciál.lal.na sv.a fasc:noha	5t884.5↔	Odobr.i.transpl.sv.šf.a fas.mikrovask.anast:br.stena
5t875.6↔	Pl.rek.s lok.fasciál.l.na c.stop.na sv.a fasc:ingv,gen,gl.obl.	5t884.6↔	Odobr.i.transpl.sv.šf.a fas.mikrovask.anast:ing,gen,gl.obl.
5t875.7↔	Pl.rek.s lok.fasciál.l.na c.stop.na sv.a fasc:steh,kol.	5t884.7↔	Odobr.i.transpl.sv.šf.a fas.mikrovask.anast:steh,kol.
5t875.8↔	Pl.rek.s lok.fasciál.l.na cie.v.stop.na sv.a fasc:predk.	5t884.8↔	Odobr.i.transpl.sv.šf.a fas.mikrovask.anast:predkol.
5t875.9↔	Pl.rek.s lok.fasciál.l.na c.stopke na sv.a fasc:noha	5t884.9↔	Odobr.iného transpl.sv.šf.a fas.mikrovask.anast:noha
5t876.6↔	Pl.rek.s lok.myokut.lalok.na sval.a fasc:ingv,gen,gl.obl.	5t884.x	Odobr.i.transplantátu sv.šf.a fas.mikrovask.anast:ost.
5t876.7↔	Pl.rek.s lok.myokut.lalok.na sval.a fasc:steh,kol.	5t891.6↔	Tot.resekcia burzy:ingvin,genit.glutea.obl.
5t876.8↔	Pl.rek.s lok.myokut.lalok.na sval.a fasc:predk.	5t891.7↔	Totálna resekcia burzy:stehn,koleno
5t876.9↔	Pl.rek.s lok.myokut.lalok.na sval.a fasc:noha	5t891.8↔	Totálna resekcia burzy:predkolenie
5t877.6↔	Pl.rek.s lok.myokut.l.na c.stop.na sv.a fasc:ingv,gen,gl.obl.	5t891.9↔	Totálna resekcia burzy:noha
5t877.7↔	Pl.rek.s lok.myokut.l.na cie.v.stop.na sv.a fasc:steh,kol.	5t892.6↔	Res.gangliónu sval,šfach,f.a burz:ingv,genit.glutea.obl.
5t877.8↔	Pl.rek.s lok.myokut.l.na cie.v.stop.na sv.a fasc:predk.	5t892.7↔	Res.gangliónu sval,šfach,f.a burz.:steh,kol.
5t877.9↔	Pl.rek.s lok.myokut.l.na cie.v.stop.na sv.a fasc:noha	5t892.8↔	Res.gangliónu sval,šfach,f.a burz.:predkol.
5t878.6↔	Pl.rek.s lok.sval.lalokom na sv.a fasc:ingv,gen,gl.obl.	5t892.9↔	Res.gangliónu sval,šfach,fasciach a burzy:noha
5t878.7↔	Pl.rek.s lok.sval.lalokom na sv.a fasc:steh,kol.	5t893.6↔	Perkut.deštrukcia mäkk.č.termoabl:ing,gen,gl.obl.
5t878.8↔	Pl.rek.s lok.sval.lalokom na sv.a fasc:predk.	5t893.7↔	Perkut.deštrukcia mäkk.č.termoabl:steh,kol.
5t878.9↔	Pl.rek.s lok.sval.lalokom na sv.a fasc:noha	5t893.8↔	Perkut.deštrukcia mäkk.č.termoabl:predk.
5t878.x	Pl.rek.s lok.sval.lalokom na sv.a fasc:ostatné	5t893.9↔	Perkut.deštrukcia mäkkých častí termoabl:noha
5t87x.6	Iné pl.rekonš.s lok.lal.na sval.a fasc:ingv,gen,gl.obl.	5t89x.6	Ost. iné OP na sval,šfachách,fasciach,burz:ing,ge,gl.obl.
5t87x.7↔	Iné pl.rekonš.s lok.lal.na sval.a fasc:steh,kol.	5t89x.7↔	Ostatné iné OP na sval,šfachách,fasciach,burz.:steh,kol.
5t87x.8↔	Iné pl.rekonš.s lok.lal.na sval.a fasc:predk.	5t89x.8↔	Ostatné iné OP na sval,šfachách,fasciach,burz.:predkolenie
5t880.0↔	Odobr.fasciokut.lal.svalu šf.a fas.s mikrovask.anastm:hl,krk	5t89x.9↔	Ostatné iné OP na sval,šfachách,fasciach,burz.:noha
5t880.1↔	Odobr.fasciokut.l.svalu šf.a fas.s mikrovask.anast:ram,axi.	5t91x↔	Replantácia v oblasti DK,ostatné
5t880.2↔	Odobr.fasciokut.l.sv.,šf.a fas.s mikrovask.anast:ram.,lakeť	5t963↔	Revizia amputačnej oblasti stehna
5t880.3↔	Odobr.fasciokut.l.sv,šf.a fas.s mikrovask.anastm:predl.	5t964↔	Revizia amputačnej oblasti predkolenia
5t880.4↔	Odobr.fasciok.l.sv.,šf.a fas.s mikrovask.anast:hr.sten,chr.b.	5t965↔	Revizia amputačnej oblasti chodidla
5t880.5↔	Odobr.fasciok.l.svalu šf.a fas.s mikrovask.anast:bruš.stena	5t992	Implantácia OSM pri OP na mäkk.tk.pohyb.aparátu
5t880.6↔	Odobr.fasciok.l.sv,šf.a fas.s mikrovask.anast:ing,gen,gl.obl.	5t993	Implantácia konektora na endo-exo-prótezu pohyb.aparátu
5t880.7↔	Odobr.fasc.lal.svalu šf.a fas.s mikrovask.anastm:steh,kol.	5v141.c	R.a.roz.odst.ch.tk-ko.a podk:b.pri.uz.ra:his.kon:obl.sla.a gen
5t880.8↔	Odobr.fasciok.l.svalu šf.a fas.s mikrovask.anast:predk.	5v141.d	R.a.roz.odst.ch.tk.na ko.a podk:b.pri.uz.ra:his.kon:cieva
5t880.9↔	Odobr.fasciok.l.svalu šf.a fas.s mikrovask.anast:noha	5v141.e↔	R.a.roz.odst.ch.tk-ko.a podk:b.pri.uz.ra:his.kon:stehno a kol
5t880.x	Odobr.fasciok.l.svalu šf.a fas.s mikrovask.anast:ost.	5v141.f↔	R.a.roz.odst.ch.tk-ko.a podk:b.pri.uz.ra:his.kon:predkol
5t881.0↔	Odobr.septokut.l.sval.šf.a fas.mikrovask.anastm:hl,krk	5v141.g↔	R.a.roz.odst.ch.tk.na ko.a podk:b.pri.uz.ra:his.kon:chodidlo
5t881.1↔	Odobr.septokut.l.sval.šf.a fas.mikrovask.anast:rameno,axi.	5v143.c	R.a.roz.odst.ch.tk.na k.a podk:pri.uz.ra:his.kon:obl.sla.a gen
5t881.2↔	Odobr.septokut.l.svalu šf.a fas.mikrovask.anastm:ram.,lakeť	5v143.d	Rad.a.roz.odst.ch.tk.na ko.a podk:pri.uz.ra:his.kon:cieva
5t881.3↔	Odobr.septokut.l.sval.šf.a fas.mikrovask.anastm:predl.	5v143.e↔	R.a.roz.odst.ch.tk.na ko.a podk:pri.uz.ra:his.kon:steh.a kole
5t881.4↔	Odobr.septok.l.sval.šf.a fas.mikrovask.anast:hr.stena,chr.b.	5v143.f↔	R.a.roz.odst.ch.tk.na ko.a podk:pri.uz.ra:hist.kon:predkole
5t881.5↔	Odobr.septokut.l.sval.šf.a fas.mikrovask.anastm:bruš.stena	5v143.g↔	R.a.roz.odst.chor.tk.ko.a podk:prim.uz.ra:hist.kon:chodidlo
5t881.6↔	Odobr.septok.l.sval.šf.a fas.mikrovask.anast:ing,gen,gl.obl.	5v210.0	V.tran.k,darca/kož/:čias.dermeoepidermáln štep:pery
5t881.7↔	Odobr.septokut.l.sval.šf.a fas.mikrovask.anastm:steh.,kol.	5v210.4	V.trans.kož,darca/kož/:čias.dermeoepider.štep:ost.č.hlavy
5t881.8↔	Odobr.septokut.l.sval.šf.a fas.mikrovask.anastm:predk.	5v210.5	V.tran.transpl.kož,darca/kož/:čiasoč.dermeoepider.štep:krk
5t881.9↔	Odobr.septokut.l.sval.šf.a f.mikrovask.anast:noha	5v210.6↔	Vof.tran.k,darca/k/:čiasoč.dermeoepider.štep:plece.a axila
5t881.x	Odobr.septokut.l.sval.šf.a fascie mikrovask.anastm::ost.	5v210.7↔	V.tran.k,darca/kož/:čias.dermeoepid.štep:ram.a lakeť
5t882.0↔	Odobr.myokut.l.sval.šf.a fas.mikrovask.anastm:hl,krk	5v210.8↔	V.tran.k,darca/kož/:čiasoč.dermeoepider.štep:predlaktie
5t882.1↔	Odobr.myokut.l.sval.šf.a fas.mikrovask.anast:rameno,axi.	5v210.9↔	Vof.transpl.kož,darca/kož/:čias.dermeoepide šte:ruk
5t882.2↔	Odobr.myokut.l.sval.šf.a fas.mikrovask.anastm:ram.,lakeť	5v210.a	Vof.tran.kož,darca/kož/:čias.dermeoep št:hrud.st a chr
5t882.3↔	Odobr.myokut.l.sval.šf.a fas.mikrovask.anastm:predl.	5v210.b	Vof.tran.kož,darca/kož/:čias.dermeoep št:bruš.obl
5t882.4↔	Odobr.myokut.l.sval.šf.a fas.mikrovask.anast:hr.stena,chr.b.	5v210.c	V.tran.kož,darca/kož/:čias.dermeoep.šting.a obl.gen
5t882.5↔	Odobr.myokut.l.sval.šf.a fas.mikrovask.anastm:bruš.stena	5v210.d	V.tran.kož,darcaer/kož/:čias.dermeoepid.štep:glut.obl
5t882.6↔	Odobr.myokut.l.sval.šf.a fas.mikrovask.anast:ing,gen,gl.obl.	5v210.e↔	V.tran.k,darca/k/:čias.dermeoepider.št:steh.a kol.
5t882.7↔	Odobr.myokut.l.sval.šf.a fas.mikrovask.anastm:steh.,kol.	5v210.f↔	V.tran.k,darcaer/kož/:čias.dermeoepider.št:predkol
5t882.8↔	Odobr.myokut.l.sval.šf.a fas.mikrovask.anastm:predk.	5v210.g↔	V.tran.k,darca/kož/:čias.dermeoepid.štep:noha/chodid



5v210.x↔	V.trans.k.darca/kože:čiasť/dermoepider.štep:ost.	5v242.b	Lal.plas.k.a podk,darca:stopk.vzdial.lalok:bruš.obl.
5v211.0	Vof.trans.kož,darca/kože/komplet.dermoepider.štep:péry	5v242.c	Lal.plas.k.a podk,darca:stopkat.vzdial.lal:ingv.a obl.gen
5v211.4	V.trans.k.darca./kože/komplet.dermoepid.štep:ost.č.hlavy	5v242.d	Lal.plast.k.a podk,darca:stopkat.vzdial.lalok:glute.obl.
5v211.5	V.trans.k.darca/kož/kompl.dermoepider.štep:krk	5v242.e↔	Lal.plas.k.a podk,darca:stopkat.vzdial.lalok:steh.a kolen
5v211.6↔	V.trans.k.darca/k/komplet.dermoepid.štep:plece a axila	5v242.f↔	Lal.plast.k.a podk,darca:stopk.vzdial.lalok:predkolenie
5v211.7↔	V.trans.k.darcaer/k/kompl.dermoepider.štep:ram.a lak	5v242.g↔	Lal.plast.k.a podk,darca:stopk.vzdial.lalok:noha/chodid
5v211.8↔	V.trans.k.darca./kož:komp.dermoepid.štep:predlaktie	5v242.x	Lal.plast.kož.a podk,darca:stopkat.vzdialen.lalok:ostat
5v211.9↔	V.trans.k.darca/k/komp.dermoepidermálny štep:ruka	5v270.c	Korekcia jazvy po kož.plastike:ingui.obl.genit.
5v211.a	V.trans.k.darca /k/komp.dermoepid.štep:hr.st.a chrbát	5v270.d	Korekcia jazvy po kož.plastike:glutea.obl.
5v211.b	V.trans.k.darca./kož/komplet.dermoepider.štep:bruš.obl.	5v270.e↔	Korekcia jazvy po kož.plastike:steh.a kolen
5v211.c	Vof.trans.k.darca/k/komp.dermoepid.štep:ingv.obl.geni	5v270.f↔	Korekcia jazvy po kož.plastike:predkolenie
5v211.d	Vof.transpl.kož,darca/kož/kompl.dermepid.štep:glut.obl	5v270.g↔	Korekcia jazvy po kož.plastike:noha/chodid
5v211.e↔	V.trans.k.darca/kož/kompl.dermoepid.štep:stehno a kol	5v400.c	Redukč.tkan.plast.na.k.a podkož:ingu.a genit
5v211.f↔	Vof.trans.kož,darca/kož/kompl.dermoep.štep:predkol	5v400.d	Redukč.tkan.plast.na.k.a podkož:glutea
5v211.g↔	Vof.transpl.ko,darca/kož/kompl.dermoepider.štep:stehno a kol	5v400.e↔	Redukč.tkan.plast.na.k.a podkož:stehno a kol
5v211.x	Vof.transpl.kož,darca/kož/kompl.dermoepid.štep:ost.	5v400.f↔	Redukč.tkan.plast.na.k.a podkož:predkol
5v212.0	Vof.transpl.kož,darca/kož/kompozit/viackaniv/štep:péry	5v400.g↔	Redukč.tkan.plast.na.k.a podkož:noha/chod./
5v212.4	V.trans.k.darca./kož/kompozit/viackaniv/štep:ost.čas.hlavy	5v401.c	Liposukcia:ingv.a obl.genit
5v212.5	V.trans.k.darca/kož/kompozitný/viackaniv.štep:krk	5v401.d	Liposukcia:gluteál.obl.
5v212.6↔	V.trans.k.darca/kož/kompozit/viackaniv/štep:plece a axila	5v401.e↔	Liposukcia:stehno a koleno
5v212.7↔	V.trans.k.darca/kože/kompozit/viackaniv.štep:ram.a lakeť	5v401.f↔	Liposukcia:predkolenie
5v212.8↔	Vof.trans.k.darca/kož/kompozit/viackaniv/štep:predlaktie	5v401.g↔	Liposukcia:noha(chodidlo)
5v212.9↔	V.trans.k.darca/kož/kompozit/viackaniv/štep:ruka	5v402.c	Odstránenie tukového tkaniva:ingv.a obl.genit
5v212.a	V.trans.k.darca/k/kompozit/viackaniv/štep:hr.st.a chrbát	5v402.d	Odstránenie tukového tkaniva:glut.obl
5v212.b	V.trans.k.darca/kož/kompozit/viackaniv.štep:bruš.obl.	5v402.e↔	Odstránenie tukového tkaniva:stehno a koleno
5v212.c	V.trans.k.darca/kož/kompozit/viackaniv/štep:ingv.gen.	5v402.f↔	Odstránenie tukového tkaniva:predkolenie
5v212.d	V.trans.kož,darca/kož/kompozit/viackaniv.štep:glute.obl.	5v402.g↔	Odstránenie tukového tkaniva:noha(chodidlo)
5v212.e↔	V.trans.k.darca/kož/kompozit/viackaniv/štep:stehno a koleno	8m161.x	Intrakavit.iná brachyter.,okr.intraut.,intravagin.brachyt.
5v212.f↔	V.trans.k.darca/kož/kompozit/viackaniv/štep:predkolen	8m162	Intraluminálna brachyterapia
5v212.g↔	V.trans.k.darca/kož/kompozit/viackaniv/štep:noha/chodid	8m164.1	Perkutánná translúmenová koronárna brachyterapia
5v212.x	Vof.transpl.kož,darca/kož/kompozit/viackaniv/štep:ost.	8m164.2	Intravaskulárna brachyterapia v iných periférnych cievach
5v21x.x	Vof.ná.transpl.kože,od darcu/kože:ostatné	8m165.01	Interstic.brachyt.1 rovinná impl.nízky dávkový príkon [LDR]
5v240.0	Lal.plast.k.a podk,darca:v.lal.s mikrovaskul.anastom:péry	8m165.02	Interstic.brachyt.1 rovinná impl.pulzný dávkový príkon [PDR]
5v240.4	Lal.plas.k.a podk,darca:v.lal.s mikrovas.anast:ost.č.hlav	8m165.03	Interstic.brachyt.1 rovinná impl.vysoký dávkový príkon [HDR]
5v240.5	Lal.plast.k.a podk,darca:v.lal.s mikrovask.anastomóza:krk	8m165.0x	Interstic.brachyt.1 rovinná impl.iné
5v240.6↔	Lal.plas.k.a podk,darca:v.lal.s mikrovask.anast.plec.a axi	8m165.11	Interstic.brachyt.viacrovinná impl.nízky dávkový príkon[LDR]
5v240.7↔	Lal.plas.k.a podk,darca:v.lal.s mikrovask.anast:ram.a lak	8m165.12	Interstic.brachyt.viacrovinná impl.pulzný dávkový príkon[PDR]
5v240.8↔	Lal.plas.k.a podk,darca:v.lal.s mikrovas.anast:predlaktie	8m165.13	Interstic.brachyt.viacrovinná impl.vysoký dávkový príkon[HDR]
5v240.9↔	Lal.plast.k.a podk,darca:v.lal.s mikrovask.anastomóza:ruka	8m165.1x	Interstic.brachyt.viacrovinná implantácia,iné
5v240.a	Lal.plas.k.a podk,darca:v.lal.s mikrovas.anast:hr.st.a chr	8m165.21	Interstic.brachyt.s perman.impl.rádioakt.zrn.do 10 zrn
5v240.b	Lal.plas.k.a podk,darca:v.lal.s mikrovask.anast:bruš.obl.	8m165.22	Interstic.brachyt.s perman.impl.rádioakt.zrn.viac ako 10 zrn
5v240.c	Lal.plas.k.a podk,darca:v.lal.s mikrovask.anast:ingv.a gen	8m16x	Iná brachyterapia uzavretými žiaričmi
5v240.d	Lal.plas.k.a podk,darca:v.lal.s mikrovask.anast:glute.obl.	8r303.7d	Perkut.transl.int.malfarmácie ciev:sel.emb.s kov.špir.
5v240.e↔	Lal.plas.k.a podk.,darca:v.lal.s mikrovas.anast:steh.a kol	8r41d	Perk.impl.liek.potiah/biodegr.stent.do perif.art.konč.a pán.
5v240.f↔	Lal.plast.k.a podk,darca:v.lal.s mikrovask.anast:predkol	8r430.1b↔	Perkut.transl.impl.sten.neuv.lieky:1.sten.cievy.stehna
5v240.g↔	Lal.plas.k.a podk.,darca:v.lal.s mikrovask.anast:stehno a kol	8r430.1c↔	Perkut.transl.impl.sten.neuv.lieky:1.sten.cievy.predkolenia
5v240.x	Lal.plast.k.a podk,mies.obd.v.lal.s mikrovask.anastomoz:ost.	8r430.1d	Perkut.transl.impl.sten.neuv.lieky:1.sten.cievy.malfarmácie
5v241.0	Lal.plast.kož.a podk,darca:stopkat.miest.lalok:péry	8r430.1e	Perkut.transl.impl.sten.neuv.lieky:1.sten.umelé cievy
5v241.4	Lal.plas.k.a podkožia,darca:stopka.miest.lal:ost.č.hlavy	8r430.1f	Perkut.transl.impl.sten.neuv.lieky:1.sten.spinálne cievy
5v241.5	Lal.plast.kož.a podk,darca:stopkat.miestn.lalok:krk	8r430.2b↔	Perkut.transl.impl.sten.neuv.lieky:2.sten.cievy.stehna
5v241.6↔	Lal.plast.k.a podk,darca:stopka.miest.lalok:plece a axila	8r430.2c↔	Perkut.transl.impl.sten.neuv.lieky:2.sten.cievy.predkolenia
5v241.7↔	Lal.plast.k.a podk,darca:stopkat.miestn.lalok:ram.a lakeť	8r430.2d	Perkut.transl.impl.sten.neuv.lieky:2.sten.cievne malfarmácie
5v241.8↔	Lal.plast.k.a podk,darca:stopkat.miestn.lalok:predlaktie	8r430.2e	Perkut.transl.impl.sten.neuv.lieky:2.sten.umelé cievy
5v241.9↔	Lal.plast.kož.a podk,darca:stopkat.miestn.lalok:ruka	8r430.2f	Perkut.transl.impl.sten.neuv.lieky:2.sten.spinálne cievy
5v241.a	Lal.plas.k.a podk,darca:stopkat.miest.lal:hruď.st.a chrb	8r430.3b↔	Perkut.transl.impl.sten.neuv.lieky:3.sten.cievy.stehna
5v241.b	Lal.plast.kož.a podk,darca:stopkat.miestn.lalok:bruš.obl.	8r430.3c↔	Perkut.transl.impl.sten.neuv.lieky:3.sten.cievy.predkolenia
5v241.c	Lal.plas.k.a podk,darca:stopkat.miest.lal:ingv.a obl.gen.	8r430.3d	Perkut.transl.impl.sten.neuv.lieky:3.sten.cievne malfarmácie
5v241.d	Lal.plast.k.a podk,darca:stopkat.miestn.lalok:glute.obl.	8r430.3e	Perkut.transl.impl.sten.neuv.lieky:3.sten.umelé cievy
5v241.e↔	Lal.plast.k.a podk,darca:stopkat.miest.lalok:steh.a koleno	8r430.3f	Perkut.transl.impl.sten.neuv.lieky:3.sten.spinálne cievy
5v241.f↔	Lal.plast.k.a podk,darca:stopkat.miest.lalok:predkolenie	8r430.4b↔	Perkut.transl.impl.sten.neuv.lieky:4.sten.cievy.stehna
5v241.g↔	Lal.plast.k.a podk,darca:stopkat.miest.lalok:noha/chodid	8r430.4c↔	Perkut.transl.impl.sten.neuv.lieky:4.sten.cievy.predkolenia
5v241.x	Lal.plast.kož.a podk,darca:stopkat.miestn.lalok:ost.	8r430.4d	Perkut.transl.impl.sten.neuv.lieky:4.sten.cievne malfarm.
5v242.0	Lal.plast.kož.a podk,darca:stopkat.vzdialen.lalok:péry	8r430.4e	Perkut.transl.impl.sten.neuv.lieky:4.sten.umelé cievy
5v242.4	Lal.plas.k.a podk,darca:stopkat.vzdialen.lalok:ost.č.hlavy	8r430.4f	Perkut.transl.impl.sten.neuv.lieky:4.sten.spinálne cievy
5v242.5	Lal.plast.kož.a podk,darca:stopkat.vzdialen.lalok:krk	8r430.5b↔	Perkut.transl.impl.sten.neuv.lieky:5.sten.cievy.stehna
5v242.6↔	Lal.plast.k.a podk,darca:stopkat.vzdialen.lalok:plece a axi	8r430.5c↔	Perkut.transl.impl.sten.neuv.lieky:5.sten.cievy.predkolenia
5v242.7↔	Lal.plast.k.a podk,darca:stopkat.vzdialen.lalok:ram.a lakeť	8r430.5d	Perkut.transl.impl.sten.neuv.lieky:5.sten.cievne malfarm.
5v242.8↔	Lal.plast.ko.a podk,darca:stopkat.vzdialen.lalok:predlaktie	8r430.5e	Perkut.transl.impl.sten.neuv.lieky:5.sten.umelé cievy
5v242.9↔	Lal.plast.kož.a podk.,miest.obd:stopkat.vzdialen.lalok:ruka	8r430.5f	Perkut.transl.impl.sten.neuv.lieky:5.sten.spinálne cievy
5v242.a	Lal.plast.k.a podk,darca:stopk.vzdialen.lalok:hr.st.chrbát	8r430.6b↔	Perkut.transl.impl.stentu neuv.lie.6 a v.sten.cievy.stehna

8r430.6c↔	Perkut.transl.impl.stentu neuv.lie:6 a v.sten.cievny predk.	8r432.5e	Perkut.transl.impl.pokr.sten.neuv.l.(Stentgraft):5,umelé cievy
8r430.6d	Perkut.transl.impl.stentu neuv.lie:6 a v.sten.c.malfor.	8r432.5f	Perkut.transl.impl.pokr.sten.neuv.l.(Stentgraft):5,spin.cievny
8r430.6e	Perkut.transl.impl.stentu neuv.lie:6 a v.sten.umelé cievy	8r432.6b↔	Perk.tr.impl.pokr.sten.neuv.l.(Stentgr.):6-v.st.cievny stehna
8r430.6f	Perkut.transl.impl.stentu neuv.lie:6 a v.sten.spin.cievny	8r432.6c↔	Perk.tr.impl.pokr.sten.neuv.l.(Stentgr.):6-v.st.c.predk.
8r431.1b↔	Perkut.transl.impl.stentu uvoľn.lieky:1sten.cievny stehna	8r432.6d	Perk.tr.impl.pokr.sten.neuv.l.(Stentgr.):6-v.st.c.malfor.
8r431.1c↔	Perkut.transl.impl.stentu uvoľn.lieky:1sten.cievny predko.	8r432.6e	Perk.tr.impl.pokr.sten.neuv.l.(Stentgr.):6-v.st.umelé cievy
8r431.1d	Perkut.transl.impl.stentu uvoľn.lieky:1sten.cievne malfor.	8r432.6f	Perk.tr.impl.pokr.sten.neuv.l.(Stentgr.):6-v.st.spinálne cievy
8r431.1e	Perkut.transl.impl.stentu uvoľn.lieky:1sten.umelé cievy	8r433.1b↔	Perkut.transl.impl.biorezorb.sten:1stent cievy stehna
8r431.1f	Perkut.transl.impl.stentu uvoľn.lieky:1sten.spinálne cievy	8r433.1c↔	Perkut.transl.impl.biorezorb.sten:1stent cievy predkolenia
8r431.2b↔	Perkut.transl.impl.stentu uvoľn.lieky:2sten.cievny stehna	8r433.1d	Perkut.transl.impl.biorezorb.sten:1stent ciev.malformácie
8r431.2c↔	Perkut.transl.impl.stentu uvoľn.lieky:2sten.cievny predko.	8r433.1e	Perkut.transl.impl.biorezorb.sten:1stent spinálne cievy
8r431.2d	Perkut.transl.impl.stentu uvoľn.lieky:2sten.cievne malfor.	8r433.1f	Perkut.transl.impl.biorezorb.sten:1stent spinálne cievy
8r431.2e	Perkut.transl.impl.stentu uvoľn.lieky:2sten.umelé cievy	8r433.2b↔	Perkut.transl.impl.biorezorb.ste:2 sten.cievny stehna
8r431.2f	Perkut.transl.impl.stentu uvoľn.lieky:2sten.spinálne cievy	8r433.2c↔	Perkut.transl.impl.biorezorb.ste:2 sten.cievny predkolenia
8r431.3b↔	Perkut.transl.impl.stentu uvoľn.lieky:3sten.cievny stehna	8r433.2d	Perkut.transl.impl.biorezorb.ste:2 sten.cievne malformácie
8r431.3c↔	Perkut.transl.impl.stentu uvoľn.lieky:3sten.cievny predko.	8r433.2e	Perkut.transl.impl.biorezorb.ste:2 sten.umelé cievy
8r431.3d	Perkut.transl.impl.stentu uvoľn.lieky:3sten.cievne malfor.	8r433.2f	Perkut.transl.impl.biorezorb.ste:2 sten.spinálne cievy
8r431.3e	Perkut.transl.impl.stentu uvoľn.lieky:3sten.umelé cievy	8r433.3b↔	Perkut.transl.impl.biorezorb.ste:3 sten.cievny stehna
8r431.3f	Perkut.transl.impl.stentu uvoľn.lieky:3sten.spinálne cievy	8r433.3c↔	Perkut.transl.impl.biorezorb.ste:3 sten.cievny predkolenia
8r431.4b↔	Perkut.transl.impl.stentu uvoľn.lieky:4sten.cievny stehna	8r433.3d	Perkut.transl.impl.biorezorb.ste:3 sten.cievne malformácie
8r431.4c↔	Perkut.transl.impl.stentu uvoľn.lieky:4sten.cievny predko.	8r433.3e	Perkut.transl.impl.biorezorb.ste:3 sten.umelé cievy
8r431.4d	Perkut.transl.impl.stentu uvoľn.lieky:4sten.cievne malfor.	8r433.3f	Perkut.transl.impl.biorezorb.ste:3 sten.spinálne cievy
8r431.4e	Perkut.transl.impl.stentu uvoľn.lieky:4sten.umelé cievy	8r433.4b↔	Perkut.transl.impl.biorezorb.ste:4 sten.cievny stehna
8r431.4f	Perkut.transl.impl.stentu uvoľn.lieky:4sten.spinálne cievy	8r433.4c↔	Perkut.transl.impl.biorezorb.ste:4 sten.cievny predkolenia
8r431.5b↔	Perkut.transl.impl.stentu uvoľn.lieky:5sten.cievny stehna	8r433.4d	Perkut.transl.impl.biorezorb.ste:4 sten.cievne malformácie
8r431.5c↔	Perkut.transl.impl.stentu uvoľn.lieky:5sten.cievny predko.	8r433.4e	Perkut.transl.impl.biorezorb.ste:4 sten.umelé cievy
8r431.5d	Perkut.transl.impl.stentu uvoľn.lieky:5sten.cievne malfor.	8r433.4f	Perkut.transl.impl.biorezorb.ste:4 sten.spinálne cievy
8r431.5e	Perkut.transl.impl.stentu uvoľn.lieky:5sten.umelé cievy	8r433.5b↔	Perkut.transl.impl.biorezorb.ste:5 sten.cievny stehna
8r431.5f	Perkut.transl.impl.stentu uvoľn.lieky:5sten.spinálne cievy	8r433.5c↔	Perkut.transl.impl.biorezorb.ste:5 sten.cievny predkolenia
8r431.6b↔	Perkut.transl.impl.stentu uvoľn.lieky:6 v.sten.cievny stehna	8r433.5d	Perkut.transl.impl.biorezorb.ste:5 sten.cievne malformácie
8r431.6c↔	Perkut.transl.impl.stentu uvoľn.lieky:6 v.sten.cievny predk.	8r433.5e	Perkut.transl.impl.biorezorb.ste:5 sten.umelé cievy
8r431.6d	Perkut.transl.impl.stentu uvoľn.lieky:6 v.sten.cievne malf.	8r433.5f	Perkut.transl.impl.biorezorb.ste:5 sten.spinálne cievy
8r431.6e	Perkut.transl.impl.stentu uvoľn.lieky:6 v.sten.umelé cievy	8r433.6b↔	Perkut.transl.impl.biorezorb.ste:6 a v.sten.cievny stehna
8r431.6f	Perkut.transl.impl.stentu uvoľn.lieky:6 v.sten.spinálne cievy	8r433.6c↔	Perkut.transl.impl.biorezorb.ste:6 a v.sten.cievny predkol.
8r432.1b↔	Perk.transl.impl.pokr.sten.neuv.l.(Stentgr):1,cievny stehna	8r433.6d	Perkut.transl.impl.biorezorb.ste:6 a v.sten.ciev.malformácie
8r432.1c↔	Perk.transl.impl.pokr.sten.neuv.l.(Stentgr):1,cievny predkolenia	8r433.6e	Perkut.transl.impl.biorezorb.ste:6 a v.sten.umelé cievy
8r432.1d	Perk.transl.impl.pokr.sten.neuv.l.(Stentgr):1,cievne malformácie	8r433.6f	Perkut.transl.impl.biorezorb.ste:6 a v.sten.spinálne cievy
8r432.1e	Perk.transl.impl.pokr.sten.neuv.l.(Stentgr):1,umelé cievy	8r434.0b↔	Perkut.transl.impl.nepokr.Ch-P stent:1st:cievny stehna
8r432.1f	Perk.transl.impl.pokr.sten.neuv.l.(Stentgr):1,spinálne cievy	8r434.0c↔	Perkut.transl.impl.nepokr.Ch-P stent:1st:cievny predkol.
8r432.2b↔	Perk.transl.impl.pokr.sten.neuv.l.(Stentgr):2,cievny stehna	8r434.0d	Perkut.transl.impl.nepo.Ch-P st:1stent:ciev.malformácie
8r432.2c↔	Perk.transl.impl.pokr.sten.neuv.l.(Stentgr):2,cievny predkolenia	8r434.0e	Perkut.transl.impl.nepokr.Ch-P stent:1st:umelé cievy
8r432.2d	Perk.transl.impl.pokr.sten.neuv.l.(Stentgr):2,cievne malformácie	8r434.0f	Perkut.transl.impl.nepokr.Ch-P stent:1st:spin.cievny
8r432.2e	Perk.transl.impl.pokr.sten.neuv.l.(Stentgr):2,umelé cievy	8r434.1b↔	Perkut.transl.impl.nepokr.Ch-P stent:2 a viac:cievny stehna
8r432.2f	Perk.transl.impl.pokr.sten.neuv.l.(Stentgr):2,spinálne cievy	8r434.1c↔	Perkut.transl.impl.nepokr.Ch-P stent:2 a viac:cievny predkol.
8r432.3b↔	Perk.transl.impl.pokr.sten.neuv.l.(Stentgr):3,cievny stehna	8r434.1d	Perkut.transl.impl.nepokr.Ch-P stent:2 a viac:cievne malform.
8r432.3c↔	Perk.transl.impl.pokr.sten.neuv.l.(Stentgr):3,cievny predk.	8r434.1e	Perkut.transl.impl.nepokr.Ch-P stent:2 a viac:umelé cievy
8r432.3d	Perk.transl.impl.pokr.sten.neuv.l.(Stentgr):3,cievne malfor.	8r434.1f	Perkut.transl.impl.nepokr.Ch-P stent:2 a viac:spin.cievny
8r432.3e	Perk.transl.impl.pokr.sten.neuv.l.(Stentgr):3,umelé cievy	8r435.0b↔	Perkut.transl.impl.pokr.Ch-P stent:1st:cievny stehna
8r432.3f	Perk.transl.impl.pokr.sten.neuv.l.(Stentgr):3,spinálne cievy	8r435.0c↔	Perkut.transl.impl.pokr.Ch-P stent:1st:cievny predkol.
8r432.4b↔	Perk.transl.impl.pokr.sten.neuv.l.(Stentgr):4,cievny stehna	8r435.0d	Perkut.transl.impl.pokr.Ch-P stent:1st:cievne malformácie
8r432.4c↔	Perk.transl.impl.pokr.sten.neuv.l.(Stentgr):4,cievny predkolenia	8r435.0e	Perkut.transl.impl.pokr.Ch-P stent:1st:umelé cievy
8r432.4d	Perk.transl.impl.pokr.sten.neuv.l.(Stentgr):4,cievne malformácie	8r435.0f	Perkut.transl.impl.pokr.Ch-P stent:1st:spin.cievny
8r432.4e	Perk.transl.impl.pokr.sten.neuv.l.(Stentgr):4,umelé cievy	8r435.1b↔	Perkut.transl.impl.pokr.Ch-P stent:2 a viac:cievny stehna
8r432.4f	Perk.transl.impl.pokr.sten.neuv.l.(Stentgr):4,spinálne cievy	8r435.1c↔	Perkut.transl.impl.pokr.Ch-P stent:2 a viac:cievny predkol.
8r432.5b↔	Perkut.transl.impl.pokr.sten.neuv.l.(Stentgr.):5,cievny stehna	8r435.1d	Perkut.transl.impl.pokr.Ch-P stent:2 a viac:cievne malf.
8r432.5c↔	Perkut.transl.impl.pokr.sten.neuv.l.(Stentgr.):5,cievny predko	8r435.1e	Perkut.transl.impl.pokr.Ch-P stent:2 a viac:umelé cievy
8r432.5d	Perkut.transl.impl.pokr.sten.neuv.l.(Stentgraft):5,c.malf.	8r435.1f	Perkut.transl.impl.pokr.Ch-P stent:2 a viac:spin.cievny

**ADRG X05****Iné výkony pri poraneniach ruky**

Výk. v tabuľke X05-2 alebo HDg v tabuľke X05-1 a výk. v tabuľke X05-3

**DRG X05A****Iné výkony pri poraneniach ruky s komplexným výkonom**

Min. 1 výk. v tabuľke X05-4

**DRG X05B****Iné výkony pri poraneniach ruky bez komplexného výkonu**

**Hlavná diagnóza X05-1**

S59.7	Viaceré poranenia lakťa a predlaktia	S67.0	Drvivé poran.palca a iného prsta/prstov ruky
S59.8	Iné a bližšie určené poranenie predlaktia	S67.8	Drvivé poran.i.a bliž.neurč.časti zápäs.a ruky
S59.9	Poranenie predlaktia, bližšie neurčené	S68.0	Úrazová amputácia palca (kompletná) (čiasočná)
S61.0	Otvorená rana prsta (prstov) ruky bez poškod.nechta	S68.1	Úrazová amput.iného (jed.)prsta ruky (komplet.)(čiasť.)
S61.1	Otvorená rana prsta (prstov) ruky s poškod.nechta	S68.2	Samost.úraz.amput.dvoch/viac.prstov ruky (kompl.)(čiasť.)
S61.80	Otvorená rana i.časti zápäs.a ruky,b.n.	S69.7	Viaceré poranenia zápastia a ruky
S61.9	Otvorená rana časti zápäs.a ruky,b.n.	S69.8	Iné poranenia zápastia a ruky,bližšie určené
S65.2	Poranenie ciev povrchového dlaňového oblúka	S69.9	Poranenie zápastia a ruky,bližšie neurčené
S65.3	Poranenie ciev hĺbkového dlaňového oblúka	T33.5	Povrchová omrzlina zápastia a ruky
S65.4	Poranenie krvnej cievy (ciev) palca	T34.5	Omrzlina s nekrózou tkaniva zápastia a ruky
S65.5	Poranenie krvnej cievy (ciev) iného prsta ruky	T35.4	Omrzlina hornej končatiny,bližšie neurčená

**Výkon X05-2**

12t00.5↔	Artroskopická biopsia kĺbov ruky	5t018.b↔	Kompl.osteotómia vo viac.rov.:metakarpálne k.
14t30.3↔	Dg peroperač.ASK zápného kĺbu	5t018.c↔	Kompl.osteotómia vo viac.rov.:falangy prstov r.
5t001.a↔	Explorácia kostného tkaniva:karpálne kosti	5t019.b↔	Kompl.osteotómia vo viac.rov.s úpravou osi:metakarp.k.
5t001.b↔	Explorácia kostného tkaniva:metakarpálne k.	5t019.c↔	Kompl.osteotómia vo viac.rov.s úpravou osi:falangy pr.r.
5t001.c↔	Explorácia kostného tk:falangy prstov ruky	5t01x.a↔	Iné osteotómie a korektívne osteotómie:karpálne k.
5t002.a↔	Návrť:karpálne kosti	5t01x.b↔	Iné osteotómie a korektívne osteotómie:metakarpálne k.
5t002.b↔	Návrť:metakarpálne kosti	5t01x.c↔	Iné osteotómie a korektívne osteotómie:falangy prstov r.
5t002.c↔	Návrť:falangy prstov ruky	5t020.a↔	Partiálna resekcia ch.kost.tk:karpálne k.
5t003.a↔	Drenáž:karpálne kosti	5t020.b↔	Partiálna resekcia ch.kost.tk:metakarpálne k.
5t003.b↔	Drenáž:metakarpálne kosti	5t021.a↔	Parc.res.ch.kost.tk.s resek.mäkk.tk:karpálne k.
5t003.c↔	Drenáž:falangy prstov ruky	5t021.b↔	Parc.res.ch.kost.tk.s resek.mäkk.tk:metakarpálne k.
5t004.a↔	Sept.,asept.inciz.-s ďal.inciz.s vlož.nosiča s liekom:karpálne k.	5t022.a↔	Parc.res.ch.kost.tk.s preruš.kontinuity:karpálne k.
5t004.b↔	Sept.,asept.inciz.-s ďal.inciz.s vlož.nosiča s liekom:metakarp.k.	5t022.b↔	Parc.res.ch.kost.tk.s preruš.kontinuity:metakarp.k.
5t004.c↔	Sept.,asept.inciz.-s ďal.inciz.s vlož.nosiča s liekom:fal.pr.r.	5t023.a↔	Parc.res.ch.k.tk.s preruš.kont.vr.res.mäkk.tk:karpál.k.
5t005.a↔	Odstr.cudz.telesa:karpálne kosti	5t023.b↔	Parc.res.ch.k.tk.s preruš.kont.vr.res.mäkk.tk:mtk.k
5t005.b↔	Odstr.cudz.tel.z k:metakarpálne k.	5t024.a↔	Parc.res.ch.k.tk.s preruš.kont.a násl.obnov:karpálne k.
5t005.c↔	Odstr.cudz.telesa:falangy prstov ruky	5t024.b↔	Parc.res.ch.k.tk.s preruš.kont.a násl.obnov:metakarp.k.
5t006.a↔	Debridement (odstr.nekrotickej k.):karpálne k.	5t025.a↔	Parc.res.ch.k.tk.s pr.kon.a n.ob.s res.mä.k.tk:karpál.k.
5t006.b↔	Debridement (odstr.nekrotickej k.):metakarpálne k.	5t025.b↔	Parc.res.ch.k.tk.s pr.kon.a n.ob.s res.mä.k.tk:metak.k.
5t006.c↔	Debridement (odstr.nekrotickej kosti):falangy prstov r.	5t026.a↔	Totálna resekcia:karpálne kosti
5t007.a↔	Odstr.sekvestrov:karpálne kosti	5t026.b↔	Totálna resekcia:metakarpálne kosti
5t007.b↔	Odstr.sekvestrov:metakarpálne kosti	5t027.a↔	Totálna resekcia:karpálne k.:s resek.mäkk.tk.
5t007.c↔	Odstr.sekvestrov:falangy prstov ruky	5t027.b↔	Totálna resekcia:metakarpálne k.:s resek.mäkk.tk.
5t008.a↔	Odstr.sekvestrov a vlož.nosiča s liekom:karpálne k.	5t028.a↔	Totálna resekcia:karpálne k.:s náhradou
5t008.b↔	Odstr.sekvestrov a vlož.nosiča s liekom:metakarpálne k.	5t028.c↔	Totálna resekcia:falangy prstov ru:s náhradou
5t008.c↔	Odstr.sekvestrov a vlož.nosiča s liekom:falangy pr.r.	5t029.a↔	Totálna resekcia:karpálne k.:s náhr.vr.res.mäkk.tk
5t00a.a↔	Vloženie nosiča s liekom:karpálne kosti	5t029.c↔	Totálna resekcia:falangy prstov ru:s náhr.vr.res.mäkk.tk
5t00a.b↔	Vloženie nosiča s liekom:metakarpálne kosti	5t02x.a↔	Iné totál.excizie a res.kostného tk:karpálne k.
5t00a.c↔	Vloženie nosiča s liekom:falangy prstov ruky	5t02x.b↔	Iné totál.excizie a res.kost.tk:metakarpálne k.
5t00b.a↔	Odstr.nosiča s liekom:karpálne kosti	5t040.a↔	Autológ.transplant.spongióz.kostikosti:karpálne k.
5t00b.b↔	Odstr.nosiča s liekom:metakarpálne kosti	5t040.b↔	Autológ.transpl.spongióz.kosti:metakarpálne k.
5t00b.c↔	Odstr.nosiča s liekom:falangy prstov ruky	5t040.c↔	Autológ.transplant.spongióz.kosti:falangy prstov r.
5t00x.a↔	Iné septické a aseptické incízie:karpálne k.	5t041.a↔	Autológna transpl.kortiko-spongióz.štep:karpálne k.
5t00x.b↔	Iné sept. a asept.incizie:metakarpálne k.	5t041.b↔	Autológna transpl.kortiko-spongióz.štep:metakarp.k.
5t00x.c↔	Iné septické a aseptické incízie:falangy prstov r.	5t041.c↔	Autológna transpl.kortiko-spongióz.štep:falangy pr.r.
5t010.b↔	Valgotizačná osteotómia:metakarpálne kosti	5t042.a↔	Autológ.rozš.transpl.(>4cm)kortiko-spongióz.št.:karpálne k.
5t010.c↔	Valgotizačná osteotómia:falangy prstov ruky	5t042.b↔	Autológ.rozš.transpl.(>4cm)kortiko-spongióz.št.:metakarp.k.
5t011.b↔	Varotizačná osteotómia:metakarpálne kosti	5t042.c↔	Autológ.rozš.transpl.(>4cm)kortiko-spongióz.št:fal.pr.r.
5t011.c↔	Varotizačná osteotómia:falangy prstov ruky	5t043.a↔	Transpl.kost.tk.bez cievnjej stopky:karpálne k.
5t012.a↔	(De)-rotačná osteotómia:karpálne kosti	5t043.b↔	Transpl.kost.tk.bez cievnjej stopky:metakarpálne k.
5t012.b↔	(De)-rotačná osteotómia:metakarpálne kosti	5t043.c↔	Transpl.kost.tk.bez cievnjej stopky:falangy prstov r.
5t012.c↔	(De)-rotačná osteotómia:falangy prstov ruky	5t047.a↔	Alogénna transpl.spongiózne kosti:karpálne k.
5t013.b↔	Skracovacia osteotómia:metakarpálne kosti	5t047.b↔	Alogénna transpl.spongiózne kosti:metakarpálne k.
5t013.c↔	Skracovacia osteotómia:falangy prstov ruky	5t047.c↔	Alogénna transpl.spongiózne kosti:falangy prstov r.
5t014.b↔	Predĺžovacia osteotómia:metakarpálne kosti	5t048.a↔	Alogénna transpl.kortiko-spongióz.št:karpálne k.
5t014.c↔	Predĺžovacia osteotómia:falangy prstov ruky	5t048.b↔	Alogénna transpl.kortiko-spongióz.št:metakarp.k.
5t015.b↔	Osteotómia s valgotizáciou a (de)-rotáciou:metakarp.k.	5t048.c↔	Alogénna transpl.kortiko-spongióz.št:falangy pr.r.
5t015.c↔	Osteotómia s valgotizáciou a (de)-rotáciou:falangy pr.r.	5t04a.a↔	Transpozícia kost.tk.s cievnou stopkou:karpálne k.
5t016.b↔	Osteotómia s varotizáciou a (de)-rotáciou:metakarpálne k.	5t04b.a↔	Transpl.humán.demineraliz.kost.matrix:karpálne k.
5t016.c↔	Osteotómia s varotizáciou a (de)-rotáciou:falangy pr.r.	5t04b.b↔	Transpl.humán.demineraliz.kost.matrix:metakarp.k.
5t017.a↔	Osteotomia bez úpravy osi:karpálne kosti	5t04b.c↔	Transpl.humán.demineraliz.kost.matrix:falangy pr.r.
5t017.b↔	Osteotomia bez úpravy osi:metakarpálne kosti	5t04x.a↔	Iné transplantácie/transpozície kost.tk:karpálne k.
5t017.c↔	Osteotomia bez úpravy osi:falangy prstov ruky	5t04x.b↔	Iné transplantácie/transpozície kost.tk:metakarpálne k.
5t018.a↔	Kompl.osteotómia vo viac.rov.:karpálne k.	5t04x.c↔	Iné transplantácie/transpozície kost.tk:falangy pr.r.

5t050.a↔	Impl.kost.cementu bez prísady ATB:karpálne k.	5t15b.b↔	Otv.repoz.triešt.zl:metakarp.k.:uhlo.stabil.dlahou
5t051.a↔	Impl.kost.cementu s prísadou ATB:karpálne k.	5t15b.c↔	Otv.repoz.triešt.zl:falangy pr.ruky:uhlo.stabil.dlahou
5t051.b↔	Impl.kost.cementu s prísadou ATB:metakarp.k.	5t15v.a↔	Otv.repoz.triešt.zlom:karpálne k.:kruh.vonk.skelet.fix.
5t051.c↔	Impl.kost.cementu s prísadou ATB:falangy pr.r.	5t15v.b↔	Otv.repoz.triešt.zlom:metakarp.k.:kruh.vonk.skelet.fix.
5t052.a↔	Impl.keram.kost.náhrady:karpálne k.	5t15x.a↔	Otv.repoz.triešt.zl:karpálne k.:iným osteos.m
5t052.b↔	Impl.keram.kost.náhrady:metakarpálne k.	5t15x.b↔	Otv.repoz.triešt.zl:metakarp.k.:iným osteos.m
5t052.c↔	Impl.keram.kost.náhrady:falangy pr.r.	5t15x.c↔	Otv.repoz.triešt.zl:falangy pr.ruky:iným osteos.m
5t053.a↔	Impl.resorb.keramic.kost.náhrady:karpálne k.	5t15z.a↔	Otv.repoz.triešt.zl:karpálne k.:rezorb.mat
5t053.b↔	Impl.resorb.keramic.kost.náhrady:metakarp.k.	5t15z.b↔	Otv.repoz.triešt.zl:metakarp.k.:rezorb.mat
5t053.c↔	Impl.resorb.keramic.kost.náhrady:falangy pr.r.	5t15z.c↔	Otv.repoz.triešt.zl:falangy pr.ruky:rezorb.mat
5t054.a↔	Impl.kovovej kost.náhrady:karpálne k.	5t190.6↔	Otv.rep.luxácie:dist.radioulnárny kĺb:bez osteos.
5t054.b↔	Impl.kovovej kost.náhrady:metakarp.k.	5t190.8↔	Otv.rep.luxácie:radiokarpál.kĺb:bez osteosyntézy
5t054.c↔	Impl.kovovej kost.náhrady:falangy pr.r.	5t190.9↔	Otv.rep.luxácie:ulnokarpálny kĺb:bez osteosyntézy
5t05x.a↔	Impl.inej alopl.kost.náhr.:karpálne k.	5t190.a↔	Otv.rep.luxácie:karpálne kĺby:bez osteosyntézy
5t05x.b↔	Impl.inej alopl.kost.náhr.:metakarpálne k.	5t190.b↔	Otv.rep.luxácie:karpometakarpál.kĺb:bez osteosyn.
5t05x.c↔	Impl.inej alopl.kost.náhr.:falangy prstov r.	5t190.c↔	Otv.rep.luxácie:metakarpofalangeálny kĺb:bez osteos.
5t070.a↔	Revizia osteos.m.bez jeho výmeny:karpálne k.	5t190.d↔	Otv.rep.luxácie:interfalang.kĺb ruky:bez osteosynt.
5t070.b↔	Revizia osteos.m.bez jeho výmeny:metakarp.k.	5t191.6↔	Otv.rep.luxácie:dist.radioulnárny kĺb:skrutkou
5t070.c↔	Revizia osteos.m.bez jeho výmeny:falangy pr.r.	5t191.8↔	Otv.rep.luxácie:radiokarpál.kĺb:skrutkou
5t090.a↔	Sutúra periostu:karpálne kosti	5t191.9↔	Otv.rep.luxácie:ulnokarpálny kĺb:skrutkou
5t090.b↔	Sutúra periostu:metakarpálne kosti	5t191.a↔	Otv.rep.luxácie:karpálne kĺby:skrutkou
5t090.c↔	Sutúra periostu:falangy prstov ruky	5t191.b↔	Otv.rep.luxácie:karpometakarpál.kĺb:skrutkou
5t091.b↔	Dočasná epifyzeodéza:metakarpálne kosti	5t191.c↔	Otv.rep.luxácie:metakarpofalangeálny kĺb:skrutkou
5t091.c↔	Dočasná epifyzeodéza:falangy prstov ruky	5t191.d↔	Otv.rep.luxácie:interfalang.kĺb ruky:skrutkou
5t092.b↔	Stála epifyzeodéza:metakarpálne kosti	5t193.6↔	Otv.rep.luxácie:dist.radioulnárny kĺb:skrutkou
5t092.c↔	Stála epifyzeodéza:falangy prstov ruky	5t193.8↔	Otv.rep.luxácie:radiokarpál.kĺb:skrutkou
5t093.b↔	Liečebná epifyzeolýza:metakarpálne kosti	5t193.9↔	Otv.rep.luxácie:ulnokarpálny kĺb:skrutkou
5t093.c↔	Liečebná epifyzeolýza:falangy prstov ruky	5t193.a↔	Otv.rep.luxácie:karpálne kĺby:skrutkou
5t09x.a↔	Ostatné OP na kostiach:karpálne kosti	5t193.b↔	Otv.rep.luxácie:karpometakarpál.kĺb:skrutkou
5t09x.b↔	Ost.OP na kostiach:metakarpálne k.	5t193.c↔	Otv.rep.luxácie:metakarpofalangeálny kĺb:skrutkou
5t09x.c↔	Ostatné OP na kostiach:falangy prstov ruky	5t193.d↔	Otv.rep.luxácie:interfalang.kĺb ruky:skrutkou
5t140.a↔	Otv.repoz.jedn.zl:karpálne k.:bez osteosyntézy	5t194.6↔	Otv.rep.luxácie:dist.radioulnárny kĺb:drôt/serkláž
5t140.b↔	Otv.repoz.jedn.zl:metakarp.k.:bez osteosyntézy	5t194.8↔	Otv.rep.luxácie:radiokarpál.kĺb:drôt/serkláž
5t140.c↔	Otv.repoz.jedn.zl:falangy pr.ruky:bez osteosyntézy	5t194.9↔	Otv.rep.luxácie:ulnokarpálny kĺb:drôt/serkláž
5t141.a↔	Otv.repoz.jedn.zlom:karpálne k.:skrutkou	5t194.a↔	Otv.rep.luxácie:karpálne kĺby:drôt/serkláž
5t141.b↔	Otv.repoz.jedn.zlom:metakarp.k.:skrutkou	5t194.b↔	Otv.rep.luxácie:karpometakarpál.kĺb:drôt/serkláž
5t141.c↔	Otv.repoz.jedn.zlom:falangy pr.ruky:skrutkou	5t194.c↔	Otv.rep.luxácie:metakarpofalangeálny kĺb:drôt/serkláž
5t143.a↔	Otv.repoz.jedn.zl:karpálne k.:štandard.dlahou	5t194.d↔	Otv.rep.luxácie:interfalang.kĺb ruky:drôt/serkláž
5t143.b↔	Otv.repoz.jedn.zl:metakarp.k.:štandard.dlahou	5t19a.6↔	Otv.rep.luxácie:dist.radioulnárny kĺb:intramedul.klin
5t143.c↔	Otv.repoz.jedn.zl:falangy pr.ruky:štandard.dlahou	5t19a.8↔	Otv.rep.luxácie: radiokarpálny kĺb:intramedul.klin
5t144.a↔	Otv.repoz.jedn.zlom:karpálne k.:drôt/serkláž	5t19a.9↔	Otv.rep.luxácie:ulnokarpálny kĺb:intramedul.klin
5t144.b↔	Otv.repoz.jedn.zlom:metakarp.k.:drôt/serkláž	5t19a.a↔	Otv.rep.luxácie:karpálne kĺby:intramedul.klin
5t144.c↔	Otv.repoz.jedn.zlom:falangy pr.ruky:drôt/serkláž	5t19a.b↔	Otv.rep.luxácie:karpometakarpálny kĺb:intramedul.klin
5t14b.a↔	Otv.repoz.jedn.zl:karpálne k.:uhlo.stabil.dlahou	5t19a.c↔	Otv.rep.luxácie:metakarpofalangeálny kĺb:intramedul.klin
5t14b.b↔	Otv.repoz.jedn.zl:metakarp.k.:uhlo.stabil.dlahou	5t19a.d↔	Otv.rep.luxácie:interfalang.kĺb ruky:intramedul.klin
5t14b.c↔	Otv.repoz.jedn.zl:falangy pr.ruky:uhlo.stabil.dlahou	5t19b.6↔	Otv.rep.luxácie:dist.radioulnárny kĺb:uhlo.stabil.dlahou
5t14t.a↔	Otv.repoz.jedn.zl:karpálne k.:vonk.skelet.fix	5t19b.8↔	Otv.rep.luxácie:radiokarpál.kĺb:uhlo.stabil.dlahou
5t14t.b↔	Otv.repoz.jedn.zl:metakarp.k.:vonk.skelet.fix	5t19b.9↔	Otv.rep.luxácie:ulnokarpálny kĺb:uhlo.stabil.dlahou
5t14t.c↔	Otv.repoz.jedn.zl:falangy pr.ruky:vonk.skelet.fix	5t19b.a↔	Otv.rep.luxácie:karpálne kĺby:uhlo.stabil.dlahou
5t14v.a↔	Otv.repoz.jedn.zl:karpálne k.:kruh.vonk.skelet.fix	5t19b.b↔	Otv.rep.luxácie:karpometakarpál.kĺb:uhlo.stabil.dlahou
5t14v.b↔	Otv.repoz.jedn.zl:metakarp.k.:kruh.vonk.skelet.fix	5t19b.c↔	Otv.rep.luxácie:metakarpofalangeálny kĺb:uhlo.stabil.dlahou
5t14x.a↔	Otv.repoz.jedn.zl:karpálne k.:iným osteos.m	5t19b.d↔	Otv.rep.luxácie:interfalang.kĺb ruky:uhlo.stabil.dlahou
5t14x.b↔	Otv.repoz.jedn.zl:metakarp.k.:iným osteos.m	5t19d.6↔	Otv.rep.luxácie:dist.radioulnárny kĺb:skobou
5t14x.c↔	Otv.repoz.jedn.zl:falangy pr.ruky:iným osteos.m	5t19d.8↔	Otv.rep.luxácie:radiokarpál.kĺb:skobou
5t14z.a↔	Otv.repoz.jedn.zl:karpálne k.:rezorb.mat	5t19d.9↔	Otv.rep.luxácie:ulnokarpálny kĺb:skobou
5t14z.b↔	Otv.repoz.jedn.zl:metakarp.k.:rezorb.mat	5t19d.a↔	Otv.rep.luxácie:karpálne kĺby:skobou
5t14z.c↔	Otv.repoz.jedn.zl:falangy pr.ruky:rezorb.mat	5t19d.b↔	Otv.rep.luxácie:karpometakarpál.kĺb:skobou
5t150.a↔	Otv.repoz.triešt.zl:karpálne k.:bez osteosyntézy	5t19d.c↔	Otv.rep.luxácie:metakarpofalangeálny kĺb:skobou
5t150.b↔	Otv.repoz.triešt.zl:metakarp.k.:bez osteosyntézy	5t19d.d↔	Otv.rep.luxácie:interfalang.kĺb ruky:skobou
5t150.c↔	Otv.repoz.triešt.zl:falangy pr.ruky:bez osteosyntézy	5t19t.6↔	Otv.rep.luxácie:dist.radioulnárny kĺb:vonk.skelet.fix
5t151.a↔	Otv.repoz.triešt.zl:karpálne k.:skrutkou	5t19t.8↔	Otv.rep.luxácie:radiokarpálny kĺb:vonk.skelet.fix
5t151.b↔	Otv.repoz.triešt.zl:metakarp.k.:skrutkou	5t19t.9↔	Otv.rep.luxácie:ulnokarpálny kĺb:vonk.skelet.fix
5t151.c↔	Otv.repoz.triešt.zl:falangy pr.ruky:skrutkou	5t19t.a↔	Otv.rep.luxácie:karpálne kĺby:vonk.skelet.fix
5t153.a↔	Otv.repoz.triešt.zl:karpálne k.:štand.dlahou	5t19t.b↔	Otv.rep.luxácie:karpometakarpálny kĺb:vonk.skelet.fix
5t153.b↔	Otv.repoz.triešt.zl:metakarp.k.:štand.dlahou	5t19t.c↔	Otv.rep.luxácie:metakarpofalangeálny kĺb:vonk.skelet.fix
5t153.c↔	Otv.repoz.triešt.zl:falangy pr.ruky:štand.dlahou	5t19t.d↔	Otv.rep.luxácie:interfalang.kĺb r.:vonk.skelet.fix
5t154.a↔	Otv.repoz.triešt.zl:karpálne k.:drôt/serkláž	5t19x.6↔	Otv.rep.luxácie:dist.radioulnárny kĺb:iným osteos.mat
5t154.b↔	Otv.repoz.triešt.zl:metakarp.k.:drôt/serkláž	5t19x.8↔	Otv.rep.luxácie:radiokarpál.kĺb:iným osteos.mat
5t154.c↔	Otv.repoz.triešt.zl:falangy pr.ruky:drôt/serkláž	5t19x.9↔	Otv.rep.luxácie:ulnokarpálny kĺb:iným osteos.mat
5t15b.a↔	Otv.repoz.triešt.zl:karpálne k.:uhlo.stabil.dlahou	5t19x.a↔	Otv.rep.luxácie:karpálne kĺby:iným osteos.mat

5t19x.b↔	Otv.rep.luxácie:karpometakarpál.kĺb:iným osteos.mat	5t30c.9↔	O.ch.odstr.častí a zvyškov väzov:ulnokarpálny kĺb
5t19x.c↔	Otv.rep.luxácie:metakarpofalangeálny kĺb:iným osteos.mat	5t310.6↔	O.ch.excizia chor.zmen.č.kĺb.chrup:dist.radiouln.kĺb
5t19x.d↔	Otv.rep.luxácie:interfalang.kĺb ruky:iným osteos.mat	5t310.7↔	O.ch.excizia chor.zmen.č.kĺb.chrup:kĺby ruky b.n.
5t19z.6↔	Otv.rep.luxácie:dist.radioulnárny kĺb:rezorb.mat	5t310.8↔	O.ch.excizia chor.zmen.č.kĺb.chrup:radiokarpálny kĺb
5t19z.8↔	Otv.rep.luxácie:radiokarpál.kĺb:rezorb.mat	5t310.9↔	O.ch.excizia chor.zmen.č.kĺb.chrup:ulnokarpálny kĺb
5t19z.9↔	Otv.rep.luxácie:ulnokarpálny kĺb:rezorb.mat	5t311.6↔	O.ch.refixácia osteochondrál.fragmentu:dist.radiou.kĺb
5t19z.a↔	Otv.rep.luxácie:karpálne kĺby:rezorb.mat	5t311.7↔	O.ch.refixácia osteochondrál.fragmentu:kĺby ruky b.n.
5t19z.b↔	Otv.rep.luxácie:karpometakarpál.kĺb:rezorb.mat	5t311.8↔	O.ch.refixácia osteochondrál.fragmentu:adiokarp kĺb
5t19z.c↔	Otv.rep.luxácie:metakarpofalangeálny kĺb:rezorb.mat	5t311.9↔	O.ch.refixácia osteochondrál.fragmentu:ulnokarp.kĺb
5t19z.d↔	Otv.rep.luxácie:interfalang.kĺb ruky:rezorb.mat	5t312.6↔	O.ch.subchondrál.spongioplast.s fix.fragm:dist.radiou.k
5t211.a↔	Zat.rep.zl./epiphyzeolýzy:karpálne k.:skrutkou	5t312.7↔	O.ch.subchondrál.spongioplast.s fix.fragm:iný k.ru.b.n.
5t211.b↔	Zat.rep.zl./epiphyzeolýzy:metakarpálne k.:skrutkou	5t312.8↔	O.ch.subchondrál.spongioplast.s fix.fragmradiokar.k.
5t211.c↔	Zat.rep.zl./epiphyzeolýzy:falangy prstov ruky:skrutkou	5t312.9↔	O.ch.subchondrál.spongioplast.s fix.fragmulnokarp.kĺb
5t213.a↔	Zat.rep.zl./epiphyzeolýzy:karpálne k.:standard.dlahou	5t317.7↔	O.ch.transplant.chrupavky:kĺby ruky b.n.
5t213.b↔	Zat.rep.zl./epiphyzeolýzy:metakarpálne k.:standard.dlahou	5t317.8↔	O.ch.transplant.chrupavky:radiokarpálny kĺb
5t213.c↔	Zat.rep.zl./epiphyzeolýzy:falangy prstov ruky:standard.dlahou	5t318.7↔	O.ch.odobratie chrupavk.transplantátu:kĺby ruky b.n
5t214.a↔	Zat.rep.zl./epiphyzeolýzy:karpálne k.:drôt./serkláž	5t319↔	Otv.chirur.resekcia discus triangularis
5t214.b↔	Zat.rep.zl./epiphyzeolýzy:metakarpálne k.:drôt./serkláž	5t31a.7↔	O.ch.implant.in vitro vytvor.tk.kultúry k.ruky b.n
5t214.c↔	Zat.rep.zl./epiphyzeolýzy:falangy prstov ruky:drôt./serkláž	5t31a.8↔	O.ch.implant.in vitro vytvor.tk.kultúry:radiokarp.kĺb
5t21a.b↔	Zat.rep.z./epiphyzeol:metakarp.k:iM drôt,prút	5t31c.6↔	O.ch.vyhľad.chrupav[chondroplast]:dist.radioulnár.kĺb
5t21a.c↔	Zat.rep.z./epiphyzeol:falany.p.ruky:iM drôt,prút	5t31c.7↔	O.ch.vyhľad.chrupav[chondroplast]:kĺby ruky
5t21b.a↔	Zat.rep.zl./epiphyzeolýzy:karpálne k:uhlo.stab.dlahou	5t31c.8↔	O.ch.vyhľad.chrupav[chondroplast]:radiokarpálny kĺb
5t21b.b↔	Zat.rep.zl./epiphyzeolýzy:metakarp.k:uhlo.stab.dlahou	5t31c.9↔	O.ch.vyhľad.chrupav[chondroplast]:ulnokarpálny kĺb
5t21b.c↔	Zat.rep.zl./epiphyzeolýzy:falangy pr.ruky:uhlo.stab.dl	5t31d.6↔	O.ch.subchondr.otvor.kosti(Pridie):dist.radiou.k
5t21t.a↔	Zat.rep.zl./epiphyzeolýzy:karpálne k:vonk.skelet.fix	5t31d.7↔	O.ch.subchondr.otvor.kosti(Pridie):iný k.ruky b.n.
5t21t.b↔	Zat.rep.zl./epiphyzeolýzy:metakarp.k:vonk.skelet.fix	5t31d.8↔	O.ch.subchondr.otvor.kosti(Pridie):radiokarp.kĺb
5t21t.c↔	Zat.rep.zl./epiphyzeolýzy:falangy p.ruky:vonk.skelet.fix	5t31d.9↔	O.ch.subchondr.otvor.kosti(Pridie):ulnokarpp.kĺb
5t21v.a↔	Zat.rep.zl./epiphyzeolýzy:karpálne k.kruh.vonkaj.fix	5t31h.7↔	O.ch.OP chrupavky s TP chondroc.autol.ind.matrix:i.k.ruk.b.n
5t21v.b↔	Zat.rep.zl./epiphyzeolýzy:metakarp.k.:kruh.vonkaj.fix	5t31h.8↔	O.ch.OP chrupavky s TP chondroc.autol.ind.matrix:radiok.k
5t21x.a↔	Zat.rep.zl./epiphyzeolýzy:karpálne k:iným osteos.m.	5t31j.6↔	O.ch.implan.neindivid.metal.náhrady chrupav:d.radiou.k
5t21x.b↔	Zat.rep.zl./epiphyzeolýzy:metakarp.k:iným osteos.m.	5t31j.7↔	O.ch.implan.neindivid.metal.náhrady chrupav:kl.ruk.b.n
5t21x.c↔	Zat.rep.zl./epiphyzeolýzy:falangy p.ruky:iným osteos.m.	5t31j.8↔	O.ch.implan.neindivid.metal.náhrady chrupav:radiokar.k
5t21z.a↔	Zat.rep.zl./epiphyzeolýzy:karpálne k:rezorb.mat	5t31j.9↔	O.ch.implan.neindivid.metal.náhrady chrupav:ulnokarp.k
5t21z.b↔	Zat.rep.zl./epiphyzeolýzy:metakarp.k:rezorb.mat	5t31k.6↔	O.ch.subchondrál.otv.kosti s vlož.nebun.impl:d.radiou.k
5t21z.c↔	Zat.rep.zl./epiphyzeolýzy:falangy p.ruky:rezorb.mat	5t31k.7↔	O.ch.subchondrál.otv.kosti s vlož.nebun.impl:k.ruky b.n
5t300.6↔	O.ch.artrotómia,kapsulotómia:dis.raduln.kĺb	5t31k.8↔	O.ch.subchondrál.otv.kosti s vlož.nebun.impl:radiokar.k
5t300.8↔	O.ch.artrotómia,kapsulotómia:radiokarpálny kĺb	5t31k.9↔	O.ch.subchondrál.otv.kosti s vlož.nebun.impl:ulnokarp.k
5t300.9↔	O.ch.artrotómia,kapsulotómia:ulnokarpálny kĺb	5t31x.6↔	Iné otv.chir.OP na kĺbe a menisk:dist.radioulnár.kĺb
5t301.6↔	O.ch.aseptická preplach.drenáž:dis.raduln.kĺb	5t31x.7↔	Iné otv.chir.OP na kĺbe a menisk:kĺby ruky b.n.
5t301.8↔	O.ch.aseptická preplach.drenáž:radiokarpálny kĺb	5t31x.8↔	Iné otv.chir.OP na kĺbe a menisk:radiokarpálny kĺb
5t301.9↔	O.ch.aseptická preplach.drenáž:ulnokarpálny kĺb	5t31x.9↔	Iné otv.chir.OP na kĺbe a menisk:ulnokarpálny kĺb
5t302.6↔	O.ch.septická preplach.drenáž:dis.raduln.kĺb	5t373.0↔	Otv.ch. suture distál.radioulnár.váz.ap.bez stabilizácie
5t302.8↔	O.ch.septická preplach.drenáž:radiokarpálny kĺb	5t386↔	Artrodéza zápästných kĺbov
5t302.9↔	O.ch.septická preplach.drenáž:ulnokarpálny kĺb	5t390.6↔	O.ch.rozdel/prerušenie väzu:dist.radioulnár.kĺb
5t303.6↔	O.ch.debridement:dist.radioulnárny kĺb	5t390.7↔	O.ch.rozdel/prerušenie väzu:kĺby ruky b.n.
5t303.8↔	O.ch.debridement:radiokarpálny kĺb	5t390.8↔	O.ch.rozdel/prerušenie väzu:radiokarpálny kĺb
5t303.9↔	O.ch.debridement:ulnokarpálny kĺb	5t390.9↔	O.ch.rozdel/prerušenie väzu:ulnokarpálny kĺb
5t304.6↔	O.ch.parciál.synovektómia:dist.radioulnár.kĺb	5t391.6↔	Otv.ch.artroríza:dist.radioulnárny kĺb
5t304.8↔	O.ch.parciál.synovektómia:radiokarpálny kĺb	5t391.7↔	Otv.ch.artroríza:kĺby ruky b.n.
5t304.9↔	O.ch.parciál.synovektómia:ulnokarpálny kĺb	5t391.8↔	Otv.ch.artroríza:radiokarpálny kĺb
5t305.6↔	O.ch.totálna synovektómia:dist.radioulnár.kĺb	5t391.9↔	Otv.ch.artroríza:ulnokarpálny kĺb
5t305.8↔	O.ch.totálna synovektómia:radiokarpálny kĺb	5t392.6↔	O.ch.dočasné fixácie:dist.radioulnár.kĺb
5t305.9↔	O.ch.totálna synovektómia:ulnokarpálny kĺb	5t392.7↔	O.ch.dočasné fixácie:kĺby ruky b.n.
5t306.6↔	O.ch.mobilizácia kľbu(artrolyza):dis.raduln.kĺb	5t392.8↔	O.ch.dočasné fixácie:radiokarpálny kĺb
5t306.8↔	O.ch.mobilizácia kľbu(artrolyza):radiokarp.kĺb	5t392.9↔	O.ch.dočasné fixácie:ulnokarpálny kĺb
5t306.9↔	O.ch.mobilizácia kľbu(artrolyza):ulnokarp.kĺb	5t39x.6↔	Iné otv.ch.OP na kĺboch:dist.radioulnárny kĺb
5t307.6↔	O.ch.odstr.periartikulár.osifikácií:dist.radioulnár.kĺb	5t39x.7↔	Iné otv.ch.OP na kĺboch:kĺby ruky b.n.
5t307.8↔	O.ch.odstr.periartikulár.osifikácií:radiokarp.kĺb	5t39x.8↔	Iné otv.ch.OP na kĺboch:radiokarpálny kĺb
5t307.9↔	O.ch.odstr.periartikulár.osifikácií:ulnokarpál.kĺb	5t39x.9↔	Iné otv.ch.OP na kĺboch:ulnokarpálny kĺb
5t308.6↔	O.ch.odstránenie voľných telies:dist.radioulnár.kĺb	5t400.6↔	ASK asept.výplach kľbu s drenážou: dist.radioulnár.kĺb
5t308.8↔	O.ch.odstránenie voľných telies:radiokarpálny kĺb	5t400.8↔	ASK asept.výplach kľbu s drenážou:radiokarpálny kĺb
5t308.9↔	O.ch.odstránenie voľných telies:ulnokarpálny kĺb	5t400.9↔	ASK asept.výplach kľbu s drenážou:ulnokarpálny kĺb
5t30a.6↔	O.ch.vloženie nosiča lieku:dist.radioulnárny kĺb	5t400.x	ASK asept.výplach kľbu s drenážou:ostatné kĺby
5t30a.8↔	O.ch.vloženie nosiča lieku:radiokarpálny kĺb	5t401.6↔	ASK sept.výplach kľbu s drenážou: dist.radioulnár.kĺb
5t30a.9↔	O.ch.vloženie nosiča lieku:ulnokarpálny kĺb	5t401.8↔	ASK sept.výplach kľbu s drenážou:radiokarpálny kĺb
5t30b.6↔	O.ch.odstránenie nosiča lieku:dist.radioulnár.kĺb	5t401.9↔	ASK sept.výplach kľbu s drenážou:ulnokarpálny kĺb
5t30b.8↔	O.ch.odstránenie nosiča lieku:radiokarpálny kĺb	5t401.x	ASK sept.výplach kľbu s drenážou:ostatné kĺby
5t30b.9↔	O.ch.odstránenie nosiča lieku:ulnokarpálny kĺb	5t402.6↔	ASK mobilizácia kľbu(artrolyza):dist.radioulnár.kĺb
5t30c.6↔	O.ch.odstr.častí a zvyškov väzov:dist.radioulnr.kĺb	5t402.8↔	ASK mobilizácia kľbu(artrolyza):radiokarpálny kĺb
5t30c.8↔	O.ch.odstr.častí a zvyškov väzov:radiokarpálny kĺb	5t402.9↔	ASK mobilizácia kľbu(artrolyza):ulnokarpálny kĺb

5t404.6↔	ASK odstr.volných telies:dist.radioulnár.kĺb	5t490.9↔	Artroskop.rozdel./peruš.väzu:ulnokarpálny kĺb
5t404.8↔	ASK odstr.volných telies:radiokarpálny kĺb	5t49x.6↔	Ostatné artroskopické OP:dist.radioulnárny kĺb
5t404.9↔	ASK odstr.volných telies:ulnokarpálny kĺb	5t49x.8↔	Ostatné artroskopické OP:radiokarpálny kĺb
5t405.6↔	ASK odstr.periartikul.kalcifikátov:dist.radioulnár.kĺb	5t49x.9↔	Ostatné artroskopické OP:ulnokarpálny kĺb
5t405.8↔	ASK odstr.periartikul.kalcifikátov:radiokarpálny kĺb	5t548↔	Implantácia endoprotézy zápästia
5t405.9↔	ASK odstr.periartikul.kalcifikátov:ulnokarpálny kĺb	5t549.1↔	Impl.endopr.na kĺboch prstov HK:1 protéza
5t406.6↔	ASK asistov.ošetrovanie zlomeniny:dist.radioulnár.kĺb	5t549.2↔	Impl.endopr.na kĺboch prstov HK:2 protézy
5t406.8↔	ASK asistov.ošetrovanie zlomeniny:radiokarpálny kĺb	5t549.3↔	Impl.endopr.na kĺboch prstov HK:3protézy
5t406.9↔	ASK asistov.ošetrovanie zlomeniny:ulnokarpálny kĺb	5t549.4↔	Impl.endopr.na kĺboch prstov HK:4 protézy
5t407.6↔	Artroskop.vlož.liek.nosiča:dist.radioulnár.kĺb	5t549.5↔	Impl.endopr.na kĺboch prstov HK:5 protéz
5t407.8↔	Artroskop.vlož.liek.nosiča:radiokarpálny kĺb	5t549.6↔	Impl.endopr.na kĺboch prstov HK:6 a viac protéz
5t407.9↔	Artroskop.vlož.liek.nosiča:ulnokarpálny kĺb	5t555↔	Výmena endoprotézy zápästia
5t408.6↔	Artroskop.odstr.liek.nosiča:dist.radioulnár.kĺb	5t556↔	Výmena endoprotézy kĺbu prsta
5t408.8↔	Artroskop.odstr.liek.nosiča:radiokarpálny kĺb	5t595↔	Resekčná artroplastika na zápästí
5t408.9↔	Artroskop.odstr.liek.nosiča:ulnokarpálny kĺb	5t701.0↔	Inciez ohýbača zápästia
5t409.6↔	ASK resek.častí ligament,zbytkov ligament:dist.radioulná.kĺb	5t701.1↔	Inciez ohýbača prsta
5t409.8↔	ASK resek.častí ligament,zbytkov ligament:radiokarpálny kĺb	5t701.2↔	Inciez ohýbača palca
5t409.9↔	ASK resek.častí ligament,zbytkov ligament:ulnokarpálny kĺb	5t701.3↔	Inciez vystierača zápästia
5t40x.6↔	Iné ASK revízie kĺbu:dist.radioulnár.kĺb	5t701.4↔	Inciez vystierača prsta
5t40x.8↔	Iné ASK revízie kĺbu:radiokarpálny kĺb	5t701.5↔	Inciez vystierača palca
5t40x.9↔	Iné ASK revízie kĺbu:ulnokarpálny kĺb	5t701.6↔	Inciez šľachových pošiev zápästia
5t412.6↔	Artroskop.parc.synovektómia:dist.radioulnár.kĺb	5t701.7↔	Inciez šľachových pošiev prsta
5t412.8↔	Artroskop.parc.synovektómia:radiokarpálny kĺb	5t701.8↔	Inciez šľachových pošiev palca
5t412.9↔	Artroskop.parc.synovektómia:ulnokarpálny kĺb	5t701.9↔	Inciez šľachových pošiev dlane
5t413.6↔	Artroskop.totál.synovektómia:dist.radioulnár.kĺb	5t702.0↔	Discízia šľachových pošiev ohýbača zápästia
5t413.8↔	Artroskop.totál.synovektómia:radiokarpálny kĺb	5t702.1↔	Discízia šľachových pošiev ohýbača prsta
5t413.9↔	Artroskop.totál.synovektómia:ulnokarpálny kĺb	5t702.2↔	Discízia šľachových pošiev ohýbača palca
5t414.6↔	ASK elektr.dene.syn.a tk.kĺb.púz:dist.radiouln.kĺb	5t702.3↔	Discízia šľachových pošiev vystierača zápästia
5t414.8↔	ASK elektroter.dene.syn.a tk.kĺb.púz:radiokarp.kĺb	5t702.4↔	Discízia šľachových pošiev vystierača prsta
5t414.9↔	ASK elektroter.den.syn.a tk.kĺb.púz:ulnokarpál.kĺb	5t702.5↔	Discízia šľachových pošiev vystierača palca
5t41x.6↔	Iné ASK OP na synovii:dist.radioulnárny kĺb	5t702.6↔	Discízia šľachových pošiev zápästia
5t41x.8↔	Iné artrosk.OP na synovii:radiokarpálny kĺb	5t702.7↔	Discízia šľachových pošiev prsta
5t41x.9↔	Iné artrosk.OP na synovii:ulnokarpálny kĺb	5t702.8↔	Discízia šľachových pošiev palca
5t420.6↔	ASK excízia poškod.tk.kĺb.chrup:dist.radioulnár.kĺb	5t702.9↔	Discízia šľachových pošiev dlane
5t420.8↔	ASK excízia poškod.tk.kĺb.chrup:radiokarpálny kĺb	5t703.0↔	Debridement ohýbača zápästia
5t420.9↔	ASK excízia poškod.tk.kĺb.chrup:ulnokarpálny kĺb	5t703.1↔	Debridement ohýbača prsta
5t421.6↔	ASK refix.osteochon.fragm:dist.radioulná.kĺb	5t703.2↔	Debridement ohýbača palca
5t421.8↔	ASK refix.osteochon.fragm:radiokarpálny kĺb	5t703.3↔	Debridement vystierača zápästia
5t421.9↔	ASK refix.osteochon.dr.fragm:ulnokarpálny kĺb	5t703.4↔	Debridement vystierača prsta
5t422.6↔	ASK subchondr.spongioplastikaast:dist.radiouln.kĺb	5t703.5↔	Debridement vystierača palca
5t422.8↔	ASK subchondr.spongioplastika:radiokarp.kĺb	5t703.6↔	Debridement šľachových pošiev zápästia
5t422.9↔	ASK subchondr.spongioplastikaast:ulnokarpálny kĺb	5t703.7↔	Debridement šľachových pošiev prsta
5t427.6↔	ASK transplantácia chrupavky:dist.radioulnár.kĺb	5t703.8↔	Debridement šľachových pošiev palca
5t427.8↔	ASK transplantácia chrupavky:radiokarpálny kĺb	5t703.9↔	Debridement šľachových pošiev dlane
5t427.9↔	ASK transplantácia chrupavky:ulnokarpálny kĺb	5t704.0↔	Excízia ohýbača zápästia
5t428.6↔	ASK impl.in.vitr.vypes.tk.kult:dist.radiouln.kĺb	5t704.1↔	Excízia ohýbača prsta
5t428.8↔	ASK impl.in.vitr.vypes.tk.kultúr:radiokarpál.kĺb	5t704.2↔	Excízia ohýbača palca
5t428.9↔	ASK impl.in.vitr.vypest.tk.kultúr:ulnokarpál.kĺb	5t704.3↔	Excízia vystierača zápästia
5t429↔	ASK resekcia discus triangularis	5t704.4↔	Excízia vystierača prsta
5t42c.6↔	ASK vyhled.chrupav[chondrop]:dist.radioulnár.kĺb	5t704.5↔	Excízia vystierača palca
5t42c.8↔	ASK vyhled.chrupav[chondrop]:radiokarpálny kĺb	5t704.6↔	Excízia šľachových pošiev zápästia
5t42c.9↔	ASK vyhledenie chrup[chondrop]:ulnokarpálny kĺb	5t704.7↔	Excízia šľachových pošiev prsta
5t42d.6↔	ASK subch.otvorenie kosti(Pridie):dist.radiouln.kĺb	5t704.8↔	Excízia šľachových pošiev palca
5t42d.8↔	ASK subchondr.otv.kosti(Pridie):radiokarp.kĺb	5t704.9↔	Excízia šľachových pošiev dlane
5t42d.9↔	ASK subchondr.otv.kosti(Pridie):ulnokarpál.kĺb	5t705.0↔	Primárna sutúra ohýbača zápästia
5t42e.6↔	ASK subch.otv.kosti-ancelul.impl:dist.radiouln.kĺb	5t705.1↔	Primárna sutúra ohýbača prsta
5t42e.8↔	ASK subch.otv.kosti-ancelul.impl:radiokarpál.kĺb	5t705.2↔	Primárna sutúra ohýbača palca
5t42e.9↔	ASK subch.otv.kosti-ancelul.impl:ulnokarpál.kĺb	5t705.3↔	Primárna sutúra vystierača zápästia
5t42f.6↔	ASK OP chrup.s transp.chondr-autológ.ind.matr:dist.radiouln.kĺb	5t705.4↔	Primárna sutúra vystierača prsta
5t42f.8↔	ASK OP chrup.transp.chondr-autológ.ind.matr:radiokarpál.kĺb	5t705.5↔	Primárna sutúra vystierača palca
5t42f.9↔	ASK OP chrup.transp.chondr-autológ.ind.matr:ulnokarpál.kĺb	5t705.6↔	Primárna sutúra šľachových pošiev zápästia
5t42g↔	ASK OP chrup.a menis:sut/napn.disc.triangularis	5t705.7↔	Primárna sutúra šľachových pošiev prsta
5t42h.6↔	ASK resekcia 1/viac.osteofytov:dist.radioulnár.kĺb	5t705.8↔	Primárna sutúra šľachových pošiev palca
5t42h.8↔	ASK resekcia 1/viac.osteofytov:radiokarpálny kĺb	5t705.9↔	Primárna sutúra šľachových pošiev dlane
5t42h.9↔	ASK resekcia 1/viac.osteofytov:ulnokarpálny kĺb	5t706.0↔	Sekundárna sutúra ohýbača zápästia
5t42i.6↔	Iné ASK OP na chrup.a menisk:dist.radioulnár.kĺb	5t706.1↔	Sekundárna sutúra ohýbača prsta
5t42i.8↔	Iné artroskop.OP na chrup.a menisk:radiokarpálny kĺb	5t706.2↔	Sekundárna sutúra ohýbača palca
5t42i.9↔	Iné artroskop.OP na chrup.a menisk:ulnokarpálny kĺb	5t706.3↔	Sekundárna sutúra vystierača zápästia
5t490.6↔	Artroskop.rozdel./peruš.väzu:dist.radioulnár.kĺb	5t706.4↔	Sekundárna sutúra vystierača prsta
5t490.8↔	Artroskop.rozdel./peruš.väzu:radiokarpálny kĺb	5t706.5↔	Sekundárna sutúra vystierača palca

5t706.6↔	Sekundárna sutúra šlachových pošiev zápästia	5t70k.0↔	Refixácia ohýbača zápästia ku kosti (vrát.kovovej kotvy)
5t706.7↔	Sekundárna sutúra šlachových pošiev prsta	5t70k.1↔	Refixácia ohýbača prsta ku kosti (vrátane kovovej kotvy)
5t706.8↔	Sekundárna sutúra šlachových pošiev palca	5t70k.2↔	Refixácia ohýbača palca ku kosti (vrátane kovovej kotvy)
5t706.9↔	Sekundárna sutúra šlachových pošiev dlane	5t70k.3↔	Refixácia vystierača zápästia ku kosti (vrát.kov.kotvy)
5t707.0↔	Tenolýza ohýbača zápästia	5t70k.4↔	Refixácia vystierača prsta ku kosti (vrát.kov.kotvy)
5t707.1↔	Tenolýza ohýbača prsta	5t70k.5↔	Refixácia vystierača palca ku kosti (vrát.kov. kotvy)
5t707.2↔	Tenolýza ohýbača palca	5t70l.0↔	Perkutánná tenotómia ohýbača zápästia
5t707.3↔	Tenolýza vystierača zápästia	5t70l.1↔	Perkutánná tenotómia ohýbača prsta
5t707.4↔	Tenolýza vystierača prsta	5t70l.2↔	Perkutánná tenotómia ohýbača palca
5t707.5↔	Tenolýza vystierača palca	5t70l.3↔	Perkutánná tenotómia vystierača zápästia
5t708.0↔	Tenodéza ohýbača zápästia	5t70l.4↔	Perkutánná tenotómia vystierača prsta
5t708.1↔	Tenodéza ohýbača prsta	5t70l.5↔	Perkutánná tenotómia vystierača palca
5t708.2↔	Tenodéza ohýbača palca	5t70m.0↔	Otvorená chirurgická tenotómia ohýbača zápästia
5t708.3↔	Tenodéza vystierača zápästia	5t70m.1↔	Otvorená chirurgická tenotómia ohýbača prsta
5t708.4↔	Tenodéza vystierača prsta	5t70m.2↔	Otvorená chirurgická tenotómia ohýbača palca
5t708.5↔	Tenodéza vystierača palca	5t70m.3↔	Otvorená chirurgická tenotómia vystierača zápästia
5t709.0↔	Transpozícia ohýbača zápästia	5t70m.4↔	Otvorená chirurgická tenotómia vystierača prsta
5t709.1↔	Transpozícia ohýbača prsta	5t70m.5↔	Otvorená chirurgická tenotómia vystierača palca
5t709.2↔	Transpozícia ohýbača palca	5t70n.0↔	Tenotómia s obmedzeným prístupom ohýbača zápästia
5t709.3↔	Transpozícia vystierača zápästia	5t70n.1↔	Tenotómia s obmedzeným prístupom ohýbača prsta
5t709.4↔	Transpozícia vystierača prsta	5t70n.2↔	Tenotómia s obmedzeným prístupom ohýbača palca
5t709.5↔	Transpozícia vystierača palca	5t70n.3↔	Tenotómia s obmedzeným prístupom vystierača zápästia
5t70b.0↔	Skrátenie ohýbača zápästia	5t70n.4↔	Tenotómia s obmedzeným prístupom vystierača prsta
5t70b.1↔	Skrátenie ohýbača prsta	5t70n.5↔	Tenotómia s obmedzeným prístupom vystierača palca
5t70b.2↔	Skrátenie ohýbača palca	5t70x.0↔	Ostatné operácie ohýbača zápästia
5t70b.3↔	Skrátenie vystierača zápästia	5t70x.1↔	Ostatné operácie ohýbača prsta
5t70b.4↔	Skrátenie vystierača prsta	5t70x.2↔	Ostatné operácie ohýbača palca
5t70b.5↔	Skrátenie vystierača palca	5t70x.3↔	Ostatné operácie vystierača zápästia
5t70c.0↔	Vytvorenie lôžka transplantátu ohýbača zápästia	5t70x.4↔	Ostatné operácie vystierača prsta
5t70c.1↔	Vytvorenie lôžka transplantátu ohýbača prsta	5t70x.5↔	Ostatné operácie vystierača palca
5t70c.2↔	Vytvorenie lôžka transplantátu ohýbača palca	5t70x.6↔	Ostatné operácie šlachových pošiev zápästia
5t70c.3↔	Vytvorenie lôžka transplantátu vystierača zápästia	5t70x.7↔	Ostatné operácie šlachových pošiev prsta
5t70c.4↔	Vytvorenie lôžka transplantátu vystierača prsta	5t70x.8↔	Ostatné operácie šlachových pošiev palca
5t70c.5↔	Vytvorenie lôžka transplantátu vystierača palca	5t70x.9↔	Ostatné operácie šlachových pošiev dlane
5t70d.0↔	Transplantácia ohýbača zápästia	5t710.0↔	Incízie radiokarpálneho väzu vrátane drenáže
5t70d.1↔	Transplantácia ohýbača prsta	5t710.1↔	Incízie retinaculum flexorum vrátane drenáže
5t70d.2↔	Transplantácia ohýbača palca	5t710.2↔	Incízie ostatných väzov zápästia vrátane drenáže
5t70d.3↔	Transplantácia vystierača zápästia	5t710.3↔	Incízie väzov stredoručia vrátane drenáže
5t70d.4↔	Transplantácia vystierača prsta	5t710.4↔	Incíz.väzov metakarpofalang.kĺbov prstov ruky vrát.drenáže
5t70d.5↔	Transplantácia vystierača palca	5t710.5↔	Incízie väzov metakarpofalangeál.kĺbu palca vrát.drenáže
5t70e.0↔	Revízia implantátu (bez výmeny) ohýbača zápästia	5t710.6↔	Incíz.väzov interfalangeál.kĺbov prstov ruky vrát.drenáže
5t70e.1↔	Revízia implantátu (bez výmeny) ohýbača prsta	5t710.7↔	Incíz.väzov interfalangeál.kĺbu palca vrát.drenáže
5t70e.2↔	Revízia implantátu (bez výmeny) ohýbača palca	5t711.0↔	Prerušenie radiokarpálneho väzu
5t70e.3↔	Revízia implantátu (bez výmeny) vystierača zápästia	5t711.10↔	Prerušenie väzu retinaculum flexorum
5t70e.4↔	Revízia implantátu (bez výmeny) vystierača prsta	5t711.11↔	Prerušenie väzu retinac.flex.s.epineurolyzou n. medianus
5t70e.5↔	Revízia implantátu (bez výmeny) vystierača palca	5t711.2↔	Prerušenie ostatných väzov zápästia
5t70f.0↔	Výmena implantátu ohýbača zápästia	5t711.3↔	Prerušenie väzov stredoručia
5t70f.1↔	Výmena implantátu ohýbača prsta	5t711.4↔	Prerušenie väzov metakarpofalangeál.kĺbov prstov ruky
5t70f.2↔	Výmena implantátu ohýbača palca	5t711.5↔	Prerušenie väzov metakarpofalangeálneho kĺbu palca
5t70f.3↔	Výmena implantátu vystierača zápästia	5t711.6↔	Prerušenie väzov interfalangeálnych kĺbov prstov ruky
5t70f.4↔	Výmena implantátu vystierača prsta	5t711.7↔	Prerušenie väzov interfalangeálneho kĺbu palca
5t70f.5↔	Výmena implantátu vystierača palca	5t712.0↔	Parciálna excízia radiokarpálneho väzu
5t70g.0↔	Odstř.dens epistrophei implantátu ohýbača zápästia	5t712.1↔	Parciálna excízia retinaculum flexorum
5t70g.1↔	Odstránenie implantátu ohýbača prsta	5t712.2↔	Parciálna excízia ostatných väzov zápästia
5t70g.2↔	Odstránenie implantátu ohýbača palca	5t712.3↔	Parciálna excízia väzov stredoručia
5t70g.3↔	Odstránenie implantátu vystierača zápästia	5t712.4↔	Parciálna excízia väzov metakarpofalang.kĺbov prstov ruky
5t70g.4↔	Odstránenie implantátu vystierača prsta	5t712.5↔	Parciálna excízia väzov metakarpofalangeál.kĺbu palca
5t70g.5↔	Odstránenie implantátu vystierača palca	5t712.6↔	Parciálna excízia väzov interfalangeál.kĺbov prstov ruky
5t70h.0↔	Plastika šlachy ohýbača zápästia	5t712.7↔	Parciálna excízia väzov interfalangeálneho kĺbu palca
5t70h.1↔	Plastika šlachy ohýbača prsta	5t713.0↔	Totálna excízia radiokarpálneho väzu
5t70h.2↔	Plastika šlachy ohýbača palca	5t713.1↔	Totálna excízia retinaculum flexorum
5t70h.3↔	Plastika šlachy vystierača zápästia	5t713.2↔	Totálna excízia ostatných väzov zápästia
5t70h.4↔	Plastika šlachy vystierača prsta	5t713.3↔	Totálna excízia väzov stredoručia
5t70h.5↔	Plastika šlachy vystierača palca	5t713.4↔	Totál.excízia väzov metakarpofalangeál.kĺbov prstov ruky
5t70j.0↔	Spájanie šliach (previazanie) ohýbača zápästia	5t713.5↔	Totál.excízia väzov metakarpofalangeál.kĺbu palca
5t70j.1↔	Spájanie šliach (previazanie) ohýbača prsta	5t713.6↔	Totálna excízia väzov interfalangeálnych kĺbov prstov ruky
5t70j.2↔	Spájanie šliach (previazanie) ohýbača palca	5t713.7↔	Totálna excízia väzov interfalangeálneho kĺbu palca
5t70j.3↔	Spájanie šliach (previazanie) vystierača zápästia	5t714.0↔	Primárna sutúra radiokarpálneho väzu
5t70j.4↔	Spájanie šliach (previazanie) vystierača prsta	5t714.1↔	Primárna sutúra retinaculum flexorum
5t70j.5↔	Spájanie šliach (previazanie) vystierača palca	5t714.2↔	Primárna sutúra ostatných väzov zápästia

5t714.3↔	Primárna sutúra väzov stredoručia	5t724.2↔	Fasciektómia viac prstov s jednou neurolyzou
5t714.4↔	Primár. sutúra väzov metakarpofalangeál.kĺbov prstov ruky	5t725.1↔	Fasciektómia jedného prsta s viacerými neurolyzami
5t714.5↔	Primárna sutúra väzov metakarpofalangeálneho kĺbu palca	5t725.2↔	Fasciektómia viac prstov s viacerými neurolyzami
5t714.6↔	Primárna sutúra väzov interfalangeálnych kĺbov prstov ruky	5t726.1↔	Fasciektómia 1 prsta s 1 neurolyzou a s 1 arteriolýzou
5t714.7↔	Primárna sutúra väzov interfalangeálneho kĺbu palca	5t726.2↔	Fasciektómia viac prstov s 1 neurolyzou a s 1 arteriolýzou
5t715.0↔	Sekundárna sutúra radiokarpálneho väzu	5t727.1↔	Fasciektómia 1 prsta s viac.neurolyzami a viac.arteriolyzami
5t715.1↔	Sekundárna sutúra retinaculum flexorum	5t727.2↔	Fasciekt.viac prstov s viac.neurolyzami a viac.arteriolyz.
5t715.2↔	Sekundárna sutúra ostatných väzov zápästia	5t728.1↔	Fasciektómia 1 prsta s artrolyz.(vr.neurolyzy a arteriolyzy)
5t715.3↔	Sekundárna sutúra väzov stredoručia	5t728.2↔	Fasciekt.viac prstov s artrolyzou (vr.neurolyzy a arteriolyzy)
5t715.4↔	Sekund.sutúra väzov metakarpofalangeál.kĺbov prstov ruky	5t729.3↔	Parciálna dermofasciektómia
5t715.5↔	Sekundár. sutúra väzov metakarpofalangeál.kĺbu palca	5t729.4↔	Celková dermofasciektómia
5t715.6↔	Sekundárna sutúra väzov interfalangeál.kĺbov prstov ruky	5t72a.3↔	Parciálna fasciolýza 1a.2 prstov inj.kolagen.clostr.histol.
5t715.7↔	Sekundárna sutúra väzov interfalangeál.kĺbu palca	5t72a.4↔	Celk.fasciolýza 3 a viac prst inj.kolagenázou clostr.histol.
5t716.0↔	Plast.rekonštr.radiokarpál.väzu s autológnym materiálom	5t72x.1↔	Ostatné operácie na fasciách dlane a prstov, 1 prst
5t716.1↔	Plast.rekonštr.retinaculum flexorum s autológ.materiálom	5t730↔	Incizia svalov ruky
5t716.2↔	Plast.rekonštr.ostatných väzov zápästia s autológ.mat.	5t731↔	Čiastočné prerušenie svalov ruky
5t716.3↔	Plast.rekonštr.väzov stredoručia s autológnym materiálom	5t732↔	Totálne prerušenie svalov ruky
5t716.4↔	Plast.rekonštr.väz.metakarpofalang.k.prstov ruky autológ.mat.	5t733↔	Čiastočná excizia svalov ruky
5t716.5↔	Plast.rekonštr.väzov metakarpofalang.k.palca autológ.mat.	5t734↔	Totálna excizia svalov ruky
5t716.6↔	Plast.rekonštr.väzov interfalangeál.k.prstov ruky autológ.mat.	5t735↔	Desinzercia svalu ruky
5t716.7↔	Plast.rekonštr.väzov interfalangeál.k.palca autológ.mat.	5t736↔	Sutúra svalu ruky
5t717.0↔	Plast.rekonštr.radiokarpál.väz:autológ.mat.a interlig.fix	5t737↔	Reinzercia svalu ruky
5t717.1↔	Plast.rek.retinacul.flex:autol.mat.a interlig.fix	5t738↔	Transpozícia svalu ruky
5t717.2↔	Plast.rek.ost.väzy zápästia:autol.mat.a interlig.fix	5t739↔	Transplantácia svalu ruky
5t717.3↔	Plast.rek.väzy stredoručia:autol.mat.a interlig.fix	5t73a↔	Predĺženie svalu ruky
5t717.4↔	Plast.rek.väz.metakarpof.k.prst.r:autol.mat.a interlig.fix	5t73b↔	Skrátenie svalu ruky
5t717.5↔	Plast.rek.väz.metakarpof.k.palec:aut.mat.a interlig.fix	5t73x↔	Ostatné operácie svalov ruky
5t717.6↔	Plast.rek.väz.interfal.kl.prst.ruky:aut.mat.a interlig.fix	5t740.0↔	Artrotómia zápästia, jeden zákrok
5t717.7↔	Plast.rek.väz.metakarpofa.k.palec:aut.mat.a interlig.fix	5t740.1↔	Artrotómia zápästia, viaceré zákroky
5t718.0↔	Plast.rek.radiokarp.väz:autológ.mat.a transoseál.fix	5t740.2↔	Artrotómia karpometakarpálneho kĺbu palca
5t718.1↔	Plast.rek.retinacul.flexorum:auto.mat.a transos.fix	5t740.3↔	Artrotómia na metakarpofalangeálnom kĺbe:jeden zákrok
5t718.2↔	Plast.rek.ost.väz.zápästia:autol.mat.a transoseál.fix	5t740.4↔	Artrotómia na metakarpofalangeál. Kĺboch:viaceré zákroky
5t718.3↔	Plast.rek.väzy stredoručia:autol.mat.a transos.fix	5t740.5↔	Artrotómia na medzičlánkovom kĺbe ruky:1zárok
5t718.4↔	Plast.rek.väz.metakarpofal.k.p.ruky:aut.mat.a transos.fix	5t740.6↔	Artrotómia na interfalang. kĺboch 1 prsta ruky:viac.zákr.
5t718.5↔	Plast.rek.väz.metakarpofa.k.palec:aut.mat.a transos.fix	5t740.7↔	Artrotómia na interfalang.kĺboch viac.prstov ruky:viac.zákr.
5t718.6↔	Plast.rek.väz.interfal.kl.prst.ru:aut.mat.a transos.fix	5t740.x↔	Artrotómia ostatných kĺbov ruky
5t718.7↔	Plast.rek.väz.interfal.kl.palca:auto.mat.a transos.fix	5t741.0↔	Exc.chor.tk.(vrát.kapsulektom):zápästie:1 zákrok
5t719.0↔	Odstr.transplantátu:radiokarpálny väz	5t741.1↔	Exc.chor.tk.(vrát.kapsulektom):zápästie:viac.zákr.
5t719.1↔	Odstr.transpl:retinaculum flexorum	5t741.2↔	Exc.chor.tk.(vr.kapsulekt):karpometakarp.kĺb palca
5t719.2↔	Odstr.transpl:ostatné väzy zápästia	5t741.3↔	Exc.chor.tk(kapsulekt):metakarpofal.kĺb:1 zákrok
5t719.3↔	Odstr.transplantátu:väzy stredoručia	5t741.4↔	Exc.chor.tk(kapsulekt):metakarpof.k:viac.zákr.
5t719.4↔	Odstr.transpl:väzy metakarpofal.kĺbov pr.r.	5t741.5↔	Exc.chor.tk(kapsulekt):interfal.kĺb ruky:1 zákrok
5t719.5↔	Odstr.transpl:väzy metakarpofalangeál.kĺbu palca	5t741.6↔	Exc.chor.tk(kapsulekt):interfal.kĺby 1 prst ruky:viac.zárokrov
5t719.6↔	Odstr.transpl:väzy interfalangeál.kĺbov pr.r.	5t741.7↔	Exc.chor.tk(kapsulekt):interfal.kĺby viac.prst ruky:viac.zákr.
5t719.7↔	Odstr.transpl:väzy interfalangeál.kĺbu palca	5t741.x↔	Exc.chor.tk.(vr.kapsulektomie):ost.kĺby ruky
5t71a.0↔	Refixácia radiokarpál.väz ku kosti	5t742.0↔	Preplach zápästia s drenážou:1 zákrok.
5t71a.1↔	Refixácia retinaculum flexorum ku kosti	5t742.1↔	Preplach zápästia s drenážou: viac.zákroky
5t71a.2↔	Refix.ostat.väzov zápästia ku kosti	5t742.2↔	Preplach karpometakarp.kĺb palca s drenážou
5t71a.3↔	Refixácia väz.stredoručia ku kosti	5t742.3↔	Prepl.metakarpofal.kĺbu s drenáž:1 zákrok
5t71a.4↔	Refix.väz.metakarpofal.kĺbov pr.ruky ku kosti	5t742.4↔	Preplach metakarpofal.kĺb.s drenáž:viac.zákr.
5t71a.5↔	Refix.väz. metakarpofal.kĺbu palca ku kosti	5t742.5↔	Preplach interfalang.kĺbu ruky s drenáž:1 zákrok
5t71a.6↔	Refix.väz.interfalangeál.kĺbov prst.ruky ku kosti	5t742.6↔	Prepl.interfal.kĺb.1 prst s drenáž:viac.zárokrov
5t71a.7↔	Refix.väz.interfalangeál.kĺbu palca ku kosti	5t742.7↔	Prepl.interfal.kĺb.viac.prst s drenáž:viac.zárokrov
5t71x.0↔	Ostatné OP radiokarpálneho väzu	5t742.x↔	Preplach ost.kĺb.s drenážou
5t71x.1↔	Ostatné OP retinaculum flexorum	5t743.0↔	Debridement zápästia:1zárok
5t71x.2↔	Ostatné OP ostatných väzov zápästia	5t743.1↔	Debridement zápästia:viaceré zákroky
5t71x.3↔	Ostatné OP väzov stredoručia	5t743.2↔	Debridement karpometakarpál.kĺbu palca
5t71x.4↔	Ostatné OP väzov metakarpofalang.kĺb.prstov ruky	5t743.3↔	Debridement metakarpofal.kĺbu:1zárok
5t71x.5↔	Ostatné OP väzov metakarpofalang.kĺbu palca	5t743.4↔	Debridement metakarpofal.kĺbov:viac.zákr.
5t71x.6↔	Ostatné OP väzov interfalang.kĺbov prstov ruky	5t743.5↔	Debridement interfalang.kĺbu ruky:1zárok
5t71x.7↔	Ostatné OP väzov interfalangeál.kĺbu palca	5t743.6↔	Debridement:interfalang.kĺb.1prst ruky:viac.zákr.
5t720.1↔	Otvorená chirurgická fasciotómia jedného prsta	5t743.7↔	Debridement interfalang.kĺb.viac prstov ruky:viac.zákr.
5t720.2↔	Otvorená chirurgická fasciotómia viac ako 1 prsta	5t743.x↔	Debridement:ostatné kĺby ruky
5t721.1↔	Perkutánná fasciotómia jedného prsta	5t744.0↔	Vyhľad.(vyrovnanie)povrchu:zápästie:1zákr
5t721.2↔	Perkutánná fasciotómia viac ako jedného prsta	5t744.1↔	Vyhľad.(vyrovnanie)povrchu:zápästie:viac.výk.
5t722.0↔	Parciálna fasciektómia izolovaná na dlani	5t744.2↔	Vyhľad.(vyrov)povrchu:karpometakarp.kĺb palca
5t722.3↔	Parciálna fasciektómia 1 alebo 2 prstov	5t744.3↔	Vyhľad.(vyrov)povrchu:metakarpofal.kĺb:1zákr.
5t723.0↔	Celková fasciektómia izolovaná na dlani	5t744.4↔	Vyhľad.povrchu:metakarpof.kĺby:viac.zákr.
5t723.4↔	Celková fasciektómia 3 a viac prstov	5t744.5↔	Vyhľad.povrchu:interfalang.kĺb ruky:1zárok
5t724.1↔	Fasciektómia jedného prsta s jednou neurolyzou	5t744.6↔	Vyhľad.povrchu:interfal.kĺb 1prst ruky:viac.zákr.





5t77x.7↔	Iná resekciartropri.interfalang.kĺb.viac.prst.ru.viac.zákr	5t78x.1↔	Iné operácie pri vrodených anomáliách nohy, ostatné
5t77x.x↔	Iná resekciartropplastika kĺbov ruky:ostatné	5t790↔	Excízia ganglionu na ruke
5t780.0↔	Distrakcia mäkkých častí presahujúce kĺb na ruke	5t791↔	Dočasná fixácia kĺbu na ruke
5t780.1↔	Distrakcia mäkkých častí presahujúce kĺb na nohe	5t792↔	Radikálna excízia chorobne poškodeného tkaniva na ruke, iné
5t783.0↔	Redukcia mäkkých častí pri vrodených anomáliách ruky	5t793↔	Radik.excízia ch.tk.na ruke s špec.prepar.ciev a nervov
5t783.1↔	Redukcia mäkkých častí pri vrodených anomáliách nohy	5t794↔	Rad.excízia ch.tk.na ruke s rozš.preparáciou
5t784.01↔	Prehĺb.komisúry s miest.lalok.plastikou pri vrod.anomál.ruky	5t795↔	Artroriza na kĺboch ruky
5t784.0x↔	Prehĺbenie komisúry pri vrodených anomáliách ruky, ostatné	5t79x↔	Iné OP na ruke:ostatné
5t784.11↔	Prehĺb.komisúry s miest.lalok.plastikou pri vrod.anomál. nohy	5t855.3↔	Tenolyza jednej šľachy:predlaktie
5t784.1x↔	Prehĺbenie komisúry pri vrodených anomáliách nohy, ostatné	5t856.3↔	Tenolyza viac.šlach:predl.
5t785.03↔	Uvof.kož.kontr.pri vrod.anom.ruky,m.lal.pl.a vof.kož.tr.	5t903↔	Replantácia v oblasti zápästia
5t785.0x↔	Uv.kož.kon.pri vrod.anom.ruky,Zplast.Wplast.,i.mi.lal.pl.	5t904↔	Replantácia v oblasti strednej časti ruky
5t785.13↔	Uvof.kož.kontr.pri vrod.anom.nohy,mieš.lal.pl.vof.k.tr.	5t905↔	Replantácia palca ruky
5t785.1x↔	Uvof.kož.k.pri vrod.anom.nohy,Zplast.Wplast.,i.mi.lal.pl.	5t906↔	Replantácia v oblasti prstov ruky
5t786.01↔	Rozpojenie mäkkých častí pri vrod.anom.ruky,mieš.lal.pl.	5t930↔	Exartikulácia v oblasti zápästia
5t786.03↔	Rozp.mäk.čas.pri vrod.anom.ruky,m.lal.pl.a vof.kož.tran.	5t931↔	Amputácia v oblasti zápästia
5t786.0x↔	Rozpojenie mäkkých častí ruky pri vrod.anomáliách,ost.	5t932↔	Amputácia v oblasti stredy ruky
5t786.11↔	Rozpojenie mäkkých častí nohy pri vrod.anom,mieš.lal.pl.	5t933↔	Amputácia prsta ruky
5t786.13↔	Rozpojenie mäkkých č.nohy pri vrod.an,mieš.lal.pl.a vof.k.tr.	5t934↔	Amputácia prsta s kožnou alebo svalovou plastikou
5t786.1x↔	Rozpojenie mäkkých častí nohy pri vrod.anomáliách,ost.	5t935↔	Exartikulácia prsta ruky
5t787.01↔	Rozpojenie parc.syndaktýlie pri vrod.anom.ruky,m.lal.pl.	5t936↔	Exartikulácia prsta ruky s kožnou/svalovou plastikou
5t787.03↔	Rozp.parc.synd.pri vrod.anom.ruky,m.lal.pl.a vof.k.tr.	5t937↔	Egalizácia ruky resekciou 5.lúča
5t787.0x↔	Rozpojenie parc.syndaktýlie pri vrod.anom.ruky:ost.	5t938↔	Egalizácia ruky resekciou 2.lúča
5t787.11↔	Rozpojenie parc.syndaktýlie pri vrod.anom.nohy:m.lal.pl.	5t939↔	Egalizácia ruky resekciou 3. a 4.lúča
5t787.13↔	Rozp.parc.synd.pri vrod.anom.nohy,m.lal.pl.a vof.k.tr.	5t93a↔	Amputácia transmetakarpálne
5t787.1x↔	Rozpojenie parc.syndaktýlie pri vrod.anom.nohy:ost.	5t93x↔	Amputácia a exartikulácia ruky, ostatné
5t788.01↔	Rozpoj.kompl.synd.pri vrod.anom.ruky,mieš.lal.pl.	5t962↔	Revízia amputačnej oblasti ruky
5t788.03↔	Rozpoj.kompl.synd.pri vrod.anom.ruky,m.lal.pl.a vof.kož.tr.	5t994.2↔	Viaczákr.OP stred ruk,prst v 1sed:2lú.str.ruky/2 lú.prst.r.
5t788.04↔	Rozp.komp.synd.pri vrod.anom.ruky s rekon.kol.väzov	5t994.3↔	Viaczákr.OP stred ruk,prst v 1sed:3 lú.str.ruky/3 lú.prst.r.
5t788.0x↔	Rozpojenie kompletnej syndaktýlie pri vrod.anom.ruky:ost.	5t994.4↔	Viaczákr.OP str.ruk,prst v 1sed:4 lú.str.ruky/4 lú.prst.r.
5t788.11↔	Rozpoj.komp.synd.pri vrod.anom.nohy,mi.lal.pl.	5t994.5↔	Viaczákr.OP str.ruk,prst v 1sed:5 lú.stredu r./5lú.prst.r.
5t788.13↔	Rozp.komp.synd.pri vrod.anom.nohy,mi.lal.pl.a vof.k.tr.	5t994.6↔	Viacz.OP str.ruk,prst v 1sed:6 a viac lú.str./lúč.prst.r.
5t788.14↔	Rozp.komp.synd.pri vrod.anom.nohy s rekon.kolat.väzov	5v171↔	Incízia a drenáž na nechtoch
5t788.1x↔	Rozpojenie kompletnej syndaktýlie pri vrod.anom.nohy:ost.	5v173↔	Steh na nechtovom lôžku
5t789.01↔	Redukcia dupl.falangu pri vrod.anom.ruky:1 falang	5v177↔	Transplantácia nechtového lôžka
5t789.02↔	Red.dupl.fal. pri vrod.anom.ruky:1falang,s rekon.kĺbu	5v178↔	Implantácia umelého nechta
5t789.03↔	Redukcia dupl.falangu pri vrod.anom.ruky:viac falangov	5v179↔	Plastika nechta
5t789.04↔	Red.dupl.fal.pri vrod.anom.ruky:viac fal.,s rekon.kĺbov	5v460.0↔	Korekt.synd./polyd.prstu ruky:prehĺb.interdig.štrb:posuv.plast
5t789.05↔	Red.dupl.fal.pri vrod.anom.ruky:viac fal.a metakarp	5v460.x↔	Korekt.synd./polyd.prstu ruky:prehĺb.interdig.štrb:ostat.
5t789.06↔	Red.dupl.fal.pri vrod.anom.ruky:viac fal.a met.s rek.kĺb	5v461.0↔	Separácia parciálnej syndaktýlie prstu ruky plastikou
5t789.11↔	Redukcia dupl.falangu pri vrod.anom.nohy:1 falang	5v461.x↔	Iná separácia parciálnej syndaktýlie prstu ruky
5t789.12↔	Red.dupl.fal.pri vrod.anom.nohy:1 falang,s rekon.kĺbu	5v462.0↔	Separácia kompletnej syndaktýlie prstu ruky s plastikou
5t789.13↔	Redukcia dupl.falangu pri vrod.anom.nohy:viac falangov	5v462.1↔	Separ.kompl.syndakt.prstu ruky s rekonšt.kolaterál.väzov
5t789.14↔	Red.dupl.fal.pri vrod.anom.nohy:viac fal.s rekon.kĺbov	5v462.x↔	Separácia kompletnej syndaktýlie prstu ruky, ostatné
5t789.15↔	Red.dupl.fal.pri vrod.anom.nohy:viac fal.a metakarp	5v463↔	Čiastočná resekcija zdvojenej časti prstu ruky
5t789.16↔	Red.dupl.fal.pri vrod.anom.nohy:viac fal.a metak.,s r.k.	5v464.0↔	Resekcia zdvojenej časti prstu ruky bez rekonštrukcie kĺbu
5t78a.0↔	Osteodistrakcia postihnutého segmentu pri vrod.anom.ruky	5v464.1↔	Resekcia zdvojenej časti prstu ruky s rekonštrukciou kĺbu
5t78a.1↔	Osteodistrakcia postihnutého segmentu pri vrod.anom.nohy	5v465↔	Korektúra polysyndakt.prstu ruky podľa Bihaut a Cloquet
5t78b.00↔	Osteotómia postih.segmentu s osteosynt.pri vrod.anom.ruky	5v46x↔	Korektúra syndaktýlie/polydaktýlie prstu ruky,ost.
5t78b.01↔	Osteot.post.seg.m.s autol.kost.št.s os.pri vrod.anom.ruky	5v470↔	Separácia parciálnej syndaktýlie prstu nohy
5t78b.10↔	Osteotómia post.seg.m.s osteosyntézou pri vrod.anom.nohy	5v471↔	Separácia kompletnej syndaktýlie prstu nohy
5t78b.11↔	Osteot.post.seg.m.s aut.kos.štep.s ost.pri vrod.anom.nohy	5v472↔	Čiastočná resekcija zdvojenej časti prstu nohy
5t78c.0↔	Rekonštr.abs./hypopl.seg.s mikr.vof.lal.pri vrod.anom.ruky	5v473↔	Resekcia zdvojenej časti prstu nohy
5t78c.1↔	Rekonštr.abs./hyp.seg.s mikr.vof.lal.pri vrod.anom.ruky	5v47x↔	Korektúra syndaktýlie/polydaktýlie prstu nohy,ost.
5t78x.0↔	Iné operácie pri vrodených anomáliách ruky, ostatné		

**Výkon X05-3**

12a30.3↔	Perkutánn(a)(ihl.)biopsia periférnych nervov predlaktia	13t30.a↔	Biopsia s incíz.v obl.kĺbov a burzy prstov
12a30.4↔	Perkutánn(a)(ihl.)biopsia periférnych nervov ruky	13t30.c↔	Biopsia s incíz.v obl.ostatných kĺbov a burzy ruky
12t00.a↔	Artroskopická biopsia kĺbov prstov	14t30.a↔	Dg peroperač.ASK kĺbov prstov
13a10.7	Biops.s incíziou kalvy s trepanáciou lebkových kostí	14t30.c↔	Dg peroperač.ASK ostatných kĺbov ruky
13a10.8	Biops.s incí.lebeč. bázy s trepanáciou lebkových kostí	5a19t	Stereotaktická implantácia rádioaktívneho izotopu
13a10.9	Biops.s incí.tvár.častí lebky s trepanáciou lebkových kostí	5a30f	Impl.liek.pumpy na intratekál.aplik.liečiva do miech.kanála
13a30.1↔	Biopsia s incíziou perifér.nervov plexus brachialis	5a310.10	Impl.liek.pump.intra./epidurál.pod.liek.1.pum.s konš.priet.
13a30.2↔	Biopsia s incíziou perifér.nervov ramena	5a310.11	Impl.liek.pump.intratek./epidurál.pod.liek:progr.liek.pumpa
13a30.3↔	Biopsia s incíziou perifér.nervov predlaktia	5a310.1x	Impl.liek.pump.na intratek./epidurál.podávanie liek:ost.
13a30.4↔	Biopsia s incíziou perifér.nervov ruky	5a310.2	Vytvorenie podkožného rezervoára
13t20.2↔	Biopsia s incíziou radia a ulny	5a500	Impl.elektron.stimulátora n.vagus pri lieč.epi.
13t30.3↔	Biopsia s incíziou v obl.kĺbov a burzy ruky	5a508	Impl.neurostim.zar.pri dysfunkcii dol.moč.ciest

5a50h.61	Operácia pre syndróm Guyonovho tunela	51172.2↔	Ligatúra arcus palmaris superficialis
5a50h.62	Operácia pre syndróm karpálneho tunela	51172.3↔	Ligatúra aa. digitales palmares communes
5a50h.63	OP pre sy.kubitál.tunela s dekompresiou nervu	51172.5↔	Ligatúra r. carpalis palmaris
5a50h.64	OP pre sy.kubitál. tunela s transpozíciou nervu	51172.6↔	Ligatúra r. carpalis dorsalis
5a50h.6x	Operácia pre úžinový syndróm na HK, iný	51172.7↔	Ligatúra a. princeps pollicis
5a50h.7	OP pre potraumat.stavy perifér.nervu na HK	511a2.10↔	Chir./endoskop. odber povrch.žil stehna pre transplantáciu
5a50h.8	OP pre pozápal.stavy perifér.nervu na HK	511a2.11↔	Chir./endoskop. odber povrch.žil predkol. a nohy pre transpl.
5a50t.00	Impl./v.neurost.PNS s impl./v.el.:1-kanál.plne impl.nedobij.	511a2.1x↔	Chir./endoskop. odber povrch.žil pre transplantáciu, ostatné
5a50t.01	Impl./v.neurost.PNS s impl./v.el.:viac-k.plne impl.nedob.	511a2.x↔	Chirurgicky/endoskopický odber cievy pre transplantáciu,ost.
5a50t.02	Impl./v.neurost.PNS s impl./v.el.:viac-k.plne impl.dobij.	51502.10	Vytv.radiocefalickej A-V fistuly(Cimino - Brescia)
5a50t.03	Impl./v.neurost.PNS s impl./v.el.:vág.nervostim.sy	51502.11	Vytv.radiocefal.A-V fistuly(fossa tabatiere- snuff box)
5a50t.04	Impl./v.neurost.PNS s impl./v.el.:vág.n.-stim.srd.b.um.sn.v PK	51502.2	Vytv.A-V fistuly na predlaktí HK (R-C, R-B, U-C, U-B)
5a50t.05	Impl./v.neurost.PNS s impl./v.el.:vág.n.-stim.srd.s.um.sn.v PK	51502.30	Vytv.brachiokubitál.A-V fistuly (sec.Graccz sec. Konner)
5a50t.06	Impl./v.neurost.PNS s impl./v.el.:aktivácia baroreceptora	51502.31	Vytv.brachiokubitál.A-V fistuly(na vena basilica)
5a50t.10	Vým.neurost.PNS bez vým.el.:1-kanál.plne impl.nedobij.	51502.32	Vytv.brachiokubitál.A-V fistuly(na vena cephalica)
5a50t.11	Vým.neurost.PNS bez vým.el.:viac-kanál.plne impl.nedob.	51502.40	Vytv.A-V fistuly s transpozíciou v. basilica na predlaktí
5a50t.12	Vým.neurost.PNS bez vým.el.:viac-kanál.sy.dobij.	51502.41	Vytv.A-V fistuly s transpozíciou v. basilica na paží
5a50t.13	Vým.neurost.PNS bez vým.el.:vágový nervostim.sy.	51502.50	Vytvorenie A-V fistuly pomocou autológnej cievy
5a50t.14	v.neurost.PNS bez v.el.:vág.n.stim.s.srdc.b.v.sním.v PK	51502.51	Vytvorenie A-V fistuly pomocou allogénnej cievy
5a50t.15	v.neurost.PNS bez v.el.:vág.n.stim.s.srdc.s.v.sním.v PK	51502.6	Vytv. A-V fistuly na HK pom. protetického materiálu
5a50t.16	Vým.neurost.PNS bez vým.el.:sy.aktivácie barorc.	51502.70	Vytv.A-V fistuly na DK pom. protetického materiálu
5a50t.e	Implantácia periférnej neuroprotézy	51502.71	Vytv.A-V fistuly na DK s transpozíciou VFS
5g90t	Lokál.transpozícia svalu v tvár.oblasti	51502.72	Vytv.A-V fistuly na DK s transpozíciou žily
5g90u	Transpoz.musculus temporalis/musculus masseter	51502.73	Vytv.A-V fistuly na DK pom. cievnej protézy
5g90v	Mikrovaskul.transplantácia svalu v tvár.obl.	51502.8	Vytvorenie vonkajšieho A-V shuntu
51012.1↔	Embolektóm.a trombektómie arcus palmar.profund.	51502.9	Vytvorenie dočasného A-V shuntu (peroperačný)
51012.2↔	Embolektómie a trombektómie arcus palm.superfic.	51502.a0	Ciev.rekonštrukcia A-V fistuly[PAI,RUDI,DRAL,DRIL,PRAL..]
51012.3↔	Embolektóm.a trombektómie aa.digit.palm.commun.	51502.a1	Ciev.rekonšt.A-V fistuly s použitím interpozitu
51012.5↔	Embolektómie a trombektómie r.carpalis palm.	51502.a2	Ciev.rekonšt.A-V fistuly,aneurymorafia bez protet.mat.
51012.6↔	Embolektómie a trombektómie r.carpalis dorsal.	51502.a3	Ciev.rekonšt.A-V fistuly,aneurymorafia s protet.mat.
51012.7↔	Embolektómie a trombektómie a.princeps pollic.	51502.a4	Cievna rekonštrukcia A-V fistuly, banding
51121.0↔	Endarterekt a trombendarterekt. a.axillaris	51502.a5	Cievna rekonštrukcia A-V fistuly,ligatúra vetiev
51121.1↔	Endarterekt.a trombendarterekt. a.brachialis	51502.ax	Cievna rekonštrukcia arterio-venózne j fistuly,ost.
51121.2↔	Endarterekt.a trombendarterekt. aa.ramena,ciev.protéza	51502.x	Vytvorenie arterio-venózných spojok:ostatné
51121.x↔	Endarterekt.a trombendarterekt. artérie ramena,ostatné	51519	Bajpas.OP vény pomocou vény
51122.0↔	Endarterekt.a trombendarterekt. a.ulnaris	51529	Bajpas.OP vény pomocou protézy
51122.1↔	Endarterekt.a trombendarterekt. a.radialis	5152a	Bajpas.OP p.protézy:dočasný arterio-arteriálny shunt (perop.)
51122.2↔	Endarterekt.a trombendarterekt. aa.predlk.a ruky,ciev.protéza	51531.0↔	Plastika záplatou[patch plastika]:a.axillaris
51122.x↔	Endarterekt.a trombendarterekt. aa. predlk.a ruky,ost.	51531.1↔	Plastika záplatou[patch plastika]:a.brachialis
51152.1↔	Resekcia pseudoaneuryziem arcus palmaris profundus	51531.x↔	Plastika záplatou[patch plastika] aa.ramena:ost.
51152.2↔	Resekcia pseudoaneuryziem arcus palmaris superficialis	51532.0↔	Plastika záplatou[patch plastika]:a.ulnaris
51152.3↔	Resekcia pseudoaneuryziem aa. digitales palmares comm.	51532.1↔	Plastika záplatou[patch plastika]:arcus palmaris profundus
51152.5↔	Resekcia pseudoaneuryziem r. carpalis palmaris	51532.2↔	Plastika záplatou[patch plastika]:arcus palmaris superficialis
51152.6↔	Resekcia pseudoaneuryziem r. carpalis dorsalis	51532.3↔	Plastika záplatou[patch plastika]:aa.digitales palmares comm.
51152.7↔	Resekcia pseudoaneuryziem a. princeps pollicis	51532.4↔	Plastika záplatou[patch plastika]:a.radialis
51159.0↔	Resekcia pseudoaneuryziem v. femoralis	51532.x↔	Plastika záplatou[patch plastika]aa.predl.a ruky:ost.
51159.1↔	Resekcia pseudoaneuryziem v. poplitea	51539.b↔	Plastika záplatou[patch plastika]:v.subclavia
51159.2	Resekcia pseudoaneuryziem v. portae	51539.c↔	Plastika záplatou[patch plastika]:v.axillaris
51159.3↔	Resekcia pseudoaneuryziem v. gastrica	51539.d↔	Plastika záplatou[patch plastika]:v.brachiocephalica
51159.4	Resekcia pseudoaneuryziem v. lienalis	5153a.1↔	Pl.zápl.[patch plastika]povrchové žily:rameno
51159.5	Resekcia pseudoaneuryziem v.mesenterica super.	5153a.2↔	Pl.zápl.[patch plastika]povrchové žily:predlaktie a ruka
51159.6	Resekcia pseudoaneuryziem v.mesenterica infer.	5153a.3↔	Pl.zápl.[patch plastika]povrchové žily:stehno
51159.7	Resekcia pseudoaneuryziem vv. hepaticae	51542.0↔	Transpozícia a. ulnaris
51159.8↔	Resekcia pseudoaneuryziem v. renalis	51542.1↔	Transpozícia arcus palmaris profundus
51159.c↔	Resekcia pseudoaneuryziem v. axillaris	51542.2↔	Transpozícia arcus palmaris superficialis
51159.x↔	Resekcia pseudoaneuryziem hlbk.žil,ost.	51542.3↔	Transpozícia aa. digitales palmares communes
5115a.1↔	Resekcia pseudoaneuryziem povrch.žil:rameno	51542.4↔	Transpozícia a. radialis
5115a.2↔	Resekcia pseudoaneur.povrch.žil:predlakt. a ruka	51542.x↔	Transpozícia ciev:aa.predl.a ruky:ostatné
5115a.3↔	Resekcia pseudoaneuryziem povrch.žil:hruďnik	51551.0↔	Iné plastické rekonštrukcie a.axillaris
5115a.4↔	Resekcia pseudoaneuryziem povrch.žil:panva a trup	51551.1↔	Iné plastické rekonštrukcie a.brachialis
5115a.5↔	Resekcia pseudoaneuryziem povrch.žil:stehno	51551.x↔	Iné plastické rekonštrukcie artérie ramena, ostatné
5115a.6↔	Resekcia pseudoaneur.povrch.žil:predkol. a noha	51552.0↔	Iné plast.rekonštrukcie a.ulnaris
5115a.x↔	Resekcia pseudoaneuryziem povrch.žil: ostatné	51552.1↔	Iné plast.rekonštrukcie arc.palmaris prof.
5115b.0	Res.dolnej dutej žily s protetickou náhradou-infrarenál.úsek	51552.2↔	Iné plast.rekonštrukcie arc.palmaris superf.
5115b.1	Res.dolnej dutej žily s protetickou náhradou-suprarenál.úsek	51552.3↔	Iné plast.rekonštrukcie aa.digit.palm.comm.
5115x↔	Resekcia pseudoaneuryziem: iné	51552.4↔	Iné plast.rekonštrukcie a.radialis
51162.1↔	Sutúra arcus palmaris profundus	51552.5↔	Iné plast.rekonštrukcie r.carpalis palmaris
51162.2↔	Sutúra arcus palmaris superficialis	51552.6↔	Iné plast.rekonštrukcie r.carpalis dorsalis
51162.3↔	Sutúra aa. digitales palmares communes	51552.7↔	Iné plast.rekonštrukcie a.princeps pollicis
51172.1↔	Ligatúra arcus palmaris profundus	51552.x↔	Iné plast.rek. aa.predlaktia a ruky,ostatné

51559.b↔	Iné plastické rekonštrukcie v. subclavia	51371↔	Otv.ch. sutúry viacerých kolater./kapsulár.väzov ost.kĺbov
51559.c↔	Iné plastické rekonštrukcie v. axillaris	5139x.2↔	Iné otv.ch.OP na kĺboch:torakoskopulárny kĺb
51559.d↔	Iné plastické rekonštrukcie v. brachiocephalica	5139x.3↔	Iné otv.ch.OP na kĺboch:sternoklavikulárny kĺb
51570.0	Rev.v cie.v.chir.pre krv:chir.lieč.krváčania po cievnej rek.	51403.8↔	ASK odstránenie OSM:radiokarpálny kĺb
51570.1	Rev.v cie.v.chir.pre krváč:revízia anastomóz	51403.9↔	ASK odstránenie OSM:ulnokarpálny kĺb
51570.2	Rev.v cie.v.chir.pre krv:revízia cievneho graftu	5154a↔	Impl.endopr.na karpometakarp.kĺbe palca
51570.4	Rev.v cie.v.chir.pre krv:odstr.cievneho graftu	5154x↔	Implant.endoprotézy na kĺboch novej končatiny,ost.
51570.5	Rev.v cie.v.chir.pre krv:revízia arterio-venózneho shuntu	5155b↔	Odstránenie endoprotézy zápästia ruky
51571.0	Rev.v cie.v.chir.pre infekciu:chir.lieč.krv.pri inf.ciev.prot.	5155c↔	Odstránenie endoprotézy kĺbu prsta HK
51571.1	Rev.v cie.v.chir.pre infekciu:revízia anastomóz	5155d↔	Výmena karpometakarpálnej protézy palca
51571.2	Rev.v cie.v.chir.pre infekciu:revízia cievneho graftu	5155e↔	Odstránenie karpometakarpálnej protézy palca
51571.4	Rev.v cie.v.chir.pre infekciu:odstránenie cievneho graftu	5155j↔	Odstránenie endoprotézy glenoidu ramena.kĺbu
51591.6	Aortopexia na cievach	5155x↔	Rev./vým./odstr.endoprotézy na kĺboch HK,ost.
5t003.d	Drenáž:panva	51580	Implantácia náhrady časti kosti
5t004.d	Sept.,asept.inciz.-s ďal.inciz.s vlož.nosiča s liekom:panva	51581.2	Implantácia totálnej kostnej náhrady: humerus
5t007.d	Odstr.sekvestrov:panva	51581.g	Implantácia totálnej kostnej náhrady: femur
5t008.d	Odstr.sekvestrov a vloženie nosiča s liekom:panva	51581.x	Implantácia totálnej kostnej náhrady:iná
5t00a.d	Vloženie nosiča s liekom:panva	51582	Revízia kostnej náhrady bez výmeny
5t061	Osteosyntéza skrutkou	51583	Výmena čiastočnej kostnej náhrady
5t063	Osteosyntéza dlahou	51584.2	Výmena totálnej kostnej náhrady: humerus
5t064	Osteosyntéza drôtom alebo ťahovou serklážou	51584.g	Výmena totálnej kostnej náhrady: femur
5t065	Osteosyntéza dynamickou kompresnou skrutkou	51584.x	Výmena totálnej kostnej náhrady: iné
5t066	Osteosyntéza vnútrodreňovým klincom	51585	Odstránenie čiastočnej kostnej náhrady
5t067	Osteosyntéza zaisteným vnútrodreňovým klincom	51586.2	Odstránenie totálnej kostnej náhrady: humerus
5t068	Osteosyntéza vnútrodreň.kl.zaisteným na kĺbovú komp.	51586.g	Odstránenie totálnej kostnej náhrady: femur
5t069	Osteosyntéza transfixačným klincom	51586.x	Odstránenie totálnej kostnej náhrady: iné
5t06a	Osteosyntéza intramedulárnym drôtom	51587	Implantácia stimulátora rastu kosti
5t06b	Osteosyntéza uhlovostabilnou dlahou	5158x	Impl,rev,vým.a odstr.čiasť.kost.náhr.a tot.kost.náhr:ost.
5t06c	Osteosyntéza uhlovou/kondylárnou dlahou	51599	Resekčná artroplastika na kĺboch šľapy
5t06d	Osteosyntéza skobou	5159a	Komplex.primoimpl.kĺb.end.s kost.náhr/nahr.sused.kĺb.
5t06f.0	Osteosyntéza vn.predlž./posuv.syst:nemotorizovaná	5159b	Komplex.výmenná OP kĺb.endoprot.s kost.náhr/sused.kĺb.
5t06f.1	Osteosyntéza vn.predlž./posuv.syst:motorizovaná	5159f	Výmena dočasného spaceru
5t06v	Osteosyntézy:osteosyntéza kruhovým fixátorom	5t601	Incízia pri chorob.zmen.kost.a kĺb.tk.chrb:sekvester.
5t06x	Osteosyntézy:osteosyntéza iná	5t604	Incízia pri chorob.zmen.kost.a kĺb.tk.chrb:drenáž
5t06z	Osteosyntézy:osteosyntéza rezorbovateľným materiálom	5t605	Incízia pri chorob.zmen.kost.a kĺb.tk.chrb:rev.fist.
5t071.a↔	Odstr.skrutky, príp.revízia:karpálne k.	5t606	Incízia pri chorob.zmen.kost.a kĺb.tk.chrb:rev.fist.sekvestrot.
5t071.b↔	Odstr.skrutky, príp.revízia:metakarp.k.	5t70a.0↔	Predĺženie ohýbača zápästia
5t071.c↔	Odstr.skrutky, príp.revízia:falangy pr.r.	5t70a.1↔	Predĺženie ohýbača prsta
5t072.a↔	Odstr.drôtu, príp.revízia:karpálne k.	5t70a.2↔	Predĺženie ohýbača palca
5t072.b↔	Odstr.drôtu, príp.revízia:metakarpálne k.	5t70a.3↔	Predĺženie vystierača zápästia
5t072.c↔	Odstr.drôtu, príp.revízia:falangy pr.r.	5t70a.4↔	Predĺženie vystierača prsta
5t073.a↔	Odstr.dlahy, príp.revízia:karpálne k.	5t70a.5↔	Predĺženie vystierača palca
5t073.b↔	Odstr.dlahy, príp.revízia:metakarpálne k.	5t800.3↔	Incízia svalu pozdĺžne:predlaktie
5t073.c↔	Odstr.dlahy, príp.revízia:falangy pr.r.	5t801.3↔	Incízia svalu priečne:predlaktie
5t074.a↔	Odstr.ťah.serkláže, príp.revízia:karpálne k.	5t802.3↔	Incízia šľachy pozdĺžne:predlaktie
5t074.b↔	Odstr.ťah.serkláže, príp.revízia:metakarp.k.	5t803.3↔	Incízia šľachy priečne:predlaktie
5t074.c↔	Odstr.ťah.serkláže, príp.revízia:falangy pr.r.	5t804.3↔	Incízia šľ.pošvy izolovane pozdĺžne:predlaktie
5t07a.b↔	Odstr.intramedulár.prúta/drôtu,pr.rev:metakarp.k.	5t805.3↔	Incízia šľ.pošvy izolovane priečne:predlaktie
5t07a.c↔	Odstr.intramedulár.prúta/drôtu,pr.rev:falangy pr.r.	5t806.3↔	Otv.chirurgická incízia fascie:predlaktie
5t07b.a↔	Odstr.uhlovostabil.dlahy,príp.reviz:karpálne k.	5t807.3↔	Perkutánná incízia fascie:predlaktie
5t07b.b↔	Odstr.uhlovostabil.dlahy,príp.reviz:metakarp.k.	5t808.3↔	Odstr.cudz.tel.zo svalu:predlaktie
5t07b.c↔	Odstr.uhlovostabil.dlahy,príp.reviz:falangy pr.r.	5t809.3↔	Odstr.cudz.tel.zo šľachy:predlaktie
5t07d.a↔	Odstránenie skoby, prípadne revízia:karpálne k.	5t80a.3↔	Odstr.cudz.tel.z fascie:predlaktie
5t07d.b↔	Odstránenie skoby, prípadne revízia:metakarpálne k.	5t80x.3↔	Ost.incízie sv./šľachy/fascie:predlaktie
5t07d.c↔	Odstránenie skoby, prípadne revízia:falangy pr.r.	5t810.3↔	Preťatie svalu:predlaktie
5t07t.a↔	Odstr.vonkaj.fixátora,príp.reviz:karpálne k.	5t811.3↔	Otv.chir.tenotómia:predlaktie
5t07t.b↔	Odstr.vonkaj.fixátora,príp.reviz:metakarp.k.	5t812.3↔	Perkutánná tenotómia:predlaktie
5t07t.c↔	Odstr.vonkaj.fixátora,príp.reviz:falangy pr.r.	5t813.3↔	Preťatie šľach.pošvy pozdĺž:predlaktie
5t07v.a↔	Odstr.kruh.vonk.fixátor(lizarev),príp.rev:karpálne k.	5t814.3↔	Preťatie šľach.pošvy priečne:predlaktie
5t07v.b↔	Odstr.kruh.vonk.fixátor(lizarev),príp.rev:metakarp.k.	5t818.3↔	Otv.chir.parcial.fasciotómia pozdĺž,1 segm.:predlak
5t07x.a↔	Odstr.iného OSM,príp.revízia:karpálne k.	5t819.3↔	Otv.ch.totál.fasciotómia pozdĺž,1 segm.:predlak
5t07x.b↔	Odstr.iného OSM,príp.revízia:metakarp.k.	5t81a.3↔	Perkut.fasciotómia pozdĺž:predlaktie
5t07x.c↔	Odstr.iného OSM,príp.revízia:falangy pr.r.	5t81b.3↔	Otv.ch.parcial.fasciotómia,viac.segm.:predlaktie
5t309.6↔	O.ch.extirpácia cysty(Baker.cysta):dist.radiolnár.kĺb	5t81c.3↔	Otv.ch.totál.fasciotómia,viac.segm.:predlaktie
5t309.8↔	O.ch.extirpácia cysty(Baker.cysta):radiokarpál.kĺb	5t81c.6↔	Otv.ch.totál.fasciotómia,viac.segm:ingv.gen.glut.obl
5t309.9↔	O.ch.extirpácia cysty(Baker.cysta):ulnokarpálny kĺb	5t81d.1↔	Dezinzerca svalu,šľachy:rameno a axila
5t30x.6↔	Iné otv.ch.revízie:dist.radiolnárny kĺb	5t81d.2↔	Dezinzerca svalu,šľachy:rameno a lakteľ
5t30x.8↔	Iné otv.ch.revízie:radiokarpálny kĺb	5t81d.3↔	Dezinzerca svalu,šľachy:predlaktie
5t30x.9↔	Iné otv.ch.revízie:ulnokarpálny kĺb	5t81x.3↔	Iné prerušenie svalu, šľachy a fascie:predlaktie
5t370↔	Otv.ch. sutúra 1 kolaterál./kapsulár.väzu ostat.kĺbov	5t820.3↔	Parciálna excízia šľachy:predlaktie

5t821.3↔	Totálna excízia šlachy:predlaktie	5t849.3↔	Odstánenie transplantátu šliach:predlaktie
5t822.3↔	Parciálna excízia šlach,pošvy:predlaktie	5t84x.3↔	Iné rekonštrukcie šliach:predlaktie
5t823.3↔	Totálna excízia šlach,pošvy:predlaktie	5t850.3↔	Reinzercia šlachy:predlaktie
5t824.3↔	Parciálna excízia svalu,epifasciál:predlaktie	5t850.6↔	Reinzercia šlachy:ingv.gen.glut.obl.
5t825.3↔	Totálna excízia svalu,epifasciál:predlaktie	5t851.3↔	Primárna sutúra šlachy:predlaktie
5t826.3↔	Parciálna excízia svalu,subfasciál:predlaktie	5t852.2↔	Sekundárna sutúra šlachy:rameno,lakeť
5t827.3↔	Totálna excízia svalu,subfasciál:predlaktie	5t852.3↔	Sekundárna sutúra šlachy:predlaktie
5t828.3↔	Excízia na šľachách a svaloch,epifasciál:predlaktie	5t853.3↔	Primárna sutúra šlach,pošvy:predlak.
5t829.3↔	Excízia na šľach,a svaloch,subfasciál:predlaktie	5t854.3↔	Sekundárna sutúra šlach,pošvy:predlak.
5t82a.3↔	Excízia fascie:predlaktie	5t857.3↔	Primárna tenodéza jednej šlachy:predlaktie
5t82b.3↔	Res.kompart.sv,šf,f.b.špec.ciev,nerv.prep:predlaktie	5t858.3↔	Sekundárna tenodéza jednej šlachy:predlaktie
5t82c.3↔	Res.kompart.sv,šf,f.so špec.ciev,nerv.prep:predlaktie	5t859.3↔	Primárna tenodéza viac šliach:predlaktie
5t82d.3↔	Resek.kompart.sv,šf,f.s rozšir.prepar:predlaktie	5t85a.3↔	Sekundárna tenodéza viac šliach:predlaktie
5t82e.0↔	Odobr.sval.tk.na transpl:hlava a krk	5t85b.3↔	Výplach šľachovej pošvy:predlaktie
5t82e.1↔	Odobr.sval.tk.na transpl:rameno,axila	5t85x.3↔	Iná sut. a iné OP šliach a šľach,pošiev:predlaktie
5t82e.2↔	Odobr.sval.tk.na transpl:rameno,lakeť	5t860.3↔	Sutúra fascii:predlaktie
5t82e.3↔	Odobr.sval.tk.na transpl:predlaktie	5t861.3↔	Predĺženie fascii:predlaktie
5t82e.4↔	Odobr.sval.tk.na transpl:hruď,št,chráť	5t862.3↔	Skrátenie (raphage) fascii:predlaktie
5t82e.5↔	Odobr.sval.tk.na transpl:bruš.stena	5t863.3↔	Zdvojenie jednej fascie:predlaktie
5t82e.6↔	Odobr.sval.tk.na transpl:ingv,genit,glut.obl	5t864.3↔	Autolónna transplantácia fascii:predlaktie
5t82e.7↔	Odobr.sval.tk.na transpl:stehno,koleno	5t865.3↔	Alogénna transplantácia fascii:predlaktie
5t82e.8↔	Odobr.sval.tk.na transpl:predkolenie	5t866.3↔	Revízia transplantátu fascii:predlaktie
5t82e.9↔	Odobratie sval.tkaniva na transplantáciu:noha	5t867.3↔	Výmena transplantátu fascii:predlaktie
5t82e.x	Odobratie sval.tkaniva na transplantáciu:ostatné	5t868.3↔	Odstánenie transplantátu fascii:predlaktie
5t82f.0↔	Odobr.šlachy na transpl:hlava,krk	5t869.3↔	Krytie defektu fascii autogen.mat:predlaktie
5t82f.1↔	Odobr.šlachy na transpl:ramen.klb,axila	5t86a.3↔	Krytie defektu fascii alogén.mat:predlaktie
5t82f.2↔	Odobr.šlachy na transpl:rameno,lakeť	5t86x.3↔	Iná rekonštrukcia fascii:predlaktie
5t82f.3↔	Odobr.šlachy na transpl:predlaktie	5t870.3↔	Pl.rek.s lok.fasciokut.lalok.na sval.a fasc:predl.
5t82f.4↔	Odobr.šlachy na transpl:hruď,št,chráť	5t871.3↔	Pl.rek.s lok.fasciokut.l.na ciev.stop.na sv.a fasc:predl.
5t82f.5↔	Odobr.šlachy na transpl:bruš.stena	5t872.3↔	Pl.rek.s lok.adipofasc.lal.na sv.a fasc:predlak.
5t82f.6↔	Odobr.šlachy na transpl:ingv,genit,glut.obl	5t873.3↔	Pl.rek.s lok.adipofasc.l.na ciev.stop.na sv.a fasc:predl.
5t82f.7↔	Odobr.šlachy na transpl:stehno,koleno	5t874.3↔	Pl.rek.s lokál.fasciál.lal.na sv.a fasc:predl.
5t82f.8↔	Odobr.šlachy na transpl:predkolenie	5t875.3↔	Pl.rek.s lok.fasciál.l.na ciev.stopke.na sv.a fasc:predl.
5t82f.9↔	Odobr.šlachy na transpl:noha	5t876.3↔	Pl.rek.s lok.myokután.lalok.na sval.a fasc:predl.
5t82f.x	Odobratie šlachy na transplantáciu:ostatné	5t877.3↔	Pl.rek.s lok.myokut.l.na ciev.stop.na sv.a fasc:predl.
5t82g.0↔	Odobr.fascie na transpl:hlava,krk	5t878.3↔	Pl.rek.s lok.sval.lalokom.na sv.a fasc:predl.
5t82g.1↔	Odobr.fascie na transpl:ramen.klb,axila	5t879.3↔	Pl.rek.s lok.sval.l.na ciev.stop.na sv.a fasc:predl.
5t82g.2↔	Odobr.fascie na transpl:rameno,lakeť	5t879.6↔	Pl.rek.s lok.sval.l.na c.stop.na sv.a fasc:ing.gen.gl.obl.
5t82g.3↔	Odobr.fascie na transpl:predlaktie	5t879.7↔	Pl.rek.s lok.sval.l.na ciev.stop.na sv.a fasc:steh,kol.
5t82g.4↔	Odobr.fascie na transpl:hruď,št,chráť	5t879.8↔	Pl.rek.s lok.sval.l.na ciev.stop.na sv.a fasc:predk.
5t82g.5↔	Odobr.fascie na transpl:bruš.stena	5t879.9↔	Pl.rek.s lok.sval.l.na ciev.stop.na sv.a fasc:noha
5t82g.6↔	Odobr.fascie na transpl:ingv,genit,glut.obl	5t87x.3↔	Iné pl.rekonš.s lok.lal.na sval.a fasc:predl.
5t82g.7↔	Odobr.fascie na transpl:stehno,koleno	5t880.0↔	Odobr.fasciokut.lal.svalu šf.a fas.s mikrovask.anastm:hl,krk
5t82g.8↔	Odobr.fascie na transpl:predkolenie	5t880.1↔	Odobr.fasciokut.l.svalu šf.a fas.s mikrovask.anast:ram,axi.
5t82g.9↔	Odobr.fascie na transpl:noha	5t880.2↔	Odobr.fasciokut.l.sv.,šf.a fas.s mikrovask.anast:ram.,lakeť
5t82g.x	Odobratie fascie na transplantáciu:ostatné	5t880.3↔	Odobr.fasciokut.l.sv.,šf.a fas.s mikrovask.anastm:predl.
5t82h.3↔	Res.prev.č.komp.sv,šf,f.b.špec.ciev,nerv.prep:predlak	5t880.4↔	Odobr.fasciok.l.sv.,šf.a fas.s mikrovask.anast:hr.sten,chrb.
5t82j.3↔	Res.prevaž.č.komp.sv,šf,f.so šp.ciev,nerv.prepar:predlak	5t880.5↔	Odobr.fasciok.l.svalu šf.a fas.s mikrovask.anast:bruš.stena
5t82x.3↔	Iná excízia svalu, šlachy, fascie:predlaktie	5t880.6↔	Odobr.fasciok.l.sv,šf.a fas.s mikrovask.anast:ing.gen.gl.obl.
5t830.3↔	Refixácia svalov:predlaktie	5t880.7↔	Odobr.fasc.lal.svalu šf.a fas.s mikrovask.anastm:steh.,kol.
5t831.3↔	Sutúra svalov:predlaktie	5t880.8↔	Odobr.fasciok.l.svalu šf.a fas.s mikrovask.anast:predk.
5t832.3↔	Predĺženie a sutúra svalov:predlaktie	5t880.9↔	Odobr.fasciok.l.svalu šf.a fas.s mikrovask.anast:noha
5t833.3↔	Skrátenie a sutúra svalov:predlaktie	5t880.x	Odobr.fasciok.l.svalu šf.a fas.s mikrovask.anast:ost.
5t834.3↔	Plastika svalov:predlaktie	5t881.0↔	Odobr.septokut.l.sval.šf.a fas.mikrovask.anastm:hl.,krk
5t835.3↔	Transpozícia svalov:predlaktie	5t881.1↔	Odobr.septokut.l.sval.šf.a fas.mikrovask.anast:rameno,axi.
5t836.0↔	Transplantácia svalov:hlava a krk	5t881.2↔	Odobr.septokut.l.sval.šf.a fas.mikrovask.anastm:ram.,lakeť
5t836.3↔	Transplantácia svalov:predlaktie	5t881.3↔	Odobr.septokut.l.sval.šf.a fas.mikrovask.anastm:predl.
5t837.3↔	Revízia transplantátu svalov:predlaktie	5t881.4↔	Odobr.septok.l.sval.šf.a fas.mikrovask.anast:hr.stena,chrb.
5t838.3↔	Výmena transplantátu svalov:predlaktie	5t881.5↔	Odobr.septokut.l.sval.šf.a fas.mikrovask.anastm:bruš.stena
5t839.3↔	Odstánenie transplantátu svalov:predlaktie	5t881.6↔	Odobr.septok.l.sval.šf.a fas.mikrovask.anast:ing.gen.gl.obl.
5t83x.3↔	Iná rekonštrukcia svalov:predlaktie	5t881.7↔	Odobr.septokut.l.sval.šf.a fas.mikrovask.anastm:steh.,kol.
5t840.3↔	Predĺženie šliach:predlaktie	5t881.8↔	Odobr.septokut.l.sval.šf.a fas.mikrovask.anastm:predk.
5t841.3↔	Skrátenie šliach:predlaktie	5t881.9↔	Odobr.septokut.l.sval.šf.a f.mikrovask.anast:noha
5t842.3↔	Transpozícia šliach:predlaktie	5t881.x	Odobr.septokut.l.sval.šf.a fascie mikrovask.anastm:ost.
5t843.3↔	Augmentácia šliach:predlaktie	5t882.0↔	Odobr.myokut.l.sval.šf.a fas.mikrovask.anastm:hl.,krk
5t844.3↔	Plastika šliach náhradou:predlaktie	5t882.1↔	Odobr.myokut.l.sval.šf.a fas.mikrovask.anast:rameno,axi.
5t845.3↔	Plastika šliach náhradou s interponátom:predlaktie	5t882.2↔	Odobr.myokut.l.sval.šf.a fas.mikrovask.anastm:ram.,lakeť
5t846.3↔	Tvorba transplantátu šliach:predlaktie	5t882.3↔	Odobr.myokut.l.sval.šf.a fas.mikrovask.anastm:predl.
5t847.3↔	Transplantácia šliach:predlaktie	5t882.4↔	Odobr.myokut.l.sval.šf.a fas.mikrovask.anast:hr.stena,chrb.
5t848.3↔	Výmena transplantátu šliach:predlaktie	5t882.5↔	Odobr.myokut.l.sval.šf.a fas.mikrovask.anastm:bruš.stena

5t882.6↔	Odobr.myokut.l.sval.šf.a fas.mikrovask.anast:ing.gen,gl.obl.	5v212.0	Vol' transpl kož,darca/kož/:kompozit /viactkaniv/ štep:pery
5t882.7↔	Odobr.myokut.l.sval.šf.a fas.mikrovask.anastm:steh.,kol.	5v212.4	V.tran.k.darca /kož/:kompozit /viactk./štep:ost čas.hlavy
5t882.8↔	Odobr.myokut.l.sval.šf.a fas.mikrovask.anastm:predk.	5v212.5	V.tran.k.darca/kož/:kompozit/viactkaniv štep:krk
5t882.9↔	Odobr.myokut.l.sval.šf.a f.mikrovask.anast:noha	5v212.6↔	V.tran.k.darca/kož/:kompoz/viactkaniv/štep:plece a axila
5t882.x	Odobr.myokut.l.sval.šf.a fascie mikrovask.anastm::ost.	5v212.7↔	V.tran.k.darca/kož/:kompozit /viactkan.štep:ram a lakeť
5t883.0↔	Odobr.osteo-myok/fasciok.l.sv.šl a f.mikrovask.anast:hl,krk	5v212.8↔	Vol'.tran.k,darca/kož/:kompoz./viactkan/štep:predlaktie
5t883.1↔	Odobr.osteo-myok/fasciok.l.sv.šl a f.mikrovas.anast:ram,axi.	5v212.9↔	V.tran.k,darca/kož/:kompozit/viactkaniv/štep:ruka
5t883.2↔	Odobr.osteo-myok/fasciok.l.sv.šl a f.mikrovas.anast:ram,lak.	5v212.a	V.tran.k,darca/k/:kompoz/viactkaniv/štep:hr.st.a chrbát
5t883.3↔	Odobr.osteo-myok/fasciok.l.sv.šl a f.mikrovask.anast:predl.	5v212.b	V.tran.k,darca/kož/:kompozit./viactkaniv.štep:bruš.obl.
5t883.4↔	Od.osteo-myok/fasc.lal.sv.šl a f.mikrovas.anast:hr.st,chrub.	5v212.c	V.tran.k,darca/kož/:kompoz/viactkaniv/štep:ingv.gen.
5t883.5↔	Odobr.osteo-myok/fascio.l.sv.šl a f.mikrov.anast:br.st.	5v212.d	V.tran.kož,darca/kož/:kompozit/viactkan.štep:glute.obl.
5t883.6↔	Odo.osteo-myok/fascio.l.sv.šl a f.mikrov.anas:ing.gen,gl.obl	5v212.e↔	V.tran.k,darca/kož/:kompozit./viactkan/štep:steh a koleno
5t883.7↔	Odobr.osteo-myok/fascio.l.sv.šl a f.mikrov.anas:steh,kol.	5v212.f↔	V.tran.k,darca/kož/:kompozit /viactkaniv/ štep:predkolen
5t883.8↔	Odobr.osteo-myok/fasciok.l.sv.šl a f.mikrov.anast:predkol.	5v212.g↔	V.tran.k,darca/kož/:kompozit/viactkaniv/ štep:noha/chodid
5t883.9↔	Odobr.osteo-myok/fasciok.lal.sv.šl a f.mikrov.anast:noha	5v212.x	Vol'.transpl.kož,darca/ko/:kompozit /viactkaniv/ štep:ost.
5t883.x	Odobr.osteo-myok/fasciok.lal.sv.šl a f.mikrovask.anast:ost.	5v21x.x	Voľná transplant.kože,od darcu/kože/:ostatné
5t884.0↔	Odobr.iného transpl.sv.šf.a fas.mikrovask.anast:hl,krk	5v240.0	Lal.plast.k.a podk,darca:v.lal.s mikrovaskul.anastom:pery
5t884.1↔	Odobr.i.transpl.sv.šf.a fas.mikrovask.anast:ram.klb,axi.	5v240.4	Lal.plas.k.a podk,darca:v.lal.s mikrova.anast:ost.č.hlav
5t884.2↔	Odobr.i.transpl.sv.šf.a fas.mikrovask.anast:ram,lakeť	5v240.5	Lal.plast.k.a podk,darca:v.lal.s mikrovask.anastomóza:krk
5t884.3↔	Odobr.i.transpl.sv.šf.a fas.mikrovask.anast:predl.	5v240.6↔	Lal.plas.k.a podk,darca:v.lal.s mikrovas.anast.plec a axi
5t884.4↔	Odobr.i.transpl.sv.šf.a fas.mikrovask.anast:hr.sten,chrub.	5v240.7↔	Lal.plas.k.a podk,darca:v.lal.s mikrovask.anast:ram.a lak
5t884.5↔	Odobr.i.transpl.sv.šf.a fas.mikrovask.anast:br.stena	5v240.8↔	Lal.plas.k.a podk,darca:v.lal.s mikrova.anast:predlaktie
5t884.6↔	Odobr.i.transpl.sv.šf.a fas.mikrovask.anast:ing.gen,gl.obl.	5v240.9↔	Lal.plast.k.a podk,darca:v.lal.s mikrovask.anastomóza:ruka
5t884.7↔	Odobr.i.transpl.sv.šf.a fas.mikrovask.anast:steh,kol.	5v240.a	Lal.plas.k.a podk,darca:v.lal.s mikrova.anast:hr.st.a chr
5t884.8↔	Odobr.i.transpl.sv.šf.a fas.mikrovask.anast:predkol.	5v240.b	Lal.plas.k.a podk,darca:v.lal.s mikrovas.anast:bruš.obl.
5t884.9↔	Odobr.iného transpl.sv.šf.a fas.mikrovask.anast:noha	5v240.c	Lal.plas.k.a podk,darca:v.lal.s mikrovas.anast:ing.v.a gen
5t884.x	Odobr.i.transplantáciu sv.šf.a fas.mikrovask.anast:ost.	5v240.d	Lal.plas.k.a podk,darca:v.lal.s mikrovas.anastom:glute.obl.
5t891.3↔	Totálna resekcia burzy:predlaktie	5v240.e↔	Lal.plas.k.a podk.,darca:v.lal.s mikrova.anast:steh.a kol
5t891.4↔	Totálna resekcia burzy:hr.sten,chrub.	5v240.f↔	Lal.plast.k.a podk,darca:v.lal.s mikrovaskul.anast:predkol
5t892.3↔	Res.gangliónu sval,šfach,f.a burz.:predl.	5v240.g↔	Lal.plas.k.a podk.,darca:v.lal.s mikrovas.anast:noh/chod
5t893.3↔	Perkut.deštrukcia mäkk.č.termoabl:predlaktie	5v240.x	Lal.plast.k.a podk,mies.odv.v.lal.s mikrovask.anastomoz:ost.
5t89x.3↔	Ostatné iné OP na sval,šfáchach,fasciách,burz.:predl.	5v241.0	Lal.plast.kož.a podk,darca:stopkat.miest.lalok:pery
5t90x↔	Replantácia v oblasti HK, ostatné	5v241.4	Lal.plas.k.a podkožia,darca:stopka.miest.lal:ost.č.hlavy
5t961↔	Revizia amputačnej oblasti predlaktia	5v241.5	Lal.plast.kož.a podk,darca:stopkat.miestn.lalok:krk
5t992	Implantácia OSM pri OP na mäkk.tk.pohyb.aparátu	5v241.6↔	Lal.plast.k.a podk,darca:stopka.miest.lalok:plece a axila
5t993	Implantácia konektora na endo-exo-protézu pohyb.aparátu	5v241.7↔	Lal.plast.k.a podk,darca:stopkat.miestn.lalok:ram.a lakeť
5v141.8↔	R.a roz.odst.ch.tk-ko.a podk:b.prim.uz.ra:hi.kon:predlaktie	5v241.8↔	Lal.plast.k.a podk,darca:stopkat.miestn.lalok:predlaktie
5v141.9↔	Rad.a roz.odst.chor.tk.ko.a podk:b.prim.uz.ra:hist.kont:ruka	5v241.9↔	Lal.plast.kož.a podk,darca:stopkat.miestn.lalok:ruka
5v143.8↔	R.a roz.ods.ch.tk.na ko.a podk:pri.uz.ra:hi.kont:predlaktie	5v241.a	Lal.plas.k.a podk,darca:stopkat.miest.lal:hrudn.st.a chrb
5v143.9↔	Rad.a roz.odstr.chor.tk.na ko a podk:pri.uz.ra:his.kont:ruka	5v241.b	Lal.plast.kož.a podk,darca:stopkat.miestn.lalok:bruš.obl.
5v210.0	V.tran.k,darca/kož/:čiasť.dermoepidermáln štep:pery	5v241.c	Lal.plas.k.a podk,darca:stopkat.miest.lal:ing.v.a obl.gen.
5v210.4	V.trans.kož,darca/kož/:čias.dermoepider.štep:ost.č.hlavy	5v241.d	Lal.plast.k.a podk,darca:stopkat.miestn.lalok:glute.obl.
5v210.5	Vol'.transpl.kož,darca /kož/:čiasť.dermoepider.štep:krk	5v241.e↔	Lal.plast.k.a podk,darca:stopk.miest.lalok:steh.a koleno
5v210.6↔	Vol'.tran.k,darca/k/:čiasť.dermoepider.štep:plece a axila	5v241.f↔	Lal.plast.k.a podk,darca:stopkat.miest.lalok:predkolenie
5v210.7↔	V.tran.k,darca/k/:čiasť.dermoepid.štep:ram.a lakeť	5v241.g↔	Lal.plast.k.a podk,darca:stopkat.miest.lalok:noha/chodid
5v210.8↔	V.tran.k,darca/kož/:čiasť.dermoepider.štep:predlaktie	5v241.x	Lal.plast.kož.a podk,darca:stopkat.miestn.lalok:ost.
5v210.9↔	Vol' transpl kož,darca/kož/:čiasť.dermoepide šte:ruk	5v242.0	Lal.plast.kož.a podk,darca:stopkat.vzdialen.lalok:pery
5v210.a	Vol' tran kož,darca/kož/:čias.dermoep št:hrud st a chr	5v242.4	Lal.plas.k.a podk,darca:stopkat.vzdial.lalok:ost.č.hlavy
5v210.b	Vol' tran kož,darca/kož/:čias.dermoep št:bruš obl	5v242.5	Lal.plast.kož.a podk,darca:stopkat.vzdialen.lalok:krk
5v210.c	V.tran.kož,darca/kož/:čias.dermoep.št:ing.a obl.gen	5v242.6↔	Lal.plast.k.a podk,darca:stopkat.vzdial.lalok:plece a axi
5v210.d	V.tran.kož,darcaer/kož/:čiasť.dermoepid.štep:glut.obl	5v242.7↔	Lal.plast.k.a podk,darca:stopkat.vzdial.lalok:ram.a lakeť
5v210.e↔	V.tran.k,darca/kož/:čiasť.dermoepider.št:steh a kol.	5v242.8↔	Lal.plast.ko.a podk,darca:stopkat.vzdial.lalok:predlaktie
5v210.f↔	V.tran.k,darcaer/kož/:čiasť.dermoepider.št:predkol	5v242.9↔	Lal.plast.kož.a podk.,miest.odv:stopkat.vzdialen.lalok:ruka
5v210.g↔	V.tran.k,darca/kož/:čiasť.dermoepid.štep:noha/chodid	5v242.a	Lal.plast.k.a podk,darca:stopk.vzdial.lalok:hr.st.chrbát
5v210.x↔	V.tran.k,darca/kože/:čiasť.dermoepider.štep:ost.	5v242.b	Lal.plas.k.a podk,darca:stop.vzdial.lalok:bruš.obl.
5v211.0	Vol'.tran.kož,darca/kože/:komplet.dermoepider.štep:pery	5v242.c	Lal.plas.k.a podk,darca:stopkat.vzdial.lal:ing.v.a obl.gen
5v211.4	V.tran.k,darca /kože/:komplet.dermoepid.štep:ost.č.hlavy	5v242.d	Lal.plast.k.a podk,darca:stopkat.vzdial.lalok:glute.obl.
5v211.5	V.tran.k,darca/kož/:kompl.dermoepider.štep:krk	5v242.e↔	Lal.plas.k.a podk,darca:stopkat.vzdial.lalok:steh.a kolen
5v211.6↔	V.tran.k,darca/k/:komplet.dermoepid.štep:plece a axila	5v242.f↔	Lal.plast.k.a podk,darca:stopk.vzdial.lalok:predkolenie
5v211.7↔	V.tran.k,darcaer/k/:kompl.dermoepider.štep:ram.a lak	5v242.g↔	Lal.plast.k.a podk,darca:stopk.vzdial.lalok:noha/chodid
5v211.8↔	V.tran.k,darca /kož/:komplet.dermoepid.štep:predlaktie	5v242.x	Lal.plast.kož.a podk,darca:stopkat.vzdialen.lalok:ostat
5v211.9↔	V.tran.k,darca/k:kompl.dermoepidermálny štep:ruka	5v270.8↔	Korekcia jazvy po kož.plastike:predlaktie
5v211.a	V.tran.k,darca /k/:kompl.dermoepid.štep:hr.st.a chrbát	5v270.9↔	Korekcia jazvy po kož.plastike:ruka
5v211.b	V.trans.k,darca /kož/:komplet.dermoepider.štep:bruš.obl.	5v400.8↔	Redukč.tkan.plast.na k.a podkož:predlaktie
5v211.c	Vol'.trans.k,darca/k/:komp.dermoepid.štep:ingv.obl.geni	5v400.9↔	Redukč.tkan.plast.na k.a podkož:ruka
5v211.d	Vol'.transplant.kož,darca/kož/:kompl.dermepid štep:obl	5v401.8↔	Liposukcia:predlaktie
5v211.e↔	V.tran.k,darca/kož/:kompl.dermoepid.štep:stehno a kol	5v401.9↔	Liposukcia:ruka
5v211.f↔	Vol' trans kož,darca/kož/:kompl.dermoep štep:predkol	5v402.8↔	Odstránenie tukového tkaniva:predlaktie
5v211.g↔	Vol' transpl ko,darca/kož/:kompl.dermoepider šte:noh/ cho/	5v402.9↔	Odstránenie tukového tkaniva:ruka
5v211.x	Vol' transpl kož,darca/kož/:kompl.dermoepid štep:ost	8m161.x	Intrakavit.iná brachyter.,ok.intraut.,intravagin.brachyt.

8m162	Intraluminálna brachyterapia	8r432.1d	Perk.tran.impl.pokr.sten.neuv.l.(Stentgr):1,cievne malformácie
8m164.1	Perkutátna translúmenová koronárna brachyterapia	8r432.1e	Perk.tran.impl.pokr.sten.neuv.l.(Stentgr):1,umelé cievy
8m164.2	Intravaskulárna brachyterapia v iných periférnych cievach	8r432.1f	Perk.tran.impl.pokr.sten.neuv.l.(Stentgr):1,spinálne cievy
8m165.01	Interstic.brachyt.1 rovinná impl.nízky dávkový príkon [LDR]	8r432.23↔	Perk.tran.impl.pokr.sten.neuv.l.(Stentgr):2,cievy predlaktia
8m165.02	Interstic.brachyt.1 rovinná impl.pulzný dávkový príkon [PDR]	8r432.2d	Perk.tran.impl.pokr.sten.neuv.l.(Stentgr):2,cievne malformácie
8m165.03	Interstic.brachyt.1 rovinná impl.vysoký dávkový príkon [HDR]	8r432.2e	Perk.tran.impl.pokr.sten.neuv.l.(Stentgr):2,umelé cievy
8m165.0x	Interstic.brachyt.1 rovinná impl.iné	8r432.2f	Perk.tran.impl.pokr.sten.neuv.l.(Stentgr):2,spinálne cievy
8m165.11	Interstic.brachyt.viacrovinná impl.nízky dávko.príkon[LDR]	8r432.33↔	Perk.tran.impl.pokr.sten.neuv.l.(Stentgr):3,cievy predla.
8m165.12	Interstic.brachyt.viacrovinná impl.pulzný dávko.príkon[PDR]	8r432.3d	Perk.tran.impl.pokr.sten.neuv.l.(Stentgr):3,cievne malfor.
8m165.13	Interstic.brachyt.viacrovinná impl.vysoký dávko.príkon[HDR]	8r432.3e	Perk.tran.impl.pokr.sten.neuv.l.(Stentgr):3,umelé cievy
8m165.1x	Interstic.brachyt.viacrovinná implantácia,iné	8r432.3f	Perk.tran.impl.pokr.sten.neuv.l.(Stentgr):3,spinálne cievy
8m165.21	Interstic.brachyt.s perman.impl.rádioakt.zřn:do 10 zřn	8r432.43↔	Perk.tran.impl.pokr.sten.neuv.l.(Stentgr):4,cievy predlaktia
8m165.22	Interstic.brachyt.s perman.impl.rádioakt.zřn:viac ako 10 zřn	8r432.4d	Perk.tran.impl.pokr.sten.neuv.l.(Stentgr):4,cievne malformácie
8m16x	Iná brachyterapia uzavretými žiaričmi	8r432.4e	Perk.tran.impl.pokr.sten.neuv.l.(Stentgr):4,umelé cievy
8r303.7d	Perkut.transl.int.malformácie ciev:sel.emb.s kov.špir.	8r432.4f	Perk.tran.impl.pokr.sten.neuv.l.(Stentgr):4,spinálne cievy
8r430.13↔	Perkut.transl.impl.sten.neuv.lielky:1 sten.cievy predlaktia	8r432.53↔	Perkut.transl.impl.pokr.sten.neuv.l.(Stentgraft):5,c.predl.
8r430.1d	Perkut.transl.impl.sten.neuv.lielky:1 sten.cievne malformácie	8r432.5d	Perkut.transl.impl.pokr.sten.neuv.l.(Stentgraft):5,c.malf.
8r430.1e	Perkut.transl.impl.sten.neuv.lielky:1 sten.umelé cievy	8r432.5e	Perkut.transl.impl.pokr.sten.neuv.l.(Stentgraft):5,umelé cievy
8r430.1f	Perkut.transl.impl.sten.neuv.lielky:1 sten.spinálne cievy	8r432.5f	Perkut.transl.impl.pokr.sten.neuv.l.(Stentgraft):5,spin.cievy
8r430.23↔	Perkut.transl.impl.sten.neuv.lielky:2 sten.cievy predlaktia	8r432.63↔	Perk.tr.impl.pokr.sten.neuv.l.(Stentgr.):6-v.st.cievy predl.
8r430.2d	Perkut.transl.impl.sten.neuv.lielky:2 sten.cievne malformácie	8r432.6d	Perk.tr.impl.pokr.sten.neuv.l.(Stentgr.):6-v.st.c.malfor.
8r430.2e	Perkut.transl.impl.sten.neuv.lielky:2 sten.umelé cievy	8r432.6e	Perk.tr.impl.pokr.sten.neuv.l.(Stentgr.):6-v.st.umelé cievy
8r430.2f	Perkut.transl.impl.sten.neuv.lielky:2 sten.spinálne cievy	8r432.6f	Perk.tr.impl.pokr.sten.neuv.l.(Stentgr.):6-v.st.spinálne cievy
8r430.33↔	Perkut.transl.impl.sten.neuv.lielky:3 sten.cievy predlaktia	8r433.13↔	Perkut.transl.impl.biorezorb.sten:1stent cievy predlaktia
8r430.3d	Perkut.transl.impl.sten.neuv.lielky:3 sten.cievne malformácie	8r433.1d	Perkut.transl.impl.biorezorb.sten:1stent ciev.malformácie
8r430.3e	Perkut.transl.impl.sten.neuv.lielky:3 sten.umelé cievy	8r433.1e	Perkut.transl.impl.biorezorb.sten:1stent umelé cievy
8r430.3f	Perkut.transl.impl.sten.neuv.lielky:3 sten.spinálne cievy	8r433.1f	Perkut.transl.impl.biorezorb.sten:1stent spinálne cievy
8r430.43↔	Perkut.transl.impl.sten.neuv.lielky:4 sten.cievy predlaktia	8r433.23↔	Perkut.transl.impl.biorezorb.ste:2 sten.cievy predlaktia
8r430.4d	Perkut.transl.impl.sten.neuv.lielky:4 sten.cievne malform.	8r433.2d	Perkut.transl.impl.biorezorb.ste:2 sten.cievne malformácie
8r430.4e	Perkut.transl.impl.sten.neuv.lielky:4 sten.umelé cievy	8r433.2e	Perkut.transl.impl.biorezorb.ste:2 sten.umelé cievy
8r430.4f	Perkut.transl.impl.sten.neuv.lielky:4 sten.spinálne cievy	8r433.2f	Perkut.transl.impl.biorezorb.ste:2 sten.spinálne cievy
8r430.53↔	Perkut.transl.impl.sten.neuv.lielky:5 sten.cievy predlaktia	8r433.33↔	Perkut.transl.impl.biorezorb.ste:3 sten.cievy predlaktia
8r430.5d	Perkut.transl.impl.sten.neuv.lielky:5 sten.cievne malform.	8r433.3d	Perkut.transl.impl.biorezorb.ste:3 sten.cievne malformácie
8r430.5e	Perkut.transl.impl.sten.neuv.lielky:5 sten.umelé cievy	8r433.3e	Perkut.transl.impl.biorezorb.ste:3 sten.umelé cievy
8r430.5f	Perkut.transl.impl.sten.neuv.lielky:5 sten.spinálne cievy	8r433.3f	Perkut.transl.impl.biorezorb.ste:3 sten.spinálne cievy
8r430.63↔	Perkut.transl.impl.sten.neuv.lie:6 a v.sten.cievy predlaktia	8r433.43↔	Perkut.transl.impl.biorezorb.ste:4 sten.cievy predlaktia
8r430.6d	Perkut.transl.impl.stentu neuv.lie:6 a v.sten.c.malfor.	8r433.4d	Perkut.transl.impl.biorezorb.ste:4 sten.cievne malformácie
8r430.6e	Perkut.transl.impl.stentu neuv.lie:6 a v.sten.umelé cievy	8r433.4e	Perkut.transl.impl.biorezorb.ste:4 sten.umelé cievy
8r430.6f	Perkut.transl.impl.stentu neuv.lie:6 a v.sten.spin.cievy	8r433.4f	Perkut.transl.impl.biorezorb.ste:4 sten.spinálne cievy
8r431.13↔	Perkut.transl.impl.stentu uvořn.lielky:1sten.cievy predl.	8r433.53↔	Perkut.transl.impl.biorezorb.ste:5 sten.cievy predlaktia
8r431.1d	Perkut.transl.impl.stentu uvořn.lielky:1sten.cievne malfor.	8r433.5d	Perkut.transl.impl.biorezorb.ste:5 sten.cievne malformácie
8r431.1e	Perkut.transl.impl.stentu uvořn.lielky:1sten.umelé cievy	8r433.5e	Perkut.transl.impl.biorezorb.ste:5 sten.umelé cievy
8r431.1f	Perkut.transl.impl.stentu uvořn.lielky:1sten.spinálne cievy	8r433.5f	Perkut.transl.impl.biorezorb.ste:5 sten.spinálne cievy
8r431.23↔	Perkut.transl.impl.stentu uvořn.lielky:2sten.cievy predl.	8r433.63↔	Perkut.transl.impl.biorezorb.ste:6 a v.sten.cievy predlaktia
8r431.2d	Perkut.transl.impl.stentu uvořn.lielky:2sten.cievne malfor.	8r433.6d	Perkut.transl.impl.biorezorb.ste:6 a v.sten.ciev.malformácie
8r431.2e	Perkut.transl.impl.stentu uvořn.lielky:2sten.umelé cievy	8r433.6e	Perkut.transl.impl.biorezorb.ste:6 a v.sten.umelé cievy
8r431.2f	Perkut.transl.impl.stentu uvořn.lielky:2sten.spinálne cievy	8r433.6f	Perkut.transl.impl.biorezorb.ste:6 a v.sten.spinálne cievy
8r431.33↔	Perkut.transl.impl.stentu uvořn.lielky:3sten.cievy predl.	8r434.03↔	Perkut.transl.impl.nepokr.Ch-P stent:1st:cievy predl.
8r431.3d	Perkut.transl.impl.stentu uvořn.lielky:3sten.cievne malfor.	8r434.0d	Perkut.transl.impl.nepo.Ch-P st:1stent:ciev.malformácie
8r431.3e	Perkut.transl.impl.stentu uvořn.lielky:3sten.umelé cievy	8r434.0e	Perkut.transl.impl.nepokr.Ch-P stent:1st:umelé cievy
8r431.3f	Perkut.transl.impl.stentu uvořn.lielky:3sten.spinálne cievy	8r434.0f	Perkut.transl.impl.nepokr.Ch-P stent:1st:spin.cievy
8r431.43↔	Perkut.transl.impl.stentu uvořn.lielky:4sten.cievy predl.	8r434.13↔	Perkut.transl.impl.nepokr.Ch-P stent:2 a viac:cievy predl.
8r431.4d	Perkut.transl.impl.stentu uvořn.lielky:4sten.cievne malfor.	8r434.1d	Perkut.transl.impl.nepokr.Ch-P stent:2 a viac:cievne malform.
8r431.4e	Perkut.transl.impl.stentu uvořn.lielky:4sten.umelé cievy	8r434.1e	Perkut.transl.impl.nepokr.Ch-P stent:2 a viac:umelé cievy
8r431.4f	Perkut.transl.impl.stentu uvořn.lielky:4sten.spinálne cievy	8r434.1f	Perkut.translum.impl.nepokr.Ch-P stent:2 a viac:spin.cievy
8r431.53↔	Perkut.transl.impl.stentu uvořn.lielky:5sten.cievy predl.	8r435.03↔	Perkut.transl.impl.pokr.Ch-P stent:1st:cievy predl.
8r431.5d	Perkut.transl.impl.stentu uvořn.lielky:5sten.cievne malfor.	8r435.0d	Perkut.transl.impl.pokr.Ch-P stent:1st:cievne malformácie
8r431.5e	Perkut.transl.impl.stentu uvořn.lielky:5sten.umelé cievy	8r435.0e	Perkut.transl.impl.pokr.Ch-P stent:1st:umelé cievy
8r431.5f	Perkut.transl.impl.stentu uvořn.lielky:5sten.spinálne cievy	8r435.0f	Perkut.transl.impl.pokr.Ch-P stent:1st:spin.cievy
8r431.63↔	Perkut.transl.impl.stentu uvořn.lielky:6 v.sten.cievy predl.	8r435.13↔	Perkut.transl.impl.pokr.Ch-P stent:2 a viac:cievy predl.
8r431.6d	Perkut.transl.impl.stentu uvořn.lielky:6 v.sten.cievne malf.	8r435.1d	Perkut.transl.impl.pokr.Ch-P stent:2 a viac:cievne malf.
8r431.6e	Perkut.transl.impl.stentu uvořn.lielky:6 v.sten.umelé cievy	8r435.1e	Perkut.transl.impl.pokr.Ch-P stent:2 a viac:umelé cievy
8r431.6f	Perkut.transl.impl.stentu uvořn.lielky:6 v.sten.spinálne cievy	8r435.1f	Perkut.transl.impl.pokr.Ch-P stent:2 a viac:spin.cievy
8r432.13↔	Perk.tran.impl.pokr.sten.neuv.l.(Stentgr):1,cievy predlaktia		

**Výkon X05-4**

5t140.a↔	Otv.repoz.jedn.zl:karpálne k.:bez osteosyntézy	5t141.a↔	Otv.repoz.jedn.zlom:karpálne k.:skrutkou
5t140.b↔	Otv.repoz.jedn.zl:metakarp.k.:bez osteosyntézy	5t141.b↔	Otv.repoz.jedn.zlom:metakarp.k.:skrutkou
5t140.c↔	Otv.repoz.jedn.zl:falangy pr.ruky:bez osteosyntézy	5t141.c↔	Otv.repoz.jedn.zlom:falangy pr.ruky:skrutkou

5t143.a↔	Otv.repoz.jedn.zl:karpálne k.:štandard.dlahou	5t15z.v↔	Otv.repoz.triešt.zl:metatarz.k.:rezorb.mat
5t143.b↔	Otv.repoz.jedn.zl:metakarp.k.:štandard.dlahou	5t15z.w↔	Otv.repoz.triešt.zl:falangy pr.nohy:rezorb.mat
5t143.c↔	Otv.repoz.jedn.zl:falangy pr.ruky:štandard.dlahou	5t15z.z↔	Otv.repoz.triešt.zl:skapula:rezorb.mat
5t144.a↔	Otv.repoz.jedn.zlom:karpálne k.:drôt/serkláž	5t701.0↔	Incie ohybača zápastia
5t144.b↔	Otv.repoz.jedn.zlom:metakarp.k.:drôt/serkláž	5t701.1↔	Incie ohybača prsta
5t144.c↔	Otv.repoz.jedn.zlom:falangy pr.ruky:drôt/serkláž	5t701.2↔	Incie ohybača palca
5t14b.a↔	Otv.repoz.jedn.zl:karpálne k.:uhlo.stabil.dlahou	5t701.3↔	Incie vystierača zápastia
5t14b.b↔	Otv.repoz.jedn.zl:metakarp.k.:uhlo.stabil.dlahou	5t701.4↔	Incie vystierača prsta
5t14b.c↔	Otv.repoz.jedn.zl:falangy pr.ruky:uhlo.stabil.dlahou	5t701.5↔	Incie vystierača palca
5t14t.a↔	Otv.repoz.jedn.zl:karpálne k.:vonk.skelet.fix	5t701.6↔	Incie šľachových pošiev zápastia
5t14t.b↔	Otv.repoz.jedn.zl:metakarp.k.:vonk.skelet.fix	5t701.7↔	Incie šľachových pošiev prsta
5t14t.c↔	Otv.repoz.jedn.zl:falangy pr.ruky:vonk.skelet.fix	5t701.8↔	Incie šľachových pošiev palca
5t14v.a↔	Otv.repoz.jedn.zl:karpálne k.:kruh.vonk.skelet.fix	5t701.9↔	Incie šľachových pošiev dlane
5t14v.b↔	Otv.repoz.jedn.zl:metakarp.k.:kruh.vonk.skelet.fix	5t702.0↔	Discizia šľachových pošiev ohybača zápastia
5t14z.a↔	Otv.repoz.jedn.zl:karpálne k.:rezorb.mat	5t702.1↔	Discizia šľachových pošiev ohybača prsta
5t14z.b↔	Otv.repoz.jedn.zl:metakarp.k.:rezorb.mat	5t702.2↔	Discizia šľachových pošiev ohybača palca
5t14z.c↔	Otv.repoz.jedn.zl:falangy pr.ruky:rezorb.mat	5t702.3↔	Discizia šľachových pošiev vystierača zápastia
5t150.0↔	Otv.repoz.triešt.zl:klavikula:bez osteosyntézy	5t702.4↔	Discizia šľachových pošiev vystierača prsta
5t150.a↔	Otv.repoz.triešt.zl:karpálne k.:bez osteosyntézy	5t702.5↔	Discizia šľachových pošiev vystierača palca
5t150.b↔	Otv.repoz.triešt.zl:metakarp.k.:bez osteosyntézy	5t702.6↔	Discizia šľachových pošiev zápastia
5t150.c↔	Otv.repoz.triešt.zl:falangy pr.ruky:bez osteosyntézy	5t702.7↔	Discizia šľachových pošiev prsta
5t150.u↔	Otv.repoz.triešt.zl:tarzálné k.:bez osteosyntézy	5t702.8↔	Discizia šľachových pošiev palca
5t150.v↔	Otv.repoz.triešt.zl:metatarz.k.:bez osteosyntézy	5t702.9↔	Discizia šľachových pošiev dlane
5t150.w↔	Otv.repoz.triešt.zl:falangy pr.nohy:bez osteosyntézy	5t703.0↔	Debridement ohybača zápastia
5t150.z↔	Otv.repoz.triešt.zl:skapula:bez osteosyntézy	5t703.1↔	Debridement ohybača prsta
5t151.0↔	Otv.repoz.triešt.zl:klavikula:skrutkou	5t703.2↔	Debridement ohybača palca
5t151.a↔	Otv.repoz.triešt.zl:karpálne k.:skrutkou	5t703.3↔	Debridement vystierača zápastia
5t151.b↔	Otv.repoz.triešt.zl:metakarp.k.:skrutkou	5t703.4↔	Debridement vystierača prsta
5t151.c↔	Otv.repoz.triešt.zl:falangy pr.ruky:skrutkou	5t703.5↔	Debridement vystierača palca
5t151.u↔	Otv.repoz.triešt.zl:tarzálné k.:skrutkou	5t703.6↔	Debridement šľachových pošiev zápastia
5t151.v↔	Otv.repoz.triešt.zl:metatarz.k.:skrutkou	5t703.7↔	Debridement šľachových pošiev prsta
5t151.w↔	Otv.repoz.triešt.zl:falangy pr.nohy:skrutkou	5t703.8↔	Debridement šľachových pošiev palca
5t151.z↔	Otv.repoz.triešt.zl:skapula:skrutkou	5t703.9↔	Debridement šľachových pošiev dlane
5t153.0↔	Otv.repoz.triešt.zl:klavikula:štand.dlahou	5t704.0↔	Excizia ohybača zápastia
5t153.a↔	Otv.repoz.triešt.zl:karpálne k.:štand.dlahou	5t704.1↔	Excizia ohybača prsta
5t153.b↔	Otv.repoz.triešt.zl:metakarp.k.:štand.dlahou	5t704.2↔	Excizia ohybača palca
5t153.c↔	Otv.repoz.triešt.zl:falangy pr.ruky:štand.dlahou	5t704.3↔	Excizia vystierača zápastia
5t153.u↔	Otv.repoz.triešt.zl:tarzálné k.:štand.dlahou	5t704.4↔	Excizia vystierača prsta
5t153.v↔	Otv.repoz.triešt.zl:metatarz.k.:štand.dlahou	5t704.5↔	Excizia vystierača palca
5t153.w↔	Otv.repoz.triešt.zl:falangy pr.nohy:štand.dlahou	5t704.6↔	Excizia šľachových pošiev zápastia
5t153.z↔	Otv.repoz.triešt.zl:skapula:štand.dlahou	5t704.7↔	Excizia šľachových pošiev prsta
5t154.0↔	Otv.repoz.triešt.zl:klavikula:drôt/serkláž	5t704.8↔	Excizia šľachových pošiev palca
5t154.a↔	Otv.repoz.triešt.zl:karpálne k.:drôt/serkláž	5t704.9↔	Excizia šľachových pošiev dlane
5t154.b↔	Otv.repoz.triešt.zl:metakarp.k.:drôt/serkláž	5t705.0↔	Primárna sutúra ohybača zápastia
5t154.c↔	Otv.repoz.triešt.zl:falangy pr.ruky:drôt/serkláž	5t705.1↔	Primárna sutúra ohybača prsta
5t154.u↔	Otv.repoz.triešt.zl:tarzálné k.:drôt/serkláž	5t705.2↔	Primárna sutúra ohybača palca
5t154.v↔	Otv.repoz.triešt.zl:metatarz.k.:drôt/serkláž	5t705.3↔	Primárna sutúra vystierača zápastia
5t154.w↔	Otv.repoz.triešt.zl:falangy pr.nohy:drôt/serkláž	5t705.4↔	Primárna sutúra vystierača prsta
5t154.z↔	Otv.repoz.triešt.zl:skapula:drôt/serkláž	5t705.5↔	Primárna sutúra vystierača palca
5t15b.0↔	Otv.repoz.triešt.zl:klavikula:uhlo.stabil.dlahou	5t705.6↔	Primárna sutúra šľachových pošiev zápastia
5t15b.a↔	Otv.repoz.triešt.zl:karpálne k.:uhlo.stabil.dlahou	5t705.7↔	Primárna sutúra šľachových pošiev prsta
5t15b.b↔	Otv.repoz.triešt.zl:metakarp.k.:uhlo.stabil.dlahou	5t705.8↔	Primárna sutúra šľachových pošiev palca
5t15b.c↔	Otv.repoz.triešt.zl:falangy pr.ruky:uhlo.stabil.dlahou	5t705.9↔	Primárna sutúra šľachových pošiev dlane
5t15b.u↔	Otv.repoz.triešt.zl:tarzálné k.:uhlo.stabil.dlahou	5t706.0↔	Sekundárna sutúra ohybača zápastia
5t15b.v↔	Otv.repoz.triešt.zl:metatarz.k.:uhlo.stabil.dlahou	5t706.1↔	Sekundárna sutúra ohybača prsta
5t15b.w↔	Otv.repoz.triešt.zl:falangy pr.nohy:uhlo.stabil.dlahou	5t706.2↔	Sekundárna sutúra ohybača palca
5t15b.z↔	Otv.repoz.triešt.zl:skapula:uhlo.stabil.dlahou	5t706.3↔	Sekundárna sutúra vystierača zápastia
5t15d.0↔	Otv.repoz.triešt.zlom.:klavikula:skobou	5t706.4↔	Sekundárna sutúra vystierača prsta
5t15d.u↔	Otv.repoz.triešt.zlom.:tarzálné k.:skobou	5t706.5↔	Sekundárna sutúra vystierača palca
5t15d.v↔	Otv.repoz.triešt.zlom.:metatarz.k.:skobou	5t706.6↔	Sekundárna sutúra šľachových pošiev zápastia
5t15d.z↔	Otv.repoz.triešt.zlom.:skapula:skobou	5t706.7↔	Sekundárna sutúra šľachových pošiev prsta
5t15v.a↔	Otv.repoz.triešt.zlom:karpálne k.:kruh.vonk.skelet.fix.	5t706.8↔	Sekundárna sutúra šľachových pošiev palca
5t15v.b↔	Otv.repoz.triešt.zlom:metakarp.k.:kruh.vonk.skelet.fix.	5t706.9↔	Sekundárna sutúra šľachových pošiev dlane
5t15v.u↔	Otv.repoz.triešt.zlom:tarzálné k.:kruh.vonk.skelet.fix.	5t707.0↔	Tenolyza ohybača zápastia
5t15v.v↔	Otv.repoz.triešt.zlom:metatarz.k.:kruh.vonk.skelet.fix.	5t707.1↔	Tenolyza ohybača prsta
5t15z.0↔	Otv.repoz.triešt.zl:klavikula:rezorb.mat	5t707.2↔	Tenolyza ohybača palca
5t15z.a↔	Otv.repoz.triešt.zl:karpálne k.:rezorb.mat	5t707.3↔	Tenolyza vystierača zápastia
5t15z.b↔	Otv.repoz.triešt.zl:metakarp.k.:rezorb.mat	5t707.4↔	Tenolyza vystierača prsta
5t15z.c↔	Otv.repoz.triešt.zl:falangy pr.ruky:rezorb.mat	5t707.5↔	Tenolyza vystierača palca
5t15z.u↔	Otv.repoz.triešt.zl:tarzálné k.:rezorb.mat	5t708.0↔	Tenodéza ohybača zápastia



5t708.1↔	Tenodéza ohýbača prsta	5t70k.5↔	Refixácia vystierača palca ku kosti (vrát.kov. kotvy)
5t708.2↔	Tenodéza ohýbača palca	5t70l.0↔	Perkutánná tenotómia ohýbača zápastia
5t708.3↔	Tenodéza vystierača zápastia	5t70l.1↔	Perkutánná tenotómia ohýbača prsta
5t708.4↔	Tenodéza vystierača prsta	5t70l.2↔	Perkutánná tenotómia ohýbača palca
5t708.5↔	Tenodéza vystierača palca	5t70l.3↔	Perkutánná tenotómia vystierača zápastia
5t709.0↔	Transpozícia ohýbača zápastia	5t70l.4↔	Perkutánná tenotómia vystierača prsta
5t709.1↔	Transpozícia ohýbača prsta	5t70l.5↔	Perkutánná tenotómia vystierača palca
5t709.2↔	Transpozícia ohýbača palca	5t70m.0↔	Otvorená chirurgická tenotómia ohýbača zápastia
5t709.3↔	Transpozícia vystierača zápastia	5t70m.1↔	Otvorená chirurgická tenotómia ohýbača prsta
5t709.4↔	Transpozícia vystierača prsta	5t70m.2↔	Otvorená chirurgická tenotómia ohýbača palca
5t709.5↔	Transpozícia vystierača palca	5t70m.3↔	Otvorená chirurgická tenotómia vystierača zápastia
5t70a.0↔	Predĺženie ohýbača zápastia	5t70m.4↔	Otvorená chirurgická tenotómia vystierača prsta
5t70a.1↔	Predĺženie ohýbača prsta	5t70m.5↔	Otvorená chirurgická tenotómia vystierača palca
5t70a.2↔	Predĺženie ohýbača palca	5t70n.0↔	Tenotómia s obmedzeným prístupom ohýbača zápastia
5t70a.3↔	Predĺženie vystierača zápastia	5t70n.1↔	Tenotómia s obmedzeným prístupom ohýbača prsta
5t70a.4↔	Predĺženie vystierača prsta	5t70n.2↔	Tenotómia s obmedzeným prístupom ohýbača palca
5t70a.5↔	Predĺženie vystierača palca	5t70n.3↔	Tenotómia s obmedzeným prístupom vystierača zápastia
5t70b.0↔	Skrátenie ohýbača zápastia	5t70n.4↔	Tenotómia s obmedzeným prístupom vystierača prsta
5t70b.1↔	Skrátenie ohýbača prsta	5t70n.5↔	Tenotómia s obmedzeným prístupom vystierača palca
5t70b.2↔	Skrátenie ohýbača palca	5t710.0↔	Incízie radiokarpálneho väzu vrátane drenáže
5t70b.3↔	Skrátenie vystierača zápastia	5t710.1↔	Incízie retinaculum flexorum vrátane drenáže
5t70b.4↔	Skrátenie vystierača prsta	5t710.2↔	Incízie ostatných väzov zápastia vrátane drenáže
5t70b.5↔	Skrátenie vystierača palca	5t710.3↔	Incízie väzov stredoručia vrátane drenáže
5t70c.0↔	Vytvorenie lôžka transplantátu ohýbača zápastia	5t710.4↔	Inciz.väzov metakarpofalang.kĺbov prstov ruky vrát.drenáže
5t70c.1↔	Vytvorenie lôžka transplantátu ohýbača prsta	5t710.5↔	Incízie väzov metakarpofalangeál.kĺbu palca vrát.drenáže
5t70c.2↔	Vytvorenie lôžka transplantátu ohýbača palca	5t710.6↔	Inciz.väzov interfalangeál.kĺbov prstov ruky vrát.drenáže
5t70c.3↔	Vytvorenie lôžka transplantátu vystierača zápastia	5t710.7↔	Inciz.väzov interfalangeál.kĺbu palca vrát.drenáže
5t70c.4↔	Vytvorenie lôžka transplantátu vystierača prsta	5t711.0↔	Prerušenie radiokarpálneho väzu
5t70c.5↔	Vytvorenie lôžka transplantátu vystierača palca	5t711.10↔	Prerušenie väzu retinaculum flexorum
5t70d.0↔	Transplantácia ohýbača zápastia	5t711.11↔	Prerušenie väzu retinac.flex.s.epineurolyzou n. medianus
5t70d.1↔	Transplantácia ohýbača prsta	5t711.2↔	Prerušenie ostatných väzov zápastia
5t70d.2↔	Transplantácia ohýbača palca	5t711.3↔	Prerušenie väzov stredoručia
5t70d.3↔	Transplantácia vystierača zápastia	5t711.4↔	Prerušenie väzov metakarpofalangeál.kĺbov prstov ruky
5t70d.4↔	Transplantácia vystierača prsta	5t711.5↔	Prerušenie väzov metakarpofalangeálneho kĺbu palca
5t70d.5↔	Transplantácia vystierača palca	5t711.6↔	Prerušenie väzov interfalangeálnych kĺbov prstov ruky
5t70e.0↔	Revízia implantátu (bez výmeny) ohýbača zápastia	5t711.7↔	Prerušenie väzov interfalangeálneho kĺbu palca
5t70e.1↔	Revízia implantátu (bez výmeny) ohýbača prsta	5t712.0↔	Parciálna excízia radiokarpálneho väzu
5t70e.2↔	Revízia implantátu (bez výmeny) ohýbača palca	5t712.1↔	Parciálna excízia retinaculum flexorum
5t70e.3↔	Revízia implantátu (bez výmeny) vystierača zápastia	5t712.2↔	Parciálna excízia ostatných väzov zápastia
5t70e.4↔	Revízia implantátu (bez výmeny) vystierača prsta	5t712.3↔	Parciálna excízia väzov stredoručia
5t70e.5↔	Revízia implantátu (bez výmeny) vystierača palca	5t712.4↔	Parciálna excízia väzov metakarpofalang.kĺbov prstov ruky
5t70f.0↔	Výmena implantátu ohýbača zápastia	5t712.5↔	Parciálna excízia väzov metakarpofalangeál.kĺbu palca
5t70f.1↔	Výmena implantátu ohýbača prsta	5t712.6↔	Parciálna excízia väzov interfalangeál.kĺbov prstov ruky
5t70f.2↔	Výmena implantátu ohýbača palca	5t712.7↔	Parciálna excízia väzov interfalangeálneho kĺbu palca
5t70f.3↔	Výmena implantátu vystierača zápastia	5t713.0↔	Totálna excízia radiokarpálneho väzu
5t70f.4↔	Výmena implantátu vystierača prsta	5t713.1↔	Totálna excízia retinaculum flexorum
5t70f.5↔	Výmena implantátu vystierača palca	5t713.2↔	Totálna excízia ostatných väzov zápastia
5t70g.0↔	Odstr.dens epistrophei implantátu ohýbača zápastia	5t713.3↔	Totálna excízia väzov stredoručia
5t70g.1↔	Odstránenie implantátu ohýbača prsta	5t713.4↔	Totál.excízia väzov metakarpofalangeál.kĺbov prstov ruky
5t70g.2↔	Odstránenie implantátu ohýbača palca	5t713.5↔	Totál.excízia väzov metakarpofalangeál.kĺbu palca
5t70g.3↔	Odstránenie implantátu vystierača zápastia	5t713.6↔	Totálna excízia väzov interfalangeálnych kĺbov prstov ruky
5t70g.4↔	Odstránenie implantátu vystierača prsta	5t713.7↔	Totálna excízia väzov interfalangeálneho kĺbu palca
5t70g.5↔	Odstránenie implantátu vystierača palca	5t714.0↔	Primárna sutúra radiokarpálneho väzu
5t70h.0↔	Plastika šľachy ohýbača zápastia	5t714.1↔	Primárna sutúra retinaculum flexorum
5t70h.1↔	Plastika šľachy ohýbača prsta	5t714.2↔	Primárna sutúra ostatných väzov zápastia
5t70h.2↔	Plastika šľachy ohýbača palca	5t714.3↔	Primárna sutúra väzov stredoručia
5t70h.3↔	Plastika šľachy vystierača zápastia	5t714.4↔	Primár.sutúra väzov metakarpofalangeál.kĺbov prstov ruky
5t70h.4↔	Plastika šľachy vystierača prsta	5t714.5↔	Primárna sutúra väzov metakarpofalangeálneho kĺbu palca
5t70h.5↔	Plastika šľachy vystierača palca	5t714.6↔	Primárna sutúra väzov interfalangeálnych kĺbov prstov ruky
5t70j.0↔	Spájanie šliach (previazanie) ohýbača zápastia	5t714.7↔	Primárna sutúra väzov interfalangeálneho kĺbu palca
5t70j.1↔	Spájanie šliach (previazanie) ohýbača prsta	5t715.0↔	Sekundárna sutúra radiokarpálneho väzu
5t70j.2↔	Spájanie šliach (previazanie) ohýbača palca	5t715.1↔	Sekundárna sutúra retinaculum flexorum
5t70j.3↔	Spájanie šliach (previazanie) vystierača zápastia	5t715.2↔	Sekundárna sutúra ostatných väzov zápastia
5t70j.4↔	Spájanie šliach (previazanie) vystierača prsta	5t715.3↔	Sekundárna sutúra väzov stredoručia
5t70j.5↔	Spájanie šliach (previazanie) vystierača palca	5t715.4↔	Sekund.sutúra väzov metakarpofalangeál.kĺbov prstov ruky
5t70k.0↔	Refixácia ohýbača zápastia ku kosti (vrát.kovovej kotvy)	5t715.5↔	Sekundár.sutúra väzov metakarpofalangeál.kĺbu palca
5t70k.1↔	Refixácia ohýbača prsta ku kosti (vrátane kovovej kotvy)	5t715.6↔	Sekundárna sutúra väzov interfalangeál.kĺbov prstov ruky
5t70k.2↔	Refixácia ohýbača palca ku kosti (vrátane kovovej kotvy)	5t715.7↔	Sekundárna sutúra väzov interfalangeál.kĺbu palca
5t70k.3↔	Refixácia vystierača zápastia ku kosti (vrát.kov.kotvy)	5t716.0↔	Plast.rekonštr.radiokarpál.väzu s autológym materiálom
5t70k.4↔	Refixácia vystierača prsta ku kosti (vrát.kov.kotvy)	5t716.1↔	Plast.rekonštr.retinaculum flexorum s autológ.materiálom

5t716.2↔	Plast.rekonštr.ostatných väzov zápastia s autológ.mat.	5t738↔	Transpozícia svalu ruky
5t716.3↔	Plast.rekonštr.väzov stredoručia s autológnym materiálom	5t739↔	Transplantácia svalu ruky
5t716.4↔	Plast.rekonštr.väz.metakarpofalang.k.prstov ruky autológ.mat.	5t73a↔	Predĺženie svalu ruky
5t716.5↔	Plast.rekonštr.väzov metakarpofalang.k.palca autológ.mat.	5t73b↔	Skrátenie svalu ruky
5t716.6↔	Plast.rekonštr.väzov interfalangeál.k.prstov ruky autológ.mat.	5t740.0↔	Artrotómia zápastia, jeden zákrok
5t716.7↔	Plast.rekonštr.väzov interfalangeál.k.palca autológ.mat.	5t740.1↔	Artrotómia zápastia, viaceré zákroky
5t717.0↔	Plast.rekonštr.radiokarpál.väz:autológ.mat.a interlig.fix	5t740.2↔	Artrotómia karpometakarpálneho kĺbu palca
5t717.1↔	Plast.rek.retinaul.flex:autol.mat.a interlig.fix	5t740.3↔	Artrotómia na metakarpofalangeálnom kĺbe:jeden zákrok
5t717.2↔	Plast.rek.ost.väzy zápastia:autol.mat.a interlig.fix	5t740.4↔	Artrotómia na metakarpofalangeál. Kĺboch:viaceré zákroky
5t717.3↔	Plast.rek.väzy stredoručia:autol.mat.a interlig.fix	5t740.5↔	Artrotómia na medzičlánkovom kĺbe ruky:1zárok
5t717.4↔	Plast.rek.väz.metakarpof.k.prst.r:autol.mat.a interlig.fix	5t740.6↔	Artrotómia na interfalang. kĺboch 1 prsta ruky:viac.zákr.
5t717.5↔	Plast.rek.väz.metakarpof.k.palec:aut.mat.a interlig.fix	5t740.7↔	Artrotómia na interfalang.kĺboch viac.prstov ruky:viac.zákr.
5t717.6↔	Plast.rek.väz.interfal.kl.prst.ruky:aut.mat.a interlig.fix	5t741.0↔	Exc.chor.tk.(vrát.kapsulektom):zápästie:1 zákrok
5t717.7↔	Plast.rek.väz.interfal.kl.palca:aut.mat.a interlig.fix	5t741.1↔	Exc.chor.tk.(vrát.kapsulektom):zápästie:viac.zákr.
5t718.0↔	Plast.rek.radiokarp.väz:autológ.mat.a transoseál.fix	5t741.2↔	Exc.chor.tk(vr.kapsulekt):karpometakarp.kl.palca
5t718.1↔	Plast.rek.retinaul.flexorum:auto.mat.a transos.fix	5t741.3↔	Exc.chor.tk(kapsulekt):metakarpofal.kl.b:1 zákrok
5t718.2↔	Plast.rek.ost.väz.zápastia:autol.mat.a transoseál.fix	5t741.4↔	Exc.chor.tk(kapsulekt):metakarpof.k:viac.zákr.
5t718.3↔	Plast.rek.väzy stredoručia:autol.mat.a transos.fix	5t741.5↔	Exc.chor.tk(kapsulekt):interfal.kl.b ruky:1 zákrok
5t718.4↔	Plast.rek.väz.metakarpofal.k.p.ruky:aut.mat.a transos.fix	5t741.6↔	Exc.chor.tk(kapsulekt):interfal.klby 1 prst ruky:viac.zázkrovok
5t718.5↔	Plast.rek.väz.metakarpofa.k.palec:aut.mat.a transos.fix	5t741.7↔	Exc.chor.tk(kapsulekt):interfal.klby viac.prst ruky:viac.zákr.
5t718.6↔	Plast.rek.väz.interfal.kl.prst.ru:aut.mat.a transos.fix	5t742.0↔	Preplach zápastia s drenážou:1 zákrok.
5t718.7↔	Plast.rek.väz.interfal.kl.palca:auto.mat.a transos.fix	5t742.1↔	Preplach zápastia s drenážou:viac.zákrinky
5t719.0↔	Odstr.transplantátu:radiokarpálny väz	5t742.2↔	Preplach karpometakarp.kl.b palca s drenážou
5t719.1↔	Odstr.transpl:retinaculum flexorum	5t742.3↔	Prepl.metakarpofal.klbu s drenáž:1 zákrok
5t719.2↔	Odstr.transpl:ostatné väzy zápastia	5t742.4↔	Preplach metakarpofal.kl.b.s drenáž:viac.zákr.
5t719.3↔	Odstr.transplantátu:väzy stredoručia	5t742.5↔	Preplach interfalang.klbu ruky s drenáž:1 zákrok
5t719.4↔	Odstr.transpl:väzy metakarpofal.klbov pr.r.	5t742.6↔	Prepl.interfal.kl.b 1 prst s drenáž:viac.zázkrovok
5t719.5↔	Odstr.transpl:väzy metakarpofalangeál.klbu palca	5t742.7↔	Prepl.interfal.kl.b.viac.prst s drenáž:viac.zázkrovok
5t719.6↔	Odstr.transpl:väzy interfalangeál.klbov pr.r.	5t743.0↔	Debridement zápastia:1zárok
5t719.7↔	Odstr.transpl:väzy interfalangeál.klbu palca	5t743.1↔	Debridement zápastia:viaceré zákroky
5t71a.0↔	Refixácia radiokarpál.väz ku kosti	5t743.2↔	Debridement karpometakarpál.klbu palca
5t71a.1↔	Refixácia retinaculum flexorum ku kosti	5t743.3↔	Debridement metakarpofal.klbu:1zárok
5t71a.2↔	Refix.ostat.väzov zápastia ku kosti	5t743.4↔	Debridement metakarpofal.klbov:viac.zákr.
5t71a.3↔	Refixácia väz.stredoručia ku kosti	5t743.5↔	Debridement interfalang.klbu ruky:1zárok
5t71a.4↔	Refix.väz.metakarpofal.klbov pr.r. ruky ku kosti	5t743.6↔	Debridement:interfalang.klby:viac.zákr.
5t71a.5↔	Refix.väz. metakarpofal.klbu palca ku kosti	5t743.7↔	Debridement interfalang.kl.b.viac.prstov ruky:viac.zákr.
5t71a.6↔	Refix.väz.interfalangeál.klbov prst.ruky ku kosti	5t744.0↔	Vyhľad.(vyrovnanie)povrchu:zápästie:1zákr
5t71a.7↔	Refix.väz.interfalangeál.klbu palca ku kosti	5t744.1↔	Vyhľad.(vyrovnanie)povrchu:zápästie:viac.výk.
5t720.1↔	Otvorená chirurgická fasciotómia jedného prsta	5t744.2↔	Vyhľad.(vyrov)povrchu:karpometakarp.kl.b palca
5t720.2↔	Otvorená chirurgická fasciotómia viac ako 1 prsta	5t744.3↔	Vyhľad.(vyrov)povrchu:metakarpofal.kl.b:1zákr.
5t721.1↔	Perkutánná fasciotómia jedného prsta	5t744.4↔	Vyhľad.povrchu:metakarpof.klby:viac.zákr.
5t721.2↔	Perkutánná fasciotómia viac ako jedného prsta	5t744.5↔	Vyhľad.povrchu:interfalang.kl.b ruky:1zárok
5t722.0↔	Parciálna fasciektómia izolovaná na dlani	5t744.6↔	Vyhľad.povrchu:interfal.kl.b 1prst ruky:viac.zákr.
5t722.3↔	Parciálna fasciektómia 1 alebo 2 prstov	5t744.7↔	Vyhľad.povrchu:interfal.kl.b.viac.prst.ruky:viac.zákr.
5t723.0↔	Celková fasciektómia izolovaná na dlani	5t745.0↔	Uvoľnenie(artrólyza):zápästie:1zárok
5t723.4↔	Celková fasciektómia 3 a viac prstov	5t745.1↔	Uvoľnenie(artrólyza):zápästie:viac.zákr.
5t724.1↔	Fasciektómia jedného prsta s jednou neurolyzou	5t745.2↔	Uvoľnenie(artrólyza):karpometakarp.kl.b palca
5t724.2↔	Fasciektómia viac prstov s jednou neurolyzou	5t745.3↔	Uvoľnenie(artrólyza):metakarpofal.kl.b:1zárok
5t725.1↔	Fasciektómia jedného prsta s viacerými neurolyzami	5t745.4↔	Uvoľnenie(artrólyza):metakarpofal.kl.b.viac.zákr.
5t725.2↔	Fasciektómia viac prstov s viacerými neurolyzami	5t745.5↔	Uvoľnenie(artrólyza):interfal.kl.b.ruky:1zárok
5t726.1↔	Fasciektómia 1 prsta s 1 neurolyzou a s 1 arteriolyzou	5t745.6↔	Uvoľnen.(artrólyza):interfal.kl.b 1prst ruky:viac.zákr.
5t726.2↔	Fasciektómia viac prstov s 1 neurolyzou a s 1 arteriolyzou	5t745.7↔	Uvoľnen.(artrólyza):interfal.kl.b.viac.prst.ru:viac.zákr.
5t727.1↔	Fasciektómia 1 prsta s viac.neurolyzami a viac.arteriolyzami	5t746.0↔	Odstr.uvoľnenej.kl.b.chrupav:zápästie:1zárok
5t727.2↔	Fasciekt.viac prstov s viac.neurolyzami a viac.arteriolyz.	5t746.1↔	Odstr.uvoľnen.kl.b.chrupav:zápästie:viac.zákr.
5t728.1↔	Fasciektómia 1 prsta s artrólyz.(vr.neurolyzy a arteriolyzy)	5t746.2↔	Odstr.uvoľnen.kl.b.chrupav:karpometakarp.k.palca
5t728.2↔	Fasciekt.viac prstov s artrólyzou (vr.neurolyzy a arteriolyzy)	5t746.3↔	Odst.uvoľn.kl.chrupav:metakarpofal.kl.b:1zárok
5t729.3↔	Parciálna dermofasciektómia	5t746.4↔	Odstr.uvoľn.kl.chrupav:metakarpofal.kl.b:viac.zákr.
5t729.4↔	Celková dermofasciektómia	5t746.5↔	Odstr.uvoľn.kl.chrupav:interfalag.kl.b ruky:1zárok
5t72a.3↔	Parciálna fasciolyza 1a1.2 prstov inj.kolagen.clostr.histol.	5t746.6↔	Odst.uvoľ.kl.chrupav:interfalag.kl.b 1prst ruky:viac.zákr.
5t72a.4↔	Celk.fasciolyza 3 a viac prst inj.kolagenázou clostr.histol.	5t746.7↔	Odst.uvoľ.kl.chrupav:interfalag.kl.b.viac.prst.ru:viac.zákr.
5t730↔	Incízia svalov ruky	5t747.0↔	Odstr.cudz.telesa:zápästie:1zárok
5t731↔	Čiastočné prerušenie svalov ruky	5t747.1↔	Odstr.cudz.telesa:zápästie:viac.zákrinky
5t732↔	Totálne prerušenie svalov ruky	5t747.2↔	Odstr.cudz.telesa:karpometakarpálny kĺb palca
5t733↔	Čiastočná excízia svalov ruky	5t747.3↔	Odstr.cudz.tel.metakarpofalan.kl.b:1zárok
5t734↔	Totálna excízia svalov ruky	5t747.4↔	Odstr.cudz.tel.metakarpofalan.kl.b:viac.zákr.
5t735↔	Desinzercia svalu ruky	5t747.5↔	Odstr.cudz.tel:interfalang.kl.b.ruky:1zákr.
5t736↔	Sutúra svalu ruky	5t747.6↔	Odstr.cudz.tel:interfalang.kl.b 1 prst ruky:viac.zákr.
5t737↔	Reinzercia svalu ruky	5t747.7↔	Odstr.cudz.tel:interfalang.kl.b.viac.prst ruky:viac.zákr.

**ADRG X06 Iné výkony pri iných poraneniach**

Min. 1 výk. v tabuľke X06-1

**DRG X06A Iné výkony pri iných poraneniach s veľmi ťažkými CC**

PCCL &gt; 3

**DRG X06B Iné výkony pri iných poraneniach bez veľmi ťažkých CC, vek > 65 rokov alebo s ťažkými CC alebo s komplexným výkonom**

Vek &gt; 65 r. alebo Komplexné OP-výkony alebo výk. v tabuľke X06-2 alebo PCCL &gt; 2

**DRG X06C Iné výkony pri iných poraneniach bez veľmi ťažkých alebo ťažkých CC, vek < 66 rokov, bez komplexného výkonu****Výkon X06-1**

12a30.0↔	Perkutánná(ihl.)biopsia perif.extrakran.hlavov.nervov	13n00.1	Ihlová biopsia s incíziou pečene
12a30.1↔	Perkutánná(ihl.)biopsia perif.nervov plexus brachialis	13n01.3	Biopsia s incíziou pankreasu
12a30.2↔	Perkutánná(ihl.)biopsia periférnych nervov ramena	13n09.2	Biopsia s incíziou mezenteria
12a30.3↔	Perkutánná(ihl.)biopsia periférnych nervov predlaktia	13n09.3	Biopsia s incíziou omenta
12a30.4↔	Perkutánná(ihl.)biopsia periférnych nervov ruky	13n09.4	Biopsia s incíziou peritonea
12a30.5	Perkutánná(ihl.)biopsia periférnych nervov trupu	13n09.5	Biopsia s incíziou retroperitoneálneho tkaniva
12a30.6↔	Perkutánná(ihl.)biopsia perif.nervov plexus lumbosacralis	13n09.x	Biopsia s incíziou ostat.org. tráviaceho systému
12a30.7↔	Perkutánná(ihl.)biopsia perif.nervov panvy a panv.dna	13o00.1↔	Biopsia s incíziou perireálneho tkaniva
12a30.8↔	Perkutánná(ihl.)biopsia perif.nervov dolnej končatiny	13o00.5↔	Biopsia s incíziou periureterálneho tkaniva
12a30.9↔	Perkutánná(ihl.)biopsia periférnych nervov nohy	13o00.7	Biopsia s incíziou perivezikálneho tkaniva
12a30.x↔	Perkutánná(ihl.)biopsia ostat.periférnych nervov	13t20.0	Biopsia s incíziou skapuly, klavikuly, costae, sterna
12c03↔	Biopsia rohovky bez incízie	13t20.1↔	Biopsia s incíziou humeru
12t00.0↔	Artroskopická biopsia temporomandibulárneho kĺbu	13t20.2↔	Biopsia s incíziou radia a ulny
12t00.1↔	Artroskopická biopsia ramenného kĺbu	13t20.3↔	Biopsia s incíziou karpál., MTC a falangeál.kostí ruky
12t00.2↔	Artroskopická biopsia akromioklavikulárneho kĺbu	13t20.4	Biopsia s incíziou chrbtice
12t00.3↔	Artroskopická biopsia sternoklavikulárneho kĺbu	13t20.5	Biopsia s incíziou panvy
12t00.4↔	Artroskopická biopsia laktového kĺbu	13t20.6↔	Biopsia s incíziou femuru a patelly
12t00.9↔	Artroskopická biopsia ostatných kĺbov nohy	13t20.7↔	Biopsia s incíziou tibie a fibuly
12t00.a↔	Artroskopická biopsia kĺbov prstov	13t20.8↔	Biopsia s incíziou tarzál., MTT a falangeál.kostí nohy
12t00.x↔	Artroskopická biopsia kĺbu, ostatné	13t30.0↔	Biopsia s incíziou v obl.temporomandib.kĺbu a burzy
13a10.7	Biops.s incíziou kalvy s trepanáciou lebkových kostí	13t30.1↔	Biopsia s incíziou v obl.kĺbov a burzy ramen.pletenca
13a10.8	Biops.s incí.lebeč. bázy s trepanáciou lebkových kostí	13t30.2↔	Biopsia s incíziou v obl.laktového kĺbu a burzy
13a10.9	Biops.s incí.tvár.častí lebky s trepanáciou lebkových kostí	13t30.3↔	Biopsia s incíziou v obl.kĺbov a burzy ruky
13a30.0↔	Biopsia s incíziou perifér.extrakraniál.hlavových nervov	13t30.4↔	Biopsia s incíziou v obl.kĺbov a burzy hrudníka
13a30.1↔	Biopsia s incíziou perifér.nervov plexus brachialis	13t30.5↔	Biopsia s incíziou v obl.kĺbov a burzy chrbtice
13a30.2↔	Biopsia s incíziou perifér.nervov ramena	13t30.7↔	Biopsia s incíziou v obl.koleného kĺbu a burzy
13a30.3↔	Biopsia s incíziou perifér.nervov predlaktia	13t30.8↔	Biopsia s incíziou v obl.členkového kĺbu a burzy
13a30.4↔	Biopsia s incíziou perifér.nervov ruky	13t30.9↔	Biopsia s incíziou v obl.ostatných kĺbov a burzy nohy
13a30.5	Biopsia s incíziou perifér.nervov trupu	13t30.a↔	Biopsia s incíziou v obl.kĺbov a burzy prstov
13a30.6↔	Biopsia s incíziou perifér.nervov plexus lumbosacralis	13t30.c↔	Biopsia s incíziou v obl.ostatných kĺbov a burzy ruky
13a30.7↔	Biopsia s incíziou perifér.nervov panvy a panv.dna	13t30.x↔	Biopsia s incíziou iných kĺbov a burzy
13a30.8↔	Biopsia s incíziou perifér.nervov dolnej končatiny	14a30.0	Dg peroperačná endoskopia intrakraniál.priestoru
13a30.9↔	Biopsia s incíziou perifér.nervov nohy	14c00↔	Diagnostická endoskopia slzných ciest
13a30.x↔	Biopsia s incíziou ostatných perifér.nervov	14j30.0	Dg peroperačná bronchoskopia s incíziou
13c00↔	Biopsia s incíziou očnéno viečka	14j30.1	Dg peroperačná tracheoskopia s incíziou
13c01↔	Biopsia s incíziou slzných žliaz a slz.kanálikov	14j30.2	Dg peroperačná torakoskopia s incíziou
13c10↔	Biopsia s incíziou slzných vývodov	14n30	Diagnostická laparoskopia
13c11↔	Biopsia s incíziou dúhovky	14n31.0	Dg endoskopia žalúdka s incíziou alebo peroperačne
13c12↔	Biopsia s incíziou corpus ciliare	14n31.1	Dg endoskopia tenkého čreva s incíziou alebo peroperačne
13c13↔	Biopsia s incíziou skléra	14n31.2	Dg endoskopia hrubého čreva s incíziou alebo peroperačne
13c14↔	Biopsia s incíziou šošovky	14n32.32	Dg endosk. žlč.c., žlčníka, ductus cyst. s incíziou/peroper.
13c15↔	Biopsia s incíziou sietnice	14n32.x	Dg endosk.ostat. tráviacej sústavy s incíziou/peroperačne
13c16↔	Biopsia s incíziou chorioidie	14q06	Diagnostická kuldoskopia [endosk.Douglas.priestoru]
13c18↔	Biopsia s incíziou orbity	14t30.0↔	Dg peroperač.ASK temporomandibulárneho kĺbu
13c1x↔	Biopsia s incíziou oka, ostatné	14t30.1↔	Dg peroperač.ASK ramenného kĺbu
13j00	Biopsia s incíziou bránice	14t30.2↔	Dg peroperač.ASK laktového kĺbu
13j01	Biopsia s incíziou mediastína	14t30.4↔	Dg peroperač.ASK kĺbov hrudníka
13j02↔	Biopsia s incíziou bronchu	14t30.5↔	Dg peroperač.ASK kĺbov chrbtice
13k02.9	Biopsia s incíziou ostatných orgánov brucha	14t30.9↔	Dg peroperač.ASK ostatných kĺbov nohy
13k02.x	Biopsia s incíziou ostatných orgánov	14t30.a↔	Dg peroperač.ASK kĺbov prstov
13n00.0	Biopsia s incíziou pečene s excíziou	14t30.c↔	Dg peroperač.ASK ostatných kĺbov ruky

14t30.x↔	Ostatné dg peroperač.ASK kíbov	5a199.9	Trepanopunkcia mozg.cysty/abscesu infratent:viac ložísk
15c00↔	Diagnostická punkcia a aspirácia prednej komory oka	5a19a.7	Rekonštrukčné OP n.VII. intrakraniálne sutúrou
31314.9	Endosonografia brucha, laparoskopická sonografia	5a19a.b	Rekonštrukčné OP n. XI. intrakraniálne sutúrou
5a110	Resekcia tumoru clivus Blumenbachi	5a19a.c	Rekonštrukčné OP n. XII. intrakraniálne sutúrou
5a113.j	Res.intrakran.neuroep.tumoru mozg.hemis.,mikroch.s neuronav.	5a19b.7	Rekonštrukčné OP n. VII. intrakraniál.štepom
5a113.k	Res.intrak.neuroepit.tumoru mozg.hemis.,mikroch.b.neuronav.	5a19b.b	Rekonštrukčné OP n. XI. intrakraniál.štepom
5a113.m	Resek.intrak.neuroep.tumoru mozg.hemis.,neuroend.s nav.	5a19b.c	Rekonštrukčné OP n. XII. intrakraniál.štepom
5a113.n	Resek.intrak.neuroep.tumoru mozg.hemis.,neuroend.b.nav.	5a19e	Disekcia n.VIII cez strednú jamu
5a114.j	Res.intrakran.neuroep.tumoru z mozočka,mikroch.s neuronav.	5a19g	Disekcia vestibulokochleárneho nervu s labyrintektómiou.
5a114.k	Resek.intrak.neuroep.tumoru z mozočka,mikroch.b.neuronav.	5a19h	Perkut.výkon na Gasserskom gangliu alebo koreňoch n.V.
5a114.m	Res.intrak.neuroepit.tumoru z mozočka,neuroendos.neuronav	5a19k.0	Kraniektómia pri kraniostenóze,sagitálny šev
5a114.n	Resek.intrak.neuroep.tumoru z mozočka,neuroend.b.neuronav.	5a19k.1	Kraniektómia pri kraniostenóze,koronárny šev
5a115.j	Resek.intrakr.neuroepit.tum.elokvent.obl,mikroch.s neuronav.	5a19k.2	Kraniektómia pri kraniostenóze,metopický šev
5a115.k	Resek.intrakr.neuroep.tum.elokvent.obl,mikroch.bez neuronav.	5a19k.3	Kraniektómia pri kraniostenóze,kombinácia viacerých švov
5a115.m	Res.intrakr.neuroep.tum.elokvent.obl,neuroesk.s neuronav	5a19m.4	Rekraniotómia pre hematóm
5a115.n	Res.intrakr.neuroep.tum.elokvent.obl,neuroesk.b.neuronav	5a19m.5	Rekraniotómia pre infekciu
5a116.j	Res.intrak.neuroepit.TU boč.kom.a IV.moz.k,mikroch.s neuronav	5a19m.6	Rekraniotómia pre hydróm
5a116.k	Res.intrak.neuroe.tum.boč.kom.a IV.moz.k,mikroch.b.neuronav	5a19n.7	Neuroendoskop.extr.cudz.tel.z mozg.kom,ako súčas.vent.
5a116.m	Res.intrak.neuroe.tu.boč.k.a IV.moz.k,neuroendos.s neuronav	5a19n.8	Neuroendoskop.extr.cudz.tel.z mozg.kom.iné cud.tel.
5a116.n	Res.intrakr.neuroe.tu.boč.k.a IV.moz.k,neuroendos.b.neuronav	5a19o.1	Extirpácia mozgovej cysty, mikroskopicky
5a117.j	Resek.tum.z hlb.štrukt.mozgu,mikroch.s neuronav.	5a19o.3	Extirpácia mozgovej cysty, endoskopicky
5a117.k	Resek.tum.z hlb.štrukt.mozgu,mikrochir.bez neuronav.	5a19p.1	Fenestrácia mozgovej cysty, mikroskopicky
5a117.m	Resek.tum.z hlb.štrukt.mozgu,neuroendoskop.s neuronav.	5a19p.3	Fenestrácia mozgovej cysty, endoskopicky
5a117.n	Resek.tum.z hlb.štrukt.mozgu,neuroendoskop.bez neuronav.	5a19r.1	Intrakraniálna drenáž mozgovej cysty, mikroskopicky
5a119	Resekcia tumorov lebkovej spodiny	5a19r.3	Intrakraniálna drenáž mozgovej cysty, endoskopicky
5a11a.0	Resek.kontúz.lož.mozgu s kraniektómiou s ICP monitoringom	5a19s	Operácie mozgu pri epilepsii
5a11a.1	Resek.kontúz.lož.mozgu s kraniektómiou bez ICP monitoringu	5a19t	Stereotaktická implantácia rádioaktívneho izotopu
5a11b.0	Resek.kontúz.lož.mozgu s kraniektómiou s ICP monitoringom	5a202	Extra-intrakraniálna tepenná anastomóza
5a11b.1	Resek.kontúz.lož.mozgu s kraniektómiou bez ICP monitoringu	5a203	Implantácia antisifonu
5a120.0	Evak.subdurál.akút.hematómu s kraniot.s ICP monitor.	5a204.0	Ventrikulo.perit.drenáž prog.sh.b.protis.jed
5a120.1	Evak.subdurál.akút.hematómu s kraniot.bez ICP monitor.	5a204.1	Ventrikuloperit.dren.program.shunt,s protis.jed
5a121.0	Evak.subdurál.akút.hematómu s kraniekt.s ICP monitor.	5a204.2	Ventrikuloperit.dren.,neprogram.sh.b.protis.j.
5a121.1	Evak.subdurál.akút.hematómu s kraniekt.bez ICP monitor.	5a204.3	Ventrikuloperit.drenáž,neprog.sh.s protis.j.
5a122.0	Evak.subdurál.subakút.hematómu s kraniot.s ICP monitor.	5a204.4	Ventrikuloatri.dren.,prog.shunt,b.protis.jedn.
5a122.1	Evak.subdurál.subakút.hematómu s kraniot.bez ICP monitor.	5a204.5	Ventrikuloatri.dren.,prog.sh.s protisifon.jedn.
5a123.0	Evak.subdurál.subakút.hematómu s kraniekt.s ICP monitor.	5a204.6	Ventrikuloatri.dren.,neprog.sh.b.protis.j.
5a123.1	Evak.subdurál.subakút.hematómu s kraniekt.bez ICP monitor.	5a204.7	Ventrikuloatri.dren.,neprog.sh,s protis.j.
5a124.0	Evak.subdurál.chron.hematómu s kraniot.s ICP monitor.	5a205.0	Zavedenie V-P shuntu
5a124.1	Evak.subdurál.chron.hematómu s kraniot.bez ICP monitor.	5a205.1	Zavedenie V-A shuntu
5a125.0	Evak.subdurál.chron.hematómu s kraniekt.s ICP monitor.	5a206	Zavedenie dočasného intraluminálneho shuntu
5a125.1	Evak.subdurál.chron.hematómu s kraniekt.bez ICP monitor.	5a207	Stereotakt.Implant.hlb.mozg.elektrod a generátora el.impulz.
5a126.2	Evak.epidurál.hemat.s kraniot.bez revízie intradur.priest.	5a208	Implantácia kmeňová
5a126.3	Evak.epidurál.hemat.s kraniot.s revíziou intradur.priest.	5a209.0	Pripoj.v.test.p. pri kort.mozg.stimul.lieč.chr.nestíš.bol
5a127.2	Evak.epidur.hemat.s kraniekt.bez revízie intradur.priest.	5a209.1	Def.impl.neurostim.zar.d.podkož.p.kort.mozg.stimul.
5a127.3	Evak.epidurál.hemat.s kraniekt.s revíziou intradur.priest.	5a20a	Endoskopická ventrikulostómia III.
5a128.4	Evak.intracerebr.pouraz.hemat.bez hemocefalu,supratent.	5a20b.0	Implantácia ventrikulárnej komôrky,frontálne
5a128.5	Evak.intracerebr.pouraz.hemat.s hemocefalom,supratent.	5a20b.1	Implantácia ventrikulárnej komôrky,okcipitálne
5a128.6	Evak.intracerebr.pouraz.hemat.bez hemocefalu,infratent.	5a20b.2	Implantácia ventrikulárnej komôrky,temporálne
5a128.7	Evak.intracerebr.pouraz.hemat.s hemocefalom, infratent.	5a20b.3	Implantácia ventr.komôrky,zaved.Ommayovho rezervoáru
5a129.0	Evak.subdurál.akút.hematómu návrtom s ICP monitor.	5a20c	Revízia operácia bazy lebky pre líkvoeu
5a129.1	Evak.subdurál.akút.hematómu návrtom bez ICP monitor.	5a20d	Ventrikulo-cisternoanastomóza podľa Torkildsena
5a12a.0	Evak.subdurál.subakút.hemat. návrtom s ICP monitor.	5a20e.0	Primár.extirp.kavernóz.malform. mozgú supratent.s neuronav
5a12a.1	Evak.subdurál.subakút.hemat.návrtom bez ICP monitor.	5a20e.1	Prim.extirp.kavernóz.malf.mozgu supratent.bez neuronav.
5a12b.0	Evak.subdurál.chron.hematómu návrtom s ICP monitor.	5a20e.2	Prim.extirpácia kavernóz.malf.mozgu infratent.s neuronavig.
5a12b.1	Evak.subdurál.chron.hematómu návrtom bez ICP monitor.	5a20e.3	Prim.extirp.kavernóz.malf.mozgu infratent.bez neuronav.
5a12d.4	Evak.intracerebr.spontán.hemat.bez hemocefalu,supratent.	5a20e.4	Prim.extirp.kaver.malf.mozgu v obl.mozg.kmeňa s neuronav.
5a12d.5	Evak.intracerebr.spontán.hemat.s hemocefalom,supratent.	5a20e.5	Prim.extirp.kaver.malf.mozgu v obl.mozg.kmeňa bez neuronav.
5a12d.6	Evak.intracerebr.spontán.hemat.bez hemocefalu,infratent.	5a20e.6	Recidivuj.extirp.kaver.malform.mozgu supratent.s neuron.
5a12d.7	Evak.intracerebr.spontán.hemat.s hemocefalom,infratent.	5a20e.7	Recid.extirp.kavern.malform.mozgu supratent.bez neuron.
5a130	Dekompresia hlav.nervov v mastoidálnom a tympan.úseku n.VII	5a20e.8	Recid.extirp.kavernóz.malform.mozgu infratent.s neuron.
5a131	Dekompresia hlav.nervov labyrintového úseku n.VII.	5a20e.9	Recid.extirp.kavernóz.malform.mozgu infratent.bez neuron.
5a132.7	Mikrovaskulár.dekompresia n.VII. v zad.jame lebečnej	5a20e.a	Rec.extirp.kaver.malform.mozgu v obl.mozg.kmeňa s neuron.
5a132.8	Mikrovaskulár.dekompresia n.VIII. v zad.jame lebečnej	5a20e.b	Rec.extirp.kaver.malf.mozgu v obl.mozg.kmeňa bez neuron.
5a132.9	Mikrovaskulár.dekompresia n.IX. v zad.jame lebečnej	5a20f.0	Ošetrovanie aneurizmy mozgovej tepny s krvácim:1 klip
5a191	Subfrontálna kraniektómia s resekciovou tumoru rinobázy	5a20f.1	Ošetrovanie aneurizmy mozg.tepny s krvác:viac klipov
5a192	Extirpácia iného tumoru zad.jamy retrosigmoid.pristupom	5a20f.2	Ošetrovanie aneurizmy mozg.tepny bez krvác:1 klip
5a195	Dekompresívna kraniektómia bez uloženia kosti	5a20f.3	Ošetrovanie aneurizmy mozg.tepny bez krvác:viac klipov
5a198.1	Trepanopunkcia mozg.cysty/abscesu:supratent.1 ložisko	5a20g.4	Resek.arterioven.malform.mozgu s krvác.s použ.klipov
5a198.9	Trepanopunkcia mozg.cysty/abscesu:supratent.viac ložísk	5a20g.5	Resek.arterioven.malform.mozgu s krvác.bez použ.klipov
5a199.1	Trepanopunkcia mozg.cysty /abscesu infratent;jedno lož.	5a20g.6	Resek.arterioven.malform.mozgu bez krvác.bez použ.klipov

5a20g.7	Resek arterioven.malform.mozgu bez krvác.s použ.klipov	5a30a	Pred./zad.rizotóm.miech.koreň./drez miech.léz.pre bolesť
5a20h.0	Dekomp.operácia v obl.kraniocer.prech:A.Ch.malf.s duropl.	5a30b	Dorzálna rizotómia pre neurogénny močový mechúr
5a20h.1	Dekomp.op.v obl.kraniocer.prech:A.Ch.malf.s duropl.a p.i.	5a30c	Deliberácia miechy a miechových nervov
5a20h.2	Dekomp.op.v obl.kraniocer.prech:iná ako A.Ch.malf.s duropl.	5a30d	Deliberácia miechy a miechových nervov endoskopicky
5a20h.3	Dekomp.op.v obl.kraniocer.prech:iná ako A.Ch.mf.s dp.l.s p.i.	5a30e.4	Deliberácia pripútanej miechy extirp.lipómu z mieš.kónusu
5a20j.0	Intrakr.rekonštr.OP bez použ.biolog.lep.s použ.alotranspl.	5a30e.5	Deliberácia pripútanej miechy uvoľnením jazvy jazvovit.tk.
5a20j.1	Intrakr.rekonštr.OP bez použ.biolog.lep.s použ.autotranspl.	5a30e.6	Deliberácia pripútanej miechy znesením kostrného výrastku
5a20j.2	Intrakr.rekonštr.OP bez použ.biolog.lep.s použ.umel.implant.	5a30e.7	Deliberácia pripútanej miechy discíziou filum terminale
5a20k.0	Intrakr.rekonštr.OP s použ.biolog.lep.s použ.alotranspl.	5a30f	Impl.liek.pumpy na intratekál.aplik.liečiva do miech.kanála
5a20k.1	Intrakr.rekonštr.OP s použ.biolog.lep.s použ.autotranspl.	5a30j	Použ.stabilizač.osteosynt.mat.po plast.defektu neurál.rúry
5a20k.2	Intrakr.rekonštr.OP s použ.biolog.lep.s použ.umel.implant.	5a30k	Syringomyélia s terminálnou ventrikulostómiou
5a20m.0	Uzáver tvr.pleny moz./miechy bez biol.lep.s použ.alotranspl.	5a30n	Uvoľnenie filum terminale
5a20m.1	Uzáver tvr.pleny moz./miechy bez biol.lep.s použ.autotrans.	5a30o.9	Plastika otvoreného defektu proximálnej neurálnej rúry
5a20m.2	Uzáver tvr.pleny moz./miechy bez biol.lep.s pou.umel.implant.	5a30o.b	Plastika otvoreného defektu distálnej neurálnej rúry
5a20n.0	Uzáver tvr.pleny moz./miechy s pou.biol.lep.salotranspl.	5a30p.8	Plastika krytého defektu proximálnej neurálnej rúry
5a20n.1	Uzáver tvr.pleny moz./miechy s biol.lep.s použ.autotranspl.	5a30p.a	Plastika krytého defektu distálnej neurálnej rúry
5a20n.2	Uzáver tvr.pleny moz./miechy s pou.biol.lep.s umel.implant.	5a30r	Implantácia expanderu pred plastikou rozsiahleho defektu
5a20o	Chirurgické ošetrenie dury	5a310.10	Impl.liek.pump.intra./epidurál.pod.liek.l.pum.s konš.priet.
5a20s	Extrakcia ventrikulárnej komôrky	5a310.11	Impl.liek.pump.intratek./epidurál.pod.liek.progr.liek.pumpa
5a20t	Výmena cerebrálneho katétra	5a310.1x	Impl.liek.pump.na intratek./epidurál.podávanie liek:ost.
5a20u	Výmena jednocestného likvorového ventilu	5a310.2	Vytvorenie podkožného rezervoára
5a20v	Extrakcia likvorového shuntu	5a310.3	Revízia imp.intratekálneho a/epidurálneho katétra
5a210.0	Dekomp.kraniekt.odst.č.kl.leb.k dos.d.dek.m.tk.s ul.k.d.k.b.	5a310.4	Revízia impl.liek.pumpy na intratek./epidurál.pod.liekov
5a210.1	Dekomp.kraniekt.odst.č.kl.leb.k dos.dos.d.m.tk.s ul.k.d.b.	5a310.5	Revízia implantovaného podkožného rezervoára
5a211.2	Elevácia impresiv.jednod.zl.lebky s návrt.v obl.kal.bez kraniopl.	5a310.7	Odstránenie impl.liek.pumpy na intratek.,epidurál.pod.liekov
5a211.3	Elev.impr.jednod.zlom.lebky s návrt.v obl.kal.s p.kraniopl.	5a310.8	Odstránenie implantovaného podkožného rezervoára
5a211.4	Elev.impr.jednod.zlom.lebky s návrt.v obl.spod.bez p.kraniopl.	5a311.00	Impl.1 dočas.stimul.epidurál.elektrody na testovanie
5a211.5	Elev.impr.jednod.zlom.lebky s návrt.v obl.spod.s p.kraniopl.	5a311.01	Impl.viac dočas.stimul.epidurál.elektrod na testovanie
5a211.6	Elev.impr.jednod.zlom.lebky s návrt.v obl.zad.j.bez p.kraniopl.	5a311.02	Impl./vým.1 perkut.epidurál.elektrod.na trv.stimul.miechy
5a211.7	Elev.impr.jednod.zlom.lebky s návrt.v obl.zad.j.s p.kraniopl.	5a311.03	Impl./vým.viac perkut.epidur.elektrod.na trv.stimul.miechy
5a212.2	Elev.impr.komplik.zlom.lebky v obl.kal.bez p.kraniopl.	5a311.04	Impl./vým.1 chir.epidurál.elektrod.na trv.stimul.miechy
5a212.3	Elev.impres.komplik.zlom.lebky v obl.kal.s p.kraniopl.	5a311.05	Impl./vým.viac chir.epidurál.elektrod.na trv.stimul.miechy
5a212.4	Elev.impr.komplik.zlom.lebky v obl.spod.bez p.kraniopl.	5a311.06	Imp.multif.elek.do epid./subarachn.pr.perkut.pulz.rádiotr.oš.
5a212.5	Elev.impr.komplik.zlom.lebky v obl.spod.s p.kraniopl.	5a311.1	Impl./vým.subarachn.elektrod.na stimul.pred.koreňov miechy
5a212.6	Elev.impr.komplik.zlom.lebky v obl.zad.j.bez p.kraniopl.	5a311.20	Odstránenie 1 perkut.stimulač.epidurál.elektrody
5a212.7	Elev.impr.komplik.zlom.lebky v obl.zad.j.s p.kraniopl.	5a311.21	Odstrán.viac perkut.stimul.epidurál.elektrod
5a213	Kraniektóm.a rekonštr.lebky pri zložitých diskrániach	5a311.22	Odstrán.1 chir.stimul.epidurál.elektrody
5a214.10	Rekonštr.tvár.skel.bez lebky(od3reg)p.PC[CAD-implantát]	5a311.23	Odstrán.viac chir.stimul.epidurál.elektrod
5a214.11	Rekon.mozg.lebky s orbit,temp.al.fr.sin.(do2reg),PC[CAD-imp]	5a311.24	Odstrán.1 stimul.subarachnoideál.elektrody
5a214.12	Rekon.mozg.leb.viac.obl.tvár.skel.(od3reg)p.PC[CAD-imp]	5a311.25	Odstrán.viac stimul.subarachnoideál.elektrod
5a214.20	Rekon.leb.bez tvár.skel.s alopl.m.jednoduchý implantát	5a311.31	Revízia 1 perkut.stimul.epidurál.elektrody
5a214.21	Rekon.leb.bez tvár.skel.s alopl.m.p.PC[CAD-imp]jedn.defekt	5a311.32	Revízia viac perkut.stimul.epidurál.elektrod
5a214.22	Rek.lebky bez tvár.skel.s alopl.PC[CAD-imp]vfe./kompl.def.	5a311.33	Revízia 1 chir.stimul.epidurál.elektrody
5a214.8	Kranioplastika vlastnou kosťou	5a311.34	Revízia viac chir.stimul.epidurál.elektrod
5a214.9	Kranioplastika kostným cementom	5a311.35	Revízia 1 stimul.subarachnoid.elektrody
5a214.a	Kranioplastika biokeramikou	5a311.36	Revízia viac stimul.subarachnoid.elektrod
5a214.b	Kranioplastika titanovou sieťkou	5a311.40	Impl./v.neurost.epid.st.mie.s impl./v.elek.,1-k.p.i.sy b.d.
5a214.c	Kranioplastika inými materiálmi	5a311.41	Impl./v.neurost.epid.st.mie.s impl./v.elek.,viac-k p.i.sy b.d.
5a215.2	Kraniot.a elev.impres.zlom.lebky v obl.kalvy b.použ.kraniopl.	5a311.42	Impl./v.neurost.epid.st.mie.s impl./v.elek.,viac-k p.i.sy.dob.
5a215.3	Kraniot.a elev.impres.zlom.lebky v obl.kalvy s použ.kraniopl.	5a311.50	Vým.neurost.epid.st.mie.bez potr.výmeny elek.,1-k.p.i.sy b.d.
5a215.4	Kraniot.a elev.impres.zlom.lebky v obl.spod.bez použ.kraniopl	5a311.51	Vým.neurost.epid.st.mie.bez potr.vým.elekt.,viac-k p.i.sy b.d.
5a215.5	Kraniot.a elev.impres.zlom.lebky v obl.spod.s použ.kraniopl.	5a311.52	Vým.neurost.epid.st.mie.bez potr.vým.elek.,viac-k p.i.sy.dob.
5a215.6	Kraniot.a elev.impres.zlom.leb.v obl.zad.jam.b.použ.kraniopl.	5a311.6	Impl./vým.neurost.stim.pred.kor.miechy s impl./vým.subara.el.
5a215.7	Kraniot.a elev.impres.zlom.leb.v obl.zad.jam.s použ.kraniopl	5a311.7	Výmena neurost.stim.pred.kor.miechy bez /vým.subarach.el.
5a215.8a	Imp./vým.liek.p.intravent.inf.p.funkč.OP.leb.moz,m.bl,p.i.s.k.pr	5a311.8	Reviz.imp.neurost.epidurál.stim.mie.a stim.pred.koreň.mie.
5a215.8b	Imp./vým.liek.p.intrav.inf.p.funkč.OP.leb.moz,m.bl,p.i.s.p.v.d.p	5a311.9	Odstr.imp.neurost.epid.st.mie.a stim.pred.kor.miechy
5a215.8x	Imp./vým.liek.p.intrav.infúziu p.funkč.OP.leb.moz,m.bl: iná	5a311.x	Iné operácie na mieche a miechových štruktúrach
5a215.90	Impl.neurost.moz.stim.s imp./vým.n.el:1k,p.i.bez d	5a400	Denervácia periférneho nervu
5a215.91	Im.neurost.m.stim.im/v.neurost.el.viac.sys.pl.imp.bez m.dob	5a401	Excízia lézie periférneho nervu:pri rekonštrukcii
5a215.92	Im.neurost.m.stim.im./vým.neurost.el:viac.sys.pl.imp.dobj.	5a402.b	Rekonštrukčné OP n. XI. extrakraniál.štepom
5a215.a0	Vým.neurost.moz.stim.s imp./vým.n.el:1k,p.i.bez d.	5a402.c	Rekonštrukčné OP n. XII. extrakraniál.štepom
5a215.a1	Vým.neurost.m.stim.s imp./v.neurost.el.viac.s.pl.imp.bez d.	5a403	Rekonštrukcia n.VII. štepom v extrakraniálnom úseku
5a215.a2	Vým.neurost.m.stim.s imp./v.neurost.el.viac.s.pl.imp.dobj.	5a404	Primárna mikrosutúra nervového plexu
5a215.b	Iné op.lebky.mozgu,m.blán:impl.al.vým.neuroprotézy	5a405.b	Rekonštrukčné OP n. XI. extrakraniál.sutúrou
5a300	Perkutánná chordotómia a traktotómia	5a405.c	Rekonštrukčné OP n. XII. extrakraniál.sutúrou
5a301	Trigeminová miechová traktotómia	5a406.7	Preťatie pri hemispazme n.VII
5a302	Iné protibolestivé operačné výkony na mieche	5a406.b	Preťatie pri hemispazme n.XI
5a307	Dekompresia intramedulárneho tumoru miechy	5a40a.7	Anastomóza n. VII.sutúrou
5a308	Evakuácia spontánného hematómu miechového kanála	5a40a.b	Anastomóza n. XI.sutúrou
5a309	Evakuácia epidurálneho hematómu miechového kanála	5a40a.c	Anastomóza n. XII.sutúrou

5a40b.7	Anastomóza n. VII.štepom	5a50l	Explorácia intradurál.časti brach.plexu zadným prístupom
5a40b.b	Anastomóza n. XI.štepom	5a50m	Explorácia extradurálnej časti brachiálneho plexu
5a40b.c	Anastomóza n. XII.štepom	5a50n	Skalenotóm.al.dekompres.brach.plexu p.sy.hor.hrud.apertúry
5a40c.3	Resekcia schwanómu n. III.extrakraniálne cez labyrint	5a50o	Dekompresia periférneho nervu transkutánná
5a40c.4	Resekcia schwanómu n. IV.extrakraniálne cez labyrint	5a50p	Transpozícia periférneho nervu
5a40c.5	Resekcia schwanómu n. V.extrakraniálne cez labyrint	5a50r	Endoskopická dekompresia kanála n.II
5a40c.6	Resekcia schwanómu n. VI.extrakraniálne cez labyrint	5a50t.00	Impl./v.neurost.PNS s impl./v.el.:1-kanál.plne impl.nedobj.
5a40c.7	Resekcia schwanómu n. VII.extrakraniálne cez labyrint	5a50t.01	Impl./v.neurost.PNS s impl./v.el.:viac-k.plne impl.nedob.
5a40c.9	Resekcia schwanómu n. IX.extrakraniálne cez labyrint	5a50t.02	Impl./v.neurost.PNS s impl./v.el.:viac-k.plne impl.dobj.
5a40c.a	Resekcia schwanómu n. X.extrakraniálne cez labyrint	5a50t.03	Impl./v.neurost.PNS s impl./v.el.:vág.nervostim.sy
5a40c.b	Resekcia schwanómu n. XI.extrakraniálne cez labyrint	5a50t.04	Impl./v.neurost.PNS s impl./v.el.:vág.n.-stim.srd.b.um.sn.v PK
5a40c.c	Resekcia schwanómu n. XII.extrakraniálne cez labyrint	5a50t.05	Impl./v.neurost.PNS s impl./v.el.:vág.n.-stim.srd.s um.sn.v PK
5a40d.3	Resekcia schwanómu n. III.extrakraniál.retrosigmoidálne	5a50t.06	Impl./v.neurost.PNS s impl./v.el.:aktivácia baroreceptora
5a40d.4	Resekcia schwanómu n. IV.extrakraniál.retrosigmoidálne	5a50t.10	Vým.neurost.PNS bez vým.el.:1-kanál.plne impl.nedobj.
5a40d.5	Resekcia schwanómu n. V.extrakraniál.retrosigmoidálne	5a50t.11	Vým.neurost.PNS bez vým.el.:viac-kanál.plne impl.nedob.
5a40d.6	Resekcia schwanómu n. VI.extrakraniál.retrosigmoidálne	5a50t.12	Vým.neurost.PNS bez vým.el.:viac-kanál.sy.dobj.
5a40d.7	Resekcia schwanómu n. VII.extrakraniál.retrosigmoidálne	5a50t.13	Vým.neurost.PNS bez vým.el.:vágový nervostim.sy
5a40d.9	Resekcia schwanómu n. IX.extrakraniál.retrosigmoidálne	5a50t.14	v.neurost.PNS bez v.el.:vág.n.stim.s.srdc.b.v.sním.v PK
5a40d.a	Resekcia schwanómu n. X.extrakraniál.retrosigmoidálne	5a50t.15	v.neurost.PNS bez v.el.:vág.n.stim.s.srdc.s.v.sním.v PK
5a40d.b	Resekcia schwanómu n. XI.extrakraniál.retrosigmoidálne	5a50t.16	Vým.neurost.PNS bez vým.el.:sy.aktivácie barorc.
5a40d.c	Resekcia schwanómu n. XII.extrakraniál.retrosigmoidálne	5a50t.e	Implantácia periférnej neuroprotézy
5a40e.3	Resekcia schwanómu n. III.extrakraniál.kombinovane	5a902.11	Laminotómia krčnej chrbtice,1 segment
5a40e.4	Resekcia schwanómu n. IV.extrakraniál.kombinovane	5a902.12	Laminotómia krčnej chrbtice,2 segmenty
5a40e.5	Resekcia schwanómu n. V.extrakraniál.kombinovane	5a902.13	Laminotómia krčnej chrbtice,viac ako 2 segmenty
5a40e.6	Resekcia schwanómu n. VI.extrakraniál.kombinovane	5a902.21	Hemilaminektómia krčnej chrbtice,1 segment
5a40e.7	Resekcia schwanómu n. VII.extrakraniál.kombinovane	5a902.22	Hemilaminektómia krčnej chrbtice,2 segmenty
5a40e.9	Resekcia schwanómu n. IX.extrakraniál.kombinovane	5a902.23	Hemilaminektómia krčnej chrbtice,viac ako 2 segmenty
5a40e.a	Resekcia schwanómu n. X.extrakraniál.kombinovane	5a902.31	Laminektómia krčnej chrbtice,1 segment
5a40e.b	Resekcia schwanómu n. XI.extrakraniál.kombinovane	5a902.32	Laminektómia krčnej chrbtice,2 segmenty
5a40e.c	Resekcia schwanómu n. XII.extrakraniál.kombinovane	5a902.33	Laminektómia krčnej chrbtice,viac ako 2 segmenty
5a40f.3	Resekcia schwanómu n. III.extrakran.stred.jamou	5a903.11	Laminotómia hrudnej chrbtice,1 segment
5a40f.4	Resekcia schwanómu n. IV.extrakran.stred.jamou	5a903.12	Laminotómia hrudnej chrbtice,2 segmenty
5a40f.5	Resekcia schwanómu n. V.extrakran.stred.jamou	5a903.13	Laminotómia hrudnej chrbtice,viac ako 2 segmenty
5a40f.6	Resekcia schwanómu n. VI.extrakran.stred.jamou	5a903.21	Hemilaminektómia hrudnej chrbtice,1 segment
5a40f.7	Resekcia schwanómu n. VII.extrakran.stred.jamou	5a903.22	Hemilaminektómia hrudnej chrbtice,2 segmenty
5a40f.9	Resekcia schwanómu n. IX.extrakran.stred.jamou	5a903.23	Hemilaminektómia hrudnej chrbtice,viac ako 2 segmenty
5a40f.a	Resekcia schwanómu n. X.extrakran.stred.jamou	5a903.31	Laminektómia hrudnej chrbtice,1 segment
5a40f.b	Resekcia schwanómu n. XI.extrakran.stred.jamou	5a903.32	Laminektómia hrudnej chrbtice,2 segmenty
5a40f.c	Resekcia schwanómu n. XII.extrakran.stred.jamou	5a903.33	Laminektómia hrudnej chrbtice,viac ako 2 segmenty
5a40g	Transkutánná neurolyza nervov a nervových ganglií	5a904.11	Laminotómia bedrovej chrbtice,1 segment
5a500	Impl.elektron.stimulátora n.vagus pri lieč.epi.	5a904.12	Laminotómia bedrovej chrbtice,2 segmenty
5a501	Rekonštr.OP n.VII v obl.tváre p.paréze n.VII,cross face tech.	5a904.13	Laminotómia bedrovej chrbtice,viac ako 2 segmenty
5a502	Rekonštr.OP n.VII v obl.tváre p.paréze n.VII,dynam.záves	5a904.21	Hemilaminektómia bedrovej chrbtice,1 segment
5a503	Rekonštr.OP n.VII v obl.tváre p.paréze n.VII,static.záves	5a904.22	Hemilaminektómia bedrovej chrbtice,2 segmenty
5a504	Rekonštr.OP n.VII v obl.tváre p.paréze n.VII,transp.svalu	5a904.23	Hemilaminektómia bedrovej chrbtice,viac ako 2 segmenty
5a505.1	Rekonštr.OP n. VII štepom v spánk.k., bližšie k mozg.kmeňu	5a904.31	Laminektómia bedrovej chrbtice,1 segment
5a505.2	Rekonštrukcia n. VII. v spánkovej kosti	5a904.32	Laminektómia bedrovej chrbtice,2 segmenty
5a506	Transplantácia nervu s facio-faciálnou anastomózou	5a904.33	Laminektómia bedrovej chrbtice,viac ako 2 segmenty
5a507.0	Resek.tumoru veľk.a stred.nervov bez násl.rekonštr.nervu	5a904.41	Flavektómia bedrovej chrbtice,1 segment
5a507.1	Resek.tumoru veľk.a stred.nervov s násled.rekonštr.nervu	5a904.42	Flavektómia bedrovej chrbtice,2 segmenty
5a508	Impl.neurostim.zar.pri dysfunkcii dol.moč.ciest	5a904.43	Flavektómia bedrovej chrbtice,viac ako 2 segmenty
5a50a	Rekonštrukčné OP n. VII.extrakraniál.štepom	5b110	Incizia v oblasti štítnej žľazy bez ďalších výkonov
5a50b	Rekonštrukčné OP n. VII.extrakraniál.sutúrou	5b111	Drenáž v oblasti štítnej žľazy
5a50c.2	Mikroch.sut.perif.nervu priama s použ.autotranspl.s použ.lep.	5b112	Revizia,prieskum v oblasti štítnej žľazy
5a50c.3	Mikroch.sut.perif.nerv.priama s pou.autotranspl.bez použ.lep.	5b113	Revizia operačnej rany v oblasti štítnej žľazy
5a50e.4	Rekonštr.nerv.plexu s použ.nerv.šepu;jednostran.	5b11x	Iná incizia v oblasti štítnej žľazy
5a50e.5	Rekonštr.nerv.plexu bez použ.nerv.šepu;jednostran.	5b190	Sutúra na štítnej žľaze po poranení
5a50f	Mikroch.sut.perif.nervu priama bez použ.autotransplant.	5b211.0	Opak.revizia s čiastoč.resek.prišt.tel.,šťand.
5a50g	Dekompresia,deliberácia a uvoľnenie zrastov perifér.nervu	5b211.1	Opak.revizia s čiastoč.resek.prišt.tel.,miniinv.videoas.
5a50h.61	Operácia pre syndróm Guyonovho tunela	5b211.2	Opak.revizia s čiastoč.resek.prišt.tel.,miniinv.radioas.
5a50h.62	Operácia pre syndróm karpálneho tunela	5b211.3	Opak.revizia s čiastoč.resek.prišt.tel.,miniinv.video-radioas.
5a50h.63	OP pre sy.kubitál.tunela s dekompresiou nervu	5b211.4	Opak.revizia s čiastoč.resek.prišt.tel.,endoskop.as.
5a50h.64	OP pre sy.kubitál.tunela s transpozíciou nervu	5b211.5	Opak.revizia s čiastoč.resek.prišt.tel.,endoskop.radioasist.
5a50h.6x	Operácia pre úžinový syndróm na HK, iný	5b211.6	Opak.revizia s čiastoč.resek.prišt.tel.,elektrorestim.
5a50h.7	OP pre potraumat.stavy perifér.nervu na HK	5b211.x	Opak.revizia s čiastoč.resek.prišt.tel.,ostatné
5a50h.8	OP pre pozápal.stavy perifér.nervu na HK	5b330.1↔	Incizia nadobličky,laparotomicky
5a50h.9	Operácia pre úžinový syndróm na dolnej končatine	5b330.2↔	Incizia nadobličky,lumbotomicky
5a50h.a	OP pre potraumat.stavy perifér.nervu na DK	5b330.4↔	Incizia nadobličky,laparoskopicky
5a50h.b	OP pre pozápal.stavy perifér.nervu na DK	5b330.x↔	Incizia nadobličky,ostatné
5a50k	Dekompresia nervového plexu	5b331↔	Drenáž abscesu nadobličky

5b332↔	Rádiofrekvenč.ablácia patolog.ložiska na nadobličke	5c221↔	Mediálna kaptopexia
5b333.1↔	Revízia nadobličiek a okolia nadobličiek,laparot.	5c222↔	Laterálna kaptopexia
5b333.2↔	Revízia nadobličiek a okolia nadobličiek,lumbot.	5c223↔	Kantotómia
5b333.4↔	Revízia nadobličiek a okolia nadobličiek,laparos.	5c224.0↔	Korekčná operácia v oblasti epikantu,Y-V plastika
5b333.x↔	Revízia nadobličiek a okolia nadobličiek,ostatné	5c224.1↔	Korekčná operácia v oblasti epikantu,dvojité Z-plastika
5b33x.1↔	Iné operácie na nadobličke,laparotomicky	5c224.x↔	Korekčná operácia v oblasti epikantu,ostatné
5b33x.2↔	Iné operácie na nadobličke,lumbotomicky	5c225↔	Otvorenie tarsorhafie
5b33x.4↔	Iné operácie na nadobličke,laparoskopicky	5c22x↔	Operácie na kantuse a epikantuse,ostatné
5b33x.x↔	Iné operácie na nadobličke,ostatné	5c230↔	Korekčné operácie entropia a extropia termokoaguláciou
5b421.10	Tymektómia transcervikálne	5c231↔	Korekčné OP entropia a extropia pomocou nalož.stehov
5b421.11	Tymektómia torakotomicky	5c232↔	Korekč.OP entropia a extrop.,horiz.skrát.oč.viečok
5b421.12	Tymektómia sternotomicky	5c233↔	Korekč.OP entropia a extropia pom.retraktorov oč.viečok
5b421.13	Tymektómia torakoskopicky	5c234↔	Korekč.OP entropia a extropia transplant.al.implantáciou
5b421.21	Resekcia týmusu prostredníctvom kolárnej mediastinotómie	5c235↔	Kor.OP entropia a extropia plastikou s posun/zháby
5b421.2x	Resekcia týmusu, iná	5c236↔	Kor.OP entropia a extropia repozíciou(pred lam.viečka)
5b421.4	Maximálna miniinvazívna tymektómia [MMIT]	5c23x↔	Korekčné operácie entropia a extropia,ostatné
5b42x	Iné excízie a resekcie týmusu	5c240↔	Resekcia tarsu pri blefaroptóze
5b492	Extirpácia cysty týmusu	5c241↔	Ohyb levatora aponeurózy pri blefaroptóze
5b49x	Ostatné operácie na týmuse a corpus pineale	5c242↔	Resekcia levatora aponeurózy pri blefaroptóze
5c110↔	Parciálna excízia chorého tkaniva slznej žľazy	5c243↔	Inercia levatora pri blefaroptóze
5c111↔	Kompletná excízia chorého tkaniva a slznej žľazy	5c244↔	Suspenszia m. frontalis pri blefaroptóze
5c120↔	Refixácia slznej žľazy	5c245↔	Záves na m.frontalis s fascia lata pri blefaroptóze
5c12x↔	Iné operácie na slznej žľaze, ostatné	5c246↔	Záves na m.frontalis s iným aloplast.mat. pri blefaroptóze
5c140↔	Excízia chor. tkaniva na slznom bode [punctum lacrimale]	5c24x↔	Korekčné operácie pri blefaroptóze,ostatné
5c141↔	Excízia chorého tkaniva na slznom kanáli	5c250.0↔	Uzáver povrch.defektov oč.vie sutúrou bez zasiah.okraja vie
5c142↔	Excízia chorého tkaniva na slznom vaku	5c250.1↔	Uzáver povrch.defektov oč.viečka sutúrou s úč.okraja viečka
5c143↔	Excízia chor.tkaniva na ductus nasolacrimalis	5c251.0↔	Uzáver hlb.defekt.oč.viečka sutúrou bez zasiah.okraja viečka
5c14x↔	Excízia chor.tk. na slz.vaku a ostat.slz.cestách, ostatné	5c251.1↔	Uzáver hlb.defekt.oč.viečka sutúrou s úč.okraja viečka
5c150.0↔	Invertácia slzného bodu termokauterizáciou	5c252↔	Sutúra avulzie očného viečka
5c150.1↔	Invertácia slzného bodu vretenovou/kosouhlou excíziou	5c25x↔	Sutúra očného viečka, ostatné
5c150.x↔	Invertácia slzného bodu, ostatné	5c260.0↔	Iná rekonštr.oč.viečok, plastikou kož.lalokom posunom kože
5c151↔	Rozšírenie slzného bodu	5c260.1↔	Iná rekonštr.oč.viečok, plast.kož.lalok. pootoč.kože
5c152↔	Ostatné rekonštrukcie slzného bodu	5c260.2↔	Iná rekonštr.oč.viečok, plast.kož.lalok. pretoč.kože
5c160.0↔	Transkutánná dakryocystorinostómia bez intubácie	5c260.x↔	Iná rekonštr.oč.viečok, plast.kož.lalokom, ostat.
5c160.1↔	Transkutánná dakryocystorinostómia s intubáciou	5c261.0↔	Iná rekonštr.oč.viečok, plast.s presunom okr.viečka s kant.
5c160.x↔	Transkutánná dakryocystorinostómia, ostatné	5c261.1↔	Iná rekon.oč.viečok,plast.s presun.okr.viečka s oblúk.posun.
5c161↔	Kanalikulorinostómia	5c261.x↔	Iná rekonštr.oč.viečok, plast.s presunom okr.viečka, ostat.
5c162↔	Prográdna laserová dakryocystorinostómia	5c262.0↔	Iná rekonštrukcia očných viečok:transplantáciou kože
5c163↔	Endonázálna dakryocystorinostómia	5c262.1↔	Iná rekonštrukcia očných viečok:transplantáciou sliznice
5c16x↔	Dakryocystorinostómia, ostatné	5c262.2↔	Iná rekonštrukcia očných viečok:transplantáciou uzlika
5c170.0↔	Konjuktivorinostómia s rekonštrukciou sliznice	5c262.3↔	Iná rekonštr.očných viečok:transplant. sliznice a uzlika
5c170.1↔	Konjuktivorinostómia s kanylou	5c262.4↔	Iná rekonštr.očných viečok:transplant.aloplastickým mat.
5c170.x↔	Konjuktivorinostómia,ostatné	5c262.x↔	Iná rekonštrukcia očných viečok:transplantáciou, ostatné
5c171.0↔	Konjuktivodakryocystostómia s plastikou sliznice	5c263.0↔	Iná rekonštr.oč.viečok: tarsokonjuktivál.transplant.stopk.lal.
5c171.1↔	Konjuktivodakryocystostómia s kanylou	5c263.1↔	Iná rekonštr.oč.viečok: tarsokonjuktivál.transplant. volne
5c171.x↔	Konjuktivodakryocystostómia, ostatné	5c263.2↔	Iná rekonštr.oč.viečok: tarsokonjuktivál.transpl.tarsomarginál.
5c172↔	Rekonštrukcia ductus nasolacrimalis	5c263.x↔	Iná rekonštr.oč.viečok:tarsokonjuktiv.transplantátom,ost.
5c173↔	Endoskopická rekonštrukcia slzných ciest	5c264.0↔	Iná rekonštr.oč.viečok:plast.posunom a rot.vieč.rot.líc.pl.
5c174.0↔	Endoskopická dakryocystorinostómia	5c264.1↔	Iná rekonštr.oč.viečok:pl.pos.a rot.vieč.pl.s pres.a uzáv.
5c174.1↔	Endoskop.dakryocystorinostómia s inzerciou stentu	5c264.2↔	Iná rekonštr.oč.vieč:pl.pos.a rot.v.náh.hor.vie.pl.dol.vie.
5c175↔	Implantácia stentu slzných ciest	5c264.x↔	Iná rekonštr.oč.viečka:plast.posunom a rotáciou viečka ost.
5c176↔	Zavedenie trvalej /dočasnej sondy do slz.ciest	5c265.0↔	Rekonštrukcia uhla očného viečka, mediálne
5c17x↔	Iná rekonštrukcia slzných ciest,ostatné	5c265.1↔	Rekonštrukcia uhla viečka, laterálne
5c190.0↔	Prechodný uzáver slzného bodu	5c266↔	Otvorenie očných viečok po ich rekonštrukcii
5c190.1↔	Permanentný uzáver slzného bodu	5c26x↔	Iná rekonštrukcia očných viečok, ostatné
5c191↔	Výmena kanyly na slzných cestách vrátane repozície	5c270↔	Elevácia obočia
5c192↔	Odstránenie kanyly na slzných cestách	5c271↔	Blefaroplastika horného viečka
5c193↔	Odstránenie intubácie slzných ciest	5c272↔	Blefaroplastika dolného viečka
5c194↔	Odstránenie prechodného uzáveru slzného bodu	5c273↔	Odstránenie tukového prolapsu orbity
5c19x↔	Iné operácie na slzných cestách,ostatné	5c280.0↔	Vertikál.predĺženie horného viečka Z-plastikou
5c210.0↔	Povrch.excízia chor.tk.oč.viečka bez zasiahn. okraja viečka	5c280.1↔	Vertikálne predĺženie horného viečka transplantátom
5c210.1↔	Povrch.exc.chor.tk.oč. viečka so zasiahn. okraja viečka	5c280.2↔	Vertikál.predlž.hor.viečka recesiou retraktora horného viečka
5c211.0↔	Povrch.exc.ch.tk.oč.viečka histogr.kontr.bez zas.okr.viečka	5c280.3↔	Vertik.predlž.hor.viečka ektómiou Muller.svalov
5c211.1↔	Povrch.exc.ch.tk.oč.viečka histogr.kontrol.so zas.okr.viečka	5c280.x↔	Vertikálne predĺženie horného viečka, ostatné
5c212.0↔	Hlboká exc.chor.tk.oč.viečka bez zasiahnutia okraja viečka	5c281↔	Vertikálne predĺženie dolného viečka
5c212.1↔	Hlboká exc.chor.tk.oč.viečka so zasiahnutím okraja viečka	5c28x↔	Vertikálne predĺženie viečka,ostatné
5c213.0↔	Hlb.exc.ch.tk.oč.viečka histogr.kontr.bez zasiah.okr.viečka	5c290↔	Fixácia závaží na očnom viečku
5c213.1↔	Hlb.exc.ch.tk.oč.viečka histogr.kontr.so zas.okraja viečka	5c390↔	Adhéziolyza na priamom očnom svalle
5c220.0↔	Tarsorhafia bez excízie okraja viečka	5c391↔	Odstránenie svalovej sutúry na priamom očnom svalle
5c220.1↔	Tarsorhafia s excíziou okraja viečka	5c392↔	Prerušenie priameho očného svalu

5c393↔	Refixácia priameho očnému svalu	5c60x↔	OP odstr.cudz. telesa z prednej oč.komory, ost.
5c39a↔	Adheziolyza na šikmom očnému svalu	5c610.0↔	Krytá goniotrepán/trabekulotóm.bez adjuvant.medikament.Th
5c39b↔	Odstránenie naloženého svalového šva na šikmom očnému sva	5c610.1↔	Krytá goniotrepán/trabekulotóm.s medikament.na potlač.fibrózy
5c39c↔	Prerušenie šikmého očnému svalu	5c610.x↔	Krytá goniotrepán/trabekulotómia, ostatné
5c39d↔	Refixácia šikmého očnému svalu	5c611↔	Nekrytá trepanácia sklery
5c400↔	OP odstránenie cudz.telesa zo spojovky pomocou magnetu	5c612↔	Iridoklesis
5c401↔	OP odstránenie cudzieho telesa zo spojovky incíziou	5c613↔	Ostatné fistulácie sklery
5c40x↔	OP odstránenie cudzieho telesa zo spojovky, ostatné	5c614.0↔	Revízia vsakovacieho vankúšika fistuly sklery
5c410.0↔	Deštrukcia chorého tkaniva spojovky termokoaguláciou	5c614.1↔	Revízia sekundárneho uzáveru sklerálneho plátku fistuly sklery
5c410.1↔	Deštrukcia chor. tkaniva spojovky koaguláciou laserom	5c614.2↔	Otvorenie sklerálneho plátku fistuly sklery
5c410.2↔	Deštrukcia chorého tkaniva spojovky kryokoaguláciou	5c614.x↔	Revízia fistuly sklery, ostatné
5c410.x↔	Deštrukcia chorého tkaniva spojovky, ostatné	5c615↔	Laserosklerotómia
5c411↔	Excizia chorého tkaniva spojovky bez plastiky	5c616↔	Filtrač. OP zníž. vnútroočnému tlaku s implantátom
5c412↔	Excizia chorého tkaniva spojovky s plastikou	5c617.1↔	Trabekulekt.s bazál.iridektómiou bez adjuv.medikament.Th
5c414↔	Periektómia chorého tkaniva spojovky	5c617.2↔	Trabekulekt.s bazál.iridektómiou s medikament.na potlač.fibr
5c420.0↔	Transplant.spojovky/kmeň.buniek limbusu z ipsilaterál.oka	5c617.3↔	Trabekulekt.bez bazál.iridektómie bez adjuv.medikament.Th
5c420.1↔	Transplant.spojovky/kmeň.buniek limbusu z kontralaterál.oka	5c617.4↔	Trabekulekt.bez bazál.iridektómie s medikament.na potlač.fibr
5c420.2↔	Alogénna transplant.spojovky/kmeň. buniek limbusu	5c61x↔	Zníž.vnútrooč.tlaku filtruj.OP(OP ovplyvn.filtráciu),ost.
5c420.x↔	Transplantácia spojovky/kmeň.buniek limbusu, ostatné	5c630↔	Chirurgická iridektómia
5c421↔	Plastika spojovky transplantáciou z nosovej sliznice	5c631↔	Trabekulotómia na zníž.vnútrooč.tl.zlepš.cirkul.komor.tek.
5c422↔	Plastika spojovky transplantáciou z ústnej sliznice	5c632↔	Goniotómia
5c423↔	Tenonplastika spojovky	5c633↔	Lasero-trabekuloplastika
5c42x↔	Plastika spojovky, ostatné	5c634↔	Gonioplastika alebo iridoplastika laserom
5c431↔	Uvoln.zrastov medzi spojovkou a viečkom s plastikou spojovky	5c636↔	Laserová iridotómia
5c491↔	Súťura spojovky	5c650↔	Excizia chorého tkaniva dúhovky
5c500↔	Operatívne odstránenie cudzieho telesa z rohovky magnetom	5c651↔	Excizia chorého tkaniva corpus ciliare
5c501↔	Operatívne odstránenie cudzieho telesa z rohovky incíziou	5c652↔	Excizia chorého tkaniva sklery
5c502↔	Vyčistenie lôžka rany po OP odstr.cudz. telesa z rohovky	5c654↔	Deštrukcia chorého tkaniva corpus ciliare
5c503↔	Ošetrenie erózie rohovky spôsobenej cudzím telesom	5c655↔	Deštrukcia chorého tkaniva sklery
5c50x↔	Operatívne odstránenie cudzieho telesa z rohovky, ostatné	5c65x↔	Exc.a deštr.chor.tk.na dúhovke, cor.cil.a sklér:ost.
5c510↔	Chirurgická incízia rohovky	5c660↔	Iná iridotómia
5c511↔	Incízia rohovky laserom	5c661↔	Iná laserová iridotómia
5c51x↔	Incízia rohovky, ostatné	5c662↔	Iná chirurgická iridektómia
5c521↔	Operácie pterygia s plastikou spojivky	5c663↔	Excizia prolabovanej dúhovky
5c522↔	Operácie pterygia s fototerapeutickou keratotómiou	5c664↔	Korepraxia
5c530.0↔	Deštrukcia chorého tkaniva rohovky termokoaguláciou	5c66x↔	Iná iridektómia a iridotómia, ostatné
5c530.1↔	Deštrukcia chorého tkaniva rohovky laserokoaguláciou	5c671↔	Chirurgická iridoplastika na dúhovke
5c530.2↔	Deštrukcia chorého tkaniva rohovky kryokoaguláciou	5c672↔	Uvoľnenie predných synechií (medzi dúhovkou a rohovkou)
5c530.x↔	Deštrukcia chorého tkaniva rohovky, ostatné	5c673↔	Uvoľnenie goniosynechií (uhol očnej komory)
5c532.0↔	Superficiálna (povrchová) keratotómia chor.tk.rohovky	5c674↔	Uvoľnenie zadných synechií (medzi dúhovkou a šošovkou)
5c532.1↔	Keratotómia chor. tkaniva rohovky s EDTA	5c675↔	Odstránenie pupilárnej membrány (membrány zrenice)
5c532.x↔	Keratotómia chor. tkaniva rohovky, ostatné	5c676↔	OP na dúhovke iris diafragmou (arteficiál.)
5c533↔	Fototerapeutická exc. a deštrukcia chor.tk.rohovky	5c677↔	Prechodné chirurgické rozšírenie zrenice
5c535↔	Abrázia rohovky chemická alebo nechemická	5c67x↔	Iné OP na dúhovke, ostatné
5c53x↔	Excizia a deštrukcia chorého tkaniva rohovky, ostatné	5c680.0↔	OP odstr.cudz. tel.na sklére magnetom
5c540↔	Lamelárna transplantácia rohovky	5c680.1↔	OP odstr.cudz. telesa na sklére incíziou
5c541.0↔	Perforujúca transplantácia rohovky bez typizácie HLA	5c680.x↔	OP odstr.cudz. telesa na sklére, ostatné
5c541.1↔	Perforujúca transplantácia rohovky s typizáciou HLA	5c681.0↔	Prímá sutúra sklery
5c543↔	Výmenná keratoplastika	5c681.3↔	Revízia sutúry sklery
5c544↔	Inercia keratoprotézy (rohovkovej protézy)	5c681.x↔	Sutúra sklery, ostatné
5c54x↔	Transplantácia rohovky a keratoprotetika, ostatné	5c682.1↔	Zosilnenie oslab.miesta sklery s pou.aloplast.mat.
5c550.0↔	Radiálna keratotómia rohovky	5c682.2↔	Zosilnenie sklery s pou.aloplast.mat.[skleroplastika]
5c550.1↔	Keratotómia rohovky nie radiálna	5c68x↔	Ostatné operácie na sklére
5c550.x↔	Keratotómia rohovky, ostatné	5c690↔	Paracentéza na sklére, pred.oč.kom., dúhov. a corp.ciliare
5c551↔	Fotorefrakč.keratoplastika a iná rekonštr.rohovky	5c691.0↔	Výplach pred.oč.kom.bez ďalších opatrení
5c552↔	Keratomileusis rohovky	5c691.1↔	Výplach pred.oč.kom., odstr.silikón.oleja
5c553↔	Keratomileusis rohovky in-situ	5c691.2↔	Výplach pred.oč.kom.s vložením medikamentov
5c554↔	Keratofakia rohovky	5c691.3↔	Výplach pred.oč.kom.s odobratím mat.na ďalšie vyš.
5c555↔	Epikeratofakia rohovky	5c691.x↔	Výplach prednej očnej komory, ostatné
5c556↔	Lasero-termo-keratoplastika rohovky	5c692↔	Vloženie plynu do prednej očnej komory
5c557↔	Implant.prstenc.segmentu do rohovky, intrastromál.	5c693↔	Exc.epiteliál.vrastania na sklére, pred.oč.kom., dúh. a corp.ciliare
5c55x↔	Refrakč.keratoplastika a iná rekonštr.rohovky, ostatné	5c694↔	Fixácia ciliárneho telieska
5c590↔	Tetovacia rohovky	5c695↔	Odstr.šva na sklére, pred.oč.kom., dúh. a corp.ciliare
5c591↔	Prekrytie rohovky spojivkou	5c69x↔	Iné OP na sklére, pred.oč.kom., dúh. a corp.ciliare, ost.
5c592↔	Prekrytie rohovky amniotickou membránou	5c700↔	OP odstránenie cudzieho telesa zo šošovky magnetom
5c593↔	Uzáver defektu rohovky tkanivovým lepidlom	5c701↔	OP odstránenie cudzieho telesa zo šošovky incíziou
5c594↔	Odstránenie rohovky	5c70x↔	OP odstránenie cudzieho telesa zo šošovky, ostatné
5c596↔	Sutúra rohovky	5c732.0↔	Vytlačenie jadra šoš.a/al.aspir.sk.-k.p.b.ip.all.p.š.
5c600↔	OP odstr.cudz. telesa z pred.oč.komory magnetom	5c732.5↔	Vytl.jad.š.a/al.a.s-k.p.zav.k.uh.op.š.p.k.
5c601↔	OP odstr.cudz. telesa z prednej oč.komory incíziou	5c732.6↔	Vytl. jadra.š.a/al.a.s-k.p.zav.i(d.)f.š.p.k.



5c732.7↔	Vytl.jad.š.a/al.a.skler-korne.p.zav.u.š.p.k.	5c73x.h↔	Ost.extrak.e.š[ECCE]so zav.š.zad.k.i.o.š.
5c732.8↔	Vytl.jad.š.a/al.a.skler-korneal.p.zav.š.p.k.,b.b.u.	5c73x.x↔	Extrakapsulárna extrakcia šošovky [ECCE],ostatné
5c732.9↔	Vytl.jad.š.a/al.a.s-k.p.zav.viac.alopl.š.	5c750.5↔	Sek.zav.alopl.š. u afak.oka so zav.komor.uh.š.p.k.
5c732.a↔	Vytl.jad.š.a/al.a.s-k.p.pr.zav.š.z.k.,mf.io.š.	5c750.6↔	Sek.zav.alopl.š.u af.o so zav.na ir.fix.š.p.k.
5c732.b↔	Vytlač.jad.šoš.a/al.a.s-k.p.zav.s.f.š.z.k.,mf.io.š.	5c750.7↔	Sek.zav.alopl.š.u af.o so zav.i.šoš.pred.komory
5c732.c↔	Vytlač.jad.šoš.a/al.a.s-k.p.zav.s.f.š.z.k.,mf.io.š.	5c750.8↔	Sek.zav.alopl.šoš.u af.o so zav.š.p.k.b.b.u.
5c732.d↔	Vytl.jadra š.a/al.a.s-k.p.zav.š.z.k.,mf.io.š.	5c750.a↔	Sek.zav.alopl.š. u af.o. so zav.k.f.š.z.k.,m.f.i.o.š.
5c732.e↔	Vytl.jad.š.a/al.a.s-k.p.zav.s.f.š.z.k.,io.š.	5c750.b↔	Sek.zav.alopl.š.u af.o. so zav.s.f.š.z.k.,m.f.i.o.š.
5c732.f↔	Vytl.jad.š.a/al.a.s-k.p.zav.s.f.š.z.k.,io.š.	5c750.c↔	Sek.zav.alopl.š.u af.o so zav.s.f.š.z.k.,m.f.i.o.š.
5c732.g↔	Vytl.jad.š.a/al.a.s-k.p.zav.s.f.š.z.k.,io.š.	5c750.d↔	Sek.zav.alopl.š.u af.o. so zav.š.z.k.,b.b.u.,m.f.i.o.š.
5c732.h↔	Vytl.jad.š.a/al.a.s-k.p.zav.š.z.k.,b.b.u.	5c750.e↔	Sek.zav.alopl.š.u af.o so zav.k.f.š.z.k.i.o.š.
5c732.x↔	Vytl.jad.š.a/al.a.s-k.p.pr.o.	5c750.f↔	Sek.zav.alopl.š. u af.o.so zav.s.f.š.z.k.i.o.š.
5c733.0↔	Stekutenie jadra šoš.[f.ef.]s-k.p:b.ip.all.p.š.	5c750.g↔	Sek.zav.alopl.š. u af.o so zav.s.f.š.z.k.i.o.š.
5c733.5↔	Stekutenie j.šoš.[f.ef.]s-k.p.zav.o.k.u.o.š.p.k.	5c750.h↔	Sek.zav.alopl.š.u af.o. so zav.š.z.k.b.b.u.i.o.š.
5c733.6↔	Stekut.j.šoš.[f.ef.]skler-kornea.p.zav.ir.f.š.p.k.	5c750.x↔	Sek.zav.alopl.šošovky u afakického oka:ost.
5c733.7↔	Stekut.j.šošovky [f.ef.]s-k.p.zav.o.š.p.k.	5c751.5↔	Zav.alopl.šoš.u fak.oka so zav.o.k.u.op.š.p.k.
5c733.8↔	Stekut.jadra šoš.[f.ef.]s-k.p.zav.š.p.k.,b.b.u.	5c751.6↔	Zav.alopl.šoš.u fak.o so zav.na iris f.š.p.k.
5c733.9↔	Stekut.j.šoš.[fakoemulzif]s-k.p.zav.v.ap.š.	5c751.7↔	Zav.alopl.šoš.u fak.oka so zaved.i.šoš.pred.kom.
5c733.a↔	Stekut.j.šoš.[f.ef.]s-k.p.zav.k.f.š.z.k.,mf.io.š.	5c751.8↔	Zav.alopl.šoš.u f.o so zav.inej]šoš.p.k,b.b.u.
5c733.b↔	Stekut.j.šoš.[f.ef.]s-k.p.zav.s.f.š.z.k.,mf.io.š.	5c751.a↔	Zav.alopl.šoš.u f.o so zav.kaps.f.š.z.k.,m.f.i.o.š.
5c733.c↔	Stekut.j.šoš.[f.ef.]s-k.p.zav.s.f.š.z.k.,mf.io.š.	5c751.b↔	Zav.alopl.šoš.u fak.o.zav.s.fix.š.z.k.,m.f.i.o.š.
5c733.d↔	Stekut.j.šoš.[f.ef.]skler-korn.p.zav.š.z.,mf.io.š.	5c751.c↔	Zav.alopl.šoš.u f.o so zav.sk.f.š.z.k.,m.f.i.o.š.
5c733.e↔	Stekut.j.šoš.[f.ef.]s-k.p.zav.k.f.š.z.k.,io.š.	5c751.d↔	Zav.alopl.šoš.u f.o so zav.š.z.k.,m.f.i.o.š.
5c733.f↔	Stekut.j.šoš.[f.ef.]s-k.p.zav.s.f.š.z.k.,io.š.	5c751.e↔	Zav.alopl.šoš.u f.o so zav.k.f.š.z.k.,i.o.š.
5c733.g↔	Stek.jadra šoš.[f.ef.]s-k.p.zav.s.f.š.z.k.,io.š.	5c751.f↔	Zav.alopl.šoš.u f.o so zav.sulk.fix.š.z.k.,i.o.š.
5c733.h↔	Stek.j.šoš.[f.ef.]s-k.p.zav.š.z.k.,b.b.u.i.o.š.	5c751.g↔	Zav.alopl.šoš.u f.o so zav.sk.f.š.z.k.,i.o.š.
5c733.x↔	Stekutenie jadra šoš.[f.ef.]s-k.príst:ost.	5c751.h↔	Zav.alopl.šoš.u f.o so zav.š.z.k.,b.b.u.i.o.š.
5c734.0↔	Vytl.jad.šoš.a/al.cez.korn.p.b.ip.ap.š.	5c751.x↔	Zavedenie aloplast.šošovky u fakického oka,ost.
5c734.5↔	Vytl.j.š.a/al.aspir.korneal.p.zav.o.uh.k.š.p.k.	5c752.5↔	Výmena aopl.šoš.so zav.na kap.f.š.p.k.
5c734.6↔	Vytl.j.š.a/al.a.k.p.zav.i.f.š.p.k.	5c752.6↔	Výmena aopl.šoš.so zav.na iris fix.šoš.pred.kom.
5c734.7↔	Vytl.j.š.a/al.aspir.k.przav.o.š.p.k.	5c752.7↔	Výmena aopl.šoš.so zav.inej]šoš.pred.k.
5c734.8↔	Vytl.j.š.a/al.a.korneal.prizav.š.p.k.,b.b.u.	5c752.8↔	Výmena aopl.šoš.so zav.šoš.pred.kom.b.b.u.
5c734.9↔	Vytl.jadra šošovky a/al.aspir.k.p.zav.v.ap.š.	5c752.a↔	Výmena aopl.šoš.so zav.na kaps.fix.šoš.zad.kom.
5c734.a↔	Vytlačenie j.š.a/al.aspir.k.p.zav.k.f.š.z.k.,mf.io.	5c752.b↔	Výmena aopl.šoš.so zav.na s.fix.šoš.z.k.,m.f.i.o.š.
5c734.b↔	Vytl.j.š.a/al.a.k.p.zav.s.f.š.z.k.,mf.io.š.	5c752.c↔	Výmena aopl.šoš.so zav.na sk.f.š.z.k.,m.f.i.o.š.
5c734.c↔	Vytl.j.š.a/al.a.k.p.zav.s.š.z.k.,mf.io.š.	5c752.d↔	Výmena aopl.šoš.so zav.šoš.zad.kom.,b.b.u.,m.f.i.o.š.
5c734.d↔	Vytl.j.š.a/al.a.k.p.zav.š.z.k.,mf.io.š.	5c752.e↔	Výmena aopl.šoš.so zav.k.f.š.z.k.,i.o.š.
5c734.e↔	Vytl.j.š.a/al.a.k.p.zav.k.f.š.z.k.,io.š.	5c752.f↔	Výmena aopl.šoš.so zav.s.f.š.z.k.,i.o.š.
5c734.f↔	Vytl.j.šoš/aal.aspir.k.p.zav.s.f.š.z.k.,io.š.	5c752.g↔	Výmena aopl.šoš.so zav.s.f.š.z.k.,i.o.š.
5c734.g↔	Vytl.j.š.a/al.a.k.p.przav.s.f.š.z.k.,io.š.	5c752.h↔	Výmena aopl.šoš.so zav.š.z.k.,b.b.u.i.o.š.
5c734.h↔	Vytl.j.š.a/al.a.k.p.zav.š.z.,b.b.u.i.o.š.	5c752.x↔	Výmena aloplastickej šošovky,ostatné
5c734.x↔	Vytl.j.š.a/al.asp.cez.korn.príst:ost.	5c75x↔	Sek.zavedenie a vým.aloplast.šošovky,ostatné
5c735.0↔	Stek.jadra.šoš.[f.ef.]k.p.b.imp.ap.š.	5c760↔	Revizia aloplastickej šošovky prednej komory
5c735.5↔	Stek.jadra.šoš.[f.ef.]k.p.zav.uh.k.o.š.p.k.	5c761↔	Revizia aloplastickej šošovky zadnej komory
5c735.6↔	Stek.jadra.šoš.[f.ef.]k.p.zav.ir.f.š.pred.k.	5c762↔	Odstránenie aloplastickej šošovky prednej komory
5c735.7↔	Stekutenie jadra.šoš.[f.ef.]k.p.zav.i.š.p.k.	5c763↔	Odstránenie aloplastickej šošovky zadnej komory
5c735.8↔	Stek.jadra.šoš.[f.em.]korneal.p.zav.š.p.k.,b.b.u.	5c76x↔	Revizia a odstránenie aloplastickej šošovky,ostatné
5c735.9↔	Stek.jadra.šoš.[f.emulzif]korneal.p.zav.v.ap.š.	5c790↔	Zavedenie kapsulu vystužujúceho prstenca na šošovke
5c735.a↔	Stek.jadra.šoš.[f.em.]k.p.z.k.fix.š.z.k.,m.f.i.o.š.	5c79x↔	Iné operácie na šošovke,ostatné
5c735.b↔	Stek.jadra.šoš.[f.em.]k.p.z.s.fix.š.z.k.,m.f.i.o.š.	5c801↔	OP odstr.cudz.tel.zo zad.časť.oka inciziou,transkler.
5c735.c↔	Stek.jadra.šoš.[f.em.]k.p.z.sk.fix.š.z.k.,m.f.i.o.š.	5c802↔	OP odstránenie cudz.tel.zo zad.časti oka,transpupil.
5c735.d↔	Stek.jadra.šoš.[f.em.]k.p.z.š.z.k.,b.b.u.,m.f.i.o.š.	5c80x↔	OP odstr. cudzieho telesa zo zadnej časti oka:ostatné
5c735.e↔	Stek.jadra.šoš.[f.em.]k.p.z.k.f.š.z.k.,i.o.š.	5c810↔	Fixácia sietnice permanentnou plombou
5c735.f↔	Stek.jadra.šoš.[f.em.]k.p.z.s.f.š.z.k.i.o.š.	5c811↔	Fixácia sietnice prechodnou plombou
5c735.g↔	Stek.jadra.šoš.k.p.z.s.f.š.z.k.i.o.š.	5c812↔	Fixácia sietnice serklážou
5c735.h↔	Stek.jadra.šoš.[f.em.]k.p.z.š.z.k.i.o.š.	5c81x↔	Fixácia sietnice prítlačnými operáciami,ostatné
5c735.x↔	Stek.jadra.šoš.[fakoemulzif]cez.korneal.prís:ost.	5c820↔	Revizia serkláže/plomby,kt.boli naložené k fix.sietnice
5c73x.0↔	Ost.extrakaps.extr.šoš.[ECCE]bez impl.alopl.šoš.	5c821↔	Vým.serkláže/plomby,kt.boli nalož. k fix.sietnice
5c73x.5↔	Ost.extrak.e.š.[ECCE]so zav.o.k.uh.sa.o.šoš.pred.k.	5c822↔	Odstr.serkláže/plomby,kt.boli naložené k fix.sietnice
5c73x.6↔	Ost.extrak.e.š.[ECCE]so zav.na ir.fix.š.p.k.	5c830↔	Kryopexia sietnice
5c73x.7↔	Ost.extrak.e.š.[ECCE]so zav.inej]šoš.pred.kom.	5c832↔	Laserová retinopexia
5c73x.8↔	Ost.extrakapsul.e.š.[ECCE]so zav.š.p.k.,b.b.u.	5c833↔	Endotamponáda k fixácii sietnice
5c73x.9↔	Ost.extrakaps.extr.šoš.[ECCE]so zav.viac.alopl.šoš.	5c834↔	OP k fixácii sietnice ťažkými tekutinami
5c73x.a↔	Ost.extrak.e.š.[ECCE]so zav.na kap.fix.š.z.k.,m.f.i.o.š.	5c83x↔	Iné operácie k fixácii sietnice,ostatné
5c73x.b↔	Ost.extrak.e.š.[ECCE]so zav.na sul.fix.š.z.k.,m.f.i.o.š.	5c848.1↔	Deštr.chor.tk.na siet.[ret.]ja cievl.ch.[ch.]brachyt.gama-žiár.
5c73x.c↔	Ost.extrak.e.š.[ECCE]so zav.na sk.fix.š.zad.k.,m.f.i.o.š.	5c848.x↔	Deštr.ch.tk.na siet.[ret.]ja cievl.chor.]brach.aplik.žiár.:ost.
5c73x.d↔	Ost.extrak.e.š.[ECCE]so zav.š.zad.k.,b.b.u.,m.f.i.o.š.	5c849↔	Transsklerálna kryopexia sietnice
5c73x.e↔	Ost.extrak.e.š.[ECCE]so zav.na k.fix.š.zad.k.,i.o.š.	5c84a↔	Rádioterapia očnej gule rádionuklid.implantátmi
5c73x.f↔	Ost.extrak.e.š.[ECCE]so zav.na s.fix.š.zad.k.,i.o.š.	5c84b↔	Transsklerálna brachyterapia
5c73x.g↔	Ost.extrak.e.š.[ECCE]so zav.na sk.fix.š.zad.k.i.o.š.	5c850↔	Iné operácie na sietnici:retinómia



5c97x↔	Revízia a rekonštrukcia orbity a očného bulbu:ostatné	5f104	Extirpácia nosových polypov endoskopicky
5c980↔	Rekonštrukcia steny orbity s orbitoplastikou	5f105	Extirpácia papilómu nosa
5c981↔	Rekonštr.steny orbity s metallic.platňami./impl.	5f106	Endoskop.endonázál.resekcia tumoru nosa
5c982↔	Rekonštrukcia steny orbity s aloplast.materiálom	5f107	Extrakcia penetrujúceho cudz.telesa z nosa
5c983↔	Rekonšt.steny orbity s lalokmi z galea (aponeurot.)	5f108	Disekcia synechii nosovej dutiny
5c98x↔	Rekonštrukcia steny orbity,ostatné	5f109	Resek.tumoru vonk.nosa primár.zožítim
5c990.0↔	OP výkon na myelinovej pošve nervu opticus	5f10a.0	Resek.tumoru vonk.nosa s lalokovou plastikou
5c990.1↔	Excízia chorého tkaniva nervus opticus	5f10a.1	Resek.tumoru vonk.nosa s plastikou voľným lalokom
5c990.2↔	OP na nervus opticus,ostatné	5f10b.1	Extirpácia dermoidnej cysty vonkajšieho nosa
5c991.0↔	Kostná dekompresia jednej steny orbity	5f10b.2	Extirpácia fistuly vonkajšieho nosa
5c991.1↔	Kostná dekompresia dvoch stien orbity	5f110	Rekonštr.defektu vonk.nosa otočným lalokom
5c991.2↔	Kostná dekompresia troch stien orbity	5f111	Vytvorenie nosa lokálnymi lalokmi
5c991.x↔	Kostná dekompresia orbity, ostatné	5f112.0	Rekonštrukcia nosa:vzdialenými lalokmi
5c992↔	Resekcia tukového tkaniva z orbity	5f112.1	Rekonštrukcia nosa:mikrovaskulárnymi lalokmi
5c993↔	Vloženie intraokulárneho nosiča medikamentov	5f113	Korekcia skeletu rázštepového nosa
5c994↔	Vloženie extrabulbárneho nosiča medikamentov	5f114	Korekcia mäkkých častí rázštepového nosa
5c995↔	Prechodné zvýšenie intraokulárneho tlaku	5f115↔	Korekcia nozdier rázštepového nosa
5d001.10↔	Incízia ušnice	5f116	Operácia vrod.stenózy apertúra piriformis
5d001.11↔	Incízia othematómu	5f117	Otvorenie choanálnej atérie
5d002.1↔	Odstránenie preaurikulárnej fistuly	5f118↔	Korekcia stenózy nosového vchodu
5d002.2↔	Odstránenie preaurikulárnej cysty	5f119.1	Korekcia nosového krídla excíziou kože
5d002.4↔	Excízia lézie ušnice	5f119.x	Korekcia nosového krídla iným spôsobom
5d003.1↔	Parciálna resekcia ušnice postihnutej tumorom	5f11b.0↔	Korek.poklesnut.a deformov.nos.krídla:s použitím kost.štetu
5d003.2↔	Radikálna resekcia ušnice bez rekonštrukcie	5f11b.1↔	Korek.poklesnut.a deformov.nos.krídla.s pomocou allomateriálu
5d004.1↔	Impl.titán.fixat.pre ukotv.náhr.ušnice (epitézy)a i.č.tváre	5f11c.0	Sek.korek.krídla nosa/spod.nosa po rážšt:s použ.kost.štetu
5d004.20↔	Rekonštr.chýb./malform.ušnice autológ.materiálom	5f11c.1	Sekund.korek.krídla nosa/spod.nosa po rážšt:s použ.allomat.
5d004.21↔	Rekonštr.chýbajúcej/malform.ušnice alogén.mat.	5f11d	Zúženie nosovej dutiny
5d004.23↔	Rek.chýb./malform.lalôčka ušnice autológ.mat.	5f11e	Korekcia nosovej chlopne
5d004.2x↔	Rek.chýb./malformovanej ušnice, ostatné	5f121.0	Repozícia zlomeniny vonk.nosa chirurgickou intervenciou
5d005.1↔	Náhrada chýb./malform.ušnice autológ.materiálom	5f190	Operácia čuchových dutín
5d005.x↔	Náhrada chýb./malform.ušnice, iná	5f193	Operácia choanálnej atérie alebo stenózy
5d007.1↔	Aurikuloplastika jednostranná	5f195	Incízia abscesu nosa
5d007.2	Aurikuloplastika obojstranná	5f197.1↔	Endoskop.turbinoplastika(shaver.,laser.,RF)
5d008.1↔	Krytie defektu ušnice rekonštr.miestnym lalokom	5f197.x	Turbinoplastika, iná
5d008.2↔	Krytie defektu ušnice rekonštr.ostrovček.lalokom	5f198	Ligatúra artéria ethmoidalis vonkajším prístupom
5d200.1↔	Incízia abscesu vonkajšieho zvukovodu	5f200	Septorhinoplastika
5d200.2↔	Odstr.1 al.viac.polyppov zo zvukov./z bubien. a trepanáč.dut.	5f201	Septorhinoplastika otvoreným prístupom
5d200.3↔	Resekcia hyperostózy alebo osteómu vonkaj.zvukovodu	5f202	Revízia po septorhinoplastike
5d200.40↔	Res.ohranič.tumoru vonkaj.zvukovodu (bez ďalších opatrení)	5f203	Resekcia hrany/tříňa nos.septa endoskopicky
5d200.41↔	Res.ohranič.tumoru vonkaj.zvukovodu s res.kost.zvukov.	5f204	Extrakorporálna rekonštrukcia nosového septa
5d201.1↔	Operácia stenózy vonkajšieho zvukovodu	5f205	Septoplastika podľa Cottleho
5d201.2↔	Meatoplastika, kanaloplastika	5f206	Revízia po septoplastike
5d201.3↔	OP vrodenej atérie vonkajšieho zvukovodu	5f207.1	Uzáver perforácie nosového septa implantátom
5d201.4↔	OP vrodenej duplikatúry vonkajšieho zvukovodu	5f207.2	Uzáver perforácie nosového septa lokálnymi lalokmi
5d300.1↔	Vloženie protézy kryjúcej perfor.blanky bubienka	5f207.x	Uzáver perforácie nosového septa,iný
5d300.3↔	Transmyring.drenáž so zaved.ventilač.trubičky	5f209	Resekcia hemangiómu nosového septa
5d300.6↔	Plastika Eustach.t.transorál./transnasál.prístup.	5f20a	Saundersova dermoplastika nosového septa
5d301.10↔	Mobilizácia strmienka	5f210	Repozícia nosového septa
5d301.20↔	Stapedotómia štandard.so zavesením pistonu na nákovku	5f211	Otvorená repozícia fraktúry nosového septa
5d301.21↔	Stapedotómia so zavesením pistonu na kladivko	5f290	Excízia z nosového septa
5d301.22↔	Stapedotómia s uhlovým pistonom	5f291	Incízia a evakuácia hematómu/abscesu nos.septa
5d301.3↔	Reviz.OP po stapedotómii,stapedekt.a mobilizácii strmienka	5f305	Endoskopická resekcia nosohltanovej cysty a burzy
5d302.1↔	Myringoplastika	5f306	Endoskopická extirpácia antrochoanálneho polypu
5d302.20↔	Tympanoplastika jednoduchá	5f307.1	Endoskopická resekcia tumoru klivu
5d302.21↔	Tympanoplastika komplexná	5f307.2	Endoskop.resekcia tumoru prínosových dutín a rinobázy
5d305.10↔	Revizna tympanoplastika jednoduchá	5f307.3	Esk.OP tumoru nos.dut. a prínos.dutín s CT/MR navigáciou
5d305.11↔	Revizna tympanoplastika komplexná	5f307.4	Esk.OP tum.prinos.dut.a rinobázy s CT/MR navigáciou
5d305.20↔	Revizna OP str.ucha pre recidívu cholesteatómu	5f30a.1	Endoskop.duraplastika bez CT/MR navigácie
5d305.21↔	Revizna operácia stredného ucha	5f30a.2	Endoskop.duraplastika rinobázy s CT/MR navigáciou
5d305.3↔	Sekundárna rekonštrukcia zadnej steny zvukovodu	5f390	Wasmundova plastika pri oroantrálnej fistule
5d305.4	Obliterácia otvorenej trepanačnej dutiny	5g106	Zavedenie implantátu
5d306.30	Implantácia do mozgového kmeňa	5g10b	Sutúra extrakčnej rany
5d306.31↔	Implantácia fixatéra pre implantát	5g200	Excízia mäkkých tkanív
5d404	Prerušenie vestibulárneho nervu	5g201	Intraorálna incízia dentogénneho abscesu
5d405.1↔	Uzáv.dehiscent.hor.polkruh.kanál.prístupom cez str.jamu	5g203	Operácia parodontu
5d405.3↔	Uzáver likvorovej fistuly do stredného ucha	5g204.0	Odklopenie frontálneho mukoperiostálneho laloka
5f100	Excízia lézie vonkajšieho nosa	5g204.1	Odklopenie laterálneho mukoperiostálneho laloka
5f101	Excízia lézie nosovej dutiny	5g206	Rekonštrukcia ďasna
5f102	Resekcia rinofýmy	5g207	Rekonštr.ďasna od troch a viac zubov v jedn.kvadrante
5f103	Extirpácia soliténeho polypu z nosa	5g208.0	Rekonštrukcia sliznice jednostranne:do 2 cm2

5g208.1	Rekonštrukcia sliznice jednostranne:do 4 cm2	5g90a	Incizia a drenáž ústnej spodiny
5g208.2	Rekonštrukcia sliznice jednostranne:nad 4 cm2	5g90b	Čiastočná resekcia ústnej spodiny
5g209.1	Gingivoplast.v rozsahu jedn.až dvoch zubov	5g90k	OP pre spánkové apnoe z vonk.prístupu
5g209.2	Gingivoplast.v rozsahu 3 a viac zubov v 1 kvadrante	5g90m	Uvuloplastika
5g20e	Osteoplastika alveolár.výbežku distrakciu	5g90n	Uvulopalatoplastika
5g20g.1	Trepanácia alveolu v oblasti apexu zuba	5g90o	Uvulopalatoplastika s tonzilektómiou
5g20g.x	Trepanácia alveolu:iná	5g90p	Uvulopalatofaryngoplastika
5g20h.1	Resekcia alveolu:pri rózštepe	5g90t	Lokál.transpozícia svalu v tvár.oblasti
5g20h.x	Resekcia alveolu:iná	5g90u	Transpoz.musculus temporalis/musculus masseter
5g20k	Kortikotómia alveolu v okolí zuba	5g90v	Mikrovaskul.transplantácia svalu v tvár.obl.
5g20m.0	Repoz.fragm.alv.,alv.výbež.v rozs.1 kvadr.s jednoduch.fix.	5g913	Rekonštrukcia rázšepu podnebia s použ.faryngeál.laloka
5g20m.1	Repoz.fragm.alv.,alv.výbež.v rozs.oboch kvadr.s jednod.fix.	5g914	Cheilosutúra a palatoplast.kombin.rázšepu pery a podnebia
5g20m.2	Repoz.fragm.alv.,alv.výbež.v rozs.1 kvadrantu s ostesynt.	5g918	Rekonštrukcia jazvy podnebia
5g20m.3	Repoz.fragm.alv.,alv.výbež.v rozs.oboch kvadr.s ostesyntéz.	5g922.1	Plastická OP.mäk.pod.-por.výslovn.použ.faryng.lal.
5g20n	Zatvr.repoz.a fixácia zlom.alveolu v rozsahu 1sextantu	5g922.2	Plastická OP.mäk.pod.-por.výslovn.použ.dvoj.Z-palatoplast.
5g220.0	Alveoloplast.s použ.kožného/sliznicového štepu	5g922.x	Plastická OP mäkkého podnebia pre poruchy výslovnosti,iná
5g220.1	Alveoloplast.s použ.kost.šepu/cudz.mat.	5h103.01	Resekcia tumoru orofaryngu cez later.faryngotómiu
5g220.2	Alveoloplast.pomoc.kost.šepu s použ.biomed.technológií	5h103.02	Res.tumoru orofaryngu cez mediál.faryngotómiu
5g222.2	Osteoplast.alveol.výbežku:autológ.kost.šepom	5h103.11	Res.tumoru orofaryngu cez laterálnu mandibulotómiu
5g222.3	Osteoplast.alveol.výbežku:alogén.kost.šepom	5h103.12	Res.tumoru orofaryngu cez mediálnu mandibulotómiu
5g223	Vestibuloplastika	5h103.2	Resek.tum.orofaryngu s parciál.resekciou later.č.mandibuly
5g224	Rekonštrukcia dentoalveolárneho oblúka	5h106.10	Resekcia tumoru parafaryngu transcervikálne
5g225↔	Oper.rázšepu dentoalveolár.oblúka jednostranne	5h106.11	Resekcia tumoru parafaryngu transorálne
5g226↔	OP rózšepu dentoalv.obl.mukoperiostál.lalokom jednostr.	5h120	Rekonštr.hltana pre poruchy výslovnosti faryngeál.lalokom
5g227	Prim.plast.oroantrál.komun.mobiliz.vestib.mukoperiost.lalok.	5h121.1	Rekonštrukcia hltana muskulokutánnym lalokom
5g228	Sek.plast.oroantrál.komunik.mobiliz.palatinál.al.iným lalok.	5h121.2	Rekonštrukcia hltana voľ.mikrovask.kož.lalokom
5g229	Plast.oroantrál.komunikácie a oronazál.komunikácie	5h121.3	Rekonštrukcia hltana jejunum
5g22a	Egalizácia alveolárneho výbežku	5h121.4	"Rekonštrukcia hltana technika""pull-up""
5g22b	Repoz.fragment.alveolu al.alveolár.výbežku	5h121.x	Rekonštrukcia hltana,ostatné
5g22c	Poextrakčná korekcia alveolu intrúziou	5h123	Náhrada hltana jejunom na cievej stopke
5g22d.1	Zväčšenie alveolu v obl.jedného sextantu	5h191	Uzáver fistuly hltana
5g22d.2	Zväčšenie alveolu v obl.dvoch sextantov	5h192	Sutúra hltana a priľahlých štruktúr
5g22d.3	Zväčšenie alveolu v oblasti troch sextantov	5h194	Odstránenie kongenitálnych tumorov orofaryngu
5g22e.1	Rekonštrukcia alveolov jednostranne	5h203	Parciálna suprakrikoidná resekcia
5g22e.2	Rekonštrukcia alveolov obojstranne	5h220	Laryngektómia
5g22f	Orálna alveoloplastika	5h221	Laryngektómia s parciálnou hypofaryngektómiou
5g40e↔	Sutúra slinnej žľazy	5h222	Laryngo-hypofaryngektómia
5g40f↔	Uzáver fistuly slinnej žľazy	5h230	Ošetrovanie fraktúry chrupiek laryngu
5g40g↔	Transpozícia vývodu submandibul.slin.žľazy	5h231	Supraglotoplastika
5g511	Rekonštrukcia pery miestnym lalokom	5h232	Endoskop.laterofixácia bez arytenoidektómie
5g512↔	Rekonštrukčná oper.jednej tretiny pery lalokov.plastikou	5h233	Mikroskop.esk.arytenoidektómia s laterofixáciou hlasivky
5g513↔	Rekonštrukčná oper.jedn.polovice pery lalokov.plastikou	5h234	Laryngoplastika
5g514	Rekonštrukcia pery dvoma al.viacerými miest.lalokmi	5h291	Inzercia stentu do laryngu
5g515	Rekonštrukcia pery vzdialeným lalokom	5h292	Výmena ventilovej protézy
5g516	Rekonštrukcia pery voľným mikrovaskulár.lalokom	5h293	Resekcia vrodenej diafragmy laryngu
5g517.11	1-str.cheilosutúra pery pri rážšt. s alveopl.mukoperiostál.l.	5h302.21	Chirurgické uzavretie tracheostómie
5g517.12	1-str.cheilosutúra pery pri rážšt.s prim.korekciu nosa	5h302.23	Uzavretie fistuly po tracheotómii
5g517.1x	Jednostranná cheilosutúra pery pri rážštepe,ostatné	5h302.3	Implantácia chrupky rebra do okolia tracheostómie
5g517.21	Obojstr.cheilosutúra pery pri rážšt.s alveopl.mukoperios.l.	5j130.0	Objem redukujúca operácia pľúc,torakotomicky
5g517.22	Obojstr.cheilosutúra pery pri rážšt.s prim.korekciu nosa	5j130.1	Objem redukujúca operácia pľúc,bronchoskopicky
5g517.2x	Obojstranná cheilosutúra pery pri rážštepe,iná	5j130.2	Objem redukujúca operácia pľúc,torakoskopicky
5g518.1	Korekcia pery po cheilosutúre Z plastikou	5j131.00↔	Segment.res.pľúc,torakotom.bez lymfadenekt.bez pou.svork.
5g518.2	Korekcia pery po cheilosutúre V-Y posunom	5j131.01↔	Segment.res.pľúc,torakotom.s lymfadenekt.bez pou.svork.
5g518.3	Korekcia pery po cheilosutúre resutúrou	5j131.20↔	Segment.res.pľúc,torakoskop.bez lymfadenekt.bez pou.svork.
5g521.1	Parciálna resekcia hornej pery	5j131.21↔	Segment.res.pľúc,torakoskop.s lymfadenekt.bez pou.svork.
5g521.2	Parciálna resekcia dolnej pery	5j132.00↔	Segment.res.pľúc,torakot.bez lymfadenkt.s použ.svork
5g522	Excizia lézie pery	5j132.01↔	Segment.res.pľúc,torakot.s lymfadenkt.s použ.svork.
5g523	Subtotálna resekcia pery	5j132.20↔	Segment.res.pľúc,torakosk.bez lymfadenekt.s pou.svork.
5g524	Totálna resekcia pery	5j132.21↔	Segment.res.pľúc,torakosk.s lymfadenekt.s pou.svork.
5g530.1	Zmenšenie pery exciziou	5j140.00↔	Lobektómia bez bronchopl.,torakot.bez lymfadenkt.bez p.sv.
5g530.2	Zmenšenie pery W-Y posunom/i.miest.lalok.plastikou	5j140.01↔	Lobektómia bez bronchopl.,torakotom.s lymfadenkt.bez p.sv.
5g531.3	Zväčšenie pery aloplastickým materiálom	5j140.20↔	Lobektómia bez bronchopl.,torakosk.bez lymfadenkt.bez p.sv.
5g531.4	Zväčšenie pery autológym materiálom	5j140.21↔	Lobektómia bez bronchopl.,torakosk.s lymfadenkt.bez p.sv.
5g531.8	Zväčšenie pery injektovateľným autológym tukom	5j141.00↔	Lobektómia bez bronchopl.,tkt.bez lymfad. s použ.sv.
5g904	Excizia ústnej spodiny	5j141.01↔	Lobektómia bez bronchopl.,tkt.s lymfadenkt.s použ.sv.
5g905	Plicektómia	5j141.20↔	Lobektómia bez bronchopl.,tsk.bez lymfaden.s použ.sv.
5g906↔	Excizia lézie líca	5j141.21↔	Lobektómia bez bronchopl.,tsk.s lymfadenkt.s použ.sv.
5g907	Probatória excizia z dutiny ústnej a faryngu	5j142.10↔	Lobektómia s bronchoplastikou,torakotomicky bez lymfadenkt.
5g908	Exenterácia ústnej spodiny jednostranne	5j142.11↔	Lobektómia s bronchoplastikou,torakotomicky s lymfadenkt.
5g909	Úplná exenterácia ústnej spodiny	5j142.20↔	Lobektómia s bronchopl.,torakoskopicky bez lymfadenkt.



5k782.4	Odstr.elektrody a pristr:defibrilator s 1-dutin.stimul.	5I016.2	Embolektómia a trombektómia a. gastrica
5k782.5	Odstr.elektrody a pristr:defibrilator s 2-dutin.stimul.	5I019.9↔	Embolektómia a trombektómia v. jugularis
5k782.6	Odstr.elektrody a pristr:defibri.s resynchr.biventrik.stim.	5I019.a↔	Embolektómia a trombektómia v. pulmonalis
5k782.x	Odstránie elektrody a pristroja:ostatné	5I019.b↔	Embolektómia a trombektómia v. subclavia
5k783.0	Korektúra elektrod:kardiostim.b.n.	5I019.c↔	Embolektómia a trombektómia v. axillaris
5k783.1	Korekt.elektrod:kardiostim.s 1-dutin.stimul.	5I019.d↔	Embolektómia a trombektómia v. brachiocephalica
5k783.2	Korekt.elektrod:kardiostim.s 2-dutin.stimul.	5I019.e	Embolektómia a trombektómia v. cava superior
5k783.3	Korekt.elektrod:kardiostim.s biventrik.resynchr.stimul.	5I019.f	Embolektómia a trombektómia v. cava inferior
5k783.4	Korektúra elektrod:defibrilator s 1-dutin.stimul.	5I019.g↔	Embolektómia a trombektómia v. iliaca communis
5k783.5	Korektúra elektrod:defibrilator s 2-dutin.stimul.	5I019.h↔	Embolektómia a trombektómia v. iliaca externa
5k783.6	Korekt.polohy pristr:defibri.s biventrik.resynchr.stimul.	5I019.i↔	Embolektómia a trombektómia v. iliaca interna
5k783.x	Korektúra elektrod:ostatné	5I120.0↔	Endarterektómia a trombendartertómia bliž.neu.č. a.carotis
5k784.0	Korekt.polohy pristr:kardiostimulátor b.n.	5I120.1↔	Endarterekt.a a trombendartertektómia a.carot.com.a sinus car.
5k784.1	Korekt.polohy pristr:kardiostim.s 1-dutin.stimul.	5I120.20↔	Endarterekt.a trombendartere. a.carot.int.ext.č.
5k784.2	Korekt.polohy pristr:kardiostim.s 2-dutin.stimul.	5I120.22↔	Direkt.endartertektómia a.carotis int.s angioplast.protet.mat.
5k784.3	Korekt.polohy pristr:kardiostim.s biventrik.resynchr.stim.	5I120.23↔	Direktná endarterekt. a.carotis int. s angioplast.vénou
5k784.4	Korekt.polohy pristr:defibril.s 1-dutin.stimul.	5I120.24↔	Direktná endarterektómia a.carotis int. s prim.sutúrou
5k784.5	Korekt.polohy pristr:defibrilator s 2-dutin.stimul.	5I120.25↔	Everzná endarterektómia arteria carotis interna
5k784.6	Korekt.polohy pris:defibri.s biventrik.resynchr.stim.	5I120.3↔	Endarterekt.a trombendartere. a.carotis ext.
5k784.7	Korekt.polohy pristr:záznamník EKG	5I120.40↔	Endarterekt.a trombendartere. a.vertebral.extrakt.č
5k784.x	Korektúra polohy pristroja:ostatné	5I120.4x	Endarterekt.a trombendartere. a.vertebralis,ost.
5k785.3	Vým.pristr.bez zm.elekt:kardios.biven.sys.	5I120.5↔	Endarterekt.a trombendartere. a.carotis s pouz.stentu
5k785.9	Výmena pristroja bez zmeny elektrody:ost.	5I120.6↔	Endarterekt.a trombendartere. aa.hl.a krku,ciev.protéza
5k786.3	Vým.priroja a elektody:kardist.biventri.resynchr.stim.	5I120.8↔	Selektivná endarterektómia arteria carotis externa
5k789.1	Rozšírenie systému, 1-dutin.systém na biventrikulár.	5I120.x↔	Endarterekt.a trombendartere. aa.hl.a krku,ostatné
5k789.3	Rozšírenie systému, 2-dutin.systém na biventrikulárny	5I121.0↔	Endarterekt a trombendartere. a.axillaris
5k789.6	Rozšírenie systému, zmeny v resynchr.stim.syst.	5I121.1↔	Endarterekt.a trombendartere. a.brachialis
5I010.0↔	Embolektómia a trombektómia b.n.č.a.carotis	5I121.2↔	Endarterekt.a trombendartere. aa.ramena,ciev.protéza
5I010.1↔	Embolektóm.a trombekt. a.carotis com.a sinus carotic.	5I121.x↔	Endarterekt.a trombendartere. artérie ramena,ostatné
5I010.2↔	Embolekt.a trombekt. a. carotis int., extrakraniál.č.	5I122.0↔	Endarterekt.a trombendartere. a.ulnaris
5I010.3↔	Embolekt.a trombekt. a.carotis externa	5I122.1↔	Endarterekt.a trombendartere. a.radialis
5I010.4↔	Embolekt.a trombekt. a.vertebralis,extrakt.č.	5I122.2↔	Endarterekt.a trombendartere. aa.predlk.a ruky,ciev.protéza
5I010.5↔	Embolekt. a trombekt. a.carotis,použitie stentu	5I122.x↔	Endarterekt.a trombendartere. aa. predlk.a ruky,ost.
5I010.6↔	Embolekt. a trombekt. aa.hl.a krku,cievna protéza	5I123.0	Endarterektómia a trombendartertektómia aorty ascend.
5I010.x↔	Embolektómia a trombektómie artérii hl. a krku,ost.	5I123.1	Endarterektómia a trombendartertektómia arcus aortae
5I011.0↔	Embolektómia a trombektómia a.axillaris	5I123.2	Endarterektómia a trombendartertektómia aorty thoracica
5I011.1↔	Embolektómia a trombektómia a.brachialis	5I123.3	Endarterektómia a trombendartertektómia aorty abdomin.
5I011.2↔	Embolekt.a trombekt.artérie ramena,cievna protéza	5I123.4	Endarterekt.a trombendartertektómia aorty,ciev.protéza
5I011.x↔	Embolektómia a trombektómie artérie ramena,ostatné	5I123.x	Endarterektómia a trombendartertektómia aorty, ostatné
5I012.0↔	Embolektómia a trombektómia a.ulnaris	5I124.0↔	Endarterekt.a trombendartere. a.subclavia
5I012.1↔	Embolektóm.a trombektómie arcus palmar.profund.	5I124.1↔	Endarterekt.a trombendartere. truncus brachioceph.
5I012.2↔	Embolektómia a trombektómie arcus palm.superfic.	5I124.2↔	Endarterekt.a trombendartere. a.pulmonalis
5I012.3↔	Embolektóm.a trombektómie aa.digit.palm.commun.	5I124.3↔	Endarterekt.a trombendartere. aa.hrudnika,ciev.protéza
5I012.4↔	Embolektómia a trombektómie a.radialis	5I124.x↔	Endarterekt.a trombendartere. aa.hrudnika,ost.
5I012.5↔	Embolektómia a trombektómie r.carpalis palm.	5I125.0↔	Endarterekt.a trombendartere. aa.lumbales
5I012.6↔	Embolektómia a trombektómie r.carpalis dorsal.	5I125.1↔	Endarterekt.a trombendartere. a.iliaca b.n.č.
5I012.7↔	Embolektómia a trombektómie a.princeps pollic.	5I125.2↔	Endarterekt.a trombendartere. a.iliaca com.
5I012.8↔	Embolekt. a trombekt.aa.predl.a ruky,cievna protéza	5I125.3↔	Endarterekt.a trombendartere. a.iliaca ext.
5I012.x↔	Embolekt. a trombekt.aa.predlaktia a ruky,ost.	5I125.4↔	Endarterekt.a trombendartere. a.iliaca int.
5I013.0	Embolektómia a trombektómie aorty ascendens	5I125.5↔	Endarterekt.a trombendartere. aa.panvy a trupu,cie.prot.
5I013.1	Embolektómia a trombektómie arcus aortae	5I125.x↔	Endarterekt.a trombendartere.aa.panvy a trupu,ostt
5I013.2	Embolektómia a trombektómie aorty thoracica	5I126.0	Endarterekt.a trombendartere.truncus coeliacus
5I013.3	Embolektómia a trombektómie aorty abdominalis	5I126.1	Endarterekt.a trombendartere. a.hepatica
5I013.4	Embolektómia a trombektómie aorty, použitie stentu	5I126.2	Endarterekt.a trombendartere. a.gastrica
5I013.5	Embolektómia a trombektómie aorty, cievna protéza	5I126.3	Endarterekt.a trombendartere. a.lienalis
5I013.x	Embolektómia a trombektómie aorty, ostatné	5I126.4↔	Endarterekt.a trombendartere. a.renalis
5I014.0↔	Embolektómia a trombektómie a. subclavia	5I126.5	Endarterekt.a trombendartere. a.mesenter.sup.
5I014.1↔	Embolekt.a trombekt.truncus brachioceph.	5I126.6	Endarterekt.a trombendartere. a.mesenter.inf.
5I014.2↔	Embolektómia a trombektómie a. pulmonalis	5I126.7	Endarterekt.a trombendartere. visceralne aa,cie.protéza
5I014.3↔	Embolektómia a trombektómie aa.hrudnika,ciev.protéza	5I126.x↔	Endarterekt.a trombendartere.viscerálne aa,ost.
5I014.x↔	Embolektómia a trombektómie artérie hrudnika,ost.	5I127.2↔	Endarterekt.a trombendartere. a.poplitea
5I015.0↔	Embolektómia a trombektómie aa. lumbales	5I127.3↔	Endarterekt.a trombendartere. aa.stehna,ciev.protéza
5I015.1↔	Embolektómia a trombektómie b.n.č. a.iliaca	5I127.x↔	Endarterekt.a trombendartere. aa.stehna,ost.
5I015.2↔	Embolektómia a trombektómie a. iliaca communis	5I128.0↔	Endarterekt.a trombendartere. a.tibialis anter.
5I015.3↔	Embolektómia a trombektómie a. iliaca externa	5I128.1↔	Endarterekt.a trombendartere. aa.recurentes
5I015.4↔	Embolektómia a trombektómie a. iliaca interna	5I128.2↔	Endarterekt.a trombendartere. a.dorsalis pedis
5I015.5↔	Embolekt.a trombekt. aa. panvy a trupu,ciev.protéza	5I128.3↔	Endarterekt.a trombendartere. a.tibialis poster.
5I015.x↔	Embolektómia a trombektómie aa.panvy a trupu, ost.	5I128.4↔	Endarterekt.a trombendartere. a.fibularis
5I016.0	Embolektómia a trombektómie truncus coeliacus	5I128.5↔	Endarterekt.a trombendartere. a.plantaris medial.
5I016.1	Embolektómia a trombektómie a. hepatica	5I128.6↔	Endarterekt.a trombendartere. a.plantaris later.

5128.7↔	Endarterekt.a.trombendarterekt.aa.predkl.a.nohy,cie.prot.	5143.1x	Res.ascend.aorty s interpoz. s reimpl.koronár.aa, ost.
5128.x↔	Endarterekt.a.trombendarterekt.aa.predkl.a.nohy,ost.	5143.21	Resekcia torakálnej aorty s interpozitom, lineár. protéza
512x↔	Endarterekt.a.trombendarterekt,ost.	5143.21	Res.torakoabdom.aorty s interp. lineárna protéza
5130.0↔	Res.aneuryzmy.a.car.bliž.neur.č. bez použ.protet.mat.	5143.42	Res.abdom.aorty s interpoz.suprarenál.,lin.prot. pri aneur.
5130.1↔	Res.aneur.a.carotis.com.a.sinus.car.bez použ.prot.mat.	5143.43	Res.abdominál.aorty s aortobilickým interp.suprarenálne
5130.2↔	Res.aneur.a.carotis.int.extrakt.č. bez použ.prot.mat.	5143.44	Res.abdominál.aorty s aortobifemorál.interp.,bajp.supraren.
5130.3↔	Res.aneur.a.carotis.ext. bez použ.prot.mat.	5143.4x	Res.abdomin.aorty s interpoz.suprarenálne,ostatné
5130.4↔	Res.aneur.a.vertebr.extrakt.č. bez použ.prot.mat.	5143.52	Res.abdomin.aorty s interpoz.infrarenál.,lin.prot.pri aneur.
5130.x↔	Res.aneuryzmy aa.hlavu a krku bez použ.protet.mat.,ost.	5143.53	Res.abdominál.aorty s aortobil.interpozitom infrarenálne
5131.0↔	Res.aneuryzmy a.axillaris bez použ.protetic.mat.	5143.54	Res.abdomin.aorty s aortobifemor.interpozitom,bajp.infraren.
5131.1↔	Res.aneuryzmy a.brachialis bez použ.protet.mat.	5143.5x	Res.abdomin.aorty s interpoz.infrarenálne,ostatné
5131.x↔	Res.aneuryzmy aa.ramena bez použ.prot.mat.,ost.	5143.62	Res.abdom.aorty bez b.u. s interp.,lineár.protéza p.aneur.
5132.0↔	Res.aneuryzmy a.ulnaris bez použ.protetic.mat.	5143.6x	Res.abdom.aorty bez bližš.urč. s interp. ostatné
5132.1↔	Res.aneuryzmy a.radialis bez použ.prot.mat.	5143.7	Res.ascend.aor.,aort.obľúka/descend.aor.s interpoz.,hybrid
5132.x↔	Res.aneuryzmy aa.predl.a.ruky bez použ.prot.mat.,ost.	5143.80	Res.asc.aorty,aort.obl./tor.aor.s interp.hybrid,endov.impl1 st.-pr
5133.0	Res.aneuryzmy aorty ascendens bez použ.prot.mat	5143.81	Res.asc.aorty,aort.obl./tor.aor.s interp.hybrid,endov.impl2 st.-pr
5133.1	Res.aneuryzmy aorty thoracica bez použ.prot.mat.	5143.82	Res.asc.aorty,aort.obl./tor.aor.s interp.hybrid,endov.impl3a vi.st
5133.2	Res.aneuryzmy aorty abdominalis bez použ.prot.mat.	5143.90	Res.torakoabd.aorty s interp.hybrid,endov.impl1 st.-pr.
5133.x	Res.aneuryzmy aorty bez použ.prot.mat.,ost.	5143.91	Res.torakoabd.aorty s interp.hybrid,endov.impl2 st.-pr.
5134.0↔	Res.aneuryzmy a.subclavia bez použ.prot.mat.	5143.92	Res.torakoabd.aorty s interp.hybrid,endov.impl3 a viac st
5134.1↔	Res.aneuryzmy truncus brachioceph.bez použ.prot.mat.	5143.x	Res.aorty s interpozitom,ostatné
5134.2↔	Res.aneuryzmy a.pulmonalis bez použ.prot.mat.	5144.0↔	Res.aneur.a.subclavia(okr.aneur.aor.)s intpoz.
5134.x↔	Res.aneuryzmy aa.hrudníka bez použ.protetic.mat.,ost.	5144.1↔	Res.ane.truncus brachioceph.(okr.aneur.aor.)s intpoz.
5135.0↔	Res.aneuryzmy a.iliaca comm. bez použ.prot.mat.	5144.2↔	Res.ane.a.pulmonalis(okr.aneur.aor.)s intpoz.
5135.1↔	Res.aneuryzmy a.iliaca ext. b.použ.prot.mat.	5144.x↔	Res.ane.aa.hrudníka(okr.aneur.aor.)s intpoz.,ost.
5135.2↔	Res.aneuryzmy a.iliaca int. b.použ.prot.mat.	5145.0↔	Res.ane.b.n.č. a. iliaca(okr.aneur.aor.)s interpoz.
5135.x↔	Res.aneuryzmy aa.panvy a trupu b.použ.prot.mat,ost.	5145.1↔	Res.aneur. a. iliaca communis(okr.aneur.aor.)s interpoz.
5136.0	Res.aneuryzmy truncus coeliacus bez použ.prot.mat.	5145.2↔	Res.aneur. a. iliaca externa(okr.aneur.aor.)s interpoz.
5136.1	Res.aneuryzmy a.hepatica bez použ.prot.mat.	5145.3↔	Res.aneur. a. iliaca interna(okr.aneur.aor.)s interpoz.
5136.2	Res.aneuryzmy a.gastrica bez použ.prot.mat.	5145.x↔	Res.ane. aa.panvy a trupu(okr.aneur.aor.)s interpoz.,ost.
5136.3	Res.aneuryzmy a.lienalis bez použ.prot.mat.	5146.0	Res.aneur. trunc.coeliacus(okr.aneur.aor.)s interpoz.
5136.4↔	Res.aneuryzmy a.renalis bez použ.prot.mat.	5146.1	Res.aneur. a. hepatica(okr.aneur.aor.)s interpoz.
5136.5	Res.aneuryzmy a. mesenterica super. bez použ.prot.mat.	5146.2	Res.aneur. a. gastrica(okr.aneur.aor.)s interpoz.
5136.6	Res.aneuryzmy a. mesenterica inf. bez použ.prot.mat.	5146.3	Res.aneur. a. lienalis(okr.aneur.aor.)s interpoz.
5136.x↔	Res.aneuryzmy viscerál. artérií bez použ.prot.mat.,ost.	5146.4↔	Res.aneur. a. renalis(okr.aneur.aor.)s interpoz.
5139.2	Res.aneuryzmy v. portae bez použ.protet.mat.	5146.5	Res.ane. a. mesenterica super.(okr.aneur.aor.)s interpoz.
5139.3↔	Res.aneuryzmy v. gastrica bez použ.protet.mat.	5146.6	Res.aneur. a. mesenterica infer.(okr.aneur.aor.)s interpoz.
5139.4	Res.aneuryzmy v. lienalis bez použ.protet.mat.	5146.x↔	Res.aneur. viscerál.aa.(okr.aneur.aor.)s interpoz.,ost.
5139.5	Res.aneuryzmy v. mesenterica super. bez použ.protet.mat.	5149.2	Res.ane. v. portae(okr.aneur.aor.)s interpoz.
5139.6	Res.aneuryzmy v. mesenterica inf. bez použ.protet.mat.	5149.3↔	Res.ane. v. gastrica (okr.aneur.aor.)s interpoz.
5139.7	Res.aneuryzmy vv. hepaticae bez použ.protet.mat.	5149.4	Res.aneuryzmy v. lienalis(okr.aneur.aor.)s interpoz.
5139.8↔	Res.aneuryzmy v. renalis bez použ.protet.mat.	5149.5	Res.ane. v. mesenterica super.(okr.aneur.aor.)s interpoz.
5139.9↔	Res.aneuryzmy v. jugularis bez použ.protet.mat.	5149.6	Res.ane. v. mesenterica infer.(okr.aneur.aor.)s interpoz.
5139.a↔	Res.aneuryzmy v. pulmonalis bez použ.protet.mat.	5149.7	Res.ane. vv. hepaticae(okr.aneur.aor.)s interpoz.
5139.b↔	Res.aneuryzmy v. subclavia bez použ.protet.mat.	5149.8↔	Res.ane. v. renalis(okr.aneur.aor.)s interpoz.
5139.c↔	Res.aneuryzmy v. axillaris bez použ.protet.mat.	5149.9↔	Res.ane. v. jugularis(okr.aneur.aor.)s interpoz.
5139.d↔	Res.aneuryzmy v. brachiocephalica bez použ.protet.mat.	5149.a↔	Res.ane. v. pulmonalis (okr.aneur.aor.)s interpoz.
5139.e	Res.aneuryzmy v. cava superior bez použ.protet.mat.	5149.b↔	Res.ane. v. subclavia(okr.aneur.aor.)s interpoz.
5139.f	Res.aneuryzmy v. cava inferior bez použ.protet.mat.	5149.c↔	Res.aneuryzmy v. axillaris(okr.aneur.aor.)s interpoz.
5139.g↔	Res.aneuryzmy v. iliaca communis bez použ.protet.mat.	5149.d↔	Res.ane. v. brachiocephalica(okr.aneur.aor.)s interpoz.
5139.h↔	Res.aneuryzmy v. iliaca externa bez použ.protet.mat.	5149.e	Res.ane. v. cava superior(okr.aneur.aor.)s interpoz.
5139.i↔	Res.aneuryzmy v. iliaca interna bez použ.protet.mat.	5149.f	Res.ane. v. cava inferior(okr.aneur.aor.)s interpoz.
5139.x↔	Res.aneuryzmy hĺbkových žíl bez použ.protet.mat.,ost.	5149.g↔	Res.ane. v. iliaca communis(okr.aneur.aor.)s interpoz.
513x↔	Res.aneuryzmy bez použ.protetickeho materialu:ostatné	5149.h↔	Res.ane. v. iliaca externa(okr.aneur.aor.)s interpoz.
5140.0↔	Res.ane. a. carotis.b.n.č.(okr.aneur.aor.)s intpoz.	5149.i↔	Res.ane. v. iliaca interna(okr.aneur.aor.)s interpoz.
5140.1↔	Res.ane. a. carotis com.a sinus car.(okr.aneur.aor.)s intpoz.	5149.x↔	Res.ane. hĺbkových žíl (okr.aneur.aor.)s interpoz. , ostatné
5140.2↔	Res.ane. a. carotis.int.extra.č.(okr.aneur.aor.)s intpoz.	5150.0↔	Res.pseudoaneuryziem bližšie neurčenej časti a. carotis
5140.3↔	Res.ane. a. carotis ext.(okr.aneur.aor.)s intpoz.	5150.1↔	Res.pseudoaneuryziem a. carotis com. a sinus carot.
5140.x↔	Res.ane.aa.hlavu a krku(okr.aneur.aor.)s intpoz.,ost.	5150.2↔	Res.pseudoaneuryziem extrakran.časti a. carotis interna
5141.0↔	Res.ane. a. axillaris(okr.aneur.aor.)s intpoz.	5150.3↔	Res.pseudoaneuryziem a. carotis externa
5141.1↔	Res.ane. a. brachialis(okr.aneur.aor.)s intpoz.	5150.4↔	Res.pseudoaneuryziem extrakraniálnej časti a. vertebralis
5141.x↔	Res.aneuryzmy aa.ramena(okr.aneur.aor.)s intpoz.,ost.	5150.5↔	Res.pseudoaneuryziem a. carotis, použítie stentu
5142.0↔	Res.ane. a. ulnaris(okr.aneur.aor.)s intpoz.	5150.x↔	Res.pseudoaneuryziem aa.hlavu a krku,ost.
5142.1↔	Res.ane. a. radialis(okr.aneur.aor.)s intpoz.	5151.0↔	Resekcia pseudoaneuryziem a. axillaris
5142.x↔	Res.ane.aa.predlaktia a ruky(okr.aneur.aor.)s intpoz.,ost.	5151.1↔	Resekcia pseudoaneuryziem: a. brachialis
5143.01	Res.ascendent.aorty s interpozitom, lineárna protéza	5151.x↔	Resekcia pseudoaneuryziem artérii ramena, ostatné
5143.02	Res.ascendent.aorty s interpoz., lineár.protéza pri aneur.	5152.0↔	Resekcia pseudoaneuryziem a. ulnaris
5143.0x	Res.ascendent.aorty s interpozitom, ostatné	5152.1↔	Resekcia pseudoaneuryziem arcus palmaris profundus
5143.11	Res.ascend.aorty s interp. s reimpl.koron.aa, lineár.prot.	5152.2↔	Resekcia pseudoaneuryziem arcus palmaris superficialis
5143.12	Res.asc.aor.s interp. s reimpl.koron.aa, lin.prot.p.aneur.	5152.3↔	Resekcia pseudoaneuryziem aa. digitales palmares comm.

51152.4↔	Resekcia pseudoaneuryziem a. radialis	51161.x↔	Sutúra artérii ramena, ostatné
51152.5↔	Resekcia pseudoaneuryziem r. carpalis palmaris	51162.0↔	Sutúra a. ulnaris
51152.6↔	Resekcia pseudoaneuryziem r. carpalis dorsalis	51162.1↔	Sutúra arcus palmaris profundus
51152.7↔	Resekcia pseudoaneuryziem a. princeps pollicis	51162.2↔	Sutúra arcus palmaris superficialis
51152.x↔	Resekcia pseudoaneuryziem aa.predlaktia a ruky,ost.	51162.3↔	Sutúra aa. digitales palmares communes
51153.0	Resekcia pseudoaneuryziem aorty ascendens	51162.4↔	Sutúra a. radialis
51153.1	Resekcia pseudoaneuryziem arcus aortae	51162.x↔	Sutúra artérii predlaktia a ruky, ostatné
51153.2	Resekcia pseudoaneuryziem aorty thoracica	51163.0	Sutúra aorty ascendens
51153.3	Resekcia pseudoaneuryziem aorty abdominalis	51163.1	Sutúra arcus aortae
51153.4	Resekcia pseudoaneur.aorty s pou.stentgraftu,endovask.	51163.2	Sutúra aorty thoracica
51153.5	Resekcia pseudoaneur.aorty s pou.stentgraftu,hybrid	51163.3	Sutúra aorty abdominalis
51153.x	Resekcia pseudoaneuryziem aorty, ostatné	51163.x	Sutúra aorty, ostatné
51154.0↔	Resekcia pseudoaneuryziem a. subclavia	51164.0↔	Sutúra a. subclavia
51154.1↔	Resekcia pseudoaneuryziem truncus brachioceph.	51164.1↔	Sutúra truncus brachiocephalicus
51154.2↔	Resekcia pseudoaneuryziem a. pulmonalis	51164.2↔	Sutúra a. pulmonalis
51154.x↔	Resekcia pseudoaneuryziem artérii hrudníka, ostatné	51164.x↔	Sutúra artérii hrudníka, ostatné
51155.0↔	Resekcia pseudoaneuryziem aa. lumbales	51165.0↔	Sutúra aa. lumbales
51155.1↔	Resekcia pseudoaneuryziem b.n.časti a. iliaca	51165.1↔	Sutúra bližšie neurčenej časti a. iliaca
51155.2↔	Resekcia pseudoaneuryziem a. iliaca communis	51165.2↔	Sutúra a. iliaca communis
51155.3↔	Resekcia pseudoaneuryziem a. iliaca externa	51165.3↔	Sutúra a. iliaca externa
51155.4↔	Resekcia pseudoaneuryziem a. iliaca interna	51165.4↔	Sutúra a. iliaca interna
51155.x↔	Resekcia pseudoaneuryziem aa.panvy a trupu,ost.	51165.x↔	Sutúra artérii panvy a trupu, ostatné
51156.0	Resekcia pseudoaneuryziem truncus coeliacus	51166.0	Sutúra truncus coeliacus
51156.1	Resekcia pseudoaneuryziem a. hepatica	51166.1	Sutúra a. hepatica
51156.2	Resekcia pseudoaneuryziem a. gastrica	51166.2	Sutúra a. gastrica
51156.3	Resekcia pseudoaneuryziem a. lienalis	51166.3	Sutúra a. lienalis
51156.4↔	Resekcia pseudoaneuryziem a. renalis	51166.4↔	Sutúra a. renalis
51156.5	Resekcia pseudoaneuryziem a. mesenterica superior	51166.5	Sutúra a. mesenterica superior
51156.6	Resekcia pseudoaneuryziem a. mesenterica inferior	51166.6	Sutúra a. mesenterica inferior
51156.x↔	Resekcia pseudoaneur.viscerál.artérií,ost.	51166.x↔	Sutúra viscerálnych artérií, ostatné
51159.0↔	Resekcia pseudoaneuryziem v. femoralis	51167.0↔	Sutúra a. femoralis
51159.1↔	Resekcia pseudoaneuryziem v. poplitea	51167.1↔	Sutúra a. profunda femoris
51159.2	Resekcia pseudoaneuryziem v. portae	51167.2↔	Sutúra a. poplitea
51159.3↔	Resekcia pseudoaneuryziem v. gastrica	51167.x↔	Sutúra artérii stehna, ostatné
51159.4	Resekcia pseudoaneuryziem v. lienalis	51168.0↔	Sutúra a. tibialis anterior
51159.5	Resekcia pseudoaneuryziem v.mesenterica super.	51168.1↔	Sutúra a. dorsalis pedis
51159.6	Resekcia pseudoaneuryziem v.mesenterica infer.	51168.2↔	Sutúra a. tibialis posterior
51159.7	Resekcia pseudoaneuryziem vv. hepaticae	51168.3↔	Sutúra a. fibularis
51159.8↔	Resekcia pseudoaneuryziem v. renalis	51168.x↔	Sutúra ciev:artérie predkolenia a nohy:ostatné
51159.9↔	Resekcia pseudoaneuryziem v. jugularis	51169.0↔	Sutúra v. femoralis
51159.a↔	Resekcia pseudoaneuryziem v. pulmonalis	51169.1↔	Sutúra v. poplitea
51159.b↔	Resekcia pseudoaneuryziem v. subclavia	51169.2	Sutúra v. portae
51159.c↔	Resekcia pseudoaneuryziem v. axillaris	51169.3↔	Sutúra v. gastrica
51159.d↔	Resekcia pseudoaneuryziem v. brachioceph.	51169.4	Sutúra v. lienalis
51159.e	Resekcia pseudoaneuryziem v. cava superior	51169.5	Sutúra v. mesenterica superior
51159.f	Resekcia pseudoaneuryziem v. cava inferior	51169.6	Sutúra v. mesenterica inferior
51159.g↔	Resekcia pseudoaneuryziem v. iliaca communis	51169.7	Sutúra vv. hepaticae
51159.h↔	Resekcia pseudoaneuryziem v. iliaca externa	51169.8↔	Sutúra v. renalis
51159.i↔	Resekcia pseudoaneuryziem v. iliaca interna	51169.9↔	Sutúra v. jugularis
51159.x↔	Resekcia pseudoaneuryziem hlbk.žil,ost.	51169.a↔	Sutúra v. pulmonalis
5115a.0↔	Resekcia pseudoaneuryziem povrch.žil:hlava a krk	51169.b↔	Sutúra v. subclavia
5115a.1↔	Resekcia pseudoaneuryziem povrch.žil:rameno	51169.c↔	Sutúra v. axillaris
5115a.2↔	Resekcia pseudoaneur.povrch.žil:predlakt. a ruka	51169.d↔	Sutúra v. brachiocephalica
5115a.3↔	Resekcia pseudoaneuryziem povrch.žil:hrudník	51169.e	Sutúra v. cava superior
5115a.4↔	Resekcia pseudoaneuryziem povrch.žil:panva a trup	51169.f	Sutúra v. cava inferior
5115a.5↔	Resekcia pseudoaneuryziem povrch.žil:stehno	51169.g↔	Sutúra v. iliaca communis
5115a.6↔	Resekcia pseudoaneur.povrch.žil:predkol. a noha	51169.h↔	Sutúra v. iliaca externa
5115a.x↔	Resekcia pseudoaneuryziem povrch.žil: ostatné	51169.i↔	Sutúra v. iliaca interna
5115b.0	Res.dolnej dutej žily s protetikou náhradou-infrarenál.úsek	51169.x↔	Sutúra hlbkových žíl, ostatné
5115b.1	Res.dolnej dutej žily s protetikou náhradou-suprarenál.úsek	5116a.0↔	Sutúra povrchových žíl:hlava a krk
5115x↔	Resekcia pseudoaneuryziem: iné	5116a.1↔	Sutúra povrchových žíl:rameno
51160.0↔	Sutúra bližšie neurčenej časti a. carotis	5116a.2↔	Sutúra povrchových žíl:predlakt. a ruka
51160.1↔	Sutúra a. carotis communis a sinus caroticus	5116a.5↔	Sutúra povrchových žíl:stehno
51160.2↔	Sutúra extrakraniálnej časti a. carotis interna	5116a.6↔	Sutúra povrchových žíl:predkol.a noha
51160.3↔	Sutúra a. carotis externa	5116a.x↔	Sutúra povrchových žíl:ostatné
51160.4↔	Sutúra extrakraniálnej časti a. vertebralis	5116x↔	Sutúra ciev, ostatné
51160.5↔	Sutúra a. carotis, použitie stentu	51170.0↔	Ligatúra bližšie neurčenej časti a. carotis
51160.x↔	Sutúra artérii hlavy a krku, ostatné	51170.1↔	Ligatúra a. carotis communis a sinus caroticus
51161.0↔	Sutúra a.axillaris	51170.2↔	Ligatúra extrakraniálnej časti a. carotis interna
51161.1↔	Sutúra a.brachialis	51170.3↔	Ligatúra a. carotis externa



51170.4↔	Ligatúra extrakraniálnej časti a. vertebralis	51502.2	Vytv.A-V fistuly na predlakti HK (R-C, R-B, U-C, U-B)
51170.5↔	Ligatúra a. carotis, použitie stentu	51502.30	Vytv.brachiokubitál.A-V fistuly (sec.Gracz sec. Konner)
51170.x↔	Ligatúra artérií hlavy a krku, ostatné	51502.31	Vytv.brachiokubitál.A-V fistuly(na vena basilica)
51171.0↔	Ligatúra a.axillaris	51502.32	Vytv.brachiokubitál.A-V fistuly(na vena cephalica)
51171.1↔	Ligatúra a.brachialis	51502.40	Vytv.A-V fistuly s transpozíciou v. basilica na predlakti
51171.x↔	Ligatúra artérií ramena, ostatné	51502.41	Vytv.A-V fistuly s transpozíciou v. basilica na paži
51172.0↔	Ligatúra a. ulnaris	51502.50	Vytvorenie A-V fistuly pomocou autológnej cievy
51172.1↔	Ligatúra arcus palmaris profundus	51502.51	Vytvorenie A-V fistuly pomocou allogénnej cievy
51172.2↔	Ligatúra arcus palmaris superficialis	51502.6	Vytv. A-V fistuly na HK pom.protetického materiálu
51172.3↔	Ligatúra aa. digitales palmares communes	51502.70	Vytv.A-V fistuly na DK pom. protetického materiálu
51172.4↔	Ligatúra a. radialis	51502.71	Vytv.A-V fistuly na DK s transpozíciou VFS
51172.5↔	Ligatúra r. carpalis palmaris	51502.72	Vytv.A-V fistuly na DK s transpozíciou žily
51172.6↔	Ligatúra r. carpalis dorsalis	51502.73	Vytv.A-V fistuly na DK pom. cievnnej protézy
51172.7↔	Ligatúra a. princeps pollicis	51502.8	Vytvorenie vonkajšieho A-V shuntu
51172.x↔	Ligatúra artérií predlaktia a ruky, ostatné	51502.9	Vytvorenie dočasného A-V shuntu (peroperačný)
51173.0	Ligatúra aorty ascendens	51502.a0	Ciev.rekonštrukcia A-V fistuly[PAI,RUDI,DRAL,DRIL,PRAL..]
51173.1	Ligatúra arcus aortae	51502.a1	Ciev.rekonšt.A-V fistuly s použitím interpozitu
51173.2	Ligatúra aorty thoracica	51502.a2	Ciev.rekonšt.A-V fistuly,aneuryzmorafia bez protet.mat.
51173.3	Ligatúra aorty abdominalis	51502.a3	Ciev.rekonšt.A-V fistuly,aneuryzmorafia s protet.mat.
51173.4	Ligatúra aorty s použitím stentu	51502.a4	Cievna rekonštrukcia A-V fistuly, banding
51173.x	Ligatúra aorty, ostatné	51502.a5	Cievna rekonštrukcia A-V fistuly,ligatúra vetiev
51174.0↔	Ligatúra a. subclavia	51502.ax	Cievna rekonštrukcia arterio-venózneho fistuly,ost.
51174.1↔	Ligatúra truncus brachiocephalicus	51502.x	Vytvorenie arterio-venózných spojok:ostatné
51174.2↔	Ligatúra a. pulmonalis	51511.0	Bajpas.OP artérie hlavy a krku pom.vény:a.carotis
51174.x↔	Ligatúra artérií hrudníka, ostatné	51511.1	Bajpas.OP artérie hlavy a krku pom.vény:a.carotis-a. carotis
51175.0↔	Ligatúra aa. lumbales	51511.2	Bajpas.OP artérie hlavy a krku pom.vény:a.carotis-a.subclavia
51175.1↔	Ligatúra bližšie neurčenej časti a. iliaca	51511.3	Bajpas.OP artérie hlavy a krku pom.vény:a.carotis-a.vertebralis
51175.2↔	Ligatúra a. iliaca communis	51511.x	Bajpas.OP artérie hlavy a krku pom.vény:ostatné
51175.3↔	Ligatúra a. iliaca externa	51512.0	Bajpas.operácie artérie ramena pomocou vény: a. subclavia
51175.4↔	Ligatúra a. iliaca interna	51512.1	Bajpas.OP art.ramena pom.vény:a.subclavia,extranat.
51175.x↔	Ligatúra artérií panvy a trupu, ostatné	51512.2	Bajpas.OP art.ramena pom.vény:subclaviofemorálny bajp.
51176.0	Ligatúra truncus coeliacus	51512.3	Bajpas.OP art.ramena pom.vény:subclaviobifemor.bajp.
51176.1	Ligatúra a. hepatica	51512.4	Bajpas.OP art.ramena pom.vény: a. axillaris
51176.2	Ligatúra a. gastrica	51512.5	Bajpas.OP art.ramena pom.vény:a.axillaris,extraanatomicky
51176.3	Ligatúra a. lienalis	51512.6	Bajpas.OP art.ramena pom.vény:axillofemorál.bajp.
51176.4↔	Ligatúra a. renalis	51512.7	Bajpas.OP art.ramena pom.vény:axillobifemorálny,extraanat.
51176.5	Ligatúra a. mesenterica superior	51512.x	Bajpas.OP art.ramena pom.vény:ostatné
51176.6	Ligatúra a. mesenterica inferior	51513	Bajpas.OP artérie hornej končatiny pomocou vény
51176.x↔	Ligatúra viscerálnych artérií, ostatné	51514.0	Bajpasové OP aorty pomocou vény:aorta -a.carotis
51179.9↔	Ligatúra v. jugularis	51514.1	Bajpasové OP aorty pomocou vény:aorta -a.subclavia
51179.a↔	Ligatúra v. pulmonalis	51514.2	Bajpasové OP aorty pom.vény:aortoaoortálny bajp.
51179.b↔	Ligatúra v. subclavia	51514.3	Bajpasové OP aorty pom.vény:aortoiliakálny bajp.
51179.c↔	Ligatúra v. axillaris	51514.4	Bajpasové OP aorty pom.vény:aortoiliofemorál.bajp.
51179.d↔	Ligatúra v. brachiocephalica	51514.5	Bajpasové OP aorty pom.vény:aortofemorálny bajp.
51179.e	Ligatúra v. cava superior	51514.6	Bajpasové OP aorty pom.vény:aortopopliteálny bajp.
51179.f	Ligatúra v. cava inferior	51514.x	Bajpasové OP aorty pomocou vény:ostatné
51179.g↔	Ligatúra v. iliaca communis	51515.0	Bajpas.OP a.iliaca a viscerál.art.pom.vény:iliakoiliakál.bajp
51179.h↔	Ligatúra v. iliaca externa	51515.1	Bajpas.OP a.iliaca a viscerál.art.pom.vény:iliakoifemorálny
51179.i↔	Ligatúra v. iliaca interna	51515.2	Bajp.OP a.iliaca a viscer.art.pom.vény:iliakopoplit.bez špecif.
5117a.0↔	Ligatúra povrchových žil:hlava a krk	51515.3	Bajpas.OP a.iliaca a viscer.art.pom.vény:iliakopoplit.nad kolen.
5117a.1↔	Ligatúra povrchových žil:rameno	51515.4	Bajpas.OP a.iliaca a visce.art.pom.vény:iliakopoplit.pod kol.
5117a.2↔	Ligatúra povrchových žil:predlakt.a ruka	51515.5	Bajpas.OP a.iliaca a viscerál.art.pom.vény:iliakokrurál.bajp.
5117a.4↔	Ligatúra povrchových žil:panva a trup	51515.6	Bajpas.OP a.iliaca a visce.art.pom.vény:obturát.bajpas,extraan
5117a.x↔	Ligatúra povrchových žil, ostatné	51515.7	Bajpas.OP a.iliaca a viscerál.art.pom.vény:erie:a. renalis
5117x↔	Ligatúra ciev, ostatné	51515.8	Bajpas.OP a.iliaca a viscerál.art.pom.vény:iné viscerál.tepny
51180.0	Ligatúra dolnej dutej žily	51515.x	Bajpas.OP a.iliaca a viscerál.art.pom.vény:ostatné
51180.1	Klipovanie dolnej dutej žily	51516.0	Bajpas.OP a.femoralis pom.vény:femorofemorál.bajp.
51180.2	Chir.výkony na dol.dutej žile na zabránenie embolizácie	51516.1	Bajpas.OP a.femoralis pom.vény:femoropopliteálny bez špecif.
51180.x	Ligatúra /parciálny uzáver dolnej dutej žily, ostatné	51516.2	Bajpas.OP a.femoralis pom.vény:femoropopliteál.nad kolenom
511a1.70↔	Korekcia kinkingu a. carotis interna	51516.3	Bajpas.OP a.femoralis pom.vény:femoropopliteál.pod kolenom
511a1.71↔	Korekcia kinkingu a. vertebralis	51516.4	Bajpas.OP a.femoralis pom.vény:femorokrurál.bajp.
511a1.7x↔	Korekcia kinkingu, iná	51516.5	Bajpas.OP a.femoralis pom.vény:femoropedálny bajp.
511a2.00↔	Chir./endoskop. odber a. radialis pre transplantáciu	51516.6	Bajpas.OP a.femoralis pom.vény:femorofemorálny,extraanat.
511a2.0x↔	Chir./endoskop.odber aa.predlaktia a ruky pre transplant.,ost.	51516.x	Bajpas.OP a.femoralis pom.vény: ostatné
511a2.10↔	Chir./endoskop. odber povrch.žil stehna pre transplantáciu	51519	Bajpas.OP vény pomocou vény
511a2.11↔	Chir./endoskop. odber povrch.žil predkol. a nohy pre transpl.	51521.0↔	Bajpas.OP aa.hlavy a krku pom.protézy:a. carotis-interpoz.
511a2.1x↔	Chir./endoskop. odber povrch.žil pre transplantáciu, ostatné	51521.1↔	Bajpas.OP aa.hlavy,krku p.protézy:karotic.bajp.extraanat.
511a2.x↔	Chirurgicky/endoskopický odber cievy pre transplantáciu,ost.	51521.2↔	Bajpas.OP aa.hlavy,krku p.protézy:karot-subklaviál.bajp
51502.10	Vytv.radiocefalickej A-V fistuly(Cimino - Brescia)	51521.3↔	Bajpas.OP aa.hlavy,krku p.protézy:karot.-vertebr.bajp.
51502.11	Vytv.radiocefal.A-V fistuly(fossa tabatiere- snuff box)	51521.4	Bajpas.OP aa.hlavy,krku p.prot:karot.-subklaviál.extraanat.

51521.5	Bajpas.OP aa.hlavy,krku p.protézy:aorto-karotický extraanat	51535.3↔	Plastika záplatou[patch plastika]:a.iliaca interna
51521.x↔	Bajpas.OP artérie hlavy a krku pom.protézy:ost.	51535.4↔	Plast.záplatou(patch plast):cievna protéza aa.panvy a trupu
51522.0↔	Bajpas.OP artérie ramena pomocou protézy:a.subclavia	51535.x↔	Plast.záplatou(patch plast)aa.panvy a trupu:ost.
51522.1↔	Bajpas.OP aa.ramena p.protézy:a.subcl.a.subcl.a.extraanat.	51536.0	Plastika záplatou[patch plastika]:truncus coeliacus
51522.2↔	Bajpas.OP artérie ramena pom.protézy:subclaviomorfálny	51536.1	Plastika záplatou[patch plastika]:a.hepatica
51522.3↔	Bajpas.OP aa.ramena pom.protézy:subclaviobifomorfálny	51536.2	Plastika záplatou[patch plastika]:a.gastrica
51522.4↔	Bajpas.OP artérie ramena pomocou protézy:a.axillaris	51536.3	Plastika záplatou[patch plastika]:a.lienalis
51522.5↔	Bajpas.OP aa.ram.p.protézy:a.axillaris-a.axillaris,extraanat.	51536.4↔	Plastika záplatou[patch plastika]:a.renalis
51522.6↔	Bajpas.OP artérie ramena pom.protézy:axillofemorál.bajp.	51536.5	Plastika záplatou[patch plastika]:mesenterica superior
51522.7↔	Bajpas.OP aa.rame p.protézy:axillobifemor.,extraanat.	51536.6	Plastika záplatou[patch plastika]:mesenterica inferior
51522.x↔	Bajpas.OP artérie ramena pomocou protézy:ostatné	51536.x↔	Plastika záplatou[patch plastika]:viscerálne aa.:ost.
51523↔	Bajpas.OP artérie hornej končatiny pomocou protézy	51537.0↔	Plastika záplatou[patch plastika]:a.femoralis
51524.0↔	Bajpas.OP aorty pomocou protézy:aorta-a.carotis	51537.1↔	Plastika záplatou[patch plastika]:a.profunda femoris
51524.1↔	Bajpas.OP aorty pomocou protézy:aorta-a.subclavia	51537.2↔	Plastika záplatou[patch plastika]:a.poplitea
51524.2	Bajpas.OP aorty pomocou protézy:aortoortál.bajp	51537.3↔	Plastika záplatou[patch plastika]:cievna protéza
51524.3↔	Bajpas.OP aorty pomocou protézy:aortoiliakálny b.	51537.x↔	Pl.zápl.[patch plastika]aa.stehna:ost.
51524.4	Bajpas.OP aorty pomocou protézy:aortoiliomorfálny b.	51538.0↔	Plastika záplatou[patch plastika]:v.femoralis
51524.5↔	Bajpas.OP aorty pomocou protézy:aortofemorálny bajp.	51538.1↔	Plastika záplatou[patch plastika]:a.dorsalis pedis
51524.6↔	Bajpas.OP aorty pomocou protézy:aortopopliteálny	51538.2↔	Plastika záplatou[patch plastika]:a.tibialis posterior
51524.7	Bajpas.OP aorty pom.protézy:aorto-viscerálny bajpas	51538.3↔	Plastika záplatou[patch plastika]:a.fibularis
51524.8↔	Bajpas.OP aorty pomocou protézy, aortobiiliakál.bajpas	51538.4↔	Plast.zápl[patch plastika]:cievna protéza aa.predkol a nohy
51524.9↔	Bajpas.OP aorty pom.protézy:aortobifemorál.bajpas	51538.x↔	Plast.záplatou(patch plastika)aa.predkol a nohy:ost.
51524.x↔	Bajpas.OP aorty pomocou protézy: ostatné	51539.0↔	Plastika záplatou[patch plastika]:v.femoralis
51525.0↔	Bajpas.OP a.iliaca,viscerál.aa.p.protézy:iliakoiiliakálny	51539.1↔	Plastika záplatou[patch plastika]:v.poplitea
51525.00	Bajpas.OP pomocou protézy:cross-bajpas iliakoiiliakálny	51539.2	Plastika záplatou[patch plastika]:v.portae
51525.1↔	Bajpas.OP a.iliaca,viscerál.aa.p.protézy:iliakofemorálny	51539.3↔	Plastika záplatou[patch plastika]:v.gastrica
51525.10	Bajpas.OP pomocou protézy:cross-bajpas iliakofemorálny	51539.4	Plastika záplatou[patch plastika]:v.lienalis
51525.2↔	Bajpas.OP a.iliaca,viscerál.aa.p.protézy:iliakopopl.b.špecif.	51539.5	Plast. záplatou(patch plastika):v.mesenterica superior
51525.3↔	Bajpas.OP a.iliaca,viscerál.aa.p.protézy:iliakopopl.nad kol.	51539.6	Plastika záplatou[patch plastika]:v.mesenterica inferior
51525.4↔	Bajpas.OP a.iliaca,viscerál.aa.p.protézy:iliakopopl.pod kol.	51539.7	Plastika záplatou[patch plastika]:vv.hepaticae
51525.5↔	Bajpas.OP a.iliaca,viscerál.aa.p.protézy:iliakokrurálny bajp.	51539.8↔	Plastika záplatou[patch plastika]:v.renalis
51525.6↔	Bajpas.OP a.iliaca,visce.aa.p.protézy:obturátor.baj.extraanat.	51539.9↔	Plastika záplatou[patch plastika]:v.jugularis
51525.7↔	Bajpas.OP a.iliaca,viscerál.aa.p.protézy:a.renalis	51539.a↔	Plastika záplatou[patch plastika]:v.pulmonalis
51525.8↔	Bajpas.OP a.iliaca,viscerál.aa.p.protézy:iné viscerál.tepny	51539.b↔	Plastika záplatou[patch plastika]:v.subclavia
51525.x↔	Bajpas.OP a.iliaca a viscerálne aa. pom.protézy:ost.	51539.c↔	Plastika záplatou[patch plastika]:v.axillaris
51526.0↔	Bajpas.OP a.femoralis pom.protézy:femorofemorál.bajp.	51539.d↔	Plastika záplatou[patch plastika]:v.brachiocephalica
51526.1↔	Bajpas.OP a.femor.p.protézy:femoropopliteálny bez špec.	51539.e	Plastika záplatou[patch plastika]:v.cava superior
51526.2↔	Bajpas.OP a.femoralis p.protézy:femoropopliteálny nad kol	51539.f	Plastika záplatou[patch plastika]:v.cava inferior
51526.3↔	Bajpas.OP a.femoralis p.protézy:femoropopliteálny pod kol	51539.g↔	Plastika záplatou[patch plastika]:v.iliaca communis
51526.4↔	Bajpas.OP a.femoralis pom.protézy:femorokrurál.bajp.	51539.h↔	Plastika záplatou[patch plastika]:v.iliaca externa
51526.5↔	Bajpas.OP a.femoralis pomocou protézy:femoropedálny	51539.i↔	Plastika záplatou[patch plastika]:v.iliaca interna
51526.6↔	Bajpas.OP a.femoralis p.protézy:femorofemorálny extraanat.	51539.x↔	Plastika záplatou[patch plastika]:h1bkové žily:ost.
51526.x↔	Bajpas.OP s. femoralis pomocou protézy:ostatné	5153a.1↔	Pl.zápl.[patch plastika]povrchové žily:rameno
51529	Bajpas.OP vény pomocou protézy	5153a.2↔	Pl.zápl.[patch plastika]povrchové žily:predlaktie a ruka
5152a	Bajpas.OP p.protézy:dočasný arterio-arteriálny shunt (perop.)	5153a.3↔	Pl.zápl.[patch plastika]povrchové žily:stehno
51530.0↔	Plast.záplatou(patch plastika):a.carotis,blížš.neurč.časti	5153a.x↔	Plastika záplatou[patch plastika]:na cievac:ost.
51530.1↔	Plast.záplatou(patch plastika):a.carot.comm.,sin.caroticus	51540.0↔	Transpozícia bližšie neurčenej časti a. carotis
51530.2↔	Plast.záplatou(patch plastika):a.carotis inter.extrakran.časť	51540.10↔	Transpozícia a. carotis communis a sinus caroticus
51530.3↔	Plast.záplatou(patch plastika):a.carotis externa	51540.11↔	Transpozícia a. carotis comunis do arteria subclavia
51530.4↔	Plast.záplatou(patch plastika):a.vertebralis extrakran.časť	51540.2↔	Transpozícia a. carotis interna extrakraniálnej časti
51530.x↔	Plastika záplatou[patch plastika]:artérie hlavy a krku,ost.	51540.3↔	Transpozícia a. carotis externa
51531.0↔	Plastika záplatou[patch plastika]:a.axillaris	51540.40↔	Transpozícia a. vertebralis extrakraniálnej časti
51531.1↔	Plastika záplatou[patch plastika]:a.brachialis	51540.41↔	Transpozícia a. vertebralis do a. carotis communis
51531.x↔	Plastika záplatou[patch plastika]:aa.ramena:ost.	51540.42↔	Transpozícia a. vertebralis do a. subclavia
51532.0↔	Plastika záplatou[patch plastika]:a.ulnaris	51540.x↔	Transpozícia artérie hlavy a krku, ostatné
51532.1↔	Plastika záplatou[patch plastika]:arcus palmaris profundus	51542.0↔	Transpozícia a. ulnaris
51532.2↔	Plastika záplatou[patch plastika]:arcus palmaris superficialis	51542.1↔	Transpozícia arcus palmaris profundus
51532.3↔	Plastika záplatou[patch plastika]:aa.digitales palmares comm.	51542.2↔	Transpozícia arcus palmaris superficialis
51532.4↔	Plastika záplatou[patch plastika]:a.radialis	51542.3↔	Transpozícia aa. digitales palmares communes
51532.x↔	Plastika záplatou[patch plastika]:aa.predl.a ruky:ost.	51542.4↔	Transpozícia a. radialis
51533.0	Plastika záplatou [patch plastika] aorty thoracica	51542.x↔	Transpozícia cievc:aa.predl.a ruky:ostatné
51533.1	Plastika záplatou [patch plastika] aorty abdominalis	51544.00↔	Transpozícia a. subclavia
51533.x	Plastika záplatou [patch plastika] aorty, ostatné	51544.01↔	Transpozícia a. subclavia do a.carotis com.
51534.0↔	Plastika záplatou[patch plastika]:a.subclavia	51544.1↔	Transpozícia truncus brachiocephalicus
51534.1↔	Plastika záplatou[patch plastika]:truncus brachioceph.	51544.2↔	Transpozícia a. pulmonalis
51534.2↔	Plastika záplatou[patch plastika]:a.pulmonalis	51544.x↔	Transpozícia cievc:aa.hrudníka:ostatné
51534.x↔	Plastika záplatou[patch plastika]:aa.hrudníka:ost.	51545.0↔	Transpozícia bližšie neurčenej časti a. iliaca
51535.0↔	Plastika záplatou[patch plastika]:a.iliaca, b.n.časti	51545.1↔	Transpozícia a. iliaca externa
51535.1↔	Plastika záplatou[patch plastika]:a.iliaca communis	51545.2↔	Transpozícia a. iliaca interna
51535.2↔	Plastika záplatou[patch plastika]:a.iliaca externa	51545.x↔	Transpozícia cievc:aa.panvy a trupu:ostatné

51546.0	Transpozícia a. hepatica	51558.x↔	Iné plast.rekonštr.artérie predkolenia a nohy,ost.
51546.1	Transpozícia a. gastrica	51559.0↔	Iné plastické rekonštrukcie v. femoralis
51546.2	Transpozícia a. lienalis	51559.1↔	Iné plastické rekonštrukcie v. poplitea
51546.3↔	Transpozícia a. renalis	51559.2	Iné plastické rekonštrukcie v. portae
51546.4	Transpozícia a. mesenterica superior	51559.3↔	Iné plastické rekonštrukcie v. gastrica
51546.5	Transpozícia a. mesenterica inferior	51559.4	Iné plastické rekonštrukcie v. lienalis
51546.x↔	Transpozícia viscerálnej artérie, ostatné	51559.5	Iné plastické rekonštrukcie v. mesenterica super.
51547.0↔	Transpozícia a. femoralis	51559.6	Iné plastické rekonštrukcie v. mesenterica infer.
51547.1↔	Transpozícia a. profunda femoris	51559.7	Iné plastické rekonštrukcie vv. hepaticae
51547.x↔	Transpozícia artérie stehna, ostatné	51559.8↔	Iné plastické rekonštrukcie v. renalis
51548.0↔	Transpozícia a. tibialis anterior	51559.9↔	Iné plastické rekonštrukcie v. jugularis
51548.1↔	Transpozícia a. tibialis posterior	51559.a↔	Iné plastické rekonštrukcie v. pulmonalis
51548.2↔	Transpozícia a. fibularis	51559.b↔	Iné plastické rekonštrukcie v. subclavia
51548.x↔	Transpozícia artérie predkol.a nohy, ostatné	51559.c↔	Iné plastické rekonštrukcie v. axillaris
51549	Transpozícia žily	51559.d↔	Iné plastické rekonštrukcie v. brachiocephalica
5154x↔	Transpozícia ciev, ostatné	51559.e	Iné plastické rekonštrukcie v. cava superior
51550.0↔	Iné plast.rekonštrukcie a.carotis b.n.časti	51559.f	Iné plastické rekonštrukcie v. cava inferior
51550.1↔	Iné plast.rekonštrukcie a.car.com.a sin.car.	51559.g↔	Iné plastické rekonštrukcie v. iliaca communis
51550.2↔	Iné plast.rekonštrukcie a.car.int.extrakt.č.	51559.h↔	Iné plastické rekonštrukcie v. iliaca externa
51550.3↔	Iné plast.rekonštrukcie a.carotis externa	51559.i↔	Iné plastické rekonštrukcie v. iliaca interna
51550.4↔	Iné plast.rekonštrukcie a.vertebral.extrakt.č.	51559.x↔	Iné plastické rekonštrukcie hĺbkových žil, ost.
51550.5↔	Iné plast.rekonštrukcie a.carotis..použitie stentu	5155x↔	Iné plast.rekonštrukcie ciev:ostatné
51550.x↔	Iné plast.rekonštr.aa.hlavy a krku,ost.	51560.0	OP tumorov na karotidach a iné paragangliomy:explorácia
51551.0↔	Iné plastické rekonštrukcie a.axillaris	51570.0	Rev.v ciev.chir.pre krv.chir.lieč.krvácania po cievnej rek.
51551.1↔	Iné plastické rekonštrukcie a.brachialis	51570.1	Rev.v ciev.chir.pre krvác:revízia anastomóz
51551.x↔	Iné plastické rekonštrukcie artérie ramena, ostatné	51570.2	Rev.v ciev.chir.pre krv:revízia cievneho graftu
51552.0↔	Iné plast.rekonštrukcie a.ulnaris	51570.3	Rev.v ciev.chir.pre krv:výmena ciev.graftu
51552.1↔	Iné plast.rekonštrukcie arc.palmaris prof.	51570.4	Rev.v ciev.chir.pre krv:odstr.cievneho graftu
51552.2↔	Iné plast.rekonštrukcie arc.palmaris superf.	51570.5	Rev.v ciev.chir.pre krv:revízia arterio-venózneho shuntu
51552.3↔	Iné plast.rekonštrukcie aa.digit.palm.comm.	51570.6	Rev.v ciev.chir.pre krv:uzáver arterio-venózneho shuntu
51552.4↔	Iné plast.rekonštrukcie a.radialis	51570.x	Revízia v ciev.chir.pre krvácanie:ostatné
51552.5↔	Iné plast.rekonštrukcie r.carpalis palmaris	51571.0	Rev.v ciev.chir.pre infekciu:chir.lieč.krv.pri inf.ciev.prot.
51552.6↔	Iné plast.rekonštrukcie r.carpalis dorsalis	51571.1	Rev.v ciev.chir.pre infekciu:revízia anastomóz
51552.7↔	Iné plast.rekonštrukcie a.princeps pollicis	51571.2	Rev.v ciev.chir.pre infekciu:revízia cievneho graftu
51552.x↔	Iné plast.rek. aa.predlaktia a ruky,ostatné	51571.3	Rev.v ciev.chir.pre infekciu:výmena cievneho graftu
51553.0	Iné plast.rekonštrukcie aorty ascendens	51571.4	Rev.v ciev.chir.pre infekciu:odstránenie cievneho graftu
51553.1	Iné plast.rekonštrukcie arcus aorty	51572	Revízia arteria carotis interna
51553.2	Iné plast.rekonštrukcie aorty thoracica	51591.6	Aortopexia na cievach
51553.3	Iné plast.rekonštrukcie aorty abdominalis	51591.7	Zrušenie AV fistuly
51553.4	Iné plast.rekonštrukcie aorty,použitie stentu	51591.8	Adheziolýza a dekompresia na cievach
51553.x	Iné plast.rek.aorty:ostatné	5m110.1	Podviazanie ductus thoracicus, torakoskop.
51554.0↔	Iné plastické rekonštrukcie a. subclavia	5m110.2	Podviazanie ductus thoracicus, torakotom.
51554.1↔	Iné plast.rekonštr.truncus brachiocephalicus	5m110.x	Podviazanie ductus thoracicus, iné
51554.2↔	Iné plastické rekonštrukcie a. pulmonalis	5m111	Podviazanie/kanylácia ductus thoracicus
51554.x↔	Iné plastické rekonštrukcie artérie hrudníka, ostatné	5m200.0	Parciálna splenektómia:laparotomicky
51555.0↔	Iné plastické rekonštrukcie aa. lumbales	5m200.3	Parciálna splenektómia:laparoskopicky
51555.1↔	Iné plastické rekonštrukcie b.n.časti a. iliaca	5m201	Transabdominálna totálna splenektómia:laparot.
51555.2↔	Iné plastické rekonštrukcie a. iliaca communis	5m202	Splenektómia laparoskopicky
51555.3↔	Iné plastické rekonštrukcie a. iliaca externa	5m203	Splenektómia a dekonexia porto-systém.anastomóz:lpt
51555.4↔	Iné plastické rekonštrukcie a. iliaca interna	5m290	Sutúra sleziny
51555.x↔	Iné plastické rekonštrukcie artérie panvy a trupu,ost.	5m291	Autotransplantácia sleziny laparotomicky
51556.0	Iné plastické rekonštrukcie truncus coeliacus	5m292	Obalenie sleziny sieťkou
51556.1	Iné plastické rekonštrukcie a. hepatica	5m293.0	Marsupializácia cysty sleziny:laparotomicky
51556.2	Iné plastické rekonštrukcie a. gastrica	5m293.3	Marsupializácia cysty sleziny:laparoskopicky
51556.3	Iné plastické rekonštrukcie a. lienalis	5n010.0	Ezofagomyotómia:laparotomicky
51556.4↔	Iné plastické rekonštrukcie a. renalis	5n010.1	Ezofagomyotómia:torakotomicky
51556.5	Iné plastické rekonštrukcie a. mesenterica super.	5n010.2	Ezofagomyotómia:laparoskopicky
51556.6	Iné plastické rekonštrukcie a. mesenterica infer.	5n010.3	Ezofagomyotómia:torakoskopicky
51556.x↔	Iné plast.rekonštrukcie viscerál.artérii, ostatné	5n010.4	Ezofagomyotómia:konverzia laparosc.-laparot.
51557.0↔	Iné plastické rekonštrukcie a. femoralis	5n010.5	Ezofagomyotómia:konverzia torakosc.-laparot.
51557.1↔	Iné plastické rekonštrukcie a. profunda femoris	5n010.x	Ezofagomyotómia:ostatné
51557.2↔	Iné plastické rekonštrukcie a. poplitea	5n012.0	Ezofago-gastromyotómia (kardiomyotómia):lpt.
51557.x↔	Iné plastické rekonštrukcie artérie stehna,ost.	5n012.1	Ezofago-gastromyotómia (kardiomyotómia):torakotom.
51558.0↔	Iné plastické rekonštrukcie a. tibialis anterior	5n012.2	Ezofago-gastromyotómia (kardiomyotómia):laparos.
51558.1↔	Iné plastické rekonštrukcie aa. recurrentes	5n012.3	Ezofago-gastromyotómia (kardiomyotómia):torakosc.
51558.2↔	Iné plastické rekonštrukcie a. dorsalis pedis	5n012.4	Ezofago-gastromyotómia (kardiomyotómia):konv.lsk.-lpt.
51558.3↔	Iné plastické rekonštrukcie a. tibialis posterior	5n012.5	Ezofago-gastromyotómia (kardiomyotómia):konv.torakosc.-lpt.
51558.4↔	Iné plastické rekonštrukcie a. fibularis	5n012.x	Ezofago-gastromyotómia (kardiomyotómia):ostatné
51558.5↔	Iné plastické rekonštrukcie a. plantaris medialis	5n01x.0	Iná incízia pažeráka:laparotomicky
51558.6↔	Iné plastické rekonštrukcie a. plantaris lateralis	5n01x.1	Iná incízia pažeráka:torakotomicky



5n144.0	Tot.GE s interpoz.tenk.čr.bez tv.rzv:bez LNE	5n186.1	Hemifundoplik.žalúdka s hiát.sutúrou:otv.ch.torakál.
5n144.1	Tot.GE s interpozíciou tenk.č.bez tv.rzv:s sys.č.ods.LU	5n186.2	Hemifundoplik.žalúdka s hiát.sutúrou:lsk.
5n144.2	Tot.GE s interpoz.tenk.čreva bez tv.rzv:s LNE	5n186.4	Hemifundoplik.žalúdka s hiátovou sut:zm.lsk.-lpt.
5n145.0	Tot.GE s interpoz.tenk.čr.s tv.rzv:bez LNE	5n186.x	Hemifundoplik.žalúdka s hiátovou sut:ost.
5n145.1	Tot.GE s interpozíciou tenk.č.s tv.rzv:s sys.č.ods.LU	5n18a.0	Vertik.gastroplas.žal.podľa Masona:ot.chir.abd.
5n145.2	Tot.GE s interpoz.tenk.čreva s tv.rzv:s LNE	5n18a.1	Vertik.gastroplas.žal.podľa Masona:ot.ch.torakál.
5n146.0	Tot.GE, ektómia zvyškového (reziduálneho) žalúdka:bez LNE	5n18a.2	Vertikál.gastroplast.žal.podľa Masona:lsk.
5n146.1	Tot.GE, ekt.zvyš.žal.:system.čas.odstr.LU	5n18a.4	Vertik.gastroplast.žal.podľa Masona:zm.lsk.-lpt.
5n146.2	Tot.GE,ektómia zvyškového (reziduálneho) žalúdka:s LNE	5n18a.x	Vertik.gastropl.žal.podľa Masona:ost.
5n14a.0	Tot.GE so subt.res.pažer.s interpozíciou ten.č:bez LNE	5n18b.0	Impl/vým.nenastaviteľnej bandáže žalúdka:otv.chir.abd.
5n14a.1	Tot.GE so sbt.rs.pažer.s interpoz.ten.č:syst.čas.odstr.LU	5n18b.1	Impl/vým.nenastaviteľnej bandáže žalúdka:otv.ch.torakál.
5n14a.2	Tot.GE so subt.res.pažer.s interpozíciou ten.č:s LNE	5n18b.2	Impl/vým.nenastaviteľnej bandáže žalúdka:lsk.
5n14b.0	Tot.GE so subt.res.pažeráka s interpozíciou hr.č:bez LNE	5n18b.4	Impl/vým.nenastaviteľnej bandáže žalúdka:zm.lsk.-lpt.
5n14b.1	Tot.GE so sbt.rs.pažer.s interpoz.hr.č:syst.čas.odstr.LU	5n18b.x	Impl/vým.nenastaviteľnej bandáže žalúdka:ost.
5n14b.2	Tot.GE so subt.res.pažer. s interpozíciou hr.č:s LNE	5n18c.0	Impl/vým.nastaviteľnej bandáže žalúdka:otv.chir.abd.
5n14x.00	Iná tot.GE bez subtotal.resekcie pažer:bez LNE	5n18c.1	Impl/vým.nastaviteľnej bandáže žalúdka:otv.ch.torakál.
5n14x.01	Iná tot.GE bez subtotal.resekcie pažer:s syst.čas.odstr.LU	5n18c.2	Impl/vým.nastaviteľnej bandáže žalúdka:lsk.
5n14x.02	Iná tot.GE bez subtotal.resekcie pažer:s LNE	5n18c.4	Impl/vým.nastaviteľnej bandáže žalúdka:zm.lsk.-lpt.
5n14x.10	Tot.GE so subt.res.pažeráka bez lymfadenektómie:iné	5n18c.x	Impl/vým.nastaviteľnej bandáže žalúdka:ost.
5n14x.11	Tot.GE so subt.res.ezofagu a s čas.syst.odstr.LU:iné	5n18d.0	Znovazafixovanie dislok.bandáže žalúdka:otv.chir.abd.
5n14x.12	Tot.GE so subt.res.ezofagu a s lymfadenektómiou:iné	5n18d.1	Znovazafix.dislok.bandáže žalúdka:otv.ch.torakálne
5n150.0	Rozš.subt.res.žal.s gstrjinst.anlog.BII:bez LU	5n18d.2	Znovazafixovanie dislokovanej bandáže žalúdka:lsk.
5n151.0	Rzš.sbt.rs.ž.s gstrjinst.Roux-Y-anst.bez odstr.LU	5n18d.4	Znovazafixovanie dislokovanej bandáže žalúdka:zm.lsk.-lpt.
5n152.0	Rozš.subt.res.žalúdka s interpozic.ten.č.:bez LU	5n18d.x	Znovazafixovanie dislokovanej bandáže žalúdka:ost.
5n159	Rozš.subt.res.žalúdka bez syst.odstr.LU:ostatné	5n18e.0	Odstránenie jednej žalúdočnej bandáže:otv.chir.abd.
5n15a.2	Rozš.sbt.rs.ž.s gstrjinst.anlg.BII:so systemat.LNE	5n18e.1	Odstránenie jednej žalúdočnej bandáže:otv.ch.torakál.
5n15b.2	Rozš.sbt.rs.ž.s gstrjinst.Roux-Y-anast:so systemat.LNE	5n18e.2	Odstránenie jednej žalúdočnej bandáže: laparoskopicky
5n15c.2	Rozš.subt.res.žalúdka s interpozic.ten.č:so systemat.LNE	5n18e.4	Odstránenie jednej žalúdočnej bandáže:zm.lsk.-lpt.
5n15x	Rozš.subt.res.žalúdka so syst.odstr.LU:ostatné	5n18e.x	Odstránenie jednej žalúdočnej bandáže:ost.
5n160.0	Rozš.GE(s res.sused.org.)s ezfgjinst.anlg.BII bez tv.rzv:bez LNE	5n18x.0	Ost.rekonštrukč. OP na žalúdku:otv.chir.abd.
5n160.2	Rozš.GE(s res.s.org.)s ezfgjinst.anlg.BII bez tv.rzv:so syst.LNE	5n18x.1	Ost. rekonštr.OP na žalúdku:otv.ch.torakálne
5n161.0	Rozš.GE(s res.sused.org.)s ezfgjinst.anlg.BII stv.rzv:bez LNE	5n18x.2	Ost.rekonštrukč. OP na žalúdku:lsk.
5n161.2	Rozš.GE(s res.s.org.)s ezfgjinst.anlg.BII s tv.rzv:so syst.LNE	5n18x.4	Ost.rekonštrukč. OP na žalúdku:zm.lsk.-lpt.
5n162.0	Rozš.GE(s res.sused.o.)s ezfgjinst.Roux-Y bez tv.rzv:bez LNE	5n18x.x	Ost.rekonštrukč. OP na žalúdku:ost.
5n162.2	Rozš.GE(s res.s.org.)s ezfgjinst.Roux-Y bez tv.rzv:so syst.LNE	5n193.0	Odstránenie žalúdočného volvulu:lpt.
5n163.0	Rozš.GE(s res.sused.o.)s ezfgjinst.Roux-Y s tv.rzv:bez LNE	5n193.2	Odstránenie žalúdočného volvulu:lsk.
5n163.2	Rozš.GE(s res.s.org.)s ezfgjinst.Roux-Y s tv.rzv:so syst.LNE	5n193.4	Odstránenie žalúdočného volvulu:zm.lsk.-otv.ch.
5n164.0	Rozš.GE(s res.sused.o.)s ezfgjinst.interp.t.č.bez tv.rzv:bez LNE	5n193.x	Odstránenie žalúdočného volvulu:ostatné
5n164.2	Rozš.GE(s res.s.org.)s ezfgjinst.interp.t.č.bez tv.rzv:so syst.LNE	5n194.0	Uzavretie fistuly medzi hr.č a žalúdkom:lpt.
5n165.0	Rozš.GE(s res.sused.o.)s ezfgjinst.interp.t.č.s tv.rzv:bez LNE	5n194.2	Uzavretie fistuly medzi hr.č a žalúdkom:lsk.
5n165.2	Rozš.GE(s res.s.org.)s ezfgjinst.interp.t.č.s tv.rzv:so syst.LNE	5n194.4	Uzavretie fistuly medzi hr.č a žalúdkom:zm.lsk.-otv.ch.
5n166.2	Rozš.GE:ektómia zbytk.časti žalúdka so syst.LNE	5n19a	Resekcia pyloru s gastroduodenostómiou
5n16x	Rozš.GE (s res.iného sus.org.)so systematickou LNE:ost.	5n200	Incízia duodena
5n16x.0	Rozš.GE (s res.iného sus.org.) bez lymfadenektómie:ost.	5n201	Incízia jejunu alebo ilea
5n180.0	Sutúra žalúdka po poranení:otv.chirur.abdom.	5n202	Incízia kolonu
5n180.1	Sutúra žalúdka po poranení:otv.chirur.torakál.	5n20a	Bajpasové anastomózy:ten.č.k ten.č
5n180.2	Sutúra žalúdka po poranení:laparoskopicky	5n20b	Bajpasové anastomózy:duodena k duodenu
5n180.4	Sutúra žalúdka po poranení:konverz.laparosk-laparot.	5n20c	Bajpasové anastomózy:ten.č k hr.čr
5n180.x	Sutúra žalúdka po poranení:ostatné	5n20d	Bajpasové anastomózy:hr.č-hr.č
5n182.0	Gastropexia:otv.chir.abdomin.	5n20e	Bajpasové viacpočetné anastomózy čriev
5n182.1	Gastropexia:otv.ch.torakálne	5n20x	Bajpasové anastomózy čriev:iné
5n182.2	Gastropexia:laparoskopicky	5n230.0	Segmentárna resekcia duodena:lpt.
5n182.4	Gastropexia:konverzia lsk.-lpt.	5n230.2	Segmentárna resekcia duodena:lsk.
5n182.x	Gastropexia:ostatné	5n230.4	Segmentárna resekcia duodena:konv.lsk.-lpt.
5n183.0	Kardioplastika žal(napr.Belsey):otv.chir.abd.	5n231.0	Segmentárna resekcia jejunu:lpt.
5n183.1	Kardioplastika žal(napr.Belsey):otv.ch.torakálne	5n231.2	Segmentárna resekcia jejunu:lsk.
5n183.2	Kardioplastika žal(napr.Belsey):lsk.	5n231.4	Segmentárna resekcia jejunu:konv.lsk.-lpt.
5n183.4	Kardioplastika žal(napr.Belsey):konv.lsk.-lpt.	5n232.0	Segmentárna resekcia ilea:lpt.
5n183.x	Kardioplastika žal(napr.Belsey):ost.	5n232.2	Segmentárna resekcia ilea:lsk.
5n184.0	Fundoplikácia žalúdka:otv.chir.abdomin.	5n232.4	Segmentárna resekcia ilea:konv.lsk.-lpt.
5n184.1	Fundoplikácia žalúdka:otv.ch.torakálne	5n233.0	Viacnásob.segmentárna resekcia tenk.čr:lpt.
5n184.2	Fundoplikácia žalúdka:laparoskopicky	5n233.2	Viacnásob.segmentárna resekcia tenk.čr:lsk.
5n184.4	Fundoplikácia žalúdka:konv.lsk.-lpt.	5n233.4	Viacnásob.segmentár.resekcia tenk.čr:konver.lsk.-lpt.
5n184.x	Fundoplikácia žalúdka:ostatné	5n234.0	Parciálna resekcia duodena:lpt.
5n185.0	Hemifundoplikácia žalúdka:otv.chir.abd.	5n234.2	Parciálna resekcia duodena:lsk.
5n185.1	Hemifundoplikácia žalúdka:otv.ch.torakálne	5n234.4	Parciálna resekcia duodena:konv.lsk.-lpt.
5n185.2	Hemifundoplikácia žalúdka:laparoskopicky	5n235.0	Parciálna resekcia jejunu:lpt.
5n185.4	Hemifundoplikácia žalúdka:konverz.lsk.-lpt.	5n235.2	Parciálna resekcia jejunu:lsk.
5n185.x	Hemifundoplikácia žalúdka:ostatné	5n235.4	Parciálna resekcia jejunu:konv.lsk.-lpt.
5n186.0	Hemifundoplik.žalúdka s hiátovou sut:otv.chir.abd.	5n236.0	Parciálna resekcia ilea:lpt.

5n236.2	Parciálna resekcia ilea:lsk.	5n248.x	Res.viac.sused.č.hr.čr[subst.res.hr.č.]:ost.
5n236.4	Parciálna resekcia ilea:konv.lsk.-lpt.	5n24x.01	Iná parc.res.hr.čreva:lparot.s anast.
5n238	Res.ten.č.odstránenie transplantátu použitého z ten.č.	5n24x.02	Iná parc.res.hr.čreva:lpt.s enterost.slep.uz.
5n23x	Resekcia tenkého čreva:iná	5n24x.03	Iná parc.res.hr.čreva:lparot.s 2 enterost.
5n240.01	Parciál.segment.resekcia hr.čr:lparotomicky s anast.	5n24x.04	Iná parciál.resekcia hr.čreva:lparot.s anast.a an.praet.
5n240.02	Parc.segm.res.hr.čr:lparotom.s enterostóm.a slep.uzav	5n24x.21	Iná parc.res.hr.čreva:lsk s anast.
5n240.03	Parc.segm.res.hr.čr:lparotom.s 2 enterost.	5n24x.25	Iná parc.res.hr.čreva:lsk s enterost.
5n240.04	Parc.segm.res.hr.čr:lparotom.s anast.a an.praet.natur	5n24x.4	Iná parc.res.hr.čreva:konv.lsk.-lpt.
5n240.21	Parciál.segment.res.hr.čreva:lparoskop.s anast.	5n24x.x	Iná parciál.resekcia hrubého čreva,laparoskopicky:ost.
5n240.25	Parciál.segment.res.hr.čreva:lsk s enterost.	5n250.02	Tot.kolektómia:otv.chir.s ileorek.anast.a rz.(Pouch)
5n240.4	Parciál.mnohopočet.segm.res.hr.čreva:konverzia lsk.-lpt.	5n250.03	Tot.kolektómia:otv.chir.s ileorek.anast.bez rz.(Pouch)
5n240.x	Parciál.segment.res.hr.čreva:ostatné	5n250.04	Tot.kolektómia:otv.chir.s ileoanál.anast.a rz.(Pouch)
5n241.01	Parc.mnohopočet.segm.res.hr.čr:lparotom.s anast.	5n250.05	Tot.kolektómia:otv.chir.s ileoanál.anast.bez rz.(Pouch)
5n241.02	Parc.mnohopočet.segm.res.hr.čr:lpt.s enterostóm.a slep.uz.	5n250.08	Tot.kolektómia:otv.ch.s ileostómiou
5n241.03	Parc.mnohopočet.segm.res.hr.čr:lpt.s 2 enterost.	5n250.26	Tot.kolektómia:lsk. s anast.a rezervoárom(Pouch)
5n241.04	Parc.mnohopočet.segm.res.hr.čr:lpt.s anast.a an.praet.	5n250.27	Tot.kolektómia:lsk. s anast.bez rezervoáru (Pouch)
5n241.21	Parc.mnohopočet.segm.res.hr.čr:lparosk.s anast.	5n250.28	Tot.kolektómia:lparoskopicky s ileostómiou
5n241.25	Parc.mnohopočet.segm.res.hr.čr:lparosk.s enterost.	5n250.4	Tot.kolektómia:konverzia lsk.-lpt.
5n241.4	Parc.mnohopočet.segm.res.hr.čr:konv.lsk.-lpt.	5n250.x	Tot.kolektómia:ostatné
5n241.x	Parc.mnohopočetná segmentárna resekcia hr.č:ostatné	5n251.02	Tot.proktokolektómia:otv.chir.s ileorek.anst.a rz.(Pouch)
5n242.01	Parc.ileocek.res.hr.čr:lparotom.s anast.	5n251.03	Tot.proktokolekt.:otv.chir.s ileorek.anst.bez rz.(Pouch)
5n242.02	Parc.ileocek.res.hr.čr:lpt.s enterostóm.a slep.uz.	5n251.04	Tot.proktokolektómia:otv.chir.s ileoanál.anst.a rz.(Pouch)
5n242.03	Parc.ileocek.res.hr.čr:lpt.s 2 enterostóm.	5n251.05	Tot.kolektómia:otv.chir.s ileoanál.anst.bez rz.(Pouch)
5n242.04	Parc.ileocek.res.hr.čr:lpt.s anast.a an.praet.	5n251.08	Tot.proktokolektómia:otv.ch.s ileostómiou
5n242.21	Parc.ileocekál.res.hr.čreva:lparosk.s anast.	5n251.26	Tot.proktokolektómia:lparosk.s anast.a rezervoárom(Pouch)
5n242.25	Parc.ileocekál.res.hr.čreva:lparosk.s enterost.	5n251.27	Tot.proktokolekt.:lparosk.s anast.bez rezervoáru (Pouch)
5n242.4	Parc.ileocekál.res.hr.čreva:konv.lsk.-lpt.	5n251.28	Tot.proktokolektómia:lparosk. s ileostómiou
5n242.x	Parc.ileocekál.resekcia.hr.čreva:ostatné	5n251.4	Tot.proktokolektómia:konverzia lsk.-lpt.
5n243.0	Parciálna resekcia caeca:lpt.	5n251.x	Tot.proktokolektómia:ost.
5n243.2	Parciálna resekcia caeca:lsk.	5n252.02	T.kolekt.s proktomusekt:o.ch.s ilrekt.anast.a rezerv.(Pouch)
5n243.4	Parciálna resekcia caeca:konv.lsk.-lpt.	5n252.03	T.kolekt.s proktomusekt:o.ch.s ilrek.anst.b.rez(Pouch)
5n244.01	Pravostr.hemikolektómia:lparotom.s anast.	5n252.04	T.kolekt.s proktomusekt:o.ch.s ilan.anst.a rez.(Pouch)
5n244.02	Pravostr.hemikolektómia:lpt.s enterostóm.a slep.uz.	5n252.05	T.kolekt.s proktomusekt:o.ch.s ilanal.anst.b.rez.(Pouch)
5n244.03	Pravostr.hemikolektómia:lpt.s 2 enterost.	5n252.08	Tot.kolektómia s proktomukosektómiou:otv.ch.s ileostómiou
5n244.04	Pravostr.hemikolektómia:lpt.s anast.a an.praet.	5n252.26	Tot.kolekt.s proktomukosekt:lsk s anast.a rezerv.(Pouch)
5n244.21	Pravostr.hemikolektómia:lsk s anast.	5n252.27	Tot.kolekt.s proktomukosekt:lsk s anast.bez rzv.(Pouch)
5n244.25	Pravostr.hemikolektómia:lsk s enterostómiou	5n252.28	Tot.kolektómia s proktomukosekt.:lsk s ileostómiou
5n244.4	Pravostr.hemikolektómia:konv.lsk.-lpt.	5n252.4	Tot.kolektómia s proktomukosektómiou:konver.lsk.-lpt.
5n244.x	Pravostr.hemikolektómia:ost.	5n252.x	Tot.kolektómia s proktomukosektómiou:ost.
5n245.01	Parciál.res.colon transversum:lparotom.s anast.	5n25x.02	Iná tot.kolekt.a proktokolekt:otv.ch.s ileorek.anast.a rezerv.
5n245.02	Parciál.res.colon transversum:lpt.s enterostóm.a slep.uz.	5n25x.03	Iná tot.kolekt.a proktokolekt:otv.ch.s ileor.anast.bez rezerv.
5n245.03	Parciál.res.colon transversum:lpt.s 2 enterost.	5n25x.04	Iná tot.kolekt.a proktokolekt:otv.ch.s ileoan.anast.a s rezerv.
5n245.04	Parciál.res.colon transversum:lpt.s anast.a an.praet.	5n25x.05	Iná tot.kolekt.a proktokolekt:otv.ch.s ileoan.anast.bez rezerv.
5n245.21	Parciál.res.colon transversum:lsk s anast.	5n25x.08	Iná tot.kolektómia a proktokolektómia:otv.ch.s ileostómiou
5n245.25	Parciál.res.colon transversum:lsk s enterostómiou	5n25x.26	Iná tot.kolekt.a proktokolekt:lsk s anast.a rezerv.
5n245.4	Parciál.res.colon transversum:konv.lsk.-lpt.	5n25x.27	Iná tot.kolekt.a proktokolekt:lsk s anast.bez rezerv.
5n245.x	Parciál.resekcia colon transversum:ost.	5n25x.28	Iná tot.kolekt.a proktokolekt:lsk s ileost
5n246.01	Ľavostr.hemikolektómia:lparotom.s anast.	5n25x.4	Iná tot.kolektómia a proktokolektómia:konver.lsk.-lpt.
5n246.02	Ľavostr.hemikolektómia:lpt.s enterostóm.a slep.uz.	5n25x.x	Iná tot.kolektómia a proktokolektómia:ost.
5n246.03	Ľavostr.hemikolektómia:lpt.s 2 enterost.	5n260.01	Rozš.dx hemikolekt.s odstr.sused.org:otv.ch.s anast.
5n246.04	Ľavostr.hemikolektómia:lpt.s anast.a an.praet.	5n260.02	Rozš.dx hmkllt.s ods.sused.org:otv.ch.s eneterost.a sl.u.
5n246.21	Ľavostr.hemikolektómia:lsk s anast.	5n260.03	Rozš.dx hmkllt.s ods.sused.org:otv.ch.s 2 eneterost.
5n246.25	Ľavostr.hemikolektómia:lsk s enterostómiou	5n260.04	Rozš.dx hmkllt.s ods.sused.org:otv.ch.s anst.An.praet
5n246.4	Ľavostr.hemikolektómia:konv.lsk.-lpt.	5n260.20	Rozš.dx hemikolekt.s odstr.sused.org:lsk.bez anast.
5n246.x	Ľavostr.hemikolektómia:ost.	5n260.21	Rozš.dx hemikolektómia s ods.sused.org:lsk s anast.
5n247.01	Parc.res.colon sigmoideum:lparotom.s anast.	5n260.4	Rozš.dx hmkllt.s odstr.sused.org:konver.lsk.-lpt.
5n247.02	Parc.res.colon sigmoideum:lpt.s enterostóm.a slep.uz.	5n260.x	Rozš.dx hemikolektómia s odstr.sused.org:anov:ost.
5n247.03	Parc.res.colon sigmoideum:lpt.s 2 enterost.	5n261.01	Rozš.sin.hemikolektómia s odstr.sused.org:o.ch.s anast.
5n247.04	Parc.res.colon sigmoideum:lpt.s anast.a an.praet.	5n261.02	Rozš.sin.hmkllt s odstr.sused.org:o.ch.s eneterost.sl.u.
5n247.21	Parc.res.colon sigmoideum:lsk s anast.	5n261.03	Rozš.sin.hmkllt s odstr.sused.org:o.ch.s 2 eneterost
5n247.25	Parc.res.colon sigmoideum:lsk s enterostómiou	5n261.04	Rozš.sin.hemikolekt.s odstr.sused.org:o.ch.s anas.An.praet.
5n247.4	Parc.res.colon sigmoideum:konv.lsk.-lpt.	5n261.20	Rozš.sin.hemikolektómia s odstr.sused.org:lsk.bez anst.
5n247.x	Parc.res.colon sigmoideum:ost.	5n261.21	Rozš.sin.hmkllt s odstr.sused.org.:lsk s anst.
5n248.01	Res.viac.sused.č.hr.čr[subst.res.hr.č.]:lpt.s anast.	5n261.4	Rozš.sin.hmkllt s odstr.sused.org.:zm.lsk.-lpt.
5n248.02	Res.viac.sused.č.hr.čr[subst.res.hr.č.]:lpt.s enterost.sl.u.	5n261.x	Rozš.sin.hemikolektómia s odstr.sused.org.:ost.
5n248.03	Res.viac.sused.č.hr.čr[subst.res.hr.č.]:lpt.s 2 enterost.	5n262.01	Rozš.subt.resekcia hr.čreva s odstr.sused.org.:o.ch.s anst.
5n248.04	Res.viac.sused.č.hr.čr[subst.res.hr.č.]:lpt.s anast.a an.praet.	5n262.02	Rozš.subt.res.hr.čr.s odstr.sused.org.:o.ch.s eneterost.sl.uzav.
5n248.21	Res.viac.sused.č.hr.čr[subst.res.hr.č.]:lsk s anast.	5n262.03	Rozš.subtot.res.hr.čreva s odstr.sused.org.:o.ch.s 2 eneterost
5n248.25	Res.viac.sused.č.hr.čr[subst.res.hr.č.]:lsk s enterost.	5n262.04	Rozš.subt.res.hr.čreva s odstr.sused.org.:o.ch.s anas.An.praet.
5n248.4	Res.viac.sused.č.hr.čr[subst.res.hr.č.]:konv.lsk.-lpt.	5n262.20	Rozš.subt.res.s hr.čreva s odstr.sused.org.:lsk.bez anastom.

5n262.21	Rozš.subt.resekcia hr.čr.s odstr.sused.org.:lsk.s anast.	5n320.0	Vytv.duodenostómie(1výživ.fistuly):lpt.
5n262.4	Rozš.subtot.res.hr.čreva s odstr.sused.org.:konver.lsk.-lpt.	5n320.2	Vytv.duodenostómie(1výživ.fistuly):lsk.
5n262.x	Rozš.subtot.resekcia hr.čreva s odstr.sused.org.:ost.	5n320.4	Vytv.duodenostómie(1výživ.fistuly):zm.lsk.-lpt.
5n263.01	Rozš.ír.kolektómia s odstr.sused.org:otv.ch.s anast.	5n321.0	Vytv.jejunostómie(1výživ.fistuly):lpt.
5n263.02	Rozš.ír.kolektómia s odstr.sused.org:o.ch.s enterost,sl.uzav.	5n321.2	Vytv.jejunostómie(1výživ.fistuly):lsk.
5n263.03	Rozš.ír.kolektómia s odstr.sused.org:o.ch.s 2 eneterost.	5n321.4	Vytv.jejunostómie(1výživ.fistuly):zm.lsk.-lpt.
5n263.04	Rozš.ír.kolektómia s odstr.sused.org:o.ch.s anast.An.praet.	5n322.1	Vytv.jejunostómie ako protekt.výk.v súv.s i.výkonom
5n263.20	Rozš.ír.kolektómia s odstr.sused.org:lsk.bez anastom.	5n322.2	Vytv.ileostómie ako protekt.výk.v súv.s in.výk.
5n263.21	Rozš.ír.kolektómia s odstr.sused.org:lsk.s anast.	5n322.3	Vytv.cekostómie ako protekt.výk.v súv.s in.výk.
5n263.4	Rozš.ír.kolektómia s odstr.sused.org:konver.lsk.-lpt.	5n322.4	Vytv.ascendentostómie ako protekt.výk.v súv.s in.výk.
5n263.x	Rozš.ír.kolektómia s odstr.sused.org:ost.	5n322.5	Vytv.transverzostómie ako protekt.výk.v súv.s in.výk.
5n264.01	Rozš.proktokolektómia s odstr.sus.org:o.ch.s anst.	5n322.6	Vytv.descendentostómie ako protekt.výk.v súv.s in.výk.
5n264.02	Rozš.proktokolektómia s odstr.sus.org:o.ch.s eneterost.sl.u	5n322.7	Vytv.sigmoideost.ako protekt.výk.v súv.s in.výk.
5n264.03	Rozš.proktokolektómia s odstr.sus.org:o.ch.s 2 eneterost	5n322.x	Vytv.enterost.ako protekt.v.v súv.s in.v:ostatné
5n264.04	Rozš.proktokolektómia s odstr.sus.org:o.ch.s anst.An.praet.	5n330.0	Plastická elongácia duodena na enterostómii
5n264.20	Rozš.proktokolektómia s odstr.sused.org:lsk.bez anst.	5n330.1	Plastická elongácia jejunu na enterostómii
5n264.21	Rozš.proktokolektómia s odstr.sused.org:lsk.s anast.	5n330.2	Plastická elongácia ilea na enterostómii
5n264.4	Rozš.proktokolektómia s odstr.sused.org:konver.lsk.-lpt.	5n330.3	Plastická elongácia hrubého čreva na enterostómii
5n264.x	Rozš.proktokolektómia s odstr.sused.org:ost.	5n330.x	Plastická elongácia na enterostómii, ostatné
5n265.01	Rozš.res.colon sigmoid.s odstr.sused.org:o.ch.s anst.	5n331.0	Plastické zúženie na enterostómii duodena
5n265.02	Rozš.res.c.sigmoid.s odstr.sused.org:o.ch.s eneterost.sl.u.	5n331.1	Plastické zúženie na enterostómii jejunu
5n265.03	Rozš.res.colon sigmoid.s odstr.sused.org:o.ch.s2 eneterost.	5n331.2	Plastické zúženie na enterostómii ilea
5n265.04	Rozš.res.c.sigmoid.s odstr.sused.org:o.ch.s anst.An.praet.	5n331.3	Plastické zúženie na enterostómii hrubého čreva
5n265.20	Rozš.res.col.sigmoideum s odstr.sus.org:lsk.bez anst.	5n331.x	Plastické zúženie na enterostómii, ostatné
5n265.21	Rozš.res.col.sigmoideum s odstr.sus.org:lsk.s anast.	5n332.0	Reimplantácia na enterostómii duodenum - duodenum
5n265.4	Rozš.res.col.sigmoid.s odstr.sus.org:konver.lsk.-lpt.	5n332.1	Reimplantácia na enterostómii jejunum - jejunum
5n265.x	Rozš.res.col.sigmoid.s odstr.sus.org:ost.	5n332.2	Reimplantácia na enterostómii ileum - ileum
5n26x.x	Iná rozš.íresekcia hr.čreva s odstr.sused.org:ost.	5n332.3	Reimplantácia na enterostómii hrubé črevo - hrubé črevo
5n300.0	Vytv.dvojzložk.jejunostómie ako samost.v:lpt.	5n332.x	Reimplantácia na enterostómii ostatné - ostatné
5n300.2	Vytv.dvojzložk.jejunostómie ako samost.v:lsk.	5n333.0	Odstránenie predsunutej časti enterostómie duodena
5n300.4	Vytv.dvojzložk.jejunostómie ako samost.v:konver.lsk-lpt	5n333.1	Odstránenie predsunutej časti enterostómie jejunu
5n301.0	Vyt.dvojzložk.ileostómie ako sam.v:lpt.	5n333.2	Odstránenie predsunutej časti enterostómie ilea
5n301.2	Vyt.dvojzl.ileostómie ako sam.výk:lsk.	5n333.3	Odstr.predsun.časti enterostómie hrubého čreva
5n301.4	Vyt.dvojzl.ileostómie ako sam.v: konver.lsk-lpt	5n333.x	Odstránenie predsunutej časti enterostómie, ostatné
5n302.0	Vyt.dvojzl.ascendentostómie ako sam.výk:lpt.	5n334.1	Premena kontinent.stómie jejunu
5n302.2	Vyt.dvojzložk.ascendentostómie ako sam.v:lsk.	5n334.2	Premena kontinent.stómie ilea
5n302.4	Vyt.dvojzl.ascendentostómie ako sam.v:konver.lsk-lpt.	5n334.3	Premena kontinent.stómie hrubého čr.
5n303.0	Vyt.dvojzl.transverzostómie ako sam.výk:lpt.	5n334.x	Premena kontinentnej stómie:ost.
5n303.2	Vyt.dvojzložk.transverzostómie ako sam.v:lsk.	5n335.0	Korektúra parastomiál.hernie duodena
5n303.4	Vyt.dvojzl.transverzostómie ako sam.v:konver.lsk-lpt.	5n335.1	Korektúra parastomiál.hernie jejunu
5n304.0	Vyt.dvojzl.descendentostómie ako sam.výk:lpt.	5n335.2	Korektúra parastomiál.hernie ilea
5n304.2	Vyt.dvojzložk.descendentostómie ako sam.v:lsk.	5n335.3	Korektúra parastomiál.hernie hrub.čreva
5n304.4	Vyt.dvojzl.descendentostómie ako sam.v:konver.lsk-lpt	5n335.x	Korekt.parastomiálnej hernie:ost.
5n305.0	Vyt.dvojzl.sigmoideostómie ako sam.v:lpt.	5n339.0	Iná revízia a ďalšie výkony na enterostómii duodena
5n305.2	Vyt.dvojzl.sigmoideostómie ako sam.výk:lsk.	5n339.1	Iná revízia a ďalšie výkony na enterostómii jejunu
5n305.4	Vyt.dvojzl.sigmoideostómie ako sam.v:konver.lsk-lpt	5n339.2	Iná revízia a ďalšie výkony na enterostómii ilea
5n30x.0	Vytv.dvojzložk.enterost.ako samost.v:ost:lpt.	5n339.3	Iná revízia a ďalšie výkony na enterostómii hrub.čreva
5n30x.2	Vytv.dvojzl.enterost.ako samost.výk:ost:lsk.	5n339.x	Iná revízia a ďalšie zákroky na jednej enterostómii:ost.
5n30x.4	Vytv.dvojzl.enterost.ako samost.v:ost:konver.lsk-lpt.	5n33a.0	Obn.kontin.čr.pri dvojlz.jejunostómii
5n310.0	Vytv.terminál.caecumstómie ako samost.v:lpt.	5n33a.1	Obn.kontin.čr.pri dvojlz.ileostómii
5n310.2	Vytv.terminál.caecumstómie ako samost.v:lsk.	5n33a.2	Obnov.kontinuity.čr.pri dvojlz.kolostómii
5n310.4	Vytv.terminál.caecumstómie ako samost.v:konver.lsk.-lpt.	5n33a.x	Obnovenie kont.čreva pri dvojlzložkovej enterostómii:ost.
5n311.0	Vytv.terminál.ascendentostómie ako samost.v:lpt.	5n33b.0	Obnov.kontin.čr.pri terminál.jejunostómii
5n311.2	Vytv.terminál.ascendentostómie ako samost.v:lsk.	5n33b.1	Obn.kontinuity čr.pri terminál.ileostómii
5n311.4	Vytv.terminál.ascendentostómie-sam.v:konver.lsk.-lap	5n33b.2	Obn.kontin.čreva pri terminál.kolostómii
5n312.0	Vytv.terminál.transverzostómie ako samost.v:lpt.	5n33b.x	Obnov.kont.čreva pri terminálnych enterostómiiach:ost.
5n312.2	Vytv.terminál.transverzostómie ako samost.v:lsk.	5n340.0	Sutúra duodena po poranení
5n312.4	Vytv.termin.transverzostómie-sam.v:zm.lsk.-lpt	5n340.1	Sutúra jejunu po poranení
5n313.0	Vytv.termin.descendentostómie ako samost.v:lpt.	5n340.2	Sutúra ilea po poranení
5n313.2	Vytv.termin.descendentostómie ako samost.v:lsk.	5n340.3	Sutúra hrubého čreva po poranení
5n313.4	Vytv.terminál.descendentostómie-sam.v:konver.lsk.-lap	5n340.x	Sutúra čreva po poranení, ostatné
5n314.0	Vytv.termin.sigmoideostómie ako samost.v:lpt.	5n341.0	Uzavretie črevnej fistuly duodena:otv.chirurg.
5n314.2	Vytv.termin.sigmoideostómie ako samost.vómia:lsk.	5n341.1	Uzavretie črevnej fistuly jejunu:otv.chirurgicky
5n314.4	Vytv.termin.sigmoideostómie-sam.v:konver.lsk.-lap	5n341.2	Uzavretie črevnej fistuly ilea:otvor.chirurg.
5n315.0	Vytv.termin.ileostómie ako samost.v:lpt.	5n341.3	Uzavretie črevnej fistuly hr. čreva:otv.chirurgicky
5n315.2	Vytv.termin.ileostómie ako samost.v:lsk.	5n341.x	Uzavretie črevnej fistuly:ostatné:otv.chirurgicky
5n315.4	Vytv.terminál.ileostómie-sam.v:zm.lsk.-lpt.	5n343.0	Predĺžovacia plastika duodena
5n31x.0	Vytvorenie terminálnej enterostómie ako samost.v:ost:lpt.	5n343.1	Predĺžovacia plastika jejunu
5n31x.2	Vytvorenie terminálnej enterostómie ako samost.v:ost. lsk.	5n343.2	Predĺžovacia plastika ilea
5n31x.4	Vytv.terminál.enterostómie-sam.v:ost.konver.lsk.-lpt.	5n343.3	Predĺžovacia plastika hr.čreva

5n343.x	Predlžovacia plastika čreva,ostatné	5n419.0	P.lok.exc.c.st.chor.tk.koneč,cirk[manžet,segm.rs]:peranál.
5n344.0	Zužovacia plastika duodena	5n419.7	P.lok.exc.c.st.chor.tk.koneč,cirk[manžet,segm.rs]:esk-mikrch.
5n344.1	Zužovacia plastika jejunu	5n419.x	P.lok.exc.c.st.chor.tk.koneč,cirk[manžet,segm.rs]:ost.
5n344.2	Zužovacia plastika ilea	5n41a.7	P.lok.exc.c.st.chor.tk.koneč,cirk.intraperit[m,s.rs]:esk.mikr
5n344.3	Zužovacia plastika hrubého čreva	5n41b.0	Peranál.cirkulár.exc.celej steny ch.tk.konečnika so stapler
5n344.x	Zužovacia plastika čreva, ostatné	5n41b.1	Peranál.semicirkul.exc.celej steny ch.tk.konečn.so stapler
5n345.0	Revízia anastomózy duodena	5n420.01	Pred.manžet.res.[S.rs]rekt.s uch.sfin:o.ch.s anst.
5n345.1	Revízia anastomózy jejunu	5n420.02	Pred.manžet.res.[S.rs]rekt.s uch.sfin:o.ch.s enterst.a sl.uz.
5n345.2	Revízia anastomózy ilea	5n420.21	Pred.manžet.res.[S.rs]rekt.s uch.sfin:lsk.s anst.
5n345.3	Revízia anastomózy hrubého čreva	5n420.22	Pred.manžet.res.[S.rs]rekt.s uch.sfin:lsk.s enterst.a sl.uz.
5n345.x	Revízia anastomózy čreva, iné	5n420.x	Pred.manžet.res.[S.rs]rekt.s uch.sfin:lsk.s anst.
5n346.0	Transplantácia duodena	5n421.01	Zad.manžet.[S.rs] rekta s uch.sfin.(rekt.z):o.ch.s anst.
5n346.1	Transplantácia jejunu	5n421.02	Zad.manžet.[S.rs] rekta s uch.sf.(rekt.z):ot.ch.s enterst.a sl.uz
5n346.2	Transplantácia ilea	5n421.x	Zad.manžet.[S.rs] rekta s uch.sfin.(rekt.z):lsk.ost.
5n346.x	Transplantácia tenkého čreva, iné	5n422.01	Tubul.res.rekt.s uch.sfin.pri ponech.parapr:ot.ch.s anst.
5n34a.0	Longitudinálne predĺženie čreva podľa Bianchiho	5n422.02	Tubul.res.rekt.s uch.sf.pri ponech.parapr:ot.ch.s enetrst.a sl.uz
5n350.1	Dezinvaginácia jejunu	5n422.21	Tubul.res.rekt.s uch.sfin.pri ponech.parapr:lsk.s anst.
5n350.2	Dezinvaginácia ilea	5n422.22	Tubul.res.rekt.s uch.sfin.pri ponech.parapr:lsk.s enetrst.
5n350.3	Dezinvaginácia hrubého čreva	5n422.7	Tubul.res.rekt.s uch.sfin.pri ponech.parapr:peranál.
5n350.x	Dezinvaginácia čreva, ostatné	5n422.x	Tubul.res.rekt.s uch.sfin.pri ponech.parapr:ost.
5n351.1	Detorzia volvulu jejunu	5n423.01	Pred.res.rekta pri uchovaní sfinkteru:otv.ch.s anst.
5n351.2	Detorzia volvulu ilea	5n423.02	Predná res.rekta pri uchov.sfinkt:otv.ch.s enetrst.a sl.uz.
5n351.3	Detorzia volvulu hrubého čreva	5n423.21	Pred.res.rekta pri uchovaní sfinkteru:lsk.s anast.
5n351.x	Detorzia volvulu čreva, ostatné	5n423.22	Pred.res.rekta pri uch.sfinkt:lsk.s enetrst.a sl.uz.
5n35x.x	Intraabdominálne manipulácie na čreve:ostatné	5n423.x	Res.rekta pri uchovaní sfinkteru:predná resekcia:ost.
5n390.0	Dekompresia čreva:laparotomicky	5n424.01	Vysoká pred.res.rekta s uch.sfin:otv.ch.s anast.
5n390.2	Dekompresia čreva:laparoskopicky	5n424.02	Vys.pred.res.rekt.s uch.sfin:otv.ch.s enetrst.a sl.uzáv.
5n390.4	Dekompresia čreva:zm.lsk.-lpt.	5n424.21	Vysoká pred.res.rekt.s uchov.sfin:lsk.s anst.
5n391.0	Vloženie/výmena samoex.protézy na čreve:laparotomicky	5n424.22	Vys.pred.res.rekt.s uch.sfin:lsk.s enetrst.a sl.uz.
5n391.2	Vloženie/výmena samoex.protézy na čreve:laparoskopicky	5n424.x	Vysoká predná resekcia rekta pri uchovaní sfinkteru:ost.
5n391.4	Vlož/vým.samoex.protézy na čreve:konver.lsk na lpt.	5n425.01	Hlboká pred.res.rekt.s uch.sfin:otv.ch.s anast.
5n392.0	Adhéziolyza na čreve:laparotomicky	5n425.02	Hlb.pred.res.rekt.s uch.sfin:otv.ch.s enetrst.a sl.uz.
5n392.2	Adhéziolyza na čreve:laparoskopicky	5n425.21	Hlboká pred.res.rekt.s uch.sfin:lsk.s anst.
5n392.4	Adhéziolyza na čreve:zm.lsk.-lpt.	5n425.22	Hlb.pred.res.rekt.s uch.sfin:lsk.s enterst.a sl.uz.
5n392.x	Adhéziolyza na čreve:ostatné	5n425.x	Hlboká predná resekcia rekta pri uchovaní sfinkteru:ost.
5n393.0	Plikácia tenkého čreva[jejunoplik.Philipps-Child]:lpt.	5n426.01	Hlb.pred.res.rekt.s uchov.sfin s peran.anst:otv.ch.s anst.
5n393.2	Plikáč.ten.č [jejunoplik.Noble] (OP Philipps-Child):lsk.	5n426.21	Hlb.pred.res.rekt.s uchov.sfin s peran.anst:lsk.s anst.
5n393.4	Plikáč.ten.č [jejunoplik.Noble] (OP Philipps-Child):zm.lsk.-lpt.	5n426.x	Hlboká pred.res.rekt.s uch.sfin s peranál.anstom:ost.
5n393.x	Plikáč.ten.č [Noble] (OP Philipps-Child):ost.	5n427.01	Rozš.pred.rs.rek s uch.sfin s ods.od sus.org:otv.ch.s anast.
5n394.0	Myotómia (ténia hrubého čreva):lpt.	5n427.02	Rozš.pr.rs.rek s uch.sfin s ods.od ss.o:ot.ch.s enterst.a sl.uz.
5n394.2	Myotómia (ténia hrubého čreva):lsk.	5n427.21	Rozš.pred.res.rek s uch.sfin s ods.od sus.org:lsk.s anast.
5n394.4	Myotómia (ténia hrubého čreva):zm.lsk.-lpt.	5n427.22	Rozš.pred.res.rek s uch.sfin s ods.od ss.o:lsk.s entrost.a sl.uz.
5n394.x	Myotómia (ténia hrubého čreva):ostatné	5n427.x	Rozšír.pred.res.rek s uchov.sfin s ods.od ss.o:ost.
5n395.0	Fix.ten.č na pr.str.br.steny a hr.č na l.str.br.steny:lpt.	5n429.01	Iná res.rekta pri uchovaní sfinkteru:otv.ch.s anast.
5n395.2	Fix.ten.č na pr.str.br.st.a hr.č na l.str.br.st:lsk.	5n429.02	Iná res.rekta pri uchovaní sfinkteru:otv.ch.s entrost.a sl.uzáv.
5n395.4	Fix.ten.č na pr.str.br.st.a hr.č na l.str.br.st:zm.lsk.-lpt.	5n429.21	Iná res.rekta pri uchovaní sfinkteru:lsk.s anast.
5n395.x	Fix.ten.č na pr.str.br.st.a hr.č na l.str.br.st:ost.	5n429.22	Iná res.rekta pri uchovaní sfinkteru:lsk.s entrost.a sl.uzáv.
5n396.0	Oddelenie Laddových väzov na čreve:laparotomicky	5n429.x	Iná res.rekta pri uchovaní sfinkteru:ost.
5n396.2	Oddelenie Laddových väzov na čreve:laparoskopicky	5n42a.0	Abdominoperineálna res.rekta bez zachovania sfinkteru:lpt.
5n396.4	Oddelenie Laddových väzov na čreve:konv.lsk.-lpt.	5n42a.2	Abdominoperin.res.rekta bez zachov.sfinkteru:komb.otv.ch-lsk.
5n396.x	Oddelenie Laddových väzov na čreve:ostatné	5n42a.x	Abdominoperineáln.res.rekta bez zachovania sfinkteru:ost
5n39h.0	Dilatácia tenkého čreva:laparotomicky	5n42b	Abdominoper.res.rekta bez zachov.sfinkteru.s odstr.sus.org.
5n39h.2	Dilatácia tenkého čreva:laparoskopicky	5n42c.1	Abdominosakr.res.rekt.bez zachov.sfinkt:lpt.,abdmnsakr
5n39h.4	Dilatácia tenkého čreva:zm.lsk.-lpt.	5n42c.2	Abdmnsakr.res.rekt.bez zachov.sfinkt:komb.lpt-lsk,abdmnsakr
5n39j.0	Dilatácia hrubého čreva:laparotomicky	5n42c.x	Abdominosakr.res.rekt.bez zachov.sfinkt:iná
5n39j.2	Dilatácia hrubého čreva:laparoskopicky	5n42d	Abdominosakr.res.rekt.bez zachov.sfinkt s odstr.sus.org
5n39j.4	Dilatácia hrubého čreva:zm.lsk.-lpt.	5n42e	Sakroperineálna res.rekta bez zachovania sfinkteru:
5n39x.0	Iné operačné výkony na čreve:laparotomicky	5n42f	Perineálna res.rekta bez zachovania sfinkteru:
5n39x.2	Iné operačné výkony na čreve:lsk.	5n42x	Resekcia rekta bez zachovania sfinkteru:ostatné
5n39x.4	Iné operačné výkony na čreve:zm.lsk.-lpt.	5n430	Sutúra po poranení konečníka
5n410.0	Peranál.lok.exc.a deš.ch.tk.koneč:res.sluč:peranálne	5n431	Plastická rekonštrukcia konečníka
5n410.7	Peranál.lok.exc.a deš.ch.tk.koneč:res.sl:esk-mikroch.	5n432	Uzavretie jednej dermorektálnej fistuly konečníka
5n410.x	Peranál.lok.exc.a deš.ch.tk.koneč:res.sluč:ost.	5n433	Abdominálna rektopexia, laparotomicky
5n411.0	Peranál.lok.exc.a deš.chor.tk.koneč:submuk.exc:peranál	5n434	Abdominálna rektopexia, laparoskopicky
5n411.7	Peran.lok.exc.a deš.chor.tk.koneč:subm.exc:esk-mikrch.	5n435	Rektopexie cez zadnú rektotómiu
5n411.x	Peranál.lok.exc.a deš.chor.tk.koneč:submuk.exc:ost.	5n436	Extraanálna resekcia mukózy konečníka (Rehn-Delormeh)
5n418.0	Peran.exc.c.steny chor.tk.konečn:lokál.peranál.	5n439	Rekonštrukcia konečníka, ostatné
5n418.7	Peran.exc.c.steny chor.tk.konečn:lokál.esk-mikroch.	5n43a	Sutúra po poranení anusu a sfinkterového aparátu
5n418.8	Peran.lok.exc.c.steny chor.tk.koneč:transanál.miniinvaz.	5n43d	Sfinkterálna plastika anusu a sfinkterového aparátu
5n418.x	Peran.lok.exc.deš.chor.tk.konečnika:exc.celej steny,lok:ost	5n43e	Predlžovacia plastika anusu a sfinkterového aparátu



5n43g.0	Anoproktálna plast.anusu a sfín.apar:lpt.	5n620.0	Cholecystektómia jednoduch.bez revízie žľových ciest:lpt.
5n43g.1	Anoprokt.plastika anusu a sfín.apar:perineál.	5n620.2	Cholecystektómia jednoduch.bez revízie žľových ciest:lsk.
5n43g.2	Anoprokt.plast.anusu a sfín.apar:lsk.	5n620.4	CHE jednod.bez revízie žľových ciest:konv.lsk.-lpt.
5n43g.x	Anoprokt.plast.anusu a sfín.apar:ost.	5n621.0	Cholecystektómia jednoduchá s revíziou žľových ciest:lpt.
5n440	Incízia chor.tk.anál.kanála/tk.perianál.obl.	5n621.2	Cholecystektómia jednoduchá s revíziou žľových ciest:lsk.
5n441	Excízia chor.tk.anál.kanála/tk.perianál.obl.	5n621.4	CHE jednoduchá s revíziou žľových ciest:konv.lsk.-lpt.
5n449	Ost. incízia a excízia z tk.perianálnej oblasti	5n623	Cholecystektómia:rozšírená
5n44a.0	Lokál.excízia ch.tk.análneho kanála	5n624.1	CHE simultánne bez oper.rev.žľ.ciest,počas 1lpt.z i.dôv.
5n44a.1	Hlboká excízia ch.tk.análneho kanála	5n624.2	CHE simultánne s oper.rev.žľ.ciest,počas 1 lpt.z i.dôv.
5n44a.2	Hlboká excíziach.tk.análneho kanála:čiasť.res.svalstva	5n625.1	CHE simultánne bez oper.rev.žľ.ciest,počas 1 lsk.z i.dôv.
5n44a.x	Excízia ch.tk.análneho kanála:ostatné	5n625.2	Cholecystektómia simult.s.oper.rev.žľ.c.,počas 1 lsk.z in.d.
5n450	Incízia análnej fistuly	5n62x	Cholecystektómia:ostatné
5n451.0	Subkutánná excízia análnej fistuly	5n640.00	Vsun./vým.1samoexpand.a nepokryt.stentu v žľ.c:lpt.
5n451.1	Intersfinkterická excízia análnej fistuly	5n640.01	Vsun./vým.1samoexp.a nepokryt.stentu v žľ.c:lsk.
5n451.2	Transsfinkterická excízia análnej fistuly	5n640.02	Vsun./vým.1samoexp.a nepokryt.stentu v žľ.c:konv.lsk-lpt.
5n451.3	Suprasfinkterická excízia análnej fistuly	5n640.10	Vsun./vým.2samoexpand.a nepokryt.stentov v žľ.c:lpt.
5n451.4	Extrasfinkterická excízia análnej fistuly	5n640.11	Vsun./vým.2samoexp.a nepokryt.stentov v žľ.c:lsk.
5n451.5	Submukózná excízia análnej fistuly	5n640.12	Vsun./vým.2samoexp.a nepokryt.stentov v žľ.c:konv.lsk-lpt.
5n451.6	Subanodermálna excízia análnej fistuly	5n640.20	Vsun./vým.3samoexpand.a nepokryt.stentov v žľ.c:lpt.
5n451.x	Excízia análnej fistuly, ostatné	5n640.21	Vsun./vým.3samoexp.a nepokryt.stentov v žľ.c:lsk.
5n452	Závitová drenáž análnej fistuly	5n640.22	Vsun./vým.3samoexp.a nepokryt.stentov v žľ.c:konv.lsk-lpt.
5n453	Uzavretie análnej fistuly pomocou plugovej techniky	5n640.30	Vsun./vým.4+samoexpand.a nepokryt.stentov v žľ.c:lpt.
5n459	Operatívna liečba análnej fistuly, ostatné	5n640.31	Vsun./vým.4+samoexp.a nepokryt.stentov v žľ.c:lsk.
5n470.0	Predná anorektoplastika pri anorektál.anomáliách:lpt.	5n640.32	Vsun./vým.4+samoexp.a nepokryt.stentov v žľ.c:konv.lsk-lpt.
5n470.1	Predná anorektoplastika pri anorekt.anomáliách:perineálna	5n641.00	Vsun./vým.1samoexp.a pokryt.stent-prot.v ž.c:lpt.
5n470.x	Predná anorektoplastika pri anorektálnych anomáliách:iná	5n641.01	Vsun./vým.1samoexp.a pokryt.stent-protéz.v žľ.c:lsk.
5n471.0	Zad.sag.anrektopl pri anorek.anom.[PSARP]:lpt.	5n641.02	Vsun./vým.1samoexp.a pokryt.stent-prot.v ž.c:konv.lsk-lpt.
5n471.1	Zad.sag.anrektopl pri anorek.anom.:perineál.	5n641.10	Vsun./vým.2samoexp.a pokryt.stent-protéz.v žľ.c:lpt.
5n471.x	Zad.sag.anrktpl pri anorek.anm.[PSARP](Pen,de Vries):ost.	5n641.11	Vsun./vým.2samoexp.a pokryt.stent-prot.v ž.c:lsk.
5n472.0	Zad.sag.anrktpl.[PSARP]s uzáv.fis.k močovoph.sy:lpt.	5n641.12	Vsun./vým.2samoexp.a pokryt.stent-prot.v ž.c:konv.lsk-lpt.
5n472.1	Zad.sag.anorektpl.[PSARP]s uzáv.fis.k močovoph.sy:perineál.	5n641.20	Vsun./vým.3samoexp.a pokryt.stent-prot.v ž.c:lpt.
5n472.x	Zad.sag.anorektpl.[PSARP]s uzáv.fis.k močovoph.sy:ost.	5n641.21	Vsun./vým.3samoexp.a pokryt.stent-protéz.v žľ.c:lsk.
5n473.0	Zad.sag.anorektpl.[PSARP]s kor.malf.vaginy.tk.l.p:lpt.	5n641.30	Vsun./vým.4+samoexp.a pokryt.stent-prot.v žľ.c:lpt.
5n473.1	Zad.sag.anorektpl.[PSARP]s kor.malf.vaginy.tk.l.p:perineál.	5n641.31	Vsun./vým.4+samoexp.a pokryt.stent-prot.v žľ.c:lsk.
5n473.x	Zad.sag.anrktplast.[PSARP]s korekt.malf.vaginy.tk.l.p:ost.	5n641.32	Vsun./vým.4+samoexp.a pokryt.stent-prot.v ž.c:konv.lsk-lpt.
5n474	Abdominoperín.plast.OP prietahom pri anorekt.anomál.	5n64x.0	Vsun./vým.samoexp.st/prot.v žľ.c:ost.stenty:lpt.
5n475	Sakroabdominoperineál.plast.OP prietahom pri anorekt.anom.	5n64x.1	Vsun./vým.samoexp.st/prot.v žľ.c:ost.stenty:lsk.
5n476	Análna perineálna plastika pri anorektálnych anomáliách	5n64x.2	Vsun./vým.samoexp.st/prot.v ž.c:ost.stenty:konv. lsk.-lpt.
5n47x.0	Iná prim.plast.rekňstr.pri anorekt.anom:lpt.	5n650.0	Dilatácia na Oddiho sfinkteri a Papilla duodeni major:lpt.
5n47x.1	Iná prim.plast.rekňstr.pri anorekt.anom:perineál.	5n650.4	Dilat.na Oddiho sfinkteri a Pap.duodeni major:konv.lsk.-lpt.
5n47x.x	Iná prim.plast.rekňstr.pri anorekt.anom:ost.	5n650.x	Dilatácia na Oddiho sfinkteri a Papilla duodeni major:ost.
5n49a	Ligatúra rekta	5n651.0	Incíz.Oddi sf.a Papilla duodeni major[papilotómia]:lpt.
5n520	Segmentárna resekcia jedného segmentu pečene	5n651.2	Incíz.Oddi sf.a Papilla duodeni major[papilotómia]:lsk.
5n521	Lavostranná hemihepatektómia	5n651.4	Incíz.Oddi sf.a Papilla d.major[papilotómia]zm.lsk.-lpt.
5n522	Pravostranná hemihepatektómia	5n651.x	Incíz.Oddi sf.a Papilla d. major[papilotómia]:ost.
5n523	Trisegmentektómia pečene	5n652.0	Ost.incízie (s duodenot) na Oddi sf.a Papilla d.major:lpt.
5n524	Bisegmentektómia pečene	5n652.2	Ost.incízie (s ddnt) na Oddi sf.a Papilla d.major:lsk.
5n525	Resekcia pečene, ďalšie segmentárne kombinácie	5n652.4	Ost.incízie (s ddnt) na Oddi sf.a Pap.d.major:zm.lsk.-lpt.
5n52x	Anatomická (typická) resekcia pečene:ostatné	5n652.x	Ost.incízie (s ddnt) na Oddi sf.a Papilla d.major:ost.
5n531	Odstr.hepatál. transplantátu ako samostatný výkon	5n690.0	Incízia ductus choledochus:lpt.
5n532	Odstr.vlast.tkaniva pečene ako samost.výk.	5n690.2	Incízia ductus choledochus:lsk.
5n533	L-str.bisegmentektómia pečene,Live org.darc.(in vivo)	5n690.4	Incízia ductus choledochus:konv.lsk.-lpt.
5n534	L-str.hemihpatektómia pre org.darcovstvo počas života	5n695.0	Drenáž na žľových cestách:lpt.
5n535	P-str.hemihpatektómia pre org.darcovstvo počas života	5n695.2	Drenáž na žľových cestách:lsk.
5n536	Res.časti peč., ďalšie segm.kombi.pre org.darcov.poč.života	5n695.4	Drenáž na žľových cestách:konv.lsk.-lpt.
5n53x	Hepatektómia pre transplantáciu, ostatné	5n69a.0	Odstr.aloplast.materiálu na žľ.cest:lpt.
5n550	Sutúra a opich pečene za účelom hemostázy (po por.)	5n69a.2	Odstr.aloplast.materiálu na žľ.cest:lsk.
5n551	Tamponáda pečene	5n69a.4	Odstr.aloplast.mat.na žľ.cest:konv.lsk.-lpt.
5n552	Rekonštrukcia pečene, plastika omenta	5n69b.0	Hemostáza žľových ciest:lpt.
5n590.0	Biopsia pečene: laparotomicky	5n69b.2	Hemostáza žľových ciest:lsk.
5n590.2	Biopsia pečene: laparoskopicky	5n69b.4	Hemostáza žľových ciest:zm.lsk.-lpt.
5n591.0	Incízia pečene:bez ďalších výkonov	5n69c.0	Revízia žľ.ciest ako samost.výk:lpt.
5n591.1	Incízia pečene:drenáž	5n69c.2	Revízia žľ.ciest ako samost.výk:lsk.
5n591.x	Incízia pečene:iná	5n69c.4	Revízia žľ.ciest ako samost.výk:zm.lsk.-lpt.
5n610	Excízia zbytkového kýpt'a ductusu cysticus	5n69d.0	Vsun.protézy bez samoexpand.schop.do žľ.ciest:lpt.
5n613.1	Biliodigestívna anastomóza k duodenu	5n69d.2	Vsun.protézy bez samoexpand.schop.do žľ.ciest:lsk.
5n613.2	Biliodigestívna anastomóza k jejunu	5n69d.4	Vsun.protézy bez samoexp.schop.do žľ.ciest:zm.lsk.-lpt.
5n613.3	Biliodigestívna anastomóza k jejunu,interpoz.čr.klučky	5n69e.0	Vsun.2/viac protéz bez samoexpand.sch.do žľ.ciest:lpt.
5n613.4	Biliodigestívna anastomóza k jejunu s Roux-Y	5n69e.2	Vsun.2/viac protéz bez samoexpand.sch.do žľ.ciest:lsk.
5n613.5	Biliodigestívna anastomóza:ostatné	5n69e.4	Vsun.2/viac protéz bez samoexp.sch.do žľ.c:zm.lsk.-lpt.

5n69f.0	Vým.protézy bez samoexpand.schop.v žlč.cestách:lpt.	5n830.x	Uzavretie umbilikálnej hernie bez plastiky:ostatné
5n69f.2	Výmena protézy bez samoexpand.schop.v žlč.cestách:lsk.	5n831	Uzavretie umbilikálnej hernie s plastikou
5n69f.4	Vým.protézy bez samoexpand.schop.v žlč.cestách:zm.lsk.-lpt.	5n832	Uzavretie umbilikálnej hernie s autogen.mat.
5n69g	Sutúra žlčovodov (po poranení)	5n833.0	Uzavretie umbilikálnej hernie s alopl.mat:lpt.
5n69j	Zrušenie biliodigestívnej anastomózy na žlčníku a žlčovodoch	5n833.1	Uzav.umb.her.s alopl.mat:lsk.transperitoneálne
5n69k	Premena biliodig.anast.na žlčníku a žlč.c.z reflux.na antireflex.	5n833.2	Uzav.umb.her.salopl.mat.esk.,tot.extraperit.prístup
5n69l	Revízia anastomózy žlčových ciest	5n833.x	Uzavretie umbilikálnej hernie s alopl.mat:ostatné
5n69m	Uzavretie fistuly ductus choledochus	5n83x	Uzavretie umbilikálnej hernie:ostatné
5n69x.0	Ostat.operácie na žlč.cestách:lpt.	5n853	Uzavretie hernie v jazve s alogén.mat.
5n69x.2	Ostat.operácie na žlč.cestách:lsk.	5n854.1	Uzavretie hernie v jazve s alopl.mat:lsk.transperitoneálne
5n69x.4	Ostat.operácie na žlč.cestách:zm.lsk.-lpt.	5n854.3	Uzavr.her.v jazve s alopl.mat:otv.ch.ako posil.br.st.
5n71a	Vnúťorná drenáž pankreasu, pankreatogastrotómia	5n854.4	Uzavr.her.v jazve s alopl.mat:otv.ch.ako náhr.bruš.st.
5n71b	Vnúťorná drenáž pankreasu, pankreatoduodenostómia	5n854.x	Uzavretie hernie v jazve s alopl.mat:ostatné
5n71c	Vnúťorná drenáž pankreasu, pankreatojejunostómia	5n860	Uzáv.VVCH bruš.steny bez plastiky (prim.uzavr.bruš.st)
5n71x	Vnúťorná drenáž pankreasu, ostatné	5n861	Uzáver VVCH brušnej steny s plastikou
5n720.0	Enukleácia tumoru pankreasu:laparotomicky	5n862	Uzáv.VVCH br.st.(omfalok.,laparosch) s autológ.mat.
5n720.2	Enukleácia tumoru pankreasu:laparoskopicky	5n863	Uzáv.VVCH bruš.steny s alopl.mat.
5n721.0	Parciál.l-str.pankreatektómia bez anastomózy:lpt.	5n864	Uzáv.VVCH bruš.steny s alopl.mat.
5n721.2	Parciál.l-str.pankreatektómia bez anastomózy:lsk.	5n86x	Iné uzávery VVCH bruš.steny
5n721.4	Parciál.l-str.pankreatektómia bez anastomózy:zm.lsk.-lpt.	5n870	Uzavretie diafragmatickej hernie bez plastiky
5n722	Parc.res.hlavy pankreasu:zachov.pyloru	5n871	Uzavretie diafragmatickej hernie s plastikou
5n723	Parc.res.hlavy pankreasu:zachov.duodena	5n872	Uzavretie diafragmatickej hernie s autogen.m.
5n724	Segmentárna pankreatektómia	5n873	Uzavretie diafragmatickej hernie s alogén.m.
5n725	Parciálna pankreatektómia s čiastočnou resekciou žalúdka	5n874.0	Uzavr.diafragm.her.s alopl.mat:lpt.
5n72a	Tot.pankreatektómia:s parciálnou resekciou žalúdka	5n874.1	Uzavr.diafr.hernie s alopl.mat:lsk.transperit
5n72b	Tot.pankreatektómia:zachov.pyloru	5n874.2	Uzav.diafr.her.s alopl.mat.esk.totál.extraperit.p.
5n72c	Tot.pankreatektómia:zachov.duodena	5n874.3	Uzav.diafr.hernie s alopl.mat:transtorak.
5n72d	Tot.pankreatektómia:ostránenie transplantátu pankreasu	5n874.4	Uz.diafragmat.her.s alopl.mat:torakoabd.
5n72x.0	Parciálna pankreatektómia, ostatné	5n874.5	Uzavr.diafr.her.s alopl.mat:torakoskop.
5n72x.1	Totálna pankreatektómia, ostatné	5n874.x	Uzavr.diafragm.her.s alopl.mat:ost.
5n740	Anastomóza ductus pankreatikus:k žalúdku	5n875	Uzavr.diafragm.hernie pri recidíve bez plast.
5n741	Anastomóza ductus pankreatikus:k jejunu	5n876	Uzavr.diafragm.hernie pri recidíve s plast.
5n742	Anastomóza ductus pankreatikus:k duodenu	5n877	Uzavr.diafragm.hernie pri recidíve s autológ.m.
5n743	Anastom.d.pancreat:k jejunu,s Roux-Y-anastm.	5n878	Uzavr.diafragm.hernie pri recidíve s alogén.m.
5n74x	Anastomóza ductus pancreaticus:ostatné	5n879.0	Uzavr.diafragm.her.pri recidíve s alopl.mat:lpt.
5n790.0	Incízia ductus pancreaticus:lpt.	5n879.1	Uz.diafr.hernie pri recid.s alopl.mat:lsk.transperiton.
5n790.2	Incízia ductus pancreaticus:lsk.	5n879.2	Uz.diafr.hernie pri recid.s alopl.mat.esk.tot.extraperit.ris
5n790.4	Incízia ductus pancreaticus:konv.lsk.-lpt.	5n879.3	Uzavr.diafr.hernie pri recid.s alopl.mat:transtorak.
5n790.x	Incízia ductus pancreaticus:ostatné	5n879.4	Uzavr.diafr.hernie pri recid.s alopl.mat:torakoabdom.
5n791.0	Incízia papily pankreasu (pilotómia):lpt.	5n879.5	Uzavr.diafr.hernie pri recid.s alopl.mat:torakoskop.
5n791.x	Incízia papily pankreasu (pilotómia):ostatné	5n879.x	Uzavretie diafragmat.hernie pri recidíve s alopl.mat:ost.
5n795.0	Drenáž ductus pancreaticus:lpt.	5n87x	Uzavretie diafragmatickej hernie:ostatné
5n795.x	Drenáž ductus pancreaticus:ostatné	5n910	Biopsia peritonea:laparotomicky
5n79a.0	Dilatácia pankreatických vývodov:lpt.	5n911	Exploratívna laparotómia
5n79a.x	Dilatácia pankreatických vývodov:ostatné	5n912	Laparotómia s drenážou
5n79b.0	Odstr.aloplast.materiálu z pankreat.vývodov:lpt.	5n913	Relaparotómia
5n79b.x	Odstr.aloplast.materiálu z pankreat.vývodov:ost.	5n914	Second-look-laparotómia
5n79c.0	Hemostáza na pankrease a pankreatických cestách:lpt.	5n915	Exploratívna lumbotómia
5n79c.x	Hemostáza na pankrease a pankreatických cestách:ost.	5n916	Opakovaná lumbotómia
5n79d.0	Revízia na pankrease a pankr.c.ako samost.výk:lpt.	5n91x	Laparotómia a lumbotómia, ostatné
5n79d.x	Revízia na pankrease a pankr.c.ako samost.výk:ostatné	5n920.1	Incízia brušnej steny:explorácia
5n79g.0	Vsun.samoexp.protézy na pankrease a pankr.c:laparot.	5n920.3	Incízia brušnej steny:odstránenie cudz.t.
5n79g.x	Vsun.samoexp.protézy na pankrease a pankr.c:ost.	5n920.x	Incízia brušnej steny:ostatné
5n79h.0	Vsun.protézy bez samoexp.schop.pankreas a pankr.c:lap	5n921	Excízia ch.zm.tk.brušnej steny
5n79h.x	Vsun.protézy bez samoexp.schop.pankreas a pankr.c:ost.	5n929	Excízia a deštrukcia ch.zm.tk.bruš.steny:iné
5n79j.0	Výmena samoexp.protézy na pankrease a pankr.c:laparot.	5n930	Sutúra brušnej steny po poranení
5n79j.x	Výmena samoexp.protézy na pankrease a pankr.c:ost.	5n931	Sutúra mesenteria,omentí majus al.minus po zranení
5n79k.0	Vým.protézy bez samoexp.schop.pankreas a pankr.c:lap	5n932.1	Plast.rekonštr.bruš.steny s autológnym materiálom
5n79k.x	Vým.protézy bez samoexp.schop.pankreas a pankr.c:ost.	5n932.2	Plast.rekonštr.bruš.steny s alopplastickým materiálom
5n79m.0	Sutúra na pankrease a pankr.cestách po poranení:lpt.	5n932.x	Plast.rekonštr.bruš.steny, ostatné
5n79m.2	Sutúra na pankrease a pankr.cestách po poranení:lsk.	5n933	Plastická rekonštrukcia omenta
5n79m.4	Sutúra na pankrease a pankr.cestách po poran.:konv.lsk.-lpt.	5n934.1	Plast.OP diastázy priamych br.sval.
5n79m.x	Sutúra na pankrease a pankr.cestách po poranení:osta.	5n934.2	Plast.OP diast.priam.br.sval.s op.umb.her.
5n79x.0	Iné OP na pankrease a pankr.cest:lpt.	5n93x	Plast.rekonštr.brušnej steny a peritonea:ostatné
5n79x.2	Iné OP na pankrease a pankr.cest:lsk.	5n991.1	Sekundárne uzavretie brušnej steny
5n79x.4	Iné OP na pankrease a pankr.cest:zm.lsk.-lpt.	5n991.2	Definitívne uzavretie brušnej steny
5n79x.x	Iné OP na pankrease a pankr.cest:ostatné	5n991.x	Ostatné uzávery brušnej steny a peritonea
5n830.1	Uzavr.umb.her bez plastiky:s extirpáciou pupoč.cysty	5n993	Odstránenie cudzieho telesa z brušnej dutiny
5n830.2	Uzavr.umb.her.bez plast.s odstr.urachu	5n995	Implantácia katérového systému v brušnej dutine
5n830.3	Uzav.umb.her.bez plas. bez ďalších výkonov	5n996	Revízia katérového systému v brušnej dutine

5n997	Odstránenie katéetrového systému z brušnej dutiny	5o112.x↔	Radik.nefrektómia.s esk.vytiahn.močov.vr.reg.LNE:ostatné
5n998.0	Laparoskopia s drenážou	5o113.4↔	Nefrektómia pre nenádorové ochor.rukou asist:lsk.
5n998.1	Laparoskopia s adheziolyzou	5o114.4↔	Ureteronefektómia pre nenádorové ochor:lsk.
5o100.1↔	Sutúra obličky po poranení:laparotomicky	5o115.01↔	Nefrektómia transplantovanej obličky:lpt.
5o100.2↔	Sutúra obličky po poranení:lumbotomicky	5o115.02↔	Nefrektómia transplantovanej obličky:lumbt.
5o100.4↔	Sutúra obličky po poranení:laparoskopicky	5o115.04↔	Nefrektómia transplantovanej obličky:lsk.
5o100.x↔	Sutúra obličky po poranení:ostatné	5o115.0x↔	Nefrektómia transplantovanej obličky:ostatné
5o101.1↔	Plastická rekonštrukcia obličky:laparotomicky	5o115.11↔	Nefrektómia pre transpl.od živého darcu:lpt.
5o101.2↔	Plastická rekonštrukcia obličky:lumbotomicky	5o115.12↔	Nefrektómia pre transpl.od živého darcu:lumbt.
5o101.4↔	Plastická rekonštrukcia obličky:laparoskopicky	5o115.14↔	Nefrektómia pre transpl.od živého darcu:lsk.
5o101.x↔	Plastická rekonštrukcia obličky:ostatné	5o115.1x↔	Nefrektómia pre transpl.od živého darcu:ostatné
5o102.1↔	Uzavretie fistuly obličky:laparotomicky	5o116.1↔	Nefrektómia bez ďalších výkonov:lpt.
5o102.2↔	Uzavretie fistuly obličky:lumbotomicky	5o116.2↔	Nefrektómia bez ďalších výkonov:lumbt.
5o102.4↔	Uzavretie fistuly obličky:laparoskopicky	5o116.4↔	Nefrektómia bez ďalších výkonov:lsk.
5o102.x↔	Uzavretie fistuly obličky:ostatné	5o116.5↔	Nefrektómia bez ďalších výkonov:roboticky
5o103.1↔	Oddelenie podkovovitej obličky:laparotomicky	5o116.x↔	Nefrektómia bez ďalších výkonov:ostatné
5o103.2↔	Oddelenie podkovovitej obličky:lumbotomicky	5o117.1↔	Nefrektómia s ureterektómiou:lpt.
5o103.4↔	Oddelenie podkovovitej obličky:laparoskopicky	5o117.2↔	Nefrektómia s ureterektómiou:lumbt.
5o103.x↔	Oddelenie podkovovitej obličky:ostatné	5o117.4↔	Nefrektómia s ureterektómiou:lsk.
5o104.1↔	Plastika obličkovej panvičky:laparotomicky	5o117.5↔	Nefrektómia s ureterektómiou:roboticky
5o104.2↔	Plastika obličkovej panvičky:lumbotomicky	5o117.x↔	Nefrektómia s ureterektómiou:ostatné
5o104.4↔	Plastika obličkovej panvičky:laparoskopicky	5o11x.1↔	Iná nefrektómia:laparotomicky
5o104.5↔	Plastika obličkovej panvičky:roboticky	5o11x.2↔	Iná nefrektómia:lumbotomicky
5o104.x↔	Plastika obličkovej panvičky:ostatné	5o11x.3↔	Iná nefrektómia:torakoabd.
5o105.1↔	Ureterokalikostómia:laparotomicky	5o11x.4↔	Iná nefrektómia:lsk.
5o105.2↔	Ureterokalikostómia:lumbotomicky	5o11x.5↔	Iná nefrektómia:roboticky
5o105.4↔	Ureterokalikostómia:laparoskopicky	5o11x.x↔	Iná nefrektómia:ostatné
5o105.5↔	Ureterokalikostómia:roboticky	5o120.1↔	Parciálna resekcia obličky:lpt.
5o105.x↔	Ureterokalikostómia:ostatné	5o120.2↔	Parciálna resekcia obličky:lumbt.
5o106.1↔	Ureteropyelostómia:laparotomicky	5o120.4↔	Parciálna resekcia obličky:lsk.
5o106.2↔	Ureteropyelostómia:lumbotomicky	5o120.5↔	Parciálna resekcia obličky:roboticky
5o106.4↔	Ureteropyelostómia:laparoskopicky	5o120.x↔	Parciálna resekcia obličky:ostatné
5o106.5↔	Ureteropyelostómia:roboticky	5o121.1↔	Parciálna resekcia obličky s ureterektómiou:lpt.
5o106.x↔	Ureteropyelostómia:ostatné	5o121.2↔	Parc.res.obličky s ureterektómiou:lumbt.
5o107.1↔	Pyelopyelostómia pri zdvoj.syst:lpt.	5o121.4↔	Parciálna resekcia obličky s ureterektómiou:lsk.
5o107.2↔	Pyelopyelostómia pri zdvoj.syst:lumbt.	5o121.5↔	Parciálna resekcia obličky s ureterektómiou:rob.
5o107.4↔	Pyelopyelostómia pri zdvoj.syst:lsk.	5o121.x↔	Parc.resekcia obličky s ureterektómiou:ostatné
5o107.x↔	Pyelopyelostómia pri zdvoj.syst:ostatné	5o122.1↔	Parc.res.obličky s chladiacou perfúziou:lpt.
5o108.1↔	Transureteropyelostómia:lpt.	5o122.2↔	Parc.res.obličky s chladiacou perfúziou:lumbt.
5o108.2↔	Transureteropyelostómia:lumbt.	5o122.4↔	Parc.res.obličky s chladiacou perfúziou:lsk.
5o108.4↔	Transureteropyelostómia:lsk.	5o122.x↔	Parc.res.obličky s chladiacou perfúziou:ostatné
5o108.x↔	Transureteropyelostómia:ostatné	5o12x.1↔	Iná parciálna resekcia obličky:lpt.
5o109.1↔	Uzavretie nefrostómie:lpt.	5o12x.2↔	Iná parciálna resekcia obličky:lumbt.
5o109.2↔	Uzavretie nefrostómie:lumbt.	5o12x.4↔	Iná parciálna resekcia obličky:lsk.
5o109.4↔	Uzavretie nefrostómie:lsk.	5o12x.5↔	Iná parciálna resekcia obličky:roboticky
5o109.x↔	Uzavretie nefrostómie:ostatné	5o12x.x↔	Iná parciálna resekcia obličky:ostatné
5o10a.1↔	Dilatácia zúž.nefrostom.kanála:lpt.	5o132.0↔	Odstránenie konkrémentu z obličky:otv.ch.
5o10a.2↔	Dilatácia zúž.nefrostom.kanála:lumbt.	5o143↔	Autotransplantácia obličky
5o10a.4↔	Dilatácia zúž.nefrostom.kanála:lsk.	5o144↔	Autotransplantácia obličky po extrakorporálnej res.
5o10a.x↔	Dilatácia zúž.nefrostom.kanála:ostatné	5o14x↔	Transplantácia obličky:ostatné
5o10x.1↔	Iná rekonštrukcia obličky:lpt.	5o151↔	Nefrostómia otv.chir.
5o10x.2↔	Iná rekonštrukcia obličky:lumbt.	5o152↔	Pyelotómia otvor.chir.
5o10x.4↔	Iná rekonštrukcia obličky:lsk.	5o153.1↔	Endopyelotómia perkutánna
5o10x.x↔	Iná rekonštrukcia obličky:ostatné	5o153.2↔	Endopyelotómia retrográdna
5o110.1↔	Radikálna nefrektómia:lpt.	5o154↔	Pyelostómia otv.chir.
5o110.2↔	Radikálna nefrektómia:lumbt.	5o155↔	Pyelokalikotómia otvoreným prístupom
5o110.3↔	Radikálna nefrektómia:torakoabd.	5o156↔	Kalikotómia perkutánna
5o110.4↔	Radikálna nefrektómia:lsk.	5o157↔	Nefropyelokalikotómia otvor.chir.
5o110.5↔	Radikálna nefrektómia:roboticky	5o15x↔	Nefrotómia,-stómia,pyelotómia,-stómia otv.pr:ostatné
5o110.6↔	Radikálna nefrektómia s použ.mimotelového obehu	5o161↔	Perkut.rádiorekv.ablácia neoplast.ložisk obličky
5o110.x↔	Radikálna nefrektómia:ostatné	5o162.1↔	Excízia chorého tkaniva obličky:lpt.
5o111.1↔	Radikálna nefrektómia s ureterektómiou:lpt.	5o162.4↔	Excízia chorého tkaniva obličky:lsk.
5o111.2↔	Radikálna nefrektómia s ureterektómiou:lumbt.	5o163.1↔	Deštrukcia chorého tkaniva obličky:lpt.
5o111.4↔	Radikálna nefrektómia s ureterektómiou:lsk.	5o163.4↔	Deštrukcia chorého tkaniva obličky:lsk.
5o111.5↔	Radikálna nefrektómia s ureterektómiou:rob.	5o165.0↔	Marsupializácia cysty obličky
5o111.x↔	Radikálna nefrektómia s ureterektómiou:ostatné	5o165.4↔	Marsupializácia cysty obličky laparoskopicky
5o112.1↔	Radik.nefrektómia.s esk.vytiahn.močovodu vr.reg.LNE:lpt.	5o190↔	Operácie na obličkových cievach
5o112.2↔	Radik.nefrektómia.s esk.vytiahn.močov.vr.reg.LNE:lumbt.	5o192.1↔	Dekapsulácia obličky:lpt.
5o112.4↔	Radik.nefrektómia.s esk.vytiahn.močov.vr.reg.LNE:lsk.	5o192.2↔	Dekapsulácia obličky:lumbt.
5o112.5↔	Radik.nefrektómia.s esk.vytiahn.močov.vr.reg.LNE:rob.	5o192.4↔	Dekapsulácia obličky:lsk.

5o192.x↔	Dekapsulácia obličky:ostatné	5o214.4	Revízia kontinentnej stómie:lsk.
5o193.1↔	Nefropexia:lpt.	5o214.x	Revízia kontinentnej stómie:ostatné
5o193.2↔	Nefropexia:lumbt.	5o215.0	Revízia kontinenčného ventilu:otv.
5o193.4↔	Nefropexia:lsk.	5o215.4	Revízia kontinenčného ventilu:lsk.
5o193.x↔	Nefropexia:ostatné	5o215.x	Revízia kontinenčného ventilu:ostatné
5o194.1↔	Operačná revízia obličky:lpt.	5o216.0	Revízia črevného rezervoáru(pouchu):otv.ch.
5o194.2↔	Operačná revízia obličky:lumbt.	5o216.4	Revízia črevného rezervoáru(pouchu):lsk.
5o194.3↔	Operačná revízia obličky:torakoabd.	5o216.x	Revízia črevného rezervoáru(pouchu):ostatné
5o194.4↔	Operačná revízia obličky:lsk.	5o217.0	Konv.i.supravez.deriv-na deriv.s vytv.črev.rezerv:otv.
5o194.x↔	Operačná revízia obličky:ostatné	5o217.4	Konv.i.supravez.deriv-na deriv.s vytv.črev.rezerv:lsk.
5o195↔	OP pre lymfokélu transplantovanej obličky:lsk.	5o217.x	Konv.i.supravez.deriv-na deriv.s vytv.črev.rezerv:ost.
5o19x.1↔	Iné OP na obličke:lpt.	5o21a.0	Revízia ureteroenter.anast. kontin.čr.rezerv:otv.chir.
5o19x.2↔	Iné OP na obličke:lumbt.	5o21a.4	Revízia ureteroenter.anast. kontin.čr.rezerv:lsk.
5o19x.3↔	Iné OP na obličke:torakoabd.	5o21a.x	Revízia ureteroenter.anast. kontin.čr.rezerv:ostat.
5o19x.4↔	Iné OP na obličke:lsk.	5o21b.0	Kut.der.moču s čr.rez.(kont.st.):apendikostómiou:otv.
5o19x.x↔	Iné OP na obličke:ostatné	5o21b.4	Kut.der.moču s čr.rez.(kont.st.):apendikostómiou:lsk.
5o200.0↔	Sutúra močovodu po poranení:otv.chir.	5o21b.x	Kut.der.moču s čr.rez.(kont.st.):apendikostómiou:ostatné
5o200.4↔	Sutúra močovodu po poranení:lsk.	5o21c.0	Kut.der.moču s čr.rez.(kont.st.):detubuliz.segm.TČ:otv.chir.
5o200.x↔	Sutúra močovodu po poranení:ostatné	5o21c.4	Kut.der.moču s čr.rez.(kont.st.):detubuliz.segm.TČ:lsk.
5o201.0↔	Reanastomóza močovodu:otv.chir.	5o21c.x	Kut.der.moču s čr.rez.(kont.st.):detubuliz.segm.TČ:ostatné
5o201.4↔	Reanastomóza močovodu:lsk.	5o21x.0	Kont.črev.rezer.vyúst.na k.[kont.st].iné:otv.ch.
5o201.x↔	Reanastomóza močovodu:ostatné	5o21x.4	Kont.čr.rezer.vyúst.na kožu[kont.st].iné:lsk.
5o202.0↔	Uzavretie ureterokutánnej fistuly:otv.chir.	5o21x.x	Kont.čr.rezer.vyúst.na k.[kont.st].iné:ostatné
5o202.4↔	Uzavretie ureterokutánnej fistuly:lsk.	5o220.0	Inkont.ureteroileokutaneost.[ileál.konduit]:otv.ch
5o202.x↔	Uzavretie ureterokutánnej fistuly:ostatné	5o220.4	Inkont.ureteroileokutaneost.[ileál.konduit]:lsk.
5o203.0↔	Uzavretie ureteroenterálnej fistuly:otv.chir.	5o220.x	Inkont.ureteroileokutaneost.[ileál.konduit]:ostatné
5o203.4↔	Uzavretie ureteroenterálnej fistuly:lsk.	5o221.0	Inkont.ureterokolokutaneost.[kolon/sigma kond]:ot.ch
5o203.x↔	Uzavretie ureteroenterálnej fistuly:ostatné	5o221.4	Inkont.ureterokolokutaneost.[kolon/sigma kond]:lsk.
5o204.0↔	Ureterovezikoneoimplantácia s modelážou močovodu:otv.	5o221.x	Inkont.ureterokolokutaneost.[kolon/sigma kond]:ost.
5o204.4↔	Ureterovezikoneoimplantácia s modelážou močovodu:lsk.	5o222.0	Revízia inkontinentnej stómie:otvor.ch
5o204.x↔	Ureterovezikoneoimplantácia s modelážou močovodu:ost.	5o222.4	Revízia inkontinentnej stómie:lsk.
5o205.0↔	Protireflux.plastika močovodu:otv.chir.	5o222.x	Revízia inkontinentnej stómie:ostatné
5o205.4↔	Protireflux.plastika močovodu:lsk.	5o223.0	Reviz.ureteroenterál.anastomózy inkontinent.stómie:otv.ch.
5o205.x↔	Protirefluxová plastika močovodu:ost.	5o223.4	Reviz.ureteroenterál.anastomózy inkontinent.stómie:lsk.
5o206.0↔	Trans-ureteroureterostómia:otv.chir.	5o223.x	Reviz.ureteroenterál.anastomózy inkontinent.stómie:ostatné
5o206.4↔	Trans-ureteroureterostómia:lsk.	5o224.0	Reviz.črevného interponátu inkontinentnej stómie:otv.ch.
5o206.x↔	Trans-ureteroureterostómia:ostatné	5o224.4	Reviz.črevného interponátu inkontinentnej stómie:lsk.
5o207.0↔	Čiastočná náhrada močovodu:otv.chir.	5o224.x	Reviz.črevného interponátu inkontinentnej stómie:ostatné
5o207.4↔	Čiastočná náhrada močovodu:lsk.	5o225.0	Konv.i.supravez.deriv.moču na deriv.s čr.interponát.:o.ch
5o207.x↔	Čiastočná náhrada močovodu:ostatné	5o225.4	Konv.i.supravez.deriv.moču na deriv.s čr.interponát.:lpsk
5o208↔	Náhrada časti močovodu lalokom z moč.mech.	5o225.x	Konv.i.supravez.deriv.moču na deriv.s čr.interponát.:ost.
5o209.0↔	Totálna náhrada močovodu:otv.chir.	5o22x.0	Kut.der.moču s konduitom:ink.stómia:iná:otv.ch.
5o209.4↔	Totálna náhrada močovodu:lsk.	5o22x.4	Kutánná derivácia moču s konduitom:ink.stómia:iná:lsk.
5o209.x↔	Totálna náhrada močovodu:ostatné	5o22x.x	Kutánná derivácia moču s konduitom:ink.stómia:iná:ostatné
5o20a.0↔	Uret-vezikoneoimpl.vr.antirefl.plast.močovod:otv.chir	5o230.1	Kruhovú ureterokutaneostómia:lpt.
5o20a.4↔	Uret-vezikoneoimpl.vr.antirefl.plast.močovod:lsk.	5o230.2	Kruhovú ureterokutaneostómia:lumbt.
5o20a.x↔	Uret-vezikoneoimplantácia vrát.antirefl.plast.močovod:ost.	5o230.4	Kruhovú ureterokutaneostómia:lsk.
5o20b.0↔	Uret-vezikoneoimpl.zdvoj.močov.antirefl.plast:o.ch	5o230.x	Kruhovú ureterokutaneostómia:ostatné
5o20b.4↔	Uret-vezikoneoimpl.zdvoj.močov.antirefl.plast:lsk	5o231.1	Transureteroureterokutaneostómia:lpt.
5o20b.x↔	Uret-vezikoneoimpl.zdvoj.močov.antirefl.plast:ostat.	5o231.2	Transureteroureterokutaneostómia:lumbt.
5o20c.0↔	Transpoz.vlast.močovod.na transplant.oblič:ot.chir	5o231.4	Transureteroureterokutaneostómia:lsk.
5o20d.0↔	Totál/čiasť.náhr.močovod.použ.čr.segm:otv.chir	5o231.x	Transureteroureterokutaneostómia:ost.
5o20d.4↔	Totál/čiasť.náhr.močovod.použ.čr.segm:lsk	5o232.1	Revízia ureterokutaneostómie:lpt.
5o20d.x↔	Totál/čiasť.náhr.močovod.použ.čr.segm:ostatné	5o232.2	Revízia ureterokutaneostómie:lumbt.
5o20x.0↔	Iná rekonštr.močovodu:otv.chir.	5o232.4	Revízia ureterokutaneostómie:lsk.
5o20x.4↔	Iná rekonštr.močovodu:lsk.	5o232.x	Revízia ureterokutaneostómie:ost.
5o20x.x↔	Iná rekonštr.močovodu:ostatné	5o233.1	Uzavretie ureterokutaneostómie:lpt.
5o210.0	Vytvorenie ileálneho rezervoáru (pouchu):otv.ch.	5o233.2	Uzavretie ureterokutaneostómie:lumbt.
5o210.4	Vytvorenie ileálneho rezervoáru (pouchu):lsk.	5o233.4	Uzavretie ureterokutaneostómie:lsk.
5o210.x	Vytvorenie ileálneho rezervoáru (pouchu):ostatné	5o233.x	Uzavretie ureterokutaneostómie:ost.
5o211.0	Vytvorenie ileocekálného rezervoáru(pouchu):otv.ch.	5o234.1	Konv.supravez.deriv.moč/ureterost:lapt
5o211.4	Vytvorenie ileocekálného rezervoáru(pouchu):lsk.	5o234.2	Konverzia.supravez.deriv.moč/ureterost:lumbt
5o211.x	Vytvorenie ileocekálného rezervoáru(pouchu):ostatné	5o234.4	Konv.supravez.deriv.moč/ureterost:lsk
5o212.0	Vytvorenie rezervoáru z hrubého čreva(pouchu):otv.ch.	5o234.x	Konv.supravez.deriv.moč/ureterost:ost.
5o212.4	Vytvorenie rezervoáru z hrubého čreva(pouchu):lsk.	5o235.1	Ureterokutaneostómia:lpt.
5o212.x	Vytvorenie rezervoáru z hrubého čreva(pouchu):ostatné	5o235.2	Ureterokutaneostómia:lumbt.
5o213.0	Vytvorenie rezervoáru zo žalúdka(pouchu):otv.ch.	5o235.4	Ureterokutaneostómia:lsk.
5o213.4	Vytvorenie rezervoáru zo žalúdka(pouchu):lsk.	5o235.x	Ureterokutaneostómia:ost.
5o213.x	Vytvorenie rezervoáru zo žalúdka(pouchu):ostatné	5o23x.1	Iná kut.der.m.ureterokutaneostómiou[ink.st.]:lpt.
5o214.0	Revízia kontinentnej stómie:otv.ch.	5o23x.2	Iná kut.der.m.ureterokutaneostómiou[ink.st.]:lumbt.

5o23x.4	Iná kut.der.m.ureterokutaneostómioiu[ink.st.]:lsk.	5o29x.x↔	Iné OP na močovode:ostatné
5o23x.x	Iná kut.der.m.ureterokutaneostómioiu[ink.st.]:ost.	5o300.0	Sutúra močového mechúra po poranení:otv.chir.
5o250.0↔	Ureterolitotómia pre ureterolitiázu:otv.ch.	5o300.4	Sutúra močového mechúra po poranení:lsk.
5o250.4↔	Ureterolitotómia pre ureterolitiázu:lsk.	5o300.x	Sutúra močového mechúra po poranení:ostatné
5o251↔	Odstránenie konkrementu pre ureterolitiázu slučkou	5o301.0	Uzavr.cystostómie:otv.chir.
5o252↔	Založenie dlhodošej slučky pre ureterolitiázu	5o301.4	Uzavretie cystostómie:lsk.
5o253.6↔	Ureterotóm.a odstr.konkr.pre ureterolit:ureterorenosk.	5o301.x	Uzavretie cystostómie:ostatné
5o254↔	Ureterotóm a odstr.konkr.pre ureterolit.Dormio.slučka	5o302.0	Uzavr.vezikokután.fistuly:otv.chir.
5o255↔	Ureterotóm. a repoz.konkr.pre ureterolit.,push back	5o302.4	Uzavr.vezikokután.fistuly:lsk.
5o256.6↔	Ureterotóm.a odstr.konkr.s dezintegr:ureterorenosk	5o302.x	Uzavr.vezikokután.fistuly:ostatné
5o260.1↔	Parciálna resekcia močovodu:otv.ch.abdomin.	5o303.0	Uzavr.vezikoenterál.fistuly:otv.chir.
5o260.2↔	Parciálna resekcia močovodu:lumbt	5o303.4	Uzavr.vezikoenterál.fistuly:lsk.
5o260.4↔	Parciálna resekcia močovodu:lsk	5o303.x	Uzavr.vezikoenterál.fistuly:ostatné
5o260.x↔	Parciálna resekcia močovodu:ost.	5o304.0	Plastika moč.mechúra:otv.chir.
5o261.1↔	Ureterektómia:otv.ch.abd	5o304.4	Plastika moč.mechúra:lsk.
5o261.2↔	Ureterektómia:lumbt.	5o304.x	Plastika moč.mechúra:ostatné
5o261.4↔	Ureterektómia:lsk.	5o305.0	Redukčná plastika močového mechúra:otv.chir.
5o261.x↔	Ureterektómia:ost.	5o305.4	Redukčná plastika močového mechúra:lsk.
5o262.1↔	Resekcia pahýľa močovodu:lap	5o305.x	Redukčná plastika močového mechúra:ostatné
5o262.2↔	Resekcia pahýľa močovodu:lumbt	5o307.4	Sakropexia močového mechúra:laparoskopicky
5o262.4↔	Resekcia pahýľa močovodu:lsk	5o307.x	Sakropexia močového mechúra:ostatné
5o262.x↔	Resekcia pahýľa močovodu:ost.	5o308.1	Augmentácia močového mechúra, otv.chir.
5o263↔	Extirpácia pahýľa močovodu:otvorene chirurgicky	5o308.4	Augmentácia moč.mech:lsk.
5o264↔	Ureterorenoskopická excízia chorého tkaniva močovodu	5o308.x	Augmentácia moč.mech:ost.
5o265↔	Ureterorenoskopická deštrukcia chorého tkaniva močovodu	5o309	Appendikovezikostómia:laparotomicky
5o26x.1↔	Iná exc,deštr.chor.tk.m.res.močovod/ureterekt:ipt.	5o30b.0	Uzavr.otv.urachu:otv.chir.
5o26x.2↔	Iná exc,deštr.chor.tk.m.res.močovod/ureterekt:lumbt.	5o30b.4	Uzavr.otv.urachu:lsk.
5o26x.4↔	Iná exc,deštr.chor.tk.m.res.močovod/ureterekt:lsk.	5o30b.x	Uzavretie otvoreného urachu:ost.
5o26x.x↔	Iná exc,deštr.chor.tk.m.res.močovod/ureterekt:ost.	5o30x.0	Ost.plast.rekonštr.moč.mechúra:otv.chir.
5o270.0↔	Incízia ústia močovodu:otv.chir.	5o30x.4	Ost.plast.rekonštr.moč.mechúra:lsk.
5o271.0↔	Resekcia ústia močovodu:otv.ch.	5o30x.x	Ost.plast.rekonštr.moč.mechúra:ostatné
5o280.0	Ureterosigmoideost. bez antireflux.ureteroenteroanast.	5o310	Epicystostómia perkutánná
5o280.1	Ureterosigmoideost.s antireflux.ureteroenteroanast.	5o311.0	Jednoduchá cystektómia u muža:otv.chir.
5o281.0	Vyúst.močovodov do hrub.čreva[s.r.p.]:otv.ch	5o311.4	Jednoduchá cystektómia u muža:lsk.
5o281.4	Vyústenie močovodov do hrub.čreva[s.r.p.]:lsk.	5o311.x	Jednoduchá cystektómia u muža:ostatné
5o282.0	Uretereileostómia s vytvor.rezervoáru z tenk.čr:otv.chir	5o312.0	Radik.cystektómia u muža bez uretrektóm:otv.chir
5o282.4	Uretereileostómia s vytvor.rezervoáru z tenk.čr:lsk.	5o312.4	Radikálna cystektómia u muža bez uretrektómie:lsk.
5o283	Konverzia inej.s-vez.der.moču na vnút.der.prostr.čreva	5o312.x	Radik.cystektómia u muža bez uretrektómie:ost.
5o284	Revízia ureteroenterálnej anastomózy	5o313.0	Rad.cystekt.b.uretrekt,šetr.nerv-ciev.zv,zach.pot.muža:o.chir
5o28x	Vnútmá derivácia moču prostr.čreva:ostatné	5o313.4	Rad.cystekt.b.uretrekt,šetr.nerv-ciev.zv,zach.pot.,muž:lsk.
5o290.0↔	Obnaženie močovodu (k explorácii):otv.chir.	5o313.x	Rad.cystekt.b.uretrekt,šetr.nerv-ciev.zv,zach.pot.,muž:ost.
5o290.4↔	Obnaženie močovodu (k explorácii):lsk.	5o314.0	Rad.cystektómia s uretrektómiou,muž:otv.chir.
5o290.x↔	Obnaženie močovodu (k explorácii):ostatné	5o314.4	Rad.cystektómia s uretrektómiou,muž:lsk.
5o291.0↔	Ligatúra močovodu:otv.chir.	5o314.x	Rad.cystektómia s uretrektómiou,muž:ost.
5o291.4↔	Ligatúra močovodu:lsk.	5o315.0	Eviscerácia malej panvy u muža:otv.chir.
5o291.x↔	Ligatúra močovodu:ostatné	5o315.4	Eviscerácia malej panvy u muža:lsk.
5o292.0↔	Uzavretie močovodu:otv.chir.	5o315.x	Eviscerácia malej panvy u muža:ostatné
5o292.4↔	Uzavretie močovodu:lsk.	5o31a.0	Jednoduchá cystektómia u ženy:otv.chir.
5o292.t↔	Uzavretie močovodu:transuretrálne	5o31a.4	Jednoduchá cystektómia u ženy:lsk.
5o292.x↔	Uzavretie močovodu:ostatné	5o31a.x	Jednoduchá cystektómia u ženy:ostatné
5o293.0↔	Ureterolýza bez intraperitoneálnej transpozície:otv.chir	5o31b.0	Rad.cystektómia bez uretrektómie u ženy:otv.chir.
5o293.4↔	Ureterolýza bez intraperitoneálnej transpozície:lsk	5o31b.4	Rad.cystektómia bez uretrektómie u ženy:lsk.
5o293.x↔	Ureterolýza bez intraperitoneálnej transpozície:osta.	5o31b.x	Rad.cystektómia bez uretrektómie u ženy:iné
5o294.0↔	Ureterolýza s intraperitoneálnou transpozíciou:otv.chir.	5o31c.0	Rad.cystektómia bez uretrekt.,šetr.nerv-ciev.zv.,žena:otv.ch.
5o294.4↔	Ureterolýza s intraperitoneálnou transpozíciou:lsk.	5o31c.4	Rad.cystektómia bez uretrekt.,šetr.nerv-ciev.zv.,žena:lsk.
5o294.x↔	Ureterolýza s intraperitoneál.transpozíciou:ostatné	5o31c.x	Rad.cystektómia bez uretrektómie,šetr.nerv-ciev.zv.,žena:ost.
5o295.0↔	Ureterolýza s obalením omentom:otv.chir.	5o31d.0	Rad.cystektómia s uretrektómiou u ženy:otv.chir.
5o295.4↔	Ureterolýza s obalením omentom:lsk.	5o31d.4	Radikálna cystektómia s uretrektómiou,žena:lsk.
5o295.x↔	Ureterolýza s obalením omentom:ostatné	5o31d.x	Radikálna cystektómia s uretrektómiou,žena:ost.
5o296.0↔	Podslizič.instilácia pri insuf.ústia močovod:o.chir	5o31x.0	Iná cystektómia:otv.chir.
5o296.t↔	Podslizič.instilácia pri insuf.ústia močovod:transuret	5o31x.4	Iná cystektómia:lsk.
5o296.x↔	Podslizič.instilácia pri insuf.ústia močovodu:ostatné	5o31x.x	Iná cystektómia:ostatné
5o297.0↔	Operačná revízia na močovode:otv.chir.	5o320.0	Parc.res.moč.mech:bez neoimplantácie močovodu:otv.chir.
5o297.4↔	Operačná revízia na močovode:lsk.	5o320.4	Parc.res.moč.mech:bez neoimplantácie močovodu:lsk.
5o297.t↔	Operačná revízia na močovode:transuretrálne	5o320.x	Parc.res.moč.mech:bez neoimplantácie močovodu:ost.
5o297.x↔	Operačná revízia na močovode:ostatné	5o321.0	Parc.res.moč.mech:s 1-str.neoimpl.močovodu:otv.chir.
5o29c↔	Ureterorenoskopia s odstr.tumoru, retrográd.	5o321.4	Parc.res.moč.mech:s 1-str.neoimplantáciou močovodu:lsk.
5o29x.0↔	Iné OP na močovode:otv.chir.	5o321.x	Parc.res.moč.mech:s 1-str.neoimplantáciou močovodu:ost.
5o29x.4↔	Iné OP na močovode:lsk.	5o322.0	Parc.res.moč.mech:s obojstrannou impl.močovodov:otv.chir.
5o29x.t↔	Iné OP na močovode:transuretrálne	5o322.4	Parc.res.moč.mech:s obojstrannou impl.močovodov:lsk.

50322.x	Parc.res.moč.mech:s obojstrannou impl.močovodov:ost	50397.t	Injekčná liečba na moč.mechúri:transuretr.
50323.0	Supratrigon.res.moč.m.bez neoimpl.močovodu:otv.	50398.0	Revízia na močovom mechúri:otv.chir.
50323.4	Supratrigon.res.moč.m.bez neoimpl.močovodu:lsk.	50398.4	Revízia na močovom mechúri:lsk.
50323.x	Supratrigon.res.moč.m.bez neoimpl.močovodu:ost.	5039x.0	Iné OP na moč.mech:otv.chir.
50324.0	Supratrigon.res.moč.m.s 1-str.neoimpl.močov:otv.	5039x.4	Iné OP na močovom mechúri:lsk.
50324.4	Supratrigon.res.moč.m.s 1-str.neoimpl.močov:lsk.	50400	Rekonštr.prostat/membranóz.časti moč.rúry po poran.
50324.x	Supratrigon.res.moč.m.s 1-str.neoimpl.močov:ost.	50401	Uzavretie uretrostómie
50325.0	Supratrigon.res.moč.m.s obojstr.neoimpl.močov:otv.	50402	Uzavretie uretrokutánnej fistuly
50325.4	Supratrigon.res.moč.m.s obojstr.neoimpl.močov:lsk.	50404	Uzavretie uretrorektálnej fistuly
50325.x	Supratrigon.res.moč.m.s obojstr.neoimpl.močov:ost.	50405	Reanastomóza močovej rúry po poranení
50326.0	Subtot.res.moč.ms 1-str.neoimpl.močovodu:otv.ch	50406	Reanastomóza močovej rúry s resekciov striktúry
50326.4	Subtot.res.moč.ms 1-str.neoimpl.močovodu:lsk.	50407	End to end anastomóza uretry
50326.x	Subtot.res.moč.ms 1-str.neoimpl.močovodu:ost.	50408.1	Onlay plastika pri striktúre uretry
50327.0	Subtot.res.moč.m.s obojstr.neoimpl.močov:otv.ch	50408.2	Onlay plastika so štepom z bukálnej sliznice
50327.4	Subtot.res.moč.m.s obojstr.neoimpl.močov:lsk.	50408.x	Onlay plastika
50327.x	Subtot.res.moč.m.s obojstr.neoimpl.močov:ost.	50409.1	Inlay Onlay plastika pri striktúre moč.rúry
5032x.0	Iná parciálna resekcia močového mechúra:otv.chir.	50409.x	Inlay Onlay plastika, ost.
5032x.4	Iná parciálna resekcia močového mechúra:lsk.	5040a.1	1-dobá plast.rekonštr.moč.rúry:s použ.kože prepúcia
5032x.x	Iná parciálna resekcia močového mechúra:ost.	5040a.2	1-dobá plast.rekonštr.moč.rúry:s použ.kože penise
50330.0	Vytv.rezervoáru moč.mechúra s použ.ilea:otv.chir.	5040a.3	1-dobá plast.rekonštr.moč.rúry:s použ.transpl.slizn.d.úst.
50330.4	Vytv.rezervoáru moč.mechúra s použ.ilea:lsk.	5040a.4	1-dobá plast.rekonštr.moč.rúry:s použ.sliznice moč.mech.
50330.x	Vytv.rezervoáru moč.mechúra s použ.ilea:iné	5040a.5	1-dobá plast.rekonštr.moč.rúry:použ.okolitých tk.
50331.0	Vytv.rezervoáru moč.mech.s použ.hr.čreva:otv.chir.	5040a.x	1-dobá plast.rekonštr.moč.rúry:ost.
50331.4	Vytv.rezervoáru moč.mech.s použ.hr.čreva:lsk.	5040b.1	2-dobá plast.rekonštr.moč.rúry:1.doba s použ.kože prepúcia
50331.x	Vytv.rezervoáru moč.mech.s použ.hr.čreva:ost.	5040b.2	2-dobá plast.rekonštr.moč.rúry:1.doba s použ.kože penise
50332.0	Vytv.rezervoáru moč.mech.s použitím ileocéka:otv.chir.	5040b.3	2-dobá plast.rekonštr.moč.rúry:1.doba použ.transpl.sliz.dut.ú.
50332.4	Vytv.rezervoáru moč.mech.s použitím ileocéka:lsk.	5040b.4	2-dobá plast.rekonštr.moč.rúry:1.doba s použ.sliznice moč.m.
50332.x	Vytv.rezervoáru moč.mech.s použitím ileocéka:iné	5040b.5	2-dobá plast.rekonš.pri striktúre moč.r. s použ.okolitých tk.
50333.0	Vytv.rezervoáru moč.mech.s použ.žalúdka:otv.chir.	5040b.6	2-doba plastika pri striktúre moč.r.s použ.bukálnej sliznice
50333.4	Vytv.rezervoáru moč.mech.s použ.žalúdka:lsk.	5040b.x	Dvojdobá plastická rekonštr.moč.rúry,ost.
50333.x	Vytv.rezervoáru moč.mech.s použ.žalúdka:ost.	5040c	Plastická rekoštrukcia ženskej epispadie
50334	Náhrada močového mechúra ortotopická	5040d	Plastická rekonštr.ženskej hypospadie
50335.0	Konv.inej s-vez.der.na náhr.rezerv(pouch):otv.chir	5040x	Iné rekonštrukcie na močovej rúre
50335.4	Konv.inej s-vez.der.na náhr.rezerv(pouch):lsk.	50411.0	Uretrotómia:otv.chir.
50335.x	Konv.inej s-vez.der.na náhr.rezerv(pouch):iné	50411.1	Optická uretrotómia
5033x.0	Iná náhrada močového mechúra:otv.chir.	50411.2	Laserová uretrotómia
5033x.4	Iná náhrada močového mechúra:lsk.	50412.0	Uretrotómia:otv.chir.
5033x.x	Iná náhrada močového mechúra:iné	50412.1	Uretrotómia perineálna
50353	OP evakuácia tamponády moč.mech:transuretr.	50413	Jednoduchá uretrotómia u muža ako samostat.výkon
50354	Cystotómia[sectio alta]:OP evakuácia tamponády m.mech	50414	Radikálna uretrotómia u muža ako samostat.výkon
50355	Cystotómia [sectio alta] bez ďalších výkonov	5041c	Jednoduchá uretrotómia u ženy ako samostat.výkon
50356	Cystotómia [sectio alta]:odstr.konkrementu	5041d	Radikálna uretrotómia u ženy ako samostat.výkon
50357	Cystotómia m.mech:odstr.cudz.telesa	5041x	Uretrotómia ako samostat.výkon, ostatné
50360	Epicystotómia otv.chir	50421	Excízia karunkuly chor.tkaniva moč.rúry
50361.0	Cystotómia:otv.chir.	50422.2	Resekcia chorého tkaniva močovej rúry:perk-transv.
50362.0	Vezikokutaneostómia:s nekontinentnou stómou	50422.t	Resekcia chorého tkaniva močovej rúry:transuretr.
50362.1	Vezikokutaneostómia:s kontinentnou stómou	50430.0	Transuretr.inciz.chor.tk.moč.rú.:vn.uretrotóm.b.opt.kontr.
50363	Revízia cystostómie	50430.1	Transuretr.inciz.chor.tk.moč.rú.:vn.uretrotóm.s opt.kontr.
50364	OP dilatácia cystostom.kan.nalož.hrubost.epicystost.ciev	50430.2	Transuretr.inciz.chor.tk.moč.rú.:vnút.uretrotómia,laserom
50390	Vezikopexia suprapubická	50431	Transuretr.inciz.chor.tk.moč.rú.:inciz.vonk.zvieräča moč.r.
50391.0	Odstr.konkrementu z náhr.moč.mech:otv.chir.	50432	Res.1 al.viac tumorov na vonk.ústí moč.rúry
50391.4	Odstr.konkrementu z náhr.moč.mechúra:lsk.	5043x	Transuretr.incízia chor.tk.moč.rúry:ost.
50392.0	Odstr.cudzého telesa z náhradného mechúra:otv.chir.	50440	Plastická meatotómia moč.rú:incízia močovej rúry
50392.4	Odstr.cudzého telesa z náhradného mechúra:lsk.	50441	Plastická meatotómia moč.rú:meatoplastika
50393.0	Odstránenie hlienov z náhradného mechúra:otv.chir.	50442	Meatotómia
50393.4	Odstránenie hlienov z náhradného mechúra:lsk.	50443	MA- meatal advancement
50394.0	Excízia chor.tkaniva z náhradného mechúra:otv.chir.	5044x	Plastická meatotómia moč.rúry:ost.
50394.1	Excízia chor.tkaniva z náhradného mechúra:perkutánne	50451	Sondáž močovej rúry
50394.4	Excízia chor.tkaniva z náhradného mechúra:lsk.	50452	Dilatácia striktúry močovej rúry
50395.0	OP zastavenie krvácania na moč.mechúri:otv.chir.	5045x	Iná operačná dilatácia močovej rúry
50395.1	OP zastavenie krvácania na moč.mechúri:perkutánne	50490	TIP-Snodgrassova plastika
50395.3	OP zastavenie krvácania na moč.mechúri:cez stómu	50491	OP cystouretero-enterokély rekonštr./s plastikou sfinkteru
50395.4	OP zastavenie krvácania na moč.mechúri:lsk.	50496	Incízia periuretrálneho tkaniva
50395.t	OP zastavenie krvácania na moč.mechúri:transuretr.	50497	Excízia periuretrálneho tkaniva
50395.x	OP zastavenie krvácania na moč.mechúri:ost.	50498	Adheziolýza na močovej rúre a periuretrálnom tkanive
50396.0	Operačná dilatácia na močovom mechúri:otv.chir.	50900.1	Perirenál.incízia retroperitoneál.tk:otv.ch.abd.
50396.4	Operačná dilatácia na močovom mechúri:lsk.	50900.2	Perirenál.incízia retroperitoneál.tk:lumbt.
50397.0	Injekčná liečba na moč.mechúri:otv.chir.	50900.4	Perirenál.incízia retroperitoneál.tk:lsk.
50397.3	Injekčná liečba na moč.mechúri:cez stómiu	50901.1	Perirenál.drenáž retroperitoneál.tk:otv.ch.abd.
50397.4	Injekčná liečba na moč.mechúri:lsk.	50901.2	Perirenál.drenáž retroperitoneál.tk:lumbt.

5o901.4	Perirenál.drenáž retroperitoneál.tk:lsk.	5p306↔	Orchiektómia u novorod.pre intrauter.torziu testis:ingvinál.
5o902.1	Retroperitoneál.drenáž retroperitoneál.tk:lpt.	5p30x↔	Orchiektómia:ost.
5o902.2	Retroperitoneál.drenáž retroperitoneál.tk:lumbt.	5p351↔	Sútúra semeníka po poranení
5o902.4	Retroperitoneál.drenáž retroperitoneál.tk:lsk.	5p35x↔	Rekonštrukcia semeníka:ost.
5o903.1	Panvová drenáž retroperitoneál.tk:lpt.	5p393↔	Incizia semeníka
5o903.2	Panvová drenáž retroperitoneál.tk:lumbt.	5p431↔	Sútúra semenného povrazca po poranení
5o903.4	Panvová drenáž retroperitoneál.tk:lsk.	5p432↔	Plastická rekonštrukcia semenného povrazca
5o905.1	Excizia perirenálneho tkaniva:lpt.	5p461↔	Sútúra semenovodu a nadsemenníka po poranení
5o905.2	Excizia perirenálneho tkaniva:lumbt.	5p462↔	Vazovazostómia
5o905.4	Excizia perirenálneho tkaniva:lsk.	5p465↔	Vytvorenie umelej spermatokély
5o906.1	Excizia retroperitoneálneho tkaniva:lpt.	5p493↔	Adheziolýza semenného povrazca
5o906.2	Excizia retroperitoneálneho tkaniva:lumbt.	5p523	Emaskulinizácia penisu
5o906.4	Excizia retroperitoneálneho tkaniva:lsk.	5p530	Sútúra penisu pri poranení
5o909.1	Res.tkaniva bez presného urč.vzťahu k org:lpt.	5p531	Narovnanie tela penisu
5o909.2	Res.tkaniva bez presného urč.vzťahu k org:lumbt.	5p532	Plast.rekonštrukcia penisu pri zmene pohlavia
5o909.4	Res.tkaniva bez presného urč.vzťahu k org:lsk.	5p533	Úprava penoskrotálnej transpozície
5o90x.1	Iná incizia a excizia retroperit.tk:lpt.	5p534	Operácia zanoreného penisu
5o90x.2	Iná incizia a excizia retroperit.tk:lumbt.	5p535	Operácia zlomeniny penisu
5o90x.3	Iná incizia a excizia retroperit.tk:torakoabd.	5p536	Preťatie ligamentum suspensorium penis
5o90x.4	Iná incizia a excizia retroperit.tk:lsk.	5p537	Operácie pri induratio penis plastica
5o911	Incizia perivezikálneho tkaniva	5p53x	Plastická rekonštrukcia penisu:ost.
5o912	Excizia perivezikálneho tkaniva	5p590	Incizia na penise
5o91x	Incizia a excizia perivezikálneho tkaniva:ost.	5p599	Replantácia na penise
5o920.1	Bulbárna implantácia umelého zvierača, jeden prstenec	5q042.0↔	Transpozícia vaječníkov:lpt.
5o920.2	Bulbárna implantácia umelého zvierača, dva prstence	5q042.4↔	Transpozícia vaječníkov:lsk.
5o920.3	Bulbár.Implant.umelého zvierača,hrdlo moč.mechúra	5q043.0↔	Transpozícia vaječníkov súč.s iným výk:lpt.
5o920.x	Implantácia umelého zvierača, ostatné	5q043.4↔	Transpozícia vaječníkov súč.s iným výk:lsk.
5o922.1	Bulbárna výmena umelého zvierača, 1 prstenec	5q043.8↔	Transpozícia vaječníkov súč.s iným výk:robot.
5o922.2	Bulbárna výmena umelého zvierača, 2 prstence	5q131.0↔	Fimbrioplastika:lpt.
5o922.3	Bulbár.výmena umelého zvierača,hrdlo moč.mechúra	5q131.4↔	Fimbrioplastika:lsk.
5o922.x	Výmena umelého zvierača, ostatné	5q131.8↔	Fimbrioplastika:robot.
5o923	Revízia zákroku pri umelom zvierači	5q133↔	Rekonštrukcia vajíčkovodu:lpt.
5o951	Jednodobé vytvorenie neomočovej rúry	5q220	Excizia z krčku maternice
5o952.1	Dvojdobé vytvorenie neomočovej rúry, prvá doba	5q221.0	Rad.trachelektómia a detekcia sentin.LU:lpt.
5o952.2	Dvojdobé vytvorenie neomočovej rúry, druhá doba	5q221.1	Rad.trachelektómia a det.sentin.LU:vag:lsk.asist.
5o992.10	POP pred.oddielu bez synt.mat:lpt.	5q221.4	Rad.trachelektómia a detekcia sentin.LU:lsk.
5o992.40	POP pred.oddielu bez synt.mat:lsk.	5q221.7	Rad.trachelektómia a detekcia sentin.LU:vag.
5o992.70	POP-pred.oddielu bez synt.mat:vag.	5q230	Cerclage cervixu uteru rôznymi technikami
5o992.71	POP pred.oddielu so synt.mat:vag.	5q231.0	Abdominálna serkláž:lpt.
5o993.11	POP-str.oddielu so synt.mat:lpt.	5q231.4	Abdominálna serkláž:lsk.
5o993.41	POP-str.oddielu so synt.mat:lpt.	5q291	Plastická OP krčka maternice:tracheloplastika
5o993.70	POP-str.oddielu bez synt.mat:vag.	5q530.0	Rekonštrukčná OP VVCH maternice:lpt.
5o994.70	POP-str.oddielu bez synt.mat:vag.	5q530.3	Rekonštrukčná OP VVCH maternice:hysterosk.
5o994.71	POP-str.oddielu so synt.mat:vag.	5q530.4	Rekonštrukčná OP VVCH maternice:lsk.
5o995.1	Res/prer.alopl.p/sieť,rev.p.OP inkont/prol:perineál	5q530.8	Rekonštrukčná OP VVCH maternice:robot.
5o995.2	Res/prer.alopl.p/sieť,rev.p.OP inkon/prol:abd.	5q620	Extirpácia tumoru pošvy
5o995.3	Res/pr.alopl.p/sieť,rev.p.OP inkon/prol:komb.vag-abd.	5q621	Kryonizácia v oblasti pošvy alebo vulvy
5o995.4	Res/pr.alopl.p/sieť,rev.p.OP inkon/prol:komb.abd-perin	5q630	Kolpokleisis
5o995.7	Res/prer.alopl.p/sieť,rev.p.OP inkon/prol:vag.	5q650.4	Neoplastika pošvy,laparoskopicky
5o995.x	Res/prer.alopl.p/sie,rev.po OP pre inkon/prol:iné	5q650.7	Neoplastika pošvy,vaginálne
5o99x	Iné OP na močovom trakte:ost	5q652	Vaginálna operácia pri aplázii pošvy
5p190.1	Ošetrovanie krvácania na prostate:laparotom.	5q653	Vag.OP pri neúplnom zdvojení vnút.rodidiel
5p190.t	Ošetrovanie krvácania na prostate:transuretrál.	5q654	Plastika vaginálneho vchodu
5p191	Rekonštrukcia prostaty po poranení	5q690	Fistulektómia a plastika
5p196	Iné operácie na prostate:revízia	5q691	Kolpost.intersex.malf.,Prader IV.aV.s uz.sin-vag./uretrovag.fist
5p201	Excizia fistuly skróta	5q692	Kolpost.pri intersex.malf.,Prader IV. a V.,plast.pošv.vchodu
5p212	Radikálna resekcia chorého tkaniva skróta	5q693	Kolpostómia pri parc.aplázii distálnej č.pošvy
5p221	Operácia skróta pre úraz	5q722	Resekcia malého pysku
5p233	Incizia skróta a tunica vaginalis testis:odstr.cudz.t.	5q742	Skinning vulvektómia
5p241	Plastická rekonštrukcia skróta a tunica vaginalis testis	5q750	Labioplastika
5p242	Vytvor.a rekonštrukcia skróta a tunica vaginalis testis	5q751	Chir.ošetr.úrazu vonk.rodidiel u dieťaťa
5p301.0↔	Orchiektómia bez epididymektómie:inguin.retencia semenníka	5q752	Chir.ošetr.úrazu vonk.rodidiel a pošvy u dieťaťa
5p301.2↔	Orchiektómia bez epididymektómie:skrotálne	5q790	Operácia synechiei vulvy
5p302.0↔	Orchiektómia:s epididymektómiou:inguin.retencia semenníka	5s101.10	Otv.repozícia zlomeniny oblúka zygomatickej kosti
5p302.2↔	Orchiektómia s epididymektómiou:skrotálne	5s101.11	Otv.repoz. a osteosyntéza zl.zygomatomaxil.komplexu
5p303.1↔	Abdominálna retencia semenníka:lpt.	5s102.1	Otvorená repozícia a imobilizácia zlomeniny maxily
5p303.4↔	Abdominálna retencia semenníka:lsk.	5s102.10	Zatvorená repozícia zlomeniny maxily
5p304↔	Rad.orchiekt,epididymekt.a odstránením 'spermatic cord'	5s102.21	Otvorená repozícia dislokovanej maxily, jednostranne
5p305.0↔	Odstr.zostávajúceho semenníka:inguinálne	5s102.22	Otvorená repozícia dislokovanej maxily, obojstranne
5p305.2↔	Odstr.zostávajúceho semenníka:skrotálne	5s102.x	Ostatné repozície maxily

5s103.12	Zatv.repoz. a imobil.zlomeniny tela mandibuly	5s30f.3	Rekonštrukcia prednej steny maxily
5s103.31	Otvorená repozícia a fixácia zlomeniny tela mandibuly	5s30f.4	Osteoplastická rekonštrukcia maxily
5s105.2	Vonkaj.fixácia pri zlomenine tvár.kostí strednej etáže	5s30f.50	Rigidná fixácia maxily
5s105.3	Vonkaj.fixácia pri zlomenine tvár. kostí dolnej etáže	5s30f.51	Elastická fixácia maxily
5s105.4	Repozícia zlomeniny čelovej kosti s fixáciou úlomkov	5s30f.6	Augmentácia kostných defektov maxily
5s105.5	Repozícia zlomeniny nazo - etmoido - orbitálneho komplexu	5s30f.70	Osteopl.alveolár.výbežku a maxily s p.autológ.kost.štep
5s11f.3	Otvorená revízia osteosyntézy zygomatickej kosti	5s30f.71	Osteopl.alveolár.výbežku a maxily s p.alogén.kostn.štep
5s11f.5	Odstr.osteosynt.materiálu na externú fixáciu mandibuly	5s30f.72	Osteoplastika alveolárneho výbežku a maxily bunk.terapiou
5s210.1	Ostektómia maxily do 2 cm2	5s30f.73	Osteop.alveol.výbežku a maxily s p.biol.m./biomedicín.met.
5s210.2	Ostektómia maxily od 2 cm2 do 4 cm2	5s311.0	Parciálna mandibulektómia
5s210.3	Ostektómia maxily nad 4 cm2	5s311.1	Totálna mandibulektómia
5s211.1	Ostektómia mandibuly v rozsahu do 2 cm2	5s311.2	Subtotálna mandibulektómia
5s211.2	Ostektóm.mandibul.v rozsahu od 2 cm2 do 4 cm2	5s311.3	Radikálna mandibulektómia
5s211.3	Ostektómia mandibuly v rozsahu nad 4 cm2	5s312	Hemimandibulektómia jednostranná
5s220.1	Osteotómia maxily do 2 cm	5s313.1	Resek.mandibuly,min.2 segm.mandibuly a rameno mandibuly
5s220.2	Osteotómia maxily od 2 do 4 cm	5s314	Parciálna resekcia maxily
5s220.3	Osteotómia maxily nad 4 cm	5s315	Endoskopická excízia z tumoru maxily
5s221.1	Osteotómia mandibuly v rozsahu do 2 cm	5s316	Hemimaxilektómia jednostranná
5s221.2	Osteotómia mandibuly v rozsahu od 2 do 4 cm	5s317	Distrakcia maxily
5s221.3	Osteotómia mandibuly v rozsahu nad 4 cm	5s318	Rýchla distrakcia maxily
5s221.4	Osteotómia tela mandibuly	5s319	Segmentálna maxilektómia
5s222.00	Osteotóm.alveol.obl.(hrebeň) maxily,front.bez distr	5s31a.1	Jednostranná totálna maxilektómia
5s222.01	Osteotóm.alveol.obl.(hrebeň) maxily,front.s distr.	5s31a.2	Jednostranná subtotálna maxilektómia
5s222.10↔	Osteotóm.alv.obl.(hrebeň) maxily,laterál.bez distrakcie	5s31b.1	Totálna maxilektómia obojstranná
5s222.11↔	Osteotóm.alv.obl.(hrebeň) maxily,later.s distr.	5s31b.2	Subtotálna maxilektómia obojstranne
5s222.20	Osteot.alv.obl.maxily,fr.a lat.viac.segm.bez dist	5s390	Fenestrácia cysty mandibuly
5s222.21	Osteotóm.alv.obl.maxily,fr.a lat.viac.segm.distr.	5s391	Extirpácia cysty mandibuly
5s222.30	Osteot.maxily,mandibuly:Le Fort I:v 1 kuse:bez distr.	5s392	Trepanácia mandibuly
5s222.31	Osteot.maxily,mandibuly.:Le Fort I:v 1 kuse:s distr.	5s393	Horizontálna distrakcia mandibuly
5s222.40	Osteot.maxily,mandibuly:Le Fort I:v 2 kusoch:bez distr.	5s394	Vertikálna distrakcia mandibuly
5s222.41	Osteot.maxily,mandibuly:Le Fort I:v 2 kusoch s distr.	5s900	Koronoidektómia
5s222.50	Osteot.maxily,mandib:Le Fort I:v 3 a viac kusoch bez distr.	5s901.10	Kondylektómia mandibuly vysoká s artroplastikou
5s222.51	Osteot.maxily,mandibuly:Le Fort I:v 3 a viac kusoch s distr.	5s901.11	Kondylektómia mandibuly vysoká bez artroplastiky
5s222.60	Osteotómia maxily,mandibuly: Le Fort II bez distrakcie	5s901.20	Kondylektómia mandibuly nízka s TEP náhradou
5s222.61	Osteot.maxily,mandibuly: Le Fort II s distrakciou	5s901.21	Kondylektómia mandibuly nízka bez TEP náhrady
5s222.70	Osteot.maxily,mandib:Le Fort II v komb.s i.osteot.bez distr.	5s901.x	Kondylektómia mandibuly, iná
5s222.71	Osteot.maxily,mandibuly:Le Fort II v komb.s i.osteot.s distr.	5s902	Náhrada mandibulárneho kĺbu endoprotézou
5s222.80	Osteot.maxily,mandibuly: Le Fort III bez distrakcie	5s903	Kondylotómia mandibuly
5s222.81	Osteot.maxily,mandibuly: Le Fort III s distrakciou	5s904.10	Artroplastika temporomandibul.kĺbu s apl.liek.nosiča
5s222.90	Osteot.maxily,mandib:Le Fort III komb.s Le Fort I:bez distr.	5s904.11	Artroplastika temporomandib.kĺbu bez apl.liek.nosiča
5s222.91	Osteot.maxily,mandib:Le Fort III komb.s Le Fort I:s distr.	5s992	Extrakcia cudzieho telesa z tvárových kostí
5s222.x	Osteotómia maxily a mandibuly, ostatné	5s99b.10	Menisekt.temporomandibulár.kĺbu s náhradou vnútrokĺb.tk.
5s224	Sagitálna osteotómia ramus mandibulae	5s99b.11	Menisekt.temporomandibulár.kĺbu bez náhrady vnútrokĺb.tk.
5s225.0a↔	Posun.mandib.distr.s preťať.kontí.vo vzost.ramene mandib.	5s99b.20	ASK na kondyl.chru.a disku TMB kl.s transpl.chond.na autol.
5s225.0b↔	Posun.mandib.distr.přeť.kont.v horizont.ramene mandib.	5s99b.21	ASK OP na kondyl.chrup.a disku TMB kĺbu s impl.in vitro tk.kult.
5s225.0c↔	Posun.process.alvol.mandibuly horiz.distrakc.po osteotóm.	5t001.0↔	Explorácia kostného tkaniva:klavikula
5s22a	Segmentálna osteotómia maxily	5t001.1↔	Explorácia kostného tk:humerus proximálny
5s22b	Segmentálna osteotómia mandibuly	5t001.2↔	Explorácia kostného tkaniva:humerus diafýza
5s291	Nešpecifikovaná osteotómia ramus mandibulae	5t001.3↔	Explorácia kostného tkaniva:humerus distál.
5s298	Vertikálna osteotómia ramus mandibulae	5t001.4↔	Explorácia kostného tkaniva:radius prox.
5s300.0	Osteoplast.čefustí a tvár.kostí s použ.autológ.transplant.	5t001.5↔	Explorácia kostného tkaniva:radius diafýza
5s300.1	Osteoplast.čefustí a tvár.kostí s použ.alotransplant.	5t001.6↔	Explorácia kostného tkaniva:radius distál.
5s300.2	Osteoplast.čefustí a tvár.kostí s použ.biomed.transplantátov	5t001.7↔	Explorácia kostného tkaniva:ulna proximálna
5s302.1	Rekonštr.mandibuly s použitím implantátu	5t001.8↔	Explorácia kostného tkaniva:ulna diafýzárna
5s302.2	Pl.rek.,augm.vel./komplex.def.mandibuly použ.alopl.[CAD]	5t001.9↔	Explorácia kostného tkaniva:ulna distálna
5s302.3	Rekonštr.mandibuly mikrovaskulár.kost.štepom	5t001.d	Explorácia kostného tkaniva:panva
5s302.4	Totálna plastika mandibuly metódou relatívneho zvýšenia	5t001.x	Explorácia kostného tkaniva:ostatné kosti
5s302.5	Absolútne zvýšenie alveolárneho hrebeňa mandibuly	5t001.z↔	Explorácia kostného tkaniva:skapula
5s302.60	Osteorekonštrukcia mandibuly s použ.autológ.transplantátu	5t002.0↔	Návr:klavikula
5s302.61	Osteorekonštrukcia mandibuly s použ.alotranspl.	5t002.1↔	Návr:humerus proximálny
5s302.62	Osteorekonštr.mandibuly s pou.biomedicín.transplantátov	5t002.2↔	Návr:humerus diafýza
5s302.7	Rekonštr.operácie nepravých ankyloz mandibuly	5t002.3↔	Návr:humerus distál.
5s302.80	Rekonštr.OP pr.ankylozy mandib.osteokartilaginóz.autológ.tr.	5t002.4↔	Návr:radius proximal
5s302.81	Rekonštrukčné operácie pravej ankylozy mandibuly endoprot	5t002.5↔	Návr:radius diafýza
5s302.a	Diskotemporál.plastika(eminiektómia)temporomandibul.kĺbu	5t002.6↔	Návr:radius distál.
5s302.h	Genioplastika	5t002.7↔	Návr:ulna proximálna
5s302.j	Mentoplastika	5t002.8↔	Návr:ulna diafýzárna
5s30f.0	Rekonštr.maxily s použitím kost.štep	5t002.9↔	Návr:ulna distálna
5s30f.1	Rekonštrukcia maxily s použitím implantátu	5t002.d	Návr:panva
5s30f.2	Plast.rek.,augm.vel./komplex.def.maxily použ.alopl.impl.[CAD]	5t002.x	Návr:ostatné kosti



5t002.z↔	Návrť:skapula	5t010.1↔	Valgotizačná osteotómia:humerus proximálny
5t003.1↔	Drenáž:humerus proximálny	5t010.2↔	Valgotizačná osteotómia:humerus diaľza
5t003.2↔	Drenáž:humerus diaľza	5t010.3↔	Valgotizačná osteotómia:humerus distál.
5t003.3↔	Drenáž:humerus distál.	5t010.4↔	Valgotizačná osteotómia:humerus proximal
5t003.d	Drenáž:panva	5t010.5↔	Valgotizačná osteotómia:radius diaľza
5t003.j↔	Drenáž:patela	5t010.6↔	Valgotizačná osteotómia:radius distál.
5t003.x	Drenáž:ostatné kosti	5t010.7↔	Valgotizačná osteotómia:ulna proximálna
5t004.1↔	Sept.,asept.incíz.-s ďal.incíz.s vlož.nosiča s liek:humerus prox.	5t010.8↔	Valgotizačná osteotómia:ulna diaľzárna
5t004.2↔	Sept.,asept.incíz.-s ďal.incíz.s vlož.nosiča s liek:humerus diaľ	5t010.9↔	Valgotizačná osteotómia:ulna distálna
5t004.3↔	Sept.,asept.incíz.-s ďal.incíz.s vlož.nosiča s liek:humerus dist.	5t010.x	Valgotizačná osteotómia:ostatné kosti
5t004.d	Sept.,asept.incíz.-s ďal.incíz.s vlož.nosiča s liekom:panva	5t011.1↔	Varotizačná osteotómia:humerus proximálny
5t004.j↔	Sept.,asept.incíz.-s ďal.incíz.s vlož.nosiča s liekom:patela	5t011.2↔	Varotizačná osteotómia:humerus diaľza
5t004.x	Sept.,asept.incíz.-s ďal.incíz.s vlož.nosiča s liekom:ostatné k.	5t011.3↔	Varotizačná osteotómia:humerus distál.
5t005.0↔	Odstr.cudz.telesa:klavikula	5t011.4↔	Varotizačná osteotómia:radius proximal
5t005.1↔	Odstr.cudz.telesa:humerus proxim.	5t011.5↔	Varotizačná osteotómia:radius diaľza
5t005.2↔	Odstr.cudz.telesa:humerus diaľz.	5t011.6↔	Varotizačná osteotómia:radius distál.
5t005.3↔	Odstr.cudz.telesa:humerus distál.	5t011.7↔	Varotizačná osteotómia:ulna proximálna
5t005.4↔	Odstr.cudz.telesa:radius prox.	5t011.8↔	Varotizačná osteotómia:ulna diaľzárna
5t005.5↔	Odstr.cudz.telesa:radius diaľz.	5t011.9↔	Varotizačná osteotómia:ulna distálna
5t005.6↔	Odstr.cudz.telesa:radius distál.	5t011.x	Varotizačná osteotómia:ostatné kosti
5t005.7↔	Odstr.cudz.telesa:ulna proximál.	5t012.0↔	(De)-rotačná osteotómia:klavikula
5t005.8↔	Odstr.cudz.telesa:ulna diaľz.	5t012.1↔	(De)-rotačná osteotómia:humerus proximálny
5t005.9↔	Odstr.cudz.telesa:ulna distál.	5t012.2↔	(De)-rotačná osteotómia:humerus diaľza
5t005.d	Odstr.cudz.telesa:panva	5t012.3↔	(De)-rotačná osteotómia:humerus distál.
5t005.x	Odstr.cudz.telesa:ostatné kosti	5t012.5↔	(De)-rotačná osteotómia:radius diaľza
5t005.z↔	Odstr.cudz.telesa:skapula	5t012.6↔	(De)-rotačná osteotómia:radius distál.
5t006.0↔	Debridement (odstr.nekrotickej kosti):klavikula	5t012.8↔	(De)-rotačná osteotómia:ulna diaľzárna
5t006.1↔	Debridement (odstr.nekrotickej kosti):humerus prox.	5t012.9↔	(De)-rotačná osteotómia:ulna distálna
5t006.2↔	Debridement (odstr.nekrotickej kosti):humerus diaľz.	5t012.x	(De)-rotačná osteotómia:ostatné kosti
5t006.3↔	Debridement (odstr.nekrotickej kosti):humerus dist.	5t012.z↔	(De)-rotačná osteotómia:skapula
5t006.4↔	Debridement (odstr.nekrotickej kosti):radius prox.	5t013.0↔	Skracovacia osteotómia:klavikula
5t006.5↔	Debridement (odstr.nekrotickej kosti):radius diaľ.	5t013.1↔	Skracovacia osteotómia:humerus proximálny
5t006.6↔	Debridement (odstr.nekrotickej kosti):radius distál.	5t013.2↔	Skracovacia osteotómia:humerus diaľza
5t006.7↔	Debridement (odstr.nekrotickej kosti):ulna prox.	5t013.3↔	Skracovacia osteotómia:humerus distál.
5t006.8↔	Debridement (odstr.nekrotickej kosti):ulna diaľz.	5t013.4↔	Skracovacia osteotómia:radius proximal
5t006.9↔	Debridement (odstr.nekrotickej kosti):ulna distálna	5t013.5↔	Skracovacia osteotómia:radius diaľza
5t006.c↔	Debridement (odstr.nekrotickej kosti):falangy prstov r.	5t013.6↔	Skracovacia osteotómia:radius distál.
5t006.d	Debridement (odstr.nekrotickej kosti):panva	5t013.7↔	Skracovacia osteotómia:ulna proximálna
5t006.x	Debridement (odstr.nekrotickej k.):ostatné k.	5t013.8↔	Skracovacia osteotómia:ulna diaľzárna
5t006.z↔	Debridement (odstr.nekrotickej kosti):skapula	5t013.9↔	Skracovacia osteotómia:ulna distálna
5t007.1↔	Odstr.sekvestrov:humerus proximál.	5t013.x	Skracovacia osteotómia:ostatné kosti
5t007.2↔	Odstr.sekvestrov:humerus diaľz.	5t013.z↔	Skracovacia osteotómia:skapula
5t007.3↔	Odstr.sekvestrov:humerus distál.	5t014.0↔	Predĺžovacia osteotómia:klavikula
5t007.d	Odstr.sekvestrov:panva	5t014.1↔	Predĺžovacia osteotómia:humerus proximálny
5t007.j↔	Odstr.sekvestrov:patela	5t014.2↔	Predĺžovacia osteotómia:humerus diaľza
5t007.x	Odstr.sekvestrov:ostatné kosti	5t014.3↔	Predĺžovacia osteotómia:humerus distál.
5t008.1↔	Odstr.sekvestrov a vlož.nosiča s liekom:humerus prox.	5t014.4↔	Predĺžovacia osteotómia:radius proximal
5t008.2↔	Odstr.sekvestrov a vlož.nosiča s liekom:humerus diaľz.	5t014.5↔	Predĺžovacia osteotómia:radius diaľza
5t008.3↔	Odstr.sekvestrov a vlož.nosiča s liekom:humerus dist.	5t014.6↔	Predĺžovacia osteotómia:radius distál.
5t008.d	Odstr.sekvestrov a vloženie nosiča s liekom:panva	5t014.7↔	Predĺžovacia osteotómia:ulna proximálna
5t008.j↔	Odstr.sekvestrov a vloženie nosiča s liekom:patela	5t014.8↔	Predĺžovacia osteotómia:ulna diaľzárna
5t008.x	Odstr.sekvestrov a vlož.nosiča s liekom:ostatné k.	5t014.9↔	Predĺžovacia osteotómia:ulna distálna
5t00a.1↔	Vloženie nosiča s liekom:humerus proximál.	5t014.x	Predĺžovacia osteotómia:ostatné kosti
5t00a.2↔	Vloženie nosiča s liekom:humerus diaľz.	5t014.z↔	Predĺžovacia osteotómia:skapula
5t00a.3↔	Vloženie nosiča s liekom:humerus distál.	5t015.1↔	Osteotómia s valgotizáciou a (de)-rotáciou:humerus prox.
5t00a.d	Vloženie nosiča s liekom:panva	5t015.2↔	Osteotómia s valgotizáciou a (de)-rotáciou:humerus diaľ.
5t00a.j↔	Vloženie nosiča s liekom:patela	5t015.3↔	Osteotómia s valgotizáciou a (de)-rotáciou:humerus dist.
5t00a.x	Vloženie nosiča s liekom:ostatné kosti	5t015.4↔	Osteotómia s valgotizáciou a (de)-rotáciou:radius prox.
5t00b.1↔	Odstr.nosiča s liekom:humerus proximálny	5t015.5↔	Osteotómia s valgotizáciou a (de)-rotáciou:radius diaľ.
5t00b.2↔	Odstr.nosiča s liekom:humerus diaľza	5t015.6↔	Osteotómia s valgotizáciou a (de)-rotáciou:radius distál.
5t00b.3↔	Odstr.nosiča s liekom:humerus distál.	5t015.7↔	Osteotómia s valgotizáciou a (de)-rotáciou:ulna prox.
5t00b.d	Odstr.nosiča s liekom:panva	5t015.8↔	Osteotómia s valgotizáciou a (de)-rotáciou:ulna diaľ.
5t00b.j↔	Odstr.nosiča s liekom:patela	5t015.9↔	Osteotómia s valgotizáciou a (de)-rotáciou:ulna distálna
5t00b.x	Odstr.nosiča s liekom:ostatné kosti	5t015.x	Osteotómia s valgotizáciou a (de)-rotáciou:ostatné k.
5t00x.1↔	Iné septické a aseptické incízie:humerus proximálny	5t016.1↔	Osteotómia s varotizáciou a (de)-rotáciou:humerus prox.
5t00x.2↔	Iné septické a aseptické incízie:humerus diaľza	5t016.2↔	Osteotómia s varotizáciou a (de)-rotáciou:humerus diaľza
5t00x.3↔	Iné septické a aseptické incízie:humerus distál.	5t016.3↔	Osteotómia s varotizáciou a (de)-rotáciou:humerus dist.
5t00x.d	Iné septické a aseptické incízie:panva	5t016.4↔	Osteotómia s varotizáciou a (de)-rotáciou:radius prox.
5t00x.j↔	Iné septické a aseptické incízie:patela	5t016.5↔	Osteotómia s varotizáciou a (de)-rotáciou:radius diaľ.
5t00x.x	Iné septické a aseptické incízie:ostatné k.	5t016.6↔	Osteotómia s varotizáciou a (de)-rotáciou:radius distál.

5t016.7↔	Osteotómia s varotizáciou a (de-)rotáciou:ulna prox.	5t020.7↔	Partiálna resekcia ch.kost.tk:ulna prox.
5t016.8↔	Osteotómia s varotizáciou a (de-)rotáciou:ulna diafyzárna	5t020.8↔	Partiálna resekcia ch.kost.tk:ulna diafyzárna
5t016.9↔	Osteotómia s varotizáciou a (de-)rotáciou:ulna distálna	5t020.9↔	Partiálna resekcia ch.kost.tk:ulna distálna
5t016.x	Osteotómia s varotizáciou a (de-)rotáciou:ostatné k.	5t020.c↔	Partiálna resekcia ch.kost.tk:falangy prstov r.
5t017.0↔	Osteotómia bez úpravy osi:klavikula	5t020.d	Partiálna resekcia chorého kostného tk:panva
5t017.1↔	Osteotómia bez úpravy osi:humerus proximálny	5t020.x	Partiálna resekcia ch.kost.tk:ostatné k.
5t017.2↔	Osteotómia bez úpravy osi:humerus diafýza	5t020.z↔	Partiálna resekcia chorého kostného tk:skapula
5t017.3↔	Osteotómia bez úpravy osi:humerus distál.	5t021.0↔	Parc.res.ch.kost.tk.s resekc.mäkk.tk:klavikula
5t017.4↔	Osteotómia bez úpravy osi:radius proximal	5t021.1↔	Parc.res.ch.kost.tk.s resekc.mäkk.tk:humerus prox.
5t017.5↔	Osteotómia bez úpravy osi:radius diafýza	5t021.2↔	Parc.res.ch.kost.tk.s resekc.mäkk.tk:humerus diafýza
5t017.6↔	Osteotómia bez úpravy osi:radius distál.	5t021.3↔	Parc.res.ch.kost.tk.s resekc.mäkk.tk:humerus dist.
5t017.7↔	Osteotómia bez úpravy osi:ulna proximálna	5t021.4↔	Parc.res.ch.kost.tk.s resekc.mäkk.tk:radius prox.
5t017.8↔	Osteotómia bez úpravy osi:ulna diafyzárna	5t021.5↔	Parc.res.ch.kost.tk.s resekc.mäkk.tk:radius diaf.
5t017.9↔	Osteotómia bez úpravy osi:ulna distálna	5t021.6↔	Parc.res.ch.kost.tk.s resekc.mäkk.tk:radius distál.
5t017.d	Osteotómia bez úpravy osi:panva	5t021.7↔	Parc.res.ch.kost.tk.s resekc.mäkk.tk:ulna prox.
5t017.x	Osteotómia bez úpravy osi:ostatné kosti	5t021.8↔	Parc.res.ch.kost.tk.s resekc.mäkk.tk:ulna diafyzárna
5t017.z↔	Osteotómia bez úpravy osi:skapula	5t021.9↔	Parc.res.ch.kost.tk.s resekc.mäkk.tk:ulna distálna
5t018.0↔	Kompl.osteotómia vo viac.rov:klavikula	5t021.c↔	Parc.res.ch.k.tkan.s resekc.mäkk.tk:falangy prstov r.
5t018.1↔	Kompl.osteotómia vo viac.rov:humerus prox.	5t021.d	Parc.res.ch.kost.tk.s resekc.mäkk.tk:panva
5t018.2↔	Kompl.osteotómia vo viac.rov:humerus diafýza	5t021.x	Parc.res.ch.kost.tk.s resekc.mäkk.tk:ostatné k.
5t018.3↔	Kompl.osteotómia vo viac.rov:humerus dist.	5t021.z↔	Parc.res.ch.kost.tk.s resekc.mäkk.tk:skapula
5t018.4↔	Kompl.osteotómia vo viac.rov:radius prox.	5t022.0↔	Parc.res.ch.kost.tk.s preruš.kontinuity:klavikula
5t018.5↔	Kompl.osteotómia vo viac.rov:radius diafýza	5t022.1↔	Parc.res.ch.kost.tk.s preruš.kontinuity:humerus prox.
5t018.6↔	Kompl.osteotómia vo viac.rov:radius distál.	5t022.2↔	Parc.res.ch.kost.tk.s preruš.kontinuity:humerus diaf.
5t018.7↔	Kompl.osteotómia vo viac.rov:ulna proximálna	5t022.3↔	Parc.res.ch.kost.tk.s preruš.kontinuity:humerus dist.
5t018.8↔	Kompl.osteotómia vo viac.rov:ulna diafyzárna	5t022.4↔	Parc.res.ch.kost.tk.s preruš.kontinuity:radius prox.
5t018.9↔	Kompl.osteotómia vo viac.rov:ulna distálna	5t022.5↔	Parc.res.ch.kost.tk.s preruš.kontinuity:radius diaf.
5t018.d	Kompl.osteotómia vo viac.rov:panva	5t022.6↔	Parc.res.ch.kost.tk.s preruš.kontinuity:radius distál.
5t018.x	Kompl.osteotómia vo viac.rov:ostatné kosti	5t022.7↔	Parc.res.ch.kost.tk.s preruš.kontinuity:ulna prox.
5t018.z↔	Kompl.osteotómia vo viac.rov:skapula	5t022.8↔	Parc.res.ch.kost.tk.s preruš.kontinuity:ulna diaf.
5t019.0↔	Kompl.osteotómia vo viac.rov.s úpravou osi:klavikula	5t022.9↔	Parc.res.ch.kost.tk.s preruš.kontinuity:ulna distálna
5t019.1↔	Kompl.osteotómia vo viac.rov.s úpravou osi:humerus prox.	5t022.c↔	Parc.res.ch.k.tkan.s preruš.kontinuity:falangy pr.r.
5t019.2↔	Kompl.osteotómia vo viac.rov.s úpravou osi:humerus diaf.	5t022.d	Parc.res.ch.kost.tk.s prerušením kontinuity:panva
5t019.3↔	Kompl.osteotómia vo viac.rov.s úpravou osi:humerus dist.	5t022.x	Parc.res.ch.kost.tk.s preruš.kontinuity:ostatné k.
5t019.4↔	Kompl.osteotómia vo viac.rov.s úpravou osi:radius prox.	5t022.z↔	Parc.res.ch.kost.tk.s preruš.kontinuity:skapula
5t019.5↔	Kompl.osteotómia vo viac.rov.s úpravou osi:radius diaf.	5t023.0↔	Parc.res.ch.k.tk.s preruš.kont.vr.res.mäkk.tk:klav.
5t019.6↔	Kompl.osteotómia vo viac.rov.s úpravou osi:radius distál.	5t023.1↔	Parc.res.ch.k.tk.s preruš.kont.vr.res.mäkk.tk:hum.p.
5t019.7↔	Kompl.osteotómia vo viac.rov.s úpravou osi:ulna prox.	5t023.2↔	Parc.res.ch.k.tk.s preruš.kont.vr.res.mäkk.tk:hum.df.
5t019.8↔	Kompl.osteotómia vo viac.rov.s úpravou osi:ulna diaf.	5t023.3↔	Parc.res.ch.k.tk.s preruš.kont.vr.res.mäkk.tk:hum.ds.
5t019.9↔	Kompl.osteotómia vo viac.rov.s úpravou osi:ulna dist.	5t023.4↔	Parc.res.ch.k.tk.s preruš.kont.vr.res.mäkk.tk:rad.p.
5t019.d	Kompl.osteotómia vo viac.rov.s úpravou osi:panva	5t023.5↔	Parc.res.ch.k.tk.s preruš.kont.vr.res.mäkk.tk:rad.df.
5t019.x	Kompl.osteotómia vo viac.rov.s úpravou osi:ostatné k.	5t023.6↔	Parc.res.ch.k.tk.s preruš.kont.vr.res.mäkk.tk:rad.ds.
5t019.z↔	Kompl.osteotómia vo viac.rov.s úpravou osi:skapula	5t023.7↔	Parc.res.ch.k.tk.s preruš.kont.vr.res.mäkk.tk:ulna p.
5t01a.1↔	Kortikotómia pri prenose kostn.segm:humerus prox.	5t023.8↔	Parc.res.ch.k.tk.s preruš.kont.vr.res.mäkk.tk:ulna df.
5t01a.2↔	Kortikotómia pri prenose kostn.segm:humerus diaf.	5t023.9↔	Parc.res.ch.k.tk.s preruš.kont.vr.res.mäkk.tk:ulna ds.
5t01a.3↔	Kortikotómia pri prenose kostn.segm:humerus dist.	5t023.c↔	Parc.res.ch.k.tk.s preruš.kont.vr.res.mäkk.tk:falangy.pr.r.
5t01a.5↔	Kortikotómia pri prenose kostn.segm:radius diaf.	5t023.d	Parc.res.ch.k.tk.s preruš.kont.vr.res.mäkk.tk:panva
5t01a.6↔	Kortikotómia pri prenose kostn.segm:radius distál.	5t023.x	Parc.res.ch.k.tk.s preruš.kont.vr.res.mäkk.tk:ostatné k.
5t01a.8↔	Kortikotómia pri prenose kostn.segm:ulna diaf.	5t023.z↔	Parc.res.ch.k.tk.s preruš.kont.vr.res.mäkk.tk:skapula
5t01a.x	Kortikotómia pri prenose kostn.segm:ostatné k.	5t024.0↔	Parc.res.ch.k.tk.s preruš.kont.a násl.obnov:klavikula
5t01x.0↔	Iné osteotómie a korektívne osteotómie:klavikula	5t024.1↔	Parc.res.ch.k.tk.s preruš.kont.a násl.obnov:humerus prox.
5t01x.1↔	Iné osteotómie a korektívne osteotómie:humerus prox.	5t024.2↔	Parc.res.ch.k.tk.s preruš.kont.a násl.obnov:humerus diaf.
5t01x.2↔	Iné osteotómie a korekt.osteot.:humerus diafýza	5t024.3↔	Parc.res.ch.k.tk.s preruš.kont.a násl.obnov:humerus dist.
5t01x.3↔	Iné osteotómie a korektívne osteotómie:humerus dist.	5t024.4↔	Parc.res.ch.k.tk.s preruš.kont.a násl.obnov:radius prox.
5t01x.4↔	Iné osteotómie a korektívne osteotómie:radius prox.	5t024.5↔	Parc.res.ch.k.tk.s preruš.kont.a násl.obnov:radius diaf.
5t01x.5↔	Iné osteotómie a korektívne osteotómie:radius diaf.	5t024.6↔	Parc.res.ch.k.tk.s preruš.kont.a násl.obnov:radius distál.
5t01x.6↔	Iné osteotómie a korektívne osteotómie:radius distál.	5t024.7↔	Parc.res.ch.k.tk.s preruš.kont.a násl.obnov:ulna prox.
5t01x.7↔	Iné osteotómie a korektívne osteotómie:ulna prox.	5t024.8↔	Parc.res.ch.k.tk.s preruš.kont.a násl.obnov:ulna diaf.
5t01x.8↔	Iné osteotómie a korektívne osteotómie:ulna diafyzárna	5t024.9↔	Parc.res.ch.k.tk.s preruš.kont.a násl.obnov:ulna dist.
5t01x.9↔	Iné osteotómie a korektívne osteotómie:ulna distálna	5t024.c↔	Parc.res.ch.k.tkan.s preruš.kont.a násl.obnov:falangy pr.r.
5t01x.d	Iné osteotómie a korektívne osteotómie:panva	5t024.d	Parc.res.ch.k.tk.s preruš.kont.a násl.obnov:panva
5t01x.x	Iné osteotómie a korektívne osteotómie:ostatné k.	5t024.x	Parc.res.ch.k.tk.s preruš.kont.a násl.obnov:ostatné k.
5t01x.z↔	Iné osteotómie a korektívne osteotómie:skapula	5t024.z↔	Parc.res.ch.k.tk.s preruš.kont.a násl.obnov:skapula
5t020.0↔	Partiálna resekcia ch.kost.tk:klavikula	5t025.0↔	Parc.res.ch.k.tk.s pr.kon.a n.ob.s res.mäk.tk:klav.
5t020.1↔	Partiálna resekcia ch.kost.tk:humerus prox.	5t025.1↔	Parc.res.ch.k.tk.s pr.kon.a n.ob.s res.mäk.tk:hum.prox.
5t020.2↔	Partiálna resekcia ch.kost.tk:humerus diafýza	5t025.2↔	Parc.res.ch.k.tk.s pr.kon.a n.ob.s res.mäk.tk:hum.diaf.
5t020.3↔	Partiálna resekcia ch.kost.tk:humerus dist.	5t025.3↔	Parc.res.ch.k.tk.s pr.kon.a n.ob.s res.mäk.tk:hum.dist.
5t020.4↔	Partiálna resekcia ch.kost.tk:radius prox.	5t025.4↔	Parc.res.ch.k.tk.s pr.kon.a n.ob.s res.mäk.tk:rad.pr.
5t020.5↔	Partiálna resekcia ch.kost.tk:radius diaf.	5t025.5↔	Parc.res.ch.k.tk.s pr.kon.a n.ob.s res.mäk.tk:rad.diaf.
5t020.6↔	Partiálna resekcia ch.kost.tk:radius distál.	5t025.6↔	Parc.res.ch.k.tk.s pr.kon.a n.ob.s res.mäk.tk:rad.dis.

5t025.7↔	Parc.res.ch.k.tk.s.pr.kon.a.n.ob.s.res.mäk.tk:ulna pr.	5t041.6↔	Autológna transpl.kortiko-spongióz.štep:radius distál.
5t025.8↔	Parc.res.ch.k.tk.s.pr.kon.a.n.ob.s.res.mäk.tk:ulna diaf.	5t041.7↔	Autológna transpl.kortiko-spongióz.štep:ulna prox.
5t025.9↔	Parc.res.ch.k.tk.s.pr.kon.a.n.ob.s.res.mäk.tk:ulna dis.	5t041.8↔	Autológna transpl.kortiko-spongióz.štep:ulna diaf.
5t025.c↔	Parc.res.ch.k.tk.s.pr.kon.a.n.ob.s.res.mäk.tk:fal.pr.r.	5t041.9↔	Autológna transpl.kortiko-spongióz.štep:ulna distálna
5t025.d	Parc.res.ch.k.tk.s.prer.kont.a.násl.obn.s.res.mäk.tk:panva	5t041.d	Autológna transpl.kortiko-spongióz.štep:panva
5t025.x	Parc.res.ch.k.tk.s.pr.kon.a.n.ob.s.res.mäk.tk:ost.k.	5t041.j↔	Autológna transpl.kortiko-spongióz.štep:patela
5t025.z↔	Parc.res.ch.k.tk.s.pr.kon.a.n.ob.s.res.mäk.tk:skap.	5t041.s↔	Autológna transpl.kortiko-spongióz.štep:talus
5t026.0↔	Totálna resekcia:klavikula	5t041.t↔	Autológna transpl.kortiko-spongióz.štep:kalkaneus
5t026.2↔	Totálna resekcia:humerus diafýza	5t041.u↔	Autológna transpl.kortiko-spongióz.štep:tarzálna k.
5t026.5↔	Totálna resekcia:radius diafýza	5t041.v↔	Autológna transpl.kortiko-spongióz.štep:metatarz.k.
5t026.8↔	Totálna resekcia:ulna diafýzárna	5t041.w↔	Autológna transpl.kortiko-spongióz.štep:falangy pr.n.
5t026.c↔	Totálna resekcia:falangy prstov ruky	5t041.x	Autológna transpl.kortiko-spongióz.štep:ostatné k.
5t026.d	Totálna resekcia:panva	5t041.z↔	Autológna transpl.kortiko-spongióz.štep:skapula
5t026.x	Totálna resekcia:ostatné kosti	5t042.0↔	Autológ.rozš.transpl.>4cm)kortiko-spongióz.št.:klavikula
5t026.z↔	Totálna resekcia:skapula	5t042.1↔	Autológ.rozš.transpl.>4cm)kortiko-spongióz.št.:hum.prx.
5t027.0↔	Totálna resekcia:klavikula:s resek.mäkk.tk.	5t042.2↔	Autológ.rozš.transpl.>4cm)kortiko-spongióz.št.:hum.diaf.
5t027.2↔	Totálna resekcia:skapula:s resek.mäkk.tk.	5t042.3↔	Autológ.rozš.transpl.>4cm)kortiko-spongióz.št.:hum.dis.
5t027.5↔	Totálna resekcia:radius diaf.:s resek.mäkk.tk.	5t042.4↔	Autológ.rozš.transpl.>4cm)kortiko-spongióz.št.:radius prox.
5t027.8↔	Totálna resekcia:ulna diafýzárna:s resek.mäkk.tk.	5t042.5↔	Autológ.rozš.transpl.>4cm)kortiko-spongióz.št.:radius diaf.
5t027.c↔	Totálna resekcia:falangy prstov ru:s resek.mäkk.tk.	5t042.6↔	Autológ.rozš.transpl.>4cm)kortiko-spongióz.št.:rad.dis.
5t027.d	Totálna resekcia:panva:s resek.mäkk.tk.	5t042.7↔	Autológ.rozš.transpl.>4cm)kortiko-spongióz.št.:ulna prox.
5t027.x	Totálna resekcia:ostatné k.:s resek.mäkk.tk.	5t042.8↔	Autológ.rozš.transpl.>4cm)kortiko-spongióz.št.:ulna diaf.
5t027.z↔	Totálna resekcia:skapula:s resek.mäkk.tk.	5t042.9↔	Autológ.rozš.transpl.>4cm)kortiko-spongióz.št.:ulna dist.
5t028.2↔	Totálna resekcia:humerus diafýza:s náhradou	5t042.d	Autológ.rozš.transpl.>4cm)kortiko-spongióz.št.:panva
5t028.5↔	Totálna resekcia:radius diaf.:s náhradou	5t042.j↔	Autológ.rozš.transpl.>4cm)kortiko-spongióz.št.:patela
5t028.8↔	Totálna resekcia:ulna diafýzárna:s náhradou	5t042.s↔	Autológ.rozš.transpl.>4cm)kortiko-spongióz.št.:talus
5t028.x	Totálna resekcia:ostatné k.:s náhradou	5t042.t↔	Autológ.rozš.transpl.>4cm)kortiko-spongióz.št.:kalkaneus
5t029.2↔	Totálna resekcia:humerus diafýza:s náhr.vr.res.mäkk.tk	5t042.u↔	Autológ.rozš.transpl.>4cm)kortiko-spongióz.št.:tarzálna k.
5t029.5↔	Totálna resekcia:skapula:s náhr.vr.res.mäkk.tk	5t042.v↔	Autológ.rozš.transpl.>4cm)kortiko-spongióz.št.:metatarz.k.
5t029.8↔	Totálna resekcia:ulna diafýzárna:s náhr.vr.res.mäkk.tk	5t042.w↔	Autológ.rozš.transpl.>4cm)kortiko-spongióz.št.:fal.pr.n.
5t029.x	Totálna resekcia:ostatné k.:s náhr.vr.res.mäkk.tk	5t042.x	Autológ.rozš.transpl.>4cm)kortiko-spongióz.št.:ostatné k.
5t02x.0↔	Iné totál.excizie a res.kostného tk:klavikula	5t042.z↔	Autológ.rozš.transpl.>4cm)kortiko-spongióz.št.:skapula
5t02x.1↔	Iné totál.excizie a res.kost.tk:humerus prox.	5t043.0↔	Transpl.kost.tk.bez cievnjej stopky:klavikula
5t02x.2↔	Iné totál.excizie a res.kost.tk:humerus diafýza	5t043.1↔	Transpl.kost.tk.bez cievnjej stopky:humerus prox.
5t02x.3↔	Iné totál.excizie a res.kost.tk:humerus dist.	5t043.2↔	Transpl.kost.tk.bez cievnjej stopky:humerus diafýza
5t02x.4↔	Iné totál.excizie a res.kostného tk:radius prox.	5t043.3↔	Transpl.kost.tk.bez cievnjej stopky:humerus dist.
5t02x.5↔	Iné totál.excizie a res.kostného tk:radius diaf.	5t043.4↔	Transpl.kost.tk.bez cievnjej stopky:radius prox.
5t02x.6↔	Iné totál.excizie a res.kost.tk:radius distál.	5t043.5↔	Transpl.kost.tk.bez cievnjej stopky:radius diaf.
5t02x.7↔	Iné totál.excizie a res.kostného tk:ulna prox.	5t043.6↔	Transpl.kost.tk.bez cievnjej stopky:radius distál.
5t02x.8↔	Iné totál.excizie a res.kost.tk:ulna diafýzárna	5t043.7↔	Transpl.kost.tk.bez cievnjej stopky:ulna prox.
5t02x.9↔	Iné totál.excizie a res.kost.tk:ulna distálna	5t043.8↔	Transpl.kost.tk.bez cievnjej stopky:ulna diafýzárna
5t02x.c↔	Iné totál.excizie a res.kost.tk:falangy prstov r.	5t043.9↔	Transpl.kost.tk.bez cievnjej stopky:ulna distálna
5t02x.d	Iné totál.excizie a res.kostného tk:panva	5t043.d	Transpl.kostného tk.bez cievnjej stopky:panva
5t02x.x	Iné totál.excizie a res.kostného tk:ostatné k.	5t043.j↔	Transpl.kost.tk.bez cievnjej stopky:patela
5t02x.z↔	Iné totál.excizie a res.kostného tk:skapula	5t043.s↔	Transpl.kostného tk.bez cievnjej stopky:talus
5t040.0↔	Autológ.transplant.spongióz.kosti:klavikula	5t043.t↔	Transpl.kost.tk.bez cievnjej stopky:kalkaneus
5t040.1↔	Autológ.transplant.spongióz.kosti:humerus prox.	5t043.u↔	Transpl.kost.tk.bez cievnjej stopky:tarzálna k.
5t040.2↔	Autológ.transplant.spongióz.kosti:humerus diafýza	5t043.v↔	Transpl.kost.tk.bez cievnjej stopky:metatarzálna k.
5t040.3↔	Autológ.transplant.spongióz.kosti:humerus dist.	5t043.w↔	Transpl.kost.tk.bez cievnjej stopky:falangy prstov n.
5t040.4↔	Autológ.transplant.spongióz.kosti:radius prox.	5t043.x	Transpl.kost.tk.bez cievnjej stopky:ostatné k.
5t040.5↔	Autológ.transplant.spongióz.kosti:radius diaf.	5t043.z↔	Transpl.kost.tk.bez cievnjej stopky:skapula
5t040.6↔	Autológ.transplant.spongióz.kosti:radius distál.	5t045.3↔	Autológ.transpl.chrupav.-kostn.transpl:humerus dist.
5t040.7↔	Autológ.transplant.spongióz.kosti:ulna prox.	5t045.4↔	Autológ.transpl.chrupav.-kostn.transpl:radius prox.
5t040.8↔	Autológ.transplant.spongióz.kosti:ulna diafýzárna	5t045.j↔	Autológna transpl.chrupav.-kostn.transpl:patela
5t040.9↔	Autológ.transplant.spongióz.kosti:ulna distálna	5t045.s↔	Autológna transpl.chrupav.-kostn.transpl:talus
5t040.d	Autológ.transplantácia spongióz.kosti:panva	5t045.x	Autológna transpl.chrupav.-kostn.transpl:ostatné k.
5t040.j↔	Autológ.transplant.spongióz.kosti:patela	5t047.0↔	Alogénna transpl.spongióznej kosti:klavikula
5t040.s↔	Autológ.transplant.spongióz.kosti:talus	5t047.1↔	Alogénna transpl.spongióznej kosti:humerus prox.
5t040.t↔	Autológ.transplant.spongióz.kosti:kalkaneus	5t047.2↔	Alogénna transpl.spongióznej kosti:humerus diafýza
5t040.u↔	Autológ.transpl.spongióz.:tarzálna k.	5t047.3↔	Alogénna transpl.spongióznej kosti:humerus dist.
5t040.v↔	Autológ.transplant.spongióz.kosti:metatarzálna k.	5t047.4↔	Alogénna transpl.spongióznej kosti:radius prox.
5t040.w↔	Autológ.transplant.spongióz.kosti:falangy prstov n.	5t047.5↔	Alogénna transpl.spongióznej kosti:radius diaf.
5t040.x	Autológ.transplant.spongióz.kosti:ost.k.	5t047.6↔	Alogénna transpl.spongióznej kosti:radius distál.
5t040.z↔	Autológ.transplant.spongióz.kosti:skapula	5t047.7↔	Alogénna transpl.spongióznej kosti:ulna prox.
5t041.0↔	Autológna transpl.kortiko-spongióz.štep:klavikula	5t047.8↔	Alogénna transpl.spongióznej kosti:ulna diafýzárna
5t041.1↔	Autológna transpl.kortiko-spongióz.štep:humerus prox.	5t047.9↔	Alogénna transpl.spongióznej kosti:ulna distálna
5t041.2↔	Autológna transpl.kortiko-spongióz.štep:humerus diaf.	5t047.d	Alogénna transpl.spongióznej kosti:panva
5t041.3↔	Autológna transpl.kortiko-spongióz.štep:humerus dist.	5t047.j↔	Alogénna transpl.spongióznej kosti:patela
5t041.4↔	Autológna transpl.kortiko-spongióz.štep:radius prox.	5t047.s↔	Alogénna transpl.spongióznej kosti:talus
5t041.5↔	Autológna transpl.kortiko-spongióz.štep:radius diaf.	5t047.t↔	Alogénna transpl.spongióznej kosti:kalkaneus

5t047.u↔	Alogénna transpl.spongióznej kosti:tarzálne k.	5t04x.u↔	Iné transplantácie/transpozície kost.tk:tarzálne k.
5t047.v↔	Alogénna transpl.spongióznej kosti:metatarzálne k.	5t04x.v↔	Iné transplantácie/transpozície kost.tk:metatarzálne k.
5t047.w↔	Alogénna transpl.spongióznej kosti:falangy prstov n.	5t04x.w↔	Iné transplantácie/transpozície kost.tk:falangy pr.n.
5t047.x	Alogénna transpl.spongióznej kosti:ostatné k.	5t04x.x	Iné transplantácie/transpozície kost.tk:ostatné k.
5t047.z↔	Alogénna transpl.spongióznej kosti:skapula	5t04x.z↔	Iné transplantácie/transpozície kostného tk:skapula
5t048.0↔	Alogénna transpl.kortiko-spongióz.št:klavikula	5t050.0↔	Impl.kost.cementu bez prísady ATB:klavikula
5t048.1↔	Alogénna transpl.kortiko-spongióz.št:humerus prox.	5t050.1↔	Impl.kost.cementu bez prísady ATB:humerus prox.
5t048.2↔	Alogénna transpl.kortiko-spongióz.št:humerus diaf.	5t050.2↔	Impl.kost.cementu bez prísady ATB:humerus diaf.
5t048.3↔	Alogénna transpl.kortiko-spongióz.št:humerus dist.	5t050.3↔	Impl.kost.cementu bez prísady ATB:humerus dist.
5t048.4↔	Alogénna transpl.kortiko-spongióz.št:radius prox.	5t050.4↔	Impl.kost.cementu bez prísady ATB:radius prox.
5t048.5↔	Alogénna transpl.kortiko-spongióz.št:radius diaf.	5t050.5↔	Impl.kost.cementu bez prísady ATB:radius diaf.
5t048.6↔	Alogénna transpl.kortiko-spongióz.št:radius distál.	5t050.6↔	Impl.kost.cementu bez prísady ATB:radius dist.
5t048.7↔	Alogénna transpl.kortiko-spongióz.št:ulna prox.	5t050.7↔	Impl.kost.cementu bez prísady ATB:ulna prox.
5t048.8↔	Alogénna transpl.kortiko-spongióz.št:ulna diaf.	5t050.8↔	Impl.kost.cementu bez prísady ATB:ulna diaf.
5t048.9↔	Alogénna transpl.kortiko-spongióz.št:ulna distálna	5t050.9↔	Impl.kost.cementu bez prísady ATB:ulna dist.
5t048.d	Alogénna transpl.kortiko-spongióz.št:panva	5t050.d	Implant.kost.cementu bez prísady ATB:panva
5t048.j↔	Alogénna transpl.kortiko-spongióz.št:patela	5t050.j↔	Impl.kost.cementu bez prísady ATB:patela
5t048.s↔	Alogénna transpl.kortiko-spongióz.št:talus	5t050.x	Impl.kost.cementu bez prísady ATB:ostatné k.
5t048.t↔	Alogénna transpl.kortiko-spongióz.št:kalkaneus	5t050.z↔	Impl.kost.cementu bez prísady ATB:skapula
5t048.u↔	Alogénna transpl.kortiko-spongióz.št:tarzálne k.	5t051.0↔	Impl.kost.cementu s prísadou ATB:klavikula
5t048.v↔	Alogénna transpl.kortiko-spongióz.št:metatarz.k.	5t051.1↔	Impl.kost.cementu s prísadou ATB:humerus pr.
5t048.w↔	Alogénna transpl.kortiko-spongióz.št:falangy pr.n.	5t051.2↔	Impl.kost.cementu s prísadou ATB:humerus diaf.
5t048.x	Alogénna transpl.kortiko-spongióz.št:ostatné k.	5t051.3↔	Impl.kost.cementu s prísadou ATB:humerus dist.
5t048.z↔	Alogénna transpl.kortiko-spongióz.št:skapula	5t051.4↔	Impl.kost.cementu s prísadou ATB:radius prox.
5t049.2↔	Alogénna transpl.rúrovitej kosti:humerus diafýza	5t051.5↔	Impl.kost.cementu s prísadou ATB:radius diaf.
5t049.5↔	Alogénna transpl.rúrovitej kosti:radius diaf.	5t051.6↔	Impl.kost.cementu s prísadou ATB:radius dist.
5t049.8↔	Alogénna transpl.rúrovitej kosti:ulna diafýzárna	5t051.7↔	Impl.kost.cementu s prísadou ATB:ulna prox.
5t04a.1↔	Transpozícia kost.tk.s cievnou stopkou:humerus prox.	5t051.8↔	Impl.kost.cementu s prísadou ATB:ulna diaf.
5t04a.2↔	Transpozícia kost.tk.s cievnou stopkou:humerus diafýza	5t051.9↔	Impl.kost.cementu s prísadou ATB:ulna dist.
5t04a.3↔	Transpozícia kost.tk.s cievnou stopkou:humerus dist.	5t051.d	Implant.kost.cementu s prísadou ATB:panva
5t04a.4↔	Transpozícia kost.tk.s cievnou stopkou:radius prox.	5t051.j↔	Impl.kost.cementu s prísadou ATB:patela
5t04a.5↔	Transpozícia kost.tk.s cievnou stopkou:radius diaf.	5t051.s↔	Impl.kost.cementu s prísadou ATB:talus
5t04a.6↔	Transpozícia kost.tk.s cievnou stopkou:radius distál.	5t051.t↔	Impl.kost.cementu s prísadou ATB:kalkaneus
5t04a.7↔	Transpozícia kost.tk.s cievnou stopkou:ulna prox.	5t051.u↔	Impl.kost.cementu s prísadou ATB:tarzálne k.
5t04a.8↔	Transpozícia kost.tk.s cievnou stopkou:ulna diafýzárna	5t051.v↔	Impl.kost.cementu s prísadou ATB:metatarz.k.
5t04a.9↔	Transpozícia kost.tk.s cievnou stopkou:ulna distálna	5t051.w↔	Impl.kost.cementu s prísadou ATB:falangy pr.n.
5t04a.x	Transpozícia kost.tk.s cievnou stopkou:ostatné k.	5t051.x	Impl.kost.cementu s prísadou ATB:ostatné k.
5t04b.0↔	Transpl.humán.demineralizovanej kost.matrix:klavikula	5t051.z↔	Impl.kost.cementu s prísadou ATB:skapula
5t04b.1↔	Transpl.humán.demineraliz.kost.matrix:humerus prox.	5t052.0↔	Impl.keram.kost.náhrady:klavikula
5t04b.2↔	Transpl.humán.demineraliz.kost.matrix:humerus diaf.	5t052.1↔	Impl.keram.kost.náhrady:humerus prox.
5t04b.3↔	Transpl.humán.demineraliz.kost.matrix:humerus dist.	5t052.2↔	Impl.keram.kost.náhrady:humerus diaf.
5t04b.4↔	Transpl.humán.demineraliz.kost.matrix:radius prox.	5t052.3↔	Impl.keram.kost.náhrady:humerus dist.
5t04b.5↔	Transpl.humán.demineraliz.kost.matrix:radius diaf.	5t052.4↔	Impl.keram.kost.náhrady:radius prox.
5t04b.6↔	Transpl.humán.demineraliz.kost.matrix:radius distál.	5t052.5↔	Impl.keram.kost.náhrady:radius diaf.
5t04b.7↔	Transpl.humán.demineraliz.kost.matrix:ulna prox.	5t052.6↔	Impl.keram.kost.náhrady:radius distál.
5t04b.8↔	Transpl.humán.demineraliz.kost.matrix:ulna diaf.	5t052.7↔	Impl.keram.kost.náhrady:ulna prox.
5t04b.9↔	Transpl.humán.demineraliz.kost.matrix:ulna dist.	5t052.8↔	Impl.keram.kost.náhrady:ulna diaf.
5t04b.d	Transpl.humán.demineraliz.kost.matrix:panva	5t052.9↔	Implant.keram.kost.náhrady:ulna dist.
5t04b.j↔	Transpl.humán.demineralizovanej kost.matrix:patela	5t052.d	Impl.keramickej kostnej náhrady:panva
5t04b.s↔	Transpl.humán.demineraliz.kostnej matrix:talus	5t052.j↔	Impl.keramickej kostnej náhrady:patela
5t04b.t↔	Transpl.humán.demineraliz.kost.matrix:kalkaneus	5t052.s↔	Impl.keramickej kostnej náhrady:talus
5t04b.u↔	Transpl.humán.demineraliz.kost.matrix:tarzálne k.	5t052.t↔	Impl.keram.kost.náhrady:kalkaneus
5t04b.v↔	Transpl.humán.demineraliz.kost.matrix:metatarz.k.	5t052.u↔	Impl.keram.kost.náhrady:tarzálne k.
5t04b.w↔	Transpl.humán.demineraliz.kost.matrix:falangy pr.n.	5t052.v↔	Impl.keram.kost.náhrady:metatarzálne k.
5t04b.x	Transpl.humán.demineraliz.kost.matrix:ostatné k.	5t052.w↔	Impl.keram.kost.náhrady:falangy pr.n.
5t04b.z↔	Transpl.humán.demineraliz.kost.matrix:skapula	5t052.x	Impl.keram.kost.náhrady:ostatné k.
5t04x.0↔	Iné transplantácie/transpozície kost.tk:klavikula	5t052.z↔	Impl.keramickej kostnej náhrady:skapula
5t04x.1↔	Iné transplantácie/transpozície kost.tk:humerus prox.	5t053.0↔	Impl.resorb.keramic.kost.náhrady:klavikula
5t04x.2↔	Iné transplantácie/transpozície kost.tk:humerus diafýza	5t053.1↔	Impl.resorb.keramic.kost.náhrady:humerus pr.
5t04x.3↔	Iné transplantácie/transpozície kost.tk:humerus dist.	5t053.2↔	Impl.resorb.keramic.kost.náhrady:humerus diaf.
5t04x.4↔	Iné transplantácie/transpozície kost.tk:radius prox.	5t053.3↔	Impl.resorb.keramic.kost.náhrady:humerus dist.
5t04x.5↔	Iné transplantácie/transpozície kost.tk:radius diaf.	5t053.4↔	Impl.resorb.keramic.kost.náhrady:radius pr.
5t04x.6↔	Iné transplantácie/transpozície kost.tk:radius distál.	5t053.5↔	Impl.resorb.keramic.kost.náhrady:radius diaf.
5t04x.7↔	Iné transplantácie/transpozície kost.tk:ulna prox.	5t053.6↔	Impl.resorb.keramic.kost.náhrady:radius distál.
5t04x.8↔	Iné transplantácie/transpozície kost.tk:ulna diafýzárna	5t053.7↔	Impl.resorb.keramic.kost.náhrady:ulna prox.
5t04x.9↔	Iné transplantácie/transpozície kost.tk:ulna distálna	5t053.8↔	Impl.resorb.keramic.kost.náhrady:ulna diaf.
5t04x.d	Iné transplantácie/transpozície kostného tk:panva	5t053.9↔	Impl.resorb.keramic.kost.náhrady:ulna dist.
5t04x.j↔	Iné transplantácie/transpozície kostného tk:patela	5t053.d	Impl.resorb.keramic.kost.náhrady:panva
5t04x.s↔	Iné transplantácie/transpozície kostného tk:talus	5t053.j↔	Impl.resorb.keramic.kost.náhrady:patela
5t04x.t↔	Iné transplantácie/transpozície kost.tk:kalkaneus	5t053.s↔	Impl.resorb.keramic.kost.náhrady:talus

5t053.t↔	Impl.resorb.keramic.kost.náhrady:kalkaneus	5t070.9↔	Revízia osteos.m.bez jeho výmeny:ulna dist.
5t053.u↔	Impl.resorb.keramic.kost.náhrady:tarzálné k.	5t070.d	Revízia osteosyntetického materiálu bez jeho výmeny-panva
5t053.v↔	Impl.resorb.keramic.kost.náhrady:metatarz.k.	5t070.x	Revízia osteos.m.bez jeho výmeny:ostatné k.
5t053.w↔	Impl.resorb.keramic.kost.náhrady:falangy pr.n.	5t070.z↔	Revízia osteos.m.bez jeho výmeny:skapula
5t053.x	Impl.resorb.keramic.kost.náhrady:ostatné k.	5t071.0↔	Odstr.skrutky, príp.revízia:klavikula
5t053.z↔	Impl.resorb.keramic.kost.náhrady:skapula	5t071.1↔	Odstr.skrutky, príp.revízia:humerus prox.
5t054.0↔	Impl.kovovej kost.náhrady:klavikula	5t071.2↔	Odstr.skrutky, príp.revízia:humerus diaf.
5t054.1↔	Impl.kovovej kost.náhrady:humerus prox.	5t071.3↔	Odstr.skrutky, príp.revízia:humerus dist.
5t054.2↔	Impl.kovovej kost.náhrady:humerus diaf.	5t071.4↔	Odstr.skrutky, príp.revízia:radius prox.
5t054.3↔	Impl.kovovej kost.náhrady:humerus dist.	5t071.5↔	Odstr.skrutky, príp.revízia:radius diaf.
5t054.4↔	Impl.kovovej kost.náhrady:falangy prox.	5t071.6↔	Odstr.skrutky, príp.revízia:radius distál.
5t054.5↔	Impl.kovovej kost.náhrady:radius diaf.	5t071.7↔	Odstr.skrutky, príp.revízia:ulna prox.
5t054.6↔	Impl.kovovej kost.náhrady:radius distál.	5t071.8↔	Odstr.skrutky, príp.revízia:ulna diaf.
5t054.7↔	Impl.kovovej kost.náhrady:ulna prox.	5t071.9↔	Odstr.skrutky, príp.revízia:ulna distálna
5t054.8↔	Impl.kovovej kost.náhrady:ulna diaf.	5t071.a↔	Odstr.skrutky, príp.revízia:karpálne k.
5t054.9↔	Impl.kovovej kost.náhrady:ulna dist.	5t071.b↔	Odstr.skrutky, príp.revízia:metakarp.k.
5t054.d	Impl.kovovej kost.náhrady:panva	5t071.c↔	Odstr.skrutky, príp.revízia:falangy pr.r.
5t054.j↔	Impl.kovovej kost.náhrady:patela	5t071.d	Odstr.skrutky, príp.revízia:panva
5t054.s↔	Impl.kovovej kost.náhrady:talus	5t071.e↔	Odstr.skrutky, príp.revízia:krčok steh.k.
5t054.t↔	Impl.kovovej kost.náhrady:kalkaneus	5t071.f↔	Odstr.skrutky, príp.revízia:femur prox.
5t054.u↔	Impl.kovovej kost.náhrady:tarzálné k.	5t071.g↔	Odstr.skrutky, príp.revízia:femur diaf.
5t054.v↔	Impl.kovovej kost.náhrady:metatarz.k.	5t071.h↔	Odstr.skrutky, príp.revízia:femur dist.
5t054.w↔	Impl.kovovej kost.náhrady:falangy pr.n.	5t071.j↔	Odstr.skrutky, príp.revízia:patela
5t054.x	Impl.kovovej kost.náhrady:ostatné k.	5t071.k↔	Odstr.skrutky, príp.revízia:tibia prox.
5t054.z↔	Impl.kovovej kost.náhrady:skapula	5t071.m↔	Odstr.skrutky, príp.revízia:tibia diaf.
5t05x.0↔	Implantácia inej aloplast.kostnej náhrady:klavikula	5t071.n↔	Odstr.skrutky, príp.revízia:tibia dist.
5t05x.1↔	Impl.inej alopl.kost.náhr:humerus prox.	5t071.p↔	Odstr.skrutky, príp.revízia:fibula prox.
5t05x.2↔	Impl.inej alopl.kost.náhr:humerus diaf.	5t071.q↔	Odstr.skrutky, príp.revízia:fibula diaf.
5t05x.3↔	Impl.inej alopl.kost.náhr:humerus dist.	5t071.r↔	Odstr.skrutky, príp.revízia:fibula dist.
5t05x.4↔	Impl.inej alopl.kost.náhr:radius prox.	5t071.s↔	Odstr.skrutky, príp.revízia:talus
5t05x.5↔	Impl.inej alopl.kost.náhr:radius diaf.	5t071.t↔	Odstr.skrutky, príp.revízia:kalkaneus
5t05x.6↔	Impl.inej alopl.kost.náhr:radius distál.	5t071.u↔	Odstr.skrutky, príp.revízia:tarzálné k.
5t05x.7↔	Impl.inej alopl.kost.náhr:ulna prox.	5t071.v↔	Odstr.skrutky, príp.revízia:metatarz.k.
5t05x.8↔	Implantácia inej aloplast.kostnej náhrady:ulna diaf.	5t071.w↔	Odstr.skrutky, príp.revízia:falangy pr.n.
5t05x.9↔	Implantácia inej aloplast.kostnej náhrady:ulna dist.	5t071.x	Odstr.skrutky, príp.revízia:ostatné k.
5t05x.d	Implantácia inej aloplast.kostnej náhrady:panva	5t071.z↔	Odstr.skrutky, príp.revízia:skapula
5t05x.j↔	Implantácia inej aloplast.kost.náhrady:patela	5t072.0↔	Odstr.drôtu, príp.revízia:klavikula
5t05x.s↔	Implantácia inej aloplast.kostnej náhrady:talus	5t072.1↔	Odstr.drôtu, príp.revízia:humerus prox.
5t05x.t↔	Implantácia inej aloplast.kostnej náhrady:kalkaneus	5t072.2↔	Odstr.drôtu, príp.revízia:humerus diafýza
5t05x.u↔	Impl.inej alopl.kost.náhr:tarzálné k.	5t072.3↔	Odstr.drôtu, príp.revízia:humerus dist.
5t05x.v↔	Impl.inej alopl.kost.náhr:metatarzálné k.	5t072.4↔	Odstr.drôtu, príp.revízia:radius prox.
5t05x.w↔	Impl.inej alopl.kost.náhr:falangy pr.n.	5t072.5↔	Odstr.drôtu, príp.revízia:radius diaf.
5t05x.x	Implantácia inej aloplast.kostnej náhrady:ostatné k.	5t072.6↔	Odstr.drôtu, príp.revízia:radius distál.
5t05x.z↔	Implantácia inej aloplast.kostnej náhrady:skapula	5t072.7↔	Odstr.drôtu, príp.revízia:ulna prox.
5t061	Osteosyntéza skrutkou	5t072.8↔	Odstr.drôtu, príp.revízia:ulna diafýzama
5t063	Osteosyntéza dlahou	5t072.9↔	Odstr.drôtu, príp.revízia:ulna distálna
5t064	Osteosyntéza drôtom alebo ťahovou serklážou	5t072.a↔	Odstr.drôtu, príp.revízia:karpálne k.
5t065	Osteosyntéza dynamickou kompresnou skrutkou	5t072.b↔	Odstr.drôtu, príp.revízia:metakarpálne k.
5t066	Osteosyntéza vnútrodreňovým klincom	5t072.c↔	Odstr.drôtu, príp.revízia:falangy pr.r.
5t067	Osteosyntéza zaisteným vnútrodreňovým klincom	5t072.d	Odstr.drôtu, príp.revízia:panva
5t068	Osteosyntéza vnútrodreň.kl.zaisteným na kĺbovú komp.	5t072.e↔	Odstr.drôtu, príp.revízia:krčok steh.k.
5t069	Osteosyntéza transfixačným klincom	5t072.f↔	Odstr.drôtu, príp.revízia:femur prox.
5t06a	Osteosyntéza intramedulárnym drôtom	5t072.g↔	Odstr.drôtu, príp.revízia:femur diaf.
5t06b	Osteosyntéza uhlovostabilnou dlahou	5t072.h↔	Odstr.drôtu, príp.revízia:femur dist.
5t06c	Osteosyntéza uhlovou/kondylárnou dlahou	5t072.j↔	Odstr.drôtu, príp.revízia:patela
5t06d	Osteosyntéza skobou	5t072.k↔	Odstr.drôtu, príp.revízia:tibia prox.
5t06f.0	Osteosyntéza vn.predlž./posuv.syst.nemotorizovaná	5t072.m↔	Odstr.drôtu, príp.revízia:tibia diaf.
5t06f.1	Osteosyntéza vn.predlž./posuv.syst.motorizovaná	5t072.n↔	Odstr.drôtu, príp.revízia:tibia dist.
5t06v	Osteosyntéza:osteosyntéza kruhovým fixátorom	5t072.p↔	Odstr.drôtu, príp.revízia:fibula prox.
5t06x	Osteosyntézy:osteosyntéza iná	5t072.q↔	Odstr.drôtu, príp.revízia:fibula diaf.
5t06z	Osteosyntézy:osteosyntéza rezorbovateľným materiálom	5t072.r↔	Odstr.drôtu, príp.revízia:fibula dist.
5t070.0↔	Revízia osteos.m.bez jeho výmeny:klavikula	5t072.s↔	Odstr.drôtu, príp.revízia:talus
5t070.1↔	Revízia osteos.m.bez jeho výmeny:humerus prox.	5t072.t↔	Odstr.drôtu, príp.revízia:kalkaneus
5t070.2↔	Revízia osteos.m.bez jeho výmeny:humerus diaf.	5t072.u↔	Odstr.drôtu, príp.revízia:tarzálné k.
5t070.3↔	Revízia osteos.m.bez jeho výmeny:humerus dist.	5t072.v↔	Odstr.drôtu, príp.revízia:metatarzálné k.
5t070.4↔	Revízia osteos.m.bez jeho výmeny:radius prox.	5t072.w↔	Odstr.drôtu, príp.revízia:falangy pr.n.
5t070.5↔	Revízia osteos.m.bez jeho výmeny:radius diaf.	5t072.x	Odstr.drôtu, príp.revízia:ostatné k.
5t070.6↔	Revízia osteos.m.bez jeho výmeny:radius distál.	5t072.z↔	Odstr.drôtu, príp.revízia:skapula
5t070.7↔	Revízia osteos.m.bez jeho výmeny:ulna prox.	5t073.0↔	Odstr.dlahy, príp.revízia:klavikula
5t070.8↔	Revízia osteos.m.bez jeho výmeny:ulna diaf.	5t073.1↔	Odstr.dlahy, príp.revízia:humerus prox.

5t073.2↔	Odstr.dlahy, príp.revizia:umerus diafýza	5t076.5↔	Odstr.vnútrodreň.kl.bez zaist,príp.rev.radius diaf.
5t073.3↔	Odstr.dlahy, príp.revizia:umerus dist.	5t076.6↔	Odstr.vnútrodreň.kl.bez zaist,príp.rev.radius distál.
5t073.4↔	Odstr.dlahy, príp.revizia:radius prox.	5t076.7↔	Odstr.vnútrodreň.kl.bez zaist,príp.rev.ulna prox.
5t073.5↔	Odstr.dlahy, príp.revizia:radius diaf.	5t076.8↔	Odstr.vnútrodreň.kl.bez zaistenia,príp.rev.ulna diaf.
5t073.6↔	Odstr.dlahy, príp.revizia:radius distál.	5t076.9↔	Odstr.vnútrodreň.kl.bez zaistenia,príp.rev.ulna dist.
5t073.7↔	Odstr.dlahy, príp.revizia:ulna prox.	5t076.e↔	Odstr.vnútrodreň.kl.bez zaist,príp.rev.krčok steh.k.
5t073.8↔	Odstr.dlahy, príp.revizia:ulna diafyzárna	5t076.f↔	Odstr.vnútrodreň.klinca bez zaist,príp.rev.femur prox.
5t073.9↔	Odstr.dlahy, príp.revizia:ulna distálna	5t076.g↔	Odstr.vnútrodreň.kl.bez zaist,príp.rev.femur diaf.
5t073.a↔	Odstr.dlahy, príp.revizia:karpálne k.	5t076.h↔	Odstr.vnútrodreň.kl.bez zaist,príp.rev.femur dist.
5t073.b↔	Odstr.dlahy, príp.revizia:metakarpálne k.	5t076.k↔	Odstr.vnútrodreň.kl.bez zaist,príp.rev.tibia prox.
5t073.c↔	Odstr.dlahy, príp.revizia:falangy pr.r.	5t076.m↔	Odstr.vnútrodreň.kl.bez zaist,príp.rev.tibia diaf.
5t073.d	Odstr.dlahy, príp.revizia:panva	5t076.n↔	Odstr.vnútrodreň.kl.bez zaist,príp.rev.tibia dist.
5t073.e↔	Odstr.dlahy, príp.revizia:krčok steh.k.	5t076.p↔	Odstr.vnútrodreň.kl.bez zaist,príp.rev.fibula prox.
5t073.f↔	Odstr.dlahy, príp.revizia:femur prox.	5t076.r↔	Odstr.vnútrodreň.kl.bez zaist,príp.rev.fibula dist.
5t073.g↔	Odstr.dlahy, príp.revizia:femur diaf.	5t076.x	Odstr.vnútrodreň.klinca bez zaistenia,príp.rev:ost.k.
5t073.h↔	Odstr.dlahy, príp.revizia:femur dist.	5t077.1↔	Odstr.vnútrodreň.klinca zaist.,príp.rev:umerus prox.
5t073.k↔	Odstr.dlahy, príp.revizia:tibia prox.	5t077.2↔	Odstr.vnútrodreň.klinca zaist.,príp.rev:umerus diaf.
5t073.m↔	Odstr.dlahy, príp.revizia:tibia diaf.	5t077.3↔	Odstr.vnútrodreň.klinca zaist.,príp.rev:umerus dist.
5t073.n↔	Odstr.dlahy, príp.revizia:tibia dist.	5t077.4↔	Odstr.vnútrodreň.klinca zaist.,príp.rev:radius prox.
5t073.p↔	Odstr.dlahy, príp.revizia:fibula prox.	5t077.5↔	Odstr.vnútrodreň.klinca zaist.,príp.rev:radius diaf.
5t073.q↔	Odstr.dlahy, príp.revizia:fibula diaf.	5t077.6↔	Odstr.vnútrodreň.klinca zaist.,príp.rev:radius distál.
5t073.r↔	Odstr.dlahy, príp.revizia:fibula dist.	5t077.7↔	Odstr.vnútrodreň.klinca zaist.,príp.rev:ulna prox.
5t073.s↔	Odstr.dlahy, príp.revizia:talus	5t077.8↔	Odstr.vnútrodreň.klinca zaist.,príp.rev:ulna diaf.
5t073.t↔	Odstr.dlahy, príp.revizia:kalkaneus	5t077.9↔	Odstr.vnútrodreň.klinca zaist.,príp.rev:ulna dist.
5t073.u↔	Odstr.dlahy, príp.revizia:tarzálné k.	5t077.f↔	Odstr.vnútrodreň.klinca zaist.,príp.rev:femur prox.
5t073.v↔	Odstr.dlahy, príp.revizia:metatarzálné k.	5t077.g↔	Odstr.vnútrodreň.klinca zaist.,príp.rev:femur diaf.
5t073.w↔	Odstr.dlahy, príp.revizia:falangy pr.n.	5t077.h↔	Odstr.vnútrodreň.klinca zaist.,príp.rev:femur dist.
5t073.x	Odstr.dlahy, príp.revizia:ostatné k.	5t077.k↔	Odstr.vnútrodreň.klinca zaist.,príp.rev:tibia prox.
5t073.z↔	Odstr.dlahy, príp.revizia:skapula	5t077.m↔	Odstr.vnútrodreň.klinca zaist.,príp.rev:tibia diaf.
5t074.0↔	Odstr.t'ah.serkláže, príp.revizia:klavikula	5t077.n↔	Odstr.vnútrodreň.klinca zaist.,príp.rev:tibia dist.
5t074.1↔	Odstr.t'ah.serkláže, príp.revizia:umerus prox.	5t077.p↔	Odstr.vnútrodreň.klinca zaist.,príp.rev:fibula prox.
5t074.2↔	Odstr.t'ah.serkláže, príp.revizia:umerus diaf.	5t077.r↔	Odstr.vnútrodreň.klinca zaist.,príp.rev:fibula dist.
5t074.3↔	Odstr.t'ah.serkláže, príp.revizia:umerus dist.	5t077.x	Odstr.vnútrodreň.klinca zaisten.,príp.rev:ost.k.
5t074.4↔	Odstr.t'ah.serkláže, príp.revizia:radius prox.	5t078.e↔	Odstr.vnútrodreň.klin.s kĺb.kompon,príp.rev:krčok steh.k.
5t074.5↔	Odstr.t'ah.serkláže, príp.revizia:radius diaf.	5t078.f↔	Odstr.vnútrodreň.klin.s kĺb.kompon,príp.rev:femur prox.
5t074.6↔	Odstr.t'ah.serkláže, príp.revizia:radius distál.	5t078.g↔	Odstr.vnútrodreň.klin.s kĺb.kompon,príp.rev:femur diaf.
5t074.7↔	Odstr.t'ah.serkláže, príp.revizia:ulna prox.	5t078.h↔	Odstr.vnútrodreň.klin.s kĺb.kompon,príp.rev:femur dist.
5t074.8↔	Odstr.t'ah.serkláže, príp.revizia:ulna diaf.	5t078.x	Odstr.vnútrodreň.klin.s kĺb.kompon,príp.rev:ostatné k.
5t074.9↔	Odstr.t'ah.serkláže, príp.revizia:ulna dist.	5t079.1↔	Odstr.klinca po transfixácii,pr.rev:umerus prox.
5t074.a↔	Odstr.t'ah.serkláže, príp.revizia:karpálne k.	5t079.2↔	Odstr.klinca po transfixácii,pr.rev:umerus diaf.
5t074.b↔	Odstr.t'ah.serkláže, príp.revizia:metakarp.k.	5t079.3↔	Odstr.klinca po transfixácii,pr.rev:umerus dist.
5t074.c↔	Odstr.t'ah.serkláže, príp.revizia:falangy pr.r.	5t079.4↔	Odstr.klinca po transfixácii,pr.rev:radius prox.
5t074.d	Odstr.t'ah.serkláže, príp.revizia:panva	5t079.5↔	Odstr.klinca po transfixácii,pr.rev:radius diaf.
5t074.e↔	Odstr.t'ah.serkláže, príp.revizia:krčok steh.k.	5t079.6↔	Odstr.klinca po transfixácii,pr.rev:radius distál.
5t074.f↔	Odstr.t'ah.serkláže, príp.revizia:femur prox.	5t079.7↔	Odstr.klinca po transfixácii,pr.rev:ulna prox.
5t074.g↔	Odstr.t'ah.serkláže, príp.revizia:femur diaf.	5t079.8↔	Odstr.klinca po transfixácii,pr.rev:ulna diaf.
5t074.h↔	Odstr.t'ah.serkláže, príp.revizia:femur dist.	5t079.9↔	Odstr.klinca po transfixácii,pr.rev:ulna dist.
5t074.j↔	Odstr.t'ah.serkláže, príp.revizia:patela	5t079.f↔	Odstr.klinca po transfixácii,pr.rev:femur prox.
5t074.k↔	Odstr.t'ah.serkláže, príp.revizia:tibia prox.	5t079.g↔	Odstr.klinca po transfixácii,pr.rev:femur diaf.
5t074.m↔	Odstr.t'ah.serkláže, príp.revizia:tibia diaf.	5t079.h↔	Odstr.klinca po transfixácii,pr.rev:femur dist.
5t074.n↔	Odstr.t'ah.serkláže, príp.revizia:tibia dist.	5t079.k↔	Odstr.klinca po transfixácii,pr.rev:tibia prox.
5t074.p↔	Odstr.t'ah.serkláže, príp.revizia:fibula prox.	5t079.m↔	Odstr.klinca po transfixácii,pr.rev:tibia diaf.
5t074.q↔	Odstr.t'ah.serkláže, príp.revizia:fibula diaf.	5t079.n↔	Odstr.klinca po transfixácii,pr.rev:tibia dist.
5t074.r↔	Odstr.t'ah.serkláže, príp.revizia:fibula dist.	5t079.x	Odstr.klinca po transfixácii,pr.rev:ostatné k.
5t074.s↔	Odstr.t'ah.serkláže, príp.revizia:talus	5t07a.0↔	Odstr.intramedulár.prúta/drôtu,pr.rev:klavikula
5t074.t↔	Odstr.t'ah.serkláže, príp.revizia:kalkaneus	5t07a.1↔	Odstr.intramedulár.prúta/drôtu,pr.rev:umerus prox.
5t074.u↔	Odstr.t'ah.serkláže, príp.revizia:tarzálné k.	5t07a.2↔	Odstr.intramedulár.prúta/drôtu,pr.rev:umerus diaf.
5t074.v↔	Odstr.t'ah.serkláže, príp.revizia:metatarz.k.	5t07a.3↔	Odstr.intramedulár.prúta/drôtu,pr.rev:umerus dist.
5t074.w↔	Odstr.t'ah.serkláže, príp.revizia:falangy pr.n.	5t07a.4↔	Odstr.intramedulár.prúta/drôtu,pr.rev:radius prox.
5t074.x	Odstr.t'ah.serkláže, príp.revizia:ostatné k.	5t07a.5↔	Odstr.intramedulár.prúta/drôtu,pr.rev:radius diaf.
5t074.z↔	Odstr.t'ah.serkláže, príp.revizia:skapula	5t07a.6↔	Odstr.intramedulár.prúta/drôtu,pr.rev:radius distál.
5t075.e↔	Ods.dyn.kompresiv.skrutky,príp.reviz:krčok steh.k.	5t07a.7↔	Odstr.intramedulár.prúta/drôtu,pr.rev:ulna prox.
5t075.f↔	Odstr.dynam.kompresiv.skrutky, príp.revizia:femur prox.	5t07a.8↔	Odstr.intramedulár.prúta/drôtu,pr.rev:ulna diaf.
5t075.g↔	Odstr.dynam.kompresiv.skrutky, príp.revizia:femur diaf.	5t07a.9↔	Odstr.intramedulár.prúta/drôtu,pr.rev:ulna dist.
5t075.h↔	Odstr.dynam.kompresiv.skrutky, príp.revizia:femur dist.	5t07a.b↔	Odstr.intramedulár.prúta/drôtu,pr.rev:metakarp.k.
5t075.x	Odstr.dynam.kompresiv.skrutky, príp.revizia:ostatné k.	5t07a.c↔	Odstr.intramedulár.prúta/drôtu,pr.rev:falangy pr.r.
5t076.1↔	Odstr.vnútrodreň.kl.bez zaist,príp.rev:umerus prox.	5t07a.e↔	Odstr.intramedulár.prúta/drôtu,pr.rev:krčok steh.k.
5t076.2↔	Odstr.vnútrodreň.kl.bez zaist,príp.rev:umerus diaf.	5t07a.f↔	Odstr.intramedulár.prúta/drôtu,pr.rev:femur prox.
5t076.3↔	Odstr.vnútrodreň.kl.bez zaist,príp.rev:umerus dist.	5t07a.g↔	Odstr.intramedulár.prúta/drôtu,pr.rev:femur diaf.
5t076.4↔	Odstr.vnútrodreň.kl.bez zaist,príp.rev:radius prox.	5t07a.h↔	Odstr.intramedulár.prúta/drôtu,pr.rev:femur dist.

5t07a.j↔	Odstr.intramedulár.prúta/drôtu,pr.rev:patela	5t07d.h↔	Odstránenie skoby, prípadne revízia:femur dist.
5t07a.k↔	Odstr.intramedulár.prúta/drôtu,pr.rev:tibia prox.	5t07d.j↔	Odstránenie skoby, prípadne revízia:patela
5t07a.m↔	Odstr.intramedulár.prúta/drôtu,pr.rev:tibia diaf.	5t07d.k↔	Odstránenie skoby, prípadne revízia:tibia prox.
5t07a.n↔	Odstr.intramedulár.prúta/drôtu,pr.rev:tibia dist.	5t07d.m↔	Odstránenie skoby, prípadne revízia:tibia diaf.
5t07a.p↔	Odstr.intramedulár.prúta/drôtu,pr.rev:fibula prox.	5t07d.n↔	Odstránenie skoby, prípadne revízia:tibia dist.
5t07a.q↔	Odstr.intramedulár.prúta/drôtu,pr.rev:fibula diaf.	5t07d.p↔	Odstránenie skoby, prípadne revízia:fibula prox.
5t07a.r↔	Odstr.intramedulár.prúta/drôtu,pr.rev:fibula dist.	5t07d.q↔	Odstránenie skoby, prípadne revízia:fibula diaf.
5t07a.s↔	Odstr.intramedulár.prúta/drôtu,pr.rev:talus	5t07d.r↔	Odstránenie skoby, prípadne revízia:fibula dist.
5t07a.t↔	Odstr.intramedulár.prúta/drôtu,pr.rev:kalkaneus	5t07d.s↔	Odstránenie skoby, prípadne revízia:talus
5t07a.v↔	Odstr.intramedulár.prúta/drôtu,pr.rev:metatarz.k.	5t07d.t↔	Odstránenie skoby, prípadne revízia:kalkaneus
5t07a.w↔	Odstr.intramedulár.prúta/drôtu,pr.rev:falangy pr.n.	5t07d.u↔	Odstránenie skoby, prípadne revízia:tarzálné k.
5t07a.x	Odstr.intramedulár.prúta/drôtu,pr.rev:ostatné k.	5t07d.v↔	Odstránenie skoby, prípadne revízia:metatarzálné k.
5t07a.z↔	Odstr.intramedulár.prúta/drôtu,pr.rev:skapula	5t07d.w↔	Odstránenie skoby, prípadne revízia:falangy pr.n.
5t07b.0↔	Odstr.uhlovostabil.dlahy,príp.reviz:klavikula	5t07d.x	Odstránenie skoby, prípadne revízia:ostatné k.
5t07b.1↔	Odstr.uhlovostabil.dlahy,príp.reviz:humerus prox.	5t07d.z↔	Odstránenie skoby, prípadne revízia:skapula
5t07b.2↔	Odstr.uhlovostabil.dlahy,príp.reviz:humerus diaf.	5t07e.0↔	Odstr.ostes.m.vnúť.predlž./posuvný syst:klavikula
5t07b.3↔	Odstr.uhlovostabil.dlahy,príp.reviz:humerus dist.	5t07e.1↔	Odstr.ostes.m.vnúť.predlž./posuvný syst:humerus prox.
5t07b.4↔	Odstr.uhlovostabil.dlahy,príp.reviz:radius prox.	5t07t.0↔	Odstr.vonkaj.fixátora,príp.reviz:klavikula
5t07b.5↔	Odstr.uhlovostabil.dlahy,príp.reviz:radius diaf.	5t07t.1↔	Odstr.vonkaj.fixátora,príp.reviz:humerus prox.
5t07b.6↔	Odstr.uhlovostabil.dlahy,príp.reviz:radius distál.	5t07t.2↔	Odstr.vonkaj.fixátora,príp.reviz:humerus diaf.
5t07b.7↔	Odstr.uhlovostabil.dlahy,príp.reviz:ulna prox.	5t07t.3↔	Odstr.vonkaj.fixátora,príp.reviz:humerus dist.
5t07b.8↔	Odstr.uhlovostabil.dlahy,príp.reviz:ulna diaf.	5t07t.4↔	Odstr.vonkaj.fixátora,príp.reviz:radius prox.
5t07b.9↔	Odstr.uhlovostabil.dlahy,príp.reviz:ulna dist.	5t07t.5↔	Odstr.vonkaj.fixátora,príp.reviz:radius diaf.
5t07b.a↔	Odstr.uhlovostabil.dlahy,príp.reviz:karpálne k.	5t07t.6↔	Odstr.vonkaj.fixátora,príp.reviz:radius distál.
5t07b.b↔	Odstr.uhlovostabil.dlahy,príp.reviz:metakarp.k.	5t07t.7↔	Odstr.vonkaj.fixátora,príp.reviz:ulna prox.
5t07b.c↔	Odstr.uhlovostabil.dlahy,príp.reviz:falangy pr.r.	5t07t.8↔	Odstr.vonkaj.fixátora,príp.reviz:ulna diaf.
5t07b.d	Odstr.uhlovostabil.dlahy,príp.reviz:panva	5t07t.9↔	Odstr.vonkaj.fixátora,príp.reviz:ulna dist.
5t07b.e↔	Odstr.uhlovostabil.dlahy,príp.reviz:krčok steh.k.	5t07t.a↔	Odstr.vonkaj.fixátora,príp.reviz:karpálne k.
5t07b.f↔	Odstr.uhlovostabil.dlahy,príp.reviz:femur prox.	5t07t.b↔	Odstr.vonkaj.fixátora,príp.reviz:metakarp.k.
5t07b.g↔	Odstr.uhlovostabil.dlahy,príp.reviz:femur diaf.	5t07t.c↔	Odstr.vonkaj.fixátora,príp.reviz:falangy pr.r.
5t07b.h↔	Odstr.uhlovostabil.dlahy,príp.reviz:femur dist.	5t07t.d	Odstr.vonkaj.fixátora,príp.reviz:panva
5t07b.k↔	Odstr.uhlovostabil.dlahy,príp.reviz:tibia prox.	5t07t.e↔	Odstr.vonkaj.fixátora,príp.reviz:krčok steh.k.
5t07b.m↔	Odstr.uhlovostabil.dlahy,príp.reviz:tibia diaf.	5t07t.f↔	Odstr.vonkaj.fixátora,príp.reviz:femur prox.
5t07b.n↔	Odstr.uhlovostabil.dlahy,príp.reviz:tibia dist.	5t07t.g↔	Odstr.vonkaj.fixátora,príp.reviz:femur diaf.
5t07b.p↔	Odstr.uhlovostabil.dlahy,príp.reviz:fibula prox.	5t07t.h↔	Odstr.vonkaj.fixátora,príp.reviz:femur dist.
5t07b.q↔	Odstr.uhlovostabil.dlahy,príp.reviz:fibula diaf.	5t07t.j↔	Odstr.vonkaj.fixátora,príp.reviz:patela
5t07b.r↔	Odstr.uhlovostabil.dlahy,príp.reviz:fibula dist.	5t07t.k↔	Odstr.vonkaj.fixátora,príp.reviz:tibia prox.
5t07b.s↔	Odstr.uhlovostabil.dlahy,príp.reviz:talus	5t07t.m↔	Odstr.vonkaj.fixátora,príp.reviz:tibia diaf.
5t07b.t↔	Odstr.uhlovostabil.dlahy,príp.reviz:kalkaneus	5t07t.n↔	Odstr.vonkaj.fixátora,príp.reviz:tibia dist.
5t07b.u↔	Odstr.uhlovostabil.dlahy,príp.reviz:tarzálné k.	5t07t.p↔	Odstr.vonkaj.fixátora,príp.reviz:fibula prox.
5t07b.v↔	Odstr.uhlovostabil.dlahy,príp.reviz:metatarz.k.	5t07t.q↔	Odstr.vonkaj.fixátora,príp.reviz:fibula diaf.
5t07b.w↔	Odstr.uhlovostabil.dlahy,príp.reviz:falangy pr.n.	5t07t.r↔	Odstr.vonkaj.fixátora,príp.reviz:fibula dist.
5t07b.x	Odstr.uhlovostabil.dlahy,príp.reviz:ostatné k.	5t07t.s↔	Odstr.vonkaj.fixátora,príp.reviz:talus
5t07b.z↔	Odstr.uhlovostabil.dlahy,príp.reviz:skapula	5t07t.t↔	Odstr.vonkaj.fixátora,príp.reviz:kalkaneus
5t07c.1↔	Odstr.uhlovej/kondylár.dlahy,príp.reviz:humerus prox.	5t07t.u↔	Odstr.vonkaj.fixátora,príp.reviz:tarzálné k.
5t07c.3↔	Odstr.uhlovej/kondylár.dlahy,príp.reviz:humerus dist.	5t07t.v↔	Odstr.vonkaj.fixátora,príp.reviz:metatarz.k.
5t07c.e↔	Odstr.uhlovej/kondylár.dlahy,príp.reviz:krčok steh.k.	5t07t.w↔	Odstr.vonkaj.fixátora,príp.reviz:falangy pr.n.
5t07c.f↔	Odstr.uhlovej/kondylár.dlahy,príp.reviz:femur prox.	5t07t.x	Odstr.vonkaj.fixátora,príp.reviz:ostatné k.
5t07c.g↔	Odstr.uhlovej/kondylár.dlahy,príp.reviz:femur diaf.	5t07t.z↔	Odstr.vonkaj.fixátora,príp.reviz:skapula
5t07c.h↔	Odstr.uhlovej/kondylár.dlahy,príp.reviz:femur dist.	5t07v.1↔	Odstr.kruh.vonk.fixátor(lizarev),príp.rev:humerus prox.
5t07c.k↔	Odstr.uhlovej/kondylár.dlahy,príp.reviz:tibia prox.	5t07v.2↔	Odstr.kruh.vonk.fixátor(lizarev),príp.rev:humerus diaf.
5t07c.n↔	Odstr.uhlovej/kondylár.dlahy,príp.reviz:tibia dist.	5t07v.3↔	Odstr.kruh.vonk.fixátor(lizarev),príp.rev:humerus dist.
5t07c.x	Odstr.uhlovej/kondylár.dlahy,príp.reviz:ostatné k.	5t07v.4↔	Odstr.kruh.vonk.fixátor(lizarev),príp.rev:radius prox.
5t07d.0↔	Odstránenie skoby, prípadne revízia:klavikula	5t07v.5↔	Odstr.kruh.vonk.fixátor(lizarev),príp.rev:radius diaf.
5t07d.1↔	Odstránenie skoby, prípadne revízia:humerus prox.	5t07v.6↔	Odstr.kruh.vonk.fixátor(lizarev),príp.rev:radius distál.
5t07d.2↔	Odstránenie skoby, prípadne revízia:humerus diafýza	5t07v.7↔	Odstr.kruh.vonk.fixátor(lizarev),príp.rev:ulna prox.
5t07d.3↔	Odstránenie skoby, prípadne revízia:humerus dist.	5t07v.8↔	Odstr.kruh.vonk.fixátor(lizarev),príp.rev:ulna diaf.
5t07d.4↔	Odstránenie skoby, prípadne revízia:radius prox.	5t07v.9↔	Odstr.kruh.vonk.fixátor(lizarev),príp.rev:ulna dist.
5t07d.5↔	Odstránenie skoby, prípadne revízia:radius diaf.	5t07v.a↔	Odstr.kruh.vonk.fixátor(lizarev),príp.rev:karpálne k.
5t07d.6↔	Odstránenie skoby, prípadne revízia:radius distál.	5t07v.b↔	Odstr.kruh.vonk.fixátor(lizarev),príp.rev:metakarp.k.
5t07d.7↔	Odstránenie skoby, prípadne revízia:ulna prox.	5t07v.d	Odstr.kruh.vonk.fixátor(lizarev),príp.rev:panva
5t07d.8↔	Odstránenie skoby, prípadne revízia:ulna diafyzárna	5t07v.f↔	Odstr.kruh.vonk.fixátor(lizarev),príp.rev:femur prox.
5t07d.9↔	Odstránenie skoby, prípadne revízia:ulna distálna	5t07v.g↔	Odstr.kruh.vonk.fixátor(lizarev),príp.rev:femur diaf.
5t07d.a↔	Odstránenie skoby, prípadne revízia:karpálne k.	5t07v.h↔	Odstr.kruh.vonk.fixátor(lizarev),príp.rev:femur dist.
5t07d.b↔	Odstránenie skoby, prípadne revízia:metakarpálne k.	5t07v.k↔	Odstr.kruh.vonk.fixátor(lizarev),príp.rev:tibia prox.
5t07d.c↔	Odstránenie skoby, prípadne revízia:falangy pr.r.	5t07v.m↔	Odstr.kruh.vonk.fixátor(lizarev),príp.rev:tibia diaf.
5t07d.d	Odstránenie skoby, prípadne revízia:panva	5t07v.n↔	Odstr.kruh.vonk.fixátor(lizarev),príp.rev:tibia dist.
5t07d.e↔	Odstránenie skoby, prípadne revízia:krčok steh.k.	5t07v.p↔	Odstr.kruh.vonk.fixátor(lizarev),príp.rev:fibula prox.
5t07d.f↔	Odstránenie skoby, prípadne revízia:femur prox.	5t07v.q↔	Odstr.kruh.vonk.fixátor(lizarev),príp.rev:fibula diaf.
5t07d.g↔	Odstránenie skoby, prípadne revízia:femur diaf.	5t07v.r↔	Odstr.kruh.vonk.fixátor(lizarev),príp.rev:fibula dist.

5t07v.s↔	Odstr.kruh.vonk.fixátor(lizarev),prip.rev:talus	5t093.1↔	Liečebná epifyzeolýza:humerus proxim.
5t07v.t↔	Odstr.kruh.vonk.fixátor(lizarev),prip.rev:kalkaneus	5t093.3↔	Liečebná epifyzeolýza:humerus dist.
5t07v.u↔	Odstr.kruh.vonk.fixátor(lizarev),prip.rev:tarzálné k.	5t093.4↔	Liečebná epifyzeolýza:radius proxim.
5t07v.v↔	Odstr.kruh.vonk.fixátor(lizarev),prip.rev:metatarz.k.	5t093.6↔	Liečebná epifyzeolýza:radius dist.
5t07x.0↔	Odstr.iného OSM,prip.revizia:klavikula	5t093.7↔	Liečebná epifyzeolýza:ulna proxim.
5t07x.1↔	Odstr.iného OSM,prip.revizia:humerus prox.	5t093.9↔	Liečebná epifyzeolýza:ulna dist.
5t07x.2↔	Odstr.iného OSM,prip.revizia:humerus diaf.	5t093.d	Liečebná epifyzeolýza:panva
5t07x.3↔	Odstr.iného OSM,prip.revizia:humerus dist.	5t093.x	Liečebná epifyzeolýza:ostatné kosti
5t07x.4↔	Odstr.iného OSM,prip.revizia:radius prox.	5t093.z↔	Liečebná epifyzeolýza:skapula
5t07x.5↔	Odstr.iného OSM,prip.revizia:radius distál.	5t096↔	Cielené rozrušenie ultrazvukom:pod kontr.MRI
5t07x.6↔	Odstr.iného OSM,prip.revizia:radius distál.	5t09x.0↔	Ostatné OP na kostiach:klavikula
5t07x.7↔	Odstr.iného OSM,prip.revizia:ulna prox.	5t09x.1↔	Ostatné OP na kostiach:humerus proxim.
5t07x.8↔	Odstr.iného OSM,prip.revizia:ulna diaf.	5t09x.2↔	Ostatné OP na kostiach:humerus diafyz.
5t07x.9↔	Odstr.iného OSM,prip.revizia:ulna dist.	5t09x.3↔	Ostatné OP na kostiach:humerus distál.
5t07x.a↔	Odstr.iného OSM,prip.revizia:karpálne k.	5t09x.4↔	Ostatné OP na kostiach:radius proximal
5t07x.b↔	Odstr.iného OSM,prip.revizia:metakarp.k.	5t09x.5↔	Ostatné OP na kostiach:radius diafyz.
5t07x.c↔	Odstr.iného OSM,prip.revizia:falangy pr.r.	5t09x.6↔	Ostatné OP na kostiach:radius distál.
5t07x.d	Odstr.iného OSM,prip.revizia:panva	5t09x.7↔	Ostatné OP na kostiach:ulna proximál.
5t07x.e↔	Odstr.iného OSM,prip.revizia:krčok steh.k.	5t09x.8↔	Ostatné OP na kostiach:ulna diafyz.
5t07x.f↔	Odstr.iného OSM,prip.revizia:femur prox.	5t09x.9↔	Ostatné OP na kostiach:ulna distál.
5t07x.g↔	Odstr.iného OSM,prip.revizia:femur diaf.	5t09x.x	Ostatné OP na kostiach:ostatné kosti
5t07x.h↔	Odstr.iného OSM,prip.revizia:femur dist.	5t09x.z↔	Ostatné OP na kostiach:skapula
5t07x.j↔	Odstr.iného OSM,prip.revizia:patela	5t100.2↔	Otv.rep.jednoduch.zlom.v diafýze:humerus:bez osteos.
5t07x.k↔	Odstr.iného OSM,prip.revizia:tibia prox.	5t100.5↔	Otv.rep.jednoduch.zlom.v diafýze:radius:bez osteos.
5t07x.m↔	Odstr.iného OSM,prip.revizia:tibia diaf.	5t100.8↔	Otv.rep.jednoduch.zlom.v diafýze:ulna:bez osteos.
5t07x.n↔	Odstr.iného OSM,prip.revizia:tibia dist.	5t100.x	Otv.rep.jednoduch.zlom.v diafýze:ostatné dl.k:bez osteos.
5t07x.p↔	Odstr.iného OSM,prip.revizia:fibula prox.	5t101.2↔	Otv.rep.jednoduch.zlom.v diafýze:humerus:skrutkou
5t07x.q↔	Odstr.iného OSM,prip.revizia:fibula diaf.	5t101.5↔	Otv.rep.jednoduch.zlom.v diafýze:radius:skrutkou
5t07x.r↔	Odstr.iného OSM,prip.revizia:fibula dist.	5t101.8↔	Otv.rep.jednoduch.zlom.v diafýze:ulna:skrutkou
5t07x.s↔	Odstr.iného OSM,prip.revizia:talus	5t101.x	Otv.rep.jednoduch.zlom.v diafýze:ostatné dl.k:skrutkou
5t07x.t↔	Odstr.iného OSM,prip.revizia:kalkaneus	5t103.2↔	Otv.rep.jednoduch.zlom.v diafýze:humerus:št.dlahou
5t07x.u↔	Odstr.iného OSM,prip.revizia:tarzálné k.	5t103.5↔	Otv.rep.jednoduch.zlom.v diafýze:radius:št.dlahou
5t07x.v↔	Odstr.iného OSM,prip.revizia:metatarz.k.	5t103.8↔	Otv.rep.jednoduch.zlom.v diafýze:ulna:št.dlahou
5t07x.w↔	Odstr.iného OSM,prip.revizia:falangy pr.n.	5t103.x	Otv.rep.jednoduch.zlom.v diafýze:ostatné dl.k:št.dlahou
5t07x.x	Odstr.iného OSM,prip.revizia:ostatné k.	5t104.2↔	Otv.rep.jednoduch.zlom.v diafýze:humerus:drôtom/serkl
5t07x.z↔	Odstr.iného OSM,prip.revizia:skapula	5t104.5↔	Otv.rep.jednoduch.zlom.v diafýze:radius:drôtom/serkl
5t090.0↔	Sutúra periostu:klavikula	5t104.8↔	Otv.rep.jednoduch.zlom.v diafýze:ulna:drôtom/serkl
5t090.1↔	Sutúra periostu:humerus proxim.	5t104.x	Otv.rep.jednoduch.zlom.v diafýze:ostatné dl.k:drôtom/serkl
5t090.2↔	Sutúra periostu:humerus diaf.	5t105.x	Otv.rep.j.zlom.v diafýze:ostatné dl.k:dyn.kompr.skr.v dl.
5t090.3↔	Sutúra periostu:humerus dist.	5t106.2↔	Otv.rep.j.zlom.v diafýze:humerus:nezaist.predvřt.intrm.kl
5t090.4↔	Sutúra periostu:radius proxim.	5t106.5↔	Otv.rep.jednod.zlom.v diafýze:radius:nezaist.predvřt.intrm.kl
5t090.5↔	Sutúra periostu:radius diaf.	5t106.8↔	Otv.rep.jednod.zlom.v diafýze:ulna:nezaist.predvřt.intrm.kl
5t090.6↔	Sutúra periostu:radius dist.	5t106.x	Otv.rep.jednod.zlom.v diafýze:ost.dl.k:nezaist.predvřt.intrm.kl
5t090.7↔	Sutúra periostu:ulna proxim.	5t107.2↔	Otv.rep.jednod.zlom.v diafýze:humerus:zaist.predvřt.intrm.kl
5t090.8↔	Sutúra periostu:ulna diafyz.	5t107.5↔	Otv.rep.jednod.zlom.v diafýze:radius:zaist.predvřt.intrm.kl
5t090.9↔	Sutúra periostu:ulna dist.	5t107.8↔	Otv.rep.jednod.zlom.v diafýze:ulna:zaist.predvřt.intrm.kl
5t090.d	Sutúra periostu:panva	5t107.x	Otv.rep.jednod.zlom.v diafýze:ost.dl.k:zaist.predvřt.intrm.kl
5t090.x	Sutúra periostu:ostatné kosti	5t108.2↔	Otv.rep.jednod.zlom.v diafýze:humerus:iM kl.so zaist.pre kĺb.k
5t090.z↔	Sutúra periostu:skapula	5t108.x	Otv.rep.jednod.zlom.v diafýze:ost.dl.k:iM kl.so zaist.pre kĺb.k
5t091.0↔	Dočasná epifyzeodéza:klavikula	5t109.x	Otv.rep.jednod.zlom.v diafýze:ost.dl.k:transfix.kl
5t091.1↔	Dočasná epifyzeodéza:humerus proxim.	5t10a.2↔	Otv.rep.jednod.zlom.v diafýz:humerus:iM drôt.a prút
5t091.3↔	Dočasná epifyzeodéza:humerus dist.	5t10a.5↔	Otv.rep.jednod.zlom.v diafýz:radius:iM drôt.a prút
5t091.4↔	Dočasná epifyzeodéza:radius proxim.	5t10a.8↔	Otv.rep.jednod.zlom.v diafýz:ulna:iM drôt.a prút
5t091.6↔	Dočasná epifyzeodéza:radius dist.	5t10a.x	Otv.rep.jednod.zlom.v diafýz:ost.dl.k:iM drôt.a prút
5t091.7↔	Dočasná epifyzeodéza:ulna proxim.	5t10b.2↔	Otv.rep.jednod.zlom.v diafýz:humerus:uhlo.stab.dlahou
5t091.9↔	Dočasná epifyzeodéza:ulna dist.	5t10b.5↔	Otv.rep.jednod.zlom.v diafýz:radius:uhlo.stab.dlahou
5t091.d	Dočasná epifyzeodéza:panva	5t10b.8↔	Otv.rep.jednod.zlom.v diafýz:ulna:uhlo.stab.dlahou
5t091.x	Dočasná epifyzeodéza:ostatné kosti	5t10b.x	Otv.rep.jednod.zlom.v diafýz:ost.dl.k:uhlo.stab.dlahou
5t091.z↔	Dočasná epifyzeodéza:skapula	5t10c.2↔	Otv.rep.jednod.zlom.v diafýz:humerus:uhl./kondyl.dl
5t092.0↔	Stála epifyzeodéza:klavikula	5t10c.x	Otv.rep.jednod.zlom.v diafýz:ost.dl.k:uhl./kondyl.dl
5t092.1↔	Stála epifyzeodéza:humerus proxim.	5t10t.2↔	Otv.rep.jednod.zlom.v diafýz:humerus:vonk.skelet.fix
5t092.3↔	Stála epifyzeodéza:humerus dist.	5t10t.5↔	Otv.rep.jednod.zlom.v diafýz:radius:vonk.skelet.fix
5t092.4↔	Stála epifyzeodéza:radius proxim.	5t10t.8↔	Otv.rep.jednod.zlom.v diafýz:ulna:vonk.skelet.fix
5t092.6↔	Stála epifyzeodéza:radius distál.	5t10t.x	Otv.rep.jednod.zlom.v diafýz:ost.dl.k:vonk.skelet.fix
5t092.7↔	Stála epifyzeodéza:ulna proxim.	5t10v.2↔	Otv.rep.jednod.zlom.v diafýz:humerus:kruh.vonk.skelet.fix
5t092.9↔	Stála epifyzeodéza:ulna dist.	5t10v.5↔	Otv.rep.jednod.zlom.v diafýz:radius:kruh.vonk.skelet.fix
5t092.d	Stála epifyzeodéza:panva	5t10v.8↔	Otv.rep.jednod.zlom.v diafýz:ulna:kruh.vonk.skelet.fix
5t092.x	Stála epifyzeodéza:ostatné kosti	5t10v.x	Otv.rep.jednod.zlom.v diafýz:ost.dl.k:kruh.vonk.skelet.fix
5t092.z↔	Stála epifyzeodéza:skapula	5t10x.2↔	Otv.rep.jednod.zlom.v diafýz:humerus:iným osteos.m
5t093.0↔	Liečebná epifyzeolýza:klavikula	5t10x.5↔	Otv.rep.jednod.zlom.v diafýz:radius:iným osteos.m



5t10x.8↔	Otv.rep.jednod.zlom.v diafyz:ulna:iným osteos.m	5t121.4↔	Otv.rep.jedn.zl.v kĺb.obl.radius prox:skrutkou
5t10x.x	Otv.rep.jednod.zlom.v diafyz:ost.dl.k:iným osteos.m	5t121.6↔	Otv.rep.jedn.zl.v kĺb.obl.radius dist:skrutkou
5t10z.2↔	Otv.rep.jednod.zlom.v diafyz:humerus:resorb.mat	5t121.7↔	Otv.rep.jedn.zl.v kĺb.obl.ulna prox:skrutkou
5t10z.5↔	Otv.rep.jednod.zlom.v diafyz:radius:resorb.mat	5t121.9↔	Otv.rep.jedn.zl.v kĺb.obl.ulna dist:skrutkou
5t10z.8↔	Otv.rep.jednod.zlom.v diafyz:ulna:resorb.mat	5t121.x	Otv.rep.jedn.zl.v kĺb.obl.ost.dlhé kosti:skrutkou
5t10z.x	Otv.rep.jednod.zlom.v diafyz:ost.dl.k:resorb.mat	5t123.1↔	Otv.rep.jedn.zl.v kĺb.obl.humer.prox:štanď.dlahou
5t110.2↔	Otv.rep.triešt.zlom.v diafyz:humerus:bez osteos	5t123.3↔	Otv.rep.jedn.zl.v kĺb.obl.humer.dist:štanď.dlahou
5t110.5↔	Otv.rep.triešt.zlom.v diafyz:radius:bez osteos	5t123.4↔	Otv.rep.jedn.zl.v kĺb.obl.radius prox:štanď.dlahou
5t110.8↔	Otv.rep.triešt.zlom.v diafyz:ulna:bez osteos	5t123.6↔	Otv.rep.jedn.zl.v kĺb.obl.radius dist:štanď.dlahou
5t110.x	Otv.rep.triešt.zlom.v diafyz:ost.dl.k:bez osteos	5t123.7↔	Otv.rep.jedn.zl.v kĺb.obl.ulna prox:štanď.dlahou
5t113.2↔	Otv.rep.triešt.zlom.v diafyz:humerus:št.dlahou	5t123.9↔	Otv.rep.jedn.zl.v kĺb.obl.ulna dist:štanď.dlahou
5t113.5↔	Otv.rep.triešt.zlom.v diafyz:radius:št.dlahou	5t123.x	Otv.rep.jedn.zl.v kĺb.obl.ost.dlhé kosti:štanď.dlahou
5t113.8↔	Otv.rep.triešt.zlom.v diafyz:ulna:št.dlahou	5t124.1↔	Otv.rep.jedn.zl.v kĺb.obl.humer.prox:drôt/serkláž
5t113.q↔	Otv.rep.triešt.zlom.v diafyz:fibula:št.dlahou	5t124.3↔	Otv.rep.jedn.zl.v kĺb.obl.humer.dist:drôt/serkláž
5t113.x	Otv.rep.triešt.zlom.v diafyz:ost.dl.k:št.dlahou	5t124.4↔	Otv.rep.jedn.zl.v kĺb.obl.radius prox:drôt/serkláž
5t114.2↔	Otv.rep.triešt.zlom.v diafyz:humerus:drôtom/serkl	5t124.6↔	Otv.rep.jedn.zl.v kĺb.obl.radius dist:drôt/serkláž
5t114.5↔	Otv.rep.triešt.zlom.v diafyz:radius:drôtom/serkl	5t124.7↔	Otv.rep.jedn.zl.v kĺb.obl.ulna prox:drôt/serkláž
5t114.8↔	Otv.rep.triešt.zlom.v diafyz:ulna:drôtom/serkl	5t124.9↔	Otv.rep.jedn.zl.v kĺb.obl.ulna dist:drôt/serkláž
5t114.q↔	Otv.rep.triešt.zlom.v diafyz:fibula:drôtom/serkl	5t124.x	Otv.rep.jedn.zl.v kĺb.obl.ost.dlhé kosti:drôt/serkláž
5t114.x	Otv.rep.triešt.zlom.v diafyz:ost.dl.k:drôtom/serkl	5t125.x	Otv.rep.jedn.zl.v kĺb.obl.ost.dlhé kosti:dyn.kompr.skrutka v dl
5t115.x	Otv.rep.triešt.zlom.v diafyz:ost.dl.k:dyn.kompr.skr.v dl	5t128.x	Otv.rep.jedn.zl.v kĺb.obl.ost.dlhé kosti:iM.klin.so zaist.pre kĺb.k
5t116.2↔	Otv.rep.tr.zlom.v diafyz:humerus:nezaist.predvřt.intramed.kl	5t129.x	Otv.rep.jedn.zl.v kĺb.obl.ost.dlhé kosti:transfix.klin.
5t116.5↔	Otv.rep.triešt.zlom.v diafyz:radius:nezaist.predvřt.intramed.kl	5t12a.1↔	Otv.rep.jedn.zl.v kĺb.obl.humer.prox:iM drôt,prút
5t116.8↔	Otv.rep.triešt.zlom.v diafyz:ulna:nezaist.predvřt.intramed.kl	5t12a.3↔	Otv.rep.jedn.zl.v kĺb.obl.humer.dist:iM drôt,prút
5t116.x	Otv.rep.triešt.zlom.v diafyz:ost.dl.k:nezaist.predvřt.intramed.kl	5t12a.4↔	Otv.rep.jedn.zl.v kĺb.obl.radius prox:iM drôt,prút
5t117.2↔	Otv.rep.triešt.zlom.v diafyz:humerus:zaist.predvřt.intramed.kl	5t12a.6↔	Otv.rep.jedn.zl.v kĺb.obl.radius dist:iM drôt,prút
5t117.5↔	Otv.rep.triešt.zlom.v diafyz:radius:zaist.predvřt.intramed.kl	5t12a.7↔	Otv.rep.jedn.zl.v kĺb.obl.ulna prox:iM drôt,prút
5t117.8↔	Otv.rep.triešt.zlom.v diafyz:ulna:zaist.predvřt.intramed.kl	5t12a.9↔	Otv.rep.jedn.zl.v kĺb.obl.ulna dist:iM drôt,prút
5t117.x	Otv.rep.triešt.zlom.v diafyz:ost.dl.k:zaist.predvřt.intramed.kl	5t12a.x	Otv.rep.jedn.zl.v kĺb.obl.ost.dlhé kosti:iM drôt,prút
5t118.2↔	Otv.rep.triešt.zlom.v diafyz:humerus:iM klin.so zaist.pre kĺb.k	5t12b.1↔	Otv.rep.jedn.zl.v kĺb.obl.humer.prox:uhlo.stab.dlahou
5t118.x	Otv.rep.triešt.zlom.v diafyz:ost.dl.k:iM klin.so zaist.pre kĺb.k	5t12b.3↔	Otv.rep.jedn.zl.v kĺb.obl.humer.dist:uhlo.stab.dlahou
5t11a.2↔	Otv.rep.triešt.zlom.v diafyz:humerus:iM.drôt a prút	5t12b.4↔	Otv.rep.jedn.zl.v kĺb.obl.radius prox:uhlo.stab.dlahou
5t11a.5↔	Otv.rep.triešt.zlom.v diafyz:radius:iM.drôt a prút	5t12b.6↔	Otv.rep.jedn.zl.v kĺb.obl.radius dist:uhlo.stab.dlahou
5t11a.8↔	Otv.rep.triešt.zlom.v diafyz:ulna:iM.drôt a prút	5t12b.7↔	Otv.rep.jedn.zl.v kĺb.obl.ulna prox:uhlo.stab.dlahou
5t11b.2↔	Otv.rep.triešt.zlom.v diafyz:humerus:uhlo.stab.dlahou	5t12b.9↔	Otv.rep.jedn.zl.v kĺb.obl.ulna dist:uhlo.stab.dlahou
5t11b.5↔	Otv.rep.triešt.zlom.v diafyz:radius:uhlo.vostab.dl	5t12b.x	Otv.rep.jedn.zl.v kĺb.obl.ost.dlhé kosti:uhlo.stab.dl
5t11b.8↔	Otv.rep.triešt.zlom.v diafyz:ulna:uhlo.stab.dlahou	5t12c.1↔	Otv.rep.jedn.zl.v kĺb.obl.humer.prox:uhlo./kondyl.dl
5t11b.q↔	Otv.rep.triešt.zlom.v diafyz:fibula:uhlo.stab.dlahou	5t12c.3↔	Otv.rep.jedn.zl.v kĺb.obl.humer.dist:uhlo./kondyl.dl
5t11b.x	Otv.rep.triešt.zlom.v diafyz:ost.dl.k:uhlo.stab.dlahou	5t12c.x	Otv.rep.jedn.zl.v kĺb.obl.ost.dlhé kosti:uhlo./kondyl.dl
5t11c.2↔	Otv.rep.triešt.zlom.v diafyz:humerus:uhlo./kondyl.dl	5t12d.x	Otv.rep.jedn.zl.v kĺb.obl.ost.dlhé kosti:skobou
5t11c.x	Otv.rep.triešt.zlom.v diafyz:ost.dl.k:uhlo./kondyl.dl	5t12t.1↔	Otv.rep.jedn.zl.v kĺb.obl.humer.prox:vonk.skelet.fix
5t11t.2↔	Otv.rep.triešt.zlom.v diafyz:humerus:vonk.skelet.fix	5t12t.3↔	Otv.rep.jedn.zl.v kĺb.obl.humer.dist:vonk.skelet.fix
5t11t.5↔	Otv.rep.triešt.zlom.v diafyz:radius:vonk.skelet.fix	5t12t.4↔	Otv.rep.jedn.zl.v kĺb.obl.radius prox:vonk.skelet.fix
5t11t.8↔	Otv.rep.triešt.zlom.v diafyz:ulna:vonk.skelet.fixátor	5t12t.6↔	Otv.rep.jedn.zl.v kĺb.obl.radius dist:vonk.skelet.fix
5t11t.q↔	Otv.rep.triešt.zlom.v diafyz:fibula:vonk.skelet.fix	5t12t.7↔	Otv.rep.jedn.zl.v kĺb.obl.ulna prox:vonk.skelet.fix
5t11t.x	Otv.rep.triešt.zlom.v diafyz:ost.dl.k:vonk.skelet.fix	5t12t.9↔	Otv.rep.jedn.zl.v kĺb.obl.ulna dist:vonk.skelet.fix
5t11v.2↔	Otv.rep.triešt.zlom.v diafyz:humerus:kruh.vonk.skelet.fix	5t12t.x	Otv.rep.jedn.zl.v kĺb.obl.ost.dlhé kosti:vonk.skelet.fix
5t11v.5↔	Otv.rep.triešt.zlom.v diafyz:radius:kruh.vonk.skelet.fix	5t12v.1↔	Otv.rep.jedn.zl.v kĺb.obl.humer.prox:kruh.vonk.skelet.fix
5t11v.8↔	Otv.rep.triešt.zlom.v diafyz:ulna:kruh.vonk.skelet.fixátor	5t12v.3↔	Otv.rep.jedn.zl.v kĺb.obl.humer.dist:kruh.vonk.skelet.fix
5t11v.q↔	Otv.rep.triešt.zlom.v diafyz:fibula:kruh.vonk.skelet.fix	5t12v.4↔	Otv.rep.jedn.zl.v kĺb.obl.radius prox:kruh.vonk.skelet.fix
5t11v.x	Otv.rep.triešt.zlom.v diafyz:ost.dl.k:kruh.vonk.skelet.fix	5t12v.6↔	Otv.rep.jedn.zl.v kĺb.obl.radius dist:kruh.vonk.skelet.fix
5t11x.2↔	Otv.rep.triešt.zlom.v diafyz:humerus:iným osteos.m	5t12v.7↔	Otv.rep.jedn.zl.v kĺb.obl.ulna prox:kruh.vonk.skelet.fix
5t11x.5↔	Otv.rep.triešt.zlom.v diafyz:radius:iným osteos.m	5t12v.9↔	Otv.rep.jedn.zl.v kĺb.obl.ulna dist:kruh.vonk.skelet.fix
5t11x.8↔	Otv.rep.triešt.zlom.v diafyz:ulna:iným osteosyntet.m	5t12v.x	Otv.rep.jedn.zl.v kĺb.obl.ost.dlhé kosti:kruh.vonk.skelet.fix
5t11x.q↔	Otv.rep.triešt.zlom.v diafyz:fibula:iným osteos.m	5t12x.1↔	Otv.rep.jedn.zl.v kĺb.obl.humer.prox:iným osteos.m
5t11x.x	Otv.rep.triešt.zlom.v diafyz:ost.dl.k:iným osteos.m	5t12x.3↔	Otv.rep.jedn.zl.v kĺb.obl.humer.dist:iným osteos.m
5t11y.2↔	Otv.rep.triešt.zlom.v diafyz:humerus:blížšie neuč.mat	5t12x.4↔	Otv.rep.jedn.zl.v kĺb.obl.radius prox:iným osteos.m
5t11y.5↔	Otv.rep.triešt.zlom.v diafyz:radius:blížšie neuč.mat	5t12x.6↔	Otv.rep.jedn.zl.v kĺb.obl.radius dist:iným osteos.m
5t11y.8↔	Otv.rep.triešt.zlom.v diafyz:ulna:blížšie neuč.mat	5t12x.7↔	Otv.rep.jedn.zl.v kĺb.obl.ulna prox:iným osteos.m
5t11y.q↔	Otv.rep.triešt.zlom.v diafyz:fibula:blížšie neuč.mat	5t12x.9↔	Otv.rep.jedn.zl.v kĺb.obl.ulna dist:iným osteos.m
5t11y.x	Otv.rep.triešt.zlom.v diafyz:ost.dl.k:blížšie neuč.mat	5t12x.x	Otv.rep.jedn.zl.v kĺb.obl.ost.dlhé kosti:iným osteos.m
5t120.1↔	Otv.rep.jedn.zl.v kĺb.obl.humer.prox:bez osteosyntézy	5t12z.1↔	Otv.rep.jedn.zl.v kĺb.obl.humer.prox:resorb.mat
5t120.3↔	Otv.rep.jedn.zl.v kĺb.obl.humer.dist:bez osteosyntézy	5t12z.3↔	Otv.rep.jedn.zl.v kĺb.obl.humer.dist:resorb.mat
5t120.4↔	Otv.rep.jedn.zl.v kĺb.obl.radius prox:bez osteosyntézy	5t12z.4↔	Otv.rep.jedn.zl.v kĺb.obl.radius prox:resorb.mat
5t120.6↔	Otv.rep.jedn.zl.v kĺb.obl.radius dist:bez osteosyntézy	5t12z.6↔	Otv.rep.jedn.zl.v kĺb.obl.radius dist:resorb.mat
5t120.7↔	Otv.rep.jedn.zl.v kĺb.obl.ulna prox:bez osteosyntézy	5t12z.7↔	Otv.rep.jedn.zl.v kĺb.obl.ulna prox:resorb.mat
5t120.9↔	Otv.rep.jedn.zl.v kĺb.obl.ulna dist:bez osteosyntézy	5t12z.9↔	Otv.rep.jedn.zl.v kĺb.obl.ulna dist:resorb.mat
5t120.x	Otv.rep.jedn.zl.v kĺb.obl.ost.dlhé kosti:bez osteosyntézy	5t12z.x	Otv.rep.jedn.zl.v kĺb.obl.ost.dlhé kosti:resorb.mat
5t121.1↔	Otv.rep.jedn.zl.v kĺb.obl.humer.prox:skrutkou	5t131.1↔	Otv.rep.triešt.zl.v kĺb.obl.humer.prox:skrutkou
5t121.3↔	Otv.rep.jedn.zl.v kĺb.obl.humer.dist:skrutkou	5t131.3↔	Otv.rep.triešt.zl.v kĺb.obl.humer.dist:skrutkou

5t131.4↔	Otv.rep.triešt.zl.v kĺb.obl.radius prox:skrutkou	5t13z.7↔	Otv.rep.triešt.zl.v kĺb.obl.ulna prox:resorb.mat
5t131.6↔	Otv.rep.triešt.zl.v kĺb.obl.radius dist:skrutkou	5t13z.9↔	Otv.rep.triešt.zl.v kĺb.obl.ulna dist:resorb.mat
5t131.7↔	Otv.rep.triešt.zl.v kĺb.obl.ulna prox:skrutkou	5t13z.x	Otv.rep.triešt.zl.v kĺb.obl.ost.dlhé kosti:resorb.mat
5t131.9↔	Otv.rep.triešt.zl.v kĺb.obl.ulna dist:skrutkou	5t140.0↔	Otv.repoz.jedn.zl:klavikula:bez osteosyntézy
5t131.x	Otv.rep.triešt.zl.v kĺb.obl.ost.dlhé kosti:skrutkou	5t140.x	Otv.repoz.jedn.zl:ost.malé k:bez osteosyntézy
5t133.1↔	Otv.rep.triešt.zl.v kĺb.obl.humer.prox:št.dlahou	5t140.z↔	Otv.repoz.jedn.zl:skapula:bez osteosyntézy
5t133.3↔	Otv.rep.triešt.zl.v kĺb.obl.humer.dist:št.dlahou	5t141.0↔	Otv.repoz.jedn.zlom:klavikula:skrutkou
5t133.4↔	Otv.rep.triešt.zl.v kĺb.obl.radius prox:št.dlahou	5t141.x	Otv.repoz.jedn.zlom:ost.malé k:skrutkou
5t133.6↔	Otv.rep.triešt.zl.v kĺb.obl.radius dist:št.dlahou	5t141.z↔	Otv.repoz.jedn.zlom:skapula:skrutkou
5t133.7↔	Otv.rep.triešt.zl.v kĺb.obl.ulna prox:št.dlahou	5t143.0↔	Otv.repoz.jedn.zl:klavikula:štandard.dlahou
5t133.9↔	Otv.rep.triešt.zl.v kĺb.obl.ulna dist:št.dlahou	5t143.x	Otv.repoz.jedn.zl:ost.malé k:štandard.dlahou
5t133.x	Otv.rep.triešt.zl.v kĺb.obl.ost.dlhé kosti:št.dlahou	5t143.z↔	Otv.repoz.jedn.zl:skapula:štandard.dlahou
5t134.1↔	Otv.rep.triešt.zl.v kĺb.obl.humer.prox:drôt/serkláž	5t144.0↔	Otv.repoz.jedn.zlom:klavikula:drôt/serkláž
5t134.3↔	Otv.rep.triešt.zl.v kĺb.obl.humer.dist:drôt/serkláž	5t144.x	Otv.repoz.jedn.zlom:ost.malé k:drôt/serkláž
5t134.4↔	Otv.rep.triešt.zl.v kĺb.obl.radius prox:drôt/serkláž	5t144.z↔	Otv.repoz.jedn.zlom:skapula:drôt/serkláž
5t134.6↔	Otv.rep.triešt.zl.v kĺb.obl.radius dist:drôt/serkláž	5t14a.0↔	Otv.repoz.jedn.zl:klavikula:iM drôt,prút
5t134.7↔	Otv.rep.triešt.zl.v kĺb.obl.ulna prox:drôt/serkláž	5t14a.x	Otv.repoz.jedn.zl:ost.malé k:iM drôt,prút
5t134.9↔	Otv.rep.triešt.zl.v kĺb.obl.ulna dist:drôt/serkláž	5t14b.0↔	Otv.repoz.jedn.zl:klavikula:uhlo.stabil.dlahou
5t134.x	Otv.rep.triešt.zl.v kĺb.obl.ost.dlhé kosti:drôt/serkláž	5t14b.x	Otv.repoz.jedn.zl:ost.malé k:uhlo.stabil.dlahou
5t135.x	Otv.rep.triešt.zl.v kĺb.obl.ost.dlhé kosti:dyn.komp.rskrutka v dl	5t14b.z↔	Otv.repoz.jedn.zl:skapula:uhlo.stabil.dlahou
5t137.1↔	Otv.rep.triešt.zl.v kĺb.obl.humer.prox:zaist.intramed.kl	5t14d.0↔	Otv.repoz.jedn.zlom:klavikula:skobou
5t137.3↔	Otv.rep.triešt.zl.v kĺb.obl.humer.dist:zaist.intramed.kl	5t14d.x	Otv.repoz.jedn.zlom:ost.malé k:skobou
5t137.4↔	Otv.rep.triešt.zl.v kĺb.obl.radius prox:zaist.intramed.kl	5t14d.z↔	Otv.repoz.jedn.zlom:skapula:skobou
5t137.6↔	Otv.rep.triešt.zl.v kĺb.obl.radius dist:zaist.intramed.kl	5t14t.0↔	Otv.repoz.jedn.zl:klavikula:vonk.skelet.fix
5t137.7↔	Otv.rep.triešt.zl.v kĺb.obl.ulna prox:zaist.intramed.kl	5t14t.x	Otv.repoz.jedn.zl:ost.malé k:vonk.skelet.fix
5t137.9↔	Otv.rep.triešt.zl.v kĺb.obl.ulna dist:zaist.intramed.kl	5t14t.z↔	Otv.repoz.jedn.zl:skapula:vonk.skelet.fix
5t137.x	Otv.rep.triešt.zl.v kĺb.obl.ost.dlhé kosti:zaist.intramed.kl	5t14v.x	Otv.repoz.jedn.zl:ost.malé k:kruh.vonk.skelet.fix
5t138.1↔	Otv.rep.triešt.zl.v kĺb.obl.humer.prox:iM klin.so zaist.pre kĺb.k	5t14x.0↔	Otv.repoz.jedn.zl:klavikula:iným osteos.m
5t138.3↔	Otv.rep.triešt.zl.v kĺb.obl.humer.dist:iM klin.so zaist.pre kĺb.k	5t14x.x	Otv.repoz.jedn.zl:ost.malé k:iným osteos.m
5t138.4↔	Otv.rep.triešt.zl.v kĺb.obl.radius prox:iM klin.so zaist.pre kĺb.k	5t14x.z↔	Otv.repoz.jedn.zl:skapula:iným osteos.m
5t138.6↔	Otv.rep.triešt.zl.v kĺb.obl.radius dist:iM klin.so zaist.pre kĺb.k	5t14z.0↔	Otv.repoz.jedn.zl:klavikula:rezorb.mat
5t138.7↔	Otv.rep.triešt.zl.v kĺb.obl.ulna prox:iM klin.so zaist.pre kĺb.k	5t14z.x	Otv.repoz.jedn.zl:ost.malé k:rezorb.mat
5t138.9↔	Otv.rep.triešt.zl.v kĺb.obl.ulna dist:iM klin.so zaist.pre kĺb.k	5t14z.z↔	Otv.repoz.jedn.zl:skapula:rezorb.mat
5t138.x	Otv.rep.triešt.zl.v kĺb.obl.ost.dlhé kosti:iM klin.so zaist.pre kĺb.k	5t150.0↔	Otv.repoz.triešt.zl:klavikula:bez osteosyntézy
5t13a.1↔	Otv.rep.triešt.zl.v kĺb.obl.humer.prox:intramed.drôt a prút	5t150.x	Otv.repoz.triešt.zl:ost.malé k:bez osteosyntézy
5t13a.3↔	Otv.rep.triešt.zl.v kĺb.obl.humer.dist:intramed.drôt a prút	5t150.z↔	Otv.repoz.triešt.zl:skapula:bez osteosyntézy
5t13a.4↔	Otv.rep.triešt.zl.v kĺb.obl.radius prox:intramed.drôt a prút	5t151.0↔	Otv.repoz.triešt.zl:klavikula:skrutkou
5t13a.6↔	Otv.rep.triešt.zl.v kĺb.obl.radius dist:intramed.drôt a prút	5t151.x	Otv.repoz.triešt.zl:ost.malé k:skrutkou
5t13a.7↔	Otv.rep.triešt.zl.v kĺb.obl.ulna prox:intramed.drôt a prút	5t151.z↔	Otv.repoz.triešt.zl:skapula:skrutkou
5t13a.9↔	Otv.rep.triešt.zl.v kĺb.obl.ulna dist:intramed.drôt a prút	5t153.0↔	Otv.repoz.triešt.zl:klavikula:štand.dlahou
5t13a.x	Otv.rep.triešt.zl.v kĺb.obl.ost.dlhé kosti:intramed.drôt a prút	5t153.x	Otv.repoz.triešt.zl:ost.malé k:štand.dlahou
5t13b.1↔	Otv.rep.triešt.zl.v kĺb.obl.humer.prox:uhlo.stabil.dlahou	5t153.z↔	Otv.repoz.triešt.zl:skapula:štand.dlahou
5t13b.3↔	Otv.rep.triešt.zl.v kĺb.obl.humer.dist:uhlo.stabil.dlahou	5t154.0↔	Otv.repoz.triešt.zl:klavikula:drôt/serkláž
5t13b.4↔	Otv.rep.triešt.zl.v kĺb.obl.radius prox:uhlo.stabil.dlahou	5t154.x	Otv.repoz.triešt.zl:ost.malé k:drôt/serkláž
5t13b.6↔	Otv.rep.triešt.zl.v kĺb.obl.radius dist:uhlo.stabil.dlahou	5t154.z↔	Otv.repoz.triešt.zl:skapula:drôt/serkláž
5t13b.7↔	Otv.rep.triešt.zl.v kĺb.obl.ulna prox:uhlo.stabil.dlahou	5t15b.0↔	Otv.repoz.triešt.zl:klavikula:uhlo.stabil.dlahou
5t13b.9↔	Otv.rep.triešt.zl.v kĺb.obl.ulna dist:uhlo.stabil.dlahou	5t15b.x	Otv.repoz.triešt.zl:ost.malé k:uhlo.stabil.dlahou
5t13b.x	Otv.rep.triešt.zl.v kĺb.obl.ost.dlhé kosti:uhlo.stabil.dlahou	5t15b.z↔	Otv.repoz.triešt.zl:skapula:uhlo.stabil.dlahou
5t13c.1↔	Otv.rep.triešt.zl.v kĺb.obl.humer.prox:uhl./kondyl.dl	5t15d.0↔	Otv.repoz.triešt.zlom.:klavikula:skobou
5t13c.3↔	Otv.rep.triešt.zl.v kĺb.obl.humer.dist:uhl./kondyl.dl	5t15d.x	Otv.repoz.triešt.zlom.:ost.malé k:skobou
5t13c.x	Otv.rep.triešt.zl.v kĺb.obl.ost.dlhé kosti:uhl./kondyl.dl	5t15d.z↔	Otv.repoz.triešt.zlom.:skapula:skobou
5t13d.x	Otv.rep.triešt.zl.v kĺb.obl.ost.dlhé kosti:skobou	5t15v.x	Otv.repoz.triešt.zlom:ost.malé k:kruh.vonk.skelet.fix.
5t13v.1↔	Otv.rep.triešt.zl.v kĺb.obl.humer.prox:kruh.vonk.skel.fix	5t15x.0↔	Otv.repoz.triešt.zl:klavikula:iným osteos.m
5t13v.3↔	Otv.rep.triešt.zl.v kĺb.obl.humer.dist:kruh.vonk.skel.fix	5t15x.x	Otv.repoz.triešt.zl:ost.malé k:iným osteos.m
5t13v.4↔	Otv.rep.triešt.zl.v kĺb.obl.radius prox:kruh.vonk.skel.fix	5t15x.z↔	Otv.repoz.triešt.zl:skapula:iným osteos.m
5t13v.6↔	Otv.rep.triešt.zl.v kĺb.obl.radius dist:kruh.vonk.skel.fix	5t15z.0↔	Otv.repoz.triešt.zl:klavikula:rezorb.mat
5t13v.7↔	Otv.rep.triešt.zl.v kĺb.obl.ulna prox:kruh.vonk.skel.fix	5t15z.x	Otv.repoz.triešt.zl:ost.malé k:rezorb.mat
5t13v.9↔	Otv.rep.triešt.zl.v kĺb.obl.ulna dist:kruh.vonk.skel.fix	5t15z.z↔	Otv.repoz.triešt.zl:skapula:rezorb.mat
5t13v.x	Otv.rep.triešt.zl.v kĺb.obl.ost.dlhé kosti:kruh.vonk.skel.fix	5t172	Otv.rep.zl.panv.kostí a panv.kruhu:drôtom
5t13x.1↔	Otv.rep.triešt.zl.v kĺb.obl.humer.prox:iným osteos.m	5t174	Otv.rep.zl.panv.kostí a panv.kruhu:ťahovou/serklážou
5t13x.3↔	Otv.rep.triešt.zl.v kĺb.obl.humer.dist:iným osteos.m	5t17g	Otv.rep.zl.panv.kostí a panvového kruhu:závitnicou
5t13x.4↔	Otv.rep.triešt.zl.v kĺb.obl.radius prox:iným osteos.m	5t17h	Otv.rep.zlom.:okraj panv.kostí:skrutkou
5t13x.6↔	Otv.rep.triešt.zl.v kĺb.obl.radius dist:iným osteos.m	5t17k	Otv.rep.zlom:zadná č.panv.kruhu:skrutkou
5t13x.7↔	Otv.rep.triešt.zl.v kĺb.obl.ulna prox:iným osteos.m	5t17n	Otv.rep.zlom:pred. č.panv.kruhu:uhlovost.dl
5t13x.9↔	Otv.rep.triešt.zl.v kĺb.obl.ulna dist:iným osteos.m	5t17o	Otv.rep.zlom:zadná č.panv.kruhu:uhlovost.dl
5t13x.x	Otv.rep.triešt.zl.v kĺb.obl.ost.dlhé kosti:iným osteos.m	5t17r	Otv.rep.zlom:predná č.panv.kruhu:dlahou
5t13z.1↔	Otv.rep.triešt.zl.v kĺb.obl.humer.prox:resorb.mat	5t17s	Otv.rep.zlom: zadná č.panv.kruhu:dlahou
5t13z.3↔	Otv.rep.triešt.zl.v kĺb.obl.humer.dist:resorb.mat	5t17t	Otv.rep.zlom.panv.kostí a panv.kruhu:vonk.skelet.fix.
5t13z.4↔	Otv.rep.triešt.zl.v kĺb.obl.radius prox:resorb.mat	5t17u	Otv.rep.panv.kostí a panv.kruhu:vnút.skeletár.fixátorom
5t13z.6↔	Otv.rep.triešt.zl.v kĺb.obl.radius dist:resorb.mat	5t17x	Otv.rep.zl.panv.kostí a panv.kruhu:iným osteos.m.

5t17z	Otv.rep.zl.panv.kostí a panv.kruhu:resorb.mat.	5t19x.1↔	Otv.rep.luxácie:akromioklavikulárny kĺb:iným osteos.mat
5t18x↔	Otv.rep.acetabula a hlavy femuru:iným osteos.mat.	5t19x.2↔	Otv.rep.luxácie:torakoskop.kĺb:iným osteos.mat
5t190.0↔	Otv.rep.luxácie:humerglenoid.kĺb:bez osteosyn.	5t19x.3↔	Otv.rep.luxácie:sternoklavikulárny kĺb:iným osteos.mat
5t190.1↔	Otv.rep.luxácie:akromioklavikulárny kĺb:bez osteos.	5t19x.4↔	Otv.rep.luxácie:lakt'ový kĺb:iným osteos.mat
5t190.2↔	Otv.rep.luxácie:torakoskop.kĺb:bez osteosyntézy	5t19x.5↔	Otv.rep.luxácie:prox.radioulnárny kĺb:iným osteos.mat
5t190.3↔	Otv.rep.luxácie:sternoklavikulárny kĺb:bez osteos	5t19x.e↔	Otv.rep.luxácie:iliosakrál'ny kĺb:iným osteos.mat
5t190.4↔	Otv.rep.luxácie:lakt'ový kĺb:bez osteosyntézy	5t19x.f	Otv.rep.luxácie:symfýza:iným osteos.mat
5t190.5↔	Otv.rep.luxácie:prox.radioulnárny kĺb:bez osteos.	5t19x.x	Otv.rep.luxácie:ostatné kĺby:iným osteos.mat
5t190.f	Otv.rep.luxácie:symfýza:bez osteosyntézy	5t19z.0↔	Otv.rep.luxácie:humerglenoid.kĺb:rezorb.mat
5t190.x	Otv.rep.luxácie:ostatné kĺby:bez osteosyntézy	5t19z.1↔	Otv.rep.luxácie:akromioklavikulárny kĺb:rezorb.mat
5t191.0↔	Otv.rep.luxácie:humerglenoid.kĺb:skrutkou	5t19z.2↔	Otv.rep.luxácie:torakoskop.kĺb:rezorb.mat
5t191.1↔	Otv.rep.luxácie:akromioklavikulárny kĺb:skrutkou	5t19z.3↔	Otv.rep.luxácie:sternoklavikulárny kĺb:rezorb.mat
5t191.2↔	Otv.rep.luxácie:torakoskop.kĺb:skrutkou	5t19z.4↔	Otv.rep.luxácie:lakt'ový kĺb:rezorb.mat
5t191.3↔	Otv.rep.luxácie:sternoklavikulárny kĺb:skrutkou	5t19z.5↔	Otv.rep.luxácie:prox.radioulnárny kĺb:rezorb.mat
5t191.4↔	Otv.rep.luxácie:lakt'ový kĺb:skrutkou	5t19z.e↔	Otv.rep.luxácie:iliosakrál'ny kĺb:rezorb.mat
5t191.5↔	Otv.rep.luxácie:prox.radioulnárny kĺb:skrutkou	5t19z.f	Otv.rep.luxácie:symfýza:rezorb.mat
5t191.e↔	Otv.rep.luxácie:iliosakrál'ny kĺb:skrutkou	5t19z.x	Otv.rep.luxácie:ostatné kĺby:rezorb.mat
5t191.f	Otv.rep.luxácie:symfýza:skrutkou	5t211.0↔	Zat.rep.zl./epiphyzeolýzy:klavikula:skrutkou
5t191.x	Otv.rep.luxácie:ostatné kĺby:skrutkou	5t211.1↔	Zat.rep.zl./epiphyzeolýzy:humerus prox.:skrutkou
5t193.0↔	Otv.rep.luxácie:humerglenoid.kĺb:skrutkou	5t211.2↔	Zat.rep.zl./epiphyzeolýzy:humerus diafýza:skrutkou
5t193.1↔	Otv.rep.luxácie:akromioklavikulárny kĺb:skrutkou	5t211.3↔	Zat.rep.zl./epiphyzeolýzy:humerus distál.:skrutkou
5t193.2↔	Otv.rep.luxácie:torakoskop.kĺb:skrutkou	5t211.4↔	Zat.rep.zl./epiphyzeolýzy:radius prox.:skrutkou
5t193.3↔	Otv.rep.luxácie:sternoklavikulárny kĺb:skrutkou	5t211.5↔	Zat.rep.zl./epiphyzeolýzy:radius diafýza:skrutkou
5t193.4↔	Otv.rep.luxácie:lakt'ový kĺb:skrutkou	5t211.6↔	Zat.rep.zl./epiphyzeolýzy:radius distál.:skrutkou
5t193.5↔	Otv.rep.luxácie:prox.radioulnárny kĺb:skrutkou	5t211.7↔	Zat.rep.zl./epiphyzeolýzy:ulna proximálna:skrutkou
5t193.e↔	Otv.rep.luxácie:iliosakrál'ny kĺb:skrutkou	5t211.8↔	Zat.rep.zl./epiphyzeolýzy:ulna diaf.:skrutkou
5t193.f	Otv.rep.luxácie:symfýza:skrutkou	5t211.9↔	Zat.rep.zl./epiphyzeolýzy:ulna distálna:skrutkou
5t193.x	Otv.rep.luxácie:ostatné kĺby:skrutkou	5t211.d	Zat.rep.zl./epiphyzeolýzy:panva:skrutkou
5t194.0↔	Otv.rep.luxácie:humerglenoid.kĺb:drôt/serkláž	5t211.x	Zat.rep.zl./epiphyzeolýzy:ostatné k.:skrutkou
5t194.1↔	Otv.rep.luxácie:akromioklavikulárny kĺb:drôt/serkláž	5t211.z↔	Zat.rep.zl./epiphyzeolýzy:skapula:skrutkou
5t194.2↔	Otv.rep.luxácie:torakoskop.kĺb:drôt/serkláž	5t213.0↔	Zat.rep.zl./epiphyzeolýzy:klavikula:štandard.dlahou
5t194.3↔	Otv.rep.luxácie:sternoklavikulárny kĺb:drôt/serkláž	5t213.1↔	Zat.rep.zl./epiphyzeolýzy:humerus prox:štandard.dlahou
5t194.4↔	Otv.rep.luxácie:lakt'ový kĺb:drôt/serkláž	5t213.2↔	Zat.rep.zl./epiphyzeolýzy:humerus diafýza:štandard.dlahou
5t194.5↔	Otv.rep.luxácie:prox.radioulnárny kĺb:drôt/serkláž	5t213.3↔	Zat.rep.zl./epiphyzeolýzy:humerus distál.:štandard.dlahou
5t194.e↔	Otv.rep.luxácie:iliosakrál'ny kĺb:drôt/serkláž	5t213.4↔	Zat.rep.zl./epiphyzeolýzy:radius prox:štandard.dlahou
5t194.f	Otv.rep.luxácie:symfýza:drôt/serkláž	5t213.5↔	Zat.rep.zl./epiphyzeolýzy:radius diafýza:štandard.dlahou
5t194.x	Otv.rep.luxácie:ostatné kĺby:drôt/serkláž	5t213.6↔	Zat.rep.zl./epiphyzeolýzy:radius distál.:štandard.dlahou
5t199.x	Otv.rep.luxácie:ostatné kĺby:transfix.klincom	5t213.7↔	Zat.rep.zl./epiphyzeolýzy:ulna proximálna:štandard.dlahou
5t19a.0↔	Otv.rep.luxácie:humerglenoid.kĺb:intramedul.klin	5t213.8↔	Zat.rep.zl./epiphyzeolýzy:ulna diaf:štandard.dlahou
5t19a.1↔	Otv.rep.luxácie:akromioklavikulárny kĺb:intramedul.klin	5t213.9↔	Zat.rep.zl./epiphyzeolýzy:ulna distálna:štandard.dlahou
5t19a.3↔	Otv.rep.luxácie:sternoklavikulárny kĺb:intramedul.klin	5t213.d	Zat.rep.zl./epiphyzeolýzy:panva:štandard.dlahou
5t19a.4↔	Otv.rep.luxácie:lakt'ový kĺb:intramedul.klinom	5t213.x	Zat.rep.zl./epiphyzeolýzy:ostatné k.:štandard.dlahou
5t19a.5↔	Otv.rep.luxácie:prox.radioulnárny kĺb:intramedul.klin	5t213.z↔	Zat.rep.zl./epiphyzeolýzy:skapula:štandard.dlahou
5t19a.x	Otv.rep.luxácie:ostatné kĺby:intramedul.klin	5t214.0↔	Zat.rep.zl./epiphyzeolýzy:klavikula:drôt./serkláž
5t19b.0↔	Otv.rep.luxácie:humerglenoid.kĺb:uhlo.stabil.dlahou	5t214.1↔	Zat.rep.zl./epiphyzeolýzy:humerus prox.:drôt./serkláž
5t19b.1↔	Otv.rep.luxácie:akromioklavikulárny kĺb:uhlo.stabil.dlahou	5t214.2↔	Zat.rep.zl./epiphyzeolýzy:humerus diafýza:drôt./serkláž
5t19b.2↔	Otv.rep.luxácie:torakoskop.kĺb:uhlo.stabil.dlahou	5t214.3↔	Zat.rep.zl./epiphyzeolýzy:humerus distál.:drôt./serkláž
5t19b.3↔	Otv.rep.luxácie:sternoklavikulárny kĺb:uhlo.stabil.dlahou	5t214.4↔	Zat.rep.zl./epiphyzeolýzy:radius prox.:drôt./serkláž
5t19b.4↔	Otv.rep.luxácie:lakt'ový kĺb:uhlo.stabil.dlahou	5t214.5↔	Zat.rep.zl./epiphyzeolýzy:radius diafýza:drôt./serkláž
5t19b.5↔	Otv.rep.luxácie:prox.radioulnárny kĺb:uhlo.stabil.dlahou	5t214.6↔	Zat.rep.zl./epiphyzeolýzy:radius distál.:drôt./serkláž
5t19b.e↔	Otv.rep.luxácie:iliosakrál'ny kĺb:uhlo.stabil.dlahou	5t214.7↔	Zat.rep.zl./epiphyzeolýzy:ulna proximálna:drôt./serkláž
5t19b.f	Otv.rep.luxácie:symfýza:uhlo.stabil.dlahou	5t214.8↔	Zat.rep.zl./epiphyzeolýzy:ulna diaf.:drôt./serkláž
5t19b.x	Otv.rep.luxácie:ostatné kĺby:uhlo.stabil.dlahou	5t214.9↔	Zat.rep.zl./epiphyzeolýzy:ulna distálna:drôt./serkláž
5t19d.0↔	Otv.rep.luxácie:humerglenoid.kĺb:skobou	5t214.d	Zat.rep.zl./epiphyzeolýzy:panva:drôt./serkláž
5t19d.1↔	Otv.rep.luxácie:akromioklavikulárny kĺb:skobou	5t214.x	Zat.rep.zl./epiphyzeolýzy:ostatné k.:drôt./serkláž
5t19d.2↔	Otv.rep.luxácie:torakoskop.kĺb:skobou	5t214.z↔	Zat.rep.zl./epiphyzeolýzy:skapula:drôt./serkláž
5t19d.3↔	Otv.rep.luxácie:sternoklavikulárny kĺb:skobou	5t215.x	Zat.rep.zl./epiphyzeolýzy:ostatné k.:dyn.kompr.skrutkou v dl.
5t19d.4↔	Otv.rep.luxácie:lakt'ový kĺb:skobou	5t216.1↔	Zat.rep.zl./epiphyzeol:humerus prox.:nezaist.predvrt.iM klin
5t19d.5↔	Otv.rep.luxácie:prox.radioulnárny kĺb:skobou	5t216.2↔	Zat.rep.zl./epiphyzeol:humerus diafýza:nezaist.predvrt.iM klin
5t19d.e↔	Otv.rep.luxácie:iliosakrál'ny kĺb:skobou	5t216.3↔	Zat.rep.zl./epiphyzeol:humerus distál.:nezaist.predvrt.iM klin
5t19d.f	Otv.rep.luxácie:symfýza:skobou	5t216.4↔	Zat.rep.zl./epiphyzeol:radius prox.:nezaist.predvrt.iM klin
5t19d.x	Otv.rep.luxácie:ostatné kĺby:skobou	5t216.5↔	Zat.rep.zl./epiphyzeol:radius diafýza:nezaist.predvrt.iM klin
5t19t.0↔	Otv.rep.luxácie:humerglenoidálny kĺb:vonk.skelet.fix	5t216.6↔	Zat.rep.zl./epiphyzeol:radius distál.:nezaist.predvrt.iM klin
5t19t.1↔	Otv.rep.luxácie:akromioklavikulárny kĺb:vonk.skelet.fix	5t216.7↔	Zat.rep.zl./epiphyzeol:ulna proximálna:nezaist.predvrt.iM klin
5t19t.4↔	Otv.rep.luxácie:lakt'ový kĺb:vonk.skelet.fix	5t216.8↔	Zat.rep.zl./epiphyzeol:ulna diaf.:nezaist.predvrt.iM klin
5t19t.5↔	Otv.rep.luxácie:prox.radioulnárny kĺb:vonk.skelet.fix	5t216.9↔	Zat.rep.zl./epiphyzeol:ulna distálna:nezaist.predvrt.iM klin
5t19t.e↔	Otv.rep.luxácie:iliosakrál'ny kĺb:vonk.skelet.fix	5t216.x	Zat.rep.zl./epiphyzeol:ostatné k.:nezaist.predvrt.iM klin
5t19t.f	Otv.rep.luxácie:symfýza:vonk.skelet.fix	5t217.1↔	Zat.rep.zl./epiphyzeol:humerus prox.:zaist.intramedul.kl
5t19t.x	Otv.rep.luxácie:ostatné kĺby:vonk.skelet.fix	5t217.2↔	Zat.rep.zl./epiphyzeol:humerus diafýza:zaist.intramedul.kl
5t19x.0↔	Otv.rep.luxácie:humerglenoid.kĺb:iným osteos.mat	5t217.3↔	Zat.rep.zl./epiphyzeol:humerus distál.:zaist.intramedul.kl

5t217.4↔	Zat.rep.zl./epiphyzeol:radius prox.:zaist.intramedul.kl	5t21x.0↔	Zat.rep.zl./epiphyzeolýzy:klavikula:iným osteos.m.
5t217.5↔	Zat.rep.zl./epiphyzeol:radius diafýza:zaist.intramedul.kl	5t21x.1↔	Zat.rep.zl./epiphyzeolýzy:humerus prox:iným osteos.m.
5t217.6↔	Zat.rep.zl./epiphyzeol:radius distál:zaist.intramedul.kl	5t21x.2↔	Zat.rep.zl./epiphyzeolýzy:humerus diaf:iným osteos.m.
5t217.7↔	Zat.rep.zl./epiphyzeol:ulna proximálna:zaist.intramedul.kl	5t21x.3↔	Zat.rep.zl./epiphyzeolýzy:humerus dist:iným osteos.m.
5t217.8↔	Zat.rep.zl./epiphyzeol:ulna diaf.:zaist.intramedul.kl	5t21x.4↔	Zat.rep.zl./epiphyzeolýzy:radius prox:iným osteos.m.
5t217.9↔	Zat.rep.zl./epiphyzeol:ulna distálna:zaist.intramedul.kl	5t21x.5↔	Zat.rep.zl./epiphyzeolýzy:radius diaf:iným osteos.m.
5t217.x	Zat.rep.zl./epiphyzeol:ostatné k.:zaist.intramedul.kl	5t21x.6↔	Zat.rep.zl./epiphyzeolýzy:radius dist:iným osteos.m.
5t218.1↔	Zat.rep.zl./epiphyzeol:humerus prox.:iM klin so zaist.klb.k	5t21x.7↔	Zat.rep.zl./epiphyzeolýzy:ulna prox:iným osteos.m.
5t218.2↔	Zat.rep.zl./epiphyzeol:humerus diafýza:iM klin so zaist.klb.k	5t21x.8↔	Zat.rep.zl./epiphyzeolýzy:ulna diaf:iným osteos.m.
5t218.3↔	Zat.rep.zl./epiphyzeol:humerus distál.:iM klin so zaist.klb.k	5t21x.9↔	Zat.rep.zl./epiphyzeolýzy:ulna dist:iným osteos.m.
5t218.4↔	Zat.rep.zl./epiphyzeol:radius prox.:iM klin so zaist.klb.k	5t21x.d	Zat.rep.zl./epiphyzeolýzy:panva:iným osteos.m.
5t218.5↔	Zat.rep.zl./epiphyzeol:radius diafýza:iM klin so zaist.klb.k	5t21x.x	Zat.rep.zl./epiphyzeolýzy:ostatné k:iným osteos.m.
5t218.6↔	Zat.rep.zl./epiphyzeol:radius distál:iM klin so zaist.klb.k	5t21x.z↔	Zat.rep.zl./epiphyzeolýzy:skapula:iným osteos.m.
5t218.7↔	Zat.rep.zl./epiphyzeol:ulna proximálna:iM klin so zaist.klb.k	5t21z.0↔	Zat.rep.zl./epiphyzeolýzy:klavikula:rezorb.mat
5t218.8↔	Zat.rep.zl./epiphyzeol:ulna diaf.:iM klin so zaist.klb.k	5t21z.1↔	Zat.rep.zl./epiphyzeolýzy:humerus prox:rezorb.mat
5t218.9↔	Zat.rep.zl./epiphyzeol:ulna distálna:iM klin so zaist.klb.k	5t21z.2↔	Zat.rep.zl./epiphyzeolýzy:humerus diaf:rezorb.mat
5t218.x	Zat.rep.zl./epiphyzeol:ostatné k.:iM klin so zaist.klb.k	5t21z.3↔	Zat.rep.zl./epiphyzeolýzy:humerus dist:rezorb.mat
5t219.x	Zat.rep.zl./epiphyzeolýzy:ostatné k.:transf.kl.	5t21z.4↔	Zat.rep.zl./epiphyzeolýzy:radius prox:rezorb.mat
5t21a.0↔	Zat.rep.z./epiphyzeol:klavikul:iM drôt,prút	5t21z.5↔	Zat.rep.zl./epiphyzeolýzy:radius diaf:rezorb.mat
5t21a.1↔	Zat.rep.z./epiphyzeol:humer.prox:iM drôt,prút	5t21z.6↔	Zat.rep.zl./epiphyzeolýzy:radius dist:rezorb.mat
5t21a.2↔	Zat.rep.z./epiphyzeol:humer.diaf:iM drôt,prút	5t21z.7↔	Zat.rep.zl./epiphyzeolýzy:ulna prox:rezorb.mat
5t21a.3↔	Zat.rep.z./epiphyzeol:humer.dist:iM drôt,prút	5t21z.8↔	Zat.rep.zl./epiphyzeolýzy:ulna diaf:rezorb.mat
5t21a.4↔	Zat.rep.z./epiphyzeol:radius prox:iM drôt,prút	5t21z.9↔	Zat.rep.zl./epiphyzeolýzy:ulna dist:rezorb.mat
5t21a.5↔	Zat.rep.z./epiphyzeol:rad.diaf:iM drôt,prút	5t21z.d	Zat.rep.zl./epiphyzeolýzy:panva:rezorb.mat
5t21a.6↔	Zat.rep.z./epiphyzeol:rad.dist:iM drôt,prút	5t21z.x	Zat.rep.zl./epiphyzeolýzy:ostatné k:rezorb.mat
5t21a.7↔	Zat.rep.z./epiphyzeol:ulna prox:iM drôt,prút	5t21z.z↔	Zat.rep.zl./epiphyzeolýzy:skapula:rezorb.mat
5t21a.8↔	Zat.rep.z./epiphyzeol:ulna diaf:iM drôt,prút	5t221.e↔	Zat.rep.luxácie.iliosakrálny kĺb:skrutkou
5t21a.9↔	Zat.rep.z./epiphyzeol:ulna dist:iM drôt,prút	5t224.e↔	Zat.rep.luxácie.iliosakrálny kĺb:drôt/serkláž
5t21a.x	Zat.rep.z./epiphyzeol:ost.k.:iM drôt,prút	5t221.e↔	Zat.rep.luxácie.iliosakrálny kĺb:vonk.skelet.fix
5t21a.z↔	Zat.rep.z./epiphyzeol:skapula:iM drôt,prút	5t22x.e↔	Zat.rep.luxácie.iliosakrálny kĺb:iným osteos.mat
5t21b.0↔	Zat.rep.zl./epiphyzeolýzy:klavikula:uhlo.stab.dlahou	5t22z.e↔	Zat.rep.luxácie.iliosakrálny kĺb:rezorb.mat
5t21b.1↔	Zat.rep.zl./epiphyzeolýzy:humerus prox:uhlo.stab.dlahou	5t300.0↔	Otv.chir.artrotómia,kapsulotómia:humeroglenoid.kĺb
5t21b.2↔	Zat.rep.zl./epiphyzeolýzy:humerus diaf:uhlo.stab.dlahou	5t300.1↔	O.ch.artrotómia,kapsulotómia:akromioklav.kĺb
5t21b.3↔	Zat.rep.zl./epiphyzeolýzy:humerus dist.:uhlo.stab.dl	5t300.2↔	O.ch.artrotóm.kapsutomómia:torakoskop.kĺb
5t21b.4↔	Zat.rep.zl./epiphyzeolýzy:radius prox:uhlo.stab.dlahou	5t300.3↔	O.ch.artrotómia,kapsulotómia:sternoklavikul.kĺb
5t21b.5↔	Zat.rep.zl./epiphyzeolýzy:radius diaf:uhlo.stab.dlahou	5t300.4↔	O.ch.artrotómia,kapsulotómia:laktový kĺb
5t21b.6↔	Zat.rep.zl./epiphyzeolýzy:radius distál.:uhlo.stab.dl	5t300.5↔	O.ch.artrotómia,kapsulotómia:prox.raduln.kĺb
5t21b.7↔	Zat.rep.zl./epiphyzeolýzy:ulna prox:uhlo.stab.dlahou	5t300.e↔	O.ch.artrotómia,kapsulotómia:iliosakrálny kĺb
5t21b.8↔	Zat.rep.zl./epiphyzeolýzy:ulna diaf:uhlo.stab.dlahou	5t300.f	O.ch.artrotómia,kapsulotómia:symfýza
5t21b.9↔	Zat.rep.zl./epiphyzeolýzy:ulna dist:uhlo.stab.dlahou	5t300.x	O.ch.artrotómia,kapsulotómia:ostatné kĺby
5t21b.d	Zat.rep.zl./epiphyzeolýzy:panva:uhlo.stab.dlahou	5t301.0↔	Otv.ch.asept.preplach.drenáž:humeroglenoid.kĺb
5t21b.x	Zat.rep.zl./epiphyzeolýzy:ostat.k.:uhlo.stab.dl	5t301.1↔	O.ch.aseptická preplach.drenáž:akromioklav.kĺb
5t21b.z↔	Zat.rep.zl./epiphyzeolýzy:skapula:uhlo.stab.dl	5t301.2↔	O.ch.aseptická preplach.drenáž:torakoskop.kĺb
5t21c.1↔	Zat.rep.zl./epiphyzeolýzy:humerus prox:uhl./kondyl.dl	5t301.3↔	O.ch.aseptická preplach.drenáž:sternkl.kĺb
5t21c.3↔	Zat.rep.zl./epiphyzeolýzy:humerus dist:uhl./kondyl.dl	5t301.4↔	O.ch.aseptická preplach.drenáž:laktový kĺb
5t21c.x	Zat.rep.zl./epiphyzeolýzy:ostatné k:uhl./kondyl.dl	5t301.5↔	O.ch.aseptická preplach.drenáž:prx.raduln.kĺb
5t21t.0↔	Zat.rep.zl./epiphyzeolýzy:klavikula:vonk.skelet.fix	5t301.e↔	O.ch.aseptická preplach.drenáž:iliosakrálny kĺb
5t21t.1↔	Zat.rep.zl./epiphyzeolýzy:humerus prox:vonk.skelet.fix	5t301.f	Otv.chir.asept.preplach.drenáž:symfýza
5t21t.2↔	Zat.rep.zl./epiphyzeolýzy:humerus diaf:vonk.skelet.fix	5t301.x	Otvor.chir.asept.preplachová drenáž:ost.kĺby
5t21t.3↔	Zat.rep.zl./epiphyzeolýzy:humerus dist:vonk.skelet.fix	5t302.0↔	Otv.ch.sept.preplach.drenáž:humeroglenoid.kĺb
5t21t.4↔	Zat.rep.zl./epiphyzeolýzy:radius prox:vonk.skelet.fix	5t302.1↔	O.ch.septická preplach.drenáž:akrklav.kĺb
5t21t.5↔	Zat.rep.zl./epiphyzeolýzy:radius diaf:vonk.skelet.fix	5t302.2↔	O.ch.septická preplach.drenáž:torakoskop.kĺb
5t21t.6↔	Zat.rep.zl./epiphyzeolýzy:radius dist:vonk.skelet.fix	5t302.3↔	O.ch.septická preplach.drenáž:sternkl.kĺb
5t21t.7↔	Zat.rep.zl./epiphyzeolýzy:ulna prox:vonk.skelet.fix	5t302.4↔	O.ch.septická preplach.drenáž:laktový kĺb
5t21t.8↔	Zat.rep.zl./epiphyzeolýzy:ulna diaf:vonk.skelet.fixátor	5t302.5↔	O.ch.septická preplach.drenáž:prx.raduln.kĺb
5t21t.9↔	Zat.rep.zl./epiphyzeolýzy:ulna dist:vonk.skelet.fix	5t302.e↔	O.ch.septická preplach.drenáž:iliosakrálny kĺb
5t21t.d	Zat.rep.zl./epiphyzeolýzy:panva:vonk.skelet.fix	5t302.f	Otv.chir.sept.preplach.drenáž:symfýza
5t21t.x	Zat.rep.zl./epiphyzeolýzy:ostatné k:vonk.skelet.fix	5t302.g↔	O.ch.septická preplach.drenáž:bedr.kĺb
5t21t.z↔	Zat.rep.zl./epiphyzeolýzy:skapula:vonk.skelet.fix	5t302.x	Otvor.chir.sept.preplachová drenáž:kĺbu:ost.kĺby
5t21v.1↔	Zat.rep.zl./epiphýz:hum.prox:kruh.vonkaj.fix	5t303.0↔	O.ch.debridement:humeroglenoidálny kĺb
5t21v.2↔	Zat.rep.zl./epiphýz:hum.diaf.:kruh.vonkaj.fix	5t303.1↔	O.ch.debridement:akromioklavikulárny kĺb
5t21v.3↔	Zat.rep.zl./epiphýz:hum.dis:kruh.vonkaj.fix	5t303.2↔	O.ch.debridement:torakoskopulárny kĺb
5t21v.4↔	Zat.rep.zl./epiphýz:rad.prx:kruh.vonkaj.fix	5t303.3↔	O.ch.debridement:sternoklavikulárny kĺb
5t21v.5↔	Zat.rep.zl./epiphýz:rad.diaf:kruh.vonkaj.fix	5t303.4↔	Otv.chir.debridement:laktový kĺb
5t21v.6↔	Zat.rep.zl./epiphýz:rad.dis.:kruh.vonkaj.fixátor	5t303.5↔	O.ch.debridement:prox.radioulnárny kĺb
5t21v.7↔	Zat.rep.zl./epiphyzeolýzy:ulna prox.:kruh.vonkaj.fix	5t303.e↔	O.ch.debridement:iliosakrálny kĺb
5t21v.8↔	Zat.rep.zl./epiphyzeolýzy:ulna diaf:kruh.vonkaj.fix	5t303.f	Otv.chir.debridement:symfýza
5t21v.9↔	Zat.rep.zl./epiphyzeolýzy:ulna dist:kruh.vonkaj.fix	5t303.x	O.ch.debridement:ostatné kĺby
5t21v.d	Zat.rep.zl./epiphyzeolýzy:panva:kruh.vonkaj.fix	5t304.0↔	Otv.ch.parc.synovektómia:humeroglenoid.kĺb
5t21v.x	Zat.rep.zl./epiphyzeolýzy:ostatné k.:kr.vonkaj.fix	5t304.1↔	O.ch.parcial.synovektómia:akromioklavikul.kĺb

5f304.2↔	O.ch.parcial.synovektómia:torakoskapulár.klb	5f30a.f	O.ch.vloženie nosiča lieku:symfýza
5f304.3↔	O.ch.parcial.synovektómia:sternoklavikul.klb	5f30a.x	O.ch.vloženie nosiča lieku,ostatné klby
5f304.4↔	Otv.ch.parcialna synovektómia:laktový klb	5f30b.0↔	Otv.ch.odstr.nosiča lieku:humeroglenoid.klb
5f304.5↔	O.ch.parcial.synovektómia:prox.radioulnár.klb	5f30b.1↔	O.ch.odstránenie nosiča lieku:akromioklavikul.klb
5f304.e↔	O.ch.parcial.synovektómia:iliosakrálny klb	5f30b.2↔	O.ch.odstránenie nosiča lieku:torakoskapulár.kl
5f304.f	Otv.chir.parc.synovektómia:symfýza	5f30b.3↔	O.ch.odstránenie nosiča lieku:sternoklavikul.klb
5f304.g↔	O.ch.parcial.synovektómia:bedr.klb	5f30b.4↔	O.ch.odstránenie nosiča lieku:laktový klb
5f304.x	Otv.chir.parcialna synovektómia:ostatné klby	5f30b.5↔	O.ch.odstránenie nosiča lieku:prox.radioulnár.klb
5f305.0↔	Otv.chir.totál.synovektómia:humeroglenoid.klb	5f30b.e↔	O.ch.odstránenie nosiča lieku:iliosakrálny klb
5f305.1↔	O.ch.totálna synovektómia:akromioklavikul.klb	5f30b.f	O.ch.odstránenie nosiča lieku:symfýza
5f305.2↔	O.ch.totálna synovektómia:torakoskapulár.kl	5f30b.x	Otv.ch.O.ch.odstránenie nosiča lieku:ostat.klby
5f305.3↔	O.ch.totálna synovektómia:sternoklavikul.klb	5f30c.0↔	O.ch.odstr.častí a zvyškov väzov:humeroglenoid.klb
5f305.4↔	O.ch.totálna synovektómia:laktový klb	5f30c.1↔	O.ch.odstr.častí a zvyškov väzov:akromioklavik.klb
5f305.5↔	O.ch.totálna synovektómia:prox.radioulnár.klb	5f30c.2↔	O.ch.odstr.častí a zvyškov väzov:torakoskapulár.kl
5f305.e↔	O.ch.totálna synovektómia:iliosakrálny klb	5f30c.3↔	O.ch.odstr.častí a zvyškov väzov:sternoklavikul.klb
5f305.f	O.ch.totálna synovektómia:symfýza	5f30c.4↔	Otv.ch.odstr.častí a zvyškov väzov:laktový klb
5f305.g↔	O.ch.totálna synovektómia:bedrový klb	5f30c.5↔	O.ch.odstr.častí a zvyškov väzov:prox.radiouln.klb
5f305.x	O.ch.totálna synovektómia:ostatné klby	5f30c.e↔	O.ch.odstr.častí a zvyškov väzov:iliosakrálny klb
5f306.0↔	O.ch.mobilizácia kľbu(artrolýza):humeroglen.klb	5f30c.f	O.ch.odstr.častí a zvyškov väzov:symfýza
5f306.1↔	O.ch.mobilizácia kľbu(artrolýza):akromioklav.klb	5f30c.x	Otv.ch.O.ch.odstr.častí a zvyškov väzov:ostatné klby
5f306.2↔	O.ch.mobilizácia kľbu(artrolýza):torakoskapr.klb	5f30x.0↔	Iné otv.ch.revízie:humeroglenoidálny klb
5f306.3↔	O.ch.mobilizácia kľbu(artrolýza):sternoklav.klb	5f30x.1↔	Iné otv.ch.revízie:akromioklavikulárny klb
5f306.4↔	O.ch.mobilizácia kľbu(artrolýza):laktový klb	5f30x.2↔	Iné otv.ch.revízie:torakoskapulárny klb
5f306.5↔	O.ch.mobilizácia kľbu(artrolýza):prx.raduln.klb	5f30x.3↔	Iné otv.ch.revízie:sternoklavikulárny klb
5f306.x	O.ch.mobilizácia kľbu(artrolýza)ostatné klby	5f30x.4↔	Iné otv.ch.revízie:laktový klb
5f307.0↔	O.ch.odstr.periartikulár.osifikácií:humeroglen.klb	5f30x.5↔	Iné otv.ch.revízie:prox.radioulnárny klb
5f307.1↔	O.ch.odstr.periartikulár.osifikácií:akromioklavikul.klb	5f30x.6↔	Iné otv.ch.revízie:dist.radioulnárny klb
5f307.2↔	O.ch.odstr.periartikulár.osifikácií:torakoskapulár.klb	5f30x.8↔	Iné otv.ch.revízie:radiokarpálny klb
5f307.3↔	O.ch.odstr.periartik.osifikácií:sternoklavikul.klb	5f30x.9↔	Iné otv.ch.revízie:ulnokarpálny klb
5f307.4↔	Otv.chir.odstr.periartikulár.osifikácií:laktový klb	5f30x.e↔	Iné otv.ch.revízie:iliosakrálny klb
5f307.5↔	O.ch.odstr.periartikulár.osifikácií:prox.radioulnár.klb	5f30x.f	Iné otv.ch.revízie:symfýza
5f307.e↔	O.ch.odstr.periartikulár.osifikácií:iliosakrál.klb	5f30x.g↔	Iné otv.ch.revízie:bedr.klb
5f307.f	O.ch.odstr.periartikulár.osifikácií:symfýza	5f30x.j↔	Iné otv.ch.revízie:prox.tibiofibulárny klb
5f307.x	O.ch.odstr.periartikulár.osifikácií:ostatné klby	5f30x.k↔	Iné otv.ch.revízie:členkový klb horný
5f308.0↔	Otv.chir.odstr.vof.telies z kľbu:humeroglenoid.klb	5f30x.m↔	Iné otv.ch.revízie:členkový klb dolný
5f308.1↔	O.ch.odstránenie voľných telies:akromioklavikul.klb	5f30x.n↔	Iné otv.ch.revízie:tarzálné klby
5f308.2↔	O.ch.odstránenie voľných telies:torakoskapulár.kl	5f30x.p↔	Iné otv.ch.revízie:tarzometatarzálné klby
5f308.3↔	O.ch.odstránenie voľných telies:sternoklavikul.klb	5f30x.q↔	Iné otv.ch.revízie:metatarzofalang.kl.
5f308.4↔	Otv.chir.odstr.voľných telies:laktový klb	5f30x.r↔	Iné otv.ch.revízie:interfalangeálny klb n.
5f308.5↔	O.ch.odstránenie voľných telies:prox.radioulnár.klb	5f30x.x	Iné otv.ch.revízie:ostatné klby
5f308.e↔	O.ch.odstránenie voľných telies:iliosakrálny klb	5f310.0↔	Otv.chir.exciz.chor.zm.č.klb.chrup:humerogl.klb
5f308.f	Otv.chir.odstr.voľných telies:symfýza	5f310.1↔	O.ch.excizia chor.zmen.č.klb.chrup:akromiokl.klb
5f308.x	O.ch.odstránenie voľných telies:ostatné klby	5f310.3↔	O.ch.excizia chor.zmen.č.klb.chrup:sternoklav.klb
5f309.0↔	Otv.ch.extirp.cysty(Baker.cysta):humerogl.klb	5f310.4↔	O.ch.excizia chor.zmen.č.klb.chrup:laktový klb
5f309.1↔	O.ch.extirpácia cysty(Baker.cysta):akromioklavikul.klb	5f310.5↔	O.ch.excizia chor.zmen.č.klb.chrup:prox.radiouln.klb
5f309.2↔	O.ch.extirpácia cysty(Baker.cysta):torakoskapulár.klb	5f310.e↔	O.ch.excizia chor.zmen.č.klb.chrup:iliosakrálny klb
5f309.3↔	O.ch.extirpácia cysty(Baker.cysta):sternoklavik.klb	5f310.f	O.ch.excizia chor.zmen.č.klb.chrup:symfýza
5f309.4↔	O.ch.extirpácia cysty(Baker.cysta):laktový klb	5f310.x	O.ch.excizia chor.zmen.č.klb.chrup:ostat.klby
5f309.5↔	O.ch.extirpácia cysty(Baker.cysta):prox.radioulnár.klb	5f311.0↔	Otv.chir.refix.osteochondrál.fragmentu:humerogl.klb
5f309.6↔	O.ch.extirpácia cysty(Baker.cysta):dist.radioulnár.klb	5f311.4↔	O.ch.refixácia osteochondrál.fragmentu:lakt. klb
5f309.8↔	O.ch.extirpácia cysty(Baker.cysta):radiokarpál.klb	5f311.5↔	O.ch.refixácia osteochondrál.fragmentu:prox.radiou.klb
5f309.9↔	O.ch.extirpácia cysty(Baker.cysta):ulnokarpálny klb	5f311.e↔	O.ch.refixácia osteochondrál.fragmentu:iliosakr.klb
5f309.e↔	O.ch.extirpácia cysty(Baker.cysta):iliosakrálny klb	5f311.f	O.ch.refixácia osteochondrál.fragmentu:symfýza
5f309.f	Otv.ch.extirp.cysty(Baker.cysta):symfýza	5f311.x	O.ch.refixácia osteochondrál.fragmentu:ostat.klby
5f309.g↔	O.ch.extirpácia cysty(Baker.cysta):bedr.klb	5f312.0↔	Otv.chir.subchondr.spongiopl.s fix.frag:humerogl.klb
5f309.j↔	O.ch.extirpácia cysty(Baker.cysta):prox.tibiofibulárny klb	5f312.4↔	O.ch.subchondrál.spongioplast.s fix.fragm:laktový klb
5f309.k↔	O.ch.extirpácia cysty(Baker.cysta):členk.klb h.	5f312.5↔	O.ch.subchondrál.spongioplast.s fix.fragm:prox.radiou.klb
5f309.m↔	O.ch.extirpácia cysty(Baker.cysta):členk.klb d.	5f312.x	O.ch.subchondrál.spongioplast.s fix.fragm:ostat.klby
5f309.n↔	O.ch.extirpácia cysty(Baker.cysta):tarzálné klby	5f317.0↔	Otv.chir.transplantácia chrupavky:humeroglenoid.klb
5f309.p↔	O.ch.extirpácia cysty(Baker.cysta):tarzometatarz.klby	5f317.4↔	O.ch.transplant.chrupavky:laktový klb
5f309.q↔	O.ch.extirpácia cysty(Baker.cysta):metatarzofalang.kl.	5f317.5↔	O.ch.transplant.chrupavky:prox.radioulnár.klb
5f309.r↔	O.ch.extirpácia cysty(Baker.cysta):interfalang.klb n.	5f317.x	O.ch.transplant.chrupavky:ostatné klby
5f309.x	O.ch.extirpácia cysty(Baker.cysta):ostatné klby	5f318.0↔	Otv.chir.odobratie chrupavk.transpl:humerogl.klb
5f30a.0↔	Otv.ch.vlož.nosiča lieku:humeroglenoidálny klb	5f318.4↔	O.ch.odobratie chrupavk.transplantátu:laktový klb
5f30a.1↔	O.ch.vloženie nosiča lieku:akromioklavikul.klb	5f318.x	O.ch.odobratie chrupavk.transplantátu:ostat.klby
5f30a.2↔	O.ch.vloženie nosiča lieku:torakoskapulárny klb	5f31a.0↔	Otv.chir.impl.in vitro vytv.tk.kultúry:humerogl.k.
5f30a.3↔	O.ch.vloženie nosiča lieku:sternoklavikulárny klb	5f31a.4↔	O.ch.implant.in vitro vytvor.tk.kultúry:lakt.klb
5f30a.4↔	Otv.chir.vloženie nosiča lieku:laktový klb	5f31a.5↔	O.ch.implant.in vitro vytvor.tk.kultúry:prox.radiou.k
5f30a.5↔	O.ch.vloženie nosiča lieku:prox.radioulnárny klb	5f31a.x	O.ch.implant.in vitro vytvor.tk.kultúry:ostat.klby
5f30a.e↔	O.ch.vlož.nosiča lieku:iliosakrálny klb	5f31c.0↔	Otv.ch.vyhľad.chrupav[chondrop]l:humeroglenoid.klb

5t31c.1↔	O.ch.vyhľad.chrupav[chondroplast]:akromioklav.kĺb	5t390.f	O.ch.rozdel/prerušenie väzu:symfýza
5t31c.3↔	O.ch.vyhľad.chrupav[chondroplast]:sternoklavikul.kĺb	5t390.x	O.ch.rozdel/prerušenie väzu:ostatné kĺby
5t31c.4↔	O.ch.vyhľad.chrupav[chondroplast]:lakt'ový kĺb	5t391.0↔	Otv.ch.artroriza:humero-glenoidálny kĺb
5t31c.5↔	O.ch.vyhľad.chrupav[chondroplast]:prox.radiolnár.kĺb	5t391.1↔	Otv.ch.artroriza:akromioklavikul.kĺb
5t31c.e↔	O.ch.vyhľad.chrupav[chondroplast]:iliosakrálny kĺb	5t391.2↔	Otv.ch.artroriza:torakoskapulárny kĺb
5t31c.x	O.ch.vyhľad.chrupav[chondroplast]:ostatné kĺby	5t391.3↔	Otv.ch.artroriza:sternoklavikulárny kĺb
5t31d.0↔	Otv.chir.subchondr.otv.kosti(Pridie):humero-gl.k	5t391.4↔	Otv.ch.Otv.ch.artroriza:lakt'ový kĺb
5t31d.1↔	O.ch.subchondr.otvor.kosti(Pridie):akromiokl.k	5t391.5↔	Otv.ch.artroriza:prox.radiolnárny kĺb
5t31d.3↔	O.ch.subchondr.otvor.kosti(Pridie):sternokl.k	5t391.e↔	Otv.ch.artroriza:iliosakrálny kĺb
5t31d.4↔	O.ch.subchondr.otvor.kosti(Pridie):lakt'.kĺb	5t391.f	Otv.ch.artroriza:symfýza
5t31d.5↔	O.ch.subchondr.otvor.kosti(Pridie):prox.radiou.k	5t391.x	Otv.ch.artroriza:ostatné kĺby
5t31d.x	O.ch.subchondr.otvor.kosti(Pridie):ostat.kĺby	5t392.0↔	Otv.ch.dočas.fixácie:humero-glenoid.kĺb
5t31h.0↔	O.ch.OP chrupav.s tr.chondroc.autol.induk.matrix:humero-gl.	5t392.2↔	O.ch.dočasné fixácie:torakoskapul.kĺb
5t31h.4↔	Otv.ch.OP chrup.s transpl.chondroc.autológ.ind.matrix:lakt'.k	5t392.3↔	O.ch.dočasné fixácie:sternoklavikul.kĺb
5t31h.5↔	O.ch.OP chrupavky s TP chondroc.autol.ind.matrix:p.radiou.k	5t392.4↔	Otv.ch.dočasné fixácie:lakt'ový kĺb
5t31h.x	O.ch.OP chrupavky s TP chondroc.autol.ind.matrix:ost.k	5t392.5↔	O.ch.dočasné fixácie:prox.radiolnár.kĺb
5t31j.0↔	Otv.chir.impl.neindiv.metal.náhr.chrupav:humero-gl.k	5t392.e↔	O.ch.dočasné fixácie:iliosakrálny kĺb
5t31j.1↔	O.ch.implan.neindiv.metal.náhrady chrupav:akromiok.k	5t392.f	O.ch.dočasné fixácie:symfýza
5t31j.2↔	O.ch.implan.neindiv.metal.náhrady chrupav:torakos.k	5t392.x	Otv.ch.dočasné fixácie:ostatné kĺby
5t31j.3↔	O.ch.implan.neindiv.metal.náhrady chrupav:sternokl.k	5t39x.0↔	Iné otv.ch.OP na kĺboch:humero-glenoidálny kĺb
5t31j.4↔	Otv.ch.impl.neindiv.metalic.náhrady chrupav:lakt'.k	5t39x.1↔	Iné otv.ch.OP na kĺboch:akromioklavikulárny kĺb
5t31j.5↔	O.ch.implan.neindiv.metal.náhrady chrupavpr.radiou.k	5t39x.2↔	Iné otv.ch.OP na kĺboch:torakoskapulárny kĺb
5t31j.e↔	O.ch.implan.neindiv.metal.náhrady chrupav:iliosakr.k	5t39x.3↔	Iné otv.ch.OP na kĺboch:sternoklavikulárny kĺb
5t31j.f	O.ch.implan.neindiv.metal.náhrady chrupav:symfýza	5t39x.4↔	Iné otv.ch.OP na kĺboch:lakt'ový kĺb
5t31j.x	O.ch.implan.neindiv.metal.náhrady chrupav:ostat.kĺby	5t39x.5↔	Iné otv.ch.OP na kĺboch:prox.radiolnárny kĺb
5t31k.0↔	Otv.ch.subch.otv.kosti vlož.neb.impl:humero-gl.k	5t39x.e↔	Iné otv.ch.OP na kĺboch:iliosakrálny kĺb
5t31k.1↔	O.ch.subchodrál.otv.kosti s vlož.nebun.impl:akromiokl.k	5t39x.f	Iné otv.ch.OP na kĺboch:symfýza
5t31k.3↔	O.ch.subchodrál.otv.kosti s vlož.nebun.impl:sternokl.k	5t39x.x	Iné otv.ch.OP na kĺboch:ostatné kĺby
5t31k.4↔	Otv.chir.subch.otv.kosti vlož.nebunk.impl:lakt'.kĺb	5t400.0↔	ASK asept.výplach kĺbu s drenážou:humero-glenoid.kĺb
5t31k.5↔	O.ch.subchodrál.otv.kosti s vlož.nebun.impl:p.radiou.k	5t400.1↔	ASK asept.výplach kĺbu s drenážou:akromioklavikul.kĺb
5t31k.x	Otv.chir.O.ch.subchondr.otv.kosti vlož.neb.impl:ost.kĺby	5t400.2↔	ASK asept.výplach kĺbu s drenážou:torakoskapulár.kĺb
5t31x.0↔	Iné otv.chir.OP na kĺbe a menisk:humero-glenoid.kĺb	5t400.3↔	ASK asept.výplach kĺbu s drenážou:sternoklavikul.kĺb
5t31x.1↔	Iné otv.chir.OP na kĺbe a menisk:akromioklavikul.kĺb	5t400.4↔	ASK aseptický výplach kĺbu s drenážou:lakt'ový kĺb
5t31x.2↔	Iné otv.chir.OP na kĺbe a menisk:torakoskapulár.kí	5t400.5↔	ASK asept.výplach kĺbu s drenážou:prox.radiolnár.kĺb
5t31x.3↔	Iné otv.chir.OP na kĺbe a menisk:sternoklavikul.kĺb	5t400.e↔	ASK asept.výplach kĺbu s drenážou:iliosakrálny kĺb
5t31x.4↔	Iné otv.chir.OP na kĺbe a menisk:lakt'ový kĺb	5t400.f	ASK asept.výplach kĺbu s drenážou:symfýza
5t31x.5↔	Iné otv.chir.OP na kĺbe a menisk:prox.radiolnár.kĺb	5t400.m↔	ASK asept.výplach kĺbu s drenážou:členk.kĺb d.
5t31x.e↔	Iné otv.chir.OP na kĺbe a menisk:iliosakrálny kĺb	5t400.n↔	ASK asept.výplach kĺbu s drenážou:tarzálné kĺby
5t31x.f	Iné otv.chir.OP na kĺbe a menisk:symfýza	5t400.q↔	ASK asept.výplach kĺbu s drenážou:metatarzofalang.kí.
5t31x.x	Iné otv.chir.OP na kĺbe a menisk:ostatné kĺby	5t400.r↔	ASK asept.výplach kĺbu s drenážou:interfalang.kĺb n.
5t350↔	Otv.chir.refixácia labra	5t401.0↔	ASK sept.výplach kĺbu s drenážou:humero-glenoid.kĺb
5t351↔	Otv.ch.refixácia okraj.kost.lézií obl.labrum glenoidale	5t401.1↔	ASK sept.výplach kĺbu s drenážou:akromioklavikul.kĺb
5t352↔	Otv.ch.plastika predného okraja glenoidu	5t401.2↔	ASK sept.výplach kĺbu s drenážou:torakoskapulár.kĺb
5t353↔	Otv.ch.plastika zadného okraja glenoidu	5t401.3↔	ASK sept.výplach kĺbu s drenážou:sternoklavikul.kĺb
5t354↔	Otv.ch.plastika pred.č.kĺb.púzdra ramen.kĺbu	5t401.4↔	ASK septický výplach kĺbu s drenážou:lakt'ový kĺb
5t355↔	Otv.ch.plastika zad.č.kĺb.púzdra ramen.kĺbu	5t401.5↔	ASK sept.výplach kĺbu s drenážou:prox.radiolnár.kĺb
5t356↔	Otv.ch.akromioplastika s preruš.Lig.coracoacromiale	5t401.e↔	ASK sept.výplach kĺbu s drenážou:iliosakrálny kĺb
5t357↔	Otv.ch.rekonštrukcia rotát.manžety ramen.k. sutúrou	5t401.f	ASK sept.výplach kĺbu s drenážou:symfýza
5t358↔	Otv.ch.rekonštr.rotátor.manžety ramen.k.transpozíciou šľ.	5t401.m↔	ASK sept.výplach kĺbu s drenážou:členk.kĺb d.
5t359↔	Otv.ch.rekonštr.rotátor.manžety ramen.kĺbu transpl.	5t401.n↔	ASK sept.výplach kĺbu s drenážou:tarzálné kĺby
5t35a↔	Otv.ch.rekonštr.rotát.manžety ramen.kĺbu implantát.	5t401.q↔	ASK sept.výplach kĺbu s drenážou:metatarzofalang.kí.
5t35x↔	Ost.refix.a plastiky väz.aparátu ramen.kĺbu	5t401.r↔	ASK sept.výplach kĺbu s drenážou:interfalang.kĺb n.
5t370↔	Otv.ch. sutúra 1 kolaterál./kapsulár.väzu ostat.kĺbov	5t402.0↔	ASK mobilizácia kĺbu(artrólyza):humero-glenoid.kĺb
5t371↔	Otv.ch. sutúry viacerých kolater./kapsulár.väzov ost.kĺbov	5t402.1↔	ASK mobilizácia kĺbu(artrólyza):akromioklavikul.kĺb
5t372↔	Otv.ch. sutúra prstenc.radiolnár.väzu(lig.anulare)	5t402.2↔	ASK mobilizácia kĺbu(artrólyza):torakoskapulár.kĺb
5t374↔	Otv.ch. sutúra väzivového aparátu klavikuly	5t402.4↔	ASK mobilizácia kĺbu(artrólyza):lakt'ový kĺb
5t375↔	Otv.ch. sutúra väz.ap.klavikuly s dlah.stabilizáciou	5t402.5↔	ASK mobilizácia kĺbu(artrólyza):prox.radiolnár.kĺb
5t376↔	Otv.ch. sutúra väz.ap. klavikuly so stabil.skrutka/drôt	5t402.e↔	ASK mobilizácia kĺbu(artrólyza):iliosakrálny kĺb
5t37x↔	Ost.refixácie väzivového aparátu ost.kĺbov	5t402.x	ASK mobilizácia kĺbu(artrólyza):ostatné kĺby
5t380	Artrodéza sakroiliakálneho spojenia	5t403.0↔	ASK odstránenie OSM:humero-glenoidálny kĺb
5t381	Artrodéza symfýzy lonových kostí	5t403.4↔	ASK odstránenie OSM:lakt'ový kĺb
5t384↔	Artrodéza ramenného kĺbu	5t403.5↔	ASK odstránenie OSM:prox.radiolnárny kĺb
5t385↔	Artrodéza lakt'ového kĺbu	5t403.8↔	ASK odstránenie OSM:radiokarpálny kĺb
5t38x	Artrodézy, ost.	5t403.9↔	ASK odstránenie OSM:ulnokarpálny kĺb
5t390.0↔	O.ch.rozdel/prerušenie väzu:humero-glenoid.kĺb	5t403.h↔	ASK odstránenie OSM:kolen.kĺb
5t390.1↔	O.ch.rozdel/prerušenie väzu:akromioklavikul.kĺb	5t403.k↔	ASK odstránenie OSM:členkový kĺb horný
5t390.3↔	O.ch.rozdel/prerušenie väzu:sternoklavikul.kĺb	5t403.m↔	ASK odstránenie OSM:členkový kĺb dolný
5t390.4↔	Otv.ch.rozdel/preruš.väzu:lakt'ový kĺb	5t403.q↔	ASK odstránenie OSM:metatarzofalang.kí.
5t390.5↔	O.ch.rozdel/prerušenie väzu:prox.radiolnár.kĺb	5t403.x	ASK odstránenie osteosyntet.materiálu:ost.kĺby
5t390.e↔	O.ch.rozdel/prerušenie väzu:iliosakrálny kĺb	5t404.0↔	ASK odstr.volných telies:humero-glenoidálny kĺb

5t404.1↔	ASK odstr.volných telies:akromioklavikul.kĺb	5t414.0↔	ASK elektr.dener.v.syn.a tk.kĺb.púzdra:humerglen.kĺb
5t404.3↔	ASK odstr.volných telies:sternoklavikul.kĺb	5t414.1↔	ASK elektr.dener.v.synovie a tk.kĺb.púzdra:akromiok.kĺb
5t404.4↔	ASK odstr.volných telies:laktový kĺb	5t414.2↔	ASK elektr.dener.v.syn.a tk.kĺb.púzdra:torakosk.kĺb
5t404.5↔	ASK odstr.volných telies:prox.radioulnár.kĺb	5t414.3↔	ASK elektr.dener.v.syn.a tk.kĺb.púzdra:sternoklavik.kĺb
5t404.x	ASK odstránenie volných telies:ostatné kĺby	5t414.4↔	ASK elektr.dener.v.syn.a tk.kĺb.púzdra:laktový kĺb
5t405.0↔	ASK odstr.periartikul.kalcifikátov:humergl.kĺb	5t414.5↔	ASK elektr.dene.v.syn.a tk.kĺb.púz:prox.radioul.kĺb
5t405.4↔	ASK odstr.periartikul.kalcifikátov:laktový kĺb	5t414.e↔	ASK elektroter.den.v.syn.a tk.kĺb.púz:liosakr.kĺb
5t405.5↔	ASK odstr.periartikul.kalcifikátov:prox.radioulnár.kĺb	5t414.f	ASK elektroter.dener.v.syn.a tk.kĺb.púzdra:symfýza
5t405.e↔	ASK odstr.periartikul.kalcifikátov:liosakrálny kĺb	5t414.x	ASK elektr.dener.v.synovie a tk.kĺb.púz:ostat.kĺby
5t405.f	ASK odstr.periartikul.kalcifikátov:symfýza	5t41x.0↔	Iné ASK OP na synovii:humerglenoidálny kĺb
5t405.x	ASK odstr.periartikulárnym kalcifikátov:ostatné kĺby	5t41x.1↔	Iné ASK OP na synovii:akromioklavikulárny kĺb
5t406.0↔	ASK asistov.ošetrovanie zlomeniny:humerglenoid.kĺbu	5t41x.2↔	Iné ASK OP na synovii:torakoskapulárny kĺb
5t406.4↔	ASK asistov.ošetrovanie zlomeniny:laktový kĺb	5t41x.3↔	Iné ASK OP na synovii:sternoklavikulárny kĺb
5t406.5↔	ASK asistov.ošetrovanie zlomeniny:prox.radioulnár.kĺb	5t41x.4↔	Iné artroskop.OP na synovii:laktový kĺb
5t406.x	ASK asistov.ošetrovanie zlomeniny:ostatné kĺby	5t41x.5↔	Iné ASK OP na synovii:prox.radioulnárny kĺb
5t407.0↔	Artroskop.vlož.liek.nosiča:humerglenoid.kĺb	5t41x.e↔	Iné artroskop.OP na synovii:liosakrálny kĺb
5t407.1↔	Artroskop.vloženie liek.nosiča:akromioklavikul.kĺb	5t41x.f	Iné artroskop.OP na synovii:symfýza
5t407.2↔	Artroskop.vlož.liek.nosiča:torakoskapulár.kĺ	5t41x.x	Iné artroskop.OP na synovii:ostatné kĺby
5t407.3↔	Artroskop.vlož.liek.nosiča:sternoklavikul.kĺb	5t420.0↔	ASK excízia poškod.tk.kĺb.chrup:humerglenoid.kĺb
5t407.4↔	Artroskop.vlož.liek.nosiča:laktový kĺb	5t420.1↔	ASK excízia poškod.tk.kĺb.chrup:akromioklavikul.kĺb
5t407.5↔	Artroskop.vlož.liek.nosiča:prox.radioulnár.kĺb	5t420.3↔	ASK excízia poškod.tk.kĺb.chrup:sternoklavikul.kĺb
5t407.e↔	Artroskop.vlož.liek.nosiča:liosakrálny kĺb	5t420.4↔	ASK exc.pošk.tk.kĺb.chrupavky:laktový kĺb
5t407.f	Artroskop.vloženie liek.nosiča:symfýza	5t420.5↔	ASK excízia poškod.tk.kĺb.chrup:prox.radioulná.kĺb
5t407.x	Artroskop.vlož.liek.nosiča:ostatné kĺby	5t420.e↔	ASK excízia poškod.tk.kĺb.chrup:liosakrálny kĺb
5t408.0↔	Artroskop.odstr.liek.nosiča:humerglenoid.kĺb	5t420.f	ASK exc.pošk.tk.kĺb.chrupavky:symfýza
5t408.1↔	Artroskop.odstr.liek.nosiča:akromioklavikul.kĺb	5t420.x	ASK excízia poškod.tk.kĺb.chrupavky:ostatné kĺby
5t408.2↔	Artroskop.odstr.liek.nosiča:torakoskapulár.kĺ	5t421.0↔	ASK refixácia osteochondr.fragm:humerglenoid.kĺb
5t408.3↔	Artroskop.odstr.liek.nosiča:sternoklavikul.kĺb	5t421.1↔	ASK refixácia osteochondr.fragm:akromioklavik.kĺb
5t408.4↔	Artroskop.odstr.liek.nosiča:laktový kĺb	5t421.4↔	ASK refixácia osteochondr.fragm:laktový kĺb
5t408.5↔	Artroskop.odstr.liek.nosiča:prox.radioulnár.kĺb	5t421.5↔	ASK refix.osteochon.fragm:prox.radioulná.kĺb
5t408.e↔	Artroskop.odstr.liek.nosiča:liosakrálny kĺb	5t421.e↔	ASK refix.osteochondr.fragm:liosakrálny kĺb
5t408.f	Artroskop.odstránenie liek.nosiča:symfýza	5t421.x	ASK refixácia osteochondr.fragmentov:ostatné kĺby
5t408.x	Artroskop.odstr.liek.nosiča:ostatné kĺby	5t422.0↔	ASK subchondr.spongioplastika:humerglen.kĺb
5t409.0↔	ASK resek.častí ligament,zbytkov ligament:humerglenoid.kĺb	5t422.1↔	ASK subchondr.spongioplastika:akromioklav.kĺb
5t409.1↔	ASK resek.častí ligament,zbytkov ligament:akromioklaviku.kĺb	5t422.4↔	ASK subchondrál.spongioplastika:laktový kĺb
5t409.3↔	ASK resek.častí ligament,zbytkov ligament:sternoklavikul.kĺb	5t422.5↔	ASK subchondr.spongioplastika:prox.radiouln.kĺb
5t409.4↔	ASK resekcia častí ligament,zbytkov ligament:laktový kĺb	5t422.x	ASK subchondr.spongioplastika:ostatné kĺby
5t409.5↔	ASK resek.častí ligament,zbytkov ligament:prox.radioulná.kĺb	5t426.0↔	ASK odber chondrál.transplantát:humerglenoid.kĺb
5t409.e↔	ASK resek.častí ligament,zbytkov ligament:liosakrálny kĺb	5t426.4↔	ASK odber chondrál.transpl:laktový kĺb
5t409.f	ASK resek.častí ligament,zbytkov ligament:symfýza	5t426.x	ASK odber chondrálneho transpl.ostatné kĺby
5t409.x	ASK resek.častí ligament,zbytkov ligament:ostatné kĺby	5t427.0↔	ASK transpl.chrupavky:humerglenoid.kĺb
5t40x.0↔	Iné ASK revízie kĺbu:humerglenoid.kĺb	5t427.4↔	Artroskop.transpl.chrupav:laktový kĺb
5t40x.1↔	Iné ASK revízie kĺbu:akromioklavikul.kĺb	5t427.5↔	ASK transplantácia chrupavky:prox.radioulnár.kĺb
5t40x.2↔	Iné artroskopické revízie kĺbu:torakoskapulár.kĺb	5t427.x	Artroskop.transpl.chrupavky:ostatné kĺby
5t40x.3↔	Iné ASK revízie kĺbu:sternoklavikul.kĺb	5t428.0↔	ASK impl.in vitr.vypest.tk.kult:humerglenoid.kĺb
5t40x.4↔	Iné ASK revízie kĺbu:laktový kĺb	5t428.4↔	ASK impl.in vitro vypest.tk.kultúr:laktový kĺb
5t40x.5↔	Iné ASK revízie kĺbu:prox.radioulnár.kĺb	5t428.5↔	ASK impl.in vitr.vypest.tk.kult:prox.radioul.kĺb
5t40x.e↔	Iné ASK revízie kĺbu:liosakrálny kĺb	5t428.x	ASK impl.in vitro vypes.tk.kultúr:ostatné kĺby
5t40x.f	Iné ASK revízie kĺbu:symfýza	5t42c.0↔	ASK vyhlad.chrupav[chondrop]:humerglenoid.kĺb
5t40x.j↔	Iné ASK revízie kĺbu:prox.tibiofibulárny kĺb	5t42c.1↔	ASK vyhlad.chrupav[chondrop]:akromioklavikul.kĺb
5t40x.m↔	Iné ASK revízie kĺbu:členk.kĺb d.	5t42c.3↔	ASK vyhlad.chrupav[chondrop]:sternoklavikul.kĺb
5t40x.n↔	Iné ASK revízie kĺbu:tarzálne kĺby	5t42c.4↔	Artroskop.vyhlad.chrup[chondrop]:laktový kĺb
5t40x.p↔	Iné ASK revízie kĺbu:tarzometatarz.kĺby	5t42c.5↔	ASK vyhlad.chrupav[chondrop]:prox.radioulnár.kĺb
5t40x.q↔	Iné ASK revízie kĺbu:metatarzofalang.kĺ.	5t42c.e↔	Artroskop.vyhľadovanie chrup:liosakrálny kĺb
5t40x.r↔	Iné ASK revízie kĺbu:interfalang.kĺb n.	5t42c.x	Artroskop.vyhľadovanie chrupavky:ostatné kĺby
5t40x.x	Iné artroskop.revízie kĺbov:ostatné kĺby	5t42d.0↔	ASK subchondr.otv.kosti(Pridie):humergl.kĺb
5t410.x	Artroskopická resekcia plica synovialis ostat.kĺbov	5t42d.1↔	ASK subchondr.otv.kosti(Pridie):akromiokl.kĺb
5t411.x	ASK resekcia tuk.telesa:ostat.kĺby	5t42d.3↔	ASK subchondr.otv.kosti(Pridie):sternoklavik.kĺb
5t412.0↔	Artroskop.parc.synovektómia:humerglenoid.kĺb	5t42d.4↔	ASK subchondr.otv.kosti(Pridie):laktový kĺb
5t412.1↔	Artroskop.parc.synovektómia:akromioklavikul.kĺb	5t42d.5↔	ASK subchondrál.otv.kosti(Pridie):prox.radioul.kĺb
5t412.3↔	Artroskop.parc.synovektómia:sternoklavikul.kĺb	5t42d.e↔	ASK subchondr.otv.kosti(Pridie):liosakráln.kĺb
5t412.4↔	Artroskop.parc.synovektómia:laktový kĺb	5t42d.x	ASK ubchon.otv.kosti(Pridie):ostatné kĺby
5t412.5↔	Artroskop.parc.synovektómia:prox.radioulnár.kĺb	5t42e.0↔	ASK subch.otv.kosti-acelul.impl:humerglen.kĺb
5t412.x	Artroskop.parcálna synovektómia:ostatné kĺby	5t42e.1↔	ASK subch.otv.kosti-acelul.impl:akromioklavik.kĺb
5t413.0↔	Artroskop.totál.synovektómia:humerglenoid.kĺb	5t42e.3↔	ASK subch.otv.kosti-acelul.impl:sternoklaviku.kĺb
5t413.1↔	Artroskop.totál.synovektómia:akromioklavikul.kĺb	5t42e.4↔	ASK subch.otv.kosti-acelul.impl:laktový kĺb
5t413.3↔	Artroskop.totál.synovektómia:sternoklavikul.kĺb	5t42e.5↔	ASK subch.otv.kosti-acelul.impl:prox.radiouln.kĺb
5t413.4↔	Artroskop.totál.synovektómia:laktový kĺb	5t42e.e↔	ASK subch.otv.kosti-acelul.impl:liosakráln.kĺb
5t413.5↔	Artroskop.totál.synovektómia:prox.radioulnár.kĺb	5t42e.j↔	ASK subch.otv.kost-acelul.implant:prox.tibiofib.kĺb
5t413.x	Artroskop.totál.synovektómia:ostatné kĺby	5t42e.x	ASK subch.otv.kost-acelul.implant:ostatné kĺby

5t42f.0↔	ASK OP chrup.s transp.chondr-autológ.ind.matr:humerglen.kĺb	5t547↔	Implantácia protézy hlavičky ulny
5t42f.4↔	ASK OP chrup.s transp.chondr-autológ.ind.matrix:laktový kĺb	5t54a↔	Impl.endopr.na karpometakarp.kĺbe palca
5t42f.5↔	ASK OP chrup.transp.chondr-autológ.ind.matr:prox.radioul.kĺb	5t54x↔	Implant.endoprotézy na kĺboch hornej končatiny,ost.
5t42f.x	ASK OP chr.transpl.chondr-autológ.ind.matrix:ostat.kĺby	5t550.0↔	Revízia bez výmeny endoprotézy:humerglenoid.kĺb
5t42h.0↔	ASK resekcia 1/viac.osteofytov:humerglenoid.kĺb	5t550.4↔	Revízia bez výmeny endoprotézy:laktový kĺb
5t42h.1↔	ASK resekcia 1/viac.osteofytov:akromioklavikul.kĺb	5t550.7↔	Revízia bez výmeny endoprotézy:zápästie
5t42h.2↔	ASK resekcia 1/viac.osteofytov:torakoskopul.kĺb	5t550.u↔	Revízia bez výmeny endoprotézy:kĺby palca ruky
5t42h.3↔	ASK resekcia 1/viac.osteofytov:sternoklavikulá.kĺb	5t550.v↔	Revízia bez výmeny endoprotézy:kĺby prsta ruky
5t42h.4↔	ASK resekcia 1/viac.osteofytov:laktový kĺb	5t551↔	Výmena endoprotézy hlavice humeru
5t42h.5↔	ASK resekcia 1/viac.osteofytov:prox.radioulnár.kĺb	5t552.0↔	Vým.tot.endopr.ramena na konvenč.tot.protézu ramena
5t42h.e↔	ASK resekcia 1/viac.osteofytov:liosakrálly kĺb	5t552.1↔	Vým.tot.endopr.ramena na reverz.tot.protézu ramena
5t42h.f	ASK resekcia 1/viac.osteofytov:symfýza	5t553↔	Výmena endoprotézy hlavičky rádia
5t42h.j↔	ASK resekcia 1/viac.osteofytov:prox.tibiofibul.kĺb	5t554↔	Výmena totálnej endoprotézy lakt'a
5t42h.x	ASK resekcia 1/viac.osteofytov:ostatné kĺby	5t557↔	Odstránenie endoprotézy hlavice humeru
5t42i.0↔	Iné artroskop.OP na chrup.a menisk:humerglenoid.kĺb	5t558↔	Odstránenie totálnej endoprotézy ramenného kĺbu
5t42i.1↔	Iné ASK OP na chrup.a menisk:akromioklavikul.kĺb	5t559↔	Odstránenie endoprotézy hlavičky rádia
5t42i.2↔	Iné artroskop.OP na chrup.a menisk:torakoskop.kĺb	5t55a↔	Odstránenie totálnej endoprotézy lakťa
5t42i.3↔	Iné artroskop.OP na chrup.a menisk:sternoklavikul.kĺb	5t55b↔	Odstránenie endoprotézy zápästia ruky
5t42i.4↔	Iné artroskop.OP na chrup.a menisk:laktový kĺb	5t55c↔	Odstránenie endoprotézy kĺbu prsta HK
5t42i.5↔	Iné ASK OP na chrup.a menisk:prox.radioulnár.kĺb	5t55d↔	Výmena karpometakarpálnej protézy palca
5t42i.e↔	Iné artroskop.OP na chrup.a menisk:liosakrálly kĺb	5t55e↔	Odstránenie karpometakarpálnej protézy palca
5t42i.f	Iné artroskop.OP na chrup.a menisk:symfýza	5t55f↔	Výmena povrchovej endoprotézy ramena typu resurfacing
5t42i.j↔	Iné ASK OP na chrup.a menisk:prox.tibiofibulár.kĺb	5t55g↔	Odstr. povrchovej endoprotézy ramena typu resurfacing
5t42i.x	Iné artroskop.OP na chrup.a menisk:ostatné kĺby	5t55h↔	Výmena endoprotézy glenoidu ramen.kĺbu
5t440↔	Artroskopická refixácia labrum glenoidale stehom	5t55j↔	Odstránenie endoprotézy glenoidu ramen.kĺbu
5t441↔	Artroskopická refixácia labrum glenoidale inými metódami	5t55k.1↔	Čiastočná vým.totál.endoprotézy ramen.kĺbu,1 protéza
5t442↔	Artroskopická refixácia kostného defektu labra (Bankart.lézia)	5t55k.2↔	Čiastočná vým.totál.endoprotézy ramen.kĺbu,2 protézy
5t443↔	Artroskopická zväčšenie subakromiálneho priestoru	5t55k.3↔	Čiastočná vým.totál.endoprotézy ramen.kĺbu,3 protézy
5t444.0↔	ASK rekonštrukcia rotátorovej manžety, jednoduchá	5t55x↔	Rev./vým./odstr.endoprotézy na kĺboch HK,ost.
5t444.1↔	ASK rekonštrukcia rotátorovej manžety, zložitá	5t56x↔	Implantácia endoprotézy na kĺboch dolnej končatiny, ostatné
5t444.x↔	Artroskopická rekonštrukcia rotátorovej manžety, iná	5t570↔	Revízia bez výmeny endoprotézy na kĺboch dolnej končatiny
5t445↔	ASK spevnenie púzdra s fixáciou na glenoid stehom	5t571.1↔	Výmena endoprotézy členk.kĺbu,vým.tibiálnej komponenty
5t446↔	ASK rekonštrukcia rotátor.manžety pomocou transplantátu	5t571.2↔	Výmena endoprotézy členk.kĺbu,vým.kĺzneho jadra
5t447↔	Artroskopická tenotómia šľachy dlhej hlavy bicepsu	5t571.3↔	Výmena endoprotézy členk.kĺbu,vým.talárnej komponenty
5t448↔	Artroskopická sutúra šľachy dlhej hlavy bicepsu	5t575↔	Odstránenie endoprotézy členkového kĺbu
5t449↔	Artroskopická tenodéza šľachy dlhej hlavy bicepsu	5t576↔	Odstránenie endoprotézy priehlavku
5t44a↔	Artroskopická laterálna resekcia klavikuly	5t577↔	Odstránenie endoprotézy prednožia a prstov nohy
5t44b↔	ASK stabilizácia akromionklavik.kĺbu fixač.výkonom	5t57x↔	Revízia,vým.a odstr.endoprotézy na kĺboch DK:ost.
5t44x↔	Ost.ASK refix.a plastiky na kapsuloligam.ap.ramen.kĺbu	5t580	Implantácia náhrady časti kosti
5t490.0↔	Artroskop.rozdel./peruš.väzu:humerglenoid.kĺb	5t581.2	Implantácia totálnej kostnej náhrady: humerus
5t490.1↔	Artroskop.rozdel./peruš.väzu:akromioklavikul.kĺb	5t581.g	Implantácia totálnej kostnej náhrady: femur
5t490.3↔	Artroskop.rozdel./peruš.väzu:sternoklavikul.kĺb	5t581.x	Implantácia totálnej kostnej náhrady:iná
5t490.4↔	Artroskopické rozdel./peruš.väzu:laktový kĺb	5t582	Revízia kostnej náhrady bez výmeny
5t490.5↔	Artroskop.rozdel./peruš.väzu:prox.radioulnár.kĺb	5t583	Výmena čiastočnej kostnej náhrady
5t490.x	Artroskopické rozdel./peruš.väzu:ostatné kĺby	5t584.2	Výmena totálnej kostnej náhrady: humerus
5t491.0↔	ASK debridement šľachy:humerglenoid.kĺb	5t584.g	Výmena totálnej kostnej náhrady: femur
5t491.4↔	ASK debridement šľachy:laktový kĺb	5t584.x	Výmena totálnej kostnej náhrady: iné
5t491.5↔	ASK debridement šľachy:prox.radioulnár.kĺb	5t585	Odstránenie čiastočnej kostnej náhrady
5t491.x↔	ASK debridement šľachy:ostatné kĺby	5t586.2	Odstránenie totálnej kostnej náhrady: humerus
5t492.0↔	ASK resekcia ganglia:humerglenoid.kĺb	5t586.g	Odstránenie totálnej kostnej náhrady: femur
5t492.x↔	ASK resekcia ganglia:ostatné kĺby	5t586.x	Odstránenie totálnej kostnej náhrady: iné
5t49x.0↔	Ostatné artroskopické OP:humerglenoidálny kĺb	5t587	Implantácia stimulátora rastu kosti
5t49x.1↔	Ostatné artroskopické OP:akromioklavikulárny kĺb	5t58x	Impl,rev,vým.a odstr.čiasť.kost.náhr.a tot.kost.náhr:ost.
5t49x.2↔	Ostatné artroskopické OP:torakoskopulárny kĺb	5t590.0↔	Artroplastika bedr.kĺbu s osteotómiou bedra:jednoduchá ost.
5t49x.3↔	Ostatné artroskopické OP:sternoklavikulárny kĺb	5t590.1↔	Artroplastika bedr.kĺbu s osteotómiou bedra: tripleosteotómia
5t49x.4↔	Ostatné artroskopické OP:laktový kĺb	5t590.x↔	Artroplastika bedrového kĺbu s osteotómiou bedra: ostatné
5t49x.5↔	Ostatné artroskopické OP:prox.radioulnárny kĺb	5t591↔	Plastika striešky acetabula
5t49x.e↔	Ostatné artroskopické OP:liosakrálly kĺb	5t593↔	Resekčná artroplastika na ramennom kĺbe
5t49x.f	Ostatné artroskopické OP:symfýza	5t594↔	Resekčná artroplastika na lakti
5t49x.x	Ostatné artroskopické OP:ostatné kĺby	5t599	Resekčná artroplastika na kĺboch šľapy
5t540.0↔	Impl.čiasť.protézy humeru-povr.prot.hl.humeru resurf.	5t59a	Komplex.primoimpl.kĺb.end.s kost.náhr/nahr.sused.kĺb.
5t540.1↔	Impl.čiasť.protézy humeru-cervikokap.prot.hl.humeru	5t59b	Komplex.výmenná OP kĺb.endoprot.s kost.náhr/sused.kĺb.
5t540.x↔	Implantácia čiastočnej protézy v oblasti humeru, ostatné	5t59f	Výmena dočasného spaceru
5t541↔	Implantácia protézy glenoidu ramenného kĺbu	5t59g	Odstránenie dočasného spaceru
5t542.0↔	Impl.tot.endoprot.ram.kĺbu,konvenč.totál.protéza ramena	5t59h↔	Plastika dna acetabula
5t542.1↔	Impl.tot.endoprot.ram.kĺbu,reverz.totál.protéza ramena	5t59x	Iné plastické kĺbne zákroky, ostatné
5t543↔	Implantácia protézy hlavičky rádia	5t600	Incízia pri chorob.zmen.kost.a kĺb.tk.chrb:debridem.
5t544↔	Implantácia totálnej endoprotézy lakt'a, nespojená	5t601	Incízia pri chorob.zmen.kost.a kĺb.tk.chrb:sekvester.
5t545↔	Implantácia totálnej endoprotézy lakt'a, spojená	5t603	Incízia pri chorob.zmen.kost.a kĺb.tk.chrb:odstr.cudz.tel.
5t546↔	Implantácia náhrady distálnej humerálnej kĺbnej plochy	5t604	Incízia pri chorob.zmen.kost.a kĺb.tk.chrb:drenáž



5t605	Incizia pri chorob.zmen.kost.a kĺb.tk.chrb:rev.fist.	5t65e.4	Epifyzeodéza chrbt.-usmer.rastu skobami pamäť.efekt:4skoby
5t606	Incizia pri chorob.zmen.kost.a kĺb.tk.chrb:rev.fist.sekvestrot.	5t65e.5	Epifyzeodéza chrbt.-usmer.rastu skobami pamäť.efekt:5skób
5t60x	Incizia pri chorob.zmen.kost.a kĺb.tk.chrb:ostatné	5t65e.6	Epifyzeodéza chrbt.-usmer.rastu skobami pamäť.efekt:6skób
5t61a.1	Excizia z poškod.medzistavc.platničky(bez ďalších op.)	5t65e.7	Epifyzeodéza chrbt.-usmer.rastu skobami pamäť.efekt:7skób.
5t61a.2	Exc.z poškod.medzistavc.platn.,odstr.volného sekvestra	5t65e.8	Epifyzeodéza chrbt.-usmer.rastu skobami pamäť.efekt:8skób.
5t61a.3	Exc.z poškod.medzistavc.plat. s radikulár.dekompresiou	5t65e.9	Epifyzeodéza chrbt.-usmer.rastu skobami pamäť.efekt:9skób.
5t61a.4	Exc.z poškod.extraforaminál.ulož.medzistavc.platničky	5t65e.a	Epifyzeodéza chrbt.-usmer.rastu skobami pamäť.efekt:10skób.
5t61b.1	Perkut.exc.z poškod.medzistavc.platničky bez esk	5t65e.b	Epifyzeodéza chrbt.-usmer.rastu skobami pamäť.efekt:11skób.
5t61b.2	Perkut.exc.z poškod.medzistavc.platničky s esk	5t65e.c	Epifyzeodéza chrbt.-usmer.rastu skobami pamäť.efekt:12skób.
5t61c.1	Reoperácia medzistavcovej platničky pri recidíve	5t65e.d	Epifyzeodéza chrbt.-usmer.rastu skobami pamäť.efekt:13skób.
5t61c.2	Reoperácia medzistavcovej platničky s radikulolýzou pri recidíve	5t65f	Subkut.fix.na chrbtici(inštrument.)podľa Harringtona(deti)
5t61c.3	Reviz.OP medzistavc.plat.pre poop.kompl.v rane(hem., inf)	5t65g.a0	Dorzál.(inštrum.)korekt.spondylodéza,3-6 segm.primár.nestab.
5t61d	Perkutátna redukcia objemu platničky	5t65g.a1	Dorzál.(inštrum.)korekt.spondylodéza,3-6 segm.primár.stabil.
5t61x	Ost.OP z poškodenej medzistavcovej platničky	5t65g.b0	Dorzál.(inštrum.)korekt.spondylodéza,7-10 seg.prim.nest.
5t620	Excizia spondylofyty (osteofyty)	5t65g.b1	Dorzál.(inštrum.)korekt.spondylodéza,7-10 seg.prim.stab.
5t621	Parciálna excizia tela stavca chrbtice	5t65g.c0	Dorzál.(inštrum.)korekt.spondylodéza,11-viac.s.prim.nest
5t622	Totálna excizia tela stavca chrbtice	5t65g.c1	Dorzál.(inštrum.)korekt.spondylodéza,11-viac.s.prim.stab
5t623	Resekcia Dens epistrophei pošk.kostného a kĺb.tkaniva chrbtice	5t65h.a0	Predná(inštrum.)korektív.spondylodéza,3-6 segm.prim.nestab.
5t624	Parciálna artrektómia	5t65h.a1	Predná(inštrum.)korektív.spondylodéza,3-6 segm.prim.stab.
5t625	Totálna artrektómia	5t65h.b0	Predná(inštrum.)korektív.spondylodéza,7-10 segm.prim.nest.
5t626	Foraminektómia	5t65h.b1	Predná(inštrum.)korektív.spondylodéza,7-10 segm.prim.stab.
5t627	Exc.z pošk.kost.a kĺb.tkan.viac.segm.stavcov a nalieh.štrukt	5t65h.c0	Predná(inštrum.)korektív.spondylodéza,11 a viac s.prim.nest.
5t628	Exc.z pošk.kost.a kĺb.tkan.chrb:stavcový oblúk	5t65h.c1	Predná(inštrum.)korektív.spondylodéza,11 a viac s.prim.stab.
5t629	Exc.z pošk.kost.a kĺb.tkan.chrb:stav.oblúk a nalieh.štr.	5t65j.a0	Zad.a pred.komb.(inštrum.)korekt.spondylodéza,3-6 s.pr.nest
5t62x	Exc.z pošk.kost.a kĺb.tkan.chrb:ostatné	5t65j.a1	Zad.a pred.komb.(inštrum.)korekt.spondylodéza,3-6 s.pr.stab
5t63x	Kostná náhrada na chrbtici:ostatné	5t65j.b0	Zad.a pred.k.(inštrum.)korekt.spondylodéza,7-10 s.pr.nest
5t641.1	Dorzálna spondylodéza:1 segment	5t65j.b1	Zad.a pred.k.(inštrum.)korekt.spondylodéza,7-10 s.pr.stab
5t641.2	Dorzálna spondylodéza:2 segmenty	5t65j.c0	Zad.a pred.k.(inštrum.)korekt.spondylodéza,11-viac.s.pr.nest
5t641.3	Dorzálna spondylodéza:3 segmenty	5t65j.c1	Zad.a pred.k.(inštrum.)korekt.spondylodéza,11-viac.s.pr.stab
5t641.4	Dorzálna spondylodéza:4 segmenty	5t65k.1	Korekcia def.chrb.imp.vert.expan.pr.titán.r[VEPTR]:1 impl.
5t641.5	Dorzálna spondylodéza:5 segmentov	5t65k.2	Korekcia def.chrb.imp.vert.expan.pr.titán.r[VEPTR]:2 impl.
5t641.6	Dorzálna spondylodéza:6 a viac segmentov	5t65k.3	Korekcia def.chrb.imp.vert.expan.pr.titán.r[VEPTR]:3 impl.
5t642.1	Ventrálna spondylodéza:1 segment	5t65k.4	Korekcia def.chrb.imp.vert.expan.pr.titán.r[VEPTR]:4,v.i
5t642.2	Ventrálna spondylodéza:2 segmenty	5t65x	Náhr.tela stav.a kompl.rek.na chrb:ostatné
5t642.3	Ventrálna spondylodéza:3 segmenty	5t660.1	Otv.rep.chrbt(dynam.stabil):drôťová serkláž:1 segm.
5t642.4	Ventrálna spondylodéza:4 segmenty	5t660.2	Otv.rep.chrbt(dynam.stabil):drôťová serkláž:2 segm.
5t642.5	Ventrálna spondylodéza:5 segmentov	5t660.3	Otv.rep.chrbt(dynam.stabil):drôťová serkláž:3 segm.
5t642.6	Ventrálna spondylodéza:6 a viac segmentov	5t660.4	Otv.rep.chrbt(dynam.stabil):drôťová serkláž:4 a v.segm.
5t643.1	Dorzál.a ventrál.komb.spondylodéza medzi stavcami:1 segm.	5t661.1	Otv.rep.chrbt(dynam.stabil):skrutkou:1 segm.
5t643.2	Dorzál. a ventrál.komb.spondylodéza medzi stavcami:2 segm.	5t661.2	Otv.rep.chrbt(dynam.stabil):skrutkou:2 segm.
5t643.3	Dorzál. a ventrál.komb.spondylodéza medzi stavcami:3 segm.	5t661.3	Otv.rep.chrbt(dynam.stabil):skrutkou:3 segm.
5t643.4	Dorzál. a ventrál.komb.spondylodéza medzi stavcami:4 segm.	5t661.4	Otv.rep.chrbt(dynam.stabil):skrutkou:4 a v.segm.
5t643.5	Dorzál. a ventrál.komb.spondylodéza medzi stavcami:5 segm.	5t662.1	Otv.rep.chrbt(dynam.stabil):skobou:1 segm.
5t643.6	Dorzál. a ventrál.komb.spondylodéza medzi stavc:6 a viac s.	5t662.2	Otv.rep.chrbt(dynam.stabil):skobou:2 segm.
5t64x	Spondylodéza:ostatné	5t662.3	Otv.rep.chrbt(dynam.stabil):skobou:3 segm.
5t650.1	Náhr.tela stavca implantátom a kompl.rek.na chrbt:1stavc.	5t662.4	Otv.rep.chrbt(dynam.stabil):skobou:4 a v.segm.
5t650.2	Náhr.tela stav.impl.a kompl.rekonštrukcia na chrbtici:2st.	5t663.1	Otv.rep.chrbt(dynam.stabil):ventr.sy.skrut.a dláh:1 segm.
5t650.3	Náhr.tela stav.impl.a kompl.rekonštrukcia na chrbtici:3st.	5t663.2	Otv.rep.chrbt(dynam.stabil):ventr.sy.skrut.a dláh:2 segm.
5t650.4	Náhr.tela stav.impl.a kompl.rekonštrukcia na chrbtici:4st.	5t663.3	Otv.rep.chrbt(dynam.stabil):ventr.sy.skrut.a dláh:3 segm.
5t650.5	Náhr.tela stav.impl.a kompl.rekonštr.na chrbtici:5 a v.st.	5t663.4	Otv.rep.chrbt(dynam.stabil):ventr.sy.skrut.a dláh:4 a v.segm.
5t651.1	Náhr.tela stavca osobit.mat.a kompl.rek.na chrb:1st.	5t664.1	Otv.rep.chrbt(dynam.stabil):dorz.sy.skrut.a dláh:1 segm.
5t651.2	Náhr.tela stavca osobit.mat.a kompl.rek.na chrb:2st.	5t664.2	Otv.rep.chrbt(dynam.stabil):dorz.sy.skrut.a dláh:2 segm.
5t651.3	Náhr.tela stavca osobit.mat.a kompl.rek.na chrb:3st.	5t664.3	Otv.rep.chrbt(dynam.stabil):dorz.sy.skrut.a dláh:3 segm.
5t651.4	Náhr.tela stavca osobit.mat.a kompl.rek.na chrb:4st.	5t664.4	Otv.rep.chrbt(dynam.stabil):dorz.sy.skrut.a dláh:4 a v.segm.
5t651.5	Náhr.tela stavca osobit.mat.a kompl.rek.na chrb:5 a v.st.	5t665.1	Otv.rep.chrbt(dynam.stabil):s.skrutiek a tyčí:1 segm.
5t652	Náhr.tela stav.a kompl.rek.na chrb:pred.podp.štep bez korek.	5t665.2	Otv.rep.chrbt(dynam.stabil):s.skrutiek a tyčí:2 segm.
5t653	Náhr.tela stav.a kompl.rek.na chrb:pred.podp.štep s korek.	5t665.3	Otv.rep.chrbt(dynam.stabil):s.skrutiek a tyčí:3 segm.
5t654	Kyfektómia	5t665.4	Otv.rep.chrbt(dynam.stabil):sys.skrut.a tyčí:4 a v.segm.
5t655	Dorzálna korekcia na chrbtici bez ventrálneho uvoľnenia	5t666.1	Otv.rep.chrbt(dynam.stabil):háčkové dlahy:1 segm.
5t656	Dorzálna korekcia na chrbtici s ventrálnym uvoľnením	5t666.2	Otv.rep.chrbt(dynam.stabil):háčkové dlahy:2 segm.
5t657	Dorzoventrálna korekcia na chrbtici	5t666.3	Otv.rep.chrbt(dynam.stabil):háčkové dlahy:3 segm.
5t658	Kolumnotómia a polysegm.dorz.lord.sp(DLS)	5t666.4	Otv.rep.chrbt(dynam.stabil):háčkové dlahy:4 a v.segm
5t659	Kolumnotómia a transpedikul.subrakčt.osteotómia	5t667.1	Otv.rep.chrbt(dynam.stabil):intervertebr.cage:1 segm.
5t65a	Kolumnotómia a monosegm.cervikot.lord.spondylodéza	5t667.2	Otv.rep.chrbt(dynam.stabil):intervertebr.cage:2 segm.
5t65b	Dorzo-ventrálna epifyzeodéza na chrbtici (u detí)	5t667.3	Otv.rep.chrbt(dynam.stabil):intervertebr.cage:3 segm.
5t65c	Unilater.epifyzeodéza na chrbt.s dorzál.fúziou stavca(deti)	5t667.4	Otv.rep.chrbt(dynam.stabil):intervertebr.cage:4 a v.segm
5t65d	Bilaterál.epifyzeodéza na chrbt.s dorzál.fúziou stavca(deti)	5t668.1	Otv.rep.chrbt(dynam.stabil):fixač.int.syst:1 segm.
5t65e.1	Epifyzeodéza chrbt.-usmer.rastu skobami pamäť.efekt:1skoba	5t668.2	Otv.rep.chrbt(dynam.stabil):fixač.int.syst:2 segm.
5t65e.2	Epifyzeodéza chrbt.-usmer.rastu skobami pamäť.efekt:2skoby	5t668.3	Otv.rep.chrbt(dynam.stabil):fixač.int.syst:3 segm.
5t65e.3	Epifyzeodéza chrbt.-usmer.rastu skobami pamäť.efekt:3skoby	5t668.4	Otv.rep.chrbt(dynam.stabil):fixač.int.syst:4 a v.segm

5t66x.1	Otv.rep.chrbt(dynam.stabil):ost:1 segment	5t802.3↔	Incizia šľachy pozdĺžne:predlaktie
5t66x.2	Otv.rep.chrbt(dynam.stabil):ost:2 segm.	5t802.4↔	Incizia šľachy pozdĺžne:hruďná stena a chrbát
5t66x.3	Otv.rep.chrbt(dynam.stabil):ost:3 segm.	5t802.5↔	Incizia šľachy pozdĺžne:brušná stena
5t66x.4	Otv.rep.chrbt(dynam.stabil):ost:4 a v.segm	5t802.6↔	Incizia šľachy pozdĺžne:ingvinálna,genit.a gluteálna obl.
5t690	Odstánenie osteosyntetického materiálu z chrbtice	5t802.7↔	Incizia šľachy pozdĺžne:stehno a koleno
5t691.1	Implantácia platničkovej endoprotézy:1 segment	5t802.8↔	Incizia šľachy pozdĺžne:predkoleno
5t691.2	Implantácia platničkovej endoprotézy:2 segmenty	5t802.x	Incizia šľachy pozdĺžne:ostatné
5t691.3	Implantácia platničkovej endoprotézy: 3 segmenty	5t803.0↔	Incizia šľachy priečne:hlava a krk
5t691.4	Implantácia platničkovej endoprotézy:4 a viac segm.	5t803.1↔	Incizia šľachy priečne:rameno,axila
5t692	Revízia náhrady medzistavcovej platničky (bez výmeny)	5t803.2↔	Incizia šľachy priečne:rameno a lakeť
5t693	Výmena endoprotézy medzistavcovej platničky	5t803.3↔	Incizia šľachy priečne:predlaktie
5t694	Odstánenie endoprotézy medzistavcovej platničky	5t803.4↔	Incizia šľachy priečne:hruďná stena a chrbát
5t695	Revízia po operácii chrbtice	5t803.5↔	Incizia šľachy priečne:brušná stena
5t696.1	Dekompresia miešneho kanála uvoľnením kosti:1 segment	5t803.6↔	Incizia šľachy priečne:ingvinálna,genit.a gluteálna obl.
5t696.2	Dekompresia miešneho kanála uvoľnením kosti:2 segmenty	5t803.7↔	Incizia šľachy priečne:stehno a koleno
5t696.3	Dekompresia miešneho kanála uvoľnením kosti:3 segmenty	5t803.8↔	Incizia šľachy priečne:predkoleno
5t696.4	Dekompresia miešneho kanála uvoľnením kosti:4 a viac segm.	5t803.x	Incizia šľachy priečne:ostatné
5t697	Uvoľnenie mieš.kanála po korekcii deformít v prvom sedení	5t804.0↔	Incizia šľ.pošvy izolovane pozdĺžne:hlava a krk
5t698	Kompex.kombi.ventr.a dorz.rekonšt.chrbt.s fúziou(360st.)	5t804.1↔	Incizia šľ.pošvy izolovane pozdĺžne:rameno,axila
5t699.1	Impl.m.do t.stavca bez inšt.intraverteb.repoz:1stavce	5t804.2↔	Incizia šľ.pošvy izolovane pozdĺžne:rameno a lakeť
5t699.2	Impl.m.do t.stavca bez inštrument.intraverteb.repoz:2st.	5t804.3↔	Incizia šľ.pošvy izolovane pozdĺžne:predlaktie
5t699.3	Impl.mat.do t.stavca bez inšt.intraverteb.repoz:3st.	5t804.4↔	Incizia šľ.pošvy izolovane pozdĺžne:hruď.stena a chrbát
5t699.4	Impl.m.do t.stavc.bez inšt.intraverteb.repoz:4 a viac st.	5t804.6↔	Inc.šľ.pošvy izol.pozdĺ:ingv.genit.glut.obl.
5t69a.1	Impl.materiálu do tela stavca s inšt.intraverteb.repoz:1st.	5t804.7↔	Incizia šľ.pošvy izolovane pozdĺžne:stehno a koleno
5t69a.2	Impl.m.do tela stavca s inšt.intraverteb.repoz:2st.	5t804.8↔	Incizia šľ.pošvy izolovane pozdĺžne:predkoleno
5t69a.3	Impl.m.do tela stavca s inšt.intraverteb.repoz:3st.	5t804.a↔	Incizia šľ.pošvy izolovane pozdĺžne:zadonožie a priehlavok
5t69a.4	Impl.m.do tela stavca s inšt.intraverteb.repoz:4 a viac st.	5t804.b↔	Incizia šľ.pošvy izolovane pozdĺžne:stredonožie a prednožie
5t69d.1	Odstr.medzitrň.rozvierača z chrbtice:1 segm.	5t804.x	Incizia šľ.pošvy izolovane pozdĺžne:ostatné
5t69d.2	Odstr.medzitrň.rozvierača z chrbtice:2 segm.	5t805.0↔	Incizia šľ.pošvy izolovane priečne:hlava a krk
5t69d.3	Odstr.medzitrň.rozvierača z chrbtice:3 a v.segm.	5t805.1↔	Incizia šľ.pošvy izolovane priečne:rameno,axila
5t69e	Odobr.chondrocyt.z chrbtice na kultiváciu ako samost.zárok	5t805.2↔	Incizia šľ.pošvy izolovane priečne:rameno a lakeť
5t69f.1	Impl.in vitro vypest.tk.kult.do platničky:1seg.	5t805.3↔	Incizia šľ.pošvy izolovane priečne:predlaktie
5t69f.2	Impl.in vitro vypest.tk.kult.do platničky:2seg.	5t805.4↔	Incizia šľ.pošvy izolovane priečne:hruďná stena a chrbát
5t69f.3	Impl.in vitro vypest.tk.kult.do platničky:3 a viac seg.	5t805.6↔	Incizia šľ.pošvy izolovane priečne:ingv.,genit.a glut.obl.
5t69x.1	Iné operácie na chrbtici, HALO fixácia	5t805.7↔	Incizia šľ.pošvy izolovane priečne:stehno a koleno
5t69x.x	Iné operácie na chrbtici, ostatné	5t805.8↔	Incizia šľ.pošvy izolovane priečne:predkoleno
5t70a.0↔	Predĺženie ohybača zápastia	5t805.a↔	Incizia šľ.pošvy izolovane priečne:zadonožie a priehlavok
5t70a.1↔	Predĺženie ohybača prsta	5t805.b↔	Incizia šľ.pošvy izolovane priečne:stredonožie a prednožie
5t70a.2↔	Predĺženie ohybača palca	5t805.x	Incizia šľ.pošvy izolovane priečne:ostatné
5t70a.3↔	Predĺženie vystierača zápastia	5t806.0↔	Otv.chirurgická incizia fascie:hlava a krk
5t70a.4↔	Predĺženie vystierača prsta	5t806.1↔	Otv.chirurgická incizia fascie:rameno,axila
5t70a.5↔	Predĺženie vystierača palca	5t806.2↔	Otv.chirurgická incizia fascie:rameno a lakeť
5t781.0↔	Radializácia pri vrodených anomáliách ruky	5t806.3↔	Otv.chirurgická incizia fascie:predlaktie
5t800.0↔	Incizia svalu pozdĺžne:hlava a krk	5t806.4↔	Otv.chirurgická incizia fascie:hruď.stena a chrbát
5t800.1↔	Incizia svalu pozdĺžne:ramenný kĺb, axila	5t806.5↔	Otv.chirurgická incizia fascie:brušná stena
5t800.2↔	Incizia svalu pozdĺžne:rameno a lakeť	5t806.6↔	Otv.chirurgická incizia fascie:ingv.genit.a glut.obl.
5t800.3↔	Incizia svalu pozdĺžne:predlaktie	5t806.7↔	Otv.chirurgická incizia fascie:stehno a koleno
5t800.4↔	Incizia svalu pozdĺžne:hruďná stena a chrbát	5t806.x	Otv.chirurgická incizia fascie:ostatné
5t800.5↔	Incizia svalu pozdĺžne:brušná stena	5t807.0↔	Perkutánná incizia fascie:hlava a krk
5t800.6↔	Incizia svalu pozdĺžne:ingvinálna,genitálna a gluteálna obl.	5t807.1↔	Perkutánná incizia fascie:rameno,axila
5t800.7↔	Incizia svalu pozdĺžne:stehno a koleno	5t807.2↔	Perkutánná incizia fascie:rameno a lakeť
5t800.8↔	Incizia svalu pozdĺžne:predkoleno	5t807.3↔	Perkutánná incizia fascie:predlaktie
5t800.a↔	Incizia svalu pozdĺžne:zadonožie a priehlavok	5t807.4↔	Perkutánná incizia fascie:hruďná stena a chrbát
5t800.b	Incizia svalu pozdĺžne:stredonožie a prednožie	5t807.5↔	Perkutánná incizia fascie:brušná stena
5t800.x↔	Incizia svalu pozdĺžne:ostatné	5t807.6↔	Perkutánná incizia fascie:ingvinálna,genit.a gluteálna obl.
5t801.0↔	Incizia svalu priečne:hlava a krk	5t807.7↔	Perkutánná incizia fascie:stehno a koleno
5t801.1↔	Incizia svalu priečne:rameno,axila	5t807.x	Perkutánná incizia fascie:ostatné
5t801.2↔	Incizia svalu priečne:rameno a lakeť	5t808.0↔	Odstr.cudz.tel.zo svalu:hlava a krk
5t801.3↔	Incizia svalu priečne:predlaktie	5t808.1↔	Odstr.cudz.tel.zo svalu:rameno,axila
5t801.4↔	Incizia svalu priečne:hruďná stena a chrbát	5t808.2↔	Odstr.cudz.tel.zo svalu:rameno a lakeť
5t801.5↔	Incizia svalu priečne:brušná stena	5t808.3↔	Odstr.cudz.tel.zo svalu:predlaktie
5t801.6↔	Incizia svalu priečne:ingvinálna,genit.a gluteálna obl.	5t808.4↔	Odstr.cudz.tel.zo svalu:hruďná stena a chrbát
5t801.7↔	Incizia svalu priečne:stehno a koleno	5t808.5↔	Odstr.cudz.tel.zo svalu:brušná stena
5t801.8↔	Incizia svalu priečne:predkoleno	5t808.6↔	Odstr.cudz.tel.zo svalu:ingvinálna,genit.a gluteálna obl.
5t801.a↔	Incizia svalu priečne:zadonožie a priehlavok	5t808.7↔	Odstr.cudz.tel.zo svalu:stehno a koleno
5t801.b↔	Incizia svalu priečne:stredonožie a prednožie	5t808.8↔	Odstr.cudz.tel.zo svalu:predkoleno
5t801.x	Incizia svalu priečne:ostatné	5t808.9↔	Odstr.cudz.tel.zo svalu:noha
5t802.0↔	Incizia šľachy pozdĺžne:hlava a krk	5t808.x	Odstr.cudz.tel.zo svalu:ostatné
5t802.1↔	Incizia šľachy pozdĺžne:rameno,axila	5t809.0↔	Odstr.cudz.tel.zo šľachy:hlava a krk
5t802.2↔	Incizia šľachy pozdĺžne:rameno a lakeť	5t809.1↔	Odstr.cudz.tel.zo šľachy:rameno,axila

5t809.2↔	Odstr.cudz.tel.zo šľachy:rameno a lakeť	5t810.6↔	Preťatie svalu:ingv.genit.glut.obl.
5t809.3↔	Odstr.cudz.tel.zo šľachy:predlaktie	5t810.7↔	Preťatie svalu:stehno a koleno
5t809.4↔	Odstr.cudz.tel.zo šľachy:hruďná stena a chrbát	5t810.8↔	Preťatie svalu:predkolenie
5t809.5↔	Odstr.cudz.tel.zo šľachy:brušná stena	5t810.9↔	Preťatie svalu:noha
5t809.6↔	Odstr.cudz.tel.zo šľachy:ingvinálna.genit.a gluteálna obl.	5t810.x	Preťatie svalu:ostatné
5t809.7↔	Odstr.cudz.tel.zo šľachy:stehno a koleno	5t811.0↔	Otv.chir.tenotómia:hlava,krk
5t809.8↔	Odstr.cudz.tel.zo šľachy:predkolenie	5t811.1↔	Otv.chir.tenotómiamramen.klb.a axila
5t809.9↔	Odstr.cudz.tel.zo šľachy:noha	5t811.2↔	Otv.chir.tenotómia:rameno,lakeť
5t809.x	Odstr.cudz.tel.zo šľachy:ostatné	5t811.3↔	Otv.chir.tenotómia:predlaktie
5t80a.0↔	Odstr.cudz.tel.z fascie:hlava a krk	5t811.4↔	Otv.chir.tenotómia:hruď.stena,chrbát
5t80a.1↔	Odstr.cudz.tel.z fascie:rameno,axila	5t811.5↔	Otv.chir.tenotómia:bruš.stena
5t80a.2↔	Odstr.cudz.tel.z fascie:rameno a lakeť	5t811.6↔	Otv.chir.tenotómia:ingv.genit.glut.obl.
5t80a.3↔	Odstr.cudz.tel.z fascie:predlaktie	5t811.7↔	Otv.chir.tenotómia:stehno,koleno
5t80a.4↔	Odstr.cudz.tel.z fascie:hruďná stena a chrbát	5t811.8↔	Otv.chir.tenotómia:predkolenie
5t80a.5↔	Odstr.cudz.tel.z fascie:brušná stena	5t811.x	Otv.chir.tenotómia:ostat.
5t80a.6↔	Odstr.cudz.tel.z fascie:ingvinálna.genit.a gluteálna obl.	5t812.0↔	Perkutánná tenotómia:hlava a krk
5t80a.7↔	Odstr.cudz.tel.z fascie:stehno a koleno	5t812.1↔	Perkutánná tenotómia:rameno a axila
5t80a.8↔	Odstr.cudz.tel.z fascie:predkolenie	5t812.2↔	Perkutánná tenotómia:rameno a lakeť
5t80a.9↔	Odstr.cudz.tel.z fascie:noha	5t812.3↔	Perkutánná tenotómia:predlaktie
5t80a.x	Odstr.cudz.tel.z fascie:ostatné	5t812.4↔	Perkutánná tenotómia:hruď.st,chrbát
5t80b.0↔	Debridement svalu:hlava a krk	5t812.5↔	Perkutánná tenotómia:bruš.stena
5t80b.1↔	Debridement svalu:rameno,axila	5t812.6↔	Perkutánná tenotómia:ingv.genit.glut.obl.
5t80b.2↔	Debridement svalu:rameno a lakeť	5t812.7↔	Perkutánná tenotómia:stehno a koleno
5t80b.3↔	Debridement svalu:predlaktie	5t812.8↔	Perkutánná tenotómia:predkolenie
5t80b.4↔	Debridement svalu:hruďná stena a chrbát	5t812.x	Perkutánná tenotómia:ostatné
5t80b.5↔	Debridement svalu:brušná stena	5t813.0↔	Preťatie šľach.pošvy pozdĺž:hlava,krk
5t80b.6↔	Debridement svalu:ingvinálna.genit.a gluteálna obl.	5t813.1↔	Preťatie šľach.pošvy pozdĺž:ramen.klb,axila
5t80b.7↔	Debridement svalu:stehno a koleno	5t813.2↔	Preťatie šľach.pošvy pozdĺž:rameno,lakeť
5t80b.8↔	Debridement svalu:predkolenie	5t813.3↔	Preťatie šľach.pošvy pozdĺž:predlaktie
5t80b.9↔	Debridement svalu:noha	5t813.4↔	Preťatie šľach.pošvy pozdĺž:hruď.stena,chrbát
5t80b.x	Debridement svalu:ostatné	5t813.6↔	Preťatie šľach.pošvy pozdĺž:ingv.genit.glut.obl.
5t80c.0↔	Debridement šľachy:hlava a krk	5t813.7↔	Preťatie šľach.pošvy pozdĺž:stehno,koleno
5t80c.1↔	Debridement šľachy:rameno,axila	5t813.8↔	Preťatie šľach.pošvy pozdĺž:predkolenie
5t80c.2↔	Debridement šľachy:rameno a lakeť	5t813.9↔	Preťatie šľach.pošvy pozdĺž:noha
5t80c.3↔	Debridement šľachy:predlaktie	5t813.x	Preťatie šľach.pošvy pozdĺžne:ostatné
5t80c.4↔	Debridement šľachy:hruďná stena a chrbát	5t814.0↔	Preťatie šľach.pošvy priečne:hlava,krk
5t80c.5↔	Debridement šľachy:brušná stena	5t814.1↔	Preťatie šľach.pošvy priečne:ram.klb,axila
5t80c.6↔	Debridement šľachy:ingvinálna.genit.a gluteálna obl.	5t814.2↔	Preťatie šľach.pošvy priečne:rameno,lakeť
5t80c.7↔	Debridement šľachy:stehno a koleno	5t814.3↔	Preťatie šľach.pošvy priečne:predlaktie
5t80c.8↔	Debridement šľachy:predkolenie	5t814.4↔	Preťatie šľach.pošvy priečne:hruď.st,chrbát
5t80c.9↔	Debridement šľachy:noha	5t814.6↔	Preťatie šľach.pošvy priečne:ingv.genit.glut.obl.
5t80c.x	Debridement šľachy:ostatné	5t814.7↔	Preťatie šľach.pošvy priečne:stehno,koleno
5t80d.0↔	Debridement fascie:hlava a krk	5t814.8↔	Preťatie šľach.pošvy priečne:predkolenie
5t80d.1↔	Debridement fascie:rameno,axila	5t814.9↔	Preťatie šľach.pošvy priečne:noha
5t80d.2↔	Debridement fascie:rameno a lakeť	5t814.x	Preťatie šľach.pošvy priečne:ostatné
5t80d.3↔	Debridement fascie:predlaktie	5t815.0↔	Otv.chir.parc.fasciotómia priečna:hlava,krk
5t80d.4↔	Debridement fascie:hruďná stena a chrbát	5t815.1↔	Otv.chir.parc.fasciotómia priečna:rameno,axila
5t80d.5↔	Debridement fascie:brušná stena	5t815.2↔	Otv.chir.parc.fasciotómia priečna:rameno,lakeť
5t80d.6↔	Debridement fascie:ingvinálna.genit.a gluteálna obl.	5t815.3↔	Otv.chir.parc.fasciotómia priečna:predlaktie
5t80d.7↔	Debridement fascie:stehno a koleno	5t815.4↔	Otv.chir.parc.fasciotómia priečna:hruď.stena,chrbát
5t80d.8↔	Debridement fascie:predkolenie	5t815.5↔	Otv.chir.parc.fasciotómia priečna:bruš.stena
5t80d.9↔	Debridement fascie:noha	5t815.6↔	Otv.chir.parc.fasciotómia priečna:ingv.genit.glut.obl.
5t80d.x	Debridement fascie:ostatné	5t815.7↔	Otv.chir.parc.fasciotómia priečna:stehno,koleno
5t80x.0↔	Ost.incie sv./šľachy/fascie:hlava a krk	5t815.8↔	Otv.chir.parc.fasciotómia priečna:predkolenie
5t80x.1↔	Ost.incie sv./šľachy/fascie:ramenný kĺb,axila	5t815.x	Otv.chir.parc.fasciotómia priečna:ostatné
5t80x.2↔	Ost.incie sv./šľachy/fascie:rameno a lakeť	5t816.0↔	Otv.chir.totál.fasciotómia priečna:hlava,krk
5t80x.3↔	Ost.incie sv./šľachy/fascie:predlaktie	5t816.1↔	Otv.chir.totál.fasciotómia priečna:rameno,axila
5t80x.4↔	Ost.incie sv./šľachy/fascie:hruďná stena a chrbát	5t816.2↔	Otv.chir.totál.fasciotómia priečna:rameno,lakeť
5t80x.5	Ost.incie sv./šľachy/fascie:brušná stena	5t816.3↔	Otv.chir.totál.fasciotómia priečna:predlaktie
5t80x.6↔	Iné incízie sval,šf,fascie:ingvinál,genit.a glut.obl.	5t816.4↔	Otv.chir.totál.fasciotómia priečna:hruď.stena,chrbát
5t80x.7↔	Ost.incie sv./šľachy/fascie:stehno a koleno	5t816.5↔	Otv.chir.totál.fasciotómia priečna:bruš.stena
5t80x.8↔	Ost.incie sv./šľachy/fascie:predkolenie	5t816.6↔	Otv.chir.totál.fasciotómia priečna:ingv.genit.glut.obl.
5t80x.9↔	Iné incízie sv./šľachy/fascie:noha	5t816.7↔	Otv.chir.totál.fasciotómia priečna:stehno,koleno
5t80x.x	Ost.incie sv./šľachy/fascie:ostatné	5t816.8↔	Otv.chir.totál.fasciotómia priečna:predkolenie
5t810.0↔	Preťatie svalu:hlava a krk	5t816.x	Otv.chir.totál.fasciotómia priečna:ostat.
5t810.1↔	Preťatie svalu:rameno,axila	5t817.0↔	Perkután.fasciotómia priečna:hlava,krk
5t810.2↔	Preťatie svalu:rameno a lakeť	5t817.1↔	Perkután.fasciotómia priečna:rameno,axila
5t810.3↔	Preťatie svalu:predlaktie	5t817.2↔	Perkután.fasciotómia priečna:rameno,lakeť
5t810.4↔	Preťatie svalu:hruď.stena a chrbát	5t817.3↔	Perkután.fasciotómia priečna:predlaktie
5t810.5↔	Preťatie svalu:bruš.stena	5t817.4↔	Perkután.fasciotómia priečna:hruď.stena,chrbát

5t817.5↔	Perkután.fasciotómia priečna:bruš.stena	5t81x.4	Iné prerušenie svalu, šľachy a fascie:hrud.stena a chrbát
5t817.6↔	Perkután.fasciotómia priečna:ingv.genit.glut.obl	5t81x.5	Iné prerušenie svalu, šľachy a fascie:brušná stena
5t817.7↔	Perkután.fasciotómia priečna:stehno,koleno	5t81x.6↔	Iné prerušenie svalu, šľachy a fascie:ingvinál.genit.a glut.obl.
5t817.8↔	Perkután.fasciotómia priečna:predkolenie	5t81x.7↔	Iné prerušenie svalu, šľachy a fascie:stehno a koleno
5t817.x	Perkután.fasciotómia priečna:ostatné	5t81x.8↔	Iné prerušenie svalu, šľachy a fascie:predkolenie
5t818.0↔	Otv.chir.parcial.fasciotómia pozdĺž,1 segm.:hlava,krk	5t81x.9↔	Iné prerušenie svalu, šľachy a fascie:noha
5t818.1↔	Otv.chir.parcial.fasciotómia pozdĺž,1 segm.:rameno,axila	5t81x.x	Iné prerušenie svalu, šľachy a fascie:ostatné
5t818.2↔	Otv.chir.parcial.fasciotómia pozdĺž,1 segm.:ram,lakeť	5t820.0↔	Parciálna excízia šľachy:hlava a krk
5t818.3↔	Otv.chir.parcial.fasciotómia pozdĺž,1 segm.:predlak	5t820.1↔	Parciálna excízia šľachy:rameno,axila
5t818.4↔	Otv.chir.parcial.fasciotómia pozdĺž,1 segm.:hrud.st,chrb	5t820.2↔	Parciálna excízia šľachy:rameno a lakeť
5t818.5↔	Otv.chir.parcial.fasciotómia pozdĺž,1 segm.:bruš.st	5t820.3↔	Parciálna excízia šľachy:predlaktie
5t818.6↔	Otv.chir.parcial.fasciotómia pozdĺž,1 segm.:ing.gen.glut.ob	5t820.4↔	Parciálna excízia šľachy:hrud.st,chrbát
5t818.7↔	POtv.chir.parcial.fasciotómia pozdĺž,1 segm.:stehno,koleno	5t820.5↔	Parciálna excízia šľachy:bruš.stena
5t818.8↔	Otv.chir.parcial.fasciotómia pozdĺž,1 segm.:predkol	5t820.6↔	Parciálna excízia šľachy:ingv.genit.glut.obl
5t818.x	Otv.chir.parcial.fasciotómia pozdĺž,1 segm.:ostat	5t820.7↔	Parciálna excízia šľachy:stehno,koleno
5t819.0↔	Otv.ch.totál.fasciotómia pozdĺž,1 segm.:hlava,krk	5t820.8↔	Parciálna excízia šľachy:predkolenie
5t819.1↔	Otv.ch.totál.fasciotómia pozdĺž,1 segm.:rameno,axila	5t820.9↔	Parciálna excízia šľachy:noha
5t819.2↔	Otv.ch.totál.fasciotómia pozdĺž,1 segm.:rameno,lakeť	5t820.x	Parciálna excízia šľachy:ostatné
5t819.3↔	Otv.ch.totál.fasciotómia pozdĺž,1 segm.:predlakt	5t821.0↔	Totálna excízia šľachy:hlava a krk
5t819.4↔	Otv.ch.totál.fasciotómia pozdĺž,1 segm.:hrud.st,chrb	5t821.1↔	Totálna excízia šľachy:rameno,axila
5t819.5↔	Otv.ch.totál.fasciotómia pozdĺž,1 segm.:bruš.st	5t821.2↔	Totálna excízia šľachy:rameno a lakeť
5t819.6↔	Otv.ch.totál.fasciotómia pozdĺž,1 segm.:ingv.gen.glut.ob	5t821.3↔	Totálna excízia šľachy:predlaktie
5t819.7↔	Otv.ch.totál.fasciotómia pozdĺž,1 segm.:steh,koleno	5t821.4↔	Totálna excízia šľachy:hrud.st,chrbát
5t819.8↔	Otv.ch.totál.fasciotómia pozdĺž,1 segm.:predkol	5t821.5↔	Totálna excízia šľachy:bruš.stena
5t819.x	Otv.chirurg.totálna fasciotómia pozdĺž,1 segm.:ostat	5t821.6↔	Totálna excízia šľachy:ingv.genit.glut.obl
5t81a.0↔	Perkut.fasciotómia pozdĺž:hlava,krk	5t821.7↔	Totálna excízia šľachy:stehno a koleno
5t81a.1↔	Perkut.fasciotómia pozdĺž:rameneno,axila	5t821.8↔	Totálna excízia šľachy:predkolenie
5t81a.2↔	Perkut.fasciotómia pozdĺž:rameno,lakeť	5t821.9↔	Totálna excízia šľachy:noha
5t81a.3↔	Perkut.fasciotómia pozdĺž:predlaktie	5t821.x	Totálna excízia šľachy:ostatné
5t81a.4↔	Perkut.fasciotómia pozdĺž:hrud.stena,chrbát	5t822.0↔	Parciálna excízia šľach.pošvy:hlava a krk
5t81a.5↔	Perkut.fasciotómia pozdĺž:bruš.stena	5t822.1↔	Parciálna excízia šľach.pošvy:rameno,axila
5t81a.6↔	Perkut.fasciotómia pozdĺž:ingv.genit.glut.obl.	5t822.2↔	Parciálna excízia šľach.pošvy:rameno,lakeť
5t81a.7↔	Perkut.fasciotómia pozdĺž:stehno,koleno	5t822.3↔	Parciálna excízia šľach.pošvy:predlaktie
5t81a.8↔	Perkut.fasciotómia pozdĺž:predkolenie	5t822.4↔	Parciálna excízia šľach.pošvy:hrud.st,chrbát
5t81a.x	Perkut.fasciotómia pozdĺž:ostat.	5t822.6↔	Parciálna excízia šľach.pošvy:ingv.genit.glut.obl
5t81b.0↔	Otv.ch.parcial.fasciotómia,viac.segm:hlava,krk	5t822.7↔	Parciálna excízia šľach.pošvy:stehno,koleno
5t81b.1↔	Otv.ch.parcial.fasciotómia,viac.segm:rameno,axila	5t822.8↔	Parciálna excízia šľach.pošvy:predkolenie
5t81b.2↔	Otv.ch.parcial.fasciotómia,viac.segm:rameno,lakeť	5t822.9↔	Parciálna excízia šľach.pošvy:noha
5t81b.3↔	Otv.ch.parcial.fasciotómia,viac.segm:predlaktie	5t822.x	Parciálna excízia šľach.pošvy:ostatné
5t81b.4↔	Otv.ch.parcial.fasciotómia,viac.segm:hrud.st,chrbát	5t823.0↔	Totálna excízia šľach.pošvy:hlava a krk
5t81b.5↔	Otv.ch.parcial.fasciotómia,viac.segm:bruš.stena	5t823.1↔	Totálna excízia šľach.pošvy:rameno,axila
5t81b.6↔	Otv.ch.parcial.fasciotómia,viac.segm:ingv.gen.glut.obl	5t823.2↔	Totálna excízia šľach.pošvy:rameno,lakeť
5t81b.7↔	Otv.ch.parcial.fasciotómia,viac.segm:steh,koleno	5t823.3↔	Totálna excízia šľach.pošvy:predlaktie
5t81b.8↔	Otv.ch.parcial.fasciotómia,viac.segm:predkolenie	5t823.4↔	Totálna excízia šľach.pošvy:hrud.st,chrbát
5t81b.x	Otv.chirurg.parcialna fasciotómia,viac.segm.ostatné	5t823.6↔	Totálna excízia šľach.pošvy:ingv.genit.glut.obl
5t81c.0↔	Otv.ch.totál.fasciotómia,viac.segm:hlava,krk	5t823.7↔	Totálna excízia šľach.pošvy:stehno,koleno
5t81c.1↔	Otv.ch.totál.fasciotómia,viac.segm:rameneno,axila	5t823.8↔	Totálna excízia šľach.pošvy:predkolenie
5t81c.2↔	Otv.ch.totál.fasciotómia,viac.segm:rameno,lakeť	5t823.9↔	Totálna excízia šľach.pošvy:noha
5t81c.3↔	Otv.ch.totál.fasciotómia,viac.segm:predlaktie	5t823.x	Totálna excízia šľach.pošvy:ostatné
5t81c.4↔	Otv.ch.totál.fasciotómia,viac.segm:hrud.st,chrbát	5t824.0↔	Parciálna excízia svalu,epifasciál.:hlava,krk
5t81c.5↔	Otv.ch.totál.fasciotómia,viac.segm:bruš.stena	5t824.1↔	Parciálna excízia svalu,epifasciál.:rameno,axila
5t81c.6↔	Otv.ch.totál.fasciotómia,viac.segm:ingv.gen.glut.obl	5t824.2↔	Parciálna excízia svalu,epifasciál.:rameno,lakeť
5t81c.7↔	Otv.ch.totál.fasciotómia,viac.segm:stehno,koleno	5t824.3↔	Parciálna excízia svalu,epifasciál.:predlaktie
5t81c.8↔	Otv.ch.totál.fasciotómia,viac.segm:predkolenie	5t824.4↔	Parciálna excízia svalu,epifasciál.:hrud.st,chrbát
5t81c.x	Otv.ch.totál.fasciotómia,viac.segm:ostatné	5t824.5↔	Parciálna excízia svalu,epifasciál.:bruš.stena
5t81d.0↔	Dezinzerzia svalu,šľachy:hlava a krk	5t824.6↔	Parciálna excízia svalu,epifasciál.:ingv.genit.glut.obl
5t81d.1↔	Dezinzerzia svalu,šľachy:rameneno a axila	5t824.7↔	Parciálna excízia svalu,epifasciál.:stehno,koleno
5t81d.2↔	Dezinzerzia svalu,šľachy:rameno a lakeť	5t824.8↔	Parciálna excízia svalu,epifasciál.:predkolenie
5t81d.3↔	Dezinzerzia svalu,šľachy:predlaktie	5t824.9↔	Parciálna excízia svalu,epifasciál.:noha
5t81d.4↔	Dezinzerzia svalu,šľachy:hrud.stena a chrbát	5t824.x	Parciálna excízia svalu,epifasciálne:ostat.
5t81d.5↔	Dezinzerzia svalu,šľachy:bruš.stena	5t825.0↔	Totálna excízia svalu,epifasciál.:hlava,krk
5t81d.6↔	Dezinzerzia svalu,šľachy:ingvinálna.genit.a glut.obl.	5t825.1↔	Totálna excízia svalu,epifasciál.:rameneno,axila
5t81d.7↔	Dezinzerzia svalu,šľachy:stehno a koleno	5t825.2↔	Totálna excízia svalu,epifasciál.:rameno,lakeť
5t81d.8↔	Dezinzerzia svalu,šľachy:predkolenie	5t825.3↔	Totálna excízia svalu,epifasciál.:predlaktie
5t81d.9↔	Dezinzerzia svalu,šľachy:noha	5t825.4↔	Totálna excízia svalu,epifasciál.:hrud.st,chrbát
5t81d.x	Dezinzerzia svalu,šľachy:ostatné	5t825.5↔	Totálna excízia svalu,epifasciál.:bruš.stena
5t81x.0↔	Iné prerušenie svalu, šľachy a fascie:hlava a krk	5t825.6↔	Totálna excízia svalu,epifasciál.:ingv.genit.glut.ob
5t81x.1↔	Iné prerušenie svalu, šľachy a fascie:rameno a axila	5t825.7↔	Totálna excízia svalu,epifasciál.:stehno,koleno
5t81x.2↔	Iné prerušenie svalu, šľachy a fascie:rameno a lakeť	5t825.8↔	Totálna excízia svalu,epifasciál.:predkolenie
5t81x.3↔	Iné prerušenie svalu, šľachy a fascie:predlaktie	5t825.9↔	Totálna excízia svalu,epifasciál.:noha

5t825.x	Totál excízia svalu,epifasciálne:ostat.	5t82c.4↔	Res.kompart.sv,šf,f.so špec.ciev,nerv.prep:hrud.st,chrbát
5t826.0↔	Parciál.excízia svalu,subfasciál:hlava,krk	5t82c.5↔	Res.kompart.sv,šf,f.so špec.ciev,nerv.prep:bruš.stena
5t826.1↔	Parciál.excízia svalu,subfasciál:rameno,axila	5t82c.6↔	Res.kompart.sv,šf,f.so špec.ciev,nerv.prep:ing.gen,glut.ob
5t826.2↔	Parciál.excízia svalu,subfasciál:rameno,lakeť	5t82c.7↔	Res.kompart.sv,šf,f.so špec.ciev,nerv.prep:stehno,koleno
5t826.3↔	Parciál.excízia svalu,subfasciál:predlaktie	5t82c.8↔	Res.kompart.sv,šf,f.so špec.ciev,nerv.prep:predkolenie
5t826.4↔	Parciál.excízia svalu,subfasciál:hруд.st,chrbát	5t82c.9↔	Res.kompart.sv,šf,f.so špec.ciev,nerv.prep:noha
5t826.5↔	Parciál.excízia svalu,subfasciál:bruš.stena	5t82c.x	Resek.kompartmentu so špeciál.ciev,nerv.preparáciou:ost.
5t826.6↔	Parciál.excízia svalu,subfasciál:ingv,genit,glut.ob	5t82d.0↔	Res.kompart.sv,šf,f.s.rozšír.prepar:hlava,krk
5t826.7↔	Parciál.excízia svalu,subfasciál:stehno,koleno	5t82d.1↔	Res.kompart.sv,šf,f.s.rozšír.prepar:ramen.kĺb,xila
5t826.8↔	Parciál.excízia svalu,subfasciál:predkolenie	5t82d.2↔	Res.kompart.sv,šf,f.s.rozšír.prepar:rameno,lakeť
5t826.9↔	Parciál.excízia svalu,subfasciál:noha	5t82d.3↔	Resek.kompart.sv,šf,f.s.rozšír.prepar:predlaktie
5t826.x	Parciál.excízia svalu,subfasciálne:ostat.	5t82d.4↔	Res.kompart.sv,šf,f.s.rozšír.prepar:hруд.st,chrbát
5t827.0↔	Totál.excízia svalu,subfasciál:hlava,krk	5t82d.5↔	Res.kompart.sv,šf,f.s.rozšír.prepar:bruš.stena
5t827.1↔	Totál.excízia svalu,subfasciál:rameno,axila	5t82d.6↔	Res.kompart.sv,šf,f.s.rozšír.prepar:ingv,genit,glut.obl
5t827.2↔	Totál.excízia svalu,subfasciál:rameno a lakeť	5t82d.7↔	Res.kompart.sv,šf,f.s.rozšír.prepar:stehno,koleno
5t827.3↔	Totál.excízia svalu,subfasciál:predlaktie	5t82d.8↔	Res.kompart.sv,šf,f.s.rozšír.prepar:predkolenie
5t827.4↔	Totál.excízia svalu,subfasciál:hруд.st,chrbát	5t82d.9↔	Res.kompart.sv,šf,f.s.rozšír.prepar:noha
5t827.5↔	Totál.excízia svalu,subfasciál:bruš.stena	5t82d.x	Resekcia kompartmentu s rozšírenou preparáciou:ost.
5t827.6↔	Totál.excízia svalu,subfasciál:ingv,genit,glut.ob	5t82e.0↔	Odobr.sval.tk.na transpl:hlava a krk
5t827.7↔	Totál.excízia svalu,subfasciál:stehno,koleno	5t82e.1↔	Odobr.sval.tk.na transpl:rameno,axila
5t827.8↔	Totál.excízia svalu,subfasciál:predkolenie	5t82e.2↔	Odobr.sval.tk.na transpl:rameno,lakeť
5t827.9↔	Totál.excízia svalu,subfasciál:noha	5t82e.3↔	Odobr.sval.tk.na transpl:predlaktie
5t827.x	Totál.excízia svalu,subfasciál:ostat.	5t82e.4↔	Odobr.sval.tk.na transpl:hруд.st,chrbát
5t828.0↔	Excízia na šľachách a svaloch,epifasciál:hlava,krk	5t82e.5↔	Odobr.sval.tk.na transpl:bruš.stena
5t828.1↔	Excízia na šľachách a svaloch,epifasciál:rameno,axila	5t82e.6↔	Odobr.sval.tk.na transpl:ingv,genit,glut.obl
5t828.2↔	Excízia na šľachách a svaloch,epifasciál:rameno,lakeť	5t82e.7↔	Odobr.sval.tk.na transpl:stehno,koleno
5t828.3↔	Excízia na šľachách a svaloch,epifasciál:predlaktie	5t82e.8↔	Odobr.sval.tk.na transpl:predkolenie
5t828.4↔	Excízia na šľachách a svaloch,epifasciál:hруд.st,chrbát	5t82e.9↔	Odobratie sval.tkaniva na transplantáciu:noha
5t828.5↔	Excízia na šľachách a svaloch,epifasciál:bruš.st	5t82e.x	Odobratie sval.tkaniva na transplantáciu:ostatné
5t828.6↔	Excízia na šľachách a svaloch,epifasciál:ingv,genit,glut.ob	5t82f.0↔	Odobr.šľachy na transpl:hlava,krk
5t828.7↔	Excízia na šľachách a svaloch,epifasciál:stehno,koleno	5t82f.1↔	Odobr.šľachy na transpl:ramen.kĺb,axila
5t828.8↔	Excízia na šľachách a svaloch,epifasciál:predkolenie	5t82f.2↔	Odobr.šľachy na transpl:rameno,lakeť
5t828.9↔	Excízia na šľachách a svaloch,epifasciál:noha	5t82f.3↔	Odobr.šľachy na transpl:predlaktie
5t828.x	Excízia na šľachách a svaloch,epifasciál:ostatné	5t82f.4↔	Odobr.šľachy na transpl:hруд.st,chrbát
5t829.0↔	Excízia na šľach.a svaloch,subfasciál:hlava,krk	5t82f.5↔	Odobr.šľachy na transpl:bruš.stena
5t829.1↔	Excízia na šľach.a svaloch,subfasciál:ramen.kĺb,xila	5t82f.6↔	Odobr.šľachy na transpl:ingv,genit,glut.obl
5t829.2↔	Excízia na šľach.a svaloch,subfasciál:rameno,lakeť	5t82f.7↔	Odobr.šľachy na transpl:stehno,koleno
5t829.3↔	Excízia na šľach.a svaloch,subfasciál:predlaktie	5t82f.8↔	Odobr.šľachy na transpl:predkolenie
5t829.4↔	Excízia na šľach.a svaloch,subfasciál:hруд.st,chrbát	5t82f.9↔	Odobr.šľachy na transpl:noha
5t829.5↔	Excízia na šľach.a svaloch,subfasciál:bruš.st	5t82f.x	Odobratie šľachy na transplantáciu:ostatné
5t829.6↔	Excízia na šľach.a svaloch,subfasciál:ingv,genit,glut.ob	5t82g.0↔	Odobr.fascie na transpl:hlava,krk
5t829.7↔	Excízia na šľach.a svaloch,subfasciál:stehno,koleno	5t82g.1↔	Odobr.fascie na transpl:ramen.kĺb,axila
5t829.8↔	Excízia na šľach.a svaloch,subfasciál:predkolenie	5t82g.2↔	Odobr.fascie na transpl:rameno,lakeť
5t829.9↔	Excízia na šľach.a svaloch,subfasciál:noha	5t82g.3↔	Odobr.fascie na transpl:predlaktie
5t829.x	Excízia na šľach.a svaloch,subfasciál:ostatné	5t82g.4↔	Odobr.fascie na transpl:hруд.st,chrbát
5t82a.0↔	Excízia fascie:hlava a krk	5t82g.5↔	Odobr.fascie na transpl:bruš.stena
5t82a.1↔	Excízia fascie:rameno a axila	5t82g.6↔	Odobr.fascie na transpl:ingv,genit,glut.obl
5t82a.2↔	Excízia fascie:rameno a lakeť	5t82g.7↔	Odobr.fascie na transpl:stehno,koleno
5t82a.3↔	Excízia fascie:predlaktie	5t82g.8↔	Odobr.fascie na transpl:predkolenie
5t82a.4↔	Excízia fascie:hруд.stena a chrbát	5t82g.9↔	Odobr.fascie na transpl:noha
5t82a.5↔	Excízia fascie:brušná stena	5t82g.x	Odobratie fascie na transplantáciu:ostatné
5t82a.6↔	Excízia fascie:ingv,genit,glut.obl.	5t82h.0↔	Res.prev.č.komp.sv,šf,f.b.špec.ciev,nerv.prep:hlava,krk
5t82a.7↔	Excízia fascie:stehno a koleno	5t82h.1↔	Res.prev.č.komp.sv,šf,f.b.špec.ciev,nerv.prep:rameno,axila
5t82a.8↔	Excízia fascie:predkolenie	5t82h.2↔	Res.prev.č.komp.sv,šf,f.b.špec.ciev,nerv.prep:ram,lakeť
5t82a.x	Excízia fascie:ostatné	5t82h.3↔	Res.prev.č.komp.sv,šf,f.b.špec.ciev,nerv.prep:predlak
5t82b.0↔	Res.kompart.sv,šf,f.b.špec.ciev,nerv.prep:hlava,krk	5t82h.4↔	Res.prev.č.komp.sv,šf,f.b.špec.ciev,nerv.prep:hr.st,chrb
5t82b.1↔	Res.kompart.sv,šf,f.b.špec.ciev,nerv.prep:rameno,axila	5t82h.5↔	Res.prev.č.komp.sv,šf,f.b.špec.ciev,nerv.prep:bruš.st
5t82b.2↔	Res.kompart.sv,šf,f.b.špec.ciev,nerv.prep:rameno,lakeť	5t82h.6↔	Res.prev.č.komp.sv,šf,f.b.špec.ciev,nerv.prep:ing,gen,glu.obl
5t82b.3↔	Res.kompart.sv,šf,f.b.špec.ciev,nerv.prep:predlaktie	5t82h.7↔	Res.prev.č.komp.sv,šf,f.b.špec.ciev,nerv.prep:steh,koleno
5t82b.4↔	Res.kompart.sv,šf,f.b.špec.ciev,nerv.prepar:hруд.st,chrb	5t82h.8↔	Res.prev.č.komp.sv,šf,f.b.špec.ciev,nerv.prep:predkolenie
5t82b.5↔	Res.kompart.sv,šf,f.b.špec.ciev,nerv.prepar:bruš.st	5t82h.9↔	Res.prev.č.komp.sv,šf,f.b.špec.ciev,nerv.prep:noha
5t82b.6↔	Res.kompart.sv,šf,f.b.špec.ciev,nerv.prep:ingv,genit,glut.ob	5t82h.x	Res.prev.č.kompartmentu b.špec.ciev,nerv.preparácie:ost.
5t82b.7↔	Res.kompart.sv,šf,f.b.špec.ciev,nerv.prepar:steh,koleno	5t82j.0↔	Res.prevaž.č.komp.sv,šf,f.so šp.ciev,nerv.prepar:hlava,krk
5t82b.8↔	Res.kompart.sv,šf,f.b.špec.ciev,nerv.prepar.:predkol	5t82j.1↔	Res.prevaž.č.komp.sv,šf,f.so šp.ciev,nerv.prepar:ram,axila
5t82b.9↔	Res.kompart.sv,šf,f.b.špeciál.ciev,nerv.preparácie:noha	5t82j.2↔	Res.prevaž.č.komp.sv,šf,f.so šp.ciev,nerv.prepar:ram,lakeť
5t82b.x	Resk.kompartmentu bez špec.ciev,nerv.preparácie:ost.	5t82j.3↔	Res.prevaž.č.komp.sv,šf,f.so šp.ciev,nerv.prepar:predlakt
5t82c.0↔	Res.kompart.sv,šf,f.so špec.ciev,nerv.prep:hlava,krk	5t82j.4↔	Res.prevaž.č.komp.so šp.ciev,nerv.prepar:hруд.st,chrbát
5t82c.1↔	Res.kompart.sv,šf,f.so špec.ciev,nerv.prep:rameno,axila	5t82j.5↔	Res.prevaž.č.komp.sv,šf,f.so šp.ciev,nerv.prepar:bruš.st
5t82c.2↔	Res.kompart.sv,šf,f.so špec.ciev,nerv.prep:rameno,lakeť	5t82j.6↔	Res.prevaž.č.komp.so šp.ciev,nerv.prepar:ingv,gen,glut.obl
5t82c.3↔	Res.kompart.sv,šf,f.so špec.ciev,nerv.prep:predlaktie	5t82j.7↔	Res.prevaž.č.komp.sv,šf,f.so šp.ciev,nerv.prepar:steh,koleno

5t82j.8↔	Res.prevaž.č.komp.sv,šf,f.so šp.ciev,nerv.prepar.predkol	5t835.1↔	Transpozícia svalov:rameno a axila
5t82j.9↔	Res.prevaž.č.komp.sv,šf,f.so šp.ciev,nerv.prepar.noha	5t835.2↔	Transpozícia svalov:rameno a lakeť
5t82j.x	Res.prevaž.č.kompartmentu.so špecif.ciev,nerv.prepar.ost.	5t835.3↔	Transpozícia svalov:predlaktie
5t82x.0↔	Iná excízia svalu, šlachy, fascie:hlava a krk	5t835.4↔	Transpozícia svalov:hručná stena a chrbát
5t82x.1	Iná excízia svalu, šlachy, fascie:rameno a axila	5t835.5↔	Transpozícia svalov:brušná stena
5t82x.2↔	Iná excízia svalu, šlachy, fascie:rameno a lakeť	5t835.6↔	Transpozícia svalov:ingvinál,genit.a glut.obl.
5t82x.3↔	Iná excízia svalu, šlachy, fascie:predlaktie	5t835.7↔	Transpozícia svalov:stehno a koleno
5t82x.4	Iná excízia svalu, šlachy, fascie:hруд.stena a chrbát	5t835.8↔	Transpozícia svalov:predkolenie
5t82x.5	Iná excízia svalu, šlachy, fascie:brušná stena	5t835.9↔	Transpozícia svalov:noha
5t82x.6	Iná excízia svalu, šlachy, fascie:ingvinál,genit.a glut.obl.	5t835.x	Transpozícia svalov:ostatné
5t82x.7↔	Iná excízia svalu, šlachy, fascie:stehno a koleno	5t836.0↔	Transplantácia svalov:hlava a krk
5t82x.8↔	Iná excízia svalu, šlachy, fascie:predkolenie	5t836.1↔	Transplantácia svalov:rameno a axila
5t82x.9↔	Iná excízia svalu, šlachy, fascie:noha	5t836.2↔	Transplantácia svalov:rameno a lakeť
5t82x.x	Iná excízia svalu, šlachy, fascie:ostatné	5t836.3↔	Transplantácia svalov:predlaktie
5t830.0↔	Refixácia svalov:hlava a krk	5t836.4↔	Transplantácia svalov:hručná stena a chrbát
5t830.1↔	Refixácia svalov:rameno,axila	5t836.5↔	Transplantácia svalov:brušná stena
5t830.2↔	Refixácia svalov:rameno a lakeť	5t836.6↔	Transplantácia svalov:ingvinál,genit.a glut.obl.
5t830.3↔	Refixácia svalov:predlaktie	5t836.7↔	Transplantácia svalov:stehno a koleno
5t830.4↔	Refixácia svalov:hručná stena a chrbát	5t836.8↔	Transplantácia svalov:predkolenie
5t830.5↔	Refixácia svalov:brušná stena	5t836.9↔	Transplantácia svalov:noha
5t830.6↔	Refixácia svalov:ingvinálna,genit.a gluteálna obl.	5t836.x	Transplantácia svalov:ostatné
5t830.7↔	Refixácia svalov:stehno a koleno	5t837.0↔	Revízia transplantátu svalov:hlava a krk
5t830.8↔	Refixácia svalov:predkolenie	5t837.1↔	Revízia transplantátu svalov:rameno a axila
5t830.9↔	Refixácia svalov:noha	5t837.2↔	Revízia transplantátu svalov:rameno a lakeť
5t830.x	Refixácia svalov:ostatné	5t837.3↔	Revízia transplantátu svalov:predlaktie
5t831.0↔	Sutúra svalov:hlava a krk	5t837.4↔	Revízia transplantátu svalov:hруд.stena a chrbát
5t831.1↔	Sutúra svalov:rameno a axila	5t837.5↔	Revízia transplantátu svalov:brušná stena
5t831.2↔	Sutúra svalov:rameno a lakeť	5t837.6↔	Revízia transplantátu svalov:ingvinál,genit.a glut.obl.
5t831.3↔	Sutúra svalov:predlaktie	5t837.7↔	Revízia transplantátu svalov:stehno a koleno
5t831.4↔	Sutúra svalov:hručná stena a chrbát	5t837.8↔	Revízia transplantátu svalov:predkolenie
5t831.5↔	Sutúra svalov:brušná stena	5t837.9↔	Revízia transplantátu svalov:noha
5t831.6↔	Sutúra svalov:ingvinálna,genit.a gluteálna obl.	5t837.x	Revízia transplantátu svalov:ostatné
5t831.7↔	Sutúra svalov:stehno a koleno	5t838.0↔	Výmena transplantátu svalov:hlava a krk
5t831.8↔	Sutúra svalov:predkolenie	5t838.1↔	Výmena transplantátu svalov:rameno a axila
5t831.9↔	Sutúra svalov:noha	5t838.2↔	Výmena transplantátu svalov:rameno a lakeť
5t831.x	Sutúra svalov:ostatné	5t838.3↔	Výmena transplantátu svalov:predlaktie
5t832.0↔	Predĺženie a sutúra svalov:hlava a krk	5t838.4↔	Výmena transplantátu svalov:hруд.stena a chrbát
5t832.1↔	Predĺženie a sutúra svalov:rameno,axila	5t838.5↔	Výmena transplantátu svalov:brušná stena
5t832.2↔	Predĺženie a sutúra svalov:rameno a lakeť	5t838.6↔	Výmena transplantátu svalov:ingvinál,genit.a glut.obl.
5t832.3↔	Predĺženie a sutúra svalov:predlaktie	5t838.7↔	Výmena transplantátu svalov:stehno a koleno
5t832.4↔	Predĺženie a sutúra svalov:hруд.stena a chrbát	5t838.8↔	Výmena transplantátu svalov:predkolenie
5t832.5↔	Predĺženie a sutúra svalov:brušná stena	5t838.9↔	Výmena transplantátu svalov:noha
5t832.6↔	Predĺženie a sutúra svalov:ingv,genit,glut.obl.	5t838.x	Výmena transplantátu svalov:ostatné
5t832.7↔	Predĺženie a sutúra svalov:stehno a koleno	5t839.0↔	Odstránenie transplantátu svalov:hlava a krk
5t832.8↔	Predĺženie a sutúra svalov:predkolenie	5t839.1↔	Odstránenie transplantátu svalov:rameno a axila
5t832.9↔	Predĺženie a sutúra svalov:noha	5t839.2↔	Odstránenie transplantátu svalov:rameno a lakeť
5t832.x	Predĺženie a sutúra svalov:ostatné	5t839.3↔	Odstránenie transplantátu svalov:predlaktie
5t833.0↔	Skrátenie a sutúra svalov:hlava a krk	5t839.4↔	Odstránenie transplantátu svalov:hруд.stena a chrbát
5t833.1↔	Skrátenie a sutúra svalov:rameno a axila	5t839.5↔	Odstránenie transplantátu svalov:brušná stena
5t833.2↔	Skrátenie a sutúra svalov:rameno a lakeť	5t839.6↔	Odstr.transplant.svalov:ingvinál,genit.a glut.obl.
5t833.3↔	Skrátenie a sutúra svalov:predlaktie	5t839.7↔	Odstránenie transplantátu svalov:stehno a koleno
5t833.4↔	Skrátenie a sutúra svalov:hručná stena a chrbát	5t839.8↔	Odstránenie transplantátu svalov:predkolenie
5t833.5↔	Skrátenie a sutúra svalov:brušná stena	5t839.9↔	Odstránenie transplantátu svalov:noha
5t833.6↔	Skrátenie a sutúra svalov:ingvinál,genit.a glut.obl.	5t839.x	Odstránenie transplantátu svalov:ostatné
5t833.7↔	Skrátenie a sutúra svalov:stehno a koleno	5t83x.0↔	Iná rekonštrukcia svalov:hlava a krk
5t833.8↔	Skrátenie a sutúra svalov:predkolenie	5t83x.1↔	Iná rekonštrukcia svalov:rameno a axila
5t833.9↔	Skrátenie a sutúra svalov:noha	5t83x.2↔	Iná rekonštrukcia svalov:rameno a lakeť
5t833.x	Skrátenie a sutúra svalov:ostatné	5t83x.3↔	Iná rekonštrukcia svalov:predlaktie
5t834.0↔	Plastika svalov:hlava a krk	5t83x.4	Iná rekonštrukcia svalov:hručná stena a chrbát
5t834.1↔	Plastika svalov:rameno a axila	5t83x.5	Iná rekonštrukcia svalov:brušná stena
5t834.2↔	Plastika svalov:rameno a lakeť	5t83x.6↔	Iná rekonštrukcia svalov:ingvinál,genit.a gluteálna obl.
5t834.3↔	Plastika svalov:predlaktie	5t83x.7↔	Iná rekonštrukcia svalov:stehno a koleno
5t834.4↔	Plastika svalov:hručná stena a chrbát	5t83x.8↔	Iná rekonštrukcia svalov:predkolenie
5t834.5↔	Plastika svalov:brušná stena	5t83x.9↔	Iná rekonštrukcia svalov:noha
5t834.6↔	Plastika svalov:ingvinál,genit.a glut.obl.	5t83x.x	Iná rekonštrukcia svalov:ostatné
5t834.7↔	Plastika svalov:stehno a koleno	5t840.0↔	Predĺženie šliach:hlava a krk
5t834.8↔	Plastika svalov:predkolenie	5t840.1↔	Predĺženie šliach:rameno a axila
5t834.9↔	Plastika svalov:noha	5t840.2↔	Predĺženie šliach:rameno a lakeť
5t834.x	Plastika svalov:ostatné	5t840.3↔	Predĺženie šliach:predlaktie
5t835.0↔	Transpozícia svalov:hlava a krk	5t840.4↔	Predĺženie šliach:hručná stena a chrbát

5t840.5↔	Predĺženie šliach:brušná stena	5t846.4↔	Tvorba transplantátu šliach:hrud.st,hrbát
5t840.6↔	Predĺženie šliach:ingvinál,genit.a glut.obl.	5t846.5↔	Tvorba transplantátu šliach:brušná stena
5t840.7↔	Predĺženie šliach:stehno a koleno	5t846.6↔	Tvorba transplantátu šliach:ingv,genit,glut.obl.
5t840.8↔	Predĺženie šliach:predkolenie	5t846.7↔	Tvorba transplantátu šliach:stehno a koleno
5t840.a↔	Predĺženie šliach:zadonožie a priehlavok	5t846.8↔	Tvorba transplantátu šliach:predkolenie
5t840.b↔	Predĺženie šliach:stredonožie a prednožie	5t846.a↔	Tvorba transplantátu šliach:zadonožie,priehlavok
5t840.x	Predĺženie šliach:ostatné	5t846.b↔	Tvorba transplantátu šliach:stredonožie,prednožie
5t841.0↔	Skrátenie šliach:hlava a krk	5t846.x	Tvorba transplantátu šliach:ostatné
5t841.1↔	Skrátenie šliach:rameno a axila	5t847.0↔	Transplantácia šliach:hlava a krk
5t841.2↔	Skrátenie šliach:rameno a lakeť	5t847.1↔	Transplantácia šliach:rameno a axila
5t841.3↔	Skrátenie šliach:predlaktie	5t847.2↔	Transplantácia šliach:rameno a lakeť
5t841.4↔	Skrátenie šliach:hruďná stena a chrbát	5t847.3↔	Transplantácia šliach:predlaktie
5t841.5↔	Skrátenie šliach:brušná stena	5t847.4↔	Transplantácia šliach:hruďná stena a chrbát
5t841.6↔	Skrátenie šliach:ingvinál,genit.a glut.obl.	5t847.5↔	Transplantácia šliach:brušná stena
5t841.7↔	Skrátenie šliach:stehno a koleno	5t847.6↔	Transplantácia šliach:ingvinál,genit.a glut.obl.
5t841.8↔	Skrátenie šliach:predkolenie	5t847.7↔	Transplantácia šliach:stehno a koleno
5t841.a↔	Skrátenie šliach:zadonožie a priehlavok	5t847.8↔	Transplantácia šliach:predkolenie
5t841.b↔	Skrátenie šliach:stredonožie a prednožie	5t847.a↔	Transplantácia šliach:zadonožie a priehlavok
5t841.x	Skrátenie šliach:ostatné	5t847.b↔	Transplantácia šliach:stredonožie a prednožie
5t842.0↔	Transpozícia šliach:hlava a krk	5t847.x	Transplantácia šliach:ostatné
5t842.1↔	Transpozícia šliach:rameno,axila	5t848.0↔	Výmena transplantátu šliach:hlava a krk
5t842.2↔	Transpozícia šliach:rameno a lakeť	5t848.1↔	Výmena transplantátu šliach:rameno,axila
5t842.3↔	Transpozícia šliach:predlaktie	5t848.2↔	Výmena transplantátu šliach:rameno a lakeť
5t842.4↔	Transpozícia šliach:hruď.stena a chrbát	5t848.3↔	Výmena transplantátu šliach:predlaktie
5t842.6↔	Transpozícia šliach:ingv,genit,glut.obl.	5t848.4↔	Výmena transplantátu šliach:hruď.st,hrbát
5t842.7↔	Transpozícia šliach:stehno a koleno	5t848.5↔	Výmena transplantátu šliach:brušná stena
5t842.8↔	Transpozícia šliach:predkolenie	5t848.6↔	Výmena transplantátu šliach:ingv,genit,glut.obl.
5t842.a↔	Transpozícia šliach:zadonožie a priehlavok	5t848.7↔	Výmena transplantátu šliach:stehno a koleno
5t842.b↔	Transpozícia šliach:stredonožie a prednožie	5t848.8↔	Výmena transplantátu šliach:predkolenie
5t842.x	Transpozícia šliach:ostatné	5t848.a↔	Výmena transplantátu šliach:zadonožie,priehlavok
5t843.0↔	Augmentácia šliach:hlava a krk	5t848.b↔	Výmena transplantátu šliach:stredonožie a prednožie
5t843.1↔	Augmentácia šliach:rameno a axila	5t848.x	Výmena transplantátu šliach:ostatné
5t843.2↔	Augmentácia šliach:rameno a lakeť	5t849.0↔	Odstránenie transplantátu šliach:hlava a krk
5t843.3↔	Augmentácia šliach:predlaktie	5t849.1↔	Odstránenie transplantátu šliach:rameno,axila
5t843.4↔	Augmentácia šliach:hruďná stena a chrbát	5t849.2↔	Odstránenie transplantátu šliach:rameno a lakeť
5t843.5↔	Augmentácia šliach:brušná stena	5t849.3↔	Odstránenie transplantátu šliach:predlaktie
5t843.6↔	Augmentácia šliach:ingvinál,genit.a glut.obl.	5t849.4↔	Odstránenie transplantátu šliach:hruď.st,hrbát
5t843.7↔	Augmentácia šliach:stehno a koleno	5t849.5↔	Odstránenie transplantátu šliach:brušná stena
5t843.8↔	Augmentácia šliach:predkolenie	5t849.6↔	Odstránenie transplantátu šliach:ingv,genit,glut.obl.
5t843.a↔	Augmentácia šliach:zadonožie a priehlavok	5t849.7↔	Odstránenie transplantátu šliach:stehno a koleno
5t843.b↔	Augmentácia šliach:stredonožie a prednožie	5t849.8↔	Odstránenie transplantátu šliach:predkolenie
5t843.x	Augmentácia šliach:ostatné	5t849.a↔	Odstránenie transplantátu šliach:zadonožie,priehlavok
5t844.0↔	Plastika šliach náhradou:hlava a krk	5t849.b↔	Odstránenie transplantátu šliach:stredonožie,prednožie
5t844.1↔	Plastika šliach náhradou:rameno a axila	5t849.x	Odstránenie transplantátu šliach:ostatné
5t844.2↔	Plastika šliach náhradou:rameno a lakeť	5t84x.0↔	Iné rekonštrukcie šliach:hlava a krk
5t844.3↔	Plastika šliach náhradou:predlaktie	5t84x.1↔	Iné rekonštrukcie šliach:rameno a axila
5t844.4↔	Plastika šliach náhradou:hruď.stena a chrbát	5t84x.2↔	Iné rekonštrukcie šliach:rameno a lakeť
5t844.5↔	Plastika šliach náhradou:brušná stena	5t84x.3↔	Iné rekonštrukcie šliach:predlaktie
5t844.6↔	Plastika šliach náhradou:ingv,genit,glut.obl.	5t84x.4↔	Iné rekonštrukcie šliach:hruď.stena a chrbát
5t844.7↔	Plastika šliach náhradou:stehno a koleno	5t84x.5↔	Iné rekonštrukcie šliach:brušná stena
5t844.8↔	Plastika šliach náhradou:predkolenie	5t84x.6↔	Iné rekonštrukcie šliach:ingv,genit,glut.obl.
5t844.a↔	Plastika šliach náhradou:zadonožie,priehlavok	5t84x.7↔	Iné rekonštrukcie šliach:stehno a koleno
5t844.b↔	Plastika šliach náhradou:stredonožie,prednožie	5t84x.8↔	Iné rekonštrukcie šliach:predkolenie
5t844.x	Plastika šliach náhradou:ostatné	5t84x.a↔	Iné rekonštrukcie šliach:zadonožie,priehlavok
5t845.0↔	Plastika šliach náhradou s interponátom:hlava,krk	5t84x.b↔	Iné rekonštrukcie šliach:stredonožie,prednožie
5t845.1↔	Plastika šliach náhr.s interponátom:rameno,axila	5t84x.x	Iné rekonštrukcie šliach:ostatné
5t845.2↔	Plastika šliach náhradou s interponátom:rameno,lakeť	5t850.0↔	Reinzercia šľachy:hlava,krk
5t845.3↔	Plastika šliach náhradou s interponátom:predlaktie	5t850.1↔	Reinzercia šľachy:rameno,axila
5t845.4↔	Plastika šliach náhradou s interponátom:hruď.st,hrbát	5t850.2↔	Reinzercia šľachy:rameno,lakeť
5t845.5↔	Plastika šliach náhradou s interponátom:bruš.stena	5t850.3↔	Reinzercia šľachy:predlaktie
5t845.6↔	Plastika šliach náhr.s interponátom:ingvin,genit,glut.obl.	5t850.4↔	Reinzercia šľachy:hruď.stena,hrbát
5t845.7↔	Rekonštr.šliach:plast.šliach náhrad.interpon:stehno,koleno	5t850.5↔	Reinzercia šľachy:bruš.stena
5t845.8↔	Plastika šliach náhradou s interponátom:predkolenie	5t850.6↔	Reinzercia šľachy:ingv,gen,glut.obl.
5t845.a↔	Plastika šliach náhradou s interponátom:zadonož.priehlavok	5t850.7↔	Reinzercia šľachy:stehno,koleno
5t845.b↔	Plastika šliach náhradou s interponátom:stredonož,predonož	5t850.8↔	Reinzercia šľachy:predkolenie
5t845.x	Plastika šliach náhradou s interponátom:ostatné	5t850.9↔	Reinzercia šľachy:noha
5t846.0↔	Tvorba transplantátu šliach:hlava a krk	5t850.x	Reinzercia šľachy:ost.
5t846.1↔	Tvorba transplantátu šliach:rameno,axila	5t851.0↔	Primárna sutúra šľachy:hlava,krk
5t846.2↔	Tvorba transplantátu šliach:rameno a lakeť	5t851.1↔	Primárna sutúra šľachy:rameno,axila
5t846.3↔	Tvorba transplantátu šliach:predlaktie	5t851.2↔	Primárna sutúra šľachy:rameno,lakeť

5t851.3↔	Primárna sutúra šľachy:predlaktie	5t858.2↔	Sekundárna tenodéza jednej šľachy:rameno,lakeť
5t851.4↔	Primárna sutúra šľachy:hrud.stena,chrbát	5t858.3↔	Sekundárna tenodéza jednej šľachy:predlaktie
5t851.5↔	Primárna sutúra šľachy:bruš.stena	5t858.4↔	Sekundárna tenodéza jednej šľachy:hrud.stena,chrbát
5t851.6↔	Primárna sutúra šľachy:ingv.gen,glut.obl.	5t858.5↔	Sekundárna tenodéza jednej šľachy:bruš.stena
5t851.7↔	Primárna sutúra šľachy:stehno,koleno	5t858.6↔	Sekundárna tenodéza jednej šľachy:ing.gen,gl.obl.
5t851.8↔	Primárna sutúra šľachy:predkol.	5t858.7↔	Sekundárna tenodéza jednej šľachy:steh.kol.
5t851.9↔	Primárna sutúra šľachy:noha	5t858.8↔	Sekundárna tenodéza jednej šľachy:predk.
5t851.x	Primárna sutúra šľachy:ost.	5t858.9↔	Sekundárna tenodéza jednej šľachy:noha
5t852.0↔	Sekundárna sutúra šľachy:hlava,krk	5t858.x	Sekundárna tenodéza jednej šľachy:ostatné
5t852.1↔	Sekundárna sutúra šľachy:rameno,axila	5t859.0↔	Primárna tenodéza viac.šľach:hlava,krk
5t852.2↔	Sekundárna sutúra šľachy:rameno,lakeť	5t859.1↔	Primárna tenodéza viac.šľach:rameno,axila
5t852.3↔	Sekundárna sutúra šľachy:predlaktie	5t859.2↔	Primárna tenodéza viac.šľach:rameno,lakeť
5t852.4↔	Sekundárna sutúra šľachy:hrud.stena,chrbát	5t859.3↔	Primárna tenodéza viac.šľach:predlaktie
5t852.5↔	Sekundárna sutúra šľachy:bruš.stena	5t859.4↔	Primárna tenodéza viac.šľach:hrud.stena,chrbát
5t852.6↔	Sekundárna sutúra šľachy:ingv.gen,glu.obl.	5t859.5↔	Primárna tenodéza viac.šľach:bruš.stena
5t852.7↔	Sekundárna sutúra šľachy:stehno,koleno	5t859.6↔	Primárna tenodéza viacerých šľach:ing.gen,gl.obl.
5t852.8↔	Sekundárna sutúra šľachy:predkolenie	5t859.7↔	Primárna tenodéza viac.šľach:stehno,koleno
5t852.9↔	Sekundárna sutúra šľachy:noha	5t859.8↔	Primárna tenodéza viac.šľach:predkolenie
5t852.x	Sekundárna sutúra šľachy:ost.	5t859.9↔	Primárna tenodéza viacerých šľach:noha
5t853.0↔	Primárna sutúra šľach.pošvy:hlava,krk	5t859.x	Primárna tenodéza viac.šľach:ostatné
5t853.1↔	Primárna sutúra šľach.pošvy:rameno,axila	5t85a.0↔	Sekundárna tenodéza viac.šľach:hlava,krk
5t853.2↔	Primárna sutúra šľach.pošvy:ram.lak.	5t85a.1↔	Sekundárna tenodéza viac.šľach:rameno,axila
5t853.3↔	Primárna sutúra šľach.pošvy:predlak.	5t85a.2↔	Sekundárna tenodéza viac.šľach:ram,lakeť
5t853.4↔	Primárna sutúra šľach.pošvy:hrud.stena,chrbát	5t85a.3↔	Sekundárna tenodéza viac.šľach:predlaktie
5t853.5↔	Primárna sutúra šľach.pošvy:bruš.stena	5t85a.4↔	Sekundárna tenodéza viac.šľach:hrud.stena,chrbát
5t853.6↔	Primárna sutúra šľach.pošvy:ing.gen,gl.obl.	5t85a.6↔	Sekundárna tenodéza viac.šľach:ing.gen,gl.obl.
5t853.7↔	Primárna sutúra šľach.pošvy:stehno,koleno	5t85a.7↔	Sekundárna tenodéza viac.šľach:stehno,koleno
5t853.8↔	Primárna sutúra šľach.pošvy:predkol.	5t85a.8↔	Sekundárna tenodéza viac.šľach:predk.
5t853.9↔	Primárna sutúra šľach.pošvy:noha	5t85a.9↔	Sekundárna tenodéza viac.šľach:noha
5t853.x	Primárna sutúra šľach.pošvy:ostatné	5t85a.x	Sekundárna tenodéza viac.šľach:ostatné
5t854.0↔	Sekundárna sutúra šľach.pošvy:hlava,krk	5t85b.0↔	Výplach šľachovej pošvy:hlava,krk
5t854.1↔	Sekundárna sutúra šľach.pošvy:rameno,axila.	5t85b.1↔	Výplach šľachovej pošvy:rameno,axila
5t854.2↔	Sekundárna sutúra šľach.pošvy:rameno,lakeť	5t85b.2↔	Výplach šľachovej pošvy:rameno,lakeť
5t854.3↔	Sekundárna sutúra šľach.pošvy:predlak.	5t85b.3↔	Výplach šľachovej pošvy:predlaktie
5t854.4↔	Sekundárna sutúra šľach.pošvy:hrud.stena,chrbát	5t85b.4↔	Výplach šľachovej pošvy:hrud.stena,chrbát.
5t854.5↔	Sekundárna sutúra šľach.pošvy:bruš.stena	5t85b.5↔	Výplach šľachovej pošvy:bruš.stena
5t854.6↔	Sekundárna sutúra šľach.pošvy:ingv.gen,gl.obl.	5t85b.6↔	Výplach šľachovej pošvy:ingv.gen,gl.obl.
5t854.7↔	Sekundárna sutúra šľach.pošvy:stehno,koleno	5t85b.7↔	Výplach šľachovej pošvy:stehno,koleno.
5t854.8↔	Sekundárna sutúra šľach.pošvy:predkol.	5t85b.8↔	Výplach šľachovej pošvy:predkolenie
5t854.9↔	Sekundárna sutúra šľach.pošvy:noha	5t85b.9↔	Výplach šľachovej pošvy:noha
5t854.x	Sekundárna sutúra šľachovej pošvy:ost.	5t85b.x	Výplach šľachovej pošvy:ostatné
5t855.0↔	Tenolyza jednej šľachy:hlava,krk	5t85x.0↔	Iná sut. a iné OP šľach a šľach.pošiev:hlava a krk
5t855.1↔	Tenolyza jednej šľachy:rameno,axila	5t85x.1↔	Iná sut. a iné OP šľach a šľach.pošiev:rameno,axila
5t855.2↔	Tenolyza jednej šľachy:rameno,lakeť	5t85x.2↔	Iná sut. a iné OP šľach a šľach.pošiev:rameno a lakeť
5t855.4↔	Tenolyza jednej šľachy:hrud.stena,chrbát	5t85x.3↔	Iná sut. a iné OP šľach a šľach.pošiev:predlaktie
5t855.5↔	Tenolyza jednej šľachy:bruš.stena	5t85x.4	Iná sut. a iné OP šľach a šľach.pošiev:hr.stena a chrb.
5t855.6↔	Tenolyza jednej šľachy:ing.gen,gl.obl.	5t85x.5	Iná sut. a iné OP šľach a šľach.pošiev:bruš.stena
5t855.7↔	Tenolyza jednej šľachy:stehno,koleno.	5t85x.6	Iná sut. a iné OP šľach a šľach.pošiev:ingv.gen,gl.obl.
5t855.x	Tenolyza jednej šľachy:ostatné	5t85x.7↔	Iná sut. a iné OP šľach a šľach.pošiev:stehno,koleno
5t856.0↔	Tenolyza viac.šľach:hlava,krk	5t85x.8↔	Iná sut. a iné OP šľach a šľach.pošiev:predk.
5t856.1↔	Tenolyza viac.šľach:rameno,axila	5t85x.9↔	Iná sut. a iné OP šľach a šľach.pošiev:noha
5t856.2↔	Tenolyza viac.šľach:rameno,lakeť	5t85x.x	Iná sut. a iné OP šľach a šľach.pošiev:ostatné
5t856.4↔	Tenolyza viac.šľach:hrud.stena,chrbát	5t860.0↔	Sutúra fascii:hlava a krk
5t856.5↔	Tenolyza viac.šľach:bruš.stena	5t860.1↔	Sutúra fascii:rameno,axila
5t856.6↔	Tenolyza viac.šľach:ing.gen,glut.obl.	5t860.2↔	Sutúra fascii:rameno a lakeť
5t856.7↔	Tenolyza viac.šľach:steh.kol.	5t860.3↔	Sutúra fascii:predlaktie
5t856.x	Tenolyza viac.šľach:ostatné	5t860.4↔	Sutúra fascii:hručná stena a chrbát
5t857.0↔	Primárna tenodéza jednej šľachy:hlava,krk	5t860.5↔	Sutúra fascii:brušná stena
5t857.1↔	Primárna tenodéza jednej šľachy:rameno,axila	5t860.6↔	Sutúra fascii:ingvinálna,genit.a gluteálna obl.
5t857.2↔	Primárna tenodéza jednej šľachy:rameno,lakeť	5t860.7↔	Sutúra fascii:stehno a koleno
5t857.3↔	Primárna tenodéza jednej šľachy:predlaktie	5t860.8↔	Sutúra fascii:predkolenie
5t857.4↔	Primárna tenodéza jednej šľachy:hrud.stena,chrbát	5t860.9↔	Sutúra fascii:noha
5t857.5↔	Primárna tenodéza jednej šľachy:bruš.stena	5t860.x↔	Sutúra fascii:ostatné
5t857.6↔	Primárna tenodéza jednej šľachy:ing.gen,gl.obl.	5t861.0↔	Predĺženie fascii:hlava a krk
5t857.7↔	Primárna tenodéza jednej šľachy:steh.kol.	5t861.1↔	Predĺženie fascii:rameno,axila
5t857.8↔	Primárna tenodéza jednej šľachy:predk.	5t861.2↔	Predĺženie fascii:rameno a lakeť
5t857.9↔	Primárna tenodéza jednej šľachy:noha	5t861.3↔	Predĺženie fascii:predlaktie
5t857.x	Primárna tenodéza jednej šľachy:ostatné	5t861.4↔	Predĺženie fascii:hručná stena a chrbát
5t858.0↔	Sekundárna tenodéza jednej šľachy:hlava,krk	5t861.5↔	Predĺženie fascii:brušná stena
5t858.1↔	Sekundárna tenodéza jednej šľachy:rameno,axila	5t861.6↔	Predĺženie fascii:ingv.gen,glut.obl.



5t861.7↔	Predĺženie fascii:stehno a koleno	5t868.0↔	Odstránenie transplantátu fascii:hlava a krk
5t861.8↔	Predĺženie fascii:predkolenie	5t868.1↔	Odstránenie transplantátu fascii:ramenný kĺb,axila
5t861.9↔	Predĺženie fascii:noha	5t868.2↔	Odstránenie transplantátu fascii:rameno a lakeť
5t861.x	Predĺženie fascii:ostatné	5t868.3↔	Odstránenie transplantátu fascii:predlaktie
5t862.0↔	Skrátenie (raphage) fascii:hlava a krk	5t868.4↔	Odstr. transplantátu fascii:hrud.stena a chrbát
5t862.1↔	Skrátenie (raphage) fascii:rameno,axila	5t868.5↔	Odstránenie transplantátu fascii:brušná stena
5t862.2↔	Skrátenie (raphage) fascii:rameno a lakeť	5t868.6↔	Odstr. transplantátu fascii:ingv.gen.glut.obl.
5t862.3↔	Skrátenie (raphage) fascii:predlaktie	5t868.7↔	Odstránenie transplantátu fascii:stehno a koleno
5t862.4↔	Skrátenie (raphage) fascii:hrud.stena a chrbát	5t868.8↔	Odstránenie transplantátu fascii:predkolenie
5t862.5↔	Skrátenie (raphage) fascii:brušná stena	5t868.9↔	Odstr.transplantátu fascii:noha
5t862.6↔	Skrátenie (raphage) fascii:ingv.gen.glut.obl.	5t868.x	Odstr.transplantátu fascii:ostatné
5t862.7↔	Skrátenie (raphage) fascii:stehno a koleno	5t869.0↔	Krytie defektu fascii autogen.mat:hlava,krk
5t862.8↔	Skrátenie (raphage) fascii:predkolenie	5t869.1↔	Krytie defektu fascii autogen.mat:rameno,axila
5t862.9↔	Skrátenie (raphage) fascii:noha	5t869.2↔	Krytie defektu fascii autogen.mat:ram
5t862.x	Skrátenie (raphage) fascii:ostatné	5t869.3↔	Krytie defektu fascii autogen.mat:predlaktie
5t863.0↔	Zdvojenie jednej fascie:hlava a krk	5t869.4↔	Krytie defektu fascii autogen.mat:hr.stena a chrbát
5t863.1↔	Zdvojenie jednej fascie:rameno,axila	5t869.5↔	Krytie defektu fascii autogen.mat:bruš.stena
5t863.2↔	Zdvojenie jednej fascie:rameno a lakeť	5t869.6↔	Krytie defektu fascii autogen.mat:ingv.gen.glut.obl.
5t863.3↔	Zdvojenie jednej fascie:predlaktie	5t869.7↔	Krytie defektu fascii autogen.mat:steh,kol.
5t863.4↔	Zdvojenie jednej fascie:hrud.stena a chrbát	5t869.8↔	Krytie defektu fascii autogen.mat:predkolenie
5t863.5↔	Zdvojenie jednej fascie:brušná stena	5t869.9↔	Krytie defektu fascii autogen.mat:noha
5t863.6↔	Zdvojenie jednej fascie:ingv.gen.glut.obl.	5t869.x	Krytie defektu fascii autogen.mat:ostatné
5t863.7↔	Zdvojenie jednej fascie:stehno a koleno	5t86a.0↔	Krytie defektu fascii alogén.mat:hlava,krk
5t863.8↔	Zdvojenie jednej fascie:predkolenie	5t86a.1↔	Krytie defektu fascii alogén.mat:rameno,axila
5t863.9↔	Zdvojenie jednej fascie:noha	5t86a.2↔	Krytie defektu fascii alogén.mat:rameno,lakeť
5t863.x	Zdvojenie jednej fascie:ostatné	5t86a.3↔	Krytie defektu fascii alogén.mat:predlaktie
5t864.0↔	Autológna transplantácia fascii:hlava a krk	5t86a.4↔	Krytie defektu fascii alogén.mat:hrud.stena a chrb.
5t864.1↔	Autológna transplantácia fascii:rameno,axila	5t86a.5↔	Krytie defektu fascii alogén.mat:bruš.stena
5t864.2↔	Autológna transplantácia fascii:rameno a lakeť	5t86a.6↔	Krytie defektu fascii alogén.mat:ingv.gen.glut.obl.
5t864.3↔	Autológna transplantácia fascii:predlaktie	5t86a.7↔	Krytie defektu fascii alogén.mat::steh,kol.
5t864.4↔	Autológ. transplantácia fascii:hruďná stena a chrbát	5t86a.8↔	Krytie defektu fascii alogén.mat::predkolenie
5t864.5↔	Autológna transplantácia fascii:brušná stena	5t86a.9↔	Krytie defektu fascii alogén.mat:noha
5t864.6↔	Autológna transplantácia fascii:ingv.gen.glut.obl.	5t86a.x	Krytie defektu fascii alogén.materiálom:ostatné
5t864.7↔	Autológna transplantácia fascii:stehno a koleno	5t86x.0↔	Iná rekonštrukcia fascii:hlava a krk
5t864.8↔	Autológna transplantácia fascii:predkolenie	5t86x.1↔	Iná rekonštrukcia fascii:rameno,axila
5t864.9↔	Autológna transplantácia fascii:noha	5t86x.2↔	Iná rekonštrukcia fascii:rameno a lakeť
5t864.x	Autológna transplantácia fascii:ostatné	5t86x.3↔	Iná rekonštrukcia fascii:predlaktie
5t865.0↔	Alogénna transplantácia fascii:hlava a krk	5t86x.4	Iná rekonštrukcia fascii:hruďná stena a chrbát
5t865.1↔	Alogénna transplantácia fascii:rameno,axila	5t86x.5	Iná rekonštrukcia fascii:brušná stena
5t865.2↔	Alogénna transplantácia fascii:rameno a lakeť	5t86x.6	Iná rekonštrukcia fascii:ingvinál.,genit.a gluteálna obl.
5t865.3↔	Alogénna transplantácia fascii:predlaktie	5t86x.7↔	Iná rekonštrukcia fascii:stehno a koleno
5t865.4↔	Alogén.transplantácia fascii:hrud.stena a chrbát	5t86x.8↔	Iná rekonštrukcia fascii:predkolenie
5t865.5↔	Alogénna transplantácia fascii:brušná stena	5t86x.9↔	Iná rekonštrukcia fascii:noha
5t865.6↔	Alogénna transplantácia fascii:ingv.gen.glut.obl.	5t86x.x	Iná rekonštrukcia fascii:ostatné
5t865.7↔	Alogénna transplantácia fascii:stehno a koleno	5t870.0↔	Pl.rek.s lok.fasciokut.lalok.na sval.a fasc:hlava,krk
5t865.8↔	Alogénna transplantácia fascii:predkolenie	5t870.1↔	Pl.rek.s lok.fasciokut.lalok.na sval.a fasc:rameno,axila
5t865.9↔	Alogénna transplantácia fascii:noha	5t870.2↔	Pl.rek.s lok.fasciokut.lalok.na sval.a fasc:ram,lak.
5t865.x	Alogénna transplantácia fascii:ostatné	5t870.3↔	Pl.rek.s lok.fasciokut.lalok.na sval.a fasc:predl.
5t866.0↔	Revízia transplantátu fascii:hlava a krk	5t870.4↔	Pl.rek.s lok.fasciokut.lalok.na sval.a fasc:hr.sten,chrub.
5t866.1↔	Revízia transplantátu fascii:rameno,axila	5t870.5↔	Pl.rek.s lok.fasciokut.lalok.na sval.a fasc:bruš.stena
5t866.2↔	Revízia transplantátu fascii:rameno a lakeť	5t870.6↔	Pl.rek.s lok.fasciokut.lalok.na sval.a fasc:ing.gen.gl.obl.
5t866.3↔	Revízia transplantátu fascii:predlaktie	5t870.7↔	Pl.rek.s lok.fasciokut.lalok.na sval.a fasc:steh,kol.
5t866.4↔	Revízia transplantátu fascii:hrud.stena a chrbát	5t870.8↔	Pl.rek.s lok.fasciokut.lalok.na sval.a fasc:predkol.
5t866.5↔	Revízia transplantátu fascii:brušná stena	5t870.9↔	Pl.rek.s lok.fasciokut.lalok.na sval.a fasc:noha
5t866.6↔	Revízia transplantátu fascii:ingv.gen.glut.obl.	5t870.x	Pl.rek.s lok.fasciokut.lalok.na sval.a fasc:ostatné
5t866.7↔	Revízia transplantátu fascii:stehno a koleno	5t871.0↔	Pl.rek.s lok.fasciokut.l.na cie.v.stop.na sv.a fas:hlava,krk
5t866.8↔	Revízia transplantátu fascii:predkolenie	5t871.1↔	Pl.rek.s lok.fasciokut.l.na cie.v.stop.na sv.a fas:ram,axi.
5t866.9↔	Revízia transplantátu fascii:noha	5t871.2↔	Pl.rek.s lok.fasciokut.l.na cie.v.stop.na sv.a fas:ram,lak.
5t866.x	Revízia transplantátu fascii:ostatné	5t871.3↔	Pl.rek.s lok.fasciokut.l.na cie.v.stop.na sv.a fas:predl.
5t867.0↔	Výmena transplantátu fascii:hlava a krk	5t871.4↔	Pl.rek.s lok.fasciok.l.na cie.v.st.na sv.a fas:hr.sten,chrub.
5t867.1↔	Výmena transplantátu fascii:rameno,axila	5t871.5↔	Pl.rek.s lok.fasciok.l.na cie.v.stop.na sv.a fas:bruš.stena
5t867.2↔	Výmena transplantátu fascii:rameno a lakeť	5t871.6↔	Pl.rek.s lok.fasciok.l.na c.st.na sv.a fas:ing.gen.gl.obl.
5t867.3↔	Výmena transplantátu fascii:predlaktie	5t871.7↔	Pl.rek.s lok.fasciokut.l.na cie.v.stop.na sv.a fas:steh,kol.
5t867.4↔	Výmena transplantátu fascii:hrud.stena a chrbát	5t871.8↔	Pl.rek.s lok.fasciokut.l.na cie.v.stop.na sv.a fas:predk.
5t867.5↔	Výmena transplantátu fascii:brušná stena	5t871.9↔	Pl.rek.s lok.fasciokut.l.na cie.v.stop.na sv.a fas:noha
5t867.6↔	Výmena transplantátu fascii:ingvinál,genit.a glut.obl.	5t871.x	Plast.rek.s lok.fasciokut.l.na cie.v.stop.na sv.a fas:ost.
5t867.7↔	Výmena transplantátu fascii:stehno a koleno	5t872.0↔	Pl.rek.s lok.adipofasc.lal.na sv.a fasc:hlava,krk
5t867.8↔	Výmena transplantátu fascii:predkolenie	5t872.1↔	Pl.rek.s lok.adipofasc.lal.na sv.a fasc:rameno,axi.
5t867.9↔	Výmena transplantátu fascii:noha	5t872.2↔	Pl.rek.s lok.adipofasc.lal.na sv.a fasc:ram,lakeť
5t867.x	Výmena transplantátu fascii:ostatné	5t872.3↔	Pl.rek.s lok.adipofasc.lal.na sv.a fasc:predlak.

5t872.4↔	Pl.rek.s lok.adipofasc.lal.na sv.a fasc:hr.stena,chrub.	5t878.8↔	Pl.rek.s lok.sval.lalokom na sv.a fasc:predk.
5t872.5↔	Pl.rek.s lok.adipofasc.lal.na sv.a fasc:bruš.stena	5t878.9↔	Pl.rek.s lok.sval.lalokom na sv.a fasc:noha
5t872.6↔	Pl.rek.s lok.adipofasc.lal.na sv.a fasc:ingv.gen,gl.obl.	5t879.0↔	Pl.rek.s lok.sval.l.na cie.v.stop.na sv.a fasc:hl,krk
5t872.7↔	Pl.rek.s lok.adipofasc.lal.na sv.a fasc:steh,kol.	5t879.1↔	Pl.rek.s lok.sval.l.na cie.v.stop.na sv.a fasc:ram.klb,axi.
5t872.8↔	Pl.rek.s lok.adipofasc.lal.na sv.a fasc:predk.	5t879.2↔	Pl.rek.s lok.sval.l.na cie.v.stop.na sv.a fasc:ram,lakeť
5t872.9↔	Pl.rek.s lok.adipofasc.lalokom na sv.a fasc:noha	5t879.3↔	Pl.rek.s lok.sval.l.na cie.v.stop.na sv.a fasc:predl.
5t872.x	Plast.rek.s lokál.adipofasc.lal.na sv.a fasc:ostatné	5t879.4↔	Pl.rek.s lok.sval.l.na cie.v.stop.na sv.a fasc:hr.sten,chrub.
5t873.0↔	Pl.rek.s lok.adipofasc.l.na cie.v.stop.na sv.a fasc:hl,krk	5t879.5↔	Pl.rek.s lok.sval.l.na cie.v.stop.na sv.a fasc:bruš.stena
5t873.1↔	Pl.rek.s lok.adipofasc.l.na c.st.na sv.a fasc:ram,axi.	5t879.6↔	Pl.rek.s lok.sval.l.na c.stop.na sv.a fasc:ingv.gen,gl.obl.
5t873.2↔	Pl.rek.s lok.adipofasc.l.na cie.v.stop.na sv.a fasc:ram,lak.	5t879.7↔	Pl.rek.s lok.sval.l.na cie.v.stop.na sv.a fasc:steh,kol.
5t873.3↔	Pl.rek.s lok.adipofasc.l.na cie.v.stop.na sv.a fasc:predl.	5t879.8↔	Pl.rek.s lok.sval.l.na cie.v.stop.na sv.a fasc:predk.
5t873.4↔	Pl.rek.s lok.adipofasc.l.na c.st.na sv.a fasc:hr.sten,chrub.	5t879.9↔	Pl.rek.s lok.sval.l.na cie.v.stop.na sv.a fasc:noha
5t873.5↔	Pl.rek.s lok.adipofasc.l.na cie.v.stop.na sv.a fasc:br.stena	5t879.x	Pl.rek.s lok.sval.l.na cie.v.stop.na sv.a fasc::ost.
5t873.6↔	Pl.rek.s lok.adipof.l.na c.stop.na sv.a fasc:ingv.gen,gl.obl.	5t87x.0↔	Iné pl.rekonš.s lok.lal.na sval.a fasc:hl,krk
5t873.7↔	Pl.rek.s lok.adipofasc.l.na c.stop.na sv.a fasc:steh,kol.	5t87x.1↔	Iné pl.rekonš.s lok.lal.na sval.a fasc:ram.klb,axila
5t873.8↔	Pl.rek.s lok.adipofasc.l.na cie.v.stop.na sv.a fasc:predk.	5t87x.2↔	Iné pl.rekonš.s lok.lal.na sval.a fasc:ram,lakeť
5t873.9↔	Pl.rek.s lok.adipofasc.l.na cie.v.stop.na sv.a fasc:noha	5t87x.3↔	Iné pl.rekonš.s lok.lal.na sval.a fasc:predl.
5t873.x	Pl.rek.s lok.adipofasc.l.na cie.v.stop.na sv.a fasc:ost.	5t87x.4	Iné pl.rekonš.s lok.lal.na sval.a fasc:hr.stena,chrub.
5t874.0↔	Pl.rek.s lokál.fasciál.lal.na sv.a fasc:hlava,krk	5t87x.5	Iné pl.rekonš.s lok.lal.na sval.a fasc:bruš.stena
5t874.1↔	Pl.rek.s lokál.fasciál.lal.na sv.a fasc:rameno,axila	5t87x.6	Iné pl.rekonš.s lok.lal.na sval.a fasc:ingv.gen,gl.obl.
5t874.2↔	Pl.rek.s lokál.fasciál.lal.na sv.a fasc:ram,lakeť	5t87x.7↔	Iné pl.rekonš.s lok.lal.na sval.a fasc:steh,kol.
5t874.3↔	Pl.rek.s lokál.fasciál.lal.na sv.a fasc:predl.	5t87x.8↔	Iné pl.rekonš.s lok.lal.na sval.a fasc:predk.
5t874.4↔	Pl.rek.s lokál.fasciál.lal.na sv.a fasc:hruď.stena,chrub.	5t87x.9↔	Iné pl.rekonš.s lok.lal.na sval.a fasc:noha
5t874.5↔	Pl.rek.s lokál.fasciál.lal.na sv.a fasc:bruš.stena	5t87x.x	Iné pl.rekonš.s lok.lal.na sval.a fasc:ostatné
5t874.6↔	Pl.rek.s lokál.fasciál.lal.na sv.a fasc:ingv.gen,gl.obl.	5t880.0↔	Odobr.fasciokut.lal.svalu šf.a fas.s mikrovask.anastm:hl,krk
5t874.7↔	Pl.rek.s lokál.fasciál.lal.na sv.a fasc:steh,kol.	5t880.1↔	Odobr.fasciokut.l.svalu šf.a fas.s mikrovask.anast:ram,axi.
5t874.8↔	Pl.rek.s lokál.fasciál.lal.na sv.a fasc:predk.	5t880.2↔	Odobr.fasciokut.l.sv.,šf.a fas.s mikrovask.anast:ram.,lakeť
5t874.9↔	Pl.rek.s lokál.fasciál.lal.na sv.a fasc:noha	5t880.3↔	Odobr.fasciokut.l.sv.,šf.a fas.s mikrovask.anastm:predl.
5t874.x	Pl.rek.s lokál.fasciál.lal.na sv.a fasc:ost.	5t880.4↔	Odobr.fasciok.l.sv.,šf.a fas.s mikrovask.anast:hr.sten,chrub.
5t875.0↔	Pl.rek.s lok.fasciál.l.na cie.v.stopke na sv.a fasc:hl,krk	5t880.5↔	Odobr.fasciok.l.svalu šf.a fas.s mikrovask.anast:bruš.stena
5t875.1↔	Pl.rek.s lok.fasciál.l.na cie.v.stopke na sv.a fasc:ram.klb,axi.	5t880.6↔	Odobr.fasciok.l.sv,šf.a fas.s mikrovask.anast:ingv.gen,gl.obl.
5t875.2↔	Pl.rek.s lok.fasciál.l.na cie.v.stopke na sv.a fasc:ram,lak.	5t880.7↔	Odobr.fasc.lal.svalu šf.a fas.s mikrovask.anastm:steh.,kol.
5t875.3↔	Pl.rek.s lok.fasciál.l.na cie.v.stopke na sv.a fasc::predl.	5t880.8↔	Odobr.fasciok.l.svalu šf.a fas.s mikrovask.anast:predk.
5t875.4↔	Pl.rek.s lok.fasciál.l.na cie.v.stop.na sv.a fasc:hr.st,chrub.	5t880.9↔	Odobr.fasciok.l.svalu šf.a fas.s mikrovask.anast:noha
5t875.5↔	Pl.rek.s lok.fasciál.l.na cie.v.stop.na sv.a fasc:bruš.stena	5t880.x	Odobr.fasciok.l.svalu šf.a fas.s mikrovask.anast:ost.
5t875.6↔	Pl.rek.s lok.fasciál.l.na c.stop.na sv.a fasc:ingv.gen,gl.obl.	5t881.0↔	Odobr.septokut.l.sval.šf.a fas.mikrovask.anastm:hl.,krk
5t875.7↔	Pl.rek.s lok.fasciál.l.na c.stop.na sv.a fasc:steh,kol.	5t881.1↔	Odobr.septokut.l.sval.šf.a fas.mikrovask.anast:rameno,axi.
5t875.8↔	Pl.rek.s lok.fasciál.l.na cie.v.stopke na sv.a fasc:predk.	5t881.2↔	Odobr.septokut.l.sval.šf.a fas.mikrovask.anastm:ram.,lakeť
5t875.9↔	Pl.rek.s lok.fasciál.l.na c.stopke na sv.a fasc:noha	5t881.3↔	Odobr.septokut.l.sval.šf.a fas.mikrovask.anastm:predl.
5t875.x	Pl.rek.s lok.fasciál.lalok.na cie.v.stopke na sv.a fasc:ost.	5t881.4↔	Odobr.septok.l.sval.šf.a fas.mikrovask.anast:hr.stena,chrub.
5t876.0↔	Pl.rek.s lok.myokután.lalok.na sval.a fasc:hlava,krk	5t881.5↔	Odobr.septokut.l.sval.šf.a fas.mikrovask.anastm:bruš.stena
5t876.1↔	Plast.rek.s lok.myokut.lalok.na sval.a fasc:rameno,axila	5t881.6↔	Odobr.septok.l.sval.šf.a fas.mikrovask.anast:ingv.gen,gl.obl.
5t876.2↔	Pl.rek.s lok.myokután.lalok.na sval.a fasc:ram,lakeť	5t881.7↔	Odobr.septokut.l.sval.šf.a fas.mikrovask.anastm:steh.,kol.
5t876.3↔	Pl.rek.s lok.myokután.lalok.na sval.a fasc:predl.	5t881.8↔	Odobr.septokut.l.sval.šf.a fas.mikrovask.anastm:predk.
5t876.4↔	Pl.rek.s lok.myokután.lalok.na sval.a fasc:hr.stena,chrub.	5t881.9↔	Odobr.septokut.l.sval.šf.a f.mikrovask.anast:noha
5t876.5↔	Pl.rek.s lok.myokut.lalok.na sval.a fasc:bruš.stena	5t881.x	Odobr.septokut.l.sval.šf.a fascie mikrovask.anastm::ost.
5t876.6↔	Pl.rek.s lok.myokut.lalok.na sval.a fasc:ingv.gen,gl.obl.	5t882.0↔	Odobr.myokut.l.sval.šf.a fas.mikrovask.anastm:hl.,krk
5t876.7↔	Pl.rek.s lok.myokut.lalok.na sval.a fasc:steh,kol.	5t882.1↔	Odobr.myokut.l.sval.šf.a fas.mikrovask.anast:rameno,axi.
5t876.8↔	Pl.rek.s lok.myokut.lalok.na sval.a fasc:predk.	5t882.2↔	Odobr.myokut.l.sval.šf.a fas.mikrovask.anastm:ram.,lakeť
5t876.9↔	Pl.rek.s lok.myokut.lalok.na sval.a fasc:noha	5t882.3↔	Odobr.myokut.l.sval.šf.a fas.mikrovask.anastm:predl.
5t876.x	Pl.rekonštr.s lok.myokut.lalok.na sval.a fasc:ost.	5t882.4↔	Odobr.myokut.l.sval.šf.a fas.mikrovask.anast:hr.stena,chrub.
5t877.0↔	Pl.rek.s lok.myokut.l.na cie.v.stop.na sv.a fasc:hl,krk	5t882.5↔	Odobr.myokut.l.sval.šf.a fas.mikrovask.anastm:bruš.stena
5t877.1↔	Pl.rek.s lok.myokut.l.na c.stop.na sv.a fasc:ram.klb,axi.	5t882.6↔	Odobr.myokut.l.sval.šf.a fas.mikrovask.anast:ingv.gen,gl.obl.
5t877.2↔	Pl.rek.s lok.myokut.l.na cie.v.stop.na sv.a fasc:ram,lakeť	5t882.7↔	Odobr.myokut.l.sval.šf.a fas.mikrovask.anastm:steh.,kol.
5t877.3↔	Pl.rek.s lok.myokut.l.na cie.v.stop.na sv.a fasc:predl.	5t882.8↔	Odobr.myokut.l.sval.šf.a fas.mikrovask.anastm:predk.
5t877.4↔	Pl.rek.s lok.myokut.l.na c.stop.na sv.a fasc:hr.sten,chrub.	5t882.9↔	Odobr.myokut.l.sval.šf.a f.mikrovask.anast:noha
5t877.5↔	Pl.rek.s lok.myokut.l.na cie.v.stop.na sv.a fasc:bruš.stena	5t882.x	Odobr.myokut.l.sval.šf.a fascie mikrovask.anastm::ost.
5t877.6↔	Pl.rek.s lok.myokut.l.na c.stop.na sv.a fasc:ingv.gen,gl.obl.	5t883.0↔	Odobr.osteo-myok/fasciok.l.sv.šl a f.mikrovask.anast:hl,krk
5t877.7↔	Pl.rek.s lok.myokut.l.na cie.v.stop.na sv.a fasc:steh.,kol.	5t883.1↔	Odobr.osteo-myok/fasciok.l.sv.šl a f.mikrovas.anast:ram,axi.
5t877.8↔	Pl.rek.s lok.myokut.l.na cie.v.stop.na sv.a fasc:predk.	5t883.2↔	Odobr.osteo-myok/fasciok.l.sv.šl a f.mikrovas.anast:ram,lak.
5t877.9↔	Pl.rek.s lok.myokut.l.na cie.v.stop.na sv.a fasc:noha	5t883.3↔	Odobr.osteo-myok/fasciok.l.sv.šl a f.mikrovask.anast:predl.
5t877.x	Pl.rek.s lok.myokut.l.na cie.v.stop.na svaloch a fasc:ost.	5t883.4↔	Od.osteo-myok/fasc.lal.sv.šl a f.mikrovas.anast:hr.st,chrub.
5t878.0↔	Pl.rek.s lok.sval.lalokom na sv.a fasc:hl,krk	5t883.5↔	Odobr.osteo-myok/fascio.l.sv.šl a f.mikrov.anast:br.st.
5t878.1↔	Pl.rek.s lok.sval.lalokom na sv.a fasc:ram.klb,axila	5t883.6↔	Odo.osteo-myok/fascio.l.sv.šl a f.mikrov.anas:ingv.gen,gl.obl
5t878.2↔	Pl.rek.s lok.sval.lalokom na sv.a fasc:ram,lakeť	5t883.7↔	Odobr.osteo-myok/fascio.l.sv.šl a f.mikrov.anas:steh,kol.
5t878.3↔	Pl.rek.s lok.sval.lalokom na sv.a fasc:predl.	5t883.8↔	Odobr.osteo-myok/fasciok.l.sv.šl a f.mikrov.anast:predk.
5t878.4↔	Pl.rek.s lok.sval.lalokom na sv.a fasc:hr.stena,chrub.	5t883.9↔	Odobr.osteo-myok/fasciok.lal.sv.šl a f.mikrov.anast:noha
5t878.5↔	Pl.rek.s lok.sval.lalokom na sv.a fasc:bruš.stena	5t883.x	Odobr.osteo-myok/fasciok.lal.sv.šl a f.mikrovask.anast:ost.
5t878.6↔	Pl.rek.s lok.sval.lalokom na sv.a fasc:ingv.gen,gl.obl.	5t884.0↔	Odobr.iného transpl.sv.šf.a fas.mikrovask.anast:hl,krk
5t878.7↔	Pl.rek.s lok.sval.lalokom na sv.a fasc:steh,kol.	5t884.1↔	Odobr.i.transpl.sv.šf.a fas.mikrovask.anast:ram.klb,axi.

5t884.2↔	Odobr.i.transpl.sv.šf.a fas.mikrovask.anast:ram,lakeť	5t995.3↔	Viacz.OP str.chodid, prst.n.v 1sed:3lú.str-nož/3lú.prst.n.
5t884.3↔	Odobr.i.transpl.sv.šf.a fas.mikrovask.anast:predl.	5t995.4↔	Viacz.OP str.chodid, prst.n.v 1sed:4 lú.str-nož/4lú.prst.n.
5t884.4↔	Odobr.i.transpl.sv.šf.a fas.mikrovask.anast:hr.sten,chr.b.	5t995.5↔	Viacz.OP str.chodid, prst.n.v 1sed: 5lú.str-nož/5lú.prst.n.
5t884.5↔	Odobr.i.transpl.sv.šf.a fas.mikrovask.anast:br.stena	5t995.6↔	Viacz.OP str.chod,prst.n.v 1sed:6 a v.lú.str-nož/lú.prst.n.
5t884.6↔	Odobr.i.transpl.sv.šf.a fas.mikrovask.anast:ing.gen,gl.obl.	5u110.0↔	Excizia ihlou označenej lézie prsníka:1lézia
5t884.7↔	Odobr.i.transpl.sv.šf.a fas.mikrovask.anast:steh,kol.	5u110.1↔	Excizia ihlou označenej lézie prsníka:viacpočet.lézia
5t884.8↔	Odobr.i.transpl.sv.šf.a fas.mikrovask.anast:predkol.	5u111↔	Excizia tumoru prsníka
5t884.9↔	Odobr.iného transpl.sv.šf.a fas.mikrovask.anast:noha	5u112↔	Lumpektómia
5t884.x	Odobr.i.transplantátu sv.šf.a fas.mikrovask.anast:ost.	5u113↔	Kvadrantektómia
5t891.0↔	Totálna resekcia burzy:hlava,krk	5u114↔	Mikroduktektómia prsníka
5t891.1↔	Totálna resekcia burzy:rameno,axila	5u115.0↔	Operácia gynekomastie bez liposukcie
5t891.2↔	Totálna resekcia burzy:ram,lakeť	5u115.1↔	Operácia gynekomastie s liposukciou
5t891.3↔	Totálna resekcia burzy:predlaktie	5u121↔	Simplexná mastektómia bez axilár.lymfadenektómie
5t891.4↔	Totálna resekcia burzy:hr.sten,chr.b.	5u131↔	Subkutánná mastektómia
5t891.5↔	Totálna resekcia burzy:br.stena	5u132↔	Subkutánná mastektómia s excíziou mamiily
5t891.6↔	Tot.resekcia burzy:ingvin.genit.glutea.obl.	5u141.0↔	Radikálna mastektómia bez resekcie mm.pectorales
5t891.7↔	Totálna resekcia burzy:stehn,koleno	5u141.1↔	Radikálna mastektómia s resekciou mm.pectorales
5t891.8↔	Totálna resekcia burzy:predkolenie	5u141.x↔	Radikálna mastektómia:ostat.
5t891.9↔	Totálna resekcia burzy:noha	5u142↔	Resekcia lokálnej recidívy karcinómu prsníka
5t891.x	Totálna resekcia burzy:ostatné	5u191↔	Radikálna extirpácia hemangiómu prsníka
5t892.0↔	Res.gangliónu sval,šlach,f.a burz.:hlava,krk	5u210.1↔	Korekcia asymetrie prsníka vloženími implantátů
5t892.1↔	Res.gangliónu sval,šlach,f.a burz.:rameno,axila	5u210.2↔	Korekcia asymetrie prsníka vloženími implantátů-expandéru
5t892.2↔	Res.gangliónu sval,šlach,f.a burz.:ram,lakeť	5u210.3↔	Korekcia asymetrie prsníka redukčnou mamoplastikou
5t892.3↔	Res.gangliónu sval,šlach,f.a burz.:predl.	5u210.4↔	Kor.asymetrie prsníka redukč.mamoplastikou a impl.
5t892.4↔	Res.gangliónu sval,šlach,f.a burz.:hr.sten,chr.b.	5u210.7↔	Korekcia asymetrie prsníka aplikáciou autológneho tuku
5t892.5↔	Res.gangliónu sval,šlach,f.a burz.:br.stena	5u211.1↔	Rekonštr.prsníka s použitím protetického materiálu
5t892.6↔	Res.gangliónu sval,šlach,f.a burz:ingv.genit.glutea.obl.	5u211.2↔	Rekonštr.prsníka s použ.protet.mat.u:implantát-expandér
5t892.7↔	Res.gangliónu sval,šlach,f.a burz.:steh,kol.	5u211.3↔	Rekonštrukcia prsníka muskulokutánnym lalokom.
5t892.8↔	Res.gangliónu sval,šlach,f.a burz.:predkol.	5u211.4↔	Rekonštr.prsn.musk.lal.m.latissimus dorsi a protet.mat.
5t892.9↔	Res.gangliónu sval,šlach,fasciách a burzy:noha	5u211.5↔	Rekonštr.prsn.musk.lal.m.rectus abdominis a protet.mat.
5t892.x	Resekcia gangliónu sval,šlach,fasciách a burz.:ost.	5u211.7↔	Rekonštr.prsn.aplik.autológ.tuku a ext.exp systému
5t893.0↔	Perkut.deštrukcia mäkk.č.termoabl:hlava,krk	5u211.x↔	Rekonštr.prsn.iným musk.lal.a protetickým mat.
5t893.1↔	Perkut.deštrukcia mäkk.č.termoabl:rameno,axila	5u212.1↔	Rekonštr.prsníka aplik.autológ.tuku al.kmeň.buniek
5t893.2↔	Perkut.deštrukcia mäkk.č.termoabl:ram,lakeť	5u212.2↔	Rekonštr.prsníka aplik.kyseliny hyalurónovej (macrolane)
5t893.3↔	Perkut.deštrukcia mäkk.č.termoabl:predlaktie	5u213.1↔	Rekonštrukcia prsníka s použitím kožného transplantátu
5t893.4↔	Perkut.deštrukcia mäkk.č.termoabl:hr.sten,chr.b.	5u213.2↔	Rekonštrukcia prsníka miestnymi lalokmi
5t893.5↔	Perkut.deštrukcia mäkk.č.termoabl:br.stena	5u213.3↔	Rekonštr.prsn.s použ.miestnej lalok.plast.a kož.transp.
5t893.6↔	Perkut.deštrukcia mäkk.č.termoabl:ing.gen,gl.obl.	5u213.4↔	Rekonštr.prsníka s použitím štepu/lalokovej plastiky
5t893.7↔	Perkut.deštrukcia mäkk.č.termoabl:steh,kol.	5u213.5↔	Rekonštr.prsníka mikrochir.prenosom s iných lokalít tela
5t893.8↔	Perkut.deštrukcia mäkk.č.termoabl:predk.	5u214.1↔	Redukč.mamoplast.pre hypertrof.lah.a str.závaž.st.
5t893.9↔	Perkut.deštrukcia mäkkých častí termoabl:noha	5u214.2↔	Redukčná mamoplastika s transplantáciou areoly
5t893.x	Perkutánná deštrukcia mäkk.č.termoabl:ost.	5u215↔	Vloženie implantát-expandéru po ablácii prsníka pre karcinóm
5t89x.0↔	Ostatné iné OP na sval,šlachách,fasciách,burz.:hl,krk	5u216.1↔	Zväčšenie prsníka vloženími implantátů
5t89x.1↔	Ostatné iné OP na sval,šlachách,fasciách,burz.:ram.klb,axila	5u216.7	Zväčšenie prsníka aplikáciou autológneho tuku
5t89x.2↔	Ostatné iné OP na sval,šlachách,fasciách,burz.:ram,lakeť	5u217.0↔	Mastopexia
5t89x.3↔	Ostatné iné OP na sval,šlachách,fasciách,burz.:predl.	5u217.1↔	Mastopexia s vloženími prsníkových implantátův.
5t89x.4	Ost. iné OP na sval,šlachách,fasciách,burz.:hr.sten,chr.b.	5u220.1↔	Výmena protetického implantátu prsníka
5t89x.5	Ostatné iné OP na sval,šlachách,fasciách,burz.:br.sten,chr.b.	5u220.2↔	Výmena expandér-implantátu prsníka
5t89x.6	Ost. iné OP na sval,šlachách,fasciách,burz.:ing.ge,gl.obl.	5u220.3↔	Výmena expandér-implantátu za implantát prsníka
5t89x.7↔	Ostatné iné OP na sval,šlachách,fasciách,burz.:steh,kol.	5u221.0↔	Odstránenie protetického mat.u z prsníka s parc.kapsulektómiou
5t89x.8↔	Ostatné iné OP na sval,šlachách,fasciách,burz.:predkolenie	5u221.1↔	Odstr.protetického mat.z prsníka s tot.kapsulektómiou
5t89x.9↔	Ostatné iné OP na sval,šlachách,fasciách,burz.:noha	5u222.0↔	Reviz.periprot.kaps.prsníka pre kontr.s kapsulotómiou
5t89x.x	Ostatné iné OP na sval,šlachách,fasciách,burz.:ostatné	5u222.1↔	Rev.periprot.kaps.prsn.pre kontr.s parc.kapsulektómiou
5t920↔	Amputácia intertorakoskapulárna	5u222.2↔	Rev.periprot.kaps.prsn.pre kontr.s parc.kap.,neolok.impl.
5t921↔	Exartikulácia v ramennom kĺbe	5u222.3↔	Rev.periprot.kaps.prsn.pre kontr.s parc.kap.,vým.,neo.impl.
5t922↔	Amputácia v oblasti ramena	5u222.4↔	Rev.periprot.kaps.prsn.pre kontr.s tot.kapsulektómiou
5t923↔	Exartikulácia v laktovom kĺbe	5u222.5↔	Rev.periprot.kaps.prsn.pre kontr.s tot.kapsul.a neolok.impl.
5t924↔	Amputácia v oblasti predlaktia	5u222.6↔	Rev.periprot.kaps.prsn.pre kontr.s tot.kapsul.vým.neolok.im.
5t92x↔	Amputácia a exartikulácia hornej končatiny, ostatné	5u223.1↔	Revízia implantátu prsníka s výmenou
5t960↔	Revízia amputačnej oblasti ramenného kĺbu a ramena	5u223.2↔	Revízia implantátu prsníka s odstránením
5t961↔	Revízia amputačnej oblasti predlaktia	5u224↔	Operačná revízia periprotetickej kapsuly prsníka
5t963↔	Revízia amputačnej oblasti stehna	5u230.1↔	Rekonštr.mamiily a/al.areoly s použ.kožného transplantátu
5t964↔	Revízia amputačnej oblasti predkolenia	5u230.2↔	Rekonštr.mamiily a/al.areoly s použ.miestnej lalok.plastiky
5t965↔	Revízia amputačnej oblasti chodidla	5u921↔	Excizia mamiily alebo areoly
5t96x	Revízia amputačnej oblasti, ostatné	5u922↔	Excizia nadpočetného prsníka alebo mamiily
5t970↔	OP pri vrodených anomáliách chodidla	5u923↔	Everzia mamiily
5t991	Debridement mäkk.č.pohyb.aparátu, viacvrstvový	5v141.0	R.a roz.odst.ch.tk.na ko.a podk:b.prim.uz.ra:hist.kontr:pera
5t992	Implantácia OSM pri OP na mäkk.tk.pohyb.aparátu	5v141.4	R.a roz.odst.ch.tk.na ko.a podk:b.pr.uz.ra:hist.kon:i.č.hl.
5t993	Implantácia konektora na endo-exo-protézu pohyb.aparátu	5v141.5	Rad.a roz.odst.ch.tk.na ko.a podk:b.pr.uz.ra:hist.kon:krk
5t995.2↔	Viacz.OP str.chodid, prst.n.v 1sed:2lú.str-nož/2 lú.prst.n.	5v141.6↔	R.a roz.ods.ch.tk.na ko.a podk:b.pr.uz.ra:his.kon:ple.a axi

5v141.7↔	R.a roz.odst.ch.tk-ko.a podk:b.pr.uz.ra:hist.kont:ram,lakeť	5v152.g↔	Ch.vyč.ra.ods.chor.tk.na ko.a podk:v.pl,vl.lie.nosič:chodidlo
5v141.8↔	R.a roz.odst.ch.tk-ko.a podk:b.prim.uz.ra:hi.kon:predlaktie	5v152.x	Chi.vyč.ra.odst.chor.tk-ko.a podk:vef.pl,vlož.liek.nosič:iné
5v141.9↔	Rad.a roz.odst.chor.tk-ko.a podk:b.prim.uz.ra:hist.kont:ruka	5v153	Minitorakotómia a debridement pri empyéme
5v141.a	R.a roz.odst.ch.tk-ko.a podk:b.prim.uz.ra:hi.kon:hr.st.a chrbát	5v15x.x	Chir.vyč.rany s odstr.chor.tk.na kož.a podk:ost
5v141.b	R.a roz.odst.ch.tk-ko.a podk:b.pr.uz.ra:his.kon:obl.brucha	5v191	Excizia (operačné odstránenie) sinus pilonidalis
5v141.c	R.a roz.odst.ch.tk-ko.a podk:b.pri.uz.ra:his.kon:obl.sla.gen	5v192	Plastická rekonštrukcia sinus pilonidalis
5v141.d	R.a roz.odst.ch.tk-ko.a podk:b.pri.uz.ra:his.kon:cieva	5v193	Operačné odstránenie sinus pilonidalis, ostatné
5v141.e↔	R.a roz.odst.ch.tk-ko.a podk:b.pr.uz.ra:his.kon:stehno a kol	5v210.0	V.tran.k,darca/kož:čias.dermeopidermáln štep:pery
5v141.f↔	R.a roz.odst.ch.tk-ko.a podk:b.pr.uz.ra:his.kon:predkol	5v210.4	V.trans.kož,darca/kož:čias.dermeopider.štep:ost.č.hlavy
5v141.g↔	R.a roz.odst.ch.tk-ko.a podk:b.pr.uz.ra:his.kon:chodidlo	5v210.5	Voľ.transpl.kož,darca./kož:čiašč.dermeopider.štep:krk
5v141.x	R.a roz.odst.ch.tk-ko.a podk:b.prim.uzav.ra:hist.kont:ost.	5v210.6↔	Voľ.tran.k,darca/k:čiašč.dermeopider.štep:plece a axila
5v143.0	Rad.a roz.odst.chor.tk.na ko.a podk:pri.uz.ra:hist.kont:pera	5v210.7↔	V.tran.k,darca./k:čiašč.dermeopid.štep:ram a lakeť
5v143.4	R.a roz.odst.chor.tk-ko.a podk:pri.uz.ra:hist.kont:č.hlavy	5v210.8↔	V.tran.k,darca/kož:čiašč.dermeopider.štep:predlaktie
5v143.5	Rad.a roz.odst.ch.tk-ko.a podk:pri.uzav.ra:his.kon:krk	5v210.9↔	Voľ.transpl.kož,darca/kož:čias.dermeopide šte:ruk
5v143.6↔	R.a roz.odst.chor.tk.na ko.a podk:pri.uz.r:his.kon:pl.a axila	5v210.a	Voľ.tran.kož,darca/kož:čias.dermeopid.št:hrud st a chr
5v143.7↔	R.a roz.odst.ch.tk.na ko.a podk:pri.uz.r:his.kon:ra.lakeť	5v210.b	Voľ.tran.kož,darca/kož:čias.dermeopid.št:bruš obl
5v143.8↔	R.a roz.odst.ch.tk.na ko.a podk:pri.uz.ra:hi.kon:predlaktie	5v210.c	V.tran.kož,darca/kož:čias.dermeopid.šting.a obl.gen
5v143.9↔	Rad.a roz.odst.chor.tk.na ko.a podk:pri.uz.ra:his.kont:ruka	5v210.d	V.tran.kož,darca/kož:čias.dermeopid.štep:glut.obl
5v143.a	R.a roz.odst.ch.tk.na ko.a podk:pri.uz.r:hi.kon:hr.st.a chr	5v210.e↔	V.tran.k,darca/k:čias.dermeopider.št:steh a kol.
5v143.b	Rad.a roz.odst.ch.tk.na ko.a podk:pri.uz.ra:his.kon:obl.bru	5v210.f↔	V.tran.k,darcaer/kož:čias.dermeopider.št:predkol
5v143.c	R.a roz.odst.ch.tk.na ko.a podk:pri.uz.r:hi.kon:obl.sla.gen	5v210.g↔	V.tran.k,darca/kož:čias.dermeopid.štep:noha/chodid
5v143.d	Rad.a roz.odst.ch.tk.na ko.a podk:pri.uz.ra:his.kon:cieva	5v210.x↔	V.tran.k,darca/kože:čiašč.dermeopider.štep:ost.
5v143.e↔	R.a roz.odst.ch.tk.na ko.a podk:pri.uz.r:his.kon:steh.a kole	5v211.0	Voľ.tran.kož,darca/kože:komplet.dermeopider.štep:pery
5v143.f↔	R.a roz.odst.ch.tk.na ko.a podk:pri.uz.ra:hist.kont:predkole	5v211.4	V.tran.k,darca./kože:komplet.dermeopid.štep:ost.č.hlavy
5v143.g↔	R.a roz.odst.chor.tk-ko.a podk:pri.uz.ra:hist.kont:chodidlo	5v211.5	V.tran.k,darca/kož:kompl.dermeopider.štep:krk
5v144.0	Rad.a roz.odst.ch.tk.na ko.a podk:s.TP/transpoz:pery	5v211.6↔	V.tran.k,darca/k:komplet.dermeopid.štep:plece a axila
5v145.0	R.a roz.odst.ch.tk-ko.a podk:transpl/transpo,mikrog.chi:pera	5v211.7↔	V.tran.k,darcaer/k:kompl.dermeopider.štep:ram a lak
5v150.0	Chir.vyč.rany s odstr.chor.tk.na kož.a podk:malá plocha:pery	5v211.8↔	V.tran.k,darca./kož:komplet.dermeopid.štep:predlaktie
5v150.4	Chir.vyč.rany s odstr.chor.tk.na kož.a podk:m.pl:ost.č.hl.	5v211.9↔	V.tran.k,darca/k:kompl.dermeopidermálny štep:ruka
5v150.5	Chir.vyč.rany s odstr.chor.tk.na kož.a podk:m.plocha:krk	5v211.a	V.tran.k,darca./k:kompl.dermeopid.štep:hr.st.a chrbát
5v150.6↔	Chir.vyč.rany s odstr.chor.tk.na kož.a podk:m.pl:pl.a ax.	5v211.b	V.trans.k,darca./kož:komplet.dermeopider.štep:bruš.obl.
5v150.7↔	Chir.vyč.rany s odstr.chor.tk.na kož.a podk:m.pl:ram.a lak.	5v211.c	Voľ.trans.k,darca/k:kompl.dermeopid.štep:ingv.obl.geni
5v150.8↔	Chir.vyč.rany s odstr.chor.tk.na kož.a podk:m.pl:predlak.	5v211.d	Voľ.transpl.kož,darca/kož:kompl.dermeopid.štep:glut.obl
5v150.9↔	Chir.vyč.rany s odstr.chor.tk.na kož.a podk:m.plocha:ruka	5v211.e↔	V.tran.k,darca/kož:kompl.dermeopid.štep:stehno a kol
5v150.a	Chir.vyč.rany s odstr.chor.tk.na kož.a podk:m.pl:hr.st.a chrb.	5v211.f↔	Voľ.trans.kož,darca/kož:kompl.dermeopid.štep:predkol
5v150.b	Chir.vyč.rany s odstr.chor.tk.na kož.a podk:m.pl:br.obl.	5v211.g↔	Voľ.transpl.ko,darca/kož:kompl.dermeopider šte:noh/ cho/
5v150.c	Chir.vyč.r.ods.chor.tk.na kož.a podk:m.pl:ingv.a ob.gen.	5v211.x	Voľ.transpl.kož,darca/kož:kompl.dermeopid.štep:ost
5v150.d	Chir.vyč.r.ods.chor.tk.na kož.a podk:m.pl:glut.obl.	5v212.0	Voľ.transpl.kož,darca/kož:kompozit/viactkaniv/štep:pery
5v150.e↔	Chir.vyč.r.ods.chor.tk.na kož.a podk:m.pl:steh.a kol.	5v212.4	V.tran.k,darca./kož:kompozit/viactk./štep:ost.čas.hlavy
5v150.f↔	Chir.vyč.r.ods.chor.tk.na kož.a podk:m.plocha:predkol.	5v212.5	V.tran.k,darca/kož:kompozit/viactkaniv.štep:krk
5v150.g↔	Chir.vyč.r.ods.chor.tk.na kož.a podk:m.pl:noh./chod./	5v212.6↔	V.tran.k,darca/kož:kompozit/viactkaniv/štep:plece a axila
5v150.x	Chir.vyč.rany s odstr.chor.tk.na kož.a podk:m.plocha:ost.	5v212.7↔	V.tran.k,darca/kože:kompozit/viactkan.štep:ram a lakeť
5v151.0	Chir.vyč.rany s odstr.chor.tk.na kož.a podk:v.plocha:pery	5v212.8↔	Voľ.tran.k,darca/kož:kompoz./viactkan/štep:predlaktie
5v151.4	Chir.vyč.r.ods.chor.tk.na kož.a podk:v.plocha:ost.č.hlavy	5v212.9↔	V.tran.k,darca/kož:kompozit/viactkaniv/štep:ruka
5v151.5	Chir.vyč.rany s odstr.chor.tk.na kož.a podk:v.plocha:krk	5v212.a	V.tran.k,darca/k:kompozit/viactkaniv/štep:hr.st.a chrbát
5v151.6↔	Chir.vyč.r.ods.chor.tk.na kož.a podk:v.veľká pl:pl.a axila	5v212.b	V.tran.k,darca/kož:kompozit/viactkaniv.štep:bruš.obl.
5v151.7↔	Chir.vyč.r.ods.chor.tk.na kož.a podk:v.pl:ram.a lak.	5v212.c	V.tran.k,darca/kož:kompozit/viactkaniv/štep:ingv.gen.
5v151.8↔	Chir.vyč.r.ods.chor.tk.na kož.a podk:v.pl:predlakt.	5v212.d	V.tran.kož,darca/kož:kompozit/viactkan.štep:glute.obl.
5v151.9↔	Chir.vyč.rany s odstr.chor.tk.na kož.a podk:v.plocha:ruka	5v212.e↔	V.tran.k,darca/kož:kompozit/viactkan/štep:steh a koleno
5v151.a	Chir.vyč.r.ods.chor.tk.na kož.a podk:v.p.hr.stena a chrbát	5v212.f↔	V.tran.k,darca/kože:kompozit/viactkaniv/štep:predkolen
5v151.b	Chir.vyč.r.ods.chor.tk.na kož.a podk:v.plocha:br.oblast'	5v212.g↔	V.tran.k,darca/kož:kompozit/viactkaniv/štep:noha/chodid
5v151.c	Chir.vyč.r.ods.chor.tk.na kož.a podk:v.pl:ingv.a genit.	5v212.x	Voľ.transpl.kož,darca/ko:kompozit/viactkaniv/štep:ost.
5v151.d	Chir.vyč.r.ods.chor.tk.na kož.a podk:v.plocha:glut.obl.	5v21x.x	Voľná.transpl.kože,od darcu/kože:ostatné
5v151.e↔	Chir.vyč.rany s odstr.chor.tk.na kož.a podk:v.pl:st.a k.	5v220.0	V.tran.kož,prijemca.trans:čias.dermeopide.štep.ma.pl:pery
5v151.f↔	Chir.vyč.rany s odstr.chor.tk.na kož.a podk:v.pl:predkol	5v222.0	Voľ.transpl.kož,prijemca.trans:kompl.dermeopid.št.ma.plo:pery
5v151.g↔	Chir.vyč.r.ods.chor.tk.na kož.a podk:v.plocha:noha/chod./	5v226.0	Voľ.trans.kož,prijemca.transpl:kompl.dermeopid.št,veľ.pl:per
5v151.x	Chir.vyč.rany s odstr.chor.tk.na kož.a podk:v.plocha:ost.	5v230.0	Lok.lal.plast.kož a podk:dilatačná plast,mal.pl:pery
5v152.0	Chi.vyč.ra.ods.chor.tk.na kož.a podk:vef.pl,vl.liek.nosič:pera	5v231.0	Lok.lal.plast.kož a podk:plast.rotovan.lal.ma.pl:pery
5v152.4	Chi.vyč.ra.ods.chor.tk.na kož.a podk:v.pl,vl.liek.nosič:č.hl.	5v232.0	Lok.lal.plast.kož a podk:transpozit plast,mal.pl:per
5v152.5	Chi.vyč.ra.ods.chor.tk.na kož.a podk:vef.pl,vl.liek.nosič:krk	5v233.0	Lok.lal.plast.k.a podk:plast.ostrovčekov.lal,mal.pl:pery
5v152.6↔	Chi.vyč.ra.ods.chor.tk-ko.a podk:v.pl,vl.lie.nosič:pl.a axila	5v234.0	Lok.lal.plast.kož a podk:Z-plast,mal.pl:pery
5v152.7↔	Chi.vyč.ra.ods.chor.tk-ko.a podk:v.pl,vl.lie.nosič:ram a lakeť	5v235.0	Lok.lal.plast.kož a podk:dilatačná plast,veľ.pl:pery
5v152.8↔	Chi.vyč.ra.ods.chor.tk-ko.a podk:vef.pl,vl.lie.nosič:predlaktie	5v236.0	Lok.lal.plast.kož a podk:plast.rotovan.lal,veľ.pl:per
5v152.9↔	Chir.vyč.ra.ods.chor.tk-ko.a podk:vef.pl,vlož.liek.nosič:ruka	5v237.0	Lok.lal.plast.kože a podk:transpozit plast,veľ.pl:pery
5v152.a	Ch.vyč.r.ods.chor.tk-ko.a podk:v.pl,vl.lie.nosič:hr.st.a chr	5v238.0	Lok.lal.plast.kož a podk:plast.ostrovček.lal,veľ.pl:pery
5v152.b	Chir.vyč.r.ods.chor.tk.na kož.a podk:v.pl.s.vl.i.n:br.o.	5v239.0	Lok.lal.plast.kož a podk:Z-plast,veľ.pl:pery
5v152.c	Ch.vyč.r.ods.chor.tk-ko.a podk:v.pl,vl.lie.nos:obl.ingv.a gen	5v23a.0	Lok.lal.plast.kož a podk:W-plast,mal.pl:pery
5v152.d	Chir.vyč.ra.ods.chor.tk-ko.a podk:v.pl,vlož.liek.nosič:glut.obl.	5v23b.0	Lok.lal.plast.kož a podk:W-plast,veľ.pl:pery
5v152.e↔	Ch.vyč.ra.ods.chor.tk-ko.a podk:v.pl,vl.lie.nosič:stehno a kol	5v240.0	Lal.plast.k.a podk,darca:v.lal.s.mikrovaskul.anastom:pery
5v152.f↔	Ch.vyč.ra.ods.chor.tk-ko.a podk:v.pl,vl.lie.nosič:predkolenie	5v240.4	Lal.plas.k.a podk,darca:v.lal.s.mikrova.anast.ost.č.hlav

5v240.5	Lal.plast.k.a podk,darca:v.lal.s mikrovask.anastomóza:krk	5v400.4	Redukč.tkan.plast.na k.a podkož:ost.č.hlavy
5v240.6↔	Lal.plas.k.a podk,darca:v.lal.s mikrovask.anast.plec.a axi	5v400.5	Redukč.tkaniv.plastika na k.a podkož:krk
5v240.7↔	Lal.plas.k.a podk,darca:v.lal.s mikrovask.anast.ram.a lak	5v400.6↔	Redukč.tkan.plast.na k.a podkož:plece a axila
5v240.8↔	Lal.plas.k.a podk,darca:v.lal.s mikrova.anast.predlaktie	5v400.7↔	Redukč.tkan.plast.na k.a podkož:ram.a lakeť
5v240.9↔	Lal.plast.k.a podk,darca:v.lal.s mikrovask.anastomóza:ruka	5v400.8↔	Redukč.tkan.plast.na k.a podkož:predlaktie
5v240.a	Lal.plas.k.a podk,darca:v.lal.s mikrova.anast.hr.st.a chr	5v400.9↔	Redukč.tkan.plast.na k.a podkož:ruka
5v240.b	Lal.plas.k.a podk,darca:v.lal.s mikrovask.anasto:bruš.obl.	5v400.a	Redukč.tkan.plast.na k.a podkož:hруд.st.a chrbát
5v240.c	Lal.plas.k.a podk,darca:v.lal.s mikrovask.anast:ingv.a gen	5v400.b	Redukč.tkan.plast.na k.a podkož:bruš.obl
5v240.d	Lal.plas.k.a podk,darca:v.lal.s mikrovask.anastom:glute.obl.	5v400.c	Redukč.tkan.plast.na k.a podkož:ingu.a genit
5v240.e↔	Lal.plas.k.a podk.,darca:v.lal.s mikrova.anast.steh.a kol	5v400.d	Redukč.tkan.plast.na k.a podkož:glutea
5v240.f↔	Lal.plas.k.a podk.,darca:v.lal.s mikrovask.anast:predkol	5v400.e↔	Redukč.tkan.plast.na k.a podkož:stehno a kol
5v240.g↔	Lal.plas.k.a podk.,darca:v.lal.s mikrovask.anast:toh/chod	5v400.f↔	Redukč.tkan.plast.na k.a podkož:predkol
5v240.x	Lal.plast.k.a podk,mies.odb:v.lal.s mikrovask.anastomoz:ost.	5v400.g↔	Redukč.tkan.plast.na k.a podkož:noha/chod./
5v241.0	Lal.plast.kož.a podk,darca:stopkat.miest.lalok:pery	5v400.x	Redukč.tkaniv.plastika na koži a podkoží:ostat.
5v241.4	Lal.plas.k.a podkožia,darca:stopka.miestn.lal:ost.č.hlavy	5v401.0	Liposukcia:pery
5v241.5	Lal.plast.kož.a podk,darca:stopkat.miestn.lalok:krk	5v401.4	Liposukcia:ostatné časti hlavy
5v241.6↔	Lal.plast.k.a podk,darca:stopka.miest.lalok:plece a axila	5v401.5	Liposukcia:krk
5v241.7↔	Lal.plast.k.a podk,darca:stopkat.miestn.lalok:ram.a lakeť	5v401.6↔	Liposukcia:plece a axila
5v241.8↔	Lal.plast.k.a podk,darca:stopkat.miestn.lalok:predlaktie	5v401.7↔	Liposukcia:ram.a lakeť
5v241.9↔	Lal.plast.kož.a podk,darca:stopkat.miestn.lalok:ruka	5v401.8↔	Liposukcia:predlaktie
5v241.a	Lal.plas.k.a podk,darca:stopkat.miestn.lal:hрудn.st.a chrb	5v401.9↔	Liposukcia:ruka
5v241.b	Lal.plast.kož.a podk,darca:stopkat.miestn.lalok:bruš.obl.	5v401.a	Liposukcia:hруд.st.a chrbát
5v241.c	Lal.plas.k.a podk,darca:stopkat.miestn.lal:ingv.a obl.gen.	5v401.b	Liposukcia:bruš.oblast'
5v241.d	Lal.plast.k.a podk,darca:stopkat.miestn.lalok:glute.obl.	5v401.c	Liposukcia:ingv.a obl.genit
5v241.e↔	Lal.plast.k.a podk,darca:stopk.miest.lalok:steh.a koleno	5v401.d	Liposukcia:gluteál.obl.
5v241.f↔	Lal.plast.k.a podk,darca:stopkat.miest.lalok:predkolenie	5v401.e↔	Liposukcia:stehno a koleno
5v241.g↔	Lal.plast.k.a podk,darca:stopkat.miest.lalok:noha/chodid	5v401.f↔	Liposukcia:predkolenie
5v241.x	Lal.plast.kož.a podk,darca:stopkat.miestn.lalok:ost.	5v401.g↔	Liposukcia:noha(chodidlo)
5v242.0	Lal.plast.kož.a podk,darca:stopkat.vzdialen.lalok:pery	5v401.n	Liposukcia prsníkov
5v242.4	Lal.plas.k.a podk,darca:stopkat.vzdial.lalok:ost.č.hlavy	5v401.x	Liposukcia:ostat.
5v242.5	Lal.plast.kož.a podk,darca:stopkat.vzdialen.lalok:krk	5v402.0	Odstránenie tukového tkaniva:pery
5v242.6↔	Lal.plast.k.a podk,darca:stopkat.vzdial.lalok:plece a axi	5v402.4	Odstránenie tukového tkaniva:ostat.č.hlavy
5v242.7↔	Lal.plast.k.a podk,darca:stopkat.vzdial.lalok:ram.a lakeť	5v402.5	Odstránenie tukového tkaniva:krk
5v242.8↔	Lal.plast.ko.a podk,darca:stopkat.vzdial.lalok:predlaktie	5v402.6↔	Odstránenie tukového tkaniva:plece a axila
5v242.9↔	Lal.plast.kož.a podk.,miestn.odb:stopkat.vzdialen.lalok:ruka	5v402.7↔	Odstránenie tukového tkaniva:ram.a lakeť
5v242.a	Lal.plast.k.a podk,darca:stopk.vzdial.lalok:hr.st.chrbát	5v402.8↔	Odstránenie tukového tkaniva:predlaktie
5v242.b	Lal.plas.k.a podk,darca:stop.vzdial.lalok:bruš.obl.	5v402.9↔	Odstránenie tukového tkaniva:ruka
5v242.c	Lal.plas.k.a podk,darca:stopkat.vzdial.lal:ingv.a obl.gen	5v402.a	Odstránenie tukového tkaniva:hруд.st.a chrbát
5v242.d	Lal.plast.k.a podk,darca:stopkat.vzdial.lalok:glute.obl.	5v402.b	Odstránenie tukového tkaniva:bruš.obl
5v242.e↔	Lal.plas.k.a podk,darca:stopkat.vzdial.lalok:steh.a kolen	5v402.c	Odstránenie tukového tkaniva:ingv.a obl.genit
5v242.f↔	Lal.plast.k.a podk,darč:stopk.vzdial.lalok:predkolenie	5v402.d	Odstránenie tukového tkaniva:glut.obl
5v242.g↔	Lal.plast.k.a podk,darca:stopk.vzdial.lalok:noha/chodid	5v402.e↔	Odstránenie tukového tkaniva:stehno a koleno
5v242.x	Lal.plast.kož.a podk,darca:stopkat.vzdialen.lalok:ostat	5v402.f↔	Odstránenie tukového tkaniva:predkolenie
5v251.0	Lal.plast.kož.a podk,prij:stopkat.miestn.lalok:pery	5v402.g↔	Odstránenie tukového tkaniva:noha(chodidlo)
5v252.0	Lal.plast.kož.a podk,prij:stopkat.vzdialen.lalok:pery	5v402.x	Odstránenie tukového tkaniva:ostat.
5v260.0	Kombin.plast.zákroky na kož.a podk:kombin.lal.plast:pery	5v403	Axilárna odsávacia kyretáž potných žliaz
5v261.0	Komb.plast.zákr.k.a podk:kombin.lal.plastik a v.k.trans:pery	5v551.0	Voľ.tran.k.a lal.plast.k.a podk.prijem.,kož.štep:pery
5v262.0	Komb.plast.zákr.k.a podk:stopk.miestn.lalok so vzdia.lal:pery	5v551.c	Voľ.tran.k.a l.pl.k.a podk.prijemca,kož.štep.in.a gen
5v263.0	Komb.plas.zákr.k.a podk:stop.mies.lal,vzd.lal.a v.k.trá:pery	5v551.k	Voľ.tran.k.a l.pl.k.a podk.prijemca,kož.štep:skrótum
5v270.0	Korekcia jazvy po kož.plastike:pery	5v552.0	Voľ.tran.k.a l.pl.k.a podk.prijem.,koža plnej hrúbke:pery
5v270.4	Korekcia jazvy po kož.plastike:ost.časti hlavy	5v552.c	Voľ.tran.k.a l.pl.k.a podk.prijem.,k.plnej hrúbke:in.a gen
5v270.5	Korekcia jazvy po kož.plastike:krk	5v552.k	Voľ.tran.k.a l.pl.k.a podk.prijem.,koža plnej hrúbke:skrótum
5v270.6↔	Korekcia jazvy po kož.plastike:plece a axila	5v553.1	Voľ.tran.k.a l.pl.k.a podk.prijemca,kompozit.štep:nos
5v270.7↔	Korekcia jazvy po kož.plastike:ram.a lakeť	5v553.2↔	Voľ.tran.k.a l.pl.k.a podk.prijemca,kompozit.štep:ucho
5v270.8↔	Korekcia jazvy po kož.plastike:predlaktie	5v553.3↔	Voľ.tran.k.a l.pl.k.a podk.prijemca,kompozit.štep:oč.v
5v270.9↔	Korekcia jazvy po kož.plastike:ruka	5v555.0	Voľ.tran.k.a l.pl.k.a podk.prijemca,stopk.reg.lal:pery
5v270.a	Korekcia jazvy po kož.plastike,jazvy:hруд.st.a chrbát	5v555.3↔	Voľ.tran.k.a l.pl.k.a podk.prijemca,stopk.reg.lal:oč.v
5v270.b	Korekcia jazvy po kož.plastike:bruš.obl.	5v556.0	Voľ.tran.k.a l.pl.k.a podk.prijemca,stopk.vzdial.lal:pery
5v270.c	Korekcia jazvy po kož.plastike:ingui.obl.genit.	5v556.3↔	Voľ.tran.k.a l.pl.k.a podk.prijemca,stopk.vzdial.lal:oč.v
5v270.d	Korekcia jazvy po kož.plastike:glutea.obl.	5v557.1	Voľ.tran.k.a l.pl.k.a podk.prijemca,mgft-Meek:nos
5v270.e↔	Korekcia jazvy po kož.plastike:steh.a kolen	5v557.2↔	Voľ.tran.k.a l.pl.k.a podk.prijemca,mgft-Meek:ucho
5v270.f↔	Korekcia jazvy po kož.plastike:predkolenie	5v557.3↔	Voľ.tran.k.a l.pl.k.a podk.prijemca,mgft-Meek:oč.v
5v270.g↔	Korekcia jazvy po kož.plastike:noha/chodid	5v558.1	Voľ.tran.k.a l.pl.k-podk.prijemca,perm.n.k.krtct.mplš:nos
5v270.x	Korekcia jazvy po kož.plastike:ostatné	5v558.2↔	Voľ.tran.k.a l.pl.k-podk.prijemca,perm.n.k.krtct.mplš:ucho
5v271	Korekcia hypertrofickej jazvy dermatóziou	5v558.3↔	Voľ.tran.k.a l.pl.k-podk.prijemca,perm.n.k.krtct.mplš:oč.v
5v27x.x	Revizia kožnej plastiky:ostatné	5v559.1	Voľ.tran.k.a l.pl.k-podk.prijem.,perm.n.k.krtct.vplš:nos
5v281	Plastická rekonštrukcia hornej pery	5v559.2↔	Voľ.tran.k.a l.pl.k-podk.prijem.,perm.n.k.krtct.vplš:ucho
5v282	Plastická rekonštrukcia dolnej pery	5v559.3↔	Voľ.tran.k.a l.pl.k-podk.prijem.,perm.n.k.krtct.vplš:oč.v
5v283	Plastická rekonštrukcia ústneho kútika	5v55a.1	Voľ.tran.k.a l.pl.k-podk.prijem.,suspensz.epit.bun.b-kit:nos
5v295	Revizia operačnej rany	5v55a.2↔	Voľ.tran.k.a l.pl.k-podk.prijem.,suspensz.epit.bun.b-kit:ucho

5v55a.3↔	Vof.tran.k.a l.pl.k-podk.prijem.,suspen.epit.bun.b-kit:oč.v	8m144	Polotelové ožarovanie
5v55b.1	Vof.tr.k.a l.pl.k-podk.prijem.,sus.ep.bun.l-t rýchl.prip:nos	8m145.0	Celotelové ožarovanie:celková dávka žiarenia do 4 Gy
5v55b.2↔	Vof.transpl.k.a l.pl.k-podk.prijem.,sus.ep.bun.l-t r.p:ucho	8m145.1	Celotelové ožarovanie:celková dávka žiarenia od 4 do 10 Gy
5v55b.3↔	Vof.tr.k.a l.pl.k-podk.prijem.,sus.ep.bun.l-t r.p:oč.v	8m145.2	Celotelové ožarovanie:celková dávka žiarenia 10 a viac Gy
5v55c.1	Vof.tr.k.a l.pl.k-podk.prijem.,perm.n.ma.nh.k.mplš:nos	8m146	Celokožné ožarovanie
5v55c.2↔	Vof.tr.k.a l.pl.k-podk.prijem.,perm.n.ma.nh.k.mplš:ucho	8m161.x	Intrakavit.iná brachyter. ,okr.intraut.,intravagin.brachyt.
5v55c.3↔	Vof.tr.k.a l.pl.k-podk.prijem.,perm.n.ma.nh.k.mplš:oč.v	8m162	Intraluminálna brachyterapia
5v55d.1	Vof.tr.k.a l.pl.k-podk.prijem.,perm.n.ma.nh.k.vplš:nos	8m164.1	Perkutánna translúmenová koronárna brachyterapia
5v55d.2↔	Vof.tr.k.a l.pl.k-podk.prijem.,perm.n.ma.nh.k.vplš:ucho	8m164.2	Intravaskulárna brachyterapia v iných periférnych ciekvach
5v55d.3↔	Vof.tr.k.a l.pl.k-podk.prijem.,perm.n.ma.nh.k.vplš:oč.v	8m165.01	Interstic.brachyt.1 rovinná impl.nizky dávkový príkon [LDR]
5v560.0	Lok.lal.plast.k.a podk.-pop.a pol,rozřah.plast:pery	8m165.02	Interstic.brachyt.1 rovinná impl.pulzný dávkový príkon [PDR]
5v560.3↔	Lok.lal.plast.k.a podk.-pop.a pol,rozřah.plast:oč.v	8m165.03	Interstic.brachyt.1 rovinná impl.vysoký dávkový príkon [HDR]
5v561.0	Lok.lal.plas.k.a podk.-pop.a pol,posúv-rotač.plast:pery	8m165.0x	Interstic.brachyt.1 rovinná impl.iné
5v561.3↔	Lok.lal.plas.k.a podk.-pop.a pol,posúv-rotač.plast:oč.v	8m165.11	Interstic.brachyt.viacrovinná impl.nizky dávko.prikon[LDR]
5v562.0	Lok.lal.plast.k.a podk.-pop.a pol,transpozic.plast:pery	8m165.12	Interstic.brachyt.viacrovinná impl.pulzný dávko.prikon[PDR]
5v562.3↔	Lok.lal.plast.k.a podk.-pop.a pol,transpozic.plast:oč.v	8m165.13	Interstic.brachyt.viacrovinná impl.vysoký dávko.prikon[HDR]
5v563.0	Lok.l.pl.k.a podk.(pp/pl),transpoz.ostrov-lal.pl:pery	8m165.1x	Interstic.brachyt.viacrovinná implantácia,iné
5v563.3↔	Lok.l.pl.k.a podk.(pp/pl),transpoz.ostrov-lal.pl:oč.v	8m165.21	Interstic.brachyt.s perman.impl.rádioakt.zřn:do 10 zřn
5v564.0	Lok.l.pl.k.a podk.(pp/pl),transpozic.Z-plast:pery	8m165.22	Interstic.brachyt.s perman.impl.rádioakt.zřn:viac ako 10 zřn
5v564.3↔	Lok.l.pl.k.a podk.(pp/pl),transpozic.Z-plast:oč.v	8m16x	Iná brachyterapia uzavretými žiaričmi
5v565.0	Lok.l.pl.k.a podk.(pp/pl),transpozic.W-plast:pery	8r303.70	Perkut.transl.interv.:intrakran.cirky:sel.embol.s kov.řpirál.
5v565.3↔	Lok.l.pl.k.a podk.(pp/pl),transpozic.W-plast:oč.v	8r303.71↔	Perk.transl.int:cc hlav.extrak.a krku:sel.emb.s kov.řpir.
5v570.0	Kombi.lalok.plastiky na koži a podkož.(pp/pl):pery	8r303.72↔	Perkut.transl.int:ciev.pleca a ramena:sel.emb.s kov.řpir.
5v570.3↔	Kombi.lalok.plastiky na koži a podkož.(pp/pl):oč.v	8r303.73↔	Perkut.transl.int:cievy predlakt:sel.emb.s kov.řpirálami
5v571.0	Kombi.lalok.plast.a vof.transplantátu kože (pp/pl):pery	8r303.78↔	Perkut.transl.int:iné torakálne cievy:sel.emb.s kov.řpir.
5v571.3↔	Kombi.lalok.plast.a vof.transplantátu kože (pp/pl):oč.v	8r303.79↔	Perkut.transl.int:iné abdominál.cievy:sel.emb.s kov.řpir.
5v572.0	Komb.lal.plast.k.a podk.(pp/pl):st.reg.lal.so vzd.lal:pery	8r303.7a	Perkut.transl.int:viscerálne cievy:sel.emb.s kov.řpir.
5v572.3↔	Komb.lal.plast.k.a podk.(pp/pl):st.reg.lal.so vzd.lal:oč.v	8r303.7d	Perkut.transl.int:malfómácie ciev:sel.emb.s kov.řpir.
5v573.0	Komb.l.plas.k.a podk.(pp/pl):st.r.lal.vz.l.a v.tr.k:pery	8r303.7f	Perkut.transl.int:cievy chrbtice:sel.emb.s kov.řpirálami
5v573.3↔	Komb.l.plas.k.a podk.(pp/pl):st.r.lal.vz.l.a v.tr.k:oč.v	8r303.7g	Perkut.transl.int:v.portae: sel.embol.s kov.řpirálami
5v580.3↔	Prim.uzatv.(zořitie)rany k.(pp/pl)-niř.sutúrou:oč.v	8r304.53	Perkut.transl.impl.nepokryt.Andraste:1 stent istmus aorty
5v581.3↔	Prim.uzatv.(zořitie)rany k.(pp/pl)-svorky:oč.v	8r304.54	Perkut.transl.impl.nepokryt.Andraste:1 stent:v. cava
5v582.3↔	Prim.uzatv.(zořitie)rany k.(pp/pl)-zlepením:oč.v	8r304.63	Perkut.transl.impl.nepok.Andraste:2 a v.ste:istmus aorty
5v611.10	Odber tuk.b.exciziou,malý objem (<100ml-mikrograft)	8r304.64	Perkut.transl.impl.nepok.Andraste:2 a v.stentov:v.cava
5v611.11	Odber tuk.b.exciziou,velký objem (>100ml-makrograft)	8r304.73	Perkut.transl.impl.nepok.bal.expand.ste.:1 stent:istmus aorty
5v611.20	Odber tuk.b.liposukčným prístrojom,m.o.<100ml-mikrograft)	8r304.74	Perkut.transl.impl.nepok.bal.expand.ste.:1 stent:v. cava
5v611.21	Odber tuk.b.liposukčným prístrojom,v.o.>100ml-makrograft)	8r304.75	Perkut.transl.impl.nepok.bal.expand.ste.:1 stent:d.arter.ape.
5v611.30	Odber tuk.b.striekačkou,malý objem (<100ml-mikrograft)	8r304.83	Perkut.transl.impl.nepok.bal.exp.ste.:2 a v.ste:istmus aorty
5v611.31	Odber tuk.b.striekačkou,velký objem (>100ml-makrograft)	8r304.84	Perkut.transl.impl.nepok.bal.expand.ste.:2 a v.ste:v.cava
5v611.x0	Odber tuk.b.(řtepoz)ostat.,malý objem (<100ml-mikrograft)	8r304.85	Perku.transl.impl.nepok.bal.exp.ste.:2 a v. ste:d.art.apertus
5v611.x1	Odber tuk.b.(řtepoz)ostat.,velký objem (>100ml-makrograft)	8r410	Perkutánna impl.stentu:do celiakálnej/mezenterickej artérie
5v624.0	TP autológ.tuk.b.<100ml-mikrograft),chron.def.kože:pera	8r411↔	Perkutánna impl.stentu:do karotickej alebo vertebrálnej tepny
5v625.0	TP autológ.tuk.b.<100ml-mikrograft),chron.fistuly:pera	8r412↔	Perkutánna impl.stentu:do perif.artérii konč.a artérii pánvy
5v627.0	TP autológ.tuk.b.<100ml-mikrogr.),VVCH s def.obj.māk.tk:pera	8r413	Perkutánna impl.stentu:do tepien aortálneho oblúka
5v62x.0	Iná transpl.autológ.tuk.b.,m.o.<100ml-mikrograft):pera	8r415↔	Perkutánna impl.stentu:do venózneho systému
8f101.0	Terapeutická drenáž pečene	8r416↔	Perkutánna impl.stentu:pri stenóze artériovenóznei fistuly
8f101.1	Terapeutická drenáž žľazníka	8r41b	Implan.stentu,stentgr./tzv.flowdiv.do intrakr.art.
8f101.2	Terapeutická drenáž pankreasu	8r41d	Perk.impl.liek.potiah/biodegr.stent.do perif.art.konč.a pán.
8f101.x	Terapeutická drenáž ostatných org.dutiny brušnej	8r420	Perkutánna terapia aneurizmy aorty stentgraftom
8f102.0↔	Terapeutická drenáž obličky	8r430.10	Perkut.transl.impl.sten.neuv.lieky:1 sten.intrakr.cievy
8f103.0	Terapeutická drenáž peritonea	8r430.12↔	Perkut.transl.impl.sten.neuv.lieky:1 sten.cievy pleca a ram
8f103.1	Terapeutická drenáž retroperitonea	8r430.13↔	Perkut.transl.impl.sten.neuv.lieky:1 sten.cievy predlaktia
8f103.x	Terapeutická drenáž, iná	8r430.14	Perkut.transl.impl.sten.neuv.lieky:1 stent aorta
8f300.5↔	Perkut.terapeut.punkcia a asp.:oko:predná komora	8r430.15	Perkut.transl.impl.sten.neuv.lieky:1 sten.istmus aorty
8f300.6↔	Perkután.terapeutická punkcia a aspirácia: oko:zadná komora	8r430.16	Perkut.transl.impl.sten.neuv.lieky:1 sten.d.arteri.apertus
8g113	Ořtrenie a preváz popáleniny	8r430.17	Perkut.transl.impl.sten.neuv.lieky:1 sten.v.cava
8g114	Ořtrenie a preváz popáleniny prsta	8r430.18↔	Perkut.transl.impl.sten.neuv.lieky:1 sten.iné torakál.cievy
8g115	Ořtrenie a preváz popáleniny dorzy ruky alebo nohy	8r430.19↔	Perkut.transl.impl.sten.neuv.lieky:1 sten.iné abdom.cievy
8g121.0	Ořtr.a preváz popáleniny: do 1 % povrchu tela	8r430.1a	Perkut.transl.impl.sten.neuv.lieky:1 sten.viscerálne cievy
8g121.1	Ořtr.a preváz popáleniny:do 5 % povrchu tela	8r430.1b↔	Perkut.transl.impl.sten.neuv.lieky:1 sten.cievy stehna
8g121.2	Ořtr.a preváz popáleniny:od 6 % do 10% povrchu tela	8r430.1c↔	Perkut.transl.impl.sten.neuv.lieky:1 sten.cievy predkolenia
8g121.3	Ořtr.a preváz popáleniny:od 11% do 15% povrchu tela	8r430.1d	Perkut.transl.impl.sten.neuv.lieky:1 sten.cievne malfómácie
8g121.4	Ořtr.a preváz popáleniny:od 15% do 20% povrchu tela	8r430.1e	Perkut.transl.impl.sten.neuv.lieky:1 sten.umelé cievy
8g121.5	Ořtr.a preváz popáleniny:nad 20% povrchu tela	8r430.1f	Perkut.transl.impl.sten.neuv.lieky:1 sten.spínálne cievy
8g210	Biologická nekrektómia [Maggot therapy]	8r430.1g	Perkut.transl.impl.sten.neuv.lieky:1 sten.v.portae
8m140.1	Jednorázové stereotaktické ořarovanie cerebrálne	8r430.1h↔	Perkut.transl.impl.sten.neuv.lieky:1 sten.a.carotis, b.n.
8m140.2	Jednorázové stereotaktické ořarovanie extracerebrálne	8r430.1j↔	Perkut.transl.impl.sten.neuv.lieky:1 sten.a.carotis communis
8m141.1	Frakcionované stereotaktické ořarovanie cerebrálne	8r430.1k↔	Perkut.transl.impl.ste.neuv.lieky:1 sten.a.carotis int.extra.
8m141.2	Frakcionované stereotaktické ořarovanie extracerebrálne	8r430.1m↔	Perku.transl.impl.ste.neuv.lie:1 ste.a.c.int.extra.s a.c.com
8m143	Ořarovanie Gama-nořom	8r430.1n↔	Perku.transl.impl.ste.neuv.lieky:1 sten.a.carotis externa

8r430.1x↔	Perkut.transl.impl.sten.neuv.lieky:1 sten.ostatné cievy	8r430.54	Perkut.transl.impl.sten.neuv.lieky:5 sten.aorta
8r430.20	Perkut.transl.impl.sten.neuv.lieky:2 sten.intrakr.cievy	8r430.55	Perkut.transl.impl.sten.neuv.lieky:5 sten.istmus aorty
8r430.22↔	Perkut.transl.impl.sten.neuv.lieky:2 sten.cievy pleca a ram	8r430.56	Perkut.transl.impl.sten.neuv.lieky:5 sten.d.artériosus aper.
8r430.23↔	Perkut.transl.impl.sten.neuv.lieky:2 sten.cievy predlaktia	8r430.57	Perkut.transl.impl.sten.neuv.lieky:5 sten.v. cava
8r430.24	Perkut.transl.impl.sten.neuv.lieky:2 stenty aorta	8r430.58↔	Perkut.transl.impl.sten.neuv.lieky:5 sten.iné torakálne cievy
8r430.25	Perkut.transl.impl.sten.neuv.lieky:2 sten.istmus aorty	8r430.59↔	Perkut.transl.impl.sten.neuv.lieky:5 sten.iné abdom.ievy
8r430.26	Perkut.transl.impl.sten.neuv.lieky:2 sten.d.artéri.apertus	8r430.5a	Perkut.transl.impl.sten.neuv.lieky:5 sten.viscerálne cievy
8r430.27	Perkut.transl.impl.sten.neuv.lieky:2 sten.v.cava	8r430.5b↔	Perkut.transl.impl.sten.neuv.lieky:5 sten.cievy stehna
8r430.28↔	Perkut.transl.impl.sten.neuv.lieky:2 sten.iné torakálne cievy	8r430.5c↔	Perkut.transl.impl.sten.neuv.lieky:5 sten.cievy predkolenia
8r430.29↔	Perkut.transl.impl.sten.neuv.lieky:2 sten.iné abdom.cievy	8r430.5d	Perkut.transl.impl.sten.neuv.lieky:5 sten.cievne malform.
8r430.2a	Perkut.transl.impl.sten.neuv.lieky:2 sten.viscerálne cievy	8r430.5e	Perkut.transl.impl.sten.neuv.lieky:5 sten.umelé cievy
8r430.2b↔	Perkut.transl.impl.sten.neuv.lieky:2 sten.cievy stehna	8r430.5f	Perkut.transl.impl.sten.neuv.lieky:5 sten.spinálne cievy
8r430.2c↔	Perkut.transl.impl.sten.neuv.lieky:2 sten.cievy predkolenia	8r430.5g	Perkut.transl.impl.sten.neuv.lieky:5 sten.v.portae
8r430.2d	Perkut.transl.impl.sten.neuv.lieky:2 sten.cievne malformácie	8r430.5h↔	Perkut.transl.impl.sten.neuv.lieky:5 sten.a.carotis, b.n.
8r430.2e	Perkut.transl.impl.sten.neuv.lieky:2 sten.umelé cievy	8r430.5j↔	Perkut.transl.impl.sten.neuv.lieky:5 sten.a.c.communis
8r430.2f	Perkut.transl.impl.sten.neuv.lieky:2 sten.spinálne cievy	8r430.5k↔	Perkut.transl.impl.sten.neuv.lieky:5 sten.a.carotis int.extr.
8r430.2g	Perkut.transl.impl.sten.neuv.lieky:2 sten.v.portae	8r430.5m↔	Perkut.transl.impl.sten.neuv.lieky:5 st.a.c.int.extr.s a. c.com.
8r430.2h↔	Perkut.transl.impl.sten.neuv.lieky:2 sten.a.carotis, b.n.	8r430.5n↔	Perkut.transl.impl.sten.neuv.lieky:5 sten.a.carotis externa
8r430.2j↔	Perkut.transl.impl.sten.neuv.lieky:2 sten.a.carotis communis	8r430.5x↔	Perkut.transl.impl.sten.neuv.lieky:5 sten.ostatné cievy
8r430.2k↔	Perkut.transl.impl.sten.neuv.lieky:2 sten.a.c.int.extrak.	8r430.60	Perkut.transl.impl.stentu neuv.lie:6 a v.st.intrakr.cievy
8r430.2m↔	Perkut.transl.impl.sten.neuv.lie:2 st.a.c.int.extr.s a.c.com.	8r430.62↔	Perkut.transl.impl.sten.neuv.lie:6 a v.st.c.pleca a ram.
8r430.2n↔	Perkut.transl.impl.sten.neuv.lieky:2 sten.a.carotis externa	8r430.63↔	Perkut.transl.impl.sten.neuv.lie:6 a v.sten. cievy predlaktia
8r430.2x↔	Perkut.transl.impl.sten.neuv.lieky:2 sten.ostatné cievy	8r430.64	Perkut.transl.impl.stentu neuv.lie:6 a v.sten.aorta
8r430.30	Perkut.transl.impl.sten.neuv.lieky:3 sten.intrakraniálne cievy	8r430.65	Perkut.transl.impl.stentu neuv.lie:6 a v.sten.istmus aorty
8r430.32↔	Perkut.transl.impl.sten.neuv.lieky:3 sten.cievy pleca a ramena	8r430.66	Perkut.transl.impl.stentu neuv.lie:6 a v.sten.duc.art.ape.
8r430.33↔	Perkut.transl.impl.sten.neuv.lieky:3 sten.cievy predlaktia	8r430.67	Perkut.transl.impl.stentu neuv.lie:6 a v.sten.v.cava
8r430.34	Perkut.transl.impl.sten.neuv.lieky:3 sten.aorta	8r430.68↔	Perkut.transl.impl.stentu neuv.lie:6 a v.sten.iné torak.cievy
8r430.35	Perkut.transl.impl.sten.neuv.lieky:3 sten.istmus aorty	8r430.69↔	Perkut.transl.impl.stentu neuv.lie:6 a v.sten.iné abd.cievy
8r430.36	Perkut.transl.impl.sten.neuv.lieky:3 s.ductus arteri.apertus	8r430.6a	Perkut.transl.impl.stentu neuv.lie:6 a v.sten.viscer.cievy
8r430.37	Perkut.transl.impl.sten.neuv.lieky:3 sten.v.cava	8r430.6b↔	Perkut.transl.impl.stentu neuv.lie:6 a v.sten.cievy stehna
8r430.38↔	Perkut.transl.impl.sten.neuv.lieky:3 sten.iné torakálne cievy	8r430.6c↔	Perkut.transl.impl.stentu neuv.lie:6 a v.sten.cievy predk.
8r430.39↔	Perkut.transl.impl.sten.neuv.lieky:3 s.iné abdominálne cievy	8r430.6d	Perkut.transl.impl.stentu neuv.lie:6 a v.sten.c.malfor.
8r430.3a	Perkut.transl.impl.sten.neuv.lieky:3 sten.viscerálne cievy	8r430.6e	Perkut.transl.impl.stentu neuv.lie:6 a v.sten.umelé cievy
8r430.3b↔	Perkut.transl.impl.sten.neuv.lieky:3 sten.cievy stehna	8r430.6f	Perkut.transl.impl.stentu neuv.lie:6 a v.sten.spin.cievy
8r430.3c↔	Perkut.transl.impl.sten.neuv.lieky:3 sten.cievy predkolenia	8r430.6g	Perkut.transl.impl.stentu neuv.lie:6 a v.sten.v.portae
8r430.3d	Perkut.transl.impl.sten.neuv.lieky:3 sten.cievne malformácie	8r430.6h↔	Perkut.transl.impl.stentu neuv.lie:6 a v.sten.a.carotis.b.n.
8r430.3e	Perkut.transl.impl.sten.neuv.lieky:3 sten.umelé cievy	8r430.6j↔	Perkut.transl.impl.stentu neuv.lie:6 a viac sten.a.c.com.
8r430.3f	Perkut.transl.impl.sten.neuv.lieky:3 sten.spinálne cievy	8r430.6k↔	Perkut.transl.impl.stentu neuv.lie:6 a viac st.a.c.int.extr.
8r430.3g	Perkut.transl.impl.sten.neuv.lieky:3 sten.v.portae	8r430.6m↔	Perkut.transl.impl.sten.neuv.lie:6 a v.sten.a.c.int.extr.s a.c.com.
8r430.3h↔	Perkut.transl.impl.sten.neuv.lieky:3 sten.a.carotis, b.n.	8r430.6n↔	Perkut.transl.impl.stentu neuv.lie:6 a viac sten.a.c.ext.
8r430.3j↔	Perkut.transl.impl.sten.neuv.lieky:3 sten.a.carotis communis	8r430.6x↔	Perkut.transl.impl.stentu neuv.lie:6 a viac sten.ost.cievy
8r430.3k↔	Perkut.transl.impl.sten.neuv.lieky:3 sten.a.carotis int.extr.	8r431.10	Perkut.transl.impl.stentu uvoľn.lieky:1sten.intra. cievy
8r430.3m↔	Perkut.transl.impl.sten.neuv.lie:3 st.a.car.int.extr.s a.c.com.	8r431.12↔	Perkut.transl.impl.stentu uvoľn.lieky:1sten.c.pleca a ram.
8r430.3n↔	Perkut.transl.impl.sten.neuv.lieky:3 sten.a.carotis externa	8r431.13↔	Perkut.transl.impl.stentu uvoľn.lieky:1sten.cievy predl.
8r430.3x↔	Perkut.transl.impl.sten.neuv.lieky:3 sten. ostatné cievy	8r431.14	Perkut.transl.impl.stentu uvoľn.lieky:1sten.aorta
8r430.40	Perkut.transl.impl.sten.neuv.lieky:4 sten.intrakr.cievy	8r431.15	Perkut.transl.impl.stentu uvoľn.lieky:1sten.istmus aorty
8r430.42↔	Perkut.transl.impl.sten.neuv.lieky:4 sten.iné torakálne cievy	8r431.16	Perkut.transl.impl.stentu uvoľn.lieky:1sten.duc.artéri.aper.
8r430.43↔	Perkut.transl.impl.sten.neuv.lieky:4 sten.cievy predlaktia	8r431.17	Perkut.transl.impl.stentu uvoľn.lieky:1sten.v. cava
8r430.44	Perkut.transl.impl.sten.neuv.lieky:4 sten.aorta	8r431.18↔	Perkut.transl.impl.stentu uvoľn.lieky:1sten.iné torak.cievy
8r430.45	Perkut.transl.impl.sten.neuv.lieky:4 sten.istmus aorty	8r431.19↔	Perkut.transl.impl.stentu uvoľn.lieky:1sten.iné abdom.cievy
8r430.46	Perkut.transl.impl.sten.neuv.lieky:4 sten.ductus art.apert.	8r431.1a	Perkut.transl.impl.stentu uvoľn.lieky:1sten.viscer.cievy
8r430.47	Perkut.transl.impl.sten.neuv.lieky:4 sten.v. cava	8r431.1b↔	Perkut.transl.impl.stentu uvoľn.lieky:1sten.cievy stehna
8r430.48↔	Perkut.transl.impl.sten.neuv.lieky:4 sten.iné torakálne cievy	8r431.1c↔	Perkut.transl.impl.stentu uvoľn.lieky:1sten.cievy predko.
8r430.49↔	Perkut.transl.impl.sten.neuv.lieky:4 sten.iné abd.cievy	8r431.1d	Perkut.transl.impl.stentu uvoľn.lieky:1sten.cievne malfor.
8r430.4a	Perkut.transl.impl.sten.neuv.lieky:4 sten.viscerálne cievy	8r431.1e	Perkut.transl.impl.stentu uvoľn.lieky:1sten.umelé cievy
8r430.4b↔	Perkut.transl.impl.sten.neuv.lieky:4 sten.cievy stehna	8r431.1f	Perkut.transl.impl.stentu uvoľn.lieky:1sten.spinálne cievy
8r430.4c↔	Perkut.transl.impl.sten.neuv.lieky:4 sten.cievy predkolenia	8r431.1g	Perkut.transl.impl.stentu uvoľn.lieky:1sten.v.portae
8r430.4d	Perkut.transl.impl.sten.neuv.lieky:4 sten.cievne malform.	8r431.1h↔	Perkut.transl.impl.stentu uvoľn.lieky:1sten.a.carotis,b.n.
8r430.4e	Perkut.transl.impl.sten.neuv.lieky:4 sten.umelé cievy	8r431.1j↔	Perkut.transl.impl.stentu uvoľn.lieky:1sten.a.c.com.
8r430.4f	Perkut.transl.impl.sten.neuv.lieky:4 sten.spinálne cievy	8r431.1k↔	Perkut.transl.impl.stentu uvoľn.lieky:1sten.a.c.int.extr.
8r430.4g	Perkut.transl.impl.sten.neuv.lieky:4 sten.v.portae	8r431.1m↔	Perkut.transl.impl.sten.uvo.lie:1sten.a.ca.int.extr.a.c.com.
8r430.4h↔	Perkut.transl.impl.sten.neuv.lieky:4 sten.a.carotis, b.n.	8r431.1n↔	Perkut.transl.impl.stentu uvoľn.lie:1sten.a.carotis externa
8r430.4j↔	Perkut.transl.impl.sten.neuv.lieky:4 sten.a.carotis communis	8r431.1x↔	Perkut.transl.impl.stentu uvoľn.lieky:1sten.ostatné cievy
8r430.4k↔	Perkut.transl.impl.sten.neuv.lieky:4 sten.a.carotis int.extr.	8r431.20	Perkut.transl.impl.stentu uvoľn.lieky:2sten.intra. cievy
8r430.4m↔	Perkut.transl.impl.sten.neuv.lie:4 st.a.c.int.extr.s a.c.com.	8r431.22↔	Perkut.transl.impl.stentu uvoľn.lieky:2sten.c.pleca a ram.
8r430.4n↔	Perkut.transl.impl.sten.neuv.lieky:4 sten.a.carotis externa	8r431.23↔	Perkut.transl.impl.stentu uvoľn.lieky:2sten.cievy predl.
8r430.4x↔	Perkut.transl.impl.sten.neuv.lieky:4 sten.ostatné cievy	8r431.24	Perkut.transl.impl.stentu uvoľn.lieky:2sten.aorta
8r430.50	Perkut.transl.impl.sten.neuv.lieky:5 sten.intrakr.cievy	8r431.25	Perkut.transl.impl.stentu uvoľn.lieky:2sten.istmus aorty
8r430.52↔	Perkut.transl.impl.sten.neuv.lieky:5 sten.cievy pleca a ram.	8r431.26	Perkut.transl.impl.stentu uvoľn.lieky:2sten.duc.artéri.aper.
8r430.53↔	Perkut.transl.impl.sten.neuv.lieky:5 sten.cievy predlaktia	8r431.27	Perkut.transl.impl.stentu uvoľn.lieky:2sten.v. cava

8r431.28↔	Perkut.transl.impl.stentu uvoľn.lieky:2sten.iné torak.cievny	8r431.5c↔	Perkut.transl.impl.stentu uvoľn.lieky:5sten.cievny predko,
8r431.29↔	Perkut.transl.impl.stentu uvoľn.lieky:2sten.iné abdom.cievny	8r431.5d	Perkut.transl.impl.stentu uvoľn.lieky:5sten.cievne malfor,
8r431.2a	Perkut.transl.impl.stentu uvoľn.lieky:2sten.viscer.cievny	8r431.5e	Perkut.transl.impl.stentu uvoľn.lieky:5sten.umelé cievny
8r431.2b↔	Perkut.transl.impl.stentu uvoľn.lieky:2sten.cievny stehna	8r431.5f	Perkut.transl.impl.stentu uvoľn.lieky:5sten.spinálne cievny
8r431.2c↔	Perkut.transl.impl.stentu uvoľn.lieky:2sten.cievny predko.	8r431.5g	Perkut.transl.impl.stentu uvoľn.lieky:5sten.v.portae
8r431.2d	Perkut.transl.impl.stentu uvoľn.lieky:2sten.cievne malfor.	8r431.5h↔	Perkut.transl.impl.stentu uvoľn.lieky:5sten.a.carotis.b.n.
8r431.2e	Perkut.transl.impl.stentu uvoľn.lieky:2sten.umelé cievny	8r431.5j↔	Perkut.transl.impl.stentu uvoľn.lieky:5sten.a.car.com.
8r431.2f	Perkut.transl.impl.stentu uvoľn.lieky:2sten.spinálne cievny	8r431.5k↔	Perkut.transl.impl.stentu uvoľn.lieky:5ste.a.c.int.extr.
8r431.2g	Perkut.transl.impl.stentu uvoľn.lieky:2sten.v.portae	8r431.5m↔	Perkut.transl.impl.stentu uvoľn.lie:5 a.ca.int.extr.a.com.
8r431.2h↔	Perkut.transl.impl.stentu uvoľn.lieky:2sten.a.carotis.b.n.	8r431.5n↔	Perkut.transl.impl.stentu uvoľn.lie:5 sten.a.carotis externa
8r431.2j↔	Perkut.transl.impl.stentu uvoľn.lieky:2sten.a.c.com.	8r431.5x↔	Perkut.transl.impl.stentu uvoľn.lieky:5 sten.ostatné cievny
8r431.2k↔	Perkut.transl.impl.stentu uvoľn.lieky:2sten.a.c.int.extr.	8r431.60	Perkut.transl.impl.stentu uvoľn.lieky:6 v.sten.intrakr. cievny
8r431.2m↔	Perkut.transl.impl.sten.uvo.lie:2sten.a.ca.int.extr.a.c.com.	8r431.62↔	Perkut.transl.impl.stentu uvoľn.lie:6 v.sten.cievny pleca a ram.
8r431.2n↔	Perkut.transl.impl.stentu uvoľn.lie:2sten.a.carotis externa	8r431.63↔	Perkut.transl.impl.stentu uvoľn.lieky:6 v.sten.cievny predl.
8r431.2x↔	Perkut.transl.impl.stentu uvoľn.lieky:2sten.ostatné cievny	8r431.64	Perkut.transl.impl.stentu uvoľn.lieky:6 v.sten.aorta
8r431.30	Perkut.transl.impl.stentu uvoľn.lieky:3sten.intra. cievny	8r431.65	Perkut.transl.impl.stentu uvoľn.lieky:6 v.sten.istmus aorty
8r431.32↔	Perkut.transl.impl.stentu uvoľn.lieky:3sten.c.pleca a ram.	8r431.66	Perkut.transl.impl.stentu uvoľn.lie:6 v.sten.duc.arter.aper.
8r431.33↔	Perkut.transl.impl.stentu uvoľn.lieky:3sten.cievny predl.	8r431.67	Perkut.transl.impl.stentu uvoľn.lieky:6 v.sten.v.cava
8r431.34	Perkut.transl.impl.stentu uvoľn.lieky:3sten.aorta	8r431.68↔	Perkut.transl.impl.stentu uvoľn.lie:6 v.sten.iné torak.cievny
8r431.35	Perkut.transl.impl.stentu uvoľn.lieky:3sten.istmus aorty	8r431.69↔	Perkut.transl.impl.stentu uvoľn.lieky:6 v.sten.iné abd.cievny
8r431.36	Perkut.transl.impl.stentu uvoľn.lieky:3sten.duc.arteri.aper.	8r431.6a	Perkut.transl.impl.stentu uvoľn.lieky:6 v.sten.visc.cievny
8r431.37	Perkut.transl.impl.stentu uvoľn.lieky:3sten.v. cava	8r431.6b↔	Perkut.transl.impl.stentu uvoľn.lieky:6 v.sten.cievny stehna
8r431.38↔	Perkut.transl.impl.stentu uvoľn.lieky:3sten.iné torak.cievny	8r431.6c↔	Perkut.transl.impl.stentu uvoľn.lieky:6 v.sten.cievny predk.
8r431.39↔	Perkut.transl.impl.stentu uvoľn.lieky:3sten.iné abdom.cievny	8r431.6d	Perkut.transl.impl.stentu uvoľn.lieky:6 v.sten.cievne malf.
8r431.3a	Perkut.transl.impl.stentu uvoľn.lieky:3sten.viscer.cievny	8r431.6e	Perkut.transl.impl.stentu uvoľn.lieky:6 v.sten.umelé cievny
8r431.3b↔	Perkut.transl.impl.stentu uvoľn.lieky:3sten.cievny stehna	8r431.6f	Perkut.transl.impl.stentu uvoľn.lieky:6 v.sten.spinálne cievny
8r431.3c↔	Perkut.transl.impl.stentu uvoľn.lieky:3sten.cievny predko.	8r431.6g	Perkut.transl.impl.stentu uvoľn.lieky:6 v.sten.v.portae
8r431.3d	Perkut.transl.impl.stentu uvoľn.lieky:3sten.cievne malfor.	8r431.6h↔	Perkut.transl.impl.stentu uvoľn.lie:6 v.sten.a.carotis, b.n.
8r431.3e	Perkut.transl.impl.stentu uvoľn.lieky:3sten.umelé cievny	8r431.6j↔	Perkut.transl.impl.stentu uvoľn.lie:6 v.sten.a.c.communis
8r431.3f	Perkut.transl.impl.stentu uvoľn.lieky:3sten.spinálne cievny	8r431.6k↔	Perkut.transl.impl.stentu uvoľn.lie:6 v.sten.a.c.int.extrak.
8r431.3g	Perkut.transl.impl.stentu uvoľn.lieky:3sten.v.portae	8r431.6m↔	Perkut.transl.impl.st.uvoľn.lie:6 v.st.a.c.int.extr.a.c.com.
8r431.3h↔	Perkut.transl.impl.stentu uvoľn.lieky:3sten.a.carotis,b.n.	8r431.6n↔	Perkut.transl.impl.sten.uvoľn.lie:6 v.sten.a.carotis externa
8r431.3j↔	Perkut.transl.impl.stentu uvoľn.lieky:3sten.a.c.com.	8r431.6x↔	Perkut.transl.impl.stentu uvoľn.lieky:6 v.sten.ostatné cievny
8r431.3k↔	Perkut.transl.impl.stentu uvoľn.lieky:3sten.a.c. int.extr.	8r432.10	Perk.transl.pokr.sten.neuv.I.(Stentgr):1,intrakr.cievny
8r431.3m↔	Perkut.transl.impl.sten.uvo.lie:3.sten.a.ca.int.extr.a.c.com.	8r432.12↔	Perk.transl.pokr.sten.neuv.I.(Stentgr):1,cievny pleca a ram.
8r431.3n↔	Perkut.transl.impl.stentu uvoľn.lie:3sten.a.carotis externa	8r432.13↔	Perk.transl.pokr.sten.neuv.I.(Stentgr):1,cievny predlaktia
8r431.3x↔	Perkut.transl.impl.stentu uvoľn.lieky:3ste.ostatné cievny	8r432.14	Perk.transl.pokr.sten.neuv.I.(Stentgr):1,sten,aorta
8r431.40	Perkut.transl.impl.stentu uvoľn.lieky:4 sten.intra. cievny	8r432.15	Perk.transl.pokr.sten.neuv.I.(Stentgr):1,istmus aorty
8r431.42↔	Perkut.transl.impl.stentu uvoľn.lieky:4sten,c.pleca a ram.	8r432.16	Perk.transl.pokr.sten.neuv.I.(Stentgr):1,duc.arter.pertus
8r431.43↔	Perkut.transl.impl.stentu uvoľn.lieky:4sten.cievny predl.	8r432.17	Perk.transl.pokr.sten.neuv.I.(Stentgr):1,v. cava
8r431.44	Perkut.transl.impl.stentu uvoľn.lieky:4sten.aorta	8r432.18↔	Perk.transl.pokr.sten.neuv.I.(Stentgr):1,iné torak.cievny
8r431.45	Perkut.transl.impl.stentu uvoľn.lieky:4sten.istmus aorty	8r432.19↔	Perk.transl.pokr.sten.neuv.I.(Stentgr):1,iné abdom. cievny
8r431.46	Perkut.transl.impl.stentu uvoľn.lieky:4sten.duc.arteri.aper.	8r432.1a	Perk.transl.pokr.sten.neuv.I.(Stentgr):1,viscerálne cievny
8r431.47	Perkut.transl.impl.stentu uvoľn.lieky:4sten.v. cava	8r432.1b↔	Perk.transl.pokr.sten.neuv.I.(Stentgr):1,cievny stehna
8r431.48↔	Perkut.transl.impl.stentu uvoľn.lieky:4sten.iné torak.cievny	8r432.1c↔	Perk.transl.pokr.sten.neuv.I.(Stentgr):1,cievny predkolenia
8r431.49↔	Perkut.transl.impl.stentu uvoľn.lieky:4sten.iné abdom.cievny	8r432.1d	Perk.transl.pokr.sten.neuv.I.(Stentgr):1,cievne malformácie
8r431.4a	Perkut.transl.impl.stentu uvoľn.lieky:4sten.viscer.cievny	8r432.1e	Perk.transl.pokr.sten.neuv.I.(Stentgr):1,umelé cievny
8r431.4b↔	Perkut.transl.impl.stentu uvoľn.lieky:4sten.cievny stehna	8r432.1f	Perk.transl.pokr.sten.neuv.I.(Stentgr):1,spinálne cievny
8r431.4c↔	Perkut.transl.impl.stentu uvoľn.lieky:4sten.cievny predko.	8r432.1g	Perk.transl.pokr.sten.neuv.I.(Stentgr):1,v.portae
8r431.4d	Perkut.transl.impl.stentu uvoľn.lieky:4sten.cievne malfor.	8r432.1h↔	Perk.transl.pokr.sten.neuv.I.(Stentgr):1,a.carotis, b.n.
8r431.4e	Perkut.transl.impl.stentu uvoľn.lieky:4sten.umelé cievny	8r432.1j↔	Perk.transl.pokr.sten.neuv.I.(Stentgr):1,a.carotis com
8r431.4f	Perkut.transl.impl.stentu uvoľn.lieky:4sten.spinálne cievny	8r432.1k↔	Perk.transl.pokr.sten.neuv.I.(Stentgr):1,a.c.int.extrak.
8r431.4g	Perkut.transl.impl.stentu uvoľn.lieky:4sten.v.portae	8r432.1m↔	Perk.transl.pokr.ste.neu.I.(Stentgr):1,a.c.int.extr.a.c.com.
8r431.4h↔	Perkut.transl.impl.stentu uvoľn.lieky:4sten.a.carotis,b.n.	8r432.1n↔	Perk.transl.pokr.sten.neuv.I.(Stentgr):1,a.carotis externa
8r431.4j↔	Perkut.transl.impl.stentu uvoľn.lieky:4sten.a.c.com.	8r432.1x↔	Perk.transl.pokr.sten.neuv.I.(Stentgr):1,ostatné cievny
8r431.4k↔	Perkut.transl.impl.stentu uvoľn.lieky:4sten.a.c. int.extr.	8r432.20	Perk.transl.pokr.sten.neuv.I.(Stentgr):2,intrakr. cievny
8r431.4m↔	Perkut.transl.impl.sten.uvo.lie:4sten.a.ca.int.extr.a.c.com.	8r432.22↔	Perk.transl.pokr.sten.neuv.I.(Stentgr):2,c.pleca a ramena
8r431.4n↔	Perkut.transl.impl.stentu uvoľn.lie:4sten.a.carotis externa	8r432.23↔	Perk.transl.pokr.sten.neuv.I.(Stentgr):2,cievny predlaktia
8r431.4x↔	Perkut.transl.impl.stentu uvoľn.lieky:4sten.ostatné cievny	8r432.24	Perk.transl.pokr.sten.neuv.I.(Stentgr):2stenty,aorta
8r431.50	Perkut.transl.impl.stentu uvoľn.lieky:5sten.intra. cievny	8r432.25	Perk.transl.pokr.sten.neuv.I.(Stentgr):2,istmus aorty
8r431.52↔	Perkut.transl.impl.stentu uvoľn.lieky:5sten.c.pleca a ram,	8r432.26	Perk.transl.pokr.sten.neuv.I.(Stentgr):2,duc.arter.apertus
8r431.53↔	Perkut.transl.impl.stentu uvoľn.lieky:5sten.cievny predl,	8r432.27	Perk.transl.pokr.sten.neuv.I.(Stentgr):2stent.v.cava
8r431.54	Perkut.transl.impl.stentu uvoľn.lieky:5sten.aorta	8r432.28↔	Perk.transl.pokr.sten.neuv.I.(Stentgr):2,iné torak.cievny
8r431.55	Perkut.transl.impl.stentu uvoľn.lieky:5sten.istmus aorty	8r432.29↔	Perk.transl.pokr.sten.neuv.I.(Stentgr):2,iné abdom.cievny
8r431.56	Perkut.transl.impl.stentu uvoľn.lie:5sten.duc.arteri.aper.	8r432.2a	Perk.transl.pokr.sten.neuv.I.(Stentgr):2,viscerálne cievny
8r431.57	Perkut.transl.impl.stentu uvoľn.lieky:5sten.v.cava	8r432.2b↔	Perk.transl.pokr.sten.neuv.I.(Stentgr):2,cievny stehna
8r431.58↔	Perkut.transl.impl.stentu uvoľn.lieky:5sten.iné torak.cievny	8r432.2c↔	Perk.transl.pokr.sten.neuv.I.(Stentgr):2,cievny predkolenia
8r431.59↔	Perkut.transl.impl.stentu uvoľn.lieky:5sten.iné abdom.cievny	8r432.2d	Perk.transl.pokr.sten.neuv.I.(Stentgr):2,cievne malformácie
8r431.5a	Perkut.transl.impl.stentu uvoľn.lieky:5sten.viscer,cievny	8r432.2e	Perk.transl.pokr.sten.neuv.I.(Stentgr):2,umelé cievny
8r431.5b↔	Perkut.transl.impl.stentu uvoľn.lieky:5sten.cievny stehna	8r432.2f	Perk.transl.pokr.sten.neuv.I.(Stentgr):2,spinálne cievny



8r432.2g	Perk.tran.impl.pokr.sten.neuv.l.(Stentgr):2,v.portae	8r432.5m↔	Perk.tran.imp.pokr.ste.neu.l.(Stentg):5,a.c.int.ext.s.a.c.com.
8r432.2h↔	Perk.tran.impl.pokr.sten.neuv.l.(Stentgr):2,a.carotis,b.n.	8r432.5n↔	Perkut.transl.impl.pokr.sten.neuv.l.(Stentgr):5,a.c.externa
8r432.2j↔	Perk.tran.impl.pokr.sten.neuv.l.(Stentgr):2,a.carotis communis	8r432.5x↔	Perkut.transl.impl.pokr.sten.neuv.l.(Stentgr):5,ostatné cievy
8r432.2k↔	Perk.tran.impl.pokr.sten.neuv.l.(Stentgr):2,a.c.int.extr.	8r432.60	Perk.tr.impl.pokr.sten.neuv.l.(Stentgr.):6-v.st.intrakr.cievy
8r432.2m↔	Perk.tran.impl.pokr.ste.neu.l.(Stentgr):2,a.c.int.extr.a.c.com	8r432.62↔	Perk.tr.impl.pokr.sten.neuv.l.(Stentgr.):6-v.st.c.ple.a.ram.
8r432.2n↔	Perk.tran.impl.pokr.sten.neuv.l.(Stentgr):2,a.carotis externa	8r432.63↔	Perk.tr.impl.pokr.sten.neuv.l.(Stentgr.):6-v.st.cievy predl.
8r432.2x↔	Perk.tran.impl.pokr.sten.neuv.l.(Stentgr):2,ostatné cievy	8r432.64	Perk.tr.impl.pokr.sten.neuv.l.(Stentgr.):6-v.stentov aort
8r432.30	Perk.tran.impl.pokr.sten.neuv.l.(Stentgr):3,intrakr.cievy	8r432.65	Perk.tr.impl.pokr.sten.neuv.l.(Stentgr.):6-v.st.istmus aorty
8r432.32↔	Perk.tran.impl.pokr.sten.neuv.l.(Stentgr):3,c.pleca a ramena	8r432.66	Perk.tr.impl.pokr.sten.neuv.l.(Stentgr.):6-v.st.duc.art.ape.
8r432.33↔	Perk.tran.impl.pokr.sten.neuv.l.(Stentgr):3,cievy predla.	8r432.67	Perk.tr.impl.pokr.sten.neuv.l.(Stentgr.):6-v.st.v.cava
8r432.34	Perk.tran.impl.pokr.sten.neuv.l.(Stentgr):3stenty,aorta	8r432.68↔	Perk.tr.impl.pokr.sten.neu.l.(Stentgr.):6-v.st.iné torak.cie.
8r432.35	Perk.tran.impl.pokr.sten.neuv.l.(Stentgr):3,istmus aorty	8r432.69↔	Perk.tr.impl.pokr.sten.neuv.l.(Stentgr.):6-v.st.iné abd.cievy
8r432.36	Perk.tran.impl.pokr.sten.neuv.l.:3,ductus arterios.apertus	8r432.6a	Perk.tr.impl.pokr.sten.neuv.l.(Stentgr.):6-v.st.visc.cievy
8r432.37	Perk.tran.impl.pokr.sten.neuv.l.(Stentgr):3,v.cava	8r432.6c↔	Perk.trl.impl.pokr.sten.neuv.l.(Stentgr.):6-v.st.c.predk.
8r432.38↔	Perk.tran.impl.pokr.sten.neuv.l.(Stentgr):3,iné torak.cievy	8r432.6d	Perk.tr.impl.pokr.sten.neuv.l.(Stentgr.):6-v.st.c.malfor.
8r432.39↔	Perk.tran.impl.pokr.sten.neuv.l.(Stentgr):3,iné abdom.cievy	8r432.6e	Perk.tr.impl.pokr.sten.neuv.l.(Stentgr.):6-v.st.umelé cievy
8r432.3a	Perk.tran.impl.pokr.sten.neuv.l.(Stentgr):3,viscerálne cievy	8r432.6f	Perk.tr.impl.pokr.sten.neuv.l.(Stentgr.):6-v.st.spinálne cievy
8r432.3b↔	Perk.tran.impl.pokr.sten.neuv.l.(Stentgr):3,cievy stehna	8r432.6g	Perk.tr.impl.pokr.sten.neuv.l.(Stentgr.):6-v.st.v.portae
8r432.3c↔	Perk.tran.impl.pokr.sten.neuv.l.(Stentgr):3,cievy predk.	8r432.6h↔	Perk.tr.impl.pokr.sten.neuv.liek.:6-v.st.a.carotis,b.n.
8r432.3d	Perk.tran.impl.pokr.sten.neuv.l.(Stentgr):3,cievne malfor.	8r432.6j↔	Perk.tr.impl.pokr.sten.neuv.l.(Stentgr.):6-v.st.a.c.com.
8r432.3e	Perk.tran.impl.pokr.sten.neuv.l.(Stentgr):3,umelé cievy	8r432.6k↔	Perk.tr.impl.pokr.sten.neuv.l.(Stentgr.):6-v.st.a.car.int.ext
8r432.3f	Perk.tran.impl.pokr.sten.neuv.l.(Stentgr):3,spinálne cievy	8r432.6m↔	Perk.tr.imp.pokr.ste.neu.l.:6-v.st.a.c.int.ext.s.a.c.com.
8r432.3g	Perk.tran.impl.pokr.sten.neuv.l.(Stentgr):3,v.portae	8r432.6n↔	Perk.tr.impl.pokr.sten.neuv.l.(Stentgr.):6-v.st.a.car.externa
8r432.3h↔	Perk.tran.impl.pokr.sten.neuv.l.(Stentgr):3,a.carotis,b.n.	8r432.6x↔	Perk.tr.impl.pokr.sten.neuv.l.(Stentgr.):6-v.st.ostatné cievy
8r432.3j↔	Perk.tran.impl.pokr.sten.neuv.l.(Stentgr):3,a.carotis communis	8r433.10	Perkut.transl.impl.biorezorb.sten:1stent intrakraniá.cievy
8r432.3k↔	Perk.tran.impl.pokr.sten.neuv.l.(Stentgr):3,a.c.int.extrak.e	8r433.12↔	Perkut.transl.impl.biorezorb.sten:1stent cievy pleca a ramena
8r432.3m↔	Perk.tran.impl.pokr.ste.neu.l.(Stentgr):3,a.c.int.ext.a.c.com	8r433.13↔	Perkut.transl.impl.biorezorb.sten:1stent cievy predlaktia
8r432.3n↔	Perk.tran.impl.pokr.sten.neuv.l.(Stentgr):3,a.carotis externa	8r433.14	Perkut.transl.impl.biorezorb.sten:1stent aorta
8r432.3x↔	Perk.tran.impl.pokr.sten.neuv.l.(Stentgr):3,ostatné cievy	8r433.15	Perkut.transl.impl.biorezorb.sten:1stent istmus aorty
8r432.40	Perk.tran.impl.pokr.sten.neuv.l.(Stentgr):4,intrakr.cievy	8r433.16	Perkut.transl.impl.biorezorb.sten:1stent duc.art.er.apertus
8r432.42↔	Perk.tran.impl.pokr.sten.neuv.l.(Stentgr):4,c.pleca a ramena	8r433.17	Perkut.transl.impl.biorezorb.sten:1stent v.cava
8r432.43↔	Perk.tran.impl.pokr.sten.neuv.l.(Stentgr):4,cievy predlaktia	8r433.18↔	Perkut.transl.impl.biorezorb.sten:1stent iné torakálne cievy
8r432.44	Perk.tran.impl.pokr.sten.neuv.l.(Stentgr):4stenty,aorta	8r433.19↔	Perkut.transl.impl.biorezorb.sten:1stent iné abdom.cievy
8r432.45	Perk.tran.impl.pokr.sten.neuv.l.(Stentgr):4,istmus aorty	8r433.1a	Perkut.transl.impl.biorezorb.sten:1stent viscerálne cievy
8r432.46	Perk.tran.impl.pokr.sten.neuv.l.(Stentgr):4,duc.art.er.ape.	8r433.1b↔	Perkut.transl.impl.biorezorb.sten:1stent cievy stehna
8r432.47	Perk.tran.impl.pokr.sten.neuv.l.(Stentgr):4,v.cava	8r433.1c↔	Perkut.transl.impl.biorezorb.sten:1stent cievy predkolenia
8r432.48↔	Perk.tran.impl.pokr.sten.neuv.l.(Stentgr):4,iné torak.cievy	8r433.1d	Perkut.transl.impl.biorezorb.sten:1stent ciev.malformácie
8r432.49↔	Perk.tran.impl.pokr.sten.neuv.l.(Stentgr):4,iné abdom.cievy	8r433.1e	Perkut.transl.impl.biorezorb.sten:1stent umelé cievy
8r432.4a	Perk.tran.impl.pokr.sten.neuv.l.(Stentgr):4,viscerálne cievy	8r433.1f	Perkut.transl.impl.biorezorb.sten:1stent spinálne cievy
8r432.4b↔	Perk.tran.impl.pokr.sten.neuv.l.(Stentgr):4,cievy stehna	8r433.1g	Perkut.transl.impl.biorezorb.sten:1stent v.portae
8r432.4c↔	Perk.tran.impl.pokr.sten.neuv.l.(Stentgr):4,cievy predkolenia	8r433.1h↔	Perkut.transl.impl.biorezorb.sten:1stent a.carotis,b.n.
8r432.4d	Perk.tran.impl.pokr.sten.neuv.l.(Stentgr):4,cievne malformácie	8r433.1j↔	Perkut.transl.impl.biorezorb.sten:1stent a.carotis communis
8r432.4e	Perk.tran.impl.pokr.sten.neuv.l.(Stentgr):4,umelé cievy	8r433.1k↔	Perkut.transl.impl.biorezorb.sten:1stent a.car.int.extrakr.
8r432.4f	Perk.tran.impl.pokr.sten.neuv.l.(Stentgr):4,spinálne cievy	8r433.1m↔	Perkut.transl.impl.biore.ste:1st.a.car.int.ext.s.a.c.com.
8r432.4g	Perk.tran.impl.pokr.sten.neuv.l.(Stentgr):4,v.portae	8r433.1n↔	Perkut.transl.impl.biorezorb.sten:1stent a.carotis externa
8r432.4h↔	Perk.tran.impl.pokr.sten.neuv.l.(Stentgr):4,a.carotis,b.n.	8r433.1x↔	Perkut.transl.impl.biorezorb.sten:1stent ostatné cievy
8r432.4j↔	Perk.tran.impl.pokr.sten.neuv.l.(Stentgr):4,a.carotis communis	8r433.20	Perkut.transl.impl.biorezorb.ste:2stent.intrakraniálne cievy
8r432.4k↔	Perk.tran.impl.pokr.sten.neuv.l.(Stentgr):4,a.car.int.extr.e	8r433.22↔	Perkut.transl.impl.biorezorb.ste:2stent.cievy pleca a ramena
8r432.4m↔	Perk.tran.impl.pokr.sten.neu.l.(Stentgr):4,a.c.int.ext.s.a.c.c	8r433.23↔	Perkut.transl.impl.biorezorb.ste:2stent.cievy predlaktia
8r432.4n↔	Perk.tran.impl.pokr.sten.neuv.l.(Stentgr):4,a.c.externa	8r433.24	Perkut.transl.impl.biorezorb.ste:2stenty aorta
8r432.4x↔	Perk.tran.impl.pokr.sten.neuv.l.(Stentgr):4,ostatné cievy	8r433.25	Perkut.transl.impl.biorezorb.ste:2stent.istmus aorty
8r432.50	Perkut.transl.impl.pokrytého ste.neu.v.oľn.lieky:5,intrakra.c	8r433.26	Perkut.transl.impl.biorezorb.ste:2stent.ductus arteri.apertus
8r432.52↔	Perkut.transl.impl.pokr.sten.neuv.l.(Stentgr):5,c.pleca a ram.	8r433.27	Perkut.transl.impl.biorezorb.stentu:2stent.v.cava
8r432.53↔	Perkut.transl.impl.pokr.sten.neuv.l.(Stentgr):5,c.predl.	8r433.28↔	Perkut.transl.impl.biorezorb.ste:2stent.iné torakál.cievy
8r432.54	Perkut.transl.impl.pokr.sten.neuv.l.(Stentgr):5,aorta	8r433.29↔	Perkut.transl.impl.biorezorb.ste:2stent.iné abdom.cievy
8r432.55	Perkut.transl.impl.pokr.sten.neuv.l.(Stentgr):5,istmus aor	8r433.2a	Perkut.transl.impl.biorezorb.ste:2stent.viscerálne cievy
8r432.56	Perkut.transl.impl.pokr.sten.neuv.l.(Stentgr):5,duc.art.er.aper	8r433.2b↔	Perkut.transl.impl.biorezorb.ste:2stent.cievy stehna
8r432.57	Perkut.transl.impl.pokr.sten.neuv.l.(Stentgr):5stent,v.cava	8r433.2c↔	Perkut.transl.impl.biorezorb.ste:2stent.cievy predkolenia
8r432.58↔	Perkut.transl.impl.pokr.sten.neuv.l.(Stentgr):5,iné torak.c	8r433.2d	Perkut.transl.impl.biorezorb.ste:2stent.cievne malformácie
8r432.59↔	Perkut.transl.impl.pokr.sten.neuv.l.(Stentgr):5,iné abd.cievy	8r433.2e	Perkut.transl.impl.biorezorb.ste:2stent.umelé morfómie
8r432.5a	Perkut.transl.impl.pokr.sten.neuv.l.(Stentgr):5,viscer.cievy	8r433.2f	Perkut.transl.impl.biorezorb.ste:2stent.spinálne cievy
8r432.5b↔	Perkut.transl.impl.pokr.sten.neuv.l.(Stentgr.):5,cievy stehna	8r433.2g	Perkut.transl.impl.biorezorb.ste:2stent.v.portae
8r432.5c↔	Perkut.transl.impl.pokr.sten.neuv.l.(Stentgr.):5,cievy predko	8r433.2h↔	Perkut.transl.impl.biorezorb.ste:2stent.a.carotis,b.n.
8r432.5d	Perkut.transl.impl.pokr.sten.neuv.l.(Stentgr):5,c.malf.	8r433.2j↔	Perkut.transl.impl.biorezorb.ste:2stent.a.carotis communis
8r432.5e	Perkut.transl.impl.pokr.sten.neuv.l.(Stentgr):5,umelé cievy	8r433.2k↔	Perkut.transl.impl.biore.ste:2stent.a.car.int.extrakr.
8r432.5f	Perkut.transl.impl.pokr.sten.neuv.l.(Stentgr):5,spin.cievy	8r433.2m↔	Perkut.transl.impl.biore.ste:2stent.a.car.int.ext.s.a.c.co
8r432.5g	Perkut.transl.impl.pokr.sten.neuv.l.(Stentgr):5,v.portae	8r433.2n↔	Perkut.transl.impl.biorezorb.ste:2stent.a.carotis externa
8r432.5h↔	Perkut.transl.impl.pokr.sten.neuv.l.(Stentgr):5,a.carotis,b.n.	8r433.2x↔	Perkut.transl.impl.biorezorb.ste:2stent.ostatné cievy
8r432.5j↔	Perkut.transl.impl.pokr.sten.neuv.l.(Stentgr):5,a.car.com.	8r433.30	Perkut.transl.impl.biorezorb.ste:3stent.intrakraniálne cievy
8r432.5k↔	Perkut.transl.impl.pokr.sten.neuv.l.(Stentgr):5,a.c.int.extra.	8r433.32↔	Perkut.transl.impl.biorezorb.ste:3stent.cievy pleca a ramena

8r433.33↔	Perkut.transl.impl.biorezorb.ste:3 sten.cievny predlaktia	8r433.67	Perkut.transl.impl.biorezorb.ste:6 a v.sten.v. cava
8r433.34	Perkut.transl.impl.biorezorb.ste:3 stenty aorta	8r433.68↔	Perkut.transl.impl.biorezorb.ste:6 a v.sten.iné torak. cievy
8r433.35	Perkut.transl.impl.biorezorb.ste:3 sten.istmus aorty	8r433.69↔	Perkut.transl.impl.biorezorb.ste:6 a v.sten.iné abdom.cievny
8r433.36	Perkut.transl.impl.biorezorb.ste:3 sten.duc.art.er.apertus	8r433.6a	Perkut.transl.impl.biorezorb.ste:6 a v.sten.viscerál.cievny
8r433.37	Perkut.transl.impl.biorezorb.stenty:3 sten.v. cava	8r433.6b↔	Perkut.transl.impl.biorezorb.ste:6 a v.sten.cievny stehna
8r433.38↔	Perkut.transl.impl.biorezorb.ste:3 sten.iné torakál.cievny	8r433.6c↔	Perkut.transl.impl.biorezorb.ste:6 a v.sten.cievny predkol.
8r433.39↔	Perkut.transl.impl.biorezorb.ste:3 sten.iné abdom.cievny	8r433.6d	Perkut.transl.impl.biorezorb.ste:6 a v.sten.ciev.malformácie
8r433.3a	Perkut.transl.impl.biorezorb.ste:3 sten.viscerálne cievy	8r433.6e	Perkut.transl.impl.biorezorb.ste:6 a v.sten.umelé cievy
8r433.3b↔	Perkut.transl.impl.biorezorb.ste:3 sten.cievny stehna	8r433.6f	Perkut.transl.impl.biorezorb.ste:6 a v.sten.spinálne cievy
8r433.3c↔	Perkut.transl.impl.biorezorb.ste:3 sten.cievny predkolenia	8r433.6g	Perkut.transl.impl.biorezorb.ste:6 a v.sten.v. portae
8r433.3d	Perkut.transl.impl.biorezorb.ste:3 sten.cievne malformácie	8r433.6h↔	Perkut.transl.impl.biorezorb.ste:6 a v.sten.a.carotis, b.n.
8r433.3e	Perkut.transl.impl.biorezorb.ste:3 sten.umelé cievy	8r433.6j↔	Perkut.transl.impl.biorezorb.ste:6 a v.sten.a.carotis comm.
8r433.3f	Perkut.transl.impl.biorezorb.ste:3 sten.spinálne cievy	8r433.6k↔	Perkut.transl.impl.biorezorb.ste:6 a v.sten.a.car.int.extrak.
8r433.3g	Perkut.transl.impl.biorezorb.ste:3 sten.v.portae	8r433.6m↔	Perk.tran.impl.biorez.ste.6 a v.st.:a.car.inte.ext.s a.c.com.
8r433.3h↔	Perkut.transl.impl.biorezorb.ste:3 sten.a.carotis, b.n.	8r433.6n↔	Perkut.transl.impl.biorezorb.ste:6 a v.sten.a.carotis externa
8r433.3j↔	Perkut.transl.impl.biorezorb.ste:3 sten.a.carotis communis	8r433.6x↔	Perkut.transl.impl.biorezorb.ste:6 a v.sten.ostatné cievy
8r433.3k↔	Perkut.transl.impl.biorezorb.ste:3 sten.a.car.int.extrak.	8r434.00	Perkut.transl.impl.nepokr.Ch-P stent:1st:intrakran.cievny
8r433.3m↔	Perkut.transl.impl.bior.ste:3 st. a. caro.int.extr.s a. car.c.	8r434.02↔	Perkut.transl.impl.nepokr.Ch-P stent:1stent:ciev.pleca a ram.
8r433.3n↔	Perkut.transl.impl.biorezorb.ste:3 sten.a.carotis externa	8r434.03↔	Perkut.transl.impl.nepokr.Ch-P stent:1st:cievy predl.
8r433.3x↔	Perkut.transl.impl.biorezorb.ste:3 sten.ostatné cievy	8r434.04	Perkut.transl.impl.nepokr.Ch-P stent:1st:aorta
8r433.40	Perkut.transl.impl.biorezorb.ste:4 sten.intrakraniálne cievy	8r434.05	Perkut.transl.impl.nepokr.Ch-P stent:1st:istmus aorty
8r433.42↔	Perkut.transl.impl.biorezorb.ste:4 sten.cievny pleca a ramena	8r434.06	Perkut.transl.impl.nepokr.Ch-P stent:1st:duct.art.apertus
8r433.43↔	Perkut.transl.impl.biorezorb.ste:4 sten.cievny predlaktia	8r434.07	Perkut.transl.impl.nepokr.Ch-P st:1stent:v. cava
8r433.44	Perkut.transl.impl.biorezorb.ste:4 stenty,aorta	8r434.08↔	Perkut.transl.impl.nepokr.Ch-P stent:1st:iné torakál.cievny
8r433.45	Perkut.transl.impl.biorezorb.ste:4 sten.istmus aorty	8r434.09↔	Perkut.transl.impl.nepokr.Ch-P stent:1st:iné abdom.cievny
8r433.46	Perkut.transl.impl.biorezorb.ste:4 sten.duc.art.er.apertus	8r434.0a	Perkut.transl.impl.nepokr.Ch-P stent:1st:viscerálne cievy
8r433.47	Perkut.transl.impl.biorezorb.ste:4 sten.v. cava	8r434.0b↔	Perkut.transl.impl.nepokr.Ch-P stent:1st:cievy stehna
8r433.48↔	Perkut.transl.impl.biorezorb.ste:4 sten.iné torakálne cievy	8r434.0c↔	Perkut.transl.impl.nepokr.Ch-P stent:1st:cievy predkol.
8r433.49↔	Perkut.transl.impl.biorezorb.ste:4 sten.iné abdom. cievy	8r434.0d	Perkut.transl.impl.nepo.Ch-P stent:1stent:ciev.malformácie
8r433.4a	Perkut.transl.impl.biorezorb.ste:4 sten.viscerálne cievy	8r434.0e	Perkut.transl.impl.nepokr.Ch-P stent:1st:umelé cievy
8r433.4b↔	Perkut.transl.impl.biorezorb.ste:4 sten. cievy stehna	8r434.0f	Perkut.transl.impl.nepokr.Ch-P stent:1st:spin.cievny
8r433.4c↔	Perkut.transl.impl.biorezorb.ste:4 sten.cievny predkolenia	8r434.0g	Perkut.transl.impl.nepokr.Ch-P stent:1st:v.portae
8r433.4d	Perkut.transl.impl.biorezorb.ste:4 sten.cievne malformácie	8r434.0h↔	Perkut.transl.impl.nepokr.Ch-P stent:1st:a.carotis, b.n.
8r433.4e	Perkut.transl.impl.biorezorb.ste:4 sten.umelé cievy	8r434.0j↔	Perkut.transl.impl.nepokr.Ch-P stent:1st:a.carot.communis
8r433.4f	Perkut.transl.impl.biorezorb.ste:4 sten.spinálne cievy	8r434.0k↔	Perkut.transl.impl.nepokr.Ch-P stent:1st:a.car.int.extrakran
8r433.4g	Perkut.transl.impl.biorezorb.ste:4 sten.v.portae	8r434.0m↔	Perkut.transl.impl.nepokr.Ch-P stent:1st:a.c.int.ex.,a.c.com
8r433.4h↔	Perkut.transl.impl.biorezorb.ste:4 sten.a.carotis, b.n.	8r434.0n↔	Perkut.transl.impl.nepokr.Ch-P stent:1st:a.carotis externa
8r433.4j↔	Perkut.transl.impl.biorezorb.ste:4 sten.a.carotis communis	8r434.0x↔	Perkut.transl.impl.nepokr.Ch-P stent:1st:ost.cievny
8r433.4k↔	Perkut.transl.impl.biorezorb.ste.4 st.:a.carotis int.extrak.	8r434.10	Perkut.transl.impl.nepokr.Ch-P stent:2 a viac:intrakr.c
8r433.4m↔	Perkut.transl.impl.bior.ste.4 st.:a.car.int.ex.s a. car.com.	8r434.12↔	Perkut.transl.impl.nepo.Ch-P stent:2 a viac:cievy ple a ram.
8r433.4n↔	Perkut.transl.impl.biorezorb.ste:4 sten.a.carotis externa	8r434.13↔	Perkut.transl.impl.nepokr.Ch-P stent:2 a viac:cievy predl.
8r433.4x↔	Perkut.transl.impl.biorezorb.ste:4 sten.ostatné cievy	8r434.14	Perkut.transl.impl.nepokr.Ch-P stent:2 a viac stentov:aorta
8r433.50	Perkut.transl.impl.biorezorb.ste:5 sten.intrakraniálne cievy	8r434.15	Perkut.transl.impl.nepokr.Ch-P stent:2 a viac:istmus aorty
8r433.52↔	Perkut.transl.impl.biorezorb.ste:5 sten.cievny pleca a ramena	8r434.16	Perkut.transl.impl.nepokr.Ch-P stent:2 a viac:duct.art.apert.
8r433.53↔	Perkut.transl.impl.biorezorb.ste:5 sten.cievny predlaktia	8r434.17	Perkut.transl.impl.nepokr.Ch-P stent:2 a viac stentov:v.cava
8r433.54	Perkut.transl.impl.biorezorb.ste:5 stentov aorta	8r434.18↔	Perkut.transl.impl.nepokr.Ch-P stent:2 a viac:iné torak. cievy
8r433.55	Perkut.transl.impl.biorezorb.ste:5 sten.istmus aorty	8r434.19↔	Perkut.transl.impl.nepokr.Ch-P stent:2 a viac:iné abdom.cievny
8r433.56	Perkut.transl.impl.biorezorb.ste:5 sten.duc.art.er.apertus	8r434.1a	Perkut.transl.impl.nepokr.Ch-P stent:2 a viac:viscerál.cievny
8r433.57	Perkut.transl.impl.biorezorb.ste:5 sten.v. cava	8r434.1b↔	Perkut.transl.impl.nepokr.Ch-P stent:2 a viac:cievy stehna
8r433.58↔	Perkut.transl.impl.biorezorb.ste:5 sten.iné torakálne cievy	8r434.1c↔	Perkut.transl.impl.nepokr.Ch-P stent:2 a viac:cievy predkol.
8r433.59↔	Perkut.transl.impl.biorezorb.ste:5 sten.iné abdom. cievy	8r434.1d	Perkut.transl.impl.nepokr.Ch-P stent:2 a viac:cievne malform.
8r433.5a	Perkut.transl.impl.biorezorb.ste:5 sten.viscerálne cievy	8r434.1e	Perkut.transl.impl.nepokr.Ch-P stent:2 a viac:umelé cievy
8r433.5b↔	Perkut.transl.impl.biorezorb.ste:5 sten.cievny stehna	8r434.1f	Perkut.translum.impl.nepokr.Ch-P stent:2 a viac:spin.cievny
8r433.5c↔	Perkut.transl.impl.biorezorb.ste:5 sten.cievny predkolenia	8r434.1g	Perkut.transl.impl.nepokr.Ch-P stent:2 a viac:v.portae
8r433.5d	Perkut.transl.impl.biorezorb.ste:5 sten.cievne malformácie	8r434.1h↔	Perkut.transl.impl.nepokr.Ch-P stent:2 a viac:a.car.,b.n.
8r433.5e	Perkut.transl.impl.biorezorb.ste:5 sten.umelé cievy	8r434.1j↔	Perkut.transl.impl.nepokr.Ch-P stent:2 a viac:a.car.com.
8r433.5f	Perkut.transl.impl.biorezorb.ste:5 sten.spinálne cievy	8r434.1k↔	Perkut.transl.impl.nepokr.Ch-P stent:2 a viac:a.car.int.extrakr.
8r433.5g	Perkut.transl.impl.biorezorb.ste:5 sten.v. portae	8r434.1m↔	Perkut.transl.impl.nepokr.Ch-P stent:2 a viac:a.c.int.ext.,a.c.c
8r433.5h↔	Perkut.transl.impl.biorezorb.ste:5 sten.a.carotis, b.n.	8r434.1n↔	Perkut.transl.impl.nepokr.Ch-P stent:2 a viac:a.car.externa
8r433.5j↔	Perkut.transl.impl.biorezorb.ste:5 sten.a.carotis communis	8r434.1x↔	Perkut.transl.impl.nepokr.Ch-P stent:2 a viac stentov:ost.cie
8r433.5k↔	Perkut.transl.impl.biorezorb.ste:5 sten.a.car.int.extrakr.	8r435.00	Perkut.transl.impl.pokr.Ch-P stent:1st:intrakran.cievny
8r433.5m↔	Perkut.transl.impl.biorezo.ste.5 s.:a.car.int.ex.s a. car.c.	8r435.02↔	Perkut.transl.impl.pokr.Ch-P stent:1st:cievy pleca a ram.
8r433.5n↔	Perkut.transl.impl.biorezorb.ste:5 sten.a.carotis externa	8r435.03↔	Perkut.transl.impl.pokr.Ch-P stent:1st:cievy predl.
8r433.5x↔	Perkut.transl.impl.biorezorb.ste:5 sten.ostatné cievy	8r435.04	Perkut.transl.impl.pokrytého Ch-P stentu:1stent:aorta
8r433.60	Perkut.transl.impl.biorezorb.ste:6 a v.sten.intrakr.cievny	8r435.05	Perkut.transl.impl.krytého Ch-P stent:1st:istmus aorty
8r433.62↔	Perkut.transl.impl.biorezorb.ste:6 a v.sten.cie.pleca a ram.	8r435.06	Perkut.translum.impl.krytého Ch-P stent:1 stent duct.art.apert.
8r433.63↔	Perkut.transl.impl.biorezorb.ste:6 a v.sten.cievny predlaktia	8r435.07	Perkut.translum.impl.pokrytého Ch-P stent:1st:v.cava
8r433.64	Perkut.transl.impl.biorezorb.ste:6 a v.sten.aorta	8r435.08↔	Perkut.transl.impl.pokr.Ch-P stent:1st:iné torakál.cievny
8r433.65	Perkut.transl.impl.biorezorb.ste:6 a v.sten.istmus aorty	8r435.09↔	Perkut.transl.impl.pokr.Ch-P stent:1st:iné abdomin.cievny
8r433.66	Perkut.transl.impl.biorezorb.ste:6 a v.sten.duc.art.apertus	8r435.0a	Perkut.transl.impl.pokr.Ch-P stent:1st:viscerálne cievy

8r435.0b↔	Perkut.transl.impl.pokr.Ch-P stent:1st:cievy stehna	8r435.1n↔	Perkut.transl.impl.pokr.Ch-P stent:2 a viac:a.car.externa
8r435.0c↔	Perkut.transl.impl.pokr.Ch-P stent:1st:cievy predkol.	8r435.1x↔	Perkut.transl.impl.pokr.Ch-P stent:2 a viac stentov:ost.cievy
8r435.0d	Perkut.transl.impl.pokr.Ch-P stent:1st:cievne malformácie	8r436.5a	Perkut.transl.impl.pokr.stentu uvoľn.lie.(Stentg.)1stent:aorta
8r435.0e	Perkut.transl.impl.pokr.Ch-P stent:1st:umelé cievy	8r436.5b	Perkut.transl.impl.pokr.stentu uvoľn.lie.(Stentg.)2stent:aorta
8r435.0f	Perkut.transl.impl.pokr.Ch-P stent:1st:spin.cievy	8r436.5c	Perkut.transl.impl.pokr.stentu uvoľn.lie.(Stentg.)3stent:aorta
8r435.0g	Perkut.transl.impl.pokr.Ch-P stent:1st:v.portae	8r436.5d	Perkut.transl.impl.pokr.stentu uvoľn.lie.(Stentg.)4stent:aorta
8r435.0h↔	Perkut.transl.impl.pokr.Ch-P stent:1st:a.carotis, b.n.	8r436.5e	Perkut.transl.impl.pokr.stentu uvoľn.lie.(Stentg.)5stent:aorta
8r435.0j↔	Perkut.transl.impl.pokr.Ch-P stent:1st:a.carotis communis	8r436.5f	Perkut.transl.impl.pokr.stentu uvoľn.l.(Stentg.)6-v st.:aorta
8r435.0k↔	Perkut.transl.impl.pokr.Ch-P stent:1 stent:a.car.int.extrak.	8r437.6a	Perkut.transl.impl.iného nepokr.stentu s veľ.lúm:1stent aorta
8r435.0m↔	Perkut.transl.impl.pokr.Ch-P stent:1 stent:a.c.int.extr.,a.c.c	8r437.6b	Perkut.transl.impl.iného nepokr.stentu s veľ.lúm:2-viac aorta
8r435.0n↔	Perkut.transl.impl.pokr.Ch-P stent:1st:a.carotis externa	8r438.6c	Perkut.transl.impl.iného pokr.stentu s veľ.lúm:1 stent aorta
8r435.0x↔	Perkut.transl.impl.pokr.Ch-P stent:1st:ost.cievy	8r438.6d	Perkut.transl.impl.iného pokr.stentu s veľ.lúm:2-viac aorta
8r435.10	Perkut.transl.impl.pokr.Ch-P stent:2 a viac:intrakran.cievy	8r439.6e	Perkut.transl.impl.stentu pre lam.toku pri aneur:1 stent aorta
8r435.12↔	Perkut.transl.impl.pokr.Ch-P stent:2 a viac:cievy plec a ram.	8r439.6f	Perkut.transl.impl.stentu pre lam.toku pri aneur:2-viac aorta
8r435.13↔	Perkut.transl.impl.pokr.Ch-P stent:2 a viac:cievy predl.	8r510	Perkut.embolizácia intrakraniálneho vaskulariz.tumoru
8r435.14	Perkut.transl.impl.pokr.Ch-P stent:2 a viac stentov:aorta	8r511	Perkutátna embolizácia intrakraniálnej aneurizmy
8r435.15	Perkut.transl.impl.pokr.Ch-P stent:2 a viac:istmus aorty	8r512	Perkut.embolizácia intrakraniálnej A-V malformácie
8r435.16	Perkut.transl.impl.pokr.Ch-P stent:2 a viac:duct.art.apert.	8r513	Perkut.embolizácia karoticko-kavermóznej fistuly
8r435.17	Perkut.transl.impl.pokr.Ch-P sten.:2 a viac stentov:v.cava	8r514	Perkut.embol.pripadne sklerotiz.varikokely u muža
8r435.18↔	Perkut.transl.impl.pokr.Ch-P stent:2 a viac:iné torakál.cievy	8r515	Perkutátna embolizácia v oblasti abdomenu
8r435.19↔	Perkut.transl.impl.pokr.Ch-P stent:2 a viac:iné abdom.cievy	8r516	Perkutátna embolizácia v oblasti hrudníka
8r435.1a	Perkut.translum.impl.pokr.Ch-P stent:2 a viac:visc.cievy	8r517	Perkut.embol.v obl.chrbtice,spin.kanála,mieš.štr.chrb.
8r435.1b↔	Perkut.transl.impl.pokr.Ch-P stent:2 a viac:cievy stehna	8r518	Perkutátna embolizácia:v oblasti malej panvy
8r435.1c↔	Perkut.transl.impl.pokr.Ch-P stent:2 a viac:cievy predkol.	8r51a	Perkut.embolizácia:vaskulariz.procesu na krku a tvári
8r435.1d	Perkut.transl.impl.pokr.Ch-P stent:2 a viac:cievne malf.	8r741.5	Parciálna embolizácia sleziny
8r435.1e	Perkut.transl.impl.pokr.Ch-P stent:2 a viac:umelé cievy	8r921	Perkutátna implant.kaválneho filtra do vena cava inferior
8r435.1f	Perkut.transl.impl.pokr.Ch-P stent:2 a viac:spin.cievy	8r925	Perkutátna fenestrácia aortálnej disekcie
8r435.1g	Perkut.transl.impl.pokr.Ch-P sten.:2 a viac stentov:v.portae	8u103	Monitorovanie intrakraniálneho tlaku:epidurálne
8r435.1h↔	Perkut.transl.impl.pokr.Ch-P stent:2 a viac:a.carotis,b.n.	8u104	Monitorovanie intrakraniálneho tlaku:parenchymatózne
8r435.1j↔	Perkut.transl.impl.pokr.Ch-P stent:2 a viac:a.car.com.	8u105	Monitorovanie intrakraniálneho tlaku:intraventrikulárne
8r435.1k↔	Perkut.transl.impl.pokr.Ch-P stent:2 a viac:a.c.int.extr	8u106	Monitor.perfúzie mozgu transkranialnym dopplerom
8r435.1m↔	Perkut.transl.impl.pokr.Ch-P stent:2 a viac:a.c.int.extr.,a.c.c		

**Výkon X06-2**

14n30	Diagnostická laparoscopia	5a215.3	Kraniot.a elev.impres.zlom.lebky v obl.kalvy s použ.kraniopl.
5a19k.0	Kraniektómia pri kraniostenóze,sagitálny šev	5a215.4	Kraniot.a elev.impres.zlom.lebky v obl.spod.bez použ.kraniopl
5a19k.1	Kraniektómia pri kraniostenóze,koronárny šev	5a215.5	Kraniot.a elev.impres.zlom.lebky v obl.spod.s použ.kraniopl.
5a19k.2	Kraniektómia pri kraniostenóze,metopický šev	5a215.6	Kraniot.a elev.impres.zlom.leb.v obl.zad.jam.b.použ.kraniopl.
5a19k.3	Kraniektómia pri kraniostenóze,kombinácia viacerých švov	5a215.7	Kraniot.a elev.impres.zlom.leb.v obl.zad.jam.s použ.kraniopl
5a19m.4	Rekraniotómia pre hematóm	5a30f	Impl.liek.pump.na intratekál.aplik.liečiva do miech.kanála
5a19m.5	Rekraniotómia pre infekciu	5a310.10	Impl.liek.pump.intra./epidurál.pod.liek:l.pum.s konš.priet.
5a19m.6	Rekraniotómia pre hydróm	5a310.11	Impl.liek.pump.intratek./epidurál.pod.liek:progr.liek.pumpa
5a210.0	Dekomp.kraniekt.odst.č.kl.leb.k dos.d.dek.m.tk.s ul.k.d.k.b.	5a310.1x	Impl.liek.pump.na intratek./epidurál.podávanie liek:ost.
5a210.1	Dekomp.kraniekt.odst.č.kl.leb.k dos.dos.d.m.tk.s ul.k.d.b.	5a310.2	Vytvorenie podkožného rezervoára
5a211.2	Elevácia impresiv.jednod.zl.lebky s návrt.v obl.kal.bez kraniopl.	5a310.3	Revízia imp.intratekálneho a/epidurálneho katétra
5a211.3	Elev.impr.jednod.zlom.lebky s návrt.v obl.kal.s p.kraniopl.	5a310.4	Revízia.impl.liek.pumpy na intratek./epidurál.pod.liekov
5a211.4	Elev.impr.jednod.zlom.lebky s návrt.v obl.spod.bez p.kraniopl.	5a310.5	Revízia implantovaného podkožného rezervoára
5a211.5	Elev.impr.jednod.zlom.lebky s návrt.v obl.spod.s p.kraniopl.	5a310.7	Odstánenie impl.liek.pumpy na intratek.,epidurál.pod.liekov
5a211.6	Elev.impr.jednod.zlom.lebky s návrt.v obl.zad.j.bez p.kraniopl.	5a310.8	Odstánenie implantovaného podkožného rezervoára
5a211.7	Elev.impr.jednod.zlom.lebky s návrt.v obl.zad.j.s p.kraniopl.	5a402.b	Rekonštrukčné OP n. XI. extrakraniál.štepom
5a212.2	Elev.impr.komplik.zlom.lebky v obl.kal.bez p.kraniopl.	5a402.c	Rekonštrukčné OP n. XII. extrakraniál.štepom
5a212.3	Elev.impres.komplik.zlom.lebky v obl.kal.s p.kraniopl.	5a403	Rekonštrukcia n.VII. štepom v extrakraniálnom úseku
5a212.4	Elev.impr.komplik.zlom.lebky v obl.spod.bez p.kraniopl.	5a404	Primárna mikrosutúra nervového plexu
5a212.5	Elev.impr.komplik.zlom.lebky v obl.spod.s p.kraniopl.	5a40a.7	Anastomóza n. VII.sutúrou
5a212.6	Elev.impr.komplik.zlom.lebky v obl.zad.j.bez p.kraniopl.	5a40a.b	Anastomóza n. XI.sutúrou
5a212.7	Elev.impr.komplik.zlom.lebky v obl.zad.j.s p.kraniopl.	5a40a.c	Anastomóza n. XII.sutúrou
5a213	Kraniektóm.a rekonštr.lebky pri zložitých diskrániach	5a40b.7	Anastomóza n. VII.štepom
5a214.10	Rekonštr.tvár.sk.el.bez lebky(od3reg) p.PC[CAD-implantát]	5a40b.b	Anastomóza n. XI.štepom
5a214.11	Rekon.mozg.lebky s orbit,temp.al.fr.sin.(do2reg),PC[CAD-imp]	5a40b.c	Anastomóza n. XII.štepom
5a214.12	Rekon.mozg.leb.viac.obl.tvár.sk.el.(od3reg)p.PC[CAD-imp]	5a50g	Dekompresia,deliberácia a uvoľnenie zrastov perifér.nervu
5a214.20	Rekon.leb.bez tvár.sk.el.s alop.m.jednoduchý implantát	5a50h.61	Operácia pre syndróm Guyonovho tunela
5a214.21	Rekon.leb.bez tvár.sk.el.s alop.m.p.PC[CAD-imp]jedn.defekt	5a50h.62	Operácia pre syndróm karpálneho tunela
5a214.22	Rekon.lebky bez tvár.sk.el.s alop.PC[CAD-imp]vef./kompl.def.	5a50h.63	OP pre sy.kubitál.tunela s dekompresiou nervu
5a214.8	Kranioplastika vlastnou kosťou	5a50h.64	OP pre sy.kubitál. tunela s transpozíciou nervu
5a214.9	Kranioplastika kostným cementom	5a50h.6x	Operácia pre úžinový syndróm na HK, iný
5a214.a	Kranioplastika biokeramikou	5a50h.7	OP pre potraumat.stavy perifér.nervu na HK
5a214.b	Kranioplastika titanovou sieťkou	5a50h.8	OP pre pozápal.stavy perifér.nervu na HK
5a214.c	Kranioplastika inými materiálmi	5a50h.9	Operácia pre úžinový syndróm na dolnej končatine
5a215.2	Kraniot.a elev.impres.zlom.lebky v obl.kalvy b.použ.kraniopl.	5a50h.a	OP pre potraumat.stavy perifér.nervu na DK

5a50h.b	OP pre pozápal.stavy perifér.nervu na DK	51166.0	Sutúra truncus coeliacus
5a50k	Dekompresia nervového plexu	51166.1	Sutúra a. hepatica
5a50l	Explorácia intradurál.časti brach.plexu zadným prístupom	51166.2	Sutúra a. gastrica
5a50m	Explorácia extradurálnej časti brachiálneho plexu	51166.3	Sutúra a. lienalis
5a50n	Skalenotóm.al.dekompres.brach.plexu p.sy.hrud.apertúry	51166.4↔	Sutúra a. renalis
5a50o	Dekompresia periférneho nervu transkutánná	51166.5	Sutúra a. mesenterica superior
5a904.11	Laminotómia bedrovej chrbtice,1 segment	51166.6	Sutúra a. mesenterica inferior
5a904.12	Laminotómia bedrovej chrbtice,2 segmenty	51166.x↔	Sutúra viscerálnych artérií, ostatné
5a904.13	Laminotómia bedrovej chrbtice,viac ako 2 segmenty	51167.0↔	Sutúra a. femoralis
5a904.21	Hemilaminektómia bedrovej chrbtice,1 segment	51167.1↔	Sutúra a. profunda femoris
5a904.22	Hemilaminektómia bedrovej chrbtice,2 segmenty	51167.2↔	Sutúra a. poplitea
5a904.23	Hemilaminektómia bedrovej chrbtice,viac ako 2 segmenty	51167.x↔	Sutúra artérií stehna, ostatné
5a904.31	Laminektómia bedrovej chrbtice,1 segment	51168.0↔	Sutúra a. tibialis anterior
5a904.32	Laminektómia bedrovej chrbtice,2 segmenty	51168.1↔	Sutúra a. dorsalis pedis
5a904.33	Laminektómia bedrovej chrbtice,viac ako 2 segmenty	51168.2↔	Sutúra a. tibialis posterior
5a904.41	Flavektómia bedrovej chrbtice,1 segment	51168.3↔	Sutúra a. fibularis
5a904.42	Flavektómia bedrovej chrbtice,2 segmenty	51168.x↔	Sutúra ciev.artérie predkolenia a nohy:ostatné
5a904.43	Flavektómia bedrovej chrbtice,viac ako 2 segmenty	51169.0↔	Sutúra v. femoralis
5j523↔	Extirpácia tumoru hrudnej steny	51169.1↔	Sutúra v. poplitea
5j524↔	Extirpácia tumoru hrud.steny s resekciou rebra	51169.2	Sutúra v. portae
5j525↔	Excízia z hrudnej steny	51169.3↔	Sutúra v. gastrica
5j526↔	Totál./parc.resekcia jednoduch.deformity rebra	51169.4	Sutúra v. lienalis
5j547	Stabilizácia hrudníka po úraze chirurgická	51169.5	Sutúra v. mesenterica superior
5j548	Resekcia processus xyphoideus	51169.6	Sutúra v. mesenterica inferior
5j591	Extrakcia dlahy po operácii hrudníka	51169.7	Sutúra vv. hepaticae
5j592	Extrakcia peloty	51169.8↔	Sutúra v. renalis
5j593	Operácia syndrómu hornej hrudnej apertúry	51169.9↔	Sutúra v. jugularis
5j595.1	Chir.ošetrenie instabil.sterna sutúrou/resutúrou	51169.a↔	Sutúra v. pulmonalis
5j595.2	Chirurgické ošetrenie instabilného sterna dlahou	51169.b↔	Sutúra v. subclavia
5j597	Extirpácia cudzieho telesa z hrudníkovej dutiny	51169.c↔	Sutúra v. axillaris
5i152.0↔	Resekcia pseudoaneuryziem a. ulnaris	51169.d↔	Sutúra v. brachiocephalica
5i152.1↔	Resekcia pseudoaneuryziem arcus palmaris profundus	51169.e	Sutúra v. cava superior
5i152.2↔	Resekcia pseudoaneuryziem arcus palmaris superficialis	51169.f	Sutúra v. cava inferior
5i152.3↔	Resekcia pseudoaneuryziem aa. digitales palmares comm.	51169.g↔	Sutúra v. iliaca communis
5i152.4↔	Resekcia pseudoaneuryziem a. radialis	51169.h↔	Sutúra v. iliaca externa
5i152.5↔	Resekcia pseudoaneuryziem r. carpalis palmaris	51169.i↔	Sutúra v. iliaca interna
5i152.6↔	Resekcia pseudoaneuryziem r. carpalis dorsalis	51169.x↔	Sutúra hlbkových žíl, ostatné
5i152.7↔	Resekcia pseudoaneuryziem a. princeps pollicis	5i16a.0↔	Sutúra povrchových žíl:hlava a krk
5i152.x↔	Resekcia pseudoaneuryziem aa.predlaktia a ruky,ost.	5i16a.1↔	Sutúra povrchových žíl:rameno
5i160.0↔	Sutúra bližšie neurčenej časti a. carotis	5i16a.2↔	Sutúra povrchových žíl:predlakt. a ruka
5i160.1↔	Sutúra a. carotis communis a sinus caroticus	5i16a.5↔	Sutúra povrchových žíl:stehno
5i160.2↔	Sutúra extrakraniálnej časti a. carotis interna	5i16a.6↔	Sutúra povrchových žíl:predkol.a noha
5i160.3↔	Sutúra a. carotis externa	5i16a.x↔	Sutúra povrchových žíl:ostatné
5i160.4↔	Sutúra extrakraniálnej časti a. vertebralis	5i16x↔	Sutúra ciev, ostatné
5i160.5↔	Sutúra a. carotis, použitie stentu	5i170.0↔	Ligatúra bližšie neurčenej časti a. carotis
5i160.x↔	Sutúra artérií hlavy a krku, ostatné	5i170.1↔	Ligatúra a. carotis communis a sinus caroticus
5i161.0↔	Sutúra a.axillaris	5i170.2↔	Ligatúra extrakraniálnej časti a. carotis interna
5i161.1↔	Sutúra a.brachialis	5i170.3↔	Ligatúra a. carotis externa
5i161.x↔	Sutúra artérií ramena, ostatné	5i170.4↔	Ligatúra extrakraniálnej časti a. vertebralis
5i162.0↔	Sutúra a. ulnaris	5i170.5↔	Ligatúra a. carotis, použitie stentu
5i162.1↔	Sutúra arcus palmaris profundus	5i170.x↔	Ligatúra artérií hlavy a krku, ostatné
5i162.2↔	Sutúra arcus palmaris superficialis	5i171.0↔	Ligatúra a.axillaris
5i162.3↔	Sutúra aa. digitales palmares communes	5i171.1↔	Ligatúra a.brachialis
5i162.4↔	Sutúra a. radialis	5i171.x↔	Ligatúra artérií ramena, ostatné
5i162.x↔	Sutúra artérií predlaktia a ruky, ostatné	5i172.0↔	Ligatúra a. ulnaris
5i163.0	Sutúra aorty ascendens	5i172.1↔	Ligatúra arcus palmaris profundus
5i163.1	Sutúra arcus aortae	5i172.2↔	Ligatúra arcus palmaris superficialis
5i163.2	Sutúra aorty thoracica	5i172.3↔	Ligatúra aa. digitales palmares communes
5i163.3	Sutúra aorty abdominalis	5i172.4↔	Ligatúra a. radialis
5i163.x	Sutúra aorty, ostatné	5i172.5↔	Ligatúra r. carpalis palmaris
5i164.0↔	Sutúra a. subclavia	5i172.6↔	Ligatúra r. carpalis dorsalis
5i164.1↔	Sutúra truncus brachiocephalicus	5i172.7↔	Ligatúra a. princeps pollicis
5i164.2↔	Sutúra a. pulmonalis	5i172.x↔	Ligatúra artérií predlaktia a ruky, ostatné
5i164.x↔	Sutúra artérií hrudníka, ostatné	5i173.0	Ligatúra aorty ascendens
5i165.0↔	Sutúra aa. lumbales	5i173.1	Ligatúra arcus aortae
5i165.1↔	Sutúra bližšie neurčenej časti a. iliaca	5i173.2	Ligatúra aorty thoracica
5i165.2↔	Sutúra a. iliaca communis	5i173.3	Ligatúra aorty abdominalis
5i165.3↔	Sutúra a. iliaca externa	5i173.4	Ligatúra aorty s použitím stentu
5i165.4↔	Sutúra a. iliaca interna	5i173.x	Ligatúra aorty, ostatné
5i165.x↔	Sutúra artérií panvy a trupu, ostatné	5i174.0↔	Ligatúra a. subclavia

51174.1↔	Ligatúra truncus brachiocephalicus	5n186.0	Hemifundoplik.žalúdka s hiátovou sut.:otv.chir.abd.
51174.2↔	Ligatúra a. pulmonalis	5n186.1	Hemifundoplik.žalúdka s hiát.sutúrou:otv.ch.torakál.
51174.x↔	Ligatúra artérií hrudníka, ostatné	5n186.2	Hemifundoplik.žalúdka s hiát.sutúrou:lsk.
51175.0↔	Ligatúra aa. lumbales	5n186.4	Hemifundoplik.žalúdka s hiátovou sut.:zm.lsk.-lpt.
51175.1↔	Ligatúra bližšie neurčenej časti a. iliaca	5n186.x	Hemifundoplik.žalúdka s hiátovou sut.:ost.
51175.2↔	Ligatúra a. iliaca communis	5n18a.0	Vertik.gastroplas.žal.podľa Masona:ot.chir.abd.
51175.3↔	Ligatúra a. iliaca externa	5n18a.1	Vertik.gastroplas.žal.podľa Masona:ot.ch.torakál.
51175.4↔	Ligatúra a. iliaca interna	5n18a.2	Vertikál.gastroplast.žal.podľa Masona:lsk.
51175.x↔	Ligatúra artérií panvy a trupu, ostatné	5n18a.4	Vertik.gastroplast.žal.podľa Masona:zm.lsk.-lpt.
51176.0	Ligatúra truncus coeliacus	5n18a.x	Vertik.gastropl.žal.podľa Masona:ost.
51176.1	Ligatúra a. hepatica	5n18b.0	Impl/vým.nenastaviteľnej bandáže žalúdka:otv.chir.abd.
51176.2	Ligatúra a. gastrica	5n18b.1	Impl/vým.nenastaviteľnej bandáže žalúdka:otv.ch.torakál.
51176.3	Ligatúra a. lienalis	5n18b.2	Impl/vým.nenastaviteľnej bandáže žalúdka:lsk.
51176.4↔	Ligatúra a. renalis	5n18b.4	Impl/vým.nenastaviteľnej bandáže žalúdka:zm.lsk.-lpt.
51176.5	Ligatúra a. mesenterica superior	5n18b.x	Impl/vým.nenastaviteľnej bandáže žalúdka:ost.
51176.6	Ligatúra a. mesenterica inferior	5n18c.0	Impl/vým.nastaviteľnej bandáže žalúdka:otv.chir.abd.
51176.x↔	Ligatúra viscerálnych artérií, ostatné	5n18c.1	Impl/vým.nastaviteľnej bandáže žalúdka:otv.ch.torakál.
51179.9↔	Ligatúra v. jugularis	5n18c.2	Impl/vým.nastaviteľnej bandáže žalúdka:lsk.
51179.a↔	Ligatúra v. pulmonalis	5n18c.4	Impl/vým.nastaviteľnej bandáže žalúdka:zm.lsk.-lpt.
51179.b↔	Ligatúra v. subclavia	5n18c.x	Impl/vým.nastaviteľnej bandáže žalúdka:ost.
51179.c↔	Ligatúra v. axillaris	5n18d.0	Znovazafixovanie dislok.bandáže žalúdka:otv.chir.abd.
51179.d↔	Ligatúra v. brachiocephalica	5n18d.1	Znovazafix.dislok.bandáže žalúdka:otv.ch.torakálne
51179.e	Ligatúra v. cava superior	5n18d.2	Znovazafixovanie dislokovanej bandáže žalúdka:lsk.
51179.f	Ligatúra v. cava inferior	5n18d.4	Znovazafixovanie dislokovanej bandáže žalúdka:zm.lsk.-lpt.
51179.g↔	Ligatúra v. iliaca communis	5n18d.x	Znovazafixovanie dislokovanej bandáže žalúdka:ost.
51179.h↔	Ligatúra v. iliaca externa	5n18e.0	Odstránenie jednej žalúdočnej bandáže:otv.chir.abd.
51179.i↔	Ligatúra v. iliaca interna	5n18e.1	Odstránenie jednej žalúdočnej bandáže:otv.ch.torakál.
5117a.0↔	Ligatúra povrchových žíl:hlava a krk	5n18e.2	Odstránenie jednej žalúdočnej bandáže:laparoskopicky
5117a.1↔	Ligatúra povrchových žíl:rameno	5n18e.4	Odstránenie jednej žalúdočnej bandáže:zm.lsk.-lpt.
5117a.2↔	Ligatúra povrchových žíl:predlakt.a ruka	5n18e.x	Odstránenie jednej žalúdočnej bandáže:ost.
5117a.4↔	Ligatúra povrchových žíl:panva a trup	5n18x.0	Ost.rekonštrukč. OP na žalúdku:otv.chir.abd.
5117a.x↔	Ligatúra povrchových žíl, ostatné	5n18x.1	Ost.rekonštr.OP na žalúdku:otv.ch.torakálne
5117x↔	Ligatúra ciev, ostatné	5n18x.2	Ost.rekonštrukč. OP na žalúdku:lsk.
511a2.00↔	Chir./endoskop. odber a. radialis pre transplantáciu	5n18x.4	Ost.rekonštrukč. OP na žalúdku:zm.lsk.-lpt.
511a2.0x↔	Chir./endoskop.odber aa.predlaktia a ruky pre transplant.,ost.	5n18x.x	Ost.rekonštrukč. OP na žalúdku:ost.
51552.0↔	Iné plast.rekonštrukcie a.ulnaris	5n230.0	Segmentárna resekcia duodena:lpt.
51552.1↔	Iné plast.rekonštrukcie arc.palmaris prof.	5n230.2	Segmentárna resekcia duodena:lsk.
51552.2↔	Iné plast.rekonštrukcie arc.palmaris superf.	5n230.4	Segmentárna resekcia duodena:konv.lsk.-lpt.
51552.3↔	Iné plast.rekonštrukcie aa.digit.palm.comm.	5n231.0	Segmentárna resekcia jejunu:lpt.
51552.4↔	Iné plast.rekonštrukcie a.radialis	5n231.2	Segmentárna resekcia jejunu:lsk.
51552.5↔	Iné plast.rekonštrukcie r.carpalis palmaris	5n231.4	Segmentárna resekcia jejunu:konv.lsk.-lpt.
51552.6↔	Iné plast.rekonštrukcie r.carpalis dorsalis	5n232.0	Segmentárna resekcia ilea:lpt.
51552.7↔	Iné plast.rekonštrukcie a.princeps pollicis	5n232.2	Segmentárna resekcia ilea:lsk.
51552.x↔	Iné plast.rek. aa.predlaktia a ruky,ostatné	5n232.4	Segmentárna resekcia ilea:konv.lsk.-lpt.
51572	Revízia arteria carotis interna	5n233.0	Viacnásob.segmentárna resekcia tenk.čr:lpt.
5n180.0	Sutúra žalúdka po poranení:otv.chirur.abdom.	5n233.2	Viacnásob.segmentárna resekcia tenk.čr:lsk.
5n180.1	Sutúra žalúdka po poranení:otv.chirur.torakál.	5n233.4	Viacnásob.segmentár.resekcia tenk.čr:konver.lsk.-lpt.
5n180.2	Sutúra žalúdka po poranení:laparoskopicky	5n234.0	Parciálna resekcia duodena:lpt.
5n180.4	Sutúra žalúdka po poranení:konverz.laparosk-laparot.	5n234.2	Parciálna resekcia duodena:lsk.
5n180.x	Sutúra žalúdka po poranení:ostatné	5n234.4	Parciálna resekcia duodena:konv.lsk.-lpt.
5n182.0	Gastropexia:otv.chir.abdomin.	5n235.0	Parciálna resekcia jejunu:lpt.
5n182.1	Gastropexia:otv.ch.torakálne	5n235.2	Parciálna resekcia jejunu:lsk.
5n182.2	Gastropexia:laparoskopicky	5n235.4	Parciálna resekcia jejunu:konv.lsk.-lpt.
5n182.4	Gastropexia:konverzia lsk.-lpt.	5n236.0	Parciálna resekcia ilea:lpt.
5n182.x	Gastropexia:ostatné	5n236.2	Parciálna resekcia ilea:lsk.
5n183.0	Kardioplastika žal(napr.Belsey):otv.chir.abd.	5n236.4	Parciálna resekcia ilea:konv.lsk.-lpt.
5n183.1	Kardioplastika žal(napr.Belsey):otv.ch.torakálne	5n238	Res.ten.č.odstránenie transplantátu použitého z ten.č.
5n183.2	Kardioplastika žal(napr.Belsey):lsk.	5n23x	Resekcia tenkého čreva:iná
5n183.4	Kardioplastika žal(napr.Belsey):konv.lsk.-lpt.	5n240.01	Parciál.segment.resekcia hr.čr:laparotomicky s anast.
5n183.x	Kardioplastika žal(napr.Belsey):ost.	5n240.02	Parc.segm.res hr.čr:laparotom.s enterostóm.a slep.uzav
5n184.0	Fundoplikácia žalúdka:otv.chir.abdomin.	5n240.03	Parc.segm.res hr.čr:laparotom.s 2 enterost.
5n184.1	Fundoplikácia žalúdka:otv.ch.torakálne	5n240.04	Parc.segm.res hr.čr:laparotom.s anast.a an.praet.natur
5n184.2	Fundoplikácia žalúdka:laparoskopicky	5n240.21	Parciál.segment.res.hr.čreva:laparoskop.s anast.
5n184.4	Fundoplikácia žalúdka:konv.lsk.-lpt.	5n240.25	Parciál.segment.res.hr.čreva:lsk.s enterost.
5n184.x	Fundoplikácia žalúdka:ostatné	5n240.4	Parciál.segment.res.hr.čreva:konverzia lsk.-lpt.
5n185.0	Hemifundoplikácia žalúdka:otv.chir.abd.	5n240.x	Parciál.segment.res.hr.čreva:ostatné
5n185.1	Hemifundoplikácia žalúdka:otv.ch.torakálne	5n241.01	Parc.mnohopočet.segm.res.hr.čr:laparotom.s anast.
5n185.2	Hemifundoplikácia žalúdka:laparoskopicky	5n241.02	Parc.mnohopočet.segm.res.hr.čr:lpt.s enterostóm.a slep.uz.
5n185.4	Hemifundoplikácia žalúdka:konverz.lsk.-lpt.	5n241.03	Parc.mnohopočet.segm.res.hr.čr:lpt.s 2 enterost.
5n185.x	Hemifundoplikácia žalúdka:ostatné	5n241.04	Parc.mnohopočet.segm.res.hr.čr:lpt.s anast.a an.praet.

5n241.21	Parc.mnohopočet.segm.res.hr.čr:laparosk.s anast.	5n33b.x	Obnov.kont.čreva pri terminálnych enterostómiach:ost.
5n241.25	Parc.mnohopočet.segm.res.hr.čr:laparosk.s enterost.	5n340.0	Sutúra duodena po poranení
5n241.4	Parc.mnohopočet.segm.res.hr.čr:konv.lsk.-lpt.	5n340.1	Sutúra jejuna po poranení
5n241.x	Parc.mnohopočetná segmentárna resekcia hr.č:ostatné	5n340.2	Sutúra ilea po poranení
5n242.01	Parc.ileocek.res.hr.čr:laparotom.s anast.	5n340.3	Sutúra hrubého čreva po poranení
5n242.02	Parc.ileocek.res.hr.čr:lpt.s enterostóm.a slep.uz.	5n340.x	Sutúra čreva po poranení, ostatné
5n242.03	Parc.ileocek.res.hr.čr:lpt.s 2 enterostóm.	5n341.0	Uzavretie črevnej fistuly duodena:otv.chirurg.
5n242.04	Parc.ileocek.res.hr.čr:lpt.s anast.a an.praet.	5n341.1	Uzavretie črevnej fistuly jejuna:otv.chirurgicky
5n242.21	Parc.ileocekál.res.hr.čreva:laparosk.s anast.	5n341.2	Uzavretie črevnej fistuly ilea:otvor.chirurg.
5n242.25	Parc.ileocekál.res.hr.čreva:laparosk.s enterost.	5n341.3	Uzavretie črevnej fistuly hr. čreva:otv.chirurgicky
5n242.4	Parc.ileocekál.res.hr.čreva:konv.lsk.-lpt.	5n341.x	Uzavretie črevnej fistuly:ostatné:otv.chirurgicky
5n242.x	Parc.ileocekál.resekcia.hr.čreva:ostatné	5n343.0	Predĺžovacia plastika duodena
5n243.0	Parciálna resekcia caeca:lpt.	5n343.1	Predĺžovacia plastika jejuna
5n243.2	Parciálna resekcia caeca:lsk.	5n343.2	Predĺžovacia plastika ilea
5n243.4	Parciálna resekcia caeca:konv.lsk.-lpt.	5n343.3	Predĺžovacia plastika hr.čreva
5n244.01	Pravostr.hemikolektómia:laparotom.s anast.	5n343.x	Predĺžovacia plastika čreva,ostatné
5n244.02	Pravostr.hemikolektómia:lpt.s enterostóm.a slep.uz.	5n344.0	Zužovacia plastika duodena
5n244.03	Pravostr.hemikolektómia:lpt.s 2 enterost.	5n344.1	Zužovacia plastika jejuna
5n244.04	Pravostr.hemikolektómia:lpt.s anast.a an.praet.	5n344.2	Zužovacia plastika ilea
5n244.21	Pravostr.hemikolektómia:lsk s anast.	5n344.3	Zužovacia plastika hrubého čreva
5n244.25	Pravostr.hemikolektómia:lsk s enterostómiou	5n344.x	Zužovacia plastika čreva, ostatné
5n244.4	Pravostr.hemikolektómia:konv.lsk.-lpt.	5n345.0	Revízia anastomózy duodena
5n244.x	Pravostr.hemikolektómia:ost.	5n345.1	Revízia anastomózy jejuna
5n245.01	Parciál.res.colon transversum:laparotom.s anast.	5n345.2	Revízia anastomózy ilea
5n245.02	Parciál.res.colon transversum:lpt.s enterostóm.a slep.uz.	5n345.3	Revízia anastomózy hrubého čreva
5n245.03	Parciál.res.colon transversum:lpt.s 2 enterost.	5n345.x	Revízia anastomózy čreva, iné
5n245.04	Parciál.res.colon transversum:lpt.s anast.a an.praet.	5n346.0	Transplantácia duodena
5n245.21	Parciál.res.colon transversum:lsk s anast.	5n346.1	Transplantácia jejuna
5n245.25	Parciál.res.colon transversum:lsk s enterostómiou	5n346.2	Transplantácia ilea
5n245.4	Parciál.res.colon transversum:konv.lsk.-lpt.	5n346.x	Transplantácia tenkého čreva, iné
5n245.x	Parciál.resekcia colon transversum:ost.	5n34a.0	Longitudinálne predĺženie čreva podľa Bianchiho
5n246.01	Ľavostr.hemikolektómia:laparotom.s anast.	5n390.0	Dekompresia čreva:laparotomicky
5n246.02	Ľavostr.hemikolektómia:lpt.s enterostóm.a slep.uz.	5n390.2	Dekompresia čreva:laparoskopicky
5n246.03	Ľavostr.hemikolektómia:lpt.s 2 enterost.	5n390.4	Dekompresia čreva:zm.lsk.-lpt.
5n246.04	Ľavostr.hemikolektómia:lpt.s anast.a an.praet.	5n391.0	Vloženie/výmena samoex.protézy na čreve:laparotomicky
5n246.21	Ľavostr.hemikolektómia:lsk s anast.	5n391.2	Vloženie/výmena samoex.protézy na čreve:laparoskopicky
5n246.25	Ľavostr.hemikolektómia:lsk s enterostómiou	5n391.4	Vlož/vým.samoex.protézy na čreve:konver.lsk na lpt.
5n246.4	Ľavostr.hemikolektómia:konv.lsk.-lpt.	5n392.0	Adhéziolýza na čreve:laparotomicky
5n246.x	Ľavostr.hemikolektómia:ost.	5n392.2	Adhéziolýza na čreve:laparoskopicky
5n247.01	Parc.res.colon sigmoideum:laparotom.s anast.	5n392.4	Adhéziolýza na čreve:zm.lsk.-lpt.
5n247.02	Parc.res.colon sigmoideum:lpt.s enterostóm.a slep.uz.	5n392.x	Adhéziolýza na čreve:ostatné
5n247.03	Parc.res.colon sigmoideum:lpt.s 2 enterost.	5n393.0	Plikácia tenkého čreva[jejunoplik.Philipps-Child]:lpt.
5n247.04	Parc.res.colon sigmoideum:lpt.s anast.a an.praet.	5n393.2	Plikác.ten.č [jejunoplik.Noble] (OP Philipps-Child):lsk.
5n247.21	Parc.res.colon sigmoideum:lsk s anast.	5n393.4	Plikác.ten.č [jejunoplik.Noble] (OP Philipps-Child):zm.lsk.-lpt.
5n247.25	Parc.res.colon sigmoideum:lsk s enterostómiou	5n393.x	Plikác.ten.č [Noble] (OP Philipps-Child):ost.
5n247.4	Parc.res.colon sigmoideum:konv.lsk.-lpt.	5n394.0	Myotómia (ténia hrubého čreva):lpt.
5n247.x	Parc.res.colon sigmoideum:ost.	5n394.2	Myotómia (ténia hrubého čreva):lsk.
5n248.01	Res.viac.sused.č.hr.čr[subst.res.hr.č.]:lpt.s anast.	5n394.4	Myotómia (ténia hrubého čreva):zm.lsk.-lpt.
5n248.02	Res.viac.sused.č.hr.čr[subst.res.hr.č.]:lpt.s enterost.sl.u.	5n394.x	Myotómia (ténia hrubého čreva):ostatné
5n248.03	Res.viac.sused.č.hr.čr[subst.res.hr.č.]:lpt.s 2 enterost.	5n395.0	Fix.ten.č na pr.str.br.steny a hr.č na l.str.br.steny:lpt.
5n248.04	Res.viac.sused.č.hr.čr[subst.res.hr.č.]:lpt.s anast.a an.praet.	5n395.2	Fix.ten.č na pr.str.br.st.a hr.č na l.str.br.st:lsk.
5n248.21	Res.viac.sused.č.hr.čr[subst.res.hr.č.]:lsk s anast.	5n395.4	Fix.ten.č na pr.str.br.st.a hr.č na l.str.br.st:zm.lsk.-lpt.
5n248.25	Res.viac.sused.č.hr.čr[subst.res.hr.č.]:lsk s enterost.	5n395.x	Fix.ten.č na pr.str.br.st.a hr.č na l.str.br.st:ost.
5n248.4	Res.viac.sused.č.hr.čr[subst.res.hr.č.]:konv.lsk.-lpt.	5n396.0	Oddelenie Laddových väzov na čreve:laparotomicky
5n248.x	Res.viac.sused.č.hr.čr[subst.res.hr.č.]:ost.	5n396.2	Oddelenie Laddových väzov na čreve:laparoskopicky
5n24x.01	Iná parc.res.hr.čreva:laparot.s anast.	5n396.4	Oddelenie Laddových väzov na čreve:konv.lsk.-lpt.
5n24x.02	Iná parc.res.hr.čreva:lpt.s enterost.slep.uz.	5n396.x	Oddelenie Laddových väzov na čreve:ostatné
5n24x.03	Iná parc.res.hr.čreva:laparot s 2 enterost.	5n39h.0	Dilatácia tenkého čreva:laparotomicky
5n24x.04	Iná parciál.resekcia hr.čreva:laparot.s anast.a an.praet.	5n39h.2	Dilatácia tenkého čreva:laparoskopicky
5n24x.21	Iná parc.res.hr.čreva:lsk s anast.	5n39h.4	Dilatácia tenkého čreva:zm.lsk.-lpt.
5n24x.25	Iná parc.res.hr.čreva:lsk s enterost.	5n39j.0	Dilatácia hrubého čreva:laparotomicky
5n24x.4	Iná parc.res.hr.čreva:konv.lsk.-lpt.	5n39j.2	Dilatácia hrubého čreva:laparoskopicky
5n24x.x	Iná parciál.resekcia hrubého čreva,laparoskopicky:ost.	5n39j.4	Dilatácia hrubého čreva:zm.lsk.-lpt.
5n33a.0	Obn.kontin.čr.pri dvojlz.jejunostómii	5n39x.0	Iné operačné výkony na čreve:laparotomicky
5n33a.1	Obn.kontin.čr.pri dvojlz.ileostómii	5n39x.2	Iné operačné výkony na čreve:lsk.
5n33a.2	Obnov.kontinuity.čr.pri dvojlz.kolostómii	5n39x.4	Iné operačné výkony na čreve:zm.lsk.-lpt.
5n33a.x	Obnovenie kont.čreva pri dvojlz.kovej enterostómii:ost.	5n430	Sutúra po poranení konečníka
5n33b.0	Obnov.kontin.čr.pri terminál.jejunostómii	5n431	Plastická rekonštrukcia konečníka
5n33b.1	Obn.kontinuity.čr.pri terminál.ileostómii	5n432	Uzavretie jednej demorektálnej fistuly konečníka
5n33b.2	Obn.kontin.čreva pri terminál.kolostómii	5n433	Abdominálna rektopexia, laparotomicky

5n434	Abdominálna rektopenia, laparoskopicky	5t70a.2↔	Predĺženie ohýbača palca
5n435	Rektopenie cez zadnú rektotómiu	5t70a.3↔	Predĺženie vystierača zápastia
5n436	Extraanálna resekcia mukózy konečníka (Rehn-Delormeh)	5t70a.4↔	Predĺženie vystierača prsta
5n439	Rekonštrukcia konečníka, ostatné	5t70a.5↔	Predĺženie vystierača palca
5n590.0	Biopsia pečene: laparotomicky	5u210.1↔	Korekcia asymetrie prsníka vložení implantátu
5n620.0	Cholecystektómia jednoduch. bez revízie žilových ciest:lpt.	5u210.2↔	Korekcia asymetrie prsníka vložení implantát-expandéru
5n620.2	Cholecystektómia jednoduch. bez revízie žilových ciest:lsk.	5u210.3↔	Korekcia asymetrie prsníka redukčnou mamoplastikou
5n620.4	CHE jednod. bez revízie žilových ciest:konv.lsk.-lpt.	5u210.4↔	Kor.asymetrie prsníka redukč.mamoplastikou a impl.
5n621.0	Cholecystektómia jednoduchá s revíziou žilových ciest:lpt.	5u210.7↔	Korekcia asymetrie prsníka aplikáciou autológneho tuku
5n621.2	Cholecystektómia jednoduchá s revíziou žilových ciest:lsk.	5u211.1↔	Rekonštr.prsníka s použitím protetického materiálu
5n621.4	CHE jednoduchá s revíziou žilových ciest:konv.lsk.-lpt.	5u211.2↔	Rekonštr.prsníka s použ.protet.mat.u:implantát-expandér
5n623	Cholecystektómia:rozšírená	5u211.3↔	Rekonštrukcia prsníka muskulokutánnym lalokom.
5n624.1	CHE simultánne bez oper.rev.žil.ciest,počas 1lpt.z i.döv.	5u211.4↔	Rekonštr.prsn.musk.lal.m.latissimus dorsi a protet.mat.
5n624.2	CHE simultánne s oper.rev.žil.ciest,počas 1 lpt.z i.döv.	5u211.5↔	Rekonštr.prsn.musk.lal.m.rectus abdominis a protet.mat.
5n625.1	CHE simultánne bez oper.rev.žil.ciest,počas 1 lsk.z i.döv.	5u211.7↔	Rekonštr.prsn.aplik.autológ.tuku a ext.exp systému
5n625.2	Cholecystektómia simulst.s op.rev.žil.c.,počas 1 lsk.z in.d.	5u211.x↔	Rekonštr.prsn.iným musk.lal.a protetickým mat.
5n62x	Cholecystektómia:ostatné	5u212.1↔	Rekonštr.prsníka aplik.autológ.tuku al.kmeň.buniek
5n830.1	Uzavr.umb.her bez plastiky:s extirpáciou pupoč.cysty	5u212.2↔	Rekonštr.prsníka aplik.kyseliny hyalurónovej (macrolane)
5n830.2	Uzavr.umb.her.bez plast.s odstr.urachu	5u213.1↔	Rekonštrukcia prsníka s použitím kožného transplantátu
5n830.3	Uzav.umb.her.bez plas. bez ďalších výkonov	5u213.2↔	Rekonštrukcia prsníka miestnymi lalokmi
5n830.x	Uzavretie umbilikálnej hernie bez plastiky:ostatné	5u213.3↔	Rekonštr.prsn.s použ.miestnej lalok.plast.a kož.transp.
5n831	Uzavretie umbilikálnej hernie s plastikou	5u213.4↔	Rekonštr.prsníka s použitím štepu/lalokovej plastiky.
5n832	Uzavretie umbilikálnej hernie s autogen.mat.	5u213.5↔	Rekonštr.prsníka mikrochir.prenosom z iných lokalít tela
5n833.0	Uzavretie umbilikálnej hernie s alopl.mat:lpt.	5u214.1↔	Redukč.mamoplast.pre hypertrof.fah.a str.závaž.st.
5n833.1	Uzav.umb.her.s alopl.mat:lsk.transperitoneálne	5u214.2↔	Redukčná mamoplastika s transplantáciou areoly
5n833.2	Uzav.umb.her.salopl.mat:esk.,tot.extraperit.prístup	5u215↔	Vloženie implantát-expandéru po ablácii prsníka pre karcinóm
5n833.x	Uzavretie umbilikálnej hernie s alopl.mat:ostatné	5u216.1↔	Zväčšenie prsníka vložení implantátu
5n83x	Uzavretie umbilikálnej hernie:ostatné	5u216.7	Zväčšenie prsníka aplikáciou autológneho tuku
5n910	Biopsia peritonea:laparotomicky	5u217.0↔	Mastopexia
5n911	Exploratívna laparotómia	5u217.1↔	Mastopexia s vložení prsníkových implantátov.
5n912	Laparotómia s drenážou	5u220.1↔	Výmena protetického implantátu prsníka
5n913	Relaparotómia	5u220.2↔	Výmena expandér-implantátu prsníka
5n914	Second-look-laparotómia	5u220.3↔	Výmena expandér-implantátu za implantát prsníka
5n915	Exploratívna lumbotómia	5u221.0↔	Odstánenie protet.mat.u z prsníka s parc.kapsulektómiou
5n916	Opakovaná lumbotómia	5u221.1↔	Odst.protetického mat.z prsníka s tot.kapsulektómiou
5n91x	Laparotómia a lumbotómia, ostatné	5u222.0↔	Reviz.periprot.kaps.prsníka pre kontr.s kapsulotómiou
5n920.1	Incizia brušnej steny:explorácia	5u222.1↔	Rev.periprot.kaps.prsn.pre kontr.s parc.kapsulektómiou
5n920.3	Incizia brušnej steny:odstránenie cudz.t.	5u222.2↔	Rev.periprot.kaps.prsn.pre kontr.s parc.kap.,neolok.impl.
5n920.x	Incizia brušnej steny:ostatné	5u222.3↔	Rev.periprot.kaps.prsn.pre kontr.s parc.kap.,vým.,neo.impl.
5n930	Sutúra brušnej steny po poranení	5u222.4↔	Rev.periprot.kaps.prsn.pre kontr.s tot.kapsulektómiou
5n931	Sutúra mesenteria,omentí majus al.minus po zranení	5u222.5↔	Rev.periprot.kaps.prsn.pre kontr.s tot.kapsul.a neolok.impl.
5n932.1	Plast.rekonštr.bruš.steny s autológnym materiálom	5u222.6↔	Rev.periprot.kaps.prsn.pre kontr.s tot.kapsul.vým.neolok.im.
5n932.2	Plast.rekonštr.bruš.steny s aloplastickým materiálom	5u223.1↔	Revízia implantátu prsníka s výmenou
5n932.x	Plast.rekonštr.bruš.steny, ostatné	5u223.2↔	Revízia implantátu prsníka s odstránením
5n933	Plastická rekonštrukcia omenta	5u224↔	Operačná revízia periprotetickej kapsuly prsníka
5n934.1	Plast.OP diastázy priamych br.sval.	5u230.1↔	Rekonštr.mamily a/al.areoly s použ.kožného transplantátu
5n934.2	Plast.OP diast.priam.br.sval.s op.umb.her.	5u230.2↔	Rekonštr.mamily a/al.areoly s použ.miestnej lalok.plastiky
5n93x	Plast.rekonštr.brušnej steny a peritonea:ostatné	5u921↔	Excízia mamily alebo areoly
5t70a.0↔	Predĺženie ohýbača zápastia	5u922↔	Excízia nadpočetného prsníka alebo mamily
5t70a.1↔	Predĺženie ohýbača prsta	5u923↔	Everzia mamily

**ADRG X07****Replantácia pri traumatickej amputácii**

Výk. v tabuľke X07-1 alebo výk. v tabuľke X07-2

**DRG X07A****Replantácia pri traumatickej amputácii, s replantáciou viac ako jedného prsta na nohe alebo viac ako jedného prsta na ruke**

Minimálne 2 výk. v tabuľke X07-1 alebo obojstr. výk. v tabuľke X07-3 alebo výk. v tabuľke X07-2

**DRG X07B****Replantácia pri traumatickej amputácii, s replantáciou jedného prsta na ruke alebo jedného prsta na nohe****Výkon X07-1**

5t796↔	Transpozícia prsta k prstu na ruke
5t797.0↔	Transpoz.prsta k palcu na ruke bez rek.metakarp.l
5t797.1↔	Transpoz.prsta k palcu na ruke s rek.metakarp.l

5t798↔	Voľná transplantácia prsta na ruke
5t799↔	Voľná transpl.prsta nohy ako náhr.prsta ruky
5t905↔	Replantácia palca ruky

5t906↔	Replantácia v oblasti prstov ruky	5t915↔	Replantácia prstu nohy
5t90x↔	Replantácia v oblasti HK, ostatné	5t91x↔	Replantácia v oblasti DK, ostatné

**Výkon X07-2**

5t900↔	Replantácia v oblasti nad lakťom	5t910↔	Replantácia v oblasti stehna
5t901↔	Replantácia v oblasti lakťa	5t911↔	Replantácia v oblasti kolena
5t902↔	Replantácia v oblasti predlaktia	5t912↔	Replantácia v oblasti predkolenia
5t903↔	Replantácia v oblasti zápästia	5t913↔	Replantácia v oblasti členka
5t904↔	Replantácia v oblasti strednej časti ruky	5t914↔	Replantácia v oblasti stredy šľapy

**Výkon X07-3**

5t905↔	Replantácia palca ruky	5t915↔	Replantácia prstu nohy
5t906↔	Replantácia v oblasti prstov ruky	5t91x↔	Replantácia v oblasti DK, ostatné
5t90x↔	Replantácia v oblasti HK, ostatné		

**ADRG X33****Komplexné operačné výkony vo viacerých dnoch pri poraneniach, otravách a toxickom pôsobení drog a liekov**

Minimálne v [minimálne 2 výk. v tabuľke X33-1] 2 výk. v časovom odstupe min. 1 d.

**DRG X33Z****Komplexné operačné výkony vo viacerých dnoch pri poraneniach, otravách a toxickom pôsobení drog a liekov****Výkon X33-1**

5a110	Resekcia tumoru clivus Blumenbachi	5a11c.7	Resekcia schwanómu n. VII. intrakraniálne cez labyrint
5a111	Resekcia tumoru klenby lebky	5a11c.8	Resekcia schwanómu n. VIII. intrakraniálne cez labyrint
5a112.2	Res.intrakraniál.meningeómu z konvexity mozgu	5a11c.9	Resekcia schwanómu n. IX. intrakraniálne cez labyrint
5a112.d	Res.intrakraniálneho parasagitálneho meningeómu	5a11c.a	Resekcia schwanómu n. X. intrakraniálne cez labyrint
5a112.e	Res.intrakraniálneho meningeómu spodiny lebečnej	5a11c.b	Resekcia schwanómu n. XI. intrakraniálne cez labyrint
5a112.f	Resekcia intrakraniálneho krídla meningeómu	5a11c.c	Resekcia schwanómu n. XII. intrakraniálne cez labyrint
5a112.g	Res.intrakraniálneho meningeómu mozgovej komory	5a11d.3	Resekcia schwanómu n. III. intrakraniál.retrosigmoidálne
5a112.h	Resek.intrakr.meningeóm:rastúci extraintrakraniál.	5a11d.4	Resekcia schwanómu n. IV. intrakraniál.retrosigmoidálne
5a113.j	Res.intrakran.neuroep.tumoru mozg.hemis.,mikroch.s neuronav.	5a11d.5	Resekcia schwanómu n. V. intrakraniál.retrosigmoidálne
5a113.k	Res.intrak.neuroepit.tumoru mozg.hemis.,mikroch.b.neuronav.	5a11d.6	Resekcia schwanómu n. VI. intrakraniál.retrosigmoidálne
5a113.m	Resek.intrakr.neuroep.tumoru mozg.hemis.,neuroend.s nav.	5a11d.7	Resekcia schwanómu n. VII. intrakraniál.retrosigmoidálne
5a113.n	Resek.intrakr.neuroep.tumoru mozg.hemis.,neuroend.b.nav.	5a11d.8	Resekcia schwanómu n. VIII. intrakraniál.retrosigmoidálne
5a114.j	Res.intrakran.neuroep.tumoru z mozočka,mikroch.s neuronav.	5a11d.9	Resekcia schwanómu n. IX. intrakraniál.retrosigmoidálne
5a114.k	Resek.intrakr.neuroep.tumoru z mozočka,mikroch.b.neuronav.	5a11d.a	Resekcia schwanómu n. X. intrakraniál.retrosigmoidálne
5a114.m	Res.intrakr.neuroepit.tumoru z mozočka,neuroendos.neuronav	5a11d.b	Resekcia schwanómu n. XI. intrakraniál.retrosigmoidálne
5a114.n	Resek.intrakr.neuroep.tumoru z mozočka,neuroend.b.neuronav.	5a11d.c	Resekcia schwanómu n. XII. intrakraniál.retrosigmoidálne
5a115.j	Resek.intrakr.neuroepit.tum.elokvent.obl,mikroch.s neuronav.	5a11e.3	Resekcia schwanómu n. III. intrakraniál.kombinovane
5a115.k	Resek.intrakr.neuroep.tum.elokvent.obl,mikroch.bez neuronav.	5a11e.4	Resekcia schwanómu n. IV. intrakraniál.kombinovane
5a115.m	Res.intrakr.neuroep.tum.elokvent.obl,neuroesk.s neuronav	5a11e.5	Resekcia schwanómu n. V. intrakraniál.kombinovane
5a115.n	Res.intrakr.neuroep.tum.elokvent.obl,neuroesk.b.neuronav	5a11e.6	Resekcia schwanómu n. VI. intrakraniál.kombinovane
5a116.j	Res.intrakr.neuroepit.TU boč.kom.a IV.moz.k,mikroch.s neuronav	5a11e.7	Resekcia schwanómu n. VII. intrakraniál.kombinovane
5a116.k	Res.intrakr.neuroe.tum.boč.kom.a IV.moz.k,mikroch.b.neuronav	5a11e.8	Resekcia schwanómu n. VIII. intrakraniál.kombinovane
5a116.m	Res.intrakr.neuroe.tu.boč.k.a IV.moz.k,neuroendos.s neuronav	5a11e.9	Resekcia schwanómu n. IX. intrakraniál.kombinovane
5a116.n	Res.intrakr.neuroe.tu.boč.k.a IV.moz.k,neuroendos.b.neuronav	5a11e.a	Resekcia schwanómu n. X. intrakraniál.kombinovane
5a117.j	Resek.tum.z hlb.štrukt.mozgu,mikroch.s neuronav.	5a11e.b	Resekcia schwanómu n. XI. intrakraniál.kombinovane
5a117.k	Resek.tum.z hlb.štrukt.mozgu,mikrochir.bez neuronav.	5a11e.c	Resekcia schwanómu n. XII. intrakraniál.kombinovane
5a117.m	Resek.tum.z hlb.štrukt.mozgu,neuroendoskop.s neuronav.	5a11f.3	Resekcia schwanómu n. III. intrakraniál.strednou jamou
5a117.n	Resek.tum.z hlb.štrukt.mozgu,neuroendoskop.bez neuronav.	5a11f.4	Resekcia schwanómu n. IV. intrakraniál.strednou jamou
5a118.j	Resek.intrakran.metastázy,mikrochir.s neuronavigáciou	5a11f.5	Resekcia schwanómu n. V. intrakraniál.strednou jamou
5a118.k	Resek.intrakran.metastázy,mikrochir.bez neuronavig.	5a11f.6	Resekcia schwanómu n. VI. intrakraniál.strednou jamou
5a118.m	Resek.intrakran.metastázy,neuroendoskop.s neuronavig.	5a11f.7	Resekcia schwanómu n. VII. intrakraniál.strednou jamou
5a118.n	Resek.intrakraniál.metastázy,neuroendoskop.bez neuronavig.	5a11f.8	Resekcia schwanómu n. VIII. intrakraniál.strednou jamou
5a119	Resekcia tumorov lebkovej spodiny	5a11f.9	Resekcia schwanómu n. IX. intrakraniál.strednou jamou
5a11a.0	Resek.kontúz.lož.mozgu s kraniotómiou s ICP monitoringom	5a11f.a	Resekcia schwanómu n. X. intrakraniál.strednou jamou
5a11a.1	Resek.kontúz.lož.mozgu s kraniotómiou bez ICP monitoringu	5a11f.b	Resekcia schwanómu n. XI. intrakraniál.strednou jamou
5a11b.0	Resek.kontúz.lož.mozgu s kraniektómiou s ICP monitoringom	5a11f.c	Resekcia schwanómu n. XII. intrakraniál.strednou jamou
5a11b.1	Resek.kontúz.lož.mozgu s kraniektómiou bez ICP monitoringu	5a128.4	Evak.intracerebr.pouraz.hemat.bez hemocefalu,supratent.
5a11c.3	Resekcia schwanómu n. III. intrakraniálne cez labyrint	5a128.5	Evak.intracerebr.pouraz.hemat.s hemocefalom,supratent.
5a11c.4	Resekcia schwanómu n. IV. intrakraniálne cez labyrint	5a128.6	Evak.intracerebr.pouraz.hemat.bez hemocefalu,infratent.
5a11c.5	Resekcia schwanómu n. V. intrakraniálne cez labyrint	5a128.7	Evak.intracerebr.pouraz.hemat.s hemocefalom, infratent.
5a11c.6	Resekcia schwanómu n. VI. intrakraniálne cez labyrint	5a12d.4	Evak.intracerebr.spontán.hemat.bez hemocefalu,supratent.



5a12d.5	Evak.intracerebr.spontán.hemat.s.hemocefalom,supratent.	5a20g.6	Resek.arterioven.malform.mozgu bez krvác.bez použ.klipov
5a12d.6	Evak.intracerebr.spontán.hemat.bez.hemocefalu,infratent.	5a20g.7	Resek.arterioven.malform.mozgu bez krvác.s.použ.klipov
5a12d.7	Evak.intracerebr.spontán.hemat.s.hemocefalom,infratent.	5a20h.0	Dekomp.operácia v obl.kraniocer.prech:A.Ch.malf.s.duropl.
5a132.7	Mikrovaskulár.dekompresia n.VII. v zad.jame.lebečnej	5a20h.1	Dekomp.op.v obl.kraniocer.prech:A.Ch.malf.s.duropl.a.p.i.
5a132.8	Mikrovaskulár.dekompresia n.VIII. v zad.jame.lebečnej	5a20h.2	Dekomp.op.v obl.kraniocer.prech:iná ako A.Ch.malf.s.duropl.
5a132.9	Mikrovaskulár.dekompresia n.IX. v zad.jame.lebečnej	5a20h.3	Dekomp.op.v obl.kraniocer.prech:iná ako A.Ch.mf.s.dp.l.s.p.i.
5a190.0	Extirpácia tumoru kalvy v čelovej oblasti	5a20j.0	Intrakr.rekonštr.OP bez použ.biolog.lep.s.použ.alotranspl.
5a190.1	Extirpácia tumoru kalvy v okcipitoparietálnej oblasti	5a20j.1	Intrakr.rekonštr.OP bez použ.biolog.lep.s.použ.autotranspl.
5a190.2	Extirpácia tumoru kalvy v subokcipitálnej oblasti	5a20j.2	Intrakr.rekonštr.OP bez použ.biolog.lep.s.použ.umel.implant.
5a190.3	Extirpácia tumoru kalvy v oblasti orbity	5a20k.0	Intrakr.rekonštr.OP s použ.biolog.lep.s.použ.alotranspl.
5a190.4	Extirpácia tumoru kalvy v pterionálnej oblasti	5a20k.1	Intrakr.rekonštr.OP s použ.biolog.lep.s.použ.autotranspl.
5a191	Subfrontálna kraniotómia s resekciou tumoru rinobázy	5a20k.2	Intrakr.rekonštr.OP s použ.biolog.lep.s.použ.umel.implant.
5a192	Extirpácia iného tumoru zad.jamy retrosigmoid.pristupom	5a20m.0	Uzáver tvr.pleny moz./miechy bez biol.lep.s.použ.alotranspl.
5a193	Extirpácia tumoru infratemporálnej oblasti	5a20m.1	Uzáver tvr.pleny moz./miechy bez biol.lep.s.použ.autotrans.
5a194.e	Operácia encefalokély spodiny lebečnej	5a20m.2	Uzáver tvr.pleny moz./miechy bez biol.lep.s.pou.umel.implant.
5a194.f	Operácia encefalokély inej časti ako spodiny	5a20n.0	Uzáver tvrd.pleny moz./miechy s pou.biol.lep.salotranspl.
5a197	Externá komorová drenáž	5a20n.1	Uzáver tvrd.pleny moz./miechy s biol.lep.s.použ.autotranspl.
5a198	Externá lumbálna drenáž	5a20n.2	Uzáver tvrd.pleny moz./miechy s pou.biol.lep.s.umel.implant.
5a198.1	Trepanopunkcia mozg.cysty/abscesu:supratent.1 ložisko	5a20o	Chirurgické ošetrenie dury
5a198.9	Trepanopunkcia mozg.cysty/abscesu:supratent.viac ložísk	5a20p	Intrakr.endarterektóm.a vertebr./a.carotis/ich hl.vetiev
5a199.1	Trepanopunkcia mozg.cysty/abscesu infratent:jedno lož.	5a20s	Extrakcia ventrikulárnej komôrky
5a199.9	Trepanopunkcia mozg.cysty/abscesu infratent:viac ložísk	5a20v	Extrakcia likvorového shuntu
5a19c.81	Extirpácia neurinómu n. VIII. cez labyrinth	5a210.0	Dekomp.kraniekt.odst.č.kl.leb.k.dos.d.d.dek.m.tk.s.ul.k.d.k.b.
5a19c.82	Extirpácia neurinómu n. VIII., retrosigmoidálne	5a210.1	Dekomp.kraniekt.odst.č.kl.leb.k.dos.dos.d.m.tk.s.ul.k.d.b.
5a19f.8	Extirpácia neurinómu strednou jamou:n.VIII	5a211.2	Elevácia impresív.jednod.zl.lebky s návrt.v obl.kal.bez kraniopl.
5a19g	Disekcia vestibulokochleárneho nervu s labyrintektomiou.	5a211.3	Elev.impr.jednod.zlom.lebky s návrt.v ob.kal.s.p.kraniopl.
5a19s	Operácie mozgu pri epilepsii	5a211.4	Elev.impr.jednod.zlom.lebky s návrt.v ob.spod.bez p.kraniopl.
5a19t	Stereotaktická implantácia rádioaktívneho izotopu	5a211.5	Elev.impr.jednod.zlom.lebky s návrt.v ob.spod.s.p.kraniopl.
5a202	Extra-intrakraniálna tepenná anastomóza	5a211.6	Elev.impr.jednod.zlom.lebky s návrt.v ob.zad.j.bez p.kraniopl.
5a203	Implantácia antisifyonu	5a211.7	Elev.impr.jednod.zlom.lebky s návrt.v ob.zad.j.s.p.kraniopl.
5a204.0	Ventrikulo.perit.drenáž prog.sh,b.protis.jed	5a212.2	Elev.impr.komplik.zlom.lebky v obl.kal.bez p.kraniopl.
5a204.1	Ventrikuloperit.dren.program.shunt,s.protis.jed	5a212.3	Elev.impres.komplik.zlom.lebky v obl.kal.s.p.kraniopl.
5a204.2	Ventrikuloperit.dren.,neprogram.sh,b.protis.j.	5a212.4	Elev.impr.komplik.zlom.lebky v obl.spod.bez p.kraniopl.
5a204.3	Ventrikuloperit.drenáž,neprog.sh,s.protis.j.	5a212.5	Elev.impr.komplik.zlom.lebky v obl.spod.s.p.kraniopl.
5a204.4	Ventrikulooatri.dren.,prog.shunt,b.protis.jedn.	5a212.6	Elev.impr.komplik.zlom.lebky v obl.zad.j.bez p.kraniopl.
5a204.5	Ventrikulooatri.dren.,prog.sh,s.protisifon.jedn.	5a212.7	Elev.impr.komplik.zlom.lebky v obl.zad.j.s.p.kraniopl.
5a204.6	Ventrikulooatri.dren.,neprog.sh,b.protis.j.	5a213	Kraniektóm.a rekonštr.lebky pri zložitých diskrániach
5a204.7	Ventrikulooatri.dren.,neprog.sh,s.protis.j.	5a214.10	Rekonštr.tvár.skél.bez lebky(od3reg)p.PC[CAD-implantát]
5a205.0	Zavedenie V-P shuntu	5a214.11	Rekon.mozg.lebky s orbit,temp.al.fr.sin.(do2reg),PC[CAD-imp]
5a205.1	Zavedenie V-A shuntu	5a214.12	Rekon.mozg.leb,viac.obl.tvár.skél.(od3reg)p.PC[CAD-imp]
5a206	Zavedenie dočasného intraluminálneho shuntu	5a214.20	Rekon.leb.bez tvár.skél.s alopl.m.jednoduchý implantát
5a207	Stereotakt.Implant.hlb.mozg.elektrod a generátora el.impulz.	5a214.21	Rekon.leb.bez tvár.skél.s alopl.m.p.PC[CAD-imp]jedn.defekt
5a208	Implantácia kmeňová	5a214.22	Rekon.lebky bez tvár.skél.s alopl.PC[CAD-imp]vef./kompl.def.
5a209.0	Pripoj.v.test.p. pri kort.mozg.stimul.lieč.chr.nestiš bol	5a214.8	Kranioplastika vlastnou kosťou
5a209.1	Def.impl.neurostim.zar.d.podkož.p.kort.mozg.stimul.	5a214.9	Kranioplastika kostným cementom
5a20a	Endoskopická ventrikulostómia III.	5a214.a	Kranioplastika biokeramikou
5a20b.0	Implantácia ventrikulárnej komôrky,frontálne	5a214.b	Kranioplastika titanovou siečkou
5a20b.1	Implantácia ventrikulárnej komôrky,okcipitálne	5a214.c	Kranioplastika inými materiálmi
5a20b.2	Implantácia ventrikulárnej komôrky,temporálne	5a215.2	Kraniot.a elev.impres.zlom.lebky v obl.kalvy b.použ.kraniopl.
5a20b.3	Implantácia ventr.komôrky,zaved.Ommayovho rezervoáru	5a215.3	Kraniot.a elev.impres.zlom.lebky v obl.kalvy s použ.kraniopl.
5a20c	Revizná operácia bázy lebky pre likvoreu	5a215.4	Kraniot.a elev.impres.zlom.lebky v obl.spod.bez použ.kraniopl
5a20d	Ventrikulo-cisternoanastomóza podľa Torkildsena	5a215.5	Kraniot.a elev.impres.zlom.lebky v obl.spod.s použ.kraniopl.
5a20e.0	Primár.extirp.kavernóz.malform. mozgu supratent.s neuronav	5a215.6	Kraniot.a elev.impres.zlom.leb.v obl.zad.jam.b.použ.kraniopl.
5a20e.1	Prim.extirp.kavernóz.malf.mozgu supratent.bez neuronav.	5a215.7	Kraniot.a elev.impres.zlom.leb.v obl.zad.jam.s použ.kraniopl
5a20e.2	Prim.extirpácia kavernóz.malf.mozgu infratent.s neuronavig.	5a215.8a	Imp./vým.liek.p.intravent.inf.p.funkč.OP.leb,moz,m.bl,p.i.s.k.pr
5a20e.3	Prim.extirp.kavernóz.malf.mozgu infratent.bez neuronav.	5a215.8b	Imp./vým.liek.p.intrav.inf.p.funkč.OP.leb,moz,m.bl,p.i.s.p.v.d.p
5a20e.4	Prim.extirp.kaver.malf.mozgu v obl.mozg.kmeňa s neuronav.	5a215.8x	Imp./vým.liek.p.intrav.infúziu p.funkč.OP.leb,moz,m.bl: iná
5a20e.5	Prim.extirp.kaver.malf.mozgu v obl.mozg.kmeňa bez neuronav.	5a215.90	Impl.neurost.mozg.stim.s imp./vým.n.el:1k,p.i.bez d
5a20e.6	Recidivuj.extirp.kaver.malform.mozgu supratent.s neuron.	5a215.91	Im.neurost.m.stim.im/v.neurost.el:viack.sys.pl.imp.bez.m.dob
5a20e.7	Recid.extirp.kavern.malform.mozgu supratent.bez neuron.	5a215.92	Im.neurost.m.stim.im./vým.neurost.el:viack.sys.pl.imp.dobij.
5a20e.8	Recid.extirp.kavernóz.malform.mozgu infratent.s neuron.	5a215.a0	Vým.neurost.mozg.stim.s imp./vým.n.el:1k,p.i.bez d.
5a20e.9	Recid.extirp.kavernóz.malform.mozgu infratent.bez neuron.	5a215.a1	Vým.neurost.m.stim.s imp./v.neurost.el:viack.s.pl.imp.bez d.
5a20e.a	Rec.extirp.kaver.malform.mozgu v obl.mozg.kmeňa s neuron.	5a215.a2	Vým.neurost.m.stim.s imp./v.neurost.el:viack.s.pl.imp.dobij.
5a20e.b	Rec.extirp.kaver.malf.mozgu v obl.mozg.kmeňa bez neuron.	5a215.b	Iné op.lebky,mozgu,m.blán:impl.al.vým.neuroprotézy
5a20f.0	Ošetrovanie aneurizmu mozgovvej tepny s krvác:viac klipov	5a402.b	Rekonštrukčné OP n. XI. extrakraniál.štepom
5a20f.1	Ošetrovanie aneurizmu mozg.tepny s krvác:viac klipov	5a402.c	Rekonštrukčné OP n. XII. extrakraniál.štepom
5a20f.2	Ošetrovanie aneurizmu mozg.tepny bez krvác:1 klip	5a403	Rekonštrukcia n.VII. štepom v extrakraniálnom úseku
5a20f.3	Ošetrovanie aneurizmu mozg.tepny bez krvác:viac klipov	5a404	Primárna mikrosutúra nervového plexu
5a20g.4	Resek.arterioven.malform.mozgu s krvác.s.použ.klipov	5a405.b	Rekonštrukčné OP n. XI. extrakraniál.sutúrou
5a20g.5	Resek.arterioven.malform.mozgu s krvác.bez použ.klipov	5a405.c	Rekonštrukčné OP n. XII. extrakraniál.sutúrou

5a40b.7	Anastomóza n. VII.štepom	5j144.00↔	Rozšír.lobektómia,torakotom.bez lymfadenektómie
5a40b.b	Anastomóza n. XI.štepom	5j144.01↔	Rozšír.lobektómia,torakotom.s lymfadenektómiou
5a40b.c	Anastomóza n. XII.štepom	5j14a.00↔	Bilobektómia bez bronchopl.,torakotomicky bez lymfaden.
5a50e.4	Rekonštr.nerv.plexu s použ.nerv.štetu;jednostran.	5j14a.01↔	Bilobektómia bez bronchopl.,torakotomicky s lymfadenkt.
5a50e.5	Rekonštr.nerv.plexu bez použ.nerv.štetu;jednostran.	5j14a.20↔	Bilobektómia bez bronchopl.,torakoskopicky bez lymfaden.
5a50f	Mikroch.sut.perif.nervu priama bez použ.autotransplant.	5j14a.21↔	Bilobektómia bez bronchopl.,torakoskopicky s lymfadenkt.
5b411	Exciz.a res.chor.tk.corp.pineale bez prep.infiltr.sused.tk.	5j14b.00↔	Bilobek.bez bronchopl.,torakot.bez lymfad.s použ.svork.
5b412	Exciz.a res.chor.tk.corp.pineale s preparáciou sused.tk.	5j14b.01↔	Bilobek.bez bronchopl.,torakot.s lymfadenekt.s použ.svork.
5b421.10	Tymektómia transcervikálne	5j14b.20↔	Bilobek.bez bronchopl.,torakos.bez lymfad.s použ.svork.
5b421.11	Tymektómia torakotomicky	5j14b.21↔	Bilobek.bez bronchopl.,torakos.s lymfad.s použ.svork.
5b421.12	Tymektómia sternotomicky	5j14c.11↔	Bilobektómia s bronchoplastikou,torakotom.s lymfadenkt.
5b421.13	Tymektómia torakoskopicky	5j14c.20↔	Bilobektómia s bronchopl.,torakoskopicky bez lymfaden.
5b421.21	Resekcia týmusu prostredníctvom kolárnej mediastinotómie	5j14c.21↔	Bilobektómia s bronchopl.,torakoskopicky s lymfadenkt.
5b421.2x	Resekcia týmusu, iná	5j14e.00↔	Rozšírená bilobektómia,torakotom.bez lymfadenekt.
5b421.4	Maximálna miniinvazívna tymektómia [MMIT]	5j14e.01↔	Rozšírená bilobektómia,torakotomicky s lymfadenekt.
5b42x	Iné excízie a resekcie týmusu	5j14x↔	Iná lobektómia alebo bilobektómia
5b510	Exciz.a res.chor.tkan.hypofýzy intrasclerálne,parciálne	5j150.00↔	Pneumonektómia,torakotomicky bez lymfadenektómie
5b511	Exciz.a res.chor.tkan.hypofýzy intrasclerálne,totálne	5j150.01↔	Pneumonektómia,torakotomicky s lymfadenektómiou
5b512.0	Mikrochir.res.adenómu hypofýzy kraniotómiou bez neuronav.	5j151.00↔	Pneumonektómia,torakoskop.bez lymfadenekt.s použ.svorkovačov
5b512.1	Mikrochir.res.adenómu hypofýzy kraniotómiou s neuronav.	5j151.01↔	Pneumonektómia,torakoskopicky s lymfadenekt.s použ.svork.
5b512.2	Endoskop.resekcia adenómu hypofýzy kraniot. bez neuronav.	5j152↔	Pneumonektómia bez bronchoplastiky s použitím svorkovača
5b512.3	Endoskop.resekcia adenómu hypofýzy kraniot. s neuronav.	5j153↔	Pneumonektómia bez bronchopl.s ručnou súťourou priedušky
5b513.0	Mikrochir.res.adenómu hypofýzy transfedoidál.bez neuronav.	5j154↔	Rozšírená pneumonektómia
5b513.1	Mikrochir.res.adenómu hypofýzy transfedoidál.s neuronav.	5j155↔	Pneumonektómia s resekciou tracheálnej kariny
5b513.2	Endoskop.res.adenómu hypofýzy transfedoid.bez neuronav.	5j491	Resekcia emfyzémovej buly/systému búl
5b513.3	Endoskop.res.adenómu hypofýzy transfedoid.s neuronav.	5j540	Korekcia pectus excavatum s presternál.uloženou pelotou
5b514	Excízia a resekc.chor.tkan.hypofýzy extrasclerálne	5j541	Korekcia pectus excavatum s retrosternál.uloženou pelotou
5b515	Exciz.a resekc.chor.tk.hypofýzy extrasclerálne prep.infiltr.sused.tk.	5j542	Korekcia pectus excavatum/pectus carinatum
5b516	Excízia a resekc.chor.tkan.hypofýzy komb.intra-extrasclerálne	5j543	Korekcia pectus carinatum s presternál.uloženou pelotou
5b51x	Iná excízia a resekcia chorého tkaniva hypofýzy	5j546.1	Miniinv.korekcia pectus excavatum(Nuss) torakoskopicky
5f307.1	Endoskopická resekcia tumoru kľivu	5j549	Torakoplastika
5g916.2↔	Rekonštrukcia líca mikrovaskulárnym voľným lalokom	5j54a.1	Reoperácia po operácii pectus excavatum pre recidívu
5h121.3	Rekonštrukcia hltana jejunum	5j54a.2	Reoperácia po OP pectus excavatum pre dislokáciu peloty
5h121.4	"Rekonštrukcia hltana technika""pull-up""	5j54a.3	Reoperácia po OP pectus excavatum pre hnis.komplikáciu
5h123	Náhrada hltana jejunom na cievej stopke	5j54b.2	Reoperácia po operácii pectus carinatum pre dislokáciu peloty
5h221	Laryngektómia s parciálnou hypofaryngektómiou	5j54b.3	Reoperácia po OP pectus carinatum pre hnis.komplik.
5h222	Laryngo-hypofaryngektómia	5j54b.4	Reoperácia po OP pectus carinatum pre hemorag.komplik.
5h234	Laryngoplastika	5j550.0	Plikácia relaxácie bránice zrafováním,torakotom.
5j122.00↔	Klin./atyp.res.plúc,torakot.bez lymfadenekt.s použ.svork.	5j550.2	Plikácia relaxácie bránice zrafováním,torakoskop.
5j122.01↔	Klin./atyp.res.plúc,torakot.s lymfadenekt. s použ.svork.	5j553.1	Sutúra bránice,torakotomicky
5j123.00↔	Klinovitá resekcia plúc,torakotomicky bez lymfadenekt.	5j553.2	Sutúra bránice,torakoskopicky
5j123.01↔	Klinovitá resekcia plúc,torakotomicky s lymfadenekt.	5j553.3	Sutúra bránice,laparotomicky
5j123.20↔	Klin.resekcia plúc,torakoskop.bez lymfadenekt.s pou.svork	5j553.4	Sutúra bránice,laparoskopicky
5j123.21↔	Klin.res.plúc, torakoskop.s lymfadenekt.s pou.svork.	5j554.0	Excízia chorého tkaniva na brániči bez uzáv.aloplastick.mat.
5j124.00↔	E nukleácia pľúcnej lézie,torakotomicky bez lymfadenekt.	5j554.1	Excízia chorého tkaniva na brániči s uzáv.aloplastickým mat.
5j124.01↔	E nukleácia pľúcnej lézie,torakotomicky s lymfadenekt.	5j555.10	Parciálna plastika bránice bez aloplastického materiálu
5j124.20↔	E nukleácia pľúcnej lézie,torakoskopicky bez lymfadenekt.	5j555.11	Parciálna plastika bránice s aloplastickým materiálom
5j124.21↔	E nukleácia pľúcnej lézie,torakoskopicky s lymfadenekt.	5j555.20	Totálna plastika bránice bez aloplastického materiálu
5j130.0	Objem redukujúca operácia plúc,torakotomicky	5j555.21	Totálna plastika bránice s aloplastickým materiálom
5j130.2	Objem redukujúca operácia plúc,torakoskopicky	5k510.2	Náhrada aortál.chlopne xenotransplantátom-bioprotézou
5j131.00↔	Segment.res.plúc,torakotom.bez lymfadenekt.bez pou.svork.	5k510.3	Náhrada aortál.chlopne xenotransplantátom bez stentov
5j131.01↔	Segment.res.plúc,torakotom.s lymfadenekt.bez pou.svork.	5k510.4	Náhrada aortál.chlopne umelou protézou
5j131.20↔	Segment.res. plúc,torakoskop.bez lymfadenekt.bez pou.svork.	5k510.5	Náhrada aortál.chlopne samoexpan.xenotranspl.bez šitia
5j131.21↔	Segment.res.plúc,torakoskop.s lymfadenekt.bez pou.svork.	5k510.x	Náhrada aortálnej chlopne, ostatné
5j132.00↔	Segment.res.plúc,torakot.bez lymfadenekt.s použ.svork	5k512.1	Náhrada mitrálnaj chlopne,otvorene alotransplantátom
5j132.01↔	Segment.res.plúc,torakot.s lymfadenekt.s použ.svork.	5k512.2	Náhrada mitrál.chlopne,otvorene xenotranspl-bioprot.
5j132.20↔	Segment.res.plúc,torakoskop.bez lymfadenekt.s pou.svork.	5k512.3	Náhrada mitrál.chlop,otvorene xenotransplantátom bez stent.
5j132.21↔	Segment.res.plúc,torakoskop.s lymfadenekt.s pou.svork.	5k512.4	Náhrada mitrál.chlopne,otvorene umelou protézou
5j140.00↔	Lobektómia bez bronchopl.,torakot.bez lymfadenkt.bez p.sv.	5k512.x	Náhrada mitrál.chlopne, otvorene ostatné
5j140.01↔	Lobektómia bez bronchopl.,torakotom.s lymfadenkt.bez p.sv.	5k513.1	Náhrada mitrál.chlopne,torakoskop.alotransplantátom
5j140.20↔	Lobektómia bez bronchopl.,torakoskop.bez lymfadenkt.bez p.sv.	5k513.2	Náhrada mitrál.chlopne,torakoskop.xenotranspl-bioprot.
5j140.21↔	Lobektómia bez bronchopl.,torakoskop.s lymfadenkt.bez p.sv.	5k513.3	Náhrada mitrál.chlopne,torakoskop.xenotranspl.bez stentov
5j141.00↔	Lobektómia bez bronchopl., tkt.bez lymfad. s použ.sv.	5k513.4	Náhrada mitrál.chlopne,torakoskopicky umelou protézou
5j141.01↔	Lobektómia bez bronchopl.,tkt.s lymfadenkt.s použ.sv.	5k513.x	Náhrada mitrál.chlopne,torakoskopicky ostatné
5j141.20↔	Lobektómia bez bronchopl.,tsk.bez lymfaden.s použ.sv.	5k514.1	Náhrada pulmonálnej chlopne alotransplantátom
5j141.21↔	Lobektómia bez bronchopl.,tsk.s lymfadenkt.s použ.sv.	5k514.2	Náhrada pulmonál.chlopne xenotransplant.-bioprot.
5j142.10↔	Lobektómia s bronchoplastikou,torakotomicky bez lymfadenkt.	5k514.3	Náhrada pulmonál.chlopne xenotranspl.bez stentov
5j142.11↔	Lobektómia s bronchoplastikou,torakotomicky s lymfadenkt.	5k514.4	Náhrada pulmonálnej chlopne umelou protézou
5j142.20↔	Lobektómia s bronchopl.,torakoskopicky bez lymfadenkt.	5k514.x	Náhrada pulmonálnej chlopne,ostatné
5j142.21↔	Lobektómia s bronchopl.,torakoskopicky s lymfadenkt.	5k516.1	Náhrada trikuspidál.chlopne alotransplantátom

5k516.2	Náhrada trikuspid.chlopne xenotransplantát-bioprotéz	5k570.4	OP pri vrod.anomál.aort.chlop.,náhr.mechan.protézou
5k516.3	Náhrada trikuspid.chlopne xenotransplantát.bez stentov	5k570.5	OP pri vrod.anomál.aort.chlop.,náhrada konduitom
5k516.4	Náhrada trikuspidálnej chlopne umelou protézou	5k570.6	OP pri vrod.anomál.aort.chlop.,náhr.autograft(Ross)
5k516.x	Náhrada trikuspidálnej chlopne,ostatné	5k570.7	OP pri vrod.anomál.aort.chlop.,plast.výtok.LK(Ross-Konno)
5k51x.1	Iná náhrada srdcovej chlopne alotransplantátom	5k570.x	OP pri vrod.anomál.aortálnej chlopne,ostatné
5k51x.2	Iná náhrada srdcovej chlopne xenotranspl.-bioprot.	5k572.0	OP pri vrod.anomál.mitrál.chlop.,rekonštruk.chlopni
5k51x.3	Iná náhrada srdcovej chlopne xenotransplant.bez stent.	5k572.1	OP pri vrod.anomál.mitrál.chlop.,náhrada homograftom
5k51x.4	Iná náhrada srdcovej chlopne umelou protézou	5k572.2	OP pri vrod.anomál.mitr.chlop.,náhr.bioprot.so stentom
5k51x.x	Iná náhrada srdcovej chlopne,ostatné	5k572.3	OP pri vrod.anomál.mitr.chlop.,náhr.bioprot.bez stentu
5k520.0	Vým.xenotransplant.aortál.chlopne umelou protézou	5k572.4	OP pri vrod.anomál.mitr.chlop.,náhr.mechan.protézou
5k520.1	Vým.umelej protézy aortál.chlopne xenotransplantátom	5k572.x	OP pri vrod.anomáliach mitrálnej chlopne,ostatné
5k520.2	Vým.umelej protézy aortál.chlopne umelou protézou	5k574.0	OP pri vrod.anomál.pulmonál.chl.,valvuloplas./anuloplast.
5k520.3	Vým.xenotransplantátu aortál.chlopne xenotransplantátom	5k574.1	OP pri vrod.anomál.pulmonál.chl.,náhrada homograftom
5k520.4	Vým.xenotr./um.prot.aort.ch.chlopň.ciev.protézou,mech.	5k574.2	OP pri vrod.anomál.pulmonál.chl.,náhr.bioprot.so stentom
5k520.5	Vým.xenotr./um.prot.aort.ch.chlopň.ciev.prot.,biol.	5k574.3	OP pri vrod.anomál.pulmonál.chl.,náhr.bioprot.bez stentu
5k520.6	Vým.xenotr./um.prot.aort.ch.samoexpand.xenotranspl.bez šitia	5k574.4	OP pri vrod.anomál.pulmonál.chl.,náhr.mech.protézou
5k520.x	Výmena protézy aortálnej chlopne, ostatné	5k574.5	OP pri vrod.anomál.pulmonál.chl.,náhrada konduitom
5k522.0	Vým.xenotransplantát.mitrálnej chlop.umel.protézou	5k574.x	OP pri vrod.anomáliach pulmonál.chlopne,ostatné
5k522.1	Vým.um.protézy mitrálnej chlop xenotransplantátom	5k576.0	OP pri vrod.anomál.trikuspid.chlop., valvulopl/anulopl.
5k522.2	Vým.um.protézy mitrálnej chlop.um.protézou	5k576.1	OP pri vrod.anomál.trikuspid.chl.,náhrada homograftom
5k522.3	Vým.xenotransplant.mitrálnej chlop. xenotransplantátom	5k576.2	OP pri vrod.anomál.trikuspid.chlop.,náhr.bioprot.so stentom
5k522.x	Výmena protézy mitrálnej chlopne,ostatné	5k576.3	OP pri vrod.anomál.trikuspid.chlop.,náhr.bioprot.bez stentu
5k524.0	Vým.xenotranspl.pulmonálnej chlopne um.protézou	5k576.4	OP pri vrod.anomál.trikuspid.chlop.,náhr.mechan.protézou
5k524.1	Vým.um.protézy pulmonál.chl. xenotransplantátom	5k576.x	OP pri vrod.anomáliach trikuspidálnej chlopne,ostatné
5k524.2	Vým.umelej protézy pulmonál.chlop. um.protézou	5k578.0	OP pri vrod.anom.trikuspid./mitrál.chl.,valvulopl/anulopl.
5k524.3	Vým.xenotranspl.pulmonálnej chlop. xenotransplantátom	5k578.1	OP pri vrod.anom.trikuspid./mitrál.chl.,náhr.homograft
5k524.4	Vým.xenotranspl/um.prot.pulm.ch.chlopň.ciev.prot.,mechan.	5k578.2	OP pri vrod.anom.trikuspid./mitrál.chl.,náhr.bioprot.stentom
5k524.5	Vým.xenotranspl/um.prot.pulm.ch.chlopň.ciev.prot.,biolog.	5k578.3	OP pri vrod.anom.trikuspid./mitrál.chl.,náhr.bioprot.bez stentu
5k524.x	Výmena pulmonálnej chlopne,ostatné	5k578.4	OP pri vrod.anom.trikuspid./mitrál.chl.,náhr.mechan.prot.
5k526.0	Vým.xenotransplantátu trikuspidál.chlop. um.protézou	5k578.x	OP pri vrod.anom.AV-chlopne,ostatné
5k526.1	Vým.umel.protézy trikuspidál.chlop. xenotransplantátom	5k57a.0	OP pri vrod.anom.trunku chlopni, valvuloplast/anuloplast.
5k526.2	Vým.umelej protézy trikuspidál.chlop. umelou protézou	5k57a.1	OP pri vrod.anom.trunku chlopni,náhrada homograftom
5k526.3	Vým.xenotranspl.trikuspidál.chlop. xenotransplantátom	5k57a.2	OP pri vrod.anom.trunku chlopni,náhr.bioprot.so stentom
5k526.x	Výmena trikuspidálnej chlopne,ostatné	5k57a.3	OP pri vrod.anom.trunku chlopni,náhr.bioprot.bez stentu
5k530.0	Valvulopl.aort.chl.(okr.valv.pri vrod.anom.chl),otv.chir.	5k57a.4	OP pri vrod.anom.trunku chlopni,náhr.mechan.protézou
5k530.1	Valvulopl.aort.chl.(okr.valv.pri vrod.anom.chl),perkutánne	5k57a.x	OP pri vrod.anomáliach trunku chlopni,ostatné
5k531	Anuloplastika aort.chlop.(okr.valv.pri vrod.anom.chl)	5k580	Totálna korektúra Fallotovej tetralógie
5k532	Mitrálna anuloplastika(okr.valvupl.pri vrod.anom.chl)	5k581.0	Korektúra transpozície veľkých ciev [TGA],arteriál.switch
5k533.0	Mitrálna valvulupl.(okr.valv.pri vrod.anom.chl),otv.chir.	5k581.2	Korektúra transpozície veľkých ciev [TGA],double switch
5k533.1	Mitrálna valvulupl.(okr.valv.pri vrod.anom.chl)perkután.	5k581.x	Korektúra transpozície veľkých ciev [TGA],ostatné
5k534	Anuloplast.pulmon.chlopne(okr.valv.pri vrod.anom.chl)	5k582.0	Totálna korektúra anomálneho pľúcneho venózneho návratu
5k535	Anuloplast.trikuspid.chlopne(okr.valv.pri vrod.anom.chl)	5k582.1	Parciálna korektúra anomálneho pľúcneho venózneho návratu
5k536.0	Valvulopl.trikuspid.chl.(okr.valv.pri vrod.anom.chl),otv.chir.	5k583.2	Korektúra transpozície veľkých ciev [TGA], Nikaidoh OP
5k536.1	Valvulopl.trikuspid.chl.(okr.valv.pri vrod.anom.chl),perkut.	5k584.0	Korekcia dvojvýtok.pravej komory, Fallot - typ
5k537.0	Valvulopl.pulmonál.chl.(okr.valv.pri vrod.anom.chl)otv.chir.	5k584.1	Korekcia dvojvýtok.pravej komory [DORV], nie Fallot - typ
5k537.1	Valvulopl.pulmonál.chl.(okr.valv.pri vrod.anom.chl),perkut.	5k585	Korekcia dvojvýtokovej ľavej komory
5k53x	Valvuloplastika.(okr.valv.pri vrod.anom.chl),ostatné	5k586	Korekcia truncus arteriosus
5k540.0	Valvulotómia aortálnej chlopne,otvorene chirurgicky	5k587.0	Glenn-OP funkč./morfolog.jednokomor.srdca,unidirekcionál.
5k540.2	Valvulotómia mitrálnej chlopne,otvorene chirurgicky	5k587.1	Glenn-OP funkč./morfolog.jednokomor.srdca,bidirekcionál.
5k540.4	Valvulotómia pulmonálnej chlopne,otvorene chirurgicky	5k587.2	Glenn-OP funkč./morfolog.jednokomor.srdca,bilaterál.
5k540.6	Valvulotómia trikuspidálnej chlopne,otvorene chirurgicky	5k587.3	Fontan-OP funkč./morfolog.jednokomor.srdca,intrakardiál.tunel
5k542.0	Zväčšenie už existujúceho defektu septa	5k587.4	Fontan-OP funkč./morfolog.jednokomor.srdca,extrakardiál. tunel
5k542.2	Vytvorenie defektu septa[Blalock-Hanlon]	5k587.5	Fontan-OP funkč./morfolog.jednokomorového srdca, iné
5k542.x	Vytvorenie a zväčšenie defektu srdcového septa:iné	5k587.6	Damus-Kay-Stansel-OP funkčne/morfolog.jednokomor.srdca
5k550.0	Rekonštr.vrod.defektu predsieň.septa,čiasoč.uzáver	5k587.7	Norwood-OP funkč./morfolog.jednokomorového srdca
5k550.1	Rekonštr.vrod.defektu predsieň.septa,komplet.uzáver	5k587.8	OP funkč/morfol.jednokomor.srdca,1-1/2 komor.riešenie
5k550.x	Rekonštr.vrod.def.predsieň.septa,bližš.nešpecif.uzáver	5k587.x	OP funkčne/morfolog.jednokomor.srdca,ostatné
5k551.0	Rekonštrukcia vrod.defektu komor.septa,čiasočný uzáver	5k588	Korekcia Cor triatriatum
5k551.1	Rekonštrukcia vrod.defektu komor.septa,kompletný uzáver	5k589	Korekcia syndrómu chýbajúcej pulmonálnej chlopne
5k551.x	Rekonštrukcia vrod.defektu komor.septa,bližš.nešpec.uzáver	5k58x	Iné OP na srdci pri vrod.anomáliach, iná korekcia
5k552.0	Rekonštr.vrod.atrioventrikulárneho defektu čiast.korekciou	5k590.1	Explorácia aortálnej chlopne (s trombektómiou)
5k552.1	Rekonštr.vrod.atrioventrikulár.defektu kompl.korekciou	5k590.2	Subvalvulárna fibrózna resekcia aortálnej chlopne
5k552.x	Rekonštr.vrod.atrioventrik.defektu bližš.nešpec.korekciou	5k590.3	Subvalvulárna muskulárna resekcia aortálnej chlopne
5k559	Rekonštrukcia vrodeneho defektu septa,iná	5k590.4	Supravalvulárna resekcia aortálnej chlopne
5k560	Operácia otvoreného ductus arteriosus (Botalli)	5k590.5	Refixácia protézy aortálnej chlopne
5k568	OP pri vrod.anomáliach kolaterál.ciev.unifokalizácia	5k590.6	Odvápnenie aortálnej chlopne
5k570.0	OP pri vrod.anomáliach aortál.chl.,rekonštr.chlopni	5k590.8	Implantácia mechanického aortálneho konduitu
5k570.1	OP pri vrod.anomál.aort.chlop.,náhrada alotranspl.	5k590.9	Implantácia biologického aortálneho konduitu
5k570.2	OP pri vrod.anomál.aort.chlop.,náhr.xenotranspl.bioprotézou	5k590.a	Rekonštr.koreňa aorty s reimpl.aort.chl.podľa Davida
5k570.3	OP pri vrod.anom.aort.chlop.,náh.xenotranspl.-bez stentov	5k590.b0	Remodel.koreňa aorty s implant.ciev.protézy podľa Yacouba

5k590.b1	Remod.koreňa aorty s impl.cie.prot.Yacoub s impl.anulopl.prst	5k621.25	Vytv.2-nás.aortokor.bajp.miniin vaziv.,torakotom.s protézou
5k590.c	Náhr.aortál.koreňa pulmonál.autograftom (Ross-OP)	5k621.2x	Vytv.2-nás.aortokoronár.bajp.miniin vaz.,torakotomicky ost.
5k590.x	Iné operácie aortálnej chlopne, ostatné	5k621.30	Vytv.2-nás.aortokor.bajp.miniin v.,torakosk.s autológ.v.
5k592.1	Explorácia mitrálnej chlopne (s trombektómiou)	5k621.31	Vytv.2-nás.aortokor.bajp.miniin v.,torakosk.s autológ.v.
5k592.2	Rekonštr.záveres.aparátu mitrál.chlopne a cipov chlopne	5k621.32	Vytv.2-nás.aortokor.bajp.miniin v.,torakosk.heterológ.v./a.
5k592.3	Anuloplastika mitrálnej chlopne	5k621.35	Vytv.2-nás.aortokor.bajp.miniin vaziv.,torakoskop.s protézou
5k592.4	Dekalcifikácia mitrálnej chlopne	5k621.3x	Vytv.2-nás.aortokoronár.bajp.miniin vaz.,torakoskopicky ost.
5k592.x	Iné operácie mitrálnej chlopne, ostatné	5k622.20	Vytv.3-nás.aortokor.bajp.miniin v.,torakot.s autológ.v.
5k594.1	Explorácia pulmonálnej chlopne (s trombektómiou)	5k622.21	Vytv.3-nás.aortokor.bajp.miniin v.,torakot.s autológ.a.
5k594.2	Plastika subvalvulárnej stenózy pulmonálnej chlopne	5k622.22	Vytv.3-nás.aortokor.bajp.miniin v.,torakot.heterológ.v./a.
5k594.4	Plastika supra valvulárnej stenózy pulmonálnej chlopne	5k622.25	Vytv.3-nás.aortokor.bajp.miniin v.,torakotom.s protézou
5k594.5	Refixácia protézy pulmonálnej chlopne	5k622.2x	Vytv.3-nás.aortokoronár.bajp.miniin vaz.,torakotomicky ost.
5k594.6	Dekalcifikácia pulmonálnej chlopne	5k622.30	Vytv.3-nás.aortokor.bajp.miniin v.,torakosk.s autológ.v.
5k594.8	Implant.mechanického konduitu pulmonál.chlopne	5k622.31	Vytv.3-nás.aortokor.bajp.miniin v.,torakosk.s autológ.a.
5k594.9	Implant.biologického konduitu pulmonál.chlopne	5k622.32	Vytv.3-nás.aortokor.bajp.miniin v.,torakosk.heterológ.v./a.
5k594.x	Iné operácie pulmonálnej chlopne, ostatné	5k622.35	Vytv.3-nás.aortokor.bajp.miniin vaziv.,torakosk.s protézou
5k596.1	Explorácia trikuspidálnej chlopne (s trombektómiou)	5k622.3x	Vytv.3-nás.aortokoronár.bajp.miniin vaz.,torakoskopicky ost.
5k596.2	Valvuloplastika trikuspidálnej chlopne	5k623.20	Vytv.4-nás.aortokor.bajp.miniin v.,torakot.s autológ.v.
5k596.3	Anuloplastika trikuspidálnej chlopne	5k623.21	Vytv.4-nás.aortokor.bajp.miniin v.,torakot.s autológ.a.
5k596.4	Dekalcifikácia trikuspidálnej chlopne	5k623.22	Vytv.4-nás.aortokor.bajp.miniin v.,torakot.heterológ.v./a.
5k596.x	Iné operácie trikuspidálnej chlopne, ostatné	5k623.25	Vytv.4-nás.aortokor.bajp.miniin vaziv.,torakotom.s protézou
5k59x	Iné operácie srdcových chlopní, ostatné	5k623.2x	Vytv.4-nás.aortokoronár.bajp.miniin vaz.,torakotomicky ost.
5k600	Otvorená endarterektómia bez záplaty	5k623.30	Vytv.4-nás.aortokor.bajp.miniin v.,torakotom.s autológ.v.
5k601	Otvorená endarterektómia s použitím záplaty	5k623.31	Vytv.4-nás.aortokor.bajp.miniin v.,torakosk.s autológ.a.
5k602	Otvor.endarterekt.so zaved.stentu do koronár.artérií	5k623.32	Vytv.4-nás.aortokor.bajp.miniin v.,torakosk.heterológ.v./a.
5k604	Otv.endarterekt.so zavedením stentov do viac.koronár.art	5k623.35	Vytv.4-nás.aortokor.bajp.miniin vaziv.,torakosk.s protézou
5k60x	Iná endarterektómia	5k623.3x	Vytv.4-nás.aortokoronár.bajp.miniin vaz.,torakoskopicky ost.
5k610.0	Vytv.jednoduch.aortokoronár.bajpasu s autológ.vénami	5k624.20	Vytv.5-nás.aortokor.bajp.miniin v.,torakot.s autológ.v.
5k610.1	Vytv.jednoduch.aortokoronár.bajpasu s autológ.artériami	5k624.21	Vytv.5-nás.aortokor.bajp.miniin v.,torakot.s autológ.a.
5k610.2	Vytv.jednoduch.aortokoronár.bajpasu s heterológ.v./a.	5k624.22	Vytv.5-nás.aortokor.bajp.miniin v.,torakot.heterológ.v./a.
5k610.5	Vytvorenie jednoduch.aortokoronárneho bajpasu s protézou	5k624.25	Vytv.5-nás.aortokor.bajp.miniin vaziv.,torakotom.s protézou
5k610.x	Vytvorenie jednoduchého aortokoronárneho bajpasu, ostatné	5k624.2x	Vytv.5-nás.aortokoronár.bajp.miniin vaz.,torakotomicky ost.
5k611.0	Vytv.2-násob.aortokoronár.bajpasu s autológ.vénami	5k624.30	Vytv.5-nás.aortokor.bajp.miniin v.,torakosk.s autológ.v.
5k611.1	Vytv.2-násob.aortokoronár.bajpasu s autológ.artériami	5k624.31	Vytv.5-nás.aortokor.bajp.miniin v.,torakosk.s autológ.a.
5k611.2	Vytv.2-násob.aortokoronár.bajpasu s heterológ.v./a.	5k624.32	Vytv.5-nás.aortokor.bajp.miniin v.,torakosk.heterológ.v./a.
5k611.5	Vytv.2-násob.aortokoronár.bajpasu s protézou	5k624.35	Vytv.5-nás.aortokor.bajp.miniin vaziv.,torakosk.s protézou
5k611.x	Vytv.2-násob.aortokoronár.bajpasu, ostatné	5k624.3x	Vytv.5-nás.aortokoronár.bajp.miniin vaz.,torakoskopicky ost.
5k612.0	Vytv.3-násob.aortokoronár.bajpasu s autológ.vénami	5k62x.0	Vytv.iného aortokoronár.bajpasu miniin v.s autológ.vén.
5k612.1	Vytv.3-násob.aortokoronár.bajpasu s autológnyimi artériami	5k62x.1	Vytv.iného aortokoronár.bajpasu miniin v.s autológ.art.
5k612.2	Vytv.3-násob.aortokoronár.bajpasu s heterológ.v./a.	5k62x.2	Vytv.iného aortokoronár.bajpasu miniin v.s heterológ.v./a.
5k612.5	Vytv.3-násob.aortokoronár.bajpasu s protézou	5k62x.5	Vytv.iného aortokoronár.bajpasu miniin v.s protézou
5k612.x	Vytv.3-násob.aortokoronár.bajpasu, ostatné	5k62x.x	Vytv.iného aortokoronárneho bajpasu miniin v.,iný mat.
5k613.0	Vytv.4-násob.aortokoronár.bajpasu s autológ.vénami	5k630	Patch koronárnych artérií
5k613.1	Vytv.4-násob.aortokoronár.bajpasu s autológ.artériami	5k631	Revizia aortokoronárneho bajpasu
5k613.2	Vytv.4-násob.aortokoronár.bajpasu s heterológ.v./a.	5k632	Reimplantácia aortokoronárneho bajpasu
5k613.5	Vytv.4-násob.aortokoronár.bajpasu s protézou	5k633	Transpozícia koronárnych artérií
5k613.x	Vytv.4-násob.aortokoronár.bajpasu, ostatné	5k634	Revaskulariz.volným transplant. a. mammaria interna [IMA]
5k614.0	Vytv. 5-násob.aortokoronár.bajpasu s autológ.vénami	5k636	Transmyokardiálna laserová revaskularizácia [TMLR]
5k614.1	Vytv. 5-násob.aortokoronár.bajpasu s autológ.artériami	5k643	Rekonštr.koronárneho sínusu na koronárnych cievach
5k614.2	Vytv. 5-násob.aortokoronár.bajpasu s heterológ.v./a.	5k730	Excízia poškodeného tk.srdca v predsieni
5k614.5	Vytv. 5-násob.aortokoronár.bajpasu s protézou	5k731	Excízia poškodeného tk.srdca v komore
5k614.x	Vytv. 5-násob.aortokoronár.bajpasu, ostatné	5k732	Čiastoč.favokomor.redukčná plastika (Batista) poškod.tk.srdca
5k615.0	Vytv.6-násob.aortokoronár.bajpasu s autológ.vénami	5k733	Resekcia aneurizmy poškodeného tkaniva srdca v predsieni
5k615.1	Vytv.6-násob.aortokoronár.bajpasu s autológ.artériami	5k734	Resekcia aneurizmy poškodeného tkaniva srdca v komore
5k615.2	Vytv.6-násob.aortokoronár.bajpasu s heterológ.v./a.	5k740	Sutúra perikardu (po zranení)
5k615.5	Vytv. 6 a viacnásob.aortokoronár.bajpasu s protézou	5k741	Plastická rekonštr.perikardu bez implantátu
5k615.x	Vytv.6 a viacnásob.aortokoronár.bajpasu, ostatné	5k742	Plastická rekonštrukcia perikardu s implantátom
5k620.20	Vytv.jedn.aortokor.bajp.miniin v.,torakot. s autológ.v.	5k743	Sutúra myokardu (po zranení)
5k620.21	Vytv.jedn.aortokor.bajp.miniin v.,torakot.s autológ.a.	5k744	Plastická rekonštr.myokardu bez implantátu
5k620.22	Vytv.jedn.aortokor.bajp.miniin v.,torakot.heterológ.v./a.	5k745	Plastická rekonštr.myokardu s implantátom
5k620.25	Vytv.jedn.aortokor.bajp.miniin vaziv.,torakotom.s protézou	5k746	Uzáver získaného defektu komorového septa
5k620.2x	Vytv.jednoduch.aortokoronár.bajp.miniin vaz.,torakot.ost.	5k762.0	Otv.chir.impl.extrakorporál.univentrikulár.pumpy
5k620.30	Vytv.jedn.aortokor.bajp.miniin v.,torakoskop.s autológ.v.	5k762.1	Otv.chir.explantácia extrakorporál.univentrikulár.pumpy
5k620.31	Vytv.jednoduch.aortokor.bajp.miniin v.,torakosk.s autológ.a.	5k762.2	Izol.výmena extrakorporál.univentrikulár.pumpy, nechirurg.
5k620.32	Vytv.jedn.aortokor.bajp.miniin v.,torakosk.heterológ.v./a.	5k763.0	Otv.chir.implantácia extrakorporál.biventrikulár.pumpy
5k620.35	Vytv.jedn.aortokor.bajp.miniin vaziv.,torakosk.s protézou	5k763.1	Otv.chir.explantácia extrakorporál.biventrikulár.pumpy
5k620.3x	Vytv.jedn.aortokoronár.bajp.miniin v.,torakoskopicky ost.	5k763.2	Izolov.výmena extrakorporál.biventrikulár.pumpy, nechir.
5k621.20	Vytv.2-nás.aortokor.bajp.miniin v.,torakot.s autológ.v.	5k764.0	Otv.chir.implant.intrakorporál.univentrikulár.pumpy
5k621.21	Vytv.2-nás.aortokor.bajp.miniin v.,torakot.s autológ.a.	5k764.1	Otv.chir.explantácia intrakorporál.univentrikulár.pumpy
5k621.22	Vytv.2-nás.aortokor.bajp.miniin v.,torakot.heterológ.v./a.	5k765.0	Otv.chir.implantácia intrakorporál.biventrikulár.pumpy

5k765.1	Otv.chir.explantácia intrakorporál.biventrikulár.pumpy	5l134.1↔	Res.aneuryzmy truncus brachioceph.bez použ.prot.mat.
5k766.0	Otv.chir.implantácia umelého srdca(totál.náhr.srdca)	5l134.2↔	Res.aneuryzmy a.pulmonalis bez použ.prot.mat.
5k766.1	Otv.chir.explantácia umelého srdca(totál.náhr.srdca)	5l134.x↔	Res.aneuryzmy aa.hrudnika bez použ.protetic.mat.,ost.
5k767.0	Otv.chir.implant.parakorporál.univentrikulár.pumpy	5l135.0↔	Res.aneuryzmy a.iliaca comm. bez použ.prot.mat.
5k767.1	Otv.chir.explant.parakorporál.univentrikulár.pumpy	5l135.1↔	Res.aneuryzmy a.iliaca ext. b.použ.prot.mat.
5k767.2	Izolov.výmena parakorporál.univentrikulár.pumpy, nechir.	5l135.2↔	Res.aneuryzmy a.iliaca int. b.použ.prot.mat.
5k768.0	Otv.chir.implant.parakorporál.biventrikulár.pumpy	5l136.0	Res.aneuryzmy truncus coeliacus bez použ.prot.mat.
5k768.1	Otv.chir.explant.parakorporál.biventrikulár.pumpy	5l136.1	Res.aneuryzmy a.hepatica bez použ.prot.mat.
5k768.2	Izolov.výmena parakorporál.biventrikulár.pumpy, nechir.	5l136.2	Res.aneuryzmy a.gastrica bez použ.prot.mat.
5k76x	Otv.chir.implant. a explant.podpor.systémov srdca, ost.	5l136.3	Res.aneuryzmy a.lienalis bez použ.prot.mat.
5k775.0	Impl.defibr.s 1-dut.stimuláciou bez AV-sekvenč.stimul.	5l136.4↔	Res.aneuryzmy a.renalis bez použ.prot.mat.
5k776	Impl.defibrilátora s 2- dutin.stimuláciou	5l136.5	Res.aneuryzmy a. mesenterica super. bez použ.prot.mat.
5k777	Impl.defibr.s biventrik.resynchr.stimuláciou	5l136.6	Res.aneuryzmy a. mesenterica inf. bez použ.prot.mat.
5k785.4	Vým.prístr.bez zm.elekr:defib.s 1-dut.sys.	5l136.x↔	Res.aneuryzmy viscerál. artérií bez použ.prot.mat.,ost.
5k785.5	Vým.prístr.bez zm.elekr:defib.s 2-dut.stimul.	5l137.0↔	Res.aneuryzmy a. femoralis bez použ.protet.materiálu
5k785.6	Vým.prístr.bez zm.elekr:defibril.biventrik.stim.	5l137.1↔	Res. neuryzmy a. profunda femoris bez použ. protet.mat.
5k786.4	Vým.pristroja a elektódy:defib.s 1-dut.stim.	5l137.2↔	Res. aneurizmy a. poplitea bez použ.protet.mat.
5k786.5	Vým.pristroja a elektódy:defib.s 2-dut.stim.	5l137.x↔	Res.aneuryzmy aa.stehna bez použ.prot.mat.,ostatné
5k786.6	Vým.pristroja a elektódy:defib.biventrik.resynchr.stim.	5l138.0↔	Res. aneurizmy a. tibialis anterior bez použ.prot.mat.
5k789.7	Rozšírenie systému,kardiostim.na defibri.s 1-dutin.stim.	5l138.1↔	Res. aneurizmy a. dorsalis pedis bez použ.protet.mat.
5k789.a	Rozšírenie syst.,kardiostim.na defibri. s 2-dutin.stimul.	5l138.2↔	Res. aneurizmy a. tibialis posterior bez použ.protet.mat.
5k789.b	Rozšírenie sy.,kardiostim.na defibri.s biventrik.stim.	5l138.3↔	Res. aneurizmy a. fibularis bez použ.protet.mat.
5k789.c	Rozš.syst., defibri.na defibri.s 2-dutin.stimul.	5l138.x↔	Res.aneur. aa.predkol.a nohy b.použ.prot.mat.,ostatné
5k789.d	Rozš.syst., defibri.na defibri. s bivertik.stimul.	5l139.a↔	Res.aneuryzmy v. pulmonalis bez použ.protet.mat.
5k790	Otvorená masáž srdca	5l139.d↔	Res.aneuryzmy v. brachiocephalica bez použ.protet.mat.
5k791	Operačná ligatúra uška srdca	5l139.e	Res.aneuryzmy v. cava superior bez použ.protet.mat.
5k796	Kardiomyoplastika	5l139.f	Res.aneuryzmy v. cava inferior bez použ.protet.mat.
5l013.0	Embolektómie a trombektómie aorty ascendens	5l139.g↔	Res.aneuryzmy v. iliaca communis bez použ.protet.mat.
5l013.1	Embolektómie a trombektómie arcus aortae	5l139.h↔	Res.aneuryzmy v. iliaca externa bez použ.protet.mat.
5l013.2	Embolektómie a trombektómie aorty thoracica	5l139.i↔	Res.aneuryzmy v. iliaca interna bez použ.protet.mat.
5l014.0↔	Embolektómie a trombektómie a. subclavia	5l143.02	Res.ascendent.aorty s interpoz., lineár.protéza pri aneur.
5l014.1↔	Embolekt. a trombekt.truncus brachioceph.	5l143.0x	Res.ascendent.aorty s interpozitom, ostatné
5l014.2↔	Embolektómie a trombektómie a. pulmonalis	5l143.11	Res.ascend.aorty s interp. s reimpl.koron.aa, lineár.prot.
5l014.3↔	Embolektómie a trombektómie aa.hrudnika,ciev.protéza	5l143.12	Res.asc.aor.s interp. s reimpl.koron.aa, lin.prot.p.aneur.
5l014.x↔	Embolektómie a trombektómie artérie hrudnika,ost.	5l143.1x	Res.ascend. aorty s interpoz. s reimpl.koronár.aa, ost.
5l019.a↔	Embolektómie a trombektómie v. pulmonalis	5l143.21	Resekcia torakálnej aorty s interpozitom, lineár. protéza
5l019.b↔	Embolektómie a trombektómie v. subclavia	5l143.22	Res.torak.aorty s interp.,lineár.protéza pri aneurizme
5l019.d↔	Embolektómie a trombektómie v. brachiocephalica	5l143.2x	Resekcia torakálnej aorty s interpozitom, ostatné
5l019.e	Embolektómie a trombektómie v. cava superior	5l143.31	Res.torakoabdom.aorty s interp. lineárna protéza
5l019.f	Embolektómie a trombektómie v. cava inferior	5l143.32	Res.torakoabdom.aorty s interp., lin.protéza pri aneurizme
5l120.4x	Endarterekt.a trombendarerekt. a.vertebralis,ost.	5l143.3x	Resekcia torakoabdom.aorty s interpozitom, ostatné
5l120.8↔	Selektívna endarterektómia arteria carotis externa	5l143.42	Res.abdom.aorty s interpoz.suprarenál.,lin.prot. pri aneur.
5l123.0	Endarterektómia a trombendarerektómia aorty ascend.	5l143.43	Res.abdominál.aorty s aortobilickým interp.suprarenálne
5l123.1	Endarterektómia a trombendarerektómia arcus aortae	5l143.44	Res.abdominál.aorty s aortobifemorál.interp.,bajp.supraren.
5l123.2	Endarterektómia a trombendarerektómia aorty thoracica	5l143.4x	Res.abdomin.aorty s interpoz.suprarenálne,ostatné
5l123.3	Endarterektómia a trombendarerektómia aorty abdomin.	5l143.52	Res.abdomin.aorty s interpoz.infrarenál.,lin.prot.pri aneur.
5l123.4	Endarterekt.a trombendarerektómia aorty,ciev.protéza	5l143.53	Res.abdominál.aorty s aortobil.interpozitom infrarenálne
5l123.x	Endarterektómia a trombendarerektómia aorty, ostatné	5l143.54	Res.abdomin.aorty s aortobifemor.interpozitom,bajp.infraren.
5l124.0↔	Endarterekt.a trombendarerekt. a.subclavia	5l143.5x	Res.abdomin.aorty s interpoz.infrarenálne,ostatné
5l124.1↔	Endarterekt.a trombendarerekt. truncus brachioceph.	5l143.62	Res.abdom.aorty bez b.u. s interp.,lineár.protéza p.aneur.
5l124.2↔	Endarterekt.a trombendarerekt a.pulmonalis	5l143.6x	Res.abdom.aorty bez bližš.urč. s interp. ostatné
5l124.3↔	Endarterekt.a trombendarerekt. aa.hrudnika,ciev.protéza	5l143.7	Res.ascend.aor.,aort.oblúka/descend.aor.s interpoz.,hybrid
5l124.x↔	Endarterekt.a trombendarerekt. aa.hrudnika,ost.	5l143.80	Res.asc.aorty,aort.obl./tor.aor.s interp:hybrid,endov.impl1 st.-pr
5l125.1↔	Endarterekt.a trombendarerekt. a.iliaca b.n.č.	5l143.81	Res.asc.aorty,aort.obl./tor.aor.s interp:hybrid,endov.impl2 st.-pr
5l125.2↔	Endarterekt.a trombendarerekt. a.iliaca com.	5l143.82	Res.asc.aorty,aort.obl./tor.aor.s interp:hybrid,endov.impl3a vi.st
5l125.3↔	Endarterekt.a trombendarerekt. a.iliaca ext.	5l143.90	Res.torakoabd.aorty s interp:hybrid,endov.impl1 st.-pr.
5l125.4↔	Endarterekt.a trombendarerekt. a.iliaca int.	5l143.91	Res.torakoabd.aorty s interp:hybrid,endov.impl2 st.-pr.
5l126.0	Endarterekt.a trombendarerekt.truncus coeliacus	5l143.92	Res.torakoabd.aorty s interp:hybrid,endov.impl3 a viac st
5l126.1	Endarterekt.a trombendarerekt.a.hepatica	5l143.x	Res.aorty s interpozitom,ostatné
5l126.2	Endarterekt.a trombendarerekt.a.gastrica	5l144.0↔	Res.aneur.a.subclavia(okr.aneur.aor.)s intpoz.
5l126.3	Endarterekt.a trombendarerekt.a.lienalis	5l144.1↔	Res.ane.truncus brachioceph.(okr.aneur.aor.)s intpoz.
5l126.4↔	Endarterekt.a trombendarerekt.a.renalis	5l144.2↔	Res.ane.a.pulmonalis(okr.aneur.aor.)s intpoz.
5l126.5	Endarterekt.a trombendarerekt. a.mesenter.sup.	5l144.x↔	Res.ane.aa.hrudnika(okr.aneur.aor.)s intpoz.,ost.
5l126.6	Endarterekt.a trombendarerekt. a.mesenter.inf.	5l145.0↔	Res.ane.b.n.č. a. iliaca(okr.aneur.aor)s interpoz.
5l126.7	Endarterekt.a trombendarerekt. viscerálne aa,cie.protéza	5l145.1↔	Res.aneur. a. iliaca communis(okr.aneur.aor)s interpoz.
5l126.x↔	Endarterekt.a trombendarerekt.viscerálne aa,ost.	5l145.2↔	Res.aneur. a. iliaca externa(okr.aneur.aor)s interpoz.
5l133.0	Res.aneuryzmy aorty ascendens bez použ.prot.mat	5l145.3↔	Res.aneur. a. iliaca interna(okr.aneur.aor)s interpoz.
5l133.1	Res.aneuryzmy aorty thoracica bez použ.prot.mat.	5l146.0	Res.aneur. trunc.coeliacus(okr.aneur.aor)s interpoz.
5l133.2	Res.aneuryzmy aorty abdominalis bez použ.prot.mat.	5l146.1	Res.aneur. a. hepatica(okr.aneur.aor)s interpoz.
5l133.x	Res.aneuryzmy aorty bez použ.prot.mat.,ost.	5l146.2	Res.aneur. a. gastrica(okr.aneur.aor)s interpoz.

5146.3	Res.aneur. a. lienalis(okr.aneur.aor)s interpoz.	51410.21	Endov.imp.stentg.abd.aorty:aortobiil.bifur.stg s 1 boč.ram.
5146.4↔	Res.aneur. a. renalis(okr.aneur.aor)s interpoz.	51410.22	Endov.imp.stentg.abd.aorty:aortobiil.bifur.stg s 2 boč.r.
5146.5	Res.ane. a. mesenterica super.(okr.aneur.aor)s interpoz.	51410.23	Endov.impl.stentg.abd.aorty:aortobiil.bifur.stg s 3 boč.r.
5146.6	Res.aneur. a. mesenterica infer.(okr.aneur.aor)s interpoz.	51410.24	Endov.imp.stentg.abd.aorty:aortobi.bifur.stg s 4 a viac boč.r.
5146.x↔	Res.aneur. viscerál.aa.(okr.aneur.aor)s interpoz.,ost.	51410.30	Endov.imp.stentg.abd.aorty:aortál.stg bez fen.al.boč.r.
5147.0↔	Res.aneur. a. femoralis(okr.aneur.aor)s interpoz.	51410.31	Endov.impl.stentg.abd.aorty:aortál.stg s 1 fenestr.
5147.1↔	Res.aneur. a. profunda femoris(okr.aneur.aor)s interpoz.	51410.32	Endovask.imp.stentg.abd.aorty:aortál.stg s 2 fenestr.
5147.2↔	Res.aneur. a. poplitea(okr.aneur.aor)s interpoz.	51410.33	Endov.imp.stentg.abd.aorty:aortál.stg 3 fenestráciami
5147.x↔	Res.aneur. aa.stehna (okr.aneuru.aort)s interpoz.,ost.	51410.34	Endov.imp.stentg.abd.aorty:aortál.stg s 4 a viac fenestr.
5148.0↔	Res.ane. a. tibialis anterior(okr.aneur.aor)s interpoz.	51410.41	Endov.imp.stentg.abd.aorty:aortál.stentgraft s 1 boč.r.
5148.1↔	Res.ane. a. tibialis posterior(okr.aneur.aor)s interpoz.	51410.42	Endov.imp.stentg.abd.aorty:aortál.stg s 2 boč.r.
5148.2↔	Res.ane. a. fibularis (okr.aneur.aor)s interpoz.	51410.43	Endov.imp.stentg.abd.aorty:aortál.stentgraft s 3 boč.r.
5148.x↔	Res.ane. aa.predkol.a nohy(okr.aneur.aor)s interpoz.,ost.	51410.44	Endov.imp.stentg.abd.aorty:aortál.stg s 4 a viac boč.r.
5149.1↔	Res.ane. v. poplitea (okr.aneur.aor)s interpoz.	51410.51	Endov.imp.stg.abd.aorty:aortobi.bifur.stg,komb.1 boč.r.a 1 fen.
5149.a↔	Res.ane. v. pulmonalis (okr.aneur.aor)s interpoz.	51410.53	Endov.imp.stg.abd.aorty:aortobi.bifur.stg,komb.3 b.r.a fen.rôz.
5149.b↔	Res.ane. v. subclavia(okr.aneur.aor)s interpoz.	51410.54	Endov.imp.stg.abd.aorty:aortobi.bifur.stg,komb.4 a v.b.r.a f.rôz.
5149.d↔	Res.ane. v. brachiocephalica(okr.aneur.aor)s interpoz.	51410.60	Endov.imp.stentg.abd.aorty:aortál.stg. v kombi.1 b.r.a 1 fen.
5149.e	Res.ane. v. cava superior(okr.aneur.aor)s interpoz.	51410.61	Endov.imp.stg.abd.aorty:aortál.stg. v kombi.3 b.r.a fen.rôz.
5149.f	Res.ane. v. cava inferior(okr.aneur.aor)s interpoz.	51410.62	Endov.imp.stg.abd.aorty:aortál.stg. v kombi.4 a v.b.r.a fen.rôz.
5149.g↔	Res.ane. v. iliaca communis (okr.aneur.aor)s interpoz.	51410.x	Endovask.implant.stentgratu do abdomin.aorty,ost.
5149.h↔	Res.ane. v. iliaca externa(okr.aneur.aor)s interpoz.	51411.0	Endov.impl.stentgr.v iliaca.aa.:iliaký stg bez boč.ram.
5149.i↔	Res.ane. v. iliaca interna(okr.aneur.aor)s interpoz.	51411.1	Endov.impl.stentgr.v iliaca.aa.:iliaký stg s boč.ram.
5153.0	Resekcia pseudoaneuryziem aorty ascendens	51412.0	Endov.impl.stentgr.torak.aorty:stg bez fenestr./b.ramena
5153.1	Resekcia pseudoaneuryziem arcus aortae	51412.11	Endov.impl.stentgr.torakál.aorty:stentgraft s 1 fen.
5153.2	Resekcia pseudoaneuryziem aorty thoracica	51412.12	Endov.impl.stentgr.torakál.aorty:stentgraft s 2 fen.
5154.0↔	Resekcia pseudoaneuryziem a. subclavia	51412.13	Endov.impl.stentgr.torakál.aorty:stg s 3 a viac fen.
5154.1↔	Resekcia pseudoaneuryziem truncus brachioceph.	51412.21	Endov.impl.stentgr.torakál.aorty:stentgraft s 1 boč.ram.
5154.2↔	Resekcia pseudoaneuryziem a. pulmonalis	51412.22	Endov.impl.stentgr.torakál.aorty:stentgraft s 2 boč.ram.
5154.x↔	Resekcia pseudoaneuryziem artérii hrudníka, ostatné	51412.23	Endov.impl.stentgr.torakál.aorty:stg s 3 a viac b.r.
5159.a↔	Resekcia pseudoaneuryziem v. pulmonalis	51412.31	Endov.impl.stentgr.torak.aorty:stg v kombi.1 b.r.a 1 fen.
5159.b↔	Resekcia pseudoaneuryziem v. subclavia	51412.32	Endov.impl.stentgr.torak.aorty:stg v kombi.3 b.r.a fen.rôz.
5159.d↔	Resekcia pseudoaneuryziem v. brachioceph.	51412.33	Endov.impl.stg.torak.aorty:stg v kombi.4a v.b.r.a fen.rôz.
5163.0	Sutúra aorty ascendens	51413.0	Endov.impl.stentg. v torakoabd.aorte:stg bez f./b.r.
5163.1	Sutúra arcus aortae	51413.11	Endov.impl.stentgr.torakoabd.aorty:stg s 1 fen.
5163.2	Sutúra aorty thoracica	51413.12	Endov.impl.stentgr.torakoabd.aorty:stg s 2 fen.
5164.0↔	Sutúra a. subclavia	51413.13	Endov.impl.stentgr.torakoabd.aorty:stg s 3 fen.
5164.1↔	Sutúra truncus brachiocephalicus	51413.14	Endov.impl.stentg.torakoabd.aorty:stg so 4 a viac fen.
5164.2↔	Sutúra a. pulmonalis	51413.21	Endov.impl.stentgr.torakoabd.aorty:stg,1 boč.ram.
5164.x↔	Sutúra artérii hrudníka, ostatné	51413.22	Endov.impl.stentgr.torakoabd.aorty:stg,2 boč.ram.
5165.0↔	Sutúra aa. lumbales	51413.23	Endovask.impl.stentgr.torakoabd.aorty:stg,3 boč.ram.
5165.1↔	Sutúra bližšie neurčenej časti a. iliaca	51413.24	Endov.impl.stentg.v torakoabd.aorty:stg,4 a viac b.r.
5165.2↔	Sutúra a. iliaca communis	51413.31	Endov.impl.stentg.torakoabd.aorty:stg s 1 b.r.a 1 f.v.k
5165.3↔	Sutúra a. iliaca externa	51413.32	Endov.impl.stentg.torakoabd.aorty: stg s 3 b.r.a f.v.r.k
5165.4↔	Sutúra a. iliaca interna	51413.33	Endov.impl.stentg.torakoabd.aorty:stg so 4a viac b.r.a f. v.k
5165.x↔	Sutúra artérii panvy a trupu, ostatné	51413.34	Endovaskulárna implantácia stentgraftov do v.cava inferior
5166.0	Sutúra truncus coeliacus	51415.11	Hybridné výk.na asc.aorte,a.obľúku,torakál.a. s impl.stg
5166.1	Sutúra a. hepatica	51415.12	Hybr.výkony na asc.aorte,a.obľúku,torak.a. s impl.2 stg
5166.2	Sutúra a. gastrica	51415.13	Hybr.výk.na asc.aorte,a.obľúku,torak.a. s impl.3a v.stg
5166.3	Sutúra a. lienalis	51416.11	Hybrid.výk.na torakoabdomin.aorte s impl.stentgratu
5166.4↔	Sutúra a. renalis	51416.12	Hybrid.výk.na torakoabdomin.aorte s impl.2 stg
5166.5	Sutúra a. mesenterica superior	51416.13	Hybrid.výk.na torakoabdomin.aorte s impl.3 a viac stg
5166.6	Sutúra a. mesenterica inferior	5141x	Endovaskulárna implantácia stentgraftov,ost.
5166.x↔	Sutúra viscerálnych artérií, ostatné	51500.3	Vytv.protézy Hunt medzi a. pulmon.a aortou,centrál.
5173.0	Ligatúra aorty ascendens	51500.6	Umiestn.ventrikulo-pulmonár.artériálneho konduitu
5173.1	Ligatúra arcus aortae	51501.0	Vytvor.vnútrobr.žil.spojky:splenoren.ven.shunt
5173.2	Ligatúra aorty thoracica	51501.1	Vytvor.vnútrobr.žil.spojky:portokavál.ven.shunt
5174.0↔	Ligatúra a. subclavia	51501.2	Vytvor.vnútrobr.žil.spojky:mezokavál.ven.shunt
5174.1↔	Ligatúra truncus brachiocephalicus	51501.3	Vyt.vnútr.bruš.žil.spojky:renoportálny ven.shunt
5174.2↔	Ligatúra a. pulmonalis	51501.4	Vyt.vnútr.bruš.žil.spojky:mezerterik.jump
5174.x↔	Ligatúra artérii hrudníka, ostatné	51501.x	Vytvor.vnútrobr.žil.spoj.(intraabd.venózný shunt):ostatné
5179.a↔	Ligatúra v. pulmonalis	51502.50	Vytvorenie A-V fistuly pomocou autológnej cievy
5179.b↔	Ligatúra v. subclavia	51502.51	Vytvorenie A-V fistuly pomocou allogénnej cievy
5179.d↔	Ligatúra v. brachiocephalica	51502.6	Vytv. A-V fistuly na HK pom.protetického materiálu
51410.00	Endov.imp.stentg.abd.aorty:aortouniili.stg bez fen.al.boč.ram.	51502.70	Vytv.A-V fistuly na DK pom. protetického materiálu
51410.01	Endov.imp.stentg.abd.aorty:aortouniiliak.stg s bočným ramenom	51502.9	Vytvorenie dočasného A-V shuntu (peroperačný)
51410.10	Endov.imp.stentg.abd.aorty:aortobiil.bifur.stg.,bez fen.al.boč.r.	51511.0	Bajpas.OP artérie hlavy a krku pom.vény:a.carotis
51410.11	Endov.implant.stentg.abd.aorty:aortobi.bifur.stg s 1 fenestr.	51511.1	Bajpas.OP artérie hlavy a krku pom.vény:a.carotis-a. carotis
51410.12	Endov.impl.stentg.abd.aorty:aortobi.bifur.stg s 2 fenestr.	51511.2	Bajpas.OP artérie hlavy a krku pom.vény:a.carotis-a.subclavia
51410.13	Endov.impl.stentg.abd.aorty:aortobi.bifur.stg s 3 fenestr.	51511.3	Bajpas.OP artérie hlavy a krku pom.vény:a.carotis-a.vertebralis
51410.14	Endov.imp.stentg.abd.aorty:aortobi.bifur.stg s 4 a viac fenes.	51511.x	Bajpas.OP artérie hlavy a krku pom.vény:ostatné

51512.0	Bajpas.operácie artérie ramena pomocou vény: a. subclavia	51524.x↔	Bajpas.OP aorty pomocou protézy: ostatné
51512.1	Bajpas.OP art.ramena pom.vény:a.subclavia,extranat.	51525.0↔	Bajpas.OP a.iliaca,viscerál.aa.p.protézy:iliakoiliakálny
51512.2	Bajpas.OP art.ramena pom.vény:subclaviofemorálny bajp.	51525.00	Bajpas.OP pomocou protézy:cross-bajpas iliakoiliakálny
51512.3	Bajpas.OP art.ramena pom.vény:subclaviobifemor.bajp.	51525.1↔	Bajpas.OP a.iliaca,viscerál.aa.p.protézy:iliakoifemorálny
51512.4	Bajpas.OP art.ramena pom.vény: a. axillaris	51525.10	Bajpas.OP pomocou protézy:cross-bajpas iliakofemorálny
51512.5	Bajpas.OP art.ramena pom.vény:a.axillaris,extraanatomicky	51525.2↔	Bajpas.OP a.iliaca,viscerál.aa.p.protézy:iliakopopl.b.špecif.
51512.6	Bajpas.OP art.ramena pom.vény:axillofemorál.bajp.	51525.3↔	Bajpas.OP a.iliaca,viscerál.aa.p.protézy:iliakopopl.nad kol.
51512.7	Bajpas.OP art.ramena pom.vény:axillobifemorálny,extraanat.	51525.4↔	Bajpas.OP a.iliaca,viscerál.aa.p.protézy:iliakopopl.pod kol.
51512.x	Bajpas.OP art.ramena pom.vény:ostatné	51525.5↔	Bajpas.OP a.iliaca,viscerál.aa.p.protézy:iliakokrurálny bajp.
51513	Bajpas.OP artérie hornej končatiny pomocou vény	51525.6↔	Bajpas.OP a.iliaca,visce.aa.p.protézy:obturátor.baj.extraanat.
51514.0	Bajpasové OP aorty pomocou vény:aorta -a.carotis	51525.7↔	Bajpas.OP a.iliaca,viscerál.aa.p.protézy:a.renalis
51514.1	Bajpasové OP aorty pomocou vény:aorta -a.subclavia	51525.8↔	Bajpas.OP a.iliaca,viscerál.aa.p.protézy:iné viscerál.tepny
51514.2	Bajpasové OP aorty pom.vény:aortoortálny bajp.	51525.x↔	Bajpas.OP a.iliaca a viscerálne aa. pom.protézy:ost.
51514.3	Bajpasové OP aorty pom.vény:aortoiliakálny bajp.	51526.0↔	Bajpas.OP a.femoralis pom.protézy:femorofemorál.bajp.
51514.4	Bajpasové OP aorty pom.vény:aortioifemorál.bajp.	51526.1↔	Bajpas.OP a.femor.p.protézy:femoropopliteálny bez špec.
51514.5	Bajpasové OP aorty pom.vény:aortofemorálny bajp.	51526.2↔	Bajpas.OP a.femoralis p.protézy:femoropopliteálny nad kol
51514.6	Bajpasové OP aorty pom.vény:aortopopliteálny bajp.	51526.3↔	Bajpas.OP a.femoralis p.protézy:femoropopliteálny pod kol
51514.x	Bajpasové OP aorty pomocou vény:ostatné	51526.4↔	Bajpas.OP a.femoralis pom.protézy:femorokrurál.bajp.
51515.0	Bajpas.OP a.iliaca a viscerál.art.pom.vény:iliakoiliakál.bajp	51526.5↔	Bajpas.OP a.femoralis pomocou protézy:femoropedálny
51515.1	Bajpas.OP a.iliaca a viscerál.art.pom.vény:iliakoifemorálny	51526.6↔	Bajpas.OP a.femoralis p.protézy:femorofemorálny extraanat.
51515.2	Bajp.OP a.iliaca a viscer.art.pom.vény:iliakopoplit.bez špecif.	51526.x↔	Bajpas.OP s.femoralis pomocou protézy:ostatné
51515.3	Bajpas.OP a.iliaca a viscer.art.pom.vény:iliakopoplit.nad kolen.	51527.0↔	Bajpas.OP a.poplitea pom.protézy:popliteopoplit.bajp.
51515.4	Bajpas.OP a.iliaca a visce.art.pom.vény:iliakopoplit.pod kol.	51527.1	Bajpas.OP a.poplitea pom.protézy:popliteotrunkálny b.
51515.5	Bajpas.OP a.iliaca a viscerál.art.pom.vény:iliakokrurál.bajp.	51527.2	Bajpas.OP a.poplitea pom.protézy:popliteokrurál.bajp.
51515.6	Bajpas.OP a.iliaca a visce.art.pom.vény:obturát.bajpas,extraan	51527.3↔	Bajpas.OP a.poplitea pom.protézy:popliteopedálny b.
51515.7	Bajpas.OP a.iliaca a viscerál.art.pom.vény:erie:a.renalis	51527.x↔	Bajpas.OP a.poplitea pom.protézy:ostatné
51515.8	Bajpas.OP a.iliaca a viscerál.art.pom.vény:iné viscerál.tepny	51528↔	Bajpas.OP artérie nohy pomocou protézy
51515.x	Bajpas.OP a.iliaca a viscerál.art.erie pom.vény:ostatné	51529	Bajpas.OP vény pomocou protézy
51516.0	Bajpas.OP a.femoralis pom.vény:femorofemorál.bajp.	51536.0	Plastika záplatou[patch plastika]:truncus coeliacus
51516.1	Bajpas.OP a.femoralis pom.vény:femoropopliteálny bez špecif.	51536.1	Plastika záplatou[patch plastika]:a.hepatica
51516.2	Bajpas.OP a.femoralis pom.vény:femoropopliteál.nad kolenom	51536.2	Plastika záplatou[patch plastika]:a.gastrica
51516.3	Bajpas.OP a.femoralis pom.vény:femoropopliteál.pod kolenom	51536.3	Plastika záplatou[patch plastika]:a.lienalis
51516.4	Bajpas.OP a.femoralis pom.vény:femorokrurál.bajp.	51536.5	Plastika záplatou[patch plastika]:mesenterica superior
51516.5	Bajpas.OP a.femoralis pom.vény:femoropedálny bajp.	51536.6	Plastika záplatou[patch plastika]:mesenterica inferior
51516.6	Bajpas.OP a.femoralis pom.vény:femorofemorálny,extraanat.	51540.40↔	Transpozícia a.vertebralis extrakraniálnej časti
51516.x	Bajpas.OP a.femoralis pom.vény:ostatné	51540.41↔	Transpozícia a.vertebralis do a.carotis comunis
51517.0	Bajpas.OP a.poplitea pom.vény:popliteopopliteál.bajp.	51540.42↔	Transpozícia a.vertebralis do a.subclavia
51517.1	Bajpas.OP a.poplitea pom.vény:popliteotrunkál.bajp.	51544.00↔	Transpozícia a.subclavia
51517.2	Bajpas.OP a.poplitea pom.vény:popliteokrurál.bajp.	51544.1↔	Transpozícia truncus brachiocephalicus
51517.3	Bajpas.OP a.poplitea pom.vény:popliteopedál.bajp.	51544.2↔	Transpozícia a.pulmonalis
51517.x	Bajpas.OP a.poplitea pom.vény:ostatné	51544.x↔	Transpozícia ciev:aa.hrudníka:ostatné
51518	Bajpas.OP artérie nohy pom.vény	51545.0↔	Transpozícia bližšie neurčenej časti a.iliaca
51519	Bajpas.OP vény pomocou vény	51545.1↔	Transpozícia a.iliaca externa
51521.0↔	Bajpas.OP aa.hlavy a krku pom.protézy:a.carotis-interpoz.	51545.2↔	Transpozícia a.iliaca interna
51521.1↔	Bajpas.OP aa.hlavy,krku p.protézy:karotic.bajp.extraanat.	51545.x↔	Transpozícia ciev:aa.panvy a trupu:ostatné
51521.2↔	Bajpas.OP aa.hlavy,krku p.protézy:karot-subklaviál.bajp	51546.0	Transpozícia a.hepatica
51521.3↔	Bajpas.OP aa.hlavy,krku p.protézy:karot.-vertebr.bajp.	51546.1	Transpozícia a.gastrica
51521.4	Bajpas.OP aa.hlavy,krku p.protézy:karot.-subklaviál.extraanat.	51546.2	Transpozícia a.lienalis
51521.5	Bajpas.OP aa.hlavy,krku p.protézy:aorto-karotický extraanat	51546.3↔	Transpozícia a.renalis
51521.x↔	Bajpas.OP artérie hlavy a krku pom.protézy:ost.	51546.4	Transpozícia a.mesenterica superior
51522.0↔	Bajpas.OP artérie ramena pomocou protézy:a.subclavia	51546.5	Transpozícia a.mesenterica inferior
51522.1↔	Bajpas.OP aa.ramena p.protézy:a.subcl-a.subclavia,extraanat.	51546.x↔	Transpozícia viscerálnej artérie, ostatné
51522.2↔	Bajpas.OP artérie ramena pom.protézy:subclaviofemorálny	51553.0	Iné plast.rekonštrukcie aorty ascendens
51522.3↔	Bajpas.OP aa.ramena pom.protézy:subclaviobifemorálny	51553.1	Iné plast.rekonštrukcie arcus aortye
51522.4↔	Bajpas.OP artérie ramena pomocou protézy:a.axillaris	51553.2	Iné plast.rekonštrukcie aorty thoracica
51522.5↔	Bajpas.OP aa.ram.p.protézy:a.axillaris-a.axillaris,extraanat.	51554.2↔	Iné plastické rekonštrukcie a.pulmonalis
51522.6↔	Bajpas.OP artérie ramena pom.protézy:axillofemorál.bajp.	51570.3	Rev.v.ciev.chir.pre krv.výmena ciev.graftu
51522.7↔	Bajpas.OP aa.rame p.protézy:axillobifemor.,extraanat.	51570.4	Rev.v.ciev.chir.pre krv.odstr.cievneho graftu
51522.x↔	Bajpas.OP artérie ramena pomocou protézy:ostatné	51570.7	Rev.v.ciev.chir.pre krv.výmena kardiálneho konduitu
51523↔	Bajpas.OP artérie hornej končatiny pomocou protézy	51571.3	Rev.v.ciev.chir.pre infekciu:výmena cievného graftu
51524.0↔	Bajpas.OP aorty pomocou protézy:aorta-a.carotis	51571.4	Rev.v.ciev.chir.pre infekciu:odstránenie cievného graftu
51524.1↔	Bajpas.OP aorty pomocou protézy:aorta-a.subclavia	5n020.1	Rek.pas.paž.ako s.v.:v re.pr.(pr.med.):„Gastr.p.up“ s.int.an.
51524.2	Bajpas.OP aorty pomocou protézy:aortoortálny bajp.	5n020.2	Rek.pas.paž.ako s.v.:v re.pr.(pr.med.):„Gastr.p.up“ a ce.an.
51524.3↔	Bajpas.OP aorty pomocou protézy:aortoiliakálny b.	5n020.3	Rek.pas.paž.ako s.výk.:v re.pr.(pr.med.):v.interpoz.ten.čr.
51524.4	Bajpas.OP aorty pomocou protézy:aortioifemorálny b.	5n020.4	Rek.pas.paž.ako s.v.:v re.pr.(pr.med.):s.interpoz.hrub.čr.
51524.5↔	Bajpas.OP aorty pomocou protézy:aortofemorálny bajp.	5n020.x	Rekonštr.pasáže pažer.ako sam.výk.v re.pr.(pr.med.):ost.
51524.6↔	Bajpas.OP aorty pomocou protézy:aortopopliteálny	5n021.1	Rek.pas.paž.ako s.v.:v pív.l.paž.(za.med.):„Gastr.p.up“ s.in.a.
51524.7	Bajpas.OP aorty pom.protézy:aorto-viscerálny bajpas	5n021.2	Rek.pas.paž.ako s.v.:v pív.l.paž.(za.med.):„Gastr.p.up“ s.ce.a.
51524.8↔	Bajpas.OP aorty pomocou protézy, aortobilakál.bajpas	5n021.3	Rek.pas.paž.ako s.v.:v pív.l.paž.(za.med.):voIn.inter.ten.čr.
51524.9↔	Bajpas.OP aorty pom.protézy:aortobifemorál.bajpas	5n021.4	Rek.pas.paž.ako s.v.:v pív.l.paž.(za.med.):s.interpoz.hrub.čr.

5n021.x	Rek.pas.pažer.ako s.výk.:v pôv.lôžku paž.(zad.med.):ost.	5n124.2	Biliopankreat.diverzia s duodenál.switchom:lsk.
5n029.1	I.rekntš.pas.pažer.,sam.v.Gastr.pull up s intratorak.anast.	5n124.4	Biliopankreat.diverzia s duod.switch:konverzia lsk.-lpt.
5n029.2	I.rekonšt.pas.pažer.,sam.v.Gastr.pull up s cervik.anast.	5n125.0	Vytv.žal.s-prípr.výk.pre biliopankr.diver.s dd.sw(l.fáza):lpt.
5n029.3	I.rekonšt.pas.pažer.ako samost.výk:s voľnou interpoz.ten.č.	5n125.2	Vytv.žal.s-prípr.výk.pre biliopankr.diver.s dd.sw(l.fáza):lsk.
5n029.4	Iná rekon.pasáže pažer.ako samost.v:s interpoziciou hr.č.	5n125.4	Vyt.žal.s-príp.v.pre biliop.diver.s dd.sw(l.fáza):konver.lsk.-lpt.
5n029.x	Iná rekonštr.pasáže pažeráka ako samost.v:ostatné	5n126.0	Duod.sw.s tv.1 spol.kan.ten.čr. po v.1žal.s:lpt.
5n02a	Rkšt.pas.p.atr.pažer.a oš.1 vr.ezfgtrach.fis.s ez-ez.anst.b.u.f	5n126.2	Duod.sw.s tv.1 spol.kan.ten.čr. po v.1ž.sondy:lsk.
5n02b	Rkšt.pas.p.atr.paž.a oš.1 vr.ezfgtrach.fis:s ez-ez.anst.s u.f	5n126.4	Duod.sw.s tv.1 spol.kan.ten.čr. po v.1ž.s:konv.lsk.-lpt.
5n02c	Rknš.pas.p.atr.paž.a oš.1 vr.ezfgtrach.fis:s interpoz.b.u.f.	5n129	Iná atypická parciálna resekcia žalúdka
5n02d	Rkšt.pa.p.atr.paž.a oš.1 vr.ezfgtrach.fis:s:interpoz.s u.f.	5n12a	Revizia po.res.žal:násl.rev.po Billroth-I res.
5n02e	Rkšt.pas.p.atr.paž.a oš.1 vr.ezfgtrach.fis.s:trnsmdst.n.b.u.f	5n12b	Rev.po.res.žal:zm.Billroth-I-res.na Billroth-II rekonšt.
5n02f	Rkšt.pas.p.atr.paž.a oš.1 vr.ezfgtrach.fis.s:trnsmdst.n.u.f.	5n12c	Rev.po.res.žal:zm.Billroth-I-res.na Roux-Y anast.
5n02g	Rkšt.pasáže p.atr.paž.a oš.1vr.ezfgtrach.fis:elong.ez.	5n12d	Revizia po.res.žal:násl.res.po Billroth-II res.
5n02h	Rknš.pas.p.atr.paž.a oš.1 vr.ezfgtrach.fis:podv.1 H-f.	5n12e	Rev.po.res.žal:zm.Billroth-II res.na Billroth-I rekonš.
5n02x	Rknš.pas.pažer.atrécii paž.a oš.1 vr.ezfgtrach.fis:iná	5n12f	Rev.po.res.žal:zm.Billroth-II res.na Roux-Y anas.
5n040	Parc.cervikálna ezofagektómia bez obnovenia kont.	5n12g	Rev.po.res.žal:premena s interpoziciou ten.č.
5n041	Parc.torakálna ezofagektómia bez obnovenia kont.	5n12h	Rev.po.res.žal:revizia interponátu ten.č/Roux-Y anas.
5n042	Parc.torakoabd.ezofagektómia bez obnovenia kont.	5n12x	Ostatná revizia po resekcii žalúdka
5n043	Parc.abdominálna ezofagektómia bez obnovenia kont.	5n130	Parc.2/3 resekcia žalúdka:s gastroduodenostómou [B I]
5n049	Iná parc.ezofagektómia bez obnovenia kont.	5n131	Parc.2/3 resekcia žalúdka:s gastrojejunistómou [B II]
5n04a	Parc.torakálna ezofagektómia s obnovením kont.	5n132	Parc.2/3 resekcia žalúdka:s gastrojejunistómou cez Roux-Y
5n04b	Parc.torakoabdominál.ezofagektómia s obnov.kont.	5n139	Parciálna 2/3 resekcia žalúdka:ostatné
5n04c	Parc.abdominálna ezofagektómia s obnovením kont.	5n13a.0	Subt.res.ž(4/5):s gastrjejnost.analg.BII:bez LNE
5n04x	Iná parc.ezofagektómia s obnovením kontinuity	5n13a.1	Subt.res.ž(4/5):s gstrjnst.anlg.BII:so sys.čast.odstr.LU
5n054.1	Tot.abdmncrv.ezfgkt.bez obn.kont.,tupá dísek.(transmed)	5n13a.2	Subt.res.žal(4/5)s gastrjejnost.anlg.BII:s lymfaden.
5n054.2	Tot.abdmncrv.ezfgkt.bez obn.kont. bez lymfadenektómie	5n13b.0	Subt.res.žal(4/5):s gastrojejnost.Roux-Y-anst:bez LNE
5n054.3	Tot.abdmncrv.ezfgkt.bez obn.kont. s lymfadenektómiou	5n13b.1	Subt.res.ž(4/5):s gastrjnost.Roux-Y-anst:so sys.č.ods.LU
5n054.x	Iná totálna ezofagektómia bez obnovenia kontinuity	5n13b.2	Subt.rs.žal(4/5):s gastrojejt.Roux-Y-anst:s LNE
5n05a.10	T.abdmncrv.ezfgkt.s obn.kon.,G.p.u."s intrat.an.,ot.ch.so sv.	5n13c.0	Subtot.res.žalúdka (4/5)s interpoziciou ten.č: bez LNE
5n05a.11	T.abdmncrv.ezfgkt.s obn.kon.,G.p.u."s intrat.an.,hybrid so sv.	5n13c.1	Subt.rs.žal(4/5)s interpoz.ten.č: so syst.čast.odstr.LU
5n05a.12	T.miniinv.abdmncrv.ezfgkt.s obn.k.,G.p.u."s intrat.an.so svor.	5n13c.2	Subtot.res.žalúdka (4/5)s interpoziciou ten.č: s LNE
5n05a.20	"T.abdmncrv.ezfgkt.s ob.kon."G.p.up" a s cervik.anas.,ot.ch.,s."	5n13x.0	Iné subtot.res.žalúdka (4/5) bez lymfadenektómie
5n05a.21	"T.abdmncrv.ezfgkt.s ob.kon."G.p.up" a s cervik.anas.,hy,s."	5n13x.1	Iné subt.res.žal(4/5) so syst.čast.odstr.LU
5n05a.22	"T.miniinv.abdmncrv.ezfgkt.s ob.k."G.p.up" a s cervik.anas.,s."	5n13x.2	Iné subtot.res.žalúdka (4/5) s lymfadenektómiou
5n05a.3	Tot.abdmncrv.ezfgkt.s ob.kon:s vof.interpoz.ten.č.	5n140.0	Tot.GE s ezfgjjunost.analg.BII bez tv.rzv:bez LNE
5n05a.4	Tot.abdcerv.ezfgkt.s ob.kon:s interpoz.hr.č.	5n140.1	Tot.GE s ezfgjjunost.analg.BII bez tv.rzv:s sys.č.ods.LU
5n05a.x	Tot.abdcerv.ezfgkt.s ob.kont:ost.	5n140.2	Tot.GE s ezfgjjunost.analg.BII bez tvorby rvz:s LNE
5n05b.10	T.thrkabdm.ezfgkt.s obn.k.b.LNE,G.p.u."a s intrat.an.,o.ch.sv	5n141.0	Tot.GE s ezfgjjunost.analg.BII s tv.rzv.:bez LNE
5n05b.11	T.thrkabdm.ezfgkt.s obn.k.b.LNE,G.p.u."a intrat.an.,hyb.sv	5n141.1	Tot.GE s ezfgjjunost.analg.BII s tv.rzv:s sys.č.ods.LU
5n05b.12	T.miniinv.torakabdm.ezfgkt.s obn.k.b.LNE,G.p.u."a intrat.an.s.	5n141.2	Tot.GE s ezfgjjunost.analg.BII s tv.rzv:s LNE
5n05b.20	T.thrkabdm.ezfgkt.s obn.k.b.LNE,G.p.u."s cervik.an.,ot.ch.,sv.	5n142.0	Tot.GE s ezfgjjunost.Roux-Y anast bez tv.rev.zev.:bez LNE
5n05b.21	T.thrkabdm.ezfgkt.s obn.k.b.LNE,G.p.u."s cervik.an.,h.svor.	5n142.1	Tot.GE s ezfgjjunost.Roux-Y anast bez tv.rzv:s sys.č.ods.LU
5n05b.22	T.miniinv.torakabdm.ezfgkt.s obn.k.b.LNE,G.p.u."cervik.an.svor.	5n142.2	Tot.GE s ezfgjjunost.Roux-Y anast bez tv.rzv:s LNE
5n05b.3	Tot.thrkabdm.ezfgkt.s obn.k.b.LNE:s vof.interpoz.ten.č.	5n143.0	Tot.GE s ezfgjjunost.Roux-Y anast s tv.rzv:bez LNE
5n05b.4	Tot.thrkabdm.ezfgkt.s obn.k.bez LNE:s interpoziciou hr.č.	5n143.1	Tot.GE s ezfgjjunost.Roux-Y anast s tv.rzv:s sys.č.ods.LU
5n05b.x	Tot.thrkabdm.ezfgkt.s ob.k.b.LNE:ost.	5n143.2	Tot.GE s ezfgjjunost.Roux-Y anast s tv.rzv:s LNE
5n05c.10	T.thrkabdm.ezfgkt.s obn.k.s LNE,G.p.up" s intrat.an.,ot.ch.sv.	5n144.0	Tot.GE s interpoz.tenk.čr.bez tv.rzv:bez LNE
5n05c.11	T.thrkabdm.ezfgkt.s obnov.k.s LNE,G.p.up" s intrat.an.,h.sv.	5n144.1	Tot.GE s interpoziciou tenk.č.bez tv.rzv:s sys.č.ods.LU
5n05c.12	T.miniinv.torakabdm.ezfgkt.s obn.k.s LNE,G.p.up" intrat.an.sv.	5n144.2	Tot.GE s interpoz.tenk.čreva bez tv.rzv:s LNE
5n05c.20	T.thrkabdm.ezfgkt.s obn.k.s LNE,G.p.up" s cervik.an.,ot.ch.sv.	5n145.0	Tot.GE s interpoz.tenk.čr.s tv.rzv:bez LNE
5n05c.21	T.thrkabdm.ezfgkt.s obnov.k.s LNE,G.p.up" s cervik.an.,h.sv.	5n145.1	Tot.GE s interpoziciou tenk.č.s tv.rzv:s sys.č.ods.LU
5n05c.22	T.miniinv.torakabdm.ezfgkt.s obnov.k.s LNE,G.p.up" c.an.sv.	5n145.2	Tot.GE s interpoz.tenk.čreva s tv.rzv:s LNE
5n05c.3	Tot.thrkabdm.ezfgkt.s obnov.kont.s LNE:s vof.interpoz.ten.č.	5n146.0	Tot.GE, ektómia zvyškového (reziduálneho) žalúdka:bez LNE
5n05c.4	Tot.thrkabdm.ezfgkt.s obnov.kont.s LNE:s interpoz.hr.č.	5n146.1	Tot.GE, ekt.zvyš.žal.:syst.čas.odstr.LU
5n05c.x	Tot.thrkabdm.ezfgkt.s obnov.kont.s LNE:ost.	5n146.2	Tot.GE,ektómia zvyškového (reziduálneho) žalúdka:s LNE
5n05x.3	Iná tot.ezofagektómia s obnov.kont:s voľnou interpoz.ten.č.	5n14a.0	Tot.GE so subt.res.pažer.s interpoziciou ten.č.:bez LNE
5n05x.4	Iná tot.ezofagektómia s obnovením kont:s interpoz.hr.č.	5n14a.1	Tot.GE so sbt.rs.pažer.s interpoz.ten.č:syst.čas.odstr.LU
5n05x.5	Salavge ezofagektómia	5n14a.2	Tot.GE so subt.res.pažer.s interpoziciou ten.č.:s LNE
5n05x.x	Iná totálna ezofagektómia s obnovením kont:ost.	5n14b.0	Tot.GE so subt.res.pažeráka s interpoziciou hr.č.:bez LNE
5n060.1	Subt.ezfgkt.torakofrenolaparotom. s náhradou žal.	5n14b.1	Tot.GE so sbt.rs.pažer.s interpoz.hr.č:syst.čas.odstr.LU
5n060.2	Subt.ezfgkt.torakofrenolaparot.,voľnou interpoz.ten.č.	5n14b.2	Tot.GE so subt.res.pažer. s interpoziciou hr.č:s LNE
5n060.3	Subt.ezfgkt.torakofrenolaparot.,s interp.hr.čreva	5n14x.00	Iná tot.GE bez subtotál.resekcie pažer:bez LNE
5n060.x	Subtotálna ezofagektómia torakofrenolaparotomicky, ost.	5n14x.01	Iná tot.GE bez subtotál.resekcie pažer:s syst.čas.odstr.LU
5n120	Atypická parc.res.žalúdka:segmentárna resekcia	5n14x.02	Iná tot.GE bez subtotál.resekcie pažer:s LNE
5n121	Atypická parc.res.žalúdka:resek.kard.s vyťah.zvyš.žal.	5n14x.10	Tot.GE so subt.res.pažeráka bez lymfadenektómie:iné
5n122	Atypická parc.res.žalúdka:antrektómia	5n14x.11	Tot.GE so subt.res.ezofagu a s čas.syst.odstr.LU:iné
5n123.0	Biliopankr.div.(Scopinaro):laparotom.	5n14x.12	Tot.GE so subt.res.ezofagu a s lymfadenektómiou:iné
5n123.2	Biliopankr.diverzia (Scopinaro):lsk.	5n150.0	Rozš.subt.res.žal.s gstrjnst.anlg.BII:bez LU
5n123.4	Biliopankr.div.(Scopinaro):konverzia lsk.-lpt.	5n151.0	Rzš.sbt.rs.ž.s gstrjnst.Roux-Y-anst.bez odstr.LU
5n124.0	Biliopankreat.diverzia s duodenál.switchom:lpt.	5n152.0	Rozš.subt.res.žalúdka s interpozic.ten.č.:bez LU



5n159	Rozš.subt.res.žalúdka bez syst.odstr.LU:ostatné	5n236.4	Parciálna resekcia ilea:konv.lsk.-lpt.
5n15a.2	Rozš.sbt.rs.ž.s.gstrjinst.anlg.BII:so systemat.LNE	5n238	Res.ten.č.odstránenie transplantátu použitého z ten.č.
5n15b.2	Rozš.sbt.rs.ž.s.gstrjinst.Roux-Y-anast:so systemat.LNE	5n240.01	Parciál.segment.resekcia hr.č:laparotomicky s anast.
5n15c.2	Rozš.subt.res.žalúdka s interpozic.ten.č:so systemat.LNE	5n240.02	Parc.segm.res hr.č:laparotom.s enterostóm.a slep.uzav
5n15x	Rozš.subt.res.žalúdka so syst.odstr.LU:ostatné	5n240.03	Parc.segm.res hr.č:laparotom.s 2 enterost.
5n160.0	Rozš.GE(s res.sused.org.)s ezfgjinst.anlg.BII bez tv.rzv:bez LNE	5n240.04	Parc.segm.res hr.č:laparotom.s anast.a an.praet.natur
5n160.2	Rozš.GE(s res.s.org.)s ezfgjinst.anlg.BII bez tv.rzv:so syst.LNE	5n240.21	Parciál.segment.res.hr.č:laparoskop.s anast.
5n161.0	Rozš.GE(s res.sused.org.)s ezfgjinst.anlg.BII stv.rzv:bez LNE	5n240.25	Parciál.segment.res.hr.č:evla:lsk s enterost.
5n161.2	Rozš.GE(s res.s.org.)s ezfgjinst.anlg.BII s tv.rzv:so syst.LNE	5n240.4	Parciál.segment.res.hr.č:evla:konverzia lsk.-lpt.
5n162.0	Rozš.GE(s res.sused.o.)s ezfgjinst.Roux-Y bez tv.rzv:bez LNE	5n240.x	Parciál.segment.res.hr.č:evla:ostatné
5n162.2	Rozš.GE(s res.s.org.)s ezfgjinst.Roux-Y bez tv.rzv:so syst.LNE	5n241.01	Parc.mnohopočet.segm.res.hr.č:laparotom.s anast.
5n163.0	Rozš.GE(s res.sused.o.)s ezfgjinst.Roux-Y s tv.rzv:bez LNE	5n241.02	Parc.mnohopočet.segm.res.hr.č:lpt.s enterostóm.a slep.uz.
5n163.2	Rozš.GE(s res.s.org.)s ezfgjinst.Roux-Y s tv.rzv:so syst.LNE	5n241.03	Parc.mnohopočet.segm.res.hr.č:lpt.s 2 enterost.
5n164.0	Rozš.GE(s res.sused.o.)s ezfgjinst.interp.t.č.bez tv.rzv:bez LNE	5n241.04	Parc.mnohopočet.segm.res.hr.č:lpt.s anast.a an.praet.
5n164.2	Rozš.GE(s res.s.org.)s ezfgjinst.interp.t.č.bez tv.rzv:so syst.LNE	5n241.21	Parc.mnohopočet.segm.res.hr.č:laparoskop.s anast.
5n165.0	Rozš.GE(s res.sused.o.)s ezfgjinst.interp.t.č.s tv.rzv:bez LNE	5n241.25	Parc.mnohopočet.segm.res.hr.č:laparoskop.s enterost.
5n165.2	Rozš.GE(s res.s.org.)s ezfgjinst.interp.t.č.s tv.rzv:so syst.LNE	5n241.4	Parc.mnohopočet.segm.res.hr.č:konv.lsk.-lpt.
5n166.2	Rozš.GE:ektómia zbytk.časti žalúdka so syst.LNE	5n241.x	Parc.mnohopočetná segmentárna resekcia hr.č:ostatné
5n16x	Rozš.GE (s res.iného sus.org.)so systematickou LNE:ost.	5n244.01	Pravostr.hemikolektómia:laparotom.s anast.
5n16x.0	Rozš.GE (s res.iného sus.org.) bez lymfadenektómie:ost.	5n244.02	Pravostr.hemikolektómia:lpt.s enterostóm.a slep.uz.
5n170.0	Gastroduodenostómia:laparotomicky	5n244.03	Pravostr.hemikolektómia:lpt.s 2 enterost.
5n170.2	Gastroduodenostómia:laparoskopicky	5n244.04	Pravostr.hemikolektómia:lpt.s anast.a an.praet.
5n170.4	Gastroduodenostómia:konv.laparoskop.-laparot.	5n244.21	Pravostr.hemikolektómia:lsk s anast.
5n171.0	Predná gastroenterostómia:laparotomicky	5n244.25	Pravostr.hemikolektómia:lsk s enterostómiou
5n171.2	Predná gastroenterostómia:laparoskopicky	5n244.4	Pravostr.hemikolektómia:konv.lsk.-lpt.
5n171.4	Predná gastroenterostómia:konv.laparoskop.-laparot.	5n244.x	Pravostr.hemikolektómia:ost.
5n172.0	Zadná gastroenterostómia:laparotomicky	5n245.01	Parciál.res.colon transversum:laparotom.s anast.
5n172.2	Zadná gastroenterostómia:laparoskopicky	5n245.02	Parciál.res.colon transversum:lpt.s enterostóm.a slep.uz.
5n172.4	Zadná gastroenterostómia:konv.laparoskop.-laparot.	5n245.03	Parciál.res.colon transversum:lpt.s 2 enterost.
5n173.0	Revízia gastroenterostómie bez res.žalúdka:laparot.	5n245.04	Parciál.res.colon transversum:lpt.s anast.a an.praet.
5n173.2	Revízia gastroenterostómie bez res.žalúdka:laparoskop.	5n245.21	Parciál.res.colon transversum:lsk s anast.
5n173.4	Revízia gastroenterostómie bez res.žalúdka:zm.lsk.-lpt.	5n245.25	Parciál.res.colon transversum:lsk s enterostómiou
5n174.0	GEA b.res.ž:zoš.stpl/trnss.gastrojejnst.Roux-Y:lpt.	5n245.4	Parciál.res.colon transversum:konv.lsk.-lpt.
5n174.2	GEA b.res.žal:zoš.stpl/transs.gastrojejnst.,Roux-Y:lsk.	5n245.x	Parciál.resekcia colon transversum:ost.
5n174.4	GEA b.res.žal:zoš.stpl/trnss.gastrojejnst.Roux-Y:zm.lsk.-lpt.	5n246.01	Ľavostr.hemikolektómia:laparotom.s anast.
5n175.0	GEA b.res.ž:zoš.stapl./transs.s gastrojejnst.analg.BII:lpt.	5n246.02	Ľavostr.hemikolektómia:lpt.s enterostóm.a slep.uz.
5n175.2	GEA b.res.žal:zoš.stapl./transs.s gastrojejnst.anlg.BII:lsk.	5n246.03	Ľavostr.hemikolektómia:lpt.s 2 enterost.
5n175.4	GEA b.rs.ž:zoš.stapl./transs.s gastrojejnst.anlg.BII:zm.lsk.-lpt.	5n246.04	Ľavostr.hemikolektómia:lpt.s anast.a an.praet.
5n17x.0	Iná GEA bez res.žalúdka:laparot.	5n246.21	Ľavostr.hemikolektómia:lsk s anast.
5n17x.2	Iná GEA bez res.žalúdka:laparoskop.	5n246.25	Ľavostr.hemikolektómia:lsk s enterostómiou
5n17x.4	Iná GEA bez res.žalúdka:konv.lsk.-lpt.	5n246.4	Ľavostr.hemikolektómia:konv.lsk.-lpt.
5n194.0	Uzavretie fistuly medzi hr.č a žalúdkom:lpt.	5n246.x	Ľavostr.hemikolektómia:ost.
5n194.2	Uzavretie fistuly medzi hr.č a žalúdkom:lsk.	5n247.01	Parc.res.colon sigmoideum:laparotom.s anast.
5n194.4	Uzavretie fistuly medzi hr.č a žalúdkom:zm.lsk.-otv.ch.	5n247.02	Parc.res.colon sigmoideum:lpt.s enterostóm.a slep.uz.
5n20a	Bajpasové anastomózy:ten.č k ten.č	5n247.03	Parc.res.colon sigmoideum:lpt.s 2 enterost.
5n20b	Bajpasové anastomózy:duodena k duodenu	5n247.04	Parc.res.colon sigmoideum:lpt.s anast.a an.praet.
5n20c	Bajpasové anastomózy:ten.č k hr.č	5n247.21	Parc.res.colon sigmoideum:lsk s anast.
5n20d	Bajpasové anastomózy:hr.č-hr.č	5n247.25	Parc.res.colon sigmoideum:lsk s enterostómiou
5n20e	Bajpasové viacpočetné anastomózy čriev	5n247.4	Parc.res.colon sigmoideum:konv.lsk.-lpt.
5n20x	Bajpasové anastomózy čriev:iné	5n247.x	Parc.res.colon sigmoideum:ost.
5n230.0	Segmentárna resekcia duodena:lpt.	5n248.01	Res.viac.sused.č.hr.č[subst.res.hr.č.]:lpt.s anast.
5n230.2	Segmentárna resekcia duodena:lsk.	5n248.02	Res.viac.sused.č.hr.č[subst.res.hr.č.]:lpt.s enterost.sl.u.
5n230.4	Segmentárna resekcia duodena:konv.lsk.-lpt.	5n248.03	Res.viac.sused.č.hr.č[subst.res.hr.č.]:lpt.s 2 enterost.
5n231.0	Segmentárna resekcia jejunu:lpt.	5n248.04	Res.viac.sused.č.hr.č[subst.res.hr.č.]:lpt.s anast.a an.praet.
5n231.2	Segmentárna resekcia jejunu:lsk.	5n248.21	Res.viac.sused.č.hr.č[subst.res.hr.č.]:lsk s anast.
5n231.4	Segmentárna resekcia jejunu:konv.lsk.-lpt.	5n248.25	Res.viac.sused.č.hr.č[subst.res.hr.č.]:lsk s enterost.
5n232.0	Segmentárna resekcia ilea:lpt.	5n248.4	Res.viac.sused.č.hr.č[subst.res.hr.č.]:konv.lsk.-lpt.
5n232.2	Segmentárna resekcia ilea:lsk.	5n248.x	Res.viac.sused.č.hr.č[subst.res.hr.č.]:ost.
5n232.4	Segmentárna resekcia ilea:konv.lsk.-lpt.	5n250.02	Tot.kolektómia:otv.chir.s ileorek.anast.a rz.(Pouch)
5n233.0	Viacnásob.segmentárna resekcia tenk.čr:lpt.	5n250.03	Tot.kolektómia:otv.chir.s ileorek.anast.bez rz.(Pouch)
5n233.2	Viacnásob.segmentárna resekcia tenk.čr:lsk.	5n250.04	Tot.kolektómia:otv.chir.s ileoanál.anast.a rz.(Pouch)
5n233.4	Viacnásob.segmentárna resekcia tenk.čr:konver.lsk.-lpt.	5n250.05	Tot.kolektómia:otv.chir.s ileoanál.anast.bez rz.(Pouch)
5n234.0	Parciálna resekcia duodena:lpt.	5n250.08	Tot.kolektómia:otv.ch.s ileostómiou
5n234.2	Parciálna resekcia duodena:lsk.	5n250.26	Tot.kolektómia:lsk.s anast.a rezervoárom(Pouch)
5n234.4	Parciálna resekcia duodena:konv.lsk.-lpt.	5n250.27	Tot.kolektómia:lsk.s anast.bez rezervoáru (Pouch)
5n235.0	Parciálna resekcia jejunu:lpt.	5n250.28	Tot.kolektómia:laparoskopicky s ileostómiou
5n235.2	Parciálna resekcia jejunu:lsk.	5n250.4	Tot.kolektómia:konverzia lsk.-lpt.
5n235.4	Parciálna resekcia jejunu:konv.lsk.-lpt.	5n250.x	Tot.kolektómia:ostatné
5n236.0	Parciálna resekcia ilea:lpt.	5n251.02	Tot.proktokolektómia:otv.chir.s ileorek.anst.a rz.(Pouch)
5n236.2	Parciálna resekcia ilea:lsk.	5n251.03	Tot.proktokolekt.:otv.chir.s ileorek.anst.bez rz.(Pouch)

5n251.04	Tot.proktokolektómia:otv.chir.s ileoanál.anst.a rz.(Pouch)	5n265.03	Rozš.res.colon sigmoid.s odstr.sused.org:o.ch.s2 eneterost.
5n251.05	Tot.kolektómia:otv.chir.s ileoanál.anst.bez rz.(Pouch)	5n265.04	Rozš.res.c.sigmoid.s odstr.sused.org:o.ch.s anst.An.praet.
5n251.08	Tot.proktokolektómia:otv.ch.s ileostómiou	5n265.20	Rozš.res.col.sigmoideum s odstr.sus.org:lsk.bez anst.
5n251.26	Tot.proktokolektómia:laparorsk.s anast.a rezervoárom(Pouch)	5n265.21	Rozš.res.col.sigmoideum s odstr.sus.org:lsk.s anast.
5n251.27	Tot.proktokolekt.:laparorsk.s anast.bez rezervoáru (Pouch)	5n265.4	Rozš.res.col.sigmoid.s odstr.sus.org:konver.lsk.-lpt.
5n251.28	Tot.proktokolektómia:laparorsk. s ileostómiou	5n265.x	Rozš.res.col.sigmoid.s odstr.sus.org:ost.
5n251.4	Tot.proktokolektómia:konverzia lsk.-lpt.	5n26x.x	Iná rozšír.resekcia hr.čreva s odstr.sused.org:ost.
5n251.x	Tot.proktokolektómia:ost.	5n290	Odstránenie črevného segm.ako samost.v:duodenum
5n252.02	T.kolekt.s proktomusekt:o.ch.s ilrekt.anast.a rezerv.(Pouch)	5n291	Odstř.črevného segm.ako samost.v:vejnum/lleum
5n252.03	T.kolekt.s proktomusekt:o.ch.s ilrek.anast.b.rez(Pouch)	5n292	Odstř.črevného segm.ako samost.v:kolon
5n252.04	T.kolekt.s proktomusekt:o.ch.s ilan.anast.a rez.(Pouch)	5n29x	Odstř.črevného segm.ako samost.v:ostatné
5n252.05	T.kolekt.s proktomusekt:o.ch.s ilan.al.anst.b.rez.(Pouch)	5n310.0	Vytv.terminál.caecumstómie ako samost.v:lpt.
5n252.08	Tot.kolektómia s proktomukosektómiou:otv.ch.s ileostómiou	5n310.2	Vytv.terminál.caecumstómie ako samost.v:lsk.
5n252.26	Tot.kolekt.s proktomukosekt:lsk s anast.a rezerv.(Pouch)	5n310.4	Vytv.terminál.caecumstómie ako samost.v:konver.lsk.-lpt.
5n252.27	Tot.kolekt.s proktomukosekt:lsk s anast.bez rzv.(Pouch)	5n311.0	Vytv.terminál.ascendostómie ako samost.v:lpt.
5n252.28	Tot.kolektómia s proktomukosekt.:lsk s ileostómiou	5n311.2	Vytv.terminál.ascendostómie ako samost.v:lsk.
5n252.4	Tot.kolektómia s proktomukosektómiou:konver.lsk.-lpt.	5n311.4	Vytv.terminál.ascendostómie-sam.v:konver.lsk.-lap
5n252.x	Tot.kolektómia s proktomukosektómiou:ost.	5n312.0	Vytv.terminál.transverzostómie ako samost.v:lpt.
5n25x.02	Iná tot.kolekt.a proktokolekt:otv.ch.s ileorek.anast.a rezerv.	5n312.2	Vytv.terminál.transverzostómie ako samost.v:lsk.
5n25x.03	Iná tot.kolekt.a proktokolekt:otv.ch.s ileor.anast.bez rezerv.	5n312.4	Vytv.termin.transverzostómie-sam.v:zm.lsk.-lpt
5n25x.04	Iná tot.kolekt.a proktokolekt:otv.ch.s ileoan.anast.a s rezerv.	5n313.0	Vytv.termin.descendostómie ako samost.v:lpt.
5n25x.05	Iná tot.kolekt.a proktokolekt:otv.ch.s ileoan.anast.bez rezerv.	5n313.2	Vytv.termin.descendostómie ako samost.v:lsk.
5n25x.08	Iná tot.kolektómia a proktokolektómia:otv.ch.s ileostómiou	5n313.4	Vytv.terminál.descendostómie-sam.v:konver.lsk.-lap
5n25x.26	Iná tot.kolekt.a proktokolekt:lsk.s anast.a rezerv.	5n314.0	Vytv.termin.sigmoideostómie ako samost.v:lpt.
5n25x.27	Iná tot.kolekt.a proktokolekt:lsk.s anast.bez rezerv.	5n314.2	Vytv.termin.sigmoideostómie ako samost.v:ómia:lsk.
5n25x.28	Iná tot.kolekt.a proktokolekt:lsk.s ileost	5n314.4	Vytv.termin.sigmoideostómie-sam.v:konver.lsk.-lap
5n25x.4	Iná tot.kolektómia a proktokolektómia:konver.lsk.-lpt.	5n315.0	Vytv.termin.ileostómie ako samost.v:lpt.
5n25x.x	Iná tot.kolektómia a proktokolektómia:ost.	5n315.2	Vytv.termin.ileostómie ako samost.v:lsk.
5n260.01	Rozš.dx hemikolekt.s odstr.sused.org:otv.ch.s anast.	5n315.4	Vytv.terminál.ileostómie-sam.v:zm.lsk.-lpt.
5n260.02	Rozš.dx hmkkkt.s ods.sused.org:otv.ch.s eneterost.a sl.u.	5n31x.0	Vytvorenie terminálnej enterostómie ako samost.v:ost.lpt.
5n260.03	Rozš.dx hmkkkt.s ods.sused.org:otv.ch.s 2 eneterost.	5n31x.2	Vytvorenie terminálnej enterostómie ako samost.v:ost. lsk.
5n260.04	Rozš.dx hmkkkt.s ods.sused.org:otv.ch.s anst.An.praet	5n31x.4	Vytv.terminál.enterostómie-sam.v:ost.konver.lsk.-lpt.
5n260.20	Rozš.dx hemikolekt.s odstr.sused.org:lsk.bez anast.	5n34a.0	Longitudinálne predĺženie čreva podľa Bianchiho
5n260.21	Rozš.dx hemikolektómia s ods.sused.org:lsk.s anast.	5n397.0	Sutúra ulkusu na čreve:laparotomicky
5n260.4	Rozš.dx hmkkkt.s odstr.sused.org:konver.lsk.-lpt.	5n397.2	Sutúra ulkusu na čreve:laparoskopicky
5n260.x	Rozš.dx hemikolektómia s odstr.sused.org:anast.	5n397.4	Sutúra ulkusu na čreve:konv.lsk.-lpt.
5n261.01	Rozš.sin.hemikolektómia s odstr.sused.org:o.ch.s anast.	5n397.x	Sutúra ulkusu na čreve:ostatné
5n261.02	Rozš.sin.hmkkkt s odstr.sused.org:o.ch.s eneterost.sl.u.	5n398.0	Opich ulkusu na čreve:laparotomicky
5n261.03	Rozš.sin.hmkkkt s odstr.sused.org:o.ch.s 2 eneterost	5n398.2	Opich ulkusu na čreve:laparoskopicky
5n261.04	Rozš.sin.hemikolekt.s odstr.sused.org:o.ch.s anas.An.praet.	5n398.4	Opich ulkusu na čreve:zm.lsk.-lpt.
5n261.20	Rozš.sin.hemikolektómia s odstr.sused.org:lsk.bez anst.	5n398.x	Opich ulkusu na čreve:ostatné
5n261.21	Rozš.sin.hmkkkt s odstr.sused.org.:lsk.s anst.	5n420.01	Pred.manžet.res.[S.rs]rekt.s uch.sfin:o.ch.s anst.
5n261.4	Rozš.sin.hmkkkt s odstr.sused.org.:zm.lsk.-lpt.	5n420.02	Pred.manžet.res.[S.rs]rekt.s uch.sfin:o.ch.s enterst.a sl.u.
5n261.x	Rozš.sin.hemikolektómia s odstr.sused.org.:ost.	5n420.21	Pred.manžet.res.[S.rs]rekt.s uch.sfin:lsk.s anst.
5n262.01	Rozš.subt.resekcia hr.čreva s odstr.sused.org.:o.ch.s anst.	5n420.22	Pred.manžet.res.[S.rs]rekt.s uch.sfin:lsk.s eneterst.a sl.u.
5n262.02	Rozš.subt.res.hr.čr.s odstr.sused.org.:o.ch.s eneterost.sl.uzav.	5n420.x	Pred.manžet.res.[S.rs]rekt.s uch.sfin:lsk.ost.
5n262.03	Rozš.subtot.res.hr.čreva s odstr.sused.org.:o.ch.s 2 eneterost	5n421.01	Zad.manžet.[S.rs] rekt.s uch.sfin.(rekt.z):o.ch.s anst.
5n262.04	Rozš.subt.res.hr.čreva s odstr.sused.org.:o.ch.s anas.An.praet.	5n421.02	Zad.manžet.[S.rs] rekt.s uch.sf.(rekt.z):ot.ch.s enterst.a sl.u.
5n262.20	Rozš.subt.res.s hr.čreva s odstr.sused.org.:lsk.bez anastom.	5n421.x	Zad.manžet.[S.rs] rekt.s uch.sfin.(rekt.z):lsk.ost.
5n262.21	Rozš.subt.resekcia hr.čr.s odstr.sused.org.:lsk.s anast.	5n422.01	Tubul.res.rekt.s uch.sfin.pri ponech.parapr:ot.ch.s anst.
5n262.4	Rozš.subtot.res.hr.čreva s odstr.sused.org.:konver.lsk.-lpt.	5n422.02	Tubul.res.rekt.s uch.sf.pri ponech.parapr:ot.ch.s enetrst.a sl.u.
5n262.x	Rozš.subtot.resekcia hr.čreva s odstr.sused.org.:ost.	5n422.21	Tubul.res.rekt.s uch.sfin.pri ponech.parapr:lsk.s anst.
5n263.01	Rozšír.kolektómia s odstr.sused.org:otv.ch.s anast.	5n422.22	Tubul.res.rekt.s uch.sfin.pri ponech.parapr:lsk.s enetrst.
5n263.02	Rozšír.kolektómia s odstr.sused.org:o.ch.s enterost,sl.uzav.	5n422.7	Tubul.res.rekt.s uch.sfin.pri ponech.parapr:peranal.
5n263.03	Rozšír.kolektómia s odstr.sused.org:o.ch.s 2 eneterost.	5n422.x	Tubul.res.rekt.s uch.sfin.pri ponech.parapr:ost.
5n263.04	Rozšír.kolektómia s odstr.sused.org:o.ch.s anast.An.praet.	5n423.01	Pred.res.rekta pri uchovaní sfinkteru:otv.ch.s anst.
5n263.20	Rozšír.kolektómia s odstr.sused.org:lsk.bez anastom.	5n423.02	Predná res.rekta pri uchov.sfin:otv.ch.s enetrst.a sl.u.
5n263.21	Rozšír.kolektómia s odstr.sused.org:lsk.s anast.	5n423.21	Pred.res.rekta pri uchovaní sfinkteru:lsk.s anast.
5n263.4	Rozšír.kolektómia s odstr.sused.org:konver.lsk.-lpt.	5n423.22	Pred.res.rekta pri uch.sfin:lsk.s enetrst.a sl.u.
5n263.x	Rozšír.kolektómia s odstr.sused.org:ost.	5n423.x	Res.rekta pri uchovaní sfinkteru:predná resekcia:ost.
5n264.01	Rozš.proktokolektómia s odstr.sus.org:o.ch.s anst.	5n424.01	Vysoká pred.res.rekta s uch.sfin:otv.ch.s anast.
5n264.02	Rozš.proktokolektómia s odstr.sus.org:o.ch.s eneterost.sl.u	5n424.02	Vys.pred.res.rekt.s uch.sfin:otv.ch.s enetrst.a sl.uzáv.
5n264.03	Rozš.proktokolektómia s odstr.sus.org:o.ch.s 2 eneterost	5n424.21	Vysoká pred.res.rekt.s uchov.sfin:lsk.s anst.
5n264.04	Rozš.proktokolektómia s odstr.sus.org:o.ch.s anst.An.praet.	5n424.22	Vys.pred.res.rekt.s uch.sfin:lsk.s enetrst.a sl.u.
5n264.20	Rozš.proktokolektómia s odstr.sused.org:lsk.bez anst.	5n424.x	Vysoká predná resekcia rekta pri uchovaní sfinkteru:ost.
5n264.21	Rozš.proktokolektómia s odstr.sused.org:lsk.s anast.	5n425.01	Hlboká pred.res.rekt.s uch.sfin:otv.ch.s anast.
5n264.4	Rozš.proktokolektómia s odstr.sused.org:konver.lsk.-lpt.	5n425.02	Hlb.pred.res.rekt.s uch.sfin:otv.ch.s enetrst.a sl.u.
5n264.x	Rozš.proktokolektómia s odstr.sused.org:ost.	5n425.21	Hlboká pred.res.rekt.s uch.sfin:lsk.s anst.
5n265.01	Rozš.res.colon sigmoid.s odstr.sused.org:o.ch.s anst.	5n425.22	Hlb.pred.res.rekt.s uch.sfin:lsk.s enterst.a sl.u.
5n265.02	Rozš.res.c.sigmoid.s odstr.sused.org:o.ch.s eneterost.sl.u.	5n425.x	Hlboká predná resekcia rekta pri uchovaní sfinkteru:ost.

5n426.01	Hlb.pred.res.rekt.s uchov.sfin s peran.anst:otv.ch.s anst.	5n720.0	Enukleácia tumoru pankreasu:laparotomicky
5n426.21	Hlb.pred.res.rekt.s uchov.sfin s peran.anst:lsk.s anst.	5n720.2	Enukleácia tumoru pankreasu:laparoskopicky
5n426.x	Hlboká pred.res.rekt.s uch.sfin s peranál.anstom:ost.	5n721.0	Parciál.I-str.pankreatektómia bez anastomózy:ipt.
5n427.01	Rozš.prd.rs.rek s uch.sfin s ods.od ss.o:otv.ch.s anast.	5n721.2	Parciál.I-str.pankreatektómia bez anastomózy:lsk.
5n427.02	Rozš.pr.rs.rek s uch.sfin s ods.od ss.o:ot.ch.s enterst.a sl.uz.	5n721.4	Parciál.I-str.pankreatektómia bez anastomózy:zm.lsk.-lpt.
5n427.21	Rozš.pred.res.rek s uch.sfin s ods.od sus.org:lsk.s anast.	5n722	Parc.res.hlavy pankreasu:zachov.pyloru
5n427.22	Rozš.pred.res.rek s uch.sfin s ods.od ss.o:lsk.s entrost.a sl.uz.	5n723	Parc.res.hlavy pankreasu:zachov.duodena
5n427.x	Rozšír.pred.res.rek s uchov.sfin s ods.od ss.o:ost.	5n724	Segmentárna pankreatektómia
5n429.01	Iná res.rekta pri uchovaní sfikteru:otv.ch.s anast.	5n725	Parciálna pankreaektómia s čiastočnou resekciou žalúdka
5n429.02	Iná res.rekta pri uchovaní sfikteru:otv.ch.s entrost.a sl.uzáv.	5n72a	Tot.pankreatektómia:s parciálnou resekciou žalúdka
5n429.21	Iná res.rekta pri uchovaní sfikteru:lsk.s anast.	5n72b	Tot.pankreatektómia:zachov.pyloru
5n429.22	Iná res.rekta pri uchovaní sfikteru:lsk.s entrost.a sl.uzáv.	5n72c	Tot.pankreatektómia:zachov.duodena
5n429.x	Iná res.rekta pri uchovaní sfikteru:ost.	5n72d	Tot.pankreatektómia:ostránenie transplantátu pankreasu
5n42a.0	Abdominoperineálna res.rekta bez zachovania sfinkteru:lpt.	5n72x.0	Parciálna pankreatektómia, ostatné
5n42a.2	Abdominoperin.res.rekta bez zachov.sfinkteru:komb.otv.ch-lsk.	5n72x.1	Totálna pankreatektómia, ostatné
5n42a.x	Abdominoperineál.res.rekta bez zachovania sfinkteru:ost.	5n740	Anastomóza ductus pankreatikus:k žalúdku
5n42b	Abdominoper.res.rekta bez zachov.sfinkteru.s odstr.sus.org.	5n741	Anastomóza ductus pankreatikus:k jejunu
5n42c.1	Abdominosakr.res.rekt.bez zachov.sfinkt:lpt.,abdmnsakr	5n742	Anastomóza ductus pankreatikus:k duodenu
5n42c.2	Abdmosakr.res.rekt.bez zachov.sfinkt:komb.lpt-lsk,abdmnsakr	5n743	Anastom.d.pancreat:k jejunu,s Roux-Y-anastm.
5n42c.x	Abdominosakr.res.rekt.bez zachov.sfinkt:iná	5n74x	Anastomóza ductus pankreaticus:ostatné
5n42d	Abdominosakr.res.rekt.bez zachov.sfinkt s odstr.sus.org	5o315.0	Eviscerácia malej panvy u muža:otv.chir.
5n42e	Sakroperineálna res.rekta bez zachovania sfinkteru:	5o315.4	Eviscerácia malej panvy u muža:lsk.
5n42f	Perineálna res.rekta bez zachovania sfinkteru:	5o315.x	Eviscerácia malej panvy u muža:ostatné
5n42x	Resekcia rekta bez zachovania sfinkteru:ostatné	5o330.0	Vytv.rezervoáru moč.mechúra s použ.ilea:otv.chir.
5n43f	Grazilisova plastika anusu a sfinkterového aparátu	5o330.4	Vytv.rezervoáru moč.mechúra s použ.ilea:lsk.
5n510.0	Atyp.res.chor.tk. pečene, lokálna excízia:lpt.	5o330.x	Vytv.rezervoáru moč.mechúra s použ.ilea:iné
5n510.2	Atyp.res.chor.tk. pečene, lokálna excízia:lsk.	5o331.0	Vytv.rezervoáru moč.mech.s použ.hr.čreva:otv.chir.
5n510.4	Atyp.res.chor.tk. pečene, lokál.excízia:konv.lsk.-lpt.	5o331.4	Vytv.rezervoáru moč.mech.s použ.hr.čreva:lsk.
5n511.0	Resekcia endocysty pečene (Echinokokovej cysty):lpt.	5o331.x	Vytv.rezervoáru moč.mech.s použ.hr.čreva:ost.
5n511.2	Resekcia endocysty pečene (Echinokokovej cysty):lsk.	5o332.0	Vytv.rezervoáru moč.mech.s použitím ileocéka:otv.chir.
5n511.4	Res.endocysty pečene (Echinokok.cysty):konv.lsk.-lpt.	5o332.4	Vytv.rezervoáru moč.mech.s použitím ileocéka:lsk.
5n511.x	Res.endocysty pečene (Echinokok.cysty):ost.	5o332.x	Vytv.rezervoáru moč.mech.s použitím ileocéka:iné
5n512.0	Klinovitá resekcia chorého tkaniva pečene:lpt.	5o333.0	Vytv.rezervoáru moč.mech.s použ.žalúdka:otv.chir.
5n512.2	Klinovitá resekcia chorého tkaniva pečene:lsk.	5o333.4	Vytv.rezervoáru moč.mech.s použ.žalúdka:lsk.
5n512.4	Klinovitá resekcia chorého tkaniva pečene:zm.lsk.-lpt.	5o333.x	Vytv.rezervoáru moč.mech.s použ.žalúdka,ost.
5n512.x	Klinovitá resekcia chorého tkaniva pečene:ost.	5o334	Náhrada močového mechúra ortotopická
5n514.0	Lok.deš.chor.tk.pečene alk.inj.s využ.nav.zobraz.p:lpt.	5o335.0	Konv.inej s-vez.der.na náhr.rezerv(pouch):otv.chir
5n514.2	Lok.deš.chor.tk.pečene alk.inj.s využ.nav.zob.postup:lsk.	5o335.4	Konv.inej s-vez.der.na náhr.rezerv(pouch):lsk.
5n514.4	Lok.deš.chor.tk.pečene alk.inj.s využ.nav.zob.p:zm.lsk-lpt	5o335.x	Konv.inej s-vez.der.na náhr.rezerv(pouch):iné
5n514.x	Lok.deš.chor.tk.pečene alk.inj.s využ.nav.zob.p:os.	5o33x.0	Iná náhrada močového mechúra:otv.chir.
5n515.0	Lok.deštr.chor.tk.peč.induk.vysokofrekv.termterap:lpt.	5o33x.4	Iná náhrada močového mechúra:lsk.
5n515.2	Lok.deštr.chor.tk.peč.induk.vysokofrekv.termterap:lsk.	5o33x.x	Iná náhrada močového mechúra:iné
5n515.4	Lok.deštr.chor.tk.peč.induk.vysokofrekv.termterap:zm.lsk.-lpt.	5o907.1	Radikál.paraaortál.lymfadenektómia v kombi. s inými OP:lpt.
5n515.x	Lok.deštr.chor.tk.peč.induk.vysokofrekv.termterap:ost.	5o907.2	Radikál.paraaortál.lymfadenekt.kombi. s inými OP:lumbt.
5n51x.0	Iná lokálna deštr.chor.tk.pečene:lpt.	5o907.4	Radikál.paraaortál.lymfadenekt.kombi. s inými OP:lsk.
5n51x.2	Iná lokálna deštr.chor.tk.pečene:lsk.	5o907.x	Radikál.paraaortál.lymfadenekt.kombi. s inými OP:ost.
5n51x.4	Iná lokálna deštr.chor.tk.pečene:zm.lsk.-lpt.	5o908.1	Radik.panvová lymfadenektómia v kombi.s i.OP:lpt.
5n51x.x	Iná lokálna deštr.chor.tk.pečene:ost.	5o908.2	Radik.panvová lymfadenektómia v kombi.s i.OP:lumbt.
5n520	Segmentárna resekcia jedného segmentu pečene	5o908.4	Radik.panvová lymfadenektómia v kombi.s i.OP:lsk.
5n521	Ľavostranná hemihepatektómia	5o908.x	Radik.panvová lymfadenektómia v kombi.s i.OP:iné
5n522	Pravostranná hemihepatektómia	5q741	Radikálna vulvektómia
5n523	Trisegmentektómia pečene	5t380	Artrodéza sakroiliakálneho spojenia
5n524	Bisegmentektómia pečene	5t383↔	Artrodéza kolenného kĺbu
5n525	Resekcia pečene, ďalšie segmentárne kombinácie	5t387.0↔	Artrodéza členkového kĺbu bez ďalšieho kĺbu
5n52x	Anatomická (typická) resekcia pečene:ostatné	5t387.1↔	Artrodéza členkového kĺbu so subtalárnym kĺbom
5n531	Odstr.hepatál. transplantátu ako samostatný výkon	5t387.2↔	Artrodéza členk.kĺbu so subtalár.a Chopartovým kĺbom
5n532	Odstr.vlast.tkaniva pečene ako samost.výk.	5t388.1↔	Artrodéza sub talo:1 časť subtalárneho kĺbu
5n533	Ľ-str.bisegmentektómia pečene,Live org.darc.(in vivo)	5t388.2↔	Artrodéza sub talo:2 časti subtalárneho kĺbu
5n534	Ľ-str.hemihepatektómia pre org.darcovstvo počas života	5t388.3↔	Artrodéza sub talo:3 časti subtalárneho kĺbu
5n535	P-str.hemihepatektómia pre org.darcovstvo počas života	5t500.0↔	Impl.totál.endoprotézy bedr.kĺbu,necement.
5n536	Res.časti peč., ďalšie segm.kombi.pre org.darcov.poč.životu	5t500.1↔	Implantácia totál.endoprotézy bedr.kĺbu, cement.
5n53x	Hepatektómia pre transplantáciu, ostatné	5t500.2↔	Impl.totál.endoprotézy bedr.kĺbu,hybrid čiastoč.cement.
5n550	Sutúra a opich pečene za účelom hemostázy (po por.)	5t502.0↔	Impl.totál.špeciál.endoprotézy bedr.kĺbu, necementovaná
5n552	Rekonštrukcia pečene, plastika omenta	5t502.1↔	Impl.totál.špeciál.endoprotézy bedr.kĺbu, cementovaná
5n591.1	Incizia pečene:drenáž	5t502.2↔	Impl.totál.špeci.endoprotézy bedr.kĺbu, hybrid.čiasť.cement.
5n613.1	Biliodigestívna anastomóza k duodenu	5t503.0↔	Implant.cervikokapitál.protézy bedr.kĺbu,necement.
5n613.2	Biliodigestívna anastomóza k jejunu	5t503.1↔	Implantácia cervikokapitálnej protézy bedr.kĺbu,cement.
5n613.3	Biliodigestívna anastomóza k jejunu,interpoz.čr.klučky	5t504.0↔	Impl.bipolár.cervikokapit.protézy bedr.kĺbu,necement.
5n613.4	Biliodigestívna anastomóza k jejunu s Roux-Y	5t504.1↔	Impl.bipolár.cervikokapit.protézy bedr.kĺbu,cement.
5n613.5	Biliodigestívna anastomóza:ostatné	5t508.0↔	Impl.povrch.protézy hlavice femoru hip resurfacing,necement.

5t508.1↔	Impl.povrch.protézy hlavice femoru hip resurfacing,cement.	5t524.2↔	Impl.bikond.povrch.pr.kolena č.spoj.s pat.náhr.,hybrid
5t508.2↔	Impl.povrch.protézy hlavice femoru hip resurfacing,hybrid.	5t525.0↔	Impl.tot.endoprot.kolena spoj.bez pat.náhr.,necem
5t509.00↔	Impl.metaf.protézy hl.femuru s k.driek.bez acet.komp.,necemen.	5t525.1↔	Impl.tot.endoprot.kolena spoj.bez pat.náhr.,cement
5t509.01↔	Impl.metaf.protézy hl.femuru s k.driek.bez acet.komp.,cement.	5t525.2↔	Impl.tot.endoprot.kolena spoj.bez pat.náhr.,hybrid
5t509.10↔	Impl.metafyz.protézy hl.femuru.s kr.dr.s acet.komp.,necem.	5t526.0↔	Impl.tot.endopr.kolena spoj.s pat.náhr.,necement
5t509.11↔	Impl.metafyz.protézy hl.femuru.s kr.dr.s acet.kom.,cem.	5t526.1↔	Impl.tot.endopr.kolena spoj.s pat.náhr.,cement
5t509.12↔	Impl.metafyz.prot.hl.femuru.s kr.dr.s acet.kom.,hybrid č.cem.	5t526.2↔	Impl.tot.endopr.kolena spoj.s pat.náhr.,hybrid
5t50x.0↔	Iné implant.endoprotézy bedr.klbu,necement	5t527.10↔	Impl.patel.náhrady kolena,necem.patelár.komponenta
5t50x.1↔	Iné implantácie endoprotézy bedr.klbu,cement	5t527.11↔	Impl.patel.náhrady kolena,cement.patel.komponenta
5t50x.2↔	Iné implantácie endoprotézy bedr.klbu,hybrid	5t527.20↔	Impl.patel.náhrady kolena,patelofemor.necem.náhr.
5t510↔	Revizia endoprotézy bedrového klbu bez výmeny	5t527.21↔	Impl.patel.náhrady kolena,patelofemor.cem.náhrada
5t511.00↔	Vým.femor.kompon.protézy hl.femoru na cervikokap.nec.pr.hl.	5t527.22↔	Impl.patel.náhrady kolena, patelofem.hybrid.náhr.
5t511.01↔	Vým.femor.komponen.protézy hl.fe na cervikokap.cem.pr.hl	5t527.30↔	Impl.patel.náhrady kolena,izol.náhr.femor.plochy,necem.
5t511.2↔	Vým.femor.kompon.protézy hl.femoru na šp.pr.hl.f.	5t527.31↔	Impl.patel.náhrady kolena,izol.náhrada femor.plochy,cemen.
5t511.3↔	Vým.femor.komponen.protézy hl.femoru na bipol.pr.hl.f.	5t528.0↔	Impl.špeciál.protézy kolena,necement
5t511.4↔	Vým.femor.komponen.protézy hl.femoru na tot.necem.pr.hl.f.	5t528.1↔	Impl.špeciál.protézy kolena,cement
5t511.80↔	Vým.femor.komp.pr.hl.femuru.s kr.dr.s acet.komp.,necem.	5t528.2↔	Impl.špeciál.protézy kolena,hybrid
5t511.81↔	Vým.femor.komp.pr.hl.femuru:na tot.cem.pr.hl.f.	5t529.1↔	Impl.protézy kolena so zvýš.ohyb.schop.bez pat.náhr,cement
5t511.82↔	Vým.femor.komponenty pr.hl.femuru:na tot.hyb.pr.hl.f.	5t529.2↔	Impl.protézy kolena so zvýš.ohyb.schop.bez pat.náhr,hybrid
5t511.x↔	Vým.femorálnej komp.protézy hl.femuru:ostatné	5t52a.1↔	Impl.protézy kolena so zvýš.ohyb.schop.s pat.náhr,cement
5t512.10↔	Vým.femor.komp.protézy hl.femuru:ostatné	5t52a.2↔	Impl.protézy kolena so zvýš.ohyb.schop.s pat.náhr,hybrid
5t512.11↔	Vým.acetab.komponenty bedra na acetab.komp.,necem.	5t52b↔	Impl.interpozič.nezakotveného implantátu kolena
5t512.20↔	Vým.acet.komp.bedra na acet.komp,necem.s vým.hl.	5t52c.0↔	Impl.bikompart.protézy kolena bez pat.náhr,necement
5t512.21↔	Vým.acet.komp.bedra na acet.komp,cem.s vým.hl.	5t52c.1↔	Impl.bikompart.protézy kolena bez pat.náhr,cement
5t512.3↔	Vým.acetabulár.komponenty bedra na špeciál.prt.hl.f.	5t52c.2↔	Impl.bikompart.protézy kolena bez pat.náhr,hybrid
5t512.60↔	Vým.acetab.komp.bedra, izol.inlay bez vým.jamky	5t52d.0↔	Impl.bikompart.protézy kolena s patel.náhr,necement
5t512.61↔	Vým.acet.komp.bedra,izol.inlay bez vým.jamky s vým.hl	5t52d.1↔	Impl.bikompart.protézy kolena s patel.náhr,cement
5t512.80↔	Vým.acetab.komp.bedra na tot.necem.prot.hl.fem.	5t52d.2↔	Impl.bikompart.protézy kolena s patel.náhr,hybrid
5t512.81↔	Vým.acetab.komp.bedra na tot.cement.prot.hl.fem.	5t52e.0↔	Impl.endoprotet.klb.náhrady kolena bez pohyb.funk,necem
5t512.82↔	Vým.acetab.komp.bedra na tot.hybr.pr.hl.fem.	5t52e.1↔	Impl.endoprotet.klb.náhr.kolena bez pohyb.funk,cement
5t512.x↔	Vým.acetabulárnej komponenty bedra,ost.	5t52e.2↔	Impl.endoprotet.klb.náhr.kolena bez pohyb.funk,hybrid
5t513.2↔	Vým.cement.totál.endopr.bedra na šp.pr.hl.femuru	5t52x.0↔	Ostat.implantácia endoprotézy kolen.klbu,necement.
5t513.80↔	Vým.cem.tot.endopr.bedra na tot.necem.pr.hl.f.	5t52x.1↔	Ostat.implantácia endoprotézy kolen.klbu,cement.
5t513.81↔	Vým.cem.tot.endopr.bedra na tot.cem.pr.hl.fem.	5t52x.2↔	Ostat.implantácia endoprotézy kolen.klbu,hybrid.
5t513.82↔	Vým.cement.totál.endopr.bedra na tot.hybr.pr.hl.f.	5t530↔	Revizia endoprotézy kolenného klbu bez výmeny
5t513.x↔	Vým.cement.totál.endopr.bedra,ostatné	5t531.10↔	Vým.unikondylárnej prot.kolena na unikond.prot.,necem.
5t514.2↔	Vým.necem.tot.endopr.bedra na šp.pr.hl.f.	5t531.11↔	Vým.unikondylárnej prot.kolena na unikond.prot.,cem.
5t514.80↔	Vým.necem.tot.endopr.bedra na tot.necem.pr.hl.f.	5t531.20↔	Vým.unikond.prot.kolena na bikond.pov.pr.bez pat.náhr,necem
5t514.81↔	Vým.necem.tot.endopr.bedra na tot.cem.pr.hl.fem.	5t531.21↔	Vým.unikond.prot.kolena na bikond.pov.pr.bez pat.náhr,cem
5t514.82↔	Vým.necem.tot.endopr.bedra na tot.hybr.pr.hl.f.	5t531.30↔	Vým.unikond.prot.kolena na bikond.pov.pr.s patel.náhr,necem
5t514.x↔	Vým.necem.totál.endoprotézy bedra,ostatné	5t531.31↔	Vým.unikond.prot.kolena na bikond.pov.pr.s patel.náhr,cem.
5t515.2↔	Vým.hybrid.tot.endopr.bedra na špec.pr.hl.fem.	5t531.50↔	Vým.unikond.protézy kolena na totál.endopr.kolena spoj,necem.
5t515.80↔	Vým.hybrid.tot.endopr.bedra a tot.necem.pr.hl.f.	5t531.51↔	Vým.unikondyl.protézy kolena na totál.endopr.kolena spoj,cem.
5t515.81↔	Vým.hybrid.tot.endopr.bedra na tot.cem.pr.hl.fem.	5t531.52↔	Vým.unikond.prot.kolena na totál.endopr.kol.spoj-hyb/č.cem.
5t515.82↔	Vým.hybrid.tot.endopr.bedra na tot.hybr.pr.hl.f.	5t531.6↔	Vým.unikondylárnej protézy kolenného klbu inlay
5t515.x↔	Vým.hybridnej totálnej endoprotézy bedra,ost.	5t531.x↔	Vým.unikondylárnej protézy kolenného klbu, ostatné
5t516.2↔	Vým.totál.endoprotézy bedra na špec.pr.hl.f.	5t532.0↔	Vým.bikondyl.povrch.pr.kolena na bikond.povrch.p.rovn.typu
5t516.80↔	Vým.tot.endopr.bedra na špec.tot.necem.pr.hl.f.	5t532.40↔	Vým.bikondyl.povr.pr.kolena na bik.p.p.iný typ,necem.
5t516.81↔	Vým.tot.endopr.bedra na špec.tot.cemen.pr.hl.f.	5t532.42↔	Vým.bikondyl.povr.pr.kolena na bik.p.p.iný typ,hybrid/cem.
5t516.82↔	Vým.tot.endopr.bedra na špec.tot.hybr.pr.hl.fem.	5t532.50↔	Vým.bikondyl.povr.pr.kolena na totál.endopr.kol.spoj,necem.
5t516.x↔	Vým.tot.endoprotézy bedra na špeciálnu,ostatné	5t532.52↔	Vým.bikondyl.povr.pr.kolena na tot.endopr.kol.spoj,hybrid/cem.
5t51j.2↔	Vým.metafyz.pr.hl.f.s kr.driek.na špec.protézy.hl.fem.	5t532.6↔	Vým.bikondyl.povr.pr.kolena na špeciál.endopr.kol.,necem.
5t51j.80↔	Vým.metafyz.protézy.hl.f.s kr.driek.na tot.necem.pr.hl.f.	5t532.7↔	Vým.bikondyl.povr.pr.kolena na špeciál.endopr.kol.,cem.
5t51j.81↔	Vým.metafyz.protézy.hl.f.s kr.driek.na tot.cem.pr.hl.f.	5t532.8↔	Vým.bikondyl.povr.pr.kolena na špeciál.endopr.kol.,necem.
5t51j.82↔	Vým.metafyz.protézy hl.f.s kr.driek.na tot.hybr.pr.hl.f.	5t532.a0↔	Vým.bikondyl.povr.pr.kolena na špeciál.endopr.kol.,necem.
5t51j.x↔	Vým.metafyz.protézy hl.femuru s kr.driek.,ost.	5t532.a1↔	Vým.bikondyl.povr.pr.kolena na špeciál.endopr.kol.,cem.
5t520.0↔	Impl.unikondylár.protézy kolen.klbu,necement	5t532.x↔	Vým.bikondylárnej povrch.protézy kolena,ost.
5t520.1↔	Impl.unikondylár.protézy kolen.klbu,cement	5t533.0↔	Vým.spoj.totál.endoprotézy kolena rovnakého typu
5t520.2↔	Impl.unikondylár.protézy kolen.klbu,hybrid	5t533.50↔	Vým.spoj.totál.endopr.kolena na totál.endopr.kol.spoj-necem.
5t521.0↔	Imp.bikond.povr.prot.kolena bez spoj.bez pat.náhr.,necem	5t533.52↔	Vým.spoj.tot.endopr.kolena na tot.endopr.kol.spoj-hybr/cem.
5t521.1↔	Imp.bikond.povr.protézy kolena bez spoj.bez pat.náhr.,cem.	5t533.7↔	Vým.spoj.tot.endopr.kolena,vým.femorál.komponenty
5t521.2↔	Imp.bikond.povr.pr.kolena bez spoj.bez pat.náhr.,hybrid	5t533.8↔	Vým.spoj.tot.endopr.kolena,vým.femorál.komponenty
5t522.0↔	Impl.bikond.povr.pr.kolena bez spoj.s pat.náhr.,necem	5t533.9↔	Vým.spoj.tot.endopr.kolena,vým.femorál.komponenty
5t522.1↔	Impl.bik.povr.pr.kolena bez spoj.s pat.náhr.,cement	5t533.a0↔	Vým.spoj.tot.endopr.kolena na špec.endopr.kolena,necem.
5t522.2↔	Impl.bik.povr.pr.kolena bez spoj.s pat.náhr.,hybrid	5t533.a1↔	Vým.spoj.tot.endopr.kolena na špec.endopr.kolena,cem.
5t523.0↔	Impl.bikond.povr.pr.kolena č.spoj.bez pat.náhr.,necem	5t533.x↔	Vým.spoj.tot.endopr.kolena na špec.endopr.kolena,cem.
5t523.1↔	Impl.bikond.povr.pr.kolena č.spoj.bez pat.náhr.,cem	5t534.0↔	Vým.špec.protézy kolena rovnakého typu
5t523.2↔	Impl.bikond.povr.pr.kolena č.spoj.bez pat.náhr.,hybrid	5t534.7↔	Vým.špec.protézy kolena,vým.femor.komponenty
5t524.0↔	Impl.bikond.povrch.pr.kolena č.spoj.s pat.náhr.,necem	5t534.8↔	Vým.špec.protézy kolena,vým.femor.komponenty
5t524.1↔	Impl.bikond.povrch.prot.kolena č.spoj.s pat.náhr.,cem	5t534.9↔	Vým.špec.protézy kolena,vým.patelár.komp.

5t534.x↔	Výmena špeciálnej protézy kolena,ost.	5t65h.b0	Predná(inštrum.)korektív.spondylodéza,7-10 segm.prim.nest.
5t535.10↔	Vým.patelár.náhrady na necem.patelár.komp.	5t65h.b1	Predná(inštrum.)korektív.spondylodéza,7-10 segm.prim.stab.
5t535.11↔	Vým.patelár.náhrady na cement.patel.komponentu	5t65h.c0	Predná(inštrum.)korektív.spondylodéza,11 a viac s.prim.nest.
5t535.20↔	Vým.patel.náhrady na patelofemor.necem.náhr.	5t65h.c1	Predná(inštrum.)korektív.spondylodéza,11 a viac s.prim.stab.
5t535.21↔	Vým.patel.náhrady na patelofem.cement.náhr.	5t65j.a0	Zad.a pred.komb.(inštrum.)korekt.spondylodéza,3-6 s.pr.nest
5t535.22↔	Výmena Patel.náhr.na patelofem.hybr.náhr.	5t65j.a1	Zad.a pred.komb.(inštrum.)korekt.spondylodéza,3-6 s.pr.stab
5t535.30↔	Výmena Patelár.náhrady na necement.femorálnu náhradu	5t65j.b0	Zad.a pred.k.(inštrum.)korekt.spondylodéza,7-10 s.pr.nest
5t535.31↔	Výmena Patelár.náhrady na cement.femorálnu náhradu	5t65j.b1	Zad.a pred.k.(inštrum.)korekt.spondylodéza,7-10 s.pr.stab
5t536.42↔	V.pr.kol.so zvýš.ohyb.na p.so zvýš.ohyb.bez pat.náhr-hyb/cem	5t65j.c0	Zad.a pred.k.(inštrum.)korekt.spondylodéza,11-viac s.pr.nest
5t536.52↔	V.pr.kol.so zvýš.ohyb.na p.so zvýš.ohyb.s pat.náhr-hyb/cem	5t65j.c1	Zad.a pred.k.(inštrum.)korekt.spondylodéza,11-viac s.pr.stab
5t536.60↔	V.pr.kolena so zvýš.ohyb.na tot.e.spoj.bez Patel.n-nec	5t667.1	Otv.rep.chrbt(dynam.stabil):intervertebr.cage:1 segm.
5t536.61↔	V.pr.kolena so zvýš.ohyb.na tot.e.spoj.bez Patel.n-hyb/cem	5t667.2	Otv.rep.chrbt(dynam.stabil):intervertebr.cage:2 segm.
5t536.70↔	V.pr.kolena so zvýš.ohyb.na tot.e.spoj.s pat.náhr-necem	5t667.3	Otv.rep.chrbt(dynam.stabil):intervertebr.cage:3 segm.
5t536.71↔	V.pr.kolena so zvýš.ohyb.na tot.e.spoj.s pat.náhr-hyb/cem	5t667.4	Otv.rep.chrbt(dynam.stabil):intervertebr.cage:4 a v.segm
5t536.90↔	V.protézy kolena so zvýš.ohyb.sch.na špec.endopr-necem.	5t885.0↔	TPfasciokut.lal.sv.šf.a fasc.mikrovask.anast:hl,krk
5t536.92↔	V.protézy kolena so zvýš.ohyb.sch.na špec.endopr-hyb/cem.	5t885.1↔	TPfasciokut.lal.sv.šf.a fasc.mikrovask.anast:ram.klb,axila
5t536.x↔	Výmena protézy kolena so zvýš.ohyb.schopnosťou,ost.	5t885.2↔	TPfasciokut.lal.sv.šf.a fasc.mikrovask.anast:ram,lakeť
5t560.0↔	Implantácia endoprotézy členk.kĺbu,necem.	5t885.3↔	TPfasciokut.lal.sv.šf.a fasc.mikrovask.anast:predl.
5t560.1↔	Implantácia endoprotézy členk.kĺbu,cement.	5t885.4↔	TPfasciokut.lal.sv.šf.a fasc.mikrovask.anast:hr.stena,chr.b.
5t560.2↔	Implantácia endoprotézy členk.kĺbu,hybrid.čiasť.cem	5t885.5↔	TPfasciokut.lal.sv.šf.a fasc.mikrovask.anast:br.stena
5t571.00↔	Vým.endoprotézy členk.kĺbu na endoprot.členk.k.,necem.	5t885.6↔	TPfasciokut.lal.sv.šf.a fasc.mikrovask.anast:ingv.gen,gl.obl.
5t571.01↔	Výmena endoprotézy členk.kĺbu na endoprot.členk.kĺb,cement.	5t885.7↔	TPfasciokut.lal.sv.šf.a fasc.mikrovask.anast:steh,kol.
5t641.1	Dorzálna spondylodéza:1 segment	5t885.8↔	TPfasciokut.lal.sv.šf.a fasc.mikrovask.anast:predk.
5t641.2	Dorzálna spondylodéza:2 segmenty	5t885.9↔	TPfasciokut.lal.sv.šf.a fasc.mikrovask.anast:noha
5t641.3	Dorzálna spondylodéza:3 segmenty	5t885.x↔	TPfasciokut.lal.sv.šf.a fasc.mikrovask.anast:ost.
5t641.4	Dorzálna spondylodéza:4 segmenty	5t886.0↔	TPseptokut.lal.sv.šf.a fasc.mikrovask.anast:hl,krk
5t641.5	Dorzálna spondylodéza:5 segmentov	5t886.1↔	TPseptokut.lal.sv.šf.a fasc.mikrovask.anast:ram.klb,axila
5t641.6	Dorzálna spondylodéza:6 a viac segmentov	5t886.2↔	TPseptokut.lal.sv.šf.a fasc.mikrovask.anast:ram,lakeť
5t642.1	Ventrálna spondylodéza:1 segment	5t886.3↔	TPseptokut.lal.sv.šf.a fasc.mikrovask.anast:predl.
5t642.2	Ventrálna spondylodéza:2 segmenty	5t886.4↔	TPseptokut.lal.sv.šf.a fasc.mikrovask.anast:hr.sten,chr.b.
5t642.3	Ventrálna spondylodéza:3 segmenty	5t886.5↔	TPseptokut.lal.sv.šf.a fasc.mikrovask.anast:br.stena
5t642.4	Ventrálna spondylodéza:4 segmenty	5t886.6↔	TPseptokut.lal.sv.šf.a fasc.mikrovask.anast:ing.gen,gl.obl.
5t642.5	Ventrálna spondylodéza:5 segmentov	5t886.7↔	TPseptokut.lal.sv.šf.a fasc.mikrovask.anast:steh.,kol.
5t642.6	Ventrálna spondylodéza:6 a viac segmentov	5t886.8↔	TPseptokut.lal.sv.šf.a fasc.mikrovask.anast:predk.
5t643.1	Dorzál.a ventrál.komb.spondylodéza medzi stavcami:1 segm.	5t886.9↔	TPseptokut.lal.sv.šf.a fasc.mikrovask.anast:noha
5t643.2	Dorzál. a ventrál.komb.spondylodéza medzi stavcami:2 segm.	5t886.x↔	TPseptokut.lal.sv.šf.a fasc.mikrovask.anast:ost.
5t643.3	Dorzál. a ventrál.komb.spondylodéza medzi stavcami:3 segm.	5t887.0↔	TPmyokut.lal.sv.šf.a fasc.mikrovask.anast:hl,krk
5t643.4	Dorzál. a ventrál.komb.spondylodéza medzi stavcami:4 segm.	5t887.1↔	TPmyokut.lal.sv.šf.a fasc.mikrovask.anast:ram.klb,axila
5t643.5	Dorzál. a ventrál.komb.spondylodéza medzi stavcami:5 segm.	5t887.2↔	TPmyokut.lal.sv.šf.a fasc.mikrovask.anast:ram,lakeť
5t643.6	Dorzál. a ventrál.komb.spondylodéza medzi stavc:6 a viac s.	5t887.3↔	TPmyokut.lal.sv.šf.a fasc.mikrovask.anast:predl.
5t650.1	Náhr.tela stavca implantátom a kompl.rek.na chrbt:1stavc.	5t887.4↔	TPmyokut.lal.sv.šf.a fasc.mikrovask.anast:hr.stena,chr.b.
5t650.2	Náhr.tela stav.impl.a kompl.rekonštrukcia na chrbtici:2st.	5t887.5↔	TPmyokut.lal.sv.šf.a fasc.mikrovask.anast:bruš.stena
5t650.3	Náhr.tela stav.impl.a kompl.rekonštrukcia na chrbtici:3st.	5t887.6↔	TPmyokut.lal.sv.šf.a fasc.mikrovask.anast:ingv.gen,gl.obl.
5t650.4	Náhr.tela stav.impl.a kompl.rekonštrukcia na chrbtici:4st.	5t887.7↔	TPmyokut.lal.sv.šf.a fasc.mikrovask.anast:steh,kol.
5t650.5	Náhr.tela stav.impl.a kompl.rekonštr.na chrbtici:5 a v.st.	5t887.8↔	TPmyokut.lal.sv.šf.a fasc.mikrovask.anast:predk.
5t651.1	Náhr.tela stavca osobit.mat.a kompl.rek.na chrb:1st.	5t887.9↔	TPmyokut.lal.sv.šf.a fasc.mikrovask.anast:noha
5t651.2	Náhr.tela stavca osobit.mat.a kompl.rek.na chrb:2st.	5t887.x↔	TPmyokut.lal.sv.šf.a fasc.mikrovask.anast:ost.
5t651.3	Náhr.tela stavca osobit.mat.a kompl.rek.na chrb:3st.	5t888.0↔	TPosteo-myokut/fasciok.l.sv.šf.a f.mikrovask.anast:hl,krk
5t651.4	Náhr.tela stavca osobit.mat.a kompl.rek.na chrb:4st.	5t888.1↔	TPosteo-myok/fasciok.l.sv.šf.a f.mikrov.anast:rameno,axila
5t651.5	Náhr.tela stavca osobit.mat.a kompl.rek.na chrb:5 a v.st.	5t888.2↔	TPosteo-myok/fasciok.l.sv.šf.a f.mikrovask.anast:ram,lakeť
5t652	Náhr.tela stav.a kompl.rek.na chrb:pred.podp.štep bez korek.	5t888.3↔	TPosteo-myokut/fasciok.l.sv.šf.a f.mikrovask.anast:predl.
5t653	Náhr.tela stav.a kompl.rek.na chrb:pred.podp.štep s korek.	5t888.4↔	TPosteo-myok/fasciok.l.sv.šf.a f.mikrov.anas:hr.st,chr.b.
5t654	Kyféktómia	5t888.5↔	TPosteo-myokut/fasciok.l.sv.šf.a f.mikrov.anast:bruš.st.
5t655	Dorzálna korekcia na chrbtici bez ventrálného uvoľnenia	5t888.6↔	TPosteo-myok/fasciok.l.sv.šf.a f.mikrov.anast:ing.gen,gl.obl.
5t656	Dorzálna korekcia na chrbtici s ventrálnym uvoľnením	5t888.7↔	TPosteo-myok/fasciok.l.sv.šf.a f.mikrov.anas:steh,kol.
5t657	Dorzoventrálna korekcia na chrbtici	5t888.8↔	TPosteo-myokut/fasciok.l.sv.šf.a f.mikrov.anas:predkol.
5t658	Kolumnotómia a polysegm.dorz.lord.sp(DLS)	5t888.9↔	TPosteo-myokut/fasciok.l.sv.šf.a f.mikrovask.anast:noha
5t659	Kolumnotómia a transpedikul.subrakčt.osteotómia	5t888.x↔	TPosteo-myokut/fasciok.l.sv.šf.a f.mikrovask.anast:ost.
5t65a	Kolumnotómia a monosegm.cervikot.lord.spondylodéza	5t889.0↔	TPiného transpl.sv.šf.a fasc.mikrovask.anast:hl,krk
5t65c	Unilaterál.epifyzeodéza na chrbt.s.dorzál.fúziou stavca(deti)	5t889.1↔	TPiného transpl.sv.šf.a fasc.mikrovask.anast:rameno,axila
5t65d	Bilaterál.epifyzeodéza na chrbt.s.dorzál.fúziou stavca(deti)	5t889.2↔	TPiného transpl.sv.šf.a fasc.mikrovask.anast:ram,lakeť
5t65f	Subkut.fix.na chrbtici(inštrum.)podľa Harringtona(deti)	5t889.3↔	TPiného transpl.sv.šf.a fasc.mikrovask.anast:predl.
5t65g.a0	Dorzál.(inštrum.)korekt.spondylodéza,3-6 segm.primár.nestab.	5t889.4↔	TPiného transpl.sv.šf.a fasc.mikrovask.anast:hr.stena,chr.b.
5t65g.a1	Dorzál.(inštrum.)korekt.spondylodéza,3-6 segm.primár.stabil.	5t889.5↔	TPiného transpl.sv.šf.a fasc.mikrovask.anast:br.stena
5t65g.b0	Dorzál.(inštrum.)korekt.spondylodéza,7-10 seg.prim.nest.	5t889.6↔	TP i.transpl.sv.šf.a fasc.mikrovask.anast:ingv.gen,gl.obl.
5t65g.b1	Dorzál.(inštrum.)korekt.spondylodéza,7-10 seg.prim.stab.	5t889.7↔	TPiného transpl.sv.šf.a fasc.mikrovask.anast:steh,kol.
5t65g.c0	Dorzál.(inštrum.)korekt.spondylodéza,11-viac s.prim.nest	5t889.8↔	TPiného transpl.sv.šf.a fasc.mikrovask.anast:predk.
5t65g.c1	Dorzál.(inštrum.)korekt.spondylodéza,11-viac s.prim.stab	5t889.9↔	TP iného transpl.sv.šf.a fasc.mikrovask.anast:noha
5t65h.a0	Predná(inštrum.)korektív.spondylodéza,3-6 segm.prim.nestab.	5t889.x↔	TP iného transplantátu sv.šf.a fasc.mikrovask.anast:ost.
5t65h.a1	Predná(inštrum.)korektív.spondylodéza,3-6 segm.prim.stab.	5t88x.0↔	Iné odobr.a TP sv.šf.a fasc.mikrovask.anast:hl,krk

5t88x.1↔	Iné odobr.a TP sv.šf.a fasc.mikrovask.anast:ram.kĺb.axila	5v263.g↔	Kom.pla.zák.k.a podk:stop.mies.la,vzd.la.a v.k.tran:neh/chod
5t88x.2↔	Iné odobr.a TP sv.šf.a fasc.mikrovask.anast:ram,lakeť	5v263.x↔	Kom.plas.zákr.k.a podk:stop.mies.lal,vzd.lal.a v.k.tran:ost.
5t88x.3↔	Iné odobr.a TP sv.šf.a fasc.mikrovask.anast:predl.	5v554.0	Vof.tran.k.a l.pl.k.a podk.prijemca,vof.lalok mva:pery
5t88x.4	Iné odobr.a TP sv.šf.a fasc.mikrovask.anast:hr.stena,chr.b.	5v554.1	Vof.tran.k.a l.pl.k.a podk.prijemca,vof.lalok mva:nos
5t88x.5	Iné odobr.a TP sv.šf.a fasc.mikrovask.anast:bruš.stena	5v554.2↔	Vof.tran.k.a l.pl.k.a podk.prijemca,vof.lalok mva:ucho
5t88x.6	Iné odobr.a TP sv.šf.a fasc.mikrov.anast:ingv.gen.gl.obl.	5v554.3↔	Vof.tran.k.a l.pl.k.a podk.prijemca,vof.lalok mva:oč.v
5t88x.7↔	Iné odobr.a TP sv.šf.a fasc.mikrovask.anast:steh,kol.	5v554.4	Vof.tran.k.a l.pl.k.a podk.prijemca,vof.lalok mva:os.č.hl
5t88x.8↔	Iné odobr.a TP sv.šf.a fasc.mikrovask.anast:predk.	5v554.5	Vof.tran.k.a l.pl.k.a podk.prijemca,vof.lalok mva:krk
5t88x.9↔	Iné odobr.a TP sv.šf.a fasc.mikrovask.anast:noha	5v554.6↔	Vof.tran.k.a l.pl.k.a podk.prijemca,vof.lalok mva:pl.a ax
5t88x.x↔	Iné odobr.a TP sv.šf.a fasc.mikrovask.anast:ost.	5v554.7↔	Vof.tran.k.a l.pl.k.a podk.prijemca,vof.lalok mva:rm.a lak
5v250.0	Lal.plas.k.a podk.prij.v.lal.s mikrovask.anastomoz:pery	5v554.8↔	Vof.tran.k.a l.pl.k.a podk.prijemca,vof.lalok mva:predlak
5v250.4	Lal.plas.k.a podk.pri:v.lal.s mikrovask.anast:ost.č.hlavy	5v554.9↔	Vof.tran.k.a l.pl.k.a podk.prijemca,vof.lalok mva:ruka
5v250.5	Lal.plas.k.a podk.prij.v.lalok.s mikrovask.anastom:krk	5v554.a	Vof.tran.k.a l.pl.k.a podk.prijemca,vof.lalok mva:hr/chr.b.
5v250.6↔	Lal.plas.k.a podk.prij.vof.lal.s mikrovask.anast:plec.a axi	5v554.b	Vof.tran.k.a l.pl.k.a podk.prijemca,vof.lalok mva:brucho
5v250.7↔	Lal.plas.k.a podk.prij.v.lal.s mikrovask.anast:ram.a lak	5v554.c	Vof.tran.k.a l.pl.k.a podk.prijemca,vof.lalok mva:in.a gen
5v250.8↔	Lal.plas.k.a podk.pri:v.lal.s mikrovask.anast:predlakti	5v554.d	Vof.tran.k.a l.pl.k.a podk.prijemca,vof.lalok mva:glutea
5v250.9↔	Lal.plas.k.a podk.prij.v.lal.s mikrovask.anastomóz:ruka	5v554.e↔	Vof.tran.k.a l.pl.k.a podk.prijemca,vof.lalok mva:st.a kol
5v250.a	Lal.pla.k.a podk.pri:v.lal.s mikrovask.anast:hr.st.a chr.b.	5v554.f↔	Vof.tran.k.a l.pl.k.a podk.prijemca,vof.lalok mva:predkol
5v250.b	Lal.plas.k.a podk.pri:v.lal.s mikrovask.anast:bruš.obl.	5v554.g↔	Vof.tran.k.a l.pl.k.a podk.prijemca,vof.lalok mva:noha
5v250.c	Lal.plas.k.a podk.pri:v.lal.s mikrovask.anast:ingv.a gen	5v554.x↔	Vof.tran.k.a l.pl.k.a podk.prijemca,vof.lalok mva:ostatné
5v250.d	Lal.plas.k.a podk.prij.v.lal.s mikrovask.anast:glut.obl.	8q122	Otvorená masáž srdca
5v250.e↔	Lal.plas.k.a podk.prij.v.lal.s mikrova.anast:steh.a kol	8r303.00	Perkutánna balónová angioplastika:cievy hlavy a krku
5v250.f↔	Lal.plas.k.a podk.prij.v.lal.s mikrovask.anast:predkolen	8r303.01↔	Perkutánna balónová angioplastika:intrakraniálne cievy
5v250.g↔	Lal.plas.k.a podk.prij.v.lal.s mikrovask.anast:noha/chod	8r303.70	Perkut.transl.interv.:intrakran.cievy:sel.embol.s kov.špirál.
5v250.x↔	Lal.plas.k.a podk.prijemca:v.lalok s mikrovask.anastom:ost.	8r303.81	Perkut.transl.int.ciev:trombektómia intrakran.ciev
5v261.0	Komb.plast.zákr.k.a podk:komb.in.lal.plastik.a v.k.trans:pery	8r306.01	Liečba intrakraniálnej aneurizmy:špirálami
5v261.4	Komb.plas.zákr.k.a podk:komb.lal.plas.a v.k.tran:ost.č.hl	8r306.02	Liečba intrakraniálnej aneurizmy:stentom
5v261.5	Komb.plas.zákr.k.a podk:komb.lal.plas.a vof.k.transpl:krk	8r306.03	Liečba intrakraniálnej aneurizmy:Flow-diverterom
5v261.6↔	Komb.plas.zákr.k.a podk:komb.lal.plas.a v.k.tran:plece,axil	8r306.04	Liečba intrakraniálnej aneurizmy:Flow-disrupterom
5v261.7↔	Komb.plas.zákr.k.a podk:komb.lal.plas.a v.k.tran:ram,lakeť	8r306.05	Liečba intrakraniálnej aneurizmy:Stentgrftom
5v261.8↔	Komb.plas.zákr.k.a podk:komb.lal.plas.a v.k.tran:predlaktie	8r306.06	Liečba intrakran.aneurizmy:impl.pre aneurizmy v bifurkácií
5v261.9↔	Komb.plas.zákr.k.a podk:komb.lal.plas.a vof.k.transpl:ruka	8r306.0x	Liečba intrakraniálnej aneurizmy:iným implantátom
5v261.a	Komb.plas.zákr.k.a podk:komb.lal.plas.a v.k.tran:hr.st,chr.b.	8r417	Perkutánna impl.stentu: o renálnej artérii
5v261.b	Kombi.plas.zákr.k.a podk:komb.lal.plas.a v.k.tran:bruš.obl.	8r41b	Implan.stentu,stentgr./tzv.flowdiv.do intrakr.art.
5v261.c	Komb.plas.zákr.k.a podk:komb.lal.plast.a v.k.tran:ingv.gen.	8r421	Endovask.terapia aneury./diskcie aorty stentom/stentgr.
5v261.d	Komb.plast.zákr.k.a podk:komb.lal.plast.a v.k.tran:glu.obl.	8r424	Perkut.implantácia stentgraftu pre aneurizmu arteria iliaca
5v261.e↔	Komb.plast.zákr.k.a podk:komb.lal.plas.a v.k.tran:steh.a kol	8r430.10	Perkut.transl.impl.sten.neuv.lieky:1 sten.intrakr.cievy
5v261.f↔	Komb.plast.zákr.k.a podk:komb.in.lal.plas.a v.k.tran:predkol	8r430.20	Perkut.transl.impl.sten.neuv.lieky:2 sten.intrakr.cievy
5v261.g↔	Komb.plast.zákr.k.a podk:komb.lal.plas.a v.k.tran:neh/chod	8r430.30	Perkut.transl.impl.sten.neuv.lieky:3 sten.intrakraniálne cievy
5v261.x↔	Komb.plast.zákr.k.a podk:komb.lal.plas.a v.k.transpl:ost.	8r430.40	Perkut.transl.impl.sten.neuv.lieky:4 sten.intrakr.cievy
5v262.0	Komb.plast.zákr.k.a podk:stopk.miest.lalok so vzdia.lal:pery	8r430.50	Perkut.transl.impl.sten.neuv.lieky:5 sten.intrakr.cievy
5v262.4	Komb.plas.zákr.k.a podk:stop.mies.lalok s vzdia.lal:ost.č.hl	8r430.60	Perkut.transl.impl.stentu neuvo.lie:6 a v.st.intrakr.cievy
5v262.5	Komb.plast.zákr.k.a podk:stopk.miest.lalok so vzdia.lal:krk	8r431.10	Perkut.transl.impl.stentu uvoľn.lieky:1sten.intra.cievy
5v262.6↔	Komb.plas.zákr.k.a podk:stop.mies.lal.so vzdia.lal:plece,axi	8r431.20	Perkut.transl.impl.stentu uvoľn.lieky:2sten.intra.cievy
5v262.7↔	Komb.plas.zákr.k.a podk:stop.mies.lal.so vzdia.lal:ram.a lak	8r431.30	Perkut.transl.impl.stentu uvoľn.lieky:3sten.intra.cievy
5v262.8↔	Komb.plast.zákr.k.a podk:stop.mies.lal.so vzdia.lal:predlakt.	8r431.40	Perkut.transl.impl.stentu uvoľn.lieky:4 sten.intra.cievy
5v262.9↔	Komb.plas.zákr.k.a podk:stopk.mies.lal.so vzdia.lalok:ruka	8r431.50	Perkut.transl.impl.stentu uvoľn.lieky:5sten.intra.cievy
5v262.a	Komb.plas.zákr.k.a podk:stop.mies.lal.so vzdia.lal:hr.st,chr.b.	8r431.60	Perkut.transl.impl.stentu uvoľn.lieky:6 v.sten.intrakr.cievy
5v262.b	Komb.plas.zákr.k.a podk:stop.mies.lal.so vzdia.lal:bruš.obl.	8r432.10	Perk.tran.impl.pokr.sten.neuv.l.(Stentgr):1,intrakran.cievy
5v262.c	Komb.plas.zákr.k.a podk:stop.mies.lal.so vzdia.lal:ingv.gen.	8r432.20	Perk.tran.impl.pokr.sten.neuv.l.(Stentgr):2,intrakr.cievy
5v262.d	Komb.plas.zákr.k.a podk:stopk.mies.lal.so vzdia.lal:glut.obl.	8r432.30	Perk.tran.impl.pokr.sten.neuv.l.(Stentgr):3,intrakr.cievy
5v262.e↔	Komb.plas.zákr.k.a podk:stop.mies.lal.so vzd.lal:steh.a kole	8r432.40	Perk.tran.impl.pokr.sten.neuv.l.(Stentgr):4,intrakr.cievy
5v262.f↔	Komb.plas.zákr.k.a podk:stop.mies.lal.so vzd.lal:predkolenie	8r432.50	Perkut.transl.impl.pokrytého ste.neuovfň.lieky:5,intrakra.c
5v262.g↔	Komb.plast.zákr.k.a podk:stop.mies.lal.so vzd.lal:neh/chod	8r432.60	Perk.tr.impl.pokr.sten.neuv.l.(Stentgr.):6-v.st.intrakr.cievy
5v262.x↔	Komb.plast.zákr.k.a podk:stop.mies.lal.so vzdia.lalok:ost.	8r433.10	Perkut.transl.impl.biorezorb.sten:1sten.intrakraniá.cievy
5v263.0	Komb.plas.zákr.k.a podk:stop.mies.lal,vzd.lal.a v.k.tran:pery	8r433.20	Perkut.transl.impl.biorezorb.ste:2 sten.intrakraniálne cievy
5v263.4	Kom.pla.zákr.k.a podk:stop.mies.la,vzd.la.a v.k.tran:ost.č.hl	8r433.30	Perkut.transl.impl.biorezorb.ste:3 sten.intrakraniálne cievy
5v263.5	Komb.pla.zákr.k.a podk:stop.mies.lal,vzd.lal.a v.k.tran:krk	8r433.40	Perkut.transl.impl.biorezorb.ste:4 sten.intrakraniálne cievy
5v263.6↔	Kom.pla.zákr.k.a podk:stop.mie.lal,vzd.lal.a v.k.tran:ple,axi	8r433.50	Perkut.transl.impl.biorezorb.ste:5 sten.intrakraniálne cievy
5v263.7↔	Kom.pla.zákr.k.a podk:stop.mies.lal,vzd.lal.a v.k.tran:ram,lak	8r433.60	Perkut.transl.impl.biorezorb.ste:6 a v.sten.intrakr.cievy
5v263.8↔	Kom.pla.zákr.k.a podk:stop.mie.lal,vzd.lal.a v.k.tran:predlak	8r434.00	Perkut.transl.impl.nepokr.Ch-P stent:1st.intrakran.cievy
5v263.9↔	Kom.pla.zákr.k.a podk:stop.mies.lal,vzd.lal.a vof.k.tran:ruka	8r434.10	Perkut.transl.impl.nepokr.Ch-P stent:2 a viac.intrakr.c
5v263.a	Kom.pla.zákr.k.a podk:stop.mie.la,vzd.la.a v.k.tran:hr.st,chr.b.	8r435.00	Perkut.transl.impl.pokr.Ch-P stent:1st.intrakran.cievy
5v263.b	Kom.pl.zákr.k.a podk:stop.mies.lal,vzd.lal.a v.k.tran:br.obl.	8r435.10	Perkut.transl.impl.pokr.Ch-P stent:2 a viac.intrakran.cievy
5v263.c	Kom.pla.zákr.k.a podk:stop.mie.lal,vzd.lal.a v.k.tran:ingv.gen	8r510	Perkut.embolizácia intrakraniálneho vaskulariz.tumoru
5v263.d	Kom.pla.zákr.k.a podk:stop.mie.lal,vzd.lal.a v.k.tran:glut.obl.	8r511	Perkutánna embolizácia intrakraniálnej aneurizmy
5v263.e↔	Kom.pla.zákr.k.a podk:stop.mie.lal,vzd.lal.a v.k.tran:steh,ko	8r512	Perkut.embolizácia intrakraniálnej A-V malformácie
5v263.f↔	Kom.plas.zákr.k.a podk:stop.mie.lal,vzd.lal.a v.k.tran:predkol	8r925	Perkutánna fenestrácia aortálnej diskcie

**ADRG X60 Poranenia a alergické reakcie**

Min. 1 HDg v tabuľke X60-1

**DRG X60Z Poranenia a alergické reakcie****Diagnóza X60-1**

S01.0	Otvorená rana vlasatej časti hlavy	S31.7	Viacere otvorené rany brucha, drieku a panvy
S01.41	Otvorená rana líca a temporomandibulárnej oblasti:líce	S31.80	Otvorená rana inej a bližšie neurčenej časti brucha
S01.49	Otvorená rana líca a temporomandibulár.obl.:iné,viaceré časti	S35.0	Poranenie brušnej aorty
S01.7	Viacere otvorené rany hlavy	S35.1	Poranenie dolnej dutej žily
S01.80	Otvorená rana iných častí hlavy, bližšie neurčená	S35.2	Poranenie truncus coeliacus alebo a.mesenterica
S01.9	Otvorená rana hlavy, bližšie neurčenej časti	S35.3	Poranenie v. portae alebo v. lienalis
S07.0	Drvivé poranenie tváre	S35.4	Poranenie krvných ciev obličky
S07.1	Drvivé poranenie lebky	S35.5	Poranenie iliakálnych krvných ciev
S07.8	Drvivé poranenie iných častí hlavy	S35.7	Poranenie viacerých krvných ciev brucha,drieku a panvy
S07.9	Drvivé poranenie hlavy,časť bližšie neurčená	S35.8	Poranenie iných krvných ciev brucha,drieku a panvy
S08.0	Avulzia (odtrhnutie) vlasatej časti hlavy	S35.9	Poranenie bl.neurč.krvnej cievy v úrovni brucha,drieku a panvy
S08.8	Úrazová amputácia inej časti hlavy	S36.88	Poranenie iných vnútrob brušných orgánov
S08.9	Úrazová amputácia bližšie neurčenej časti hlavy	S38.1	Drvivé poranenie iných a bl.neurč.častí brucha,drieku a panvy
S09.0	Poranenie cievy hlavy,nezatriedené inde	S38.3	Úrazová amputácia iných a bl.neurč.častí brucha,drieku a panvy
S09.7	Viacere poranenia hlavy	S39.7	Viacere poranenia brucha, drieku a panvy
S09.8	Iné poranenie hlavy,bližšie určené	S39.80	Zlomenina penisu
S11.7	Viacere otvorené rany krku	S39.88	Iné poranenie brucha,driekovokrížovej oblasti a panvy,bl.urč.
S11.80	Bližšie neurčená otvorená rana iných častí krku	S39.9	Poranenie brucha, drieku a panvy, bližšie neurčené
S11.9	Otvorená rana krku, bližšie neurčenej časti	S41.0	Otvorená rana pleca
S15.00	Poranenie a.carotis, časť bližšie neurčená	S41.1	Otvorená rana ramena
S15.01	Poranenie a.carotis communis	S41.7	Viacere otvorené rany pleca a ramena
S15.02	Poranenie a.carotis externa	S41.80	Bl.neurč.otvor.rana inej a bl.neurč.časti plevového pletenca
S15.03	Poranenie a.carotis interna	S45.0	Poranenie a.axillaris
S15.1	Poranenie a.vertebralis	S45.1	Poranenie a.brachialis
S15.2	Poranenie v.jugularis externa	S45.2	Poranenie v.axillaris a v.brachialis
S15.3	Poranenie v.jugularis interna	S45.3	Poranenie povrchovej žily v úrovni pleca a ramena
S15.7	Poranenie viacerých krvných ciev v úrovni krku	S45.7	Poranenie viacerých krvných ciev v úrovni pleca a ramena
S15.8	Poranenie iných krvných ciev v úrovni krku	S45.8	Poranenie iných krvných ciev v úrovni pleca a ramena
S15.9	Poranenie krvných ciev v úrovni krku,bližšie neurčených	S45.9	Poranenie bliž.neurč.krvnej cievy v úrovni pleca a ramena
S17.0	Drvivé poranenie hrtana a priedušnice	S47	Drvivé poranenie pleca a ramena
S17.8	Drvivé poranenie inej časti krku	S48.0	Úrazová amputácia v plecovom kĺbe
S17.9	Drvivé poranenie bližšie neurčenej časti krku	S48.1	Úrazová amputácia v úrovni medzi plecóm a lakťóm
S18	Úrazová amputácia v úrovni krku	S48.9	Úrazová amputácia v obl.pleca a ram.,úroveň b.n.
S19.7	Viacere poranenia krku	S49.7	Viacere poranenia pleca a ramena
S19.8	Iné poranenie krku, bližšie určené	S49.8	Iné poranenie pleca a ramena,bližšie určené
S19.9	Poranenie krku, bližšie neurčené	S49.9	Poranenie pleca a ramena,bližšie neurčené
S21.0	Otvorená rana prsníka	S51.0	Otvorená rana lakťa
S21.1	Otvorená rana prednej steny hrudníka	S51.7	Viacere otvorené rany predlaktia
S21.2	Otvorená rana zadnej steny hrudníka	S51.80	Otvor.rana i.častí predlakt.,b.n.
S21.7	Viacere otvorené rany steny hrudníka	S51.9	Otvorená rana predlaktia bližšie neurčenej časti
S21.80	Otvor.rana i.častí hrudníka,b.n.	S55.0	Poranenie a.ulnaris v úrovni predlaktia
S21.9	Otvorená rana hrudníka, bližšie neurčenej časti	S55.1	Poranenie a.radialis v úrovni predlaktia
S25.0	Poranenie hrudníkovej aorty	S55.2	Poranenie žily v úrovni predlaktia
S25.1	Poranenie truncus brachiocephalicus alebo a.subclavia	S55.7	Poranenie viac.krvných ciev v úrovni predlak.
S25.2	Poranenie hornej dutej žily	S55.8	Poranenie iných krvných ciev v úrovni predlaktia
S25.3	Poran.v.innominata(v.brachiocephalica)alebo v.subclavia	S55.9	Poranenie bliž.neurč.krvnej cievy v úrovni predlak.
S25.4	Poranenie pľúcnych krvných ciev	S57.0	Drvivé poranenie lakťa
S25.5	Poranenie medzirebrových ciev	S57.8	Drvivé poranenie iných častí predlaktia
S25.7	Poranenie viacerých krvných ciev hrudníka	S57.9	Drvivé poranenie predlaktia,bliž.neurč.časti
S25.8	Poranenie iných krvných ciev hrudníka	S58.0	Úrazová amputácia v lakti
S25.9	Poranenie bližšie neurčenej krvnej cievy hrudníka	S58.1	Úrazová amputácia medzi lakťóm a zápästím
S27.7	Viacere poranenia vnútrohrudníkových orgánov	S58.9	Úraz.amput.predlak.,úroveň b.n.
S27.9	Poran.vnútrohrudníkového orgánu,b.n.	S59.7	Viacere poranenia lakťa a predlaktia
S28.0	Rozdrvený hrudník	S59.8	Iné a bližšie určené poranenie predlaktia
S28.1	Úrazová amputácia časti hrudníka	S59.9	Poranenie predlaktia, bližšie neurčené
S29.7	Viacere poranenia hrudníka	S61.0	Otvorená rana prsta (prstov) ruky bez poškod.nechta
S29.8	Iné poranenie hrudníka,bližšie určené	S61.1	Otvorená rana prsta (prstov) ruky s poškod.nechta
S29.9	Poranenie hrudníka,bližšie neurčené	S61.7	Viacere otvorené rany zápastia a ruky
S31.0	Otvorená rana drieku a panvy	S61.80	Otvorená rana i.častí zápäs.a ruky,b.n.
S31.1	Otvorená rana brušnej steny	S61.9	Otvorená rana časti zápäs.a ruky,b.n.

S65.0	Poranenie a.ulnaris v úrovni zápästia a ruky	S95.7	Poranenie viac.krných .ciev v úrov.členka a nohy
S65.1	Poranenie a.radialis v úrovni zápästia a ruky	S95.8	Poranenie inej krvnej cievy v úrovni členka a nohy
S65.2	Poranenie ciev povrchového dlaňového oblúka	S95.9	Poranenie bliž.neurč.krvnej cievy v úrov.členka a nohy
S65.3	Poranenie ciev hĺbkového dlaňového oblúka	S97.0	Drvivé poranenie členka
S65.4	Poranenie krvnej cievy (ciev) palca	S97.1	Drvivé poranenie prsta (prstov) nohy
S65.5	Poranenie krvnej cievy (ciev) iného prsta ruky	S97.8	Drvivé poranenie inej časti členka a nohy
S65.7	Poranenie viacerých krvných ciev v úrov.zápäs.a ruky	S98.0	Úrazová amputácia nohy v úrovni členka
S65.8	Poranenie i.krvnej cievy v úrov.zápäs.a ruky	S98.1	Úrazová amputácia jedného prsta nohy
S65.9	Poranenie bliž.neurč.krvnej cievy v úrov.zápása ruky	S98.2	Úrazová amputácia dvoch alebo viacerých prstov nohy
S67.0	Drvivé poran.palca a iného prsta/prstov ruky	S98.3	Úrazová amputácia inej časti nohy
S67.8	Drvivé poran.i.a bliž.neurč.časti zápäs.a ruky	S98.4	Úrazová amputácia nohy v bližšie neurčenej úrovni
S68.0	Úrazová amputácia palca (kompletná) (čiasočná)	S99.7	Viaceré poranenia členka a nohy
S68.1	Úrazová amput.iného (jed.)prsta ruky (komplet.)(čiasoč.)	S99.8	Iné poranenie členka a nohy,bližšie určené
S68.2	Samost.úraz.amput.dvoch/viac.prstov ruky (kompl.)(čiasoč.)	S99.9	Poranenie členka a nohy,bližšie neurčené
S68.3	Kombinovaná úraz.amput.(č.)prsta (prstov)s i.č.zápäs.a ruky	T01.0	Otvorená rana postihujúca hlavu aj krk
S68.4	Úrazová amputácia ruky v úrovni zápästia	T01.1	Otvorená rana post.hrud.a brucho,hrud.a driek./hrud.a panvu
S68.8	Úrazová amputácia inej časti zápästia a ruky	T01.2	Otvorená rana post.viac.obl.HK
S68.9	Úraz.amput.zápäs.a ruky v b.n.úr.	T01.3	Otvorená rana post.viac.obl.DK
S69.7	Viaceré poranenia zápästia a ruky	T01.6	Otvorená rana post.viac.obl.HK a viac.obl.DK
S69.8	Iné poranenia zápästia a ruky,bližšie určené	T01.8	Otvorená rana post.i.kombináciu oblasti tela
S69.9	Poranenie zápästia a ruky,bližšie neurčené	T01.9	Viaceré otvorené rany,bližšie neurčené
S71.0	Otvorená rana bedra	T02.40	Zlomeniny postih.viac.obl.oboch HK,zatv./bez b.u.
S71.1	Otvorená rana stehna	T02.41	Zlomeniny postih.viac.obl.oboch HK,otvor.
S71.7	Viaceré otvorené rany bedra a stehna	T02.50	Zlomeniny viac.obl.oboch DK,zatv./bez b.u.
S71.80	Otvorená rana i.a bliž.neurč.časti panv.pletenca	T02.51	Zlomeniny viac.obl.oboch DK,otvor.
S75.0	Poranenie a.femoralis	T02.60	Zlomeniny postih viac.obl.Hk a DK,zatv./bez b.u.
S75.1	Poranenie v.femoralis v úrovni bedra a stehna	T02.61	Zlomeniny viac.obl.HK,DK,otvor.
S75.2	Poranenie v.saphena magna v úrovni bedra a stehna	T02.70	Zlomen.postih.hrud.driek.končät./hrud.panv.konč.zatv./bez b.u.
S75.7	Poranenie viacerých krvných ciev v úrovni bedra a stehna	T02.71	Zlomen.postih.hrud.s driek.a konč./hrud.s panv.a konč.,otvor.
S75.8	Poranenie iných krvných ciev v úrovni bedra a stehna	T04.0	Drvivé poranenie postihujúce hlavu aj krk
S75.9	Poran.enie bliž.neurč.krvných ciev v úrovni bedra a stehna	T04.1	Drvivé poran.postih.hrud.aj brucho,hrud.aj driek,hrud.aj panvu
S77.0	Drvivé poranenie bedra	T04.2	Drvivé poran.postih.viac.obl.HK
S77.1	Drvivé poranenie stehna	T04.3	Drvivé poran.postih.viac.obl.DK
S77.2	Drvivé poranenie bedra a stehna	T04.4	Drvivé poran.postih.viac.obl.HK.aj DK
S78.0	Úrazová amputácia v bedrovom kĺbe	T04.7	Drv.por.pos.hr.,bru.a konč./hr.,drie.a konč./hr.,pan.a kon.
S78.1	Úrazová amputácia v úrovni medzi bedrom a kolenom	T04.8	Drvivé poran.postih.i.komb.telesných obl.
S78.9	Úrazová amput.bedra a stehna v b.n.úrovni	T04.9	Viaceré drvivé poranenia,bližšie neurčené
S79.7	Viaceré poranenia bedra a stehna	T05.0	Úrazová amputácia oboch rúk
S79.8	Iné a bližšie určené poranenie bedra a stehna	T05.1	Úrazová amput.jednej ruky a druhej HK(okr.ruky)
S79.9	Poranenie bedra a stehna,bližšie neurčené	T05.2	Úrazová amput.oboch HK (ktorákoľvek úr.)
S81.0	Otvorená rana kolena	T05.3	Úrazová amputácia oboch nôh
S81.7	Viaceré otvorené rany predkolenia	T05.4	Úrazová amput.jednej nohy a druhej DK(okr.nohy)
S81.80	Otvorená rana i.časti predkol.,b.n.	T05.5	Úrazová amput.oboch DK
S81.9	Otvorená rana bližšie neurčenej časti predkolenia	T05.6	Úrazová amput.HK.aj DKv akejkoľvek komb.
S85.0	Poranenie zákolennej tepny [a.poplítea]	T05.8	Úrazová amput.post.i.komb.telesných obl.
S85.1	Poranenie (pred.)(zad.)pišťal.tepny	T05.9	Viaceré úrazové amputácie,bližšie neurčené
S85.2	Poranenie ihlicovej tepny [a.peronea]	T06.3	Poranenie krvných ciev postihujúce viaceré oblasti
S85.3	Poranenie veľkej skrytej žily v úrov.predkol.	T06.5	Poran.vnútrohrud.aj vnútrobruš.org./vn-hrud.aj panv.org.
S85.4	Poranenie malej skrytej žily v úrov.predkol.	T06.8	Iné bliž.urč.poranenie postih.viac.obl.tela
S85.5	Poranenie zákolennej žily [v. poplítea]	T07	Viaceré poranenia,bližšie neurčené
S85.7	Poranenie viac.krv. ciev v úrov.predkol.	T09.1	Otvorená rana trupu v bližšie neurčenej úrovni
S85.8	Poranenie iných krvných ciev v úrovni predkolenia	T09.6	Úrazová amputácia trupu v bližšie neurčenej úrovni
S85.9	Poranenie bliž.neurč.krv.ciev v úrov.predkol.	T09.8	Iné bliž.určené poran.trupu v bliž.neurč.úrovni
S87.0	Drvivé poranenie kolena	T09.9	Poranenie trupu v bliž.neurč.úrovni,bliž.neurč.
S87.8	Drvivé poranenie i.a bliž.neurč.časti predkol.	T11.1	Otvorna rana HK v bliž.neurč.úrovni
S88.0	Úrazová amputácia v úrovni kolena	T11.4	Poranenie bliž.neurč.cievy HK,v bliž.neurč.úrovni
S88.1	Úrazová amputácia v úrovni medzi kolenom a členkom	T11.6	Úrazová amputácia HK,v bliž.neurč.úrovni
S88.9	Úrazová amputácia predkol.v bliž.neurč.úrovni	T11.8	Iné bliž.urč.poranenie HK,v bliž.neurč.úrovni
S89.7	Viaceré poranenia predkolenia	T11.9	Bližšie neurčené poranenie HK,v bliž.neurč.úrovni
S89.8	Iné poranenie predkolenia,bližšie určené	T13.1	Otvorená rana DK,v bliž.neurč.úrovni
S89.9	Poranenie predkolenia,bližšie neurčené	T13.4	Poranenie bliž.neurč.krv.cievy DK,v bliž.neurč.úrovni
S91.0	Otvorená rana členka	T13.6	Úrazová amputácia DK,v bliž.neurč.úrovni
S91.1	Otvorená rana prsta (prstov) nohy bez poškod.nechta	T13.8	Iné bliž.urč.poranenie DK,v bliž.neurč.úrovni
S91.2	Otvorená rana prsta (prstov) nohy s poškod.nechta	T13.9	Bliž.neu.poranenie DK,v bliž.neurč.úrovni
S91.3	Otvorená rana inej časti nohy	T14.1	Otvorená rana:oblasť bližšie neurčená tela
S91.7	Viaceré otvorené rany členka a nohy	T14.5	Poranenie krvnej cievy (ciev):oblasť bliž.neurč.tela
S91.80	Otvorená rana inej časti členka a nohy	T14.7	Drvivé poran.a úraz.amput..oblasť bliž.neurč.tela
S95.0	Poranenie a.dorsalis pedis	T14.8	Iné poranenie: oblasť bližšie neurčená tela
S95.1	Poranenie a.plantaris pedis	T14.9	Poranenie,bližšie neurčené
S95.2	Poranenie v. dorsalis pedis	T78.0	Anafylaktický šok ako nežiaduci účinok potraviny



T78.2	Anafylaktický šok, bližšie neurčený	T89.00	Komplikácia otvorenej rany, bližšie neurčená
T78.3	Angioneurotický edém	T89.01	Komplikácia otvor. rany, cudzie teleso (s infek./bez infek.)
T80.5	Anafylaktický šok, zapríčinený sérom	T89.02	Komplikácia otvorenej rany, infekcia
T80.6	Iná reakcia na sérum	T89.03	Komplikácia otvorenej rany, iná
T88.6	Anafyl. šok ako nežiad. úč. spr. ind. a spr. pod. lieku/lieč.		

## ADRG X62 Otravy / toxické účinky drog, liekov a iných substancií alebo následky lekárskej starostlivosti

HDg v tabuľke X62-1 alebo HDg v tabuľke X62-2

## DRG X62Z Otravy / toxické účinky drog, liekov a iných substancií alebo následky lekárskej starostlivosti

### Hlavná diagnóza X62-1

T36.0	Otrava penicilínmi	T42.1	Otrava iminostilbénmi
T36.1	Otrava cefalosp. a i. betalaktámovými ATB	T42.2	Otrava sukcinimidmi a oxazolínmi
T36.2	Otrava liekmi zo skupiny chloramfenikolu	T42.3	Otrava barbiturátmi
T36.3	Otrava makrolidmi	T42.4	Otrava benzodiazepínmi
T36.4	Otrava tetracyklínmi	T42.5	Otrava zmiešanými antiepilept., n.i.
T36.5	Otrava aminoglykozidmi	T42.6	Otrava i. antiepilept., sedatívami a hypnotikami
T36.6	Otrava rifamycínmi	T42.7	Otrava antiepileptik. sedatív. a hypnotik., b.n.
T36.7	Otrava pro.-plesň. ATB používanými systémovo	T42.8	Otrava antiparkins. a i. centrálnymi myorelax.
T36.8	Otrava inými celkovo účinkujúcimi antibiotikami	T43.0	Otrava tricyklickými a tetracyklickými antidepressívami
T36.9	Otrava celk. účink. ATB, b.n.	T43.1	Otrava antidep. mi skup. inhib. monoaminooxidázy
T37.0	Otrava sulfonamidmi	T43.2	Otrava inými a bližšie neurčenými antidepressívami
T37.1	Otrava antimykobaktériovými liekmi	T43.3	Otrava fenotiazínovými antipsychotikami a neuroleptikami
T37.2	Otrava antimalarikami a liek. účink. na i. krv. prvky	T43.4	Otrava butyrofenónovými a tioxanténovými neuroleptikami
T37.3	Otrava inými antiprotozoárnymi liekmi	T43.5	Otrava i. a. bliž. neurč. antipsychotikami a neuroleptikami
T37.4	Otrava antihelmintikami	T43.6	Otrava psychostimulanciami s nebezpečenstvom návyku
T37.5	Otrava protívirusovými liekmi	T43.8	Otrava i. psychotropnými látkami, n.i.
T37.8	Otrava i. bliž. urč. celk. účink. protiinf. a antiparaz. liekmi	T43.9	Otrava psychotropnou látkou, bližšie neurčenou
T37.9	Otrava celk. účink. protiinf. a antiparaz. liekmi, b.n.	T44.0	Otrava inhibítormi cholinesterázy
T38.0	Otrava glukokortikoidmi a ich syntetickými analógmi	T44.1	Otrava i. parasimpatikomimetikami (cholínergikami)
T38.1	Otrava hormónmi štítnej žľazy a ich náhradami	T44.2	Otrava liekmi blok. gangliá, n.i.
T38.2	Otrava tyreostatikami	T44.3	Otrava i. parasimpatikolytikami a spazmolytikami, n.i.
T38.3	Otrava inzulínom a orálnymi antidiabetikami	T44.4	Otrava agonistami prevaž. alfa-adrenorec., n.i.
T38.4	Otrava orálnymi kontraceptívami	T44.5	Otrava agonistami prevaž. beta-adrenorec., n.i.
T38.5	Otrava inými estrogénmi a progesterónmi	T44.6	Otrava antagon. alfa-adrenorec., n.i.
T38.6	Otr. antigonadotrop., antiestrogén., antiandrogén., n.i.	T44.7	Otrava antagon. beta-adrenorec., n.i.
T38.7	Otrava androgénmi a príbuznými anabolikami	T44.8	Otrava prostr., úč. centr. a blok. adrenerg. neurón, n.i.
T38.8	Otrava i. a. bliž. neurč. hormónmi a ich syntetickými náhradami	T44.9	Otrava i. a. bliž. neurč. liekmi, účink. prim. na auton. nervov. súst.
T38.9	Otrava i. a. bliž. neurč. antagonistami hormónov	T45.0	Otrava antialergikami a antiemetikami
T39.0	Otrava salicylátmi	T45.1	Otrava antineoplastickými a imunosupresívnymi liekmi
T39.1	Otrava derivátmi 4-aminofenolu	T45.2	Otrava vitamínmi, nezatriedenými inde
T39.2	Otrava pyrazolónovými derivátmi	T45.3	Otrava enzýmami, nezatriedenými inde
T39.3	Otrava inými nesteroidovými antiflogistikami	T45.4	Otrava železom a jeho zlúčeninami
T39.4	Otrava antireumatikami, nezatriedenými inde	T45.5	Otrava antikoagulanciami
T39.8	Otrava i. neopioid. analget. a antipyr. n.i.	T45.6	Otrava liekmi, ovplyvňujúcimi fibrinolyzu
T39.9	Otrava neopioid. analget. antipyr. a antireumatik., b.n.	T45.7	Otrava antagon. antikoagulanciami, vit. K a i. koagulanciami
T40.0	Otrava opiom	T45.8	Otrava i. prostr., účink. najmä celk. a na zložky krvi
T40.1	Otrava heroínom	T45.9	Otrava bliž. neurč. prostr. účink. najmä celk. a na zložky krvi
T40.2	Otrava inými opioidmi	T46.0	Otrava srdcovými glykozidmi a liečiv. s pod. účink.
T40.3	Otrava metadónom	T46.1	Otrava kalciovými antagonistami
T40.4	Otrava inými syntetickými opiátmi	T46.2	Otrava inými antiarytmikami, nezatriedenými inde
T40.5	Otrava kokainom	T46.3	Otrava koronárnymi vazodilatanciami, n.i.
T40.6	Otrava inými a bližšie neurčenými opiátmi	T46.4	Otrava inhibítormi enzýmu, konvertujúceho angiotenzín
T40.7	Otrava derivátmi cannabis	T46.5	Otrava i. antihypertenzívami, n.i.
T40.8	Otrava lysergidom [LSD]	T46.6	Otrava hypolipidemikami a pr. artériosklerotickými liek.
T40.9	Otrava i. a. b.n. psychodysleptikami (halucinogénmi)	T46.7	Otrava periférnymi vazodilatanciami
T41.0	Otrava inhalačnými anestetikami	T46.8	Otrava antivarkóznymi liek. vr. sklerotizujúcich látok
T41.1	Otrava intravenóznymi anestetikami	T46.9	Otrava i. a. bliž. neurč. prostr. účink. najmä na obehovú súst.
T41.2	Otrava i. a. bliž. neurč. celkovými anestetikami	T47.0	Otrava antagonistami histamínových H2-receptorov
T41.3	Otrava lokálnymi anestetikami	T47.1	Otrava i. antacidami a liek. tlmiacimi žal. sekr.
T41.4	Otrava anestetikami, bližšie neurčenými	T47.2	Otrava dráždivými (stimulujúcimi) preháňadlami
T41.5	Otrava liečebnými plynmi	T47.3	Otrava salinickými a osmotickými preháňadlami
T42.0	Otrava derivátmi hydantoínu	T47.4	Otrava inými preháňadlami

T47.5	Otrava digestívami	T56.5	Toxický účinok zinku a jeho zlúčenín
T47.6	Otrava liekmi proti hnačke	T56.6	Toxický účinok cinu a jeho zlúčenín
T47.7	Otrava emetikami	T56.7	Toxický účinok berýlia a jeho zlúčenín
T47.8	Otrava i.prostr.,účink.najmä na tráv.súst.	T56.8	Toxický účinok iného kovu
T47.9	Otrava blíž.neurč.liekom,účinkuj.najmä na tráv.súst.	T56.9	Toxický účinok bližšie neurčeného kovu
T48.0	Otrava oxytocikami	T57.0	Toxický účinok arzénu a jeho zlúčenín
T48.1	Otrava relaxanciami kostr.svalov	T57.1	Toxický účinok fosforu a jeho zlúčenín
T48.2	Otrava i.a blíž.neurč.prostr.účink.najmä na svaly	T57.2	Toxický účinok mangánu a jeho zlúčenín
T48.3	Otrava antitusikami	T57.3	Toxický účinok kyanovodíku
T48.4	Otrava expektoranciami	T57.8	Toxický účinok i.anorganickej látky,b.u.
T48.5	Otrava liekmi proti prechladnutiu	T57.9	Toxický účinok bližšie neurčenej anorganickej látky
T48.6	Otrava antiastmatikami,nezatriedenými inde	T58	Toxický účinok oxidu uhoľnatého (CO)
T48.7	Otrava i.a blíž.neurč.prostr.účink.najmä na dýchaciu súst.	T59.0	Toxický účinok oxidu dusíka
T49.0	Otrava pr.plesň.,protinf.a protizáp.liek.s mies.ú.,n.i.	T59.1	Toxický účinok oxidu siričitého
T49.1	Otrava antipruriginózami	T59.2	Toxický účinok formaldehydu
T49.2	Otrava lokálnymi adstringenciami a detergentiami	T59.3	Toxický účinok szotvorného plynu
T49.3	Otrava emolenciami,demulcenciami a ochrannými prostr.	T59.4	Toxický účinok plyného chlóru
T49.4	Otrava keratolyt.,keratoplast.a i.liek.a prípr.na oš.vla.	T59.5	Toxický účinok plyného fluóru a fluorovodíka
T49.6	Otrava liek.a prípravkami používanými v ORL	T59.6	Toxický účinok sírovodíka
T49.7	Otrava zubnými liekmi na miestne použitie	T59.7	Toxický účinok oxidu uhličitého
T49.8	Otrava inými prostriedkami na miestne použitie	T59.8	Toxický účinok iného plynu,dymu a výparov,b.u.
T49.9	Otrava prostriedk.na miestne použ.,b.n.	T59.9	Toxický účinok plynu,dymu a výparov,b.n.
T50.0	Otrava mineralokortikoidmi a ich antagonistami	T60.0	Toxický úč.organofosfátového a karbamátového insekticídu
T50.1	Otrava slučkovými diuretikami	T60.1	Toxický účinok halogénovaného insekticídu
T50.2	Otrava inhib.karboanhydrázy,benzotiadiazid.a.i.diuret.	T60.2	Toxický účinok iného insekticídu
T50.3	Otrava prostr.ovplyvň.elektrolyt.energat.a vodnú rovnov.	T60.3	Toxický účinok herbicídu a fungicídu
T50.4	Otrava liekmi,ovplyvň.metaboliz.kys.močovej	T60.4	Toxický účinok rodenticídu
T50.5	Otrava liekmi,znižuj.chuť do jedenia (anorektiká)	T60.8	Toxický účinok iného pesticídu
T50.6	Otrava antidótami a chelátujúcimi prostr.,n.i.	T60.9	Toxický účinok bližšie neurčeného pesticídu
T50.7	Otrava analeptikami a antagonist.opioidových rec.	T61.0	Otrava rybou Ciguatera
T50.8	Otrava diagnostickými prostriedkami	T61.1	Otrava rybou Scombroid
T50.9	Otrava i.a blíž.neurč.liekmi,liečivami a biolog.látkami	T61.2	Otrava inou rybou a mäkkýšom
T51.0	Toxický účinok etanolu	T61.8	Toxický účinok inej morskej potravy
T51.1	Toxický účinok metanolu	T61.9	Toxický účinok bližšie neurčenej morskej potravy
T51.2	Toxický účinok 2-propanolu	T62.0	Toxický účinok požitých húb
T51.3	Otrava zmesou vyšších alkoh.,vznik.pri alkoh.kvasení	T62.1	Toxický účinok zjedených bobúľ
T51.8	Toxický účinok iných alkoholov	T62.2	Toxický účinok požitých rastlín/ich častí
T51.9	Toxický účinok alkoholu,bližšie neurčeného	T62.8	Toxický účinok i.škod. lát.požité ako potrava,b.u.
T52.0	Toxický účinok výrobkov z ropy	T62.9	Toxický účinok škod. lát.požité ako potrava,b.n.
T52.1	Toxický účinok benzénu	T63.0	Toxický účinok hadieho jedu
T52.2	Toxický účinok homológov benzénu	T63.1	Toxický účinok jedu iných plazov
T52.3	Toxický účinok glykolov	T63.2	Toxický účinok jedu škorpióna
T52.4	Toxický účinok ketónov	T63.3	Toxický účinok jedu pavúka
T52.8	Toxický účinok iných organických rozpúšťadiel	T63.4	Toxický účinok jedu iných článkonožcov
T52.9	Toxický účinok org.rozpúšť.,b.n.	T63.5	Toxický účinok kontaktu s rybou
T53.0	Toxický účinok karbónetetrachloridu	T63.6	Toxický účinok kontaktu s inými morským živočíchom
T53.1	Toxický účinok chloroformu	T63.8	Toxický účinok kontaktu s iným jedovatým živočíchom
T53.2	Toxický účinok trichlóretylénu	T63.9	Toxický účinok kont.s jedovatým živoč.,b.n.
T53.3	Toxický účinok tetrachlóretylénu	T64	Toxický účinok aflatoxínu a i.mykotoxínov,znečis.potrava
T53.4	Toxický účinok dichlómetánu	T65.0	Toxický účinok kyanidu
T53.5	Toxický účinok chlórfluórokarbónov	T65.1	Toxický účinok strychnínu a jeho solí
T53.6	Toxický účin.i.halog.derivátov alif.uhľov.	T65.2	Toxický účinok tabaku a nikotínu
T53.7	Toxický účin.i.halog.derivátov arom.uhľov.	T65.3	Tox.úč.nitroderiv.a aminoderiv.benzénu a jeho homológov
T53.9	Toxický účin.halog.derivátov alif.a arom.uhľov.,n.u.	T65.4	Toxický účinok karbóndisulfidu
T54.0	Toxický účinok fenolu a homológov fenolu	T65.5	Toxický účinok nitroglycerínu a i.nitrokyselín a esterov
T54.1	Toxický účinok inej leptavej organickej zlúčeniny	T65.6	Toxický účinok náterov a farieb,n.i.
T54.2	Toxický účinok leptavej kys.a lát.podobnej kysel.	T65.8	Toxický účinok inej bližšie určenej látky
T54.3	Toxický účinok leptavého lúhu a látky podobnej lúhom	T65.9	Toxický účinok bližšie neurčenej látky
T54.9	Toxický účinok leptavej látky,bližšie neurčenej	T78.1	Iný nežiaduci účinok potravy,nezatriedený inde
T55	Toxický účinok mydla a detergentia	T78.8	Iný nežiaduci účinok,nezatriedený inde
T56.1	Toxický účinok ortuti a jej zlúčenín	T78.9	Nežiaduci účinok,bližšie neurčený
T56.2	Toxický účinok chrómu a jeho zlúčenín	T88.5	Iná komplikácia anestézie
T56.3	Toxický účinok kadmia a jeho zlúčenín	T88.7	Nežiaduci účinok lieku/liečiva,b.n.
T56.4	Toxický účinok medi a jej zlúčenín		

**Hlavná diagnóza X62-2**

H95.9	Choroba ucha a hlávkového výbežku po lek.výk.,b.n.	N98.3	Komplikácie pri pokuse zaviesť embryo pri prenose embrya
N98.1	Hyperstimulácia vaječníkov	N98.8	Iné komplikácie spojené s umelým oplodnením
N98.2	Komplikácie pri pokuse zaviesť oplod.vajíčko po oplod.in vitro	N98.9	Komplikácie spojené s umelým oplodnením,b.n.

N99.4	Zrasty panvového peritonea po chirurgickom výkone	T85.88	Iná kompl.zapr.vnút.prot.,impl./transpl.,n.i.
N99.9	Choroba močočovopohlav.súst.po lekář.výkone,b.n.	T85.9	Kompl.zapr.vnút.prot.,impl./transpl.,b.n.
T81.0	Krvácanie a hematóm,komplikujući výk.,n.i.	T86.50	Porucha prekrvenia transplantovanej kože
T81.1	Šok počas výkonu alebo po výkone,nezatriedený inde	T86.51	Nekróza transplantovanej kože
T81.2	Náhodné naštiepenie a natrhnutie poč.výkonu,n.i.	T86.52	Strata kožného transplantátu
T81.3	Rozpad operačnej rany,nezatriedený inde	T86.59	Iná a bliž.neurč.por.funkcie,zlyh.a odvrh.transpl.kože
T81.5	Cudz.teleso náhodne ponech.v tel.dutine/oper.rane po výk.	T86.88	Zlyh.a odvrhnutie i.transpl.orgánu a tkan.
T81.6	Akút.reakcia na cudziu látku,ponech.náhodne poč.výk.	T86.9	Zlyhávanie a odvrhnutie b.n.orgánu a tkan.
T81.8	Iná komplikácia výkonu, nezatriedená inde	T88.1	Iná komplikácia po imunizácii, nezatriedená inde
T81.9	Komplikácia výkonu,bližšie neurčená	T88.3	Maligna hypertermia zapríčinená anestéziou
T85.5	Mechanická komplik.zapríč.gastroint.prot.,impl.a transpl.	T88.4	Nevydarená alebo ťažká intubácia
T85.6	Mechanická komplik.zap.i.gastroint.prot.impl.a transpl.,b.u.	T88.8	Iná kompl.chir.výk.a lek.star.,n.i.,b.u.
T85.78	Inf.a zápal.reak.zapr.i.vnút.prot.,impl./transpl.	T88.9	Komplikácia chir.výkonu a lekář.star.,b.n.

**ADRG X64 Iné ochorenia zapríčinené poranením, otravou alebo toxickým účinkom**

HDg v tabuľke X64-1

**DRG X64Z Iné ochorenia zapríčinené poranením, otravou alebo toxickým účinkom****Hlavná diagnóza X64-1**

M10.10	Dna zapríčinená olovom, na viacerých miestach	T67.1	Synkopa z horúčavy
M10.11	Dna zapríč. olovom, v obl. pleca	T67.2	Krče z horúčavy
M10.12	Dna zapríč. olovom, v obl. nadlaktia	T67.3	Vyčerpanie z horúčavy zapríčinené stratou vody
M10.13	Dna zapríč. olovom, v obl. predlak.	T67.4	Vyčerpanie z horúčavy zapríčinené stratou soli
M10.14	Dna zapríč. olovom, v obl. ruky	T67.5	Vyčerpanie z horúčavy, bližšie neurčené
M10.15	Dna zapríč. olovom, v obl. panvy a stehna	T67.6	Prechodná únava z horúčavy
M10.16	Dna zapríč. olovom, v obl. predkol.	T67.7	Opuch z horúčavy
M10.17	Dna zapríč. olovom, v obl. čl. a nohy	T67.8	Iné účinky horúčavy a svetla
M10.18	Dna zapríč. olovom na i. mieste	T67.9	Účinok horúčavy a svetla, bližšie neurčený
M10.19	Dna zapríčinená olovom, miesto bliž. neurč.	T68	Podchladenie
T33.0	Povrchová omrzlina hlavy	T69.0	Ruka a noha vystavená vlhkému chladu
T33.1	Povrchová omrzlina krku	T69.1	Oziabliny
T33.2	Povrchová omrzlina hrudníka	T69.8	Iný účinok zníženej teploty, bližšie určený
T33.3	Povrchová omrzlina brušnej steny, drieku a panvy	T69.9	Účinok zníženej teploty, bližšie neurčený
T33.4	Povrchová omrzlina hornej končatiny	T70.2	Iný a bližšie neurčený účinok veľkej výšky
T33.5	Povrchová omrzlina zápästia a ruky	T70.3	Kesónová choroba (dekompresná choroba)
T33.6	Povrchová omrzlina bedra a stehna	T70.4	Účinok tekutiny pod vysokým tlakom
T33.7	Povrchová omrzlina kolena a predkolenia	T70.8	Iný účinok tlaku vzduchu a tlaku vody
T33.8	Povrchová omrzlina členka a nohy	T70.9	Účinok tlaku vzduchu a tlaku vody, bližšie neurčený
T33.9	Povrch. omrzlina na i. a b. n. miestach	T71	Zadusenie
T34.0	Omrzlina s nekrózou tkaniva hlavy	T73.0	Účinky hladu
T34.1	Omrzlina s nekrózou tkaniva krku	T73.1	Účinky smädu
T34.2	Omrzlina s nekrózou tkaniva hrudníka	T73.2	Vyčerpanie zapr. vystavením poveternostným vplyvom
T34.3	Omrz. s nekroz. tkaniva brušnej steny, drieku a panvy	T73.3	Vyčerpanie zapríčinené nadmernou námahou
T34.4	Omrzlina s nekrózou tkaniva hornej končatiny	T73.8	Iný účinok nedostatku
T34.5	Omrzlina s nekrózou tkaniva zápästia a ruky	T73.9	Účinok nedostatku, bližšie neurčený
T34.6	Omrzlina s nekrózou tkaniva bedra a stehna	T75.0	Účinok blesku
T34.7	Omrzlina s nekrózou tkaniva kolena a predkolenia	T75.1	Utopenie a topenie (nie smrteľné)
T34.8	Omrzlina s nekrózou tkaniva členka a nohy	T75.2	Účinky vibrácie
T34.9	Omrzlina s nekroz. tkan. na i. a bliž. neurč. miestach	T75.4	Účinok elektrického prúdu
T35.0	Povrchová omrzlina postihujúca viaceré časti tela	T75.8	Iný účinok z vonkajších príčin, bližšie určený
T35.1	Omrz. s tkanivovou nekroz. post. viac. č. tela	T78.4	Alergia, bližšie neurčená
T35.2	Omrzlina hlavy a krku, bližšie neurčená	T79.2	Pouřazové druhotné a opakované krvácanie
T35.3	Omrz. hrud., brucha, drieku a panvy b. n.	T79.4	Úrazový šok
T35.4	Omrzlina hornej končatiny, bližšie neurčená	T79.8	Iná včasná komplikácia úrazu
T35.5	Omrzlina dolnej končatiny, bližšie neurčená	T79.9	Včasná komplikácia úrazu, bližšie neurčená
T35.6	Omrzlina postihujúca viac. časti tela, b. n.	T88.2	Šok, zapríčinený anestéziou
T35.7	Omrzlina bliž. neurč. časti tela, b. n.	Z04.1	Vyšetrenie a pozorovanie po dopravnej nehode
T56.0	Toxický účinok olova a jeho zlúčenín	Z04.2	Vyšetrenie a pozorovanie po pracovnom úraze
T66	Bližšie neurčené účinky žiarenia	Z04.3	Vyšetrenie a pozorovanie po inom úraze
T67.0	Tepelný a snečný úpal	Z04.5	Vyšetrenie a pozorovanie po inom zavinenom poranení

**ADRG-skupiny 901, 902**

**OP-výkony nesúvisiace s HDg**

OP-výkony nesúvisiace s HDg

**DRG-skupiny 901A, 901B, 901C, 901D, 902Z**

21B  
901-902

# **MDC 22**

## Popáleniny



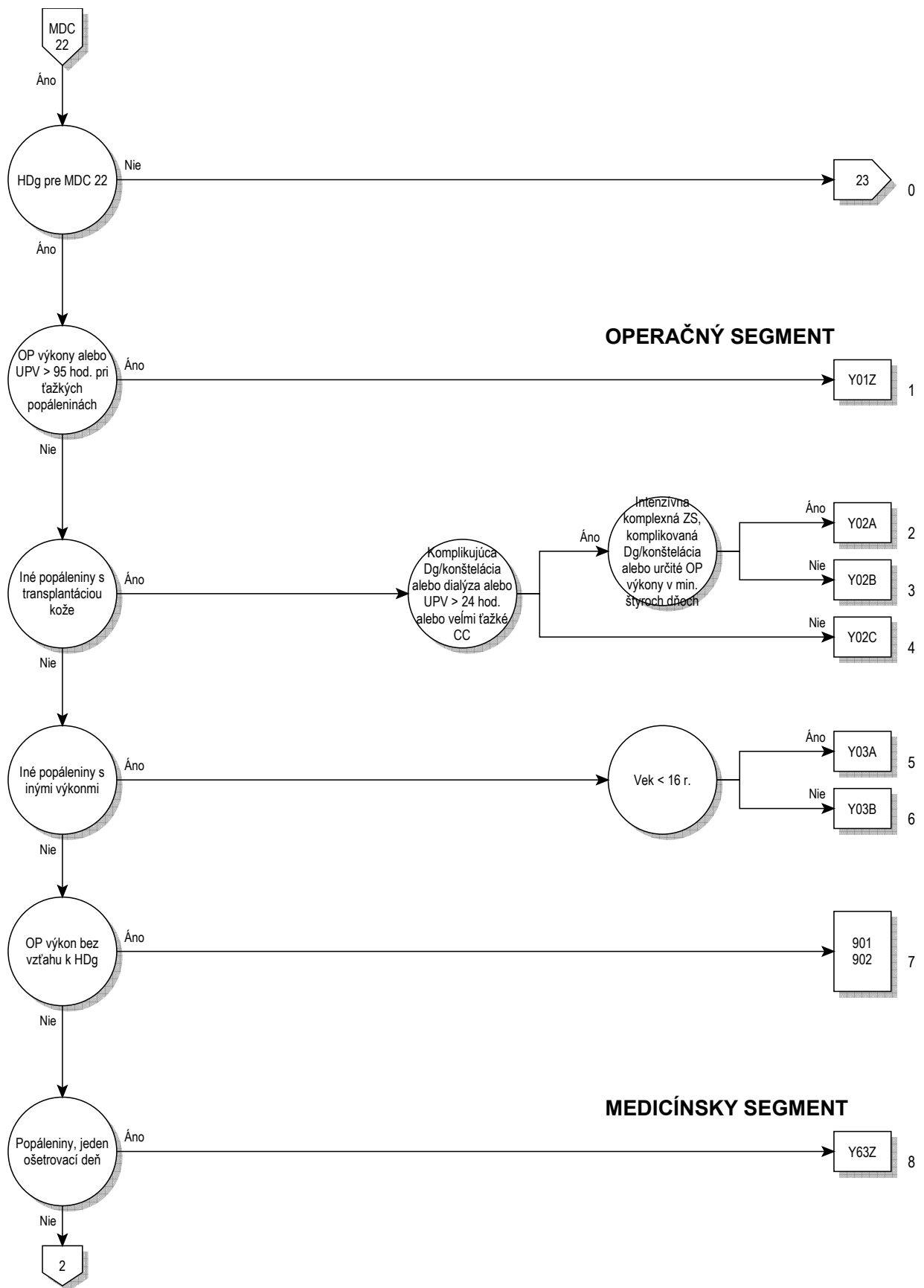

22

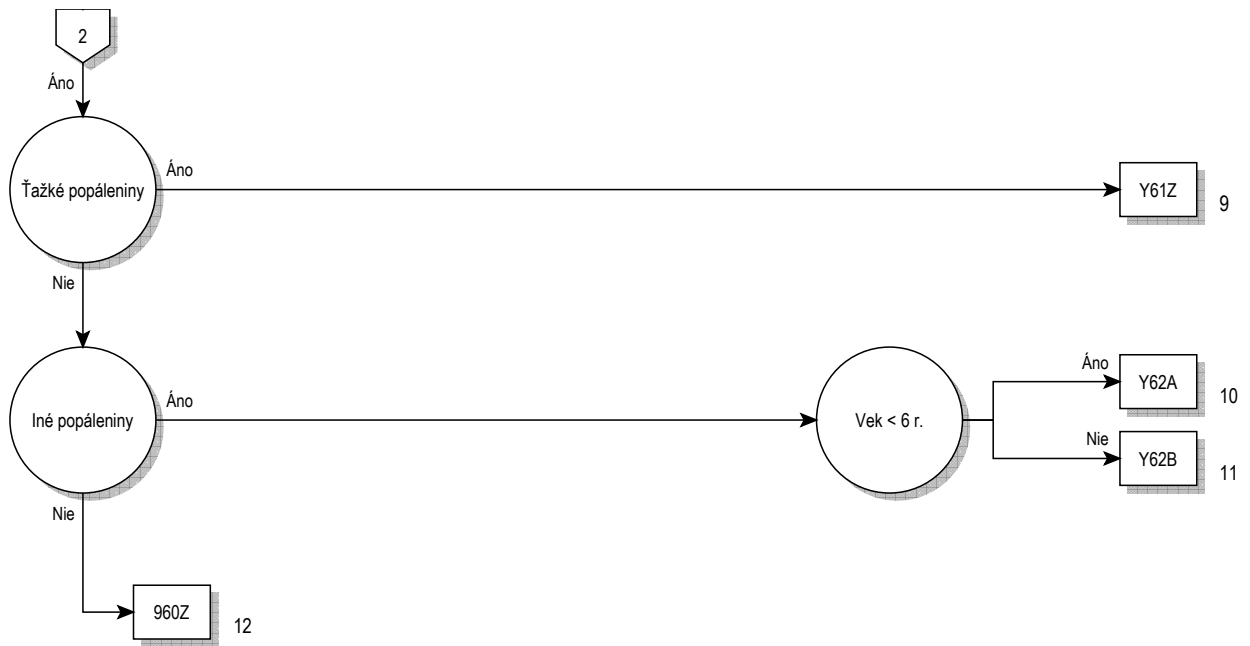

22



## Rozhodovacia logika MDC 22

HDg v tabuľke MDC22-0

## Hlavná diagnóza pre MDC 22 (MDC22-0)

T20.0	Popálenina hlavy a krku bližšie neurčeného stupňa	T21.75	Poleptanie trupu 3.stupňa,vonkajšie genitálie
T20.1	Popálenina hlavy a krku 1. stupňa	T21.79	Poleptanie trupu 3.stupňa,iná časť
T20.20	Popálenina hlavy a krku 2a. stupňa	T21.80	Popálenina trupu 2b.stupňa,časť bližšie neurčená
T20.21	Popálenina hlavy a krku 2b. stupňa	T21.81	Popálenina trupu 2b.stupňa,prsník
T20.3	Popálenina hlavy a krku 3. stupňa	T21.82	Popál.trupu 2b.st.,stena hrud.s výn.prsníka a bradavky
T20.4	Poleptanie hlavy a krku bližšie neurčeného stupňa	T21.83	Popálenina trupu 2b.stupňa,brušná stena
T20.5	Poleptanie hlavy a krku 1. stupňa	T21.84	Popálenina trupu 2b.stupňa,hrbát
T20.60	Poleptanie hlavy a krku 2a. stupňa	T21.85	Popálenina trupu 2b.stupňa,vonkajšie genitálie
T20.61	Poleptanie hlavy a krku 2b. stupňa	T21.89	Popálenina trupu 2b.stupňa,iná časť
T20.7	Poleptanie hlavy a krku 3. stupňa	T21.90	Poleptanie trupu 2b.stupňa,časť bližšie neurčená
T21.00	Popál.trupu bliž.neurč.st.časť bliž.neurč.	T21.91	Poleptanie trupu 2b.stupňa, prsník
T21.01	Popálenina trupu bližšie neurčeného stupňa,prsník	T21.92	Polept.trupu 2b.st.stena hrud.s výn.prsníka a bradavky
T21.02	Popál.trupu bliž.neurč.st.stena hrud.s výn.prsníka a bradavky	T21.93	Poleptanie trupu 2b.stupňa, brušná časť
T21.03	Popál.trupu bliž.neurč.st.brušná stena	T21.94	Poleptanie trupu 2b.stupňa,hrbát
T21.04	Popál.trupu bliž.neurč.st.chrbát (každá č.)	T21.95	Poleptanie trupu 2b.stupňa,vonkajšie genitálie
T21.05	Popál.trupu bliž.neurč.st.vonk.genitálie	T21.99	Poleptanie trupu 2b.stupňa,iná časť
T21.09	Popál.trupu bliž.neurčeného stupňa,iná časť	T22.00	Popál.pleca a HK okrem zápastia,ruky,bliž.neur.stup.časť b.n.
T21.10	Popálenina trupu 1. stupňa,časť bližšie neurčená	T22.01	Popál.pleca a HK okr.zápäs.a ruky,bliž.neur.st.lak.a predlak.
T21.11	Popálenina trupu 1. stupňa,prsník	T22.02	Popál.pleca a HK okr.zápäs.a ruky,bliž.neurč.st.ram.a ple.
T21.12	Popál.trupu 1.st.,stena hrud.s výn.prsníka a bradavky	T22.03	Popál.pleca a HK okr.zápäs.a ruky,bliž.neurč.st.podpazušie
T21.13	Popálenina trupu 1. stupňa,brušná stena	T22.10	Popál.pleca a HK okr.zápäs.a ruky,1.st.,časť bliž.neurč.
T21.14	Popál.trupu 1.st.,hrbát	T22.11	Popál.pleca a HK okr.zápäs.a ruky,1.st.,lak.a predlak.
T21.15	Popálenina trupu 1. stupňa,vonkajšie genitálie	T22.12	Popál.pleca a HK okr.zápäs.a ruky,1.st.,ram.a ple.
T21.19	Popálenina trupu 1. stupňa,iná časť	T22.13	Popál.pleca a HK okr.zápäs.a ruky,1.st.,podpazušie
T21.20	Popálenina trupu 2a. stupňa,časť bližšie neurčená	T22.20	Popál.pleca a HK okr.zápäs.a ruky,2a.st.,časť bliž.neurč.
T21.21	Popálenina trupu 2a. stupňa,prsník	T22.21	Popál.pleca a HK okr.zápäs.a ruky,2a.st.,lak.a predlak.
T21.22	Popál.trupu 2a.st.,stena hrud.s výn.prsníka a bradavky	T22.22	Popál.pleca a HK okr.zápäs.a ruky,2a.st.,hor.č.ram.a ple.
T21.23	Popálenina trupu 2a. stupňa, brušná stena	T22.23	Popál.pleca a HK okr.zápäs.a ruky,2a.st.,podpazušie
T21.24	Popál.trupu 2a.st.,hrbát	T22.30	Popál.pleca a HK okr.zápäs.a ruky,3.st.,časť bliž.neurč.
T21.25	Popálenina trupu 2a. stupňa,vonkajšie genitálie	T22.31	Popál.pleca a HK okr.zápäs.a ruky,3.st.,lak.a predlak.
T21.29	Popálenina trupu 2a. stupňa,iná časť	T22.32	Popál.pleca a HK okr.zápäs.a ruky,3.st.,ram.a plece
T21.30	Popálenina trupu 3. stupňa,časť bližšie neurčená	T22.33	Popál.pleca a HK okr.zápäs.a ruky,3.st.,podpazušie
T21.31	Popálenina trupu 3. stupňa,prsník	T22.40	Polept.pleca a HK okr.zápäs.a ruky,bliž.n.st.,časť bliž.neurč.
T21.32	Popál.trupu 3.st.,stena hrud.s výn.prsníka a bradavky	T22.41	Polept.pleca a HK okr.zápäs.a ruky,bliž.n.st.,lak.a predlak.
T21.33	Popálenina trupu 3. stupňa,brušná stena	T22.42	Polept.pleca a HK okr.zápäs.a ruky,bliž.n.st.,ram.a ple.
T21.34	Popál.trupu 3.st.,hrbát	T22.43	Polept.pleca a HK okr.zápäs.a ruky,bliž.n.st.,podpazušie
T21.35	Popálenina trupu 3. stupňa,vonkajšie genitálie	T22.50	Polept.pleca a HK okr.zápäs.a ruky,1.st.,časť bliž.neurč.
T21.39	Popálenina trupu 3. stupňa,iná časť	T22.51	Polept.pleca a HK okr.zápäs.a ruky,1.st.,lak.a predlak.
T21.40	Polept.trupu bliž.neurč.stupňa,časť bližšie neurčená	T22.52	Polept.pleca a HK okr.zápäs.a ruky,1.st.,ram.a ple.
T21.41	Poleptanie trupu bližšie neurčeného stupňa, prsník	T22.53	Polept.pleca a HK okr.zápäs.a ruky,1.st.,podpazušie
T21.42	Polept.trupu bliž.neurč.st.stena hrud.s výn.prsníka a bradavky	T22.60	Polept.pleca a HK okr.zápäs.a ruky,2a.st.,časť bliž.neurč.
T21.43	Polept.trupu bliž.neurč.stupňa,brušná stena	T22.61	Polept.pleca a HK okr.zápäs.a ruky,2a.st.,lak.a predlak.
T21.44	Polept.trupu bliž.neurč.stupňachrbát (každá č.)	T22.62	Polept.pleca a HK okr.zápäs.a ruky,2a.st.,ram.a ple.
T21.45	Polept.trupu bliž.neurč.stupňavonk.genitálie	T22.63	Polept.pleca a HK okr.zápäs.a ruky,2a.st.,podpazušie
T21.49	Polept.trupu bliž.neurč.stupňa,iná časť	T22.70	Polept.pleca a HK okr.zápäs.a ruky,3.st.,časť bliž.neurč.
T21.50	Poleptanie trupu 1.stupňa,časť bližšie neurčená	T22.71	Polept.pleca a HK okr.zápäs.a ruky,3.st.,lak.a predlak.
T21.51	Poleptanie trupu 1.stupňa,prsník	T22.72	Polept.pleca a HK okr.zápäs.a ruky,3.st.,ram.a ple.
T21.52	Polept.trupu 1.st.,stena hrud.s výn.prsníka a bradavky	T22.73	Polept.pleca a HK okr.zápäs.a ruky,3.st.,podpazušie
T21.53	Poleptanie trupu 1.stupňa,brušná stena	T22.80	Popál.pleca a HK okr.zápäs.a ruky,2b.st.,časť bliž.neurč.
T21.54	Poleptanie trupu 1.stupňa,hrbát	T22.81	Popál.pleca a HK okr.zápäs.a ruky,2b.st.,lak.a predlak.
T21.55	Poleptanie trupu 1.stupňa,vonkajšie genitálie	T22.82	Popál.pleca a HK okr.zápäs.a ruky,2b.st.,ram.a ple.
T21.59	Poleptanie trupu 1.stupňa,iná časť	T22.83	Popál.pleca a HK okr.zápäs.a ruky,2b.st.,podpazušie
T21.60	Poleptanie trupu 2a.stupňa časť bližšie neurčená	T22.90	Polept.pleca a HK okr.zápäs.a ruky,2b.st.,časť bliž.neurč.
T21.61	Poleptanie trupu 2a.stupňa,prsník	T22.91	Polept.pleca a HK okr.zápäs.a ruky,2b.st.,lak.a predlak.
T21.62	Polept.trupu 2a.st.,stena hrud.s výn.prsníka a bradavky	T22.92	Polept.pleca a HK okr.zápäs.a ruky,2b.st.,ram.a ple.
T21.63	Poleptanie trupu 2a.stupňa, brušná stena	T22.93	Polept.pleca a HK okr.zápäs.a ruky,2b.st.,podpazušie
T21.64	Poleptanie trupu 2a.stupňa,hrbát	T23.0	Popálenina zápäs.a ruky bliž.neurč.stupňa
T21.65	Poleptanie trupu 2a.stupňa,vonkajšie genitálie	T23.1	Popálenina zápastia a ruky 1.stupňa
T21.69	Poleptanie trupu 2a.stupňa,iná časť	T23.20	Popálenina zápastia a ruky 2a.stupňa
T21.70	Poleptanie trupu 3.stupňa,časť bližšie neurčená	T23.21	Popálenina zápastia a ruky 2b.stupňa
T21.71	Poleptanie trupu 3.stupňa,prsník	T23.3	Popálenina zápastia a ruky 3.stupňa
T21.72	Polept.trupu 3.st.,stena hrud.s výn.prsníka a bradavky	T23.4	Poleptanie zápastia a ruky bliž.neurč.stupňa
T21.73	Poleptanie trupu 3.stupňa,brušná stena	T23.5	Poleptanie zápastia a ruky 1.stupňa
T21.74	Poleptanie trupu 3.stupňa,hrbát	T23.60	Poleptanie zápastia a ruky 2a.stupňa

T23.61	Poleptanie zápästia a ruky 2b stupňa	T31.55	Popál.50-59%povr.tela,50-59%popál.3.st.
T23.7	Poleptanie zápästia a ruky 3.stupňa	T31.60	Popál.60-69%povr.tela,<ako10 %/b.n.č.-popál.3.st.
T24.0	Popál.bedra a DK okr.čl.a nohy bliž.neurč.st.	T31.61	Popál.60-69%povr.tela,10-19%popál.3.st.
T24.1	Popál.bedra a DK okr.čl.a nohy 1.st.	T31.62	Popál.60-69%povr.tela,20-29%popál.3.st.
T24.20	Popál.bedra a DK okr.čl.a nohy 2a.st.	T31.63	Popál.60-69%povr.tela,30-39%popál.3.st.
T24.21	Popál.bedra a DK okr.čl.a nohy 2b.st.	T31.64	Popál.60-69%povr.tela,40-49%popál.3.st.
T24.3	Popál.bedra a DK okr.čl.a nohy 3.st.	T31.65	Popál.60-69%povr.tela,50-59%popál.3.st.
T24.4	Polept.bedra a DK okr.čl.a nohy bliž.neurč.stpňa	T31.66	Popál.60-69%povr.tela,60-69%popál.3.st.
T24.5	Polept.bedra a DK okr.čl.a nohy 1.st.	T31.70	Popál.70-79%povr.tela,<ako10 %/b.n.č.-popál.3.st.
T24.60	Polept.bedra a DK okr.čl.a nohy 2a.st.	T31.71	Popál.70-79%povr.tela,10-19%popál.3.st.
T24.61	Polept.bedra a DK okr.čl.a nohy 2b.st.	T31.72	Popál.70-79%povr.tela,20-29%popál.3.st.
T24.7	Polept.bedra a DK okr.čl.a nohy 3.st.	T31.73	Popál.70-79%povr.tela,30-39%popál.3.st.
T25.0	Popálenina členka a nohy bližšie neurčeného stupňa	T31.74	Popál.70-79%povr.tela,40-49%popál.3.st.
T25.1	Popálenina členka a nohy 1.stupňa	T31.75	Popál.70-79%povr.tela,50-59%popál.3.st.
T25.20	Popálenina členka a nohy 2a.stupňa	T31.76	Popál.70-79%povr.tela,60-69%popál.3.st.
T25.21	Popálenina členka a nohy 2b.stupňa	T31.77	Popál.70-79%povr.tela,70-79%popál.3.st.
T25.3	Popálenina členka a nohy 3.stupňa	T31.80	Popál.80-89%povr.tela,<ako10 %/b.n.č.-popál.3.st.
T25.4	Poleptanie členka a nohy bližšie neurčeného stupňa	T31.81	Popál.80-89%povr.tela,10-19%popál.3.st.
T25.5	Poleptanie členka a nohy 1.stupňa	T31.82	Popál.80-89%povr.tela,20-29%popál.3.st.
T25.60	Poleptanie členka a nohy 2a.stupňa	T31.83	Popál.80-89%povr.tela,30-39%popál.3.st.
T25.61	Poleptanie členka a nohy 2b.stupňa	T31.84	Popál.80-89%povr.tela,40-49%popál.3.st.
T25.7	Poleptanie členka a nohy 3.stupňa	T31.85	Popál.80-89%povr.tela,50-59%popál.3.st.
T27.2	Popálenina iných častí dýchacích ciest	T31.86	Popál.80-89%povr.tela,60-69%popál.3.st.
T27.3	Popálenina bližšie neurčenej časti dýchacích ciest	T31.87	Popál.80-89%povr.tela,70-79%popál.3.st.
T27.6	Poleptanie iných častí dýchacích ciest	T31.88	Popál.80-89%povr.tela,80-89%popál.3.st.
T27.7	Poleptanie bližšie neurčenej časti dýchacích ciest	T31.90	Popál.90 a viac%povr.tela,<ako10 %/b.n.č.-popál.3.st.
T28.3	Popálenina vnútorných močovopohlavných orgánov	T31.91	Popál.90 a viac%povr.tela,10-19%popál.3.st.
T28.4	Popálenina iných a bliž.neurč.vnútr.org.	T31.92	Popál.90 a viac%povr.tela,20-29%popál.3.st.
T28.8	Poleptanie vnútorných močovopohlavných orgánov	T31.93	Popál.90 a viac%povr. tela,30-39%popál.3.st.
T28.9	Poleptanie iných a bliž.neurč.vnútr.ústrojov	T31.94	Popál.90 a viac%povr.tela,40-49%popál.3.st.
T29.0	Popálenina viac.obl.tela bliž.neurč.stupňa	T31.95	Popál.90 a viac%povr.tela,50-59%popál.3.st.
T29.1	Popál.viac.obl.tela,kde sa ako najťažší uvádza 1.st.	T31.96	Popál.90 a viac%povr.tela,60-69%popál.3.st.
T29.20	Popál.viac.obl.tela,kde sa ako najťažší uvádza 2a.st.	T31.97	Popál.90 a viac%povr.tela,70-79%popál.3.st.
T29.21	Popál.viac.obl.tela,kde sa ako najťažší uvádza 2b.st.	T31.98	Popál.90 a viac%povr.tela,80-89%popál.3.st.
T29.3	Popál.viac.obl.tela,uvadený najmen.raz 3.st.	T31.99	Popál.90 a viac%povr.tela,90 %/viac popál.3.st.
T29.4	Polept.viac.častí tela bliž.neurč.stupňa	T32.00	Polept.<ako10%povr.tela,<ako10 %/b.n.č.-polept.3.st.
T29.5	Polept.viac.č.tela,kde sa ako najťažší uvádza 1.st.	T32.10	Polept.10-19%povr.tela,<ako10 %/b.n.č.-polept.3.st.
T29.60	Polept.viac.častí tela,kde sa ako najťažší uvádza 2a.st.	T32.11	Polept.10-19%povr.tela,10-19%polept.3.st.
T29.61	Polept.viac.častí tela,kde sa ako najťažší uvádza 2b.st.	T32.20	Polept.20-29%povr.tela,<ako10 %/b.n.č.-polept.3.st.
T29.7	Polept.viac.častí tela,uvadený najmen.raz 3.st.	T32.21	Polept.20-29%povr.tela,10-19%polept.3.st.
T30.0	Popálenina:oblasť bliž.neurč.tela bliž.neurč.stup.	T32.22	Polept.20-29%povr.tela,20-29%polept.3.st.
T30.1	Popálenina:oblasť bližšie neurčená tela 1.stupňa	T32.30	Polept.30-39%povr.tela,<ako10 %/b.n.č.-polept.3.st.
T30.20	Popálenina:oblasť bližšie neurčená tela 2a.stupňa	T32.31	Polept.30-39%povr.tela,10-19%polept.3.st.
T30.21	Popálenina:oblasť bližšie neurčená tela 2 stupňa	T32.32	Polept.30-39%povr.tela,20-29%polept.3.st.
T30.3	Popálenina:oblasť bližšie neurčená tela 3.stupňa	T32.33	Polept.30-39%povr.tela,30-39%polept.3.st.
T30.4	Poleptanie:oblasť bliž.neurč.tela bliž.neurč.stupňa	T32.40	Polept.40-49%povr.tela,<ako10 %/b.n.č.-polept.3.st.
T30.5	Poleptanie: oblasť bližšie neurčená tela 1.stupňa	T32.41	Polept.40-49%povr.tela,10-19%polept.3.st.
T30.60	Poleptanie: oblasť bližšie neurčená tela 2a.stupňa	T32.42	Polept.40-49%povr.tela,20-29%polept.3.st.
T30.61	Poleptanie: oblasť bližšie neurčená tela 2b.stupňa	T32.43	Polept.40-49%povr.tela,30-39%polept.3.st.
T30.7	Poleptanie: oblasť bližšie neurčená tela 3.stupňa	T32.44	Polept.40-49%povr.tela,40-49%polept.3.st.
T31.00	Popál.postih.men.ako10 %povrch.tela b.n.p.podiel popál.3.st	T32.50	Polept.50-59%povr.tela,<ako10 %/b.n.č.-polept.3.st.
T31.10	Popál.10-19%povr.tela,<ako10 %/b.n.č.-popál.3.st.	T32.51	Polept.50-59%povr.tela,10-19%polept.3.st.
T31.11	Popál.10-19%povr.tela,10-19%popál.3.st.	T32.52	Polept.50-59%povr.tela,20-29%polept.3.st.
T31.20	Popál.20-29%povr.tela,<ako10 %/b.n.č.-popál.3.st.	T32.53	Polept.50-59%povr.tela,30-39%polept.3.st.
T31.21	Popál.20-29%povr.tela,10-19%popál.3.st.	T32.54	Polept.50-59%povr.tela,40-49%polept.3.st.
T31.22	Popál.20-29%povr.tela,20-29%popál.3.st.	T32.55	Polept.50-59%povr.tela,50-59%polept.3.st.
T31.30	Popál.30-39%povr.tela,<ako10 %/b.n.č.-popál.3.st.	T32.60	Polept.60-69%povr.tela,<ako10 %/b.n.č.-polept.3.st.
T31.31	Popál.30-39%povr.tela,10-19%popál.3.st.	T32.61	Polept.60-69%povr.tela,10-19%polept.3.st.
T31.32	Popál.30-39%povr.tela,20-29%popál.3.st.	T32.62	Polept.60-69%povr.tela,20-29%polept.3.st.
T31.33	Popál.30-39%povr.tela,30-39%popál.3.st.	T32.63	Polept.60-69%povr.tela,30-39%polept.3.st.
T31.40	Popál.40-49%povr.tela,<ako10 %/b.n.č.-popál.3.st.	T32.64	Polept.60-69%povr.tela,40-49%polept.3.st.
T31.41	Popál.40-49%povr.tela,10-19%popál.3.st.	T32.65	Polept.60-69%povr.tela,50-59%polept.3.st.
T31.42	Popál.40-49%povr.tela,20-29%popál.3.st.	T32.66	Polept.60-69%povr.tela,60-69%polept.3.st.
T31.43	Popál.40-49%povr.tela,30-39%popál.3.st.	T32.70	Polept.70-79%povr.tela,<ako10 %/b.n.č.-polept.3.st.
T31.44	Popál.40-49%povr.tela,40-49%popál.3.st.	T32.71	Polept.70-79%povr.tela,10-19%polept.3.st.
T31.50	Popál.50-59%povr.tela,<ako10 %/b.n.č.-popál.3.st.	T32.72	Polept.70-79%povr.tela,20-29%polept.3.st.
T31.51	Popál.50-59%povr.tela,10-19%popál.3.st.	T32.73	Polept.70-79%povr.tela,30-39%polept.3.st.
T31.52	Popál.50-59%povr.tela,20-29%popál.3.st.	T32.74	Polept.70-79%povr.tela,40-49%polept.3.st.
T31.53	Popál.50-59%povr.tela,30-39%popál.3.st.	T32.75	Polept.70-79%povr.tela,50-59%polept.3.st.
T31.54	Popál.50-59%povr.tela,40-49%popál.3.st.	T32.76	Polept.70-79%povr.tela,60-69%polept.3.st.

T32.77	Polept.70-79%povr.tela,70-79%polept.3.st.	T32.90	Polept.90 a viac%povr.tela,<ako10 %/b.n.č.-polept.3.st.
T32.80	Polept.80-89%povr.tela,<ako10 %/b.n.č.-polept.3.st.	T32.91	Polept.90 a viac%povr.tela,10-19%polept.3.st.
T32.81	Polept.80-89%povr.tela,10-19%polept.3.st.	T32.92	Polept.90 a viac%povr.tela,20-29%polept.3.st.
T32.82	Polept.80-89%povr.tela,20-29%polept.3.st.	T32.93	Polept.90 a viac%povr.tela,30-39%polept.3.st.
T32.83	Polept.80-89%povr.tela,30-39%polept.3.st.	T32.94	Polept.90 a viac%povr.tela,40-49%polept.3.st.
T32.84	Polept.80-89%povr.tela,40-49%polept.3.st.	T32.95	Polept.90 a viac%povr.tela,50-59%polept.3.st.
T32.85	Polept.80-89%povr.tela,50-59%polept.3.st.	T32.96	Polept.90 a viac%povr.tela,60-69%polept.3.st.
T32.86	Polept.80-89%povr.tela,60-69%polept.3.st.	T32.97	Polept.90 a viac%povr.tela,70-79%polept.3.st.
T32.87	Polept.80-89%povr.tela,70-79%polept.3.st.	T32.98	Polept.90 a viac%povr.tela,80-89%polept.3.st.
T32.88	Polept.80-89%povr.tela,80-89%polept.3.st.	T32.99	Polept.90 a viac%povr.tela,90% a viac polept.3.st.

**ADRG Y01****OP výkony alebo UPV > 95 hodín pri ťažkých popáleninách**

(Diagnóza v tabuľke Y01-1 alebo diagnóza v tabuľke Y01-2 a diagnóza v tabuľke Y01-3) a min. 1 výk. v tabuľke Y01-4 alebo UPV > 95 hod.

22  
Y01**DRG Y01Z****OP výkony alebo UPV > 95 hodín pri ťažkých popáleninách****Diagnóza Y01-1**

T31.22	Popál.20-29%povr.tela,20-29%popál.3.st.	T31.99	Popál.90 a viac%povr.tela,90 %/viac popál.3.st.
T31.32	Popál.30-39%povr.tela,20-29%popál.3.st.	T32.22	Polept.20-29%povr.tela,20-29%polept.3.st.
T31.33	Popál.30-39%povr.tela,30-39%popál.3.st.	T32.32	Polept.30-39%povr.tela,20-29%polept.3.st.
T31.40	Popál.40-49%povr.tela,<ako10 %/b.n.č.-popál.3.st.	T32.33	Polept.30-39%povr.tela,30-39%polept.3.st.
T31.41	Popál.40-49%povr.tela,10-19%popál.3.st.	T32.40	Polept.40-49%povr.tela,<ako10 %/b.n.č.-polept.3.st.
T31.42	Popál.40-49%povr.tela,20-29%popál.3.st.	T32.41	Polept.40-49%povr.tela,10-19%polept.3.st.
T31.43	Popál.40-49%povr.tela,30-39%popál.3.st.	T32.42	Polept.40-49%povr.tela,20-29%polept.3.st.
T31.44	Popál.40-49%povr.tela,40-49%popál.3.st.	T32.43	Polept.40-49%povr.tela,30-39%polept.3.st.
T31.50	Popál.50-59%povr.tela,<ako10 %/b.n.č.-popál.3.st.	T32.44	Polept.40-49%povr.tela,40-49%polept.3.st.
T31.51	Popál.50-59%povr.tela,10-19%popál.3.st.	T32.50	Polept.50-59%povr.tela,<ako10 %/b.n.č.-polept.3.st.
T31.52	Popál.50-59%povr.tela,20-29%popál.3.st.	T32.51	Polept.50-59%povr.tela,10-19%polept.3.st.
T31.53	Popál.50-59%povr.tela,30-39%popál.3.st.	T32.52	Polept.50-59%povr.tela,20-29%polept.3.st.
T31.54	Popál.50-59%povr.tela,40-49%popál.3.st.	T32.53	Polept.50-59%povr.tela,30-39%polept.3.st.
T31.55	Popál.50-59%povr.tela,50-59%popál.3.st.	T32.54	Polept.50-59%povr.tela,40-49%polept.3.st.
T31.60	Popál.60-69%povr.tela,<ako10 %/b.n.č.-popál.3.st.	T32.55	Polept.50-59%povr.tela,50-59%polept.3.st.
T31.61	Popál.60-69%povr.tela,10-19%popál.3.st.	T32.60	Polept.60-69%povr.tela,<ako10 %/b.n.č.-polept.3.st.
T31.62	Popál.60-69%povr.tela,20-29%popál.3.st.	T32.61	Polept.60-69%povr.tela,10-19%polept.3.st.
T31.63	Popál.60-69%povr.tela,30-39%popál.3.st.	T32.62	Polept.60-69%povr.tela,20-29%polept.3.st.
T31.64	Popál.60-69%povr.tela,40-49%popál.3.st.	T32.63	Polept.60-69%povr.tela,30-39%polept.3.st.
T31.65	Popál.60-69%povr.tela,50-59%popál.3.st.	T32.64	Polept.60-69%povr.tela,40-49%polept.3.st.
T31.66	Popál.60-69%povr.tela,60-69%popál.3.st.	T32.65	Polept.60-69%povr.tela,50-59%polept.3.st.
T31.70	Popál.70-79%povr.tela,<ako10 %/b.n.č.-popál.3.st.	T32.66	Polept.60-69%povr.tela,60-69%polept.3.st.
T31.71	Popál.70-79%povr.tela,10-19%popál.3.st.	T32.70	Polept.70-79%povr.tela,<ako10 %/b.n.č.-polept.3.st.
T31.72	Popál.70-79%povr.tela,20-29%popál.3.st.	T32.71	Polept.70-79%povr.tela,10-19%polept.3.st.
T31.73	Popál.70-79%povr.tela,30-39%popál.3.st.	T32.72	Polept.70-79%povr.tela,20-29%polept.3.st.
T31.74	Popál.70-79%povr.tela,40-49%popál.3.st.	T32.73	Polept.70-79%povr.tela,30-39%polept.3.st.
T31.75	Popál.70-79%povr.tela,50-59%popál.3.st.	T32.74	Polept.70-79%povr.tela,40-49%polept.3.st.
T31.76	Popál.70-79%povr.tela,60-69%popál.3.st.	T32.75	Polept.70-79%povr.tela,50-59%polept.3.st.
T31.77	Popál.70-79%povr.tela,70-79%popál.3.st.	T32.76	Polept.70-79%povr.tela,60-69%polept.3.st.
T31.80	Popál.80-89%povr.tela,<ako10 %/b.n.č.-popál.3.st.	T32.77	Polept.70-79%povr.tela,70-79%polept.3.st.
T31.81	Popál.80-89%povr.tela,10-19%popál.3.st.	T32.80	Polept.80-89%povr.tela,<ako10 %/b.n.č.-polept.3.st.
T31.82	Popál.80-89%povr.tela,20-29%popál.3.st.	T32.81	Polept.80-89%povr.tela,10-19%polept.3.st.
T31.83	Popál.80-89%povr.tela,30-39%popál.3.st.	T32.82	Polept.80-89%povr.tela,20-29%polept.3.st.
T31.84	Popál.80-89%povr.tela,40-49%popál.3.st.	T32.83	Polept.80-89%povr.tela,30-39%polept.3.st.
T31.85	Popál.80-89%povr.tela,50-59%popál.3.st.	T32.84	Polept.80-89%povr.tela,40-49%polept.3.st.
T31.86	Popál.80-89%povr.tela,60-69%popál.3.st.	T32.85	Polept.80-89%povr.tela,50-59%polept.3.st.
T31.87	Popál.80-89%povr.tela,70-79%popál.3.st.	T32.86	Polept.80-89%povr.tela,60-69%polept.3.st.
T31.88	Popál.80-89%povr.tela,80-89%popál.3.st.	T32.87	Polept.80-89%povr.tela,70-79%polept.3.st.
T31.90	Popál.90 a viac%povr.tela,<ako10 %/b.n.č.-popál.3.st.	T32.88	Polept.80-89%povr.tela,80-89%polept.3.st.
T31.91	Popál.90 a viac%povr.tela,10-19%popál.3.st.	T32.90	Polept.90 a viac%povr.tela,<ako10 %/b.n.č.-polept.3.st.
T31.92	Popál.90 a viac%povr.tela,20-29%popál.3.st.	T32.91	Polept.90 a viac%povr.tela,10-19%polept.3.st.
T31.93	Popál.90 a viac%povr.tela,30-39%popál.3.st.	T32.92	Polept.90 a viac%povr.tela,20-29%polept.3.st.
T31.94	Popál.90 a viac%povr.tela,40-49%popál.3.st.	T32.93	Polept.90 a viac%povr.tela,30-39%polept.3.st.
T31.95	Popál.90 a viac%povr.tela,50-59%popál.3.st.	T32.94	Polept.90 a viac%povr.tela,40-49%polept.3.st.
T31.96	Popál.90 a viac%povr.tela,60-69%popál.3.st.	T32.95	Polept.90 a viac%povr.tela,50-59%polept.3.st.
T31.97	Popál.90 a viac%povr.tela,70-79%popál.3.st.	T32.96	Polept.90 a viac%povr.tela,60-69%polept.3.st.
T31.98	Popál.90 a viac%povr.tela,80-89%popál.3.st.		

T32.97	Polept.90 a viac%povr.tela,70-79%polept.3.st.	T32.99	Polept.90 a viac%povr.tela,90% a viac polept.3.st.
T32.98	Polept.90 a viac%povr.tela,80-89%polept.3.st.		

### Diagnóza Y01-2

T20.20	Popálenina hlavy a krku 2a. stupňa	T22.22	Popál.pleca a HK okr.zápäs.a ruky,2a.st.,hor.č.ram.a ple.
T20.21	Popálenina hlavy a krku 2b. stupňa	T22.23	Popál.pleca a HK okr.zápäs.a ruky,2a.st.,podpazušie
T20.60	Poleptanie hlavy a krku 2a. stupňa	T22.60	Polept.pleca a HK okr.zápäs.a ruky,2a.st.,časť bliž.neurč.
T20.61	Poleptanie hlavy a krku 2b. stupňa	T22.61	Polept.pleca a HK okr.zápäs.a ruky,2a.st.,lak.a predlak.
T21.20	Popálenina trupu 2a. stupňa,časť bližšie neurčená	T22.62	Polept.pleca a HK okr.zápäs.a ruky,2a.st.,ram.a ple.
T21.21	Popálenina trupu 2a. stupňa,prsník	T22.63	Polept.pleca a HK okr.zápäs.a ruky,2a.st.,podpazušie
T21.22	Popál.trupu 2a.st.,stena hrud.s výn.prsníka a bradavky	T22.80	Popál.pleca a HK okr.zápäs.a ruky,2b.st.,časť bliž.neurč.
T21.23	Popálenina trupu 2a. stupňa, brušná stena	T22.81	Popál.pleca a HK okr.zápäs.a ruky,2b.st.,lak.a predlak.
T21.24	Popál.trupu 2a.st.,chrbát	T22.82	Popál.pleca a HK okr.zápäs.a ruky,2b.st.,ram.a ple.
T21.25	Popálenina trupu 2a. stupňa,vonkajšie genitálie	T22.83	Popál.pleca a HK okr.zápäs.a ruky,2b.st.,podpazušie
T21.29	Popálenina trupu 2a. stupňa,iná časť	T22.90	Polept.pleca a HK okr.zápäs.a ruky,2b.st.,časť bliž.neurč.
T21.60	Poleptanie trupu 2a.stupňa,časť bližšie neurčená	T22.91	Polept.pleca a HK okr.zápäs.a ruky,2b.st.,lak.a predlak.
T21.61	Poleptanie trupu 2a.stupňa,prsník	T22.92	Polept.pleca a HK okr.zápäs.a ruky,2b.st.,ram.a ple.
T21.62	Polept.trupu 2a.st.,stena hrud.s výn.prsníka a bradavky	T22.93	Polept.pleca a HK okr.zápäs.a ruky,2b.st.,podpazušie
T21.63	Poleptanie trupu 2a.stupňa, brušná stena	T23.20	Popálenina zápastia a ruky 2a.stupňa
T21.64	Poleptanie trupu 2a.stupňa,chrbát	T23.21	Popálenina zápastia a ruky 2b.stupňa
T21.65	Poleptanie trupu 2a.stupňa,vonkajšie genitálie	T23.60	Poleptanie zápastia a ruky 2a.stupňa
T21.69	Poleptanie trupu 2a.stupňa,iná časť	T23.61	Poleptanie zápastia a ruky 2b.stupňa
T21.80	Popálenina trupu 2b.stupňa,časť bližšie neurčená	T24.20	Popál.bedra a DK okr.čl.a nohy 2a.st.
T21.81	Popálenina trupu 2b.stupňa,prsník	T24.21	Popál.bedra a DK okr.čl.a nohy 2b.st.
T21.82	Popál.trupu 2b.st.,stena hrud.s výn.prsníka a bradavky	T24.60	Polept.bedra a DK okr.čl.a nohy 2a.st.
T21.83	Popálenina trupu 2b.stupňa,brušná stena	T24.61	Polept.bedra a DK okr.čl.a nohy 2b.st.
T21.84	Popálenina trupu 2b.stupňa,chrbát	T25.20	Popálenina členka a nohy 2a.stupňa
T21.85	Popálenina trupu 2b.stupňa,vonkajšie genitálie	T25.21	Popálenina členka a nohy 2b.stupňa
T21.89	Popálenina trupu 2b.stupňa,iná časť	T25.60	Poleptanie členka a nohy 2a.stupňa
T21.90	Poleptanie trupu 2b.stupňa,časť bližšie neurčená	T25.61	Poleptanie členka a nohy 2b.stupňa
T21.91	Poleptanie trupu 2b.stupňa, prsník	T29.20	Popál.viac.obl.tela,kde sa ako najťažší úväzda 2a.st.
T21.92	Polept.trupu 2b.st.stena hrud.s výn.prsníka a bradavky	T29.21	Popál.viac.obl.tela,kde sa ako najťažší úväzda 2b.st.
T21.93	Poleptanie trupu 2b.stupňa, brušná časť	T29.60	Polept.viac.časť tela,kde sa ako najťažší úväzda 2a.st.
T21.94	Poleptanie trupu 2b.stupňa,chrbát	T29.61	Polept.viac.časť tela,kde sa ako najťažší úväzda 2b.st.
T21.95	Poleptanie trupu 2b.stupňa,vonkajšie genitálie	T30.20	Popálenina:oblasť bližšie neurčená tela 2a.stupňa
T21.99	Poleptanie trupu 2b.stupňa,iná časť	T30.21	Popálenina:oblasť bližšie neurčená tela 2 stupňa
T22.20	Popál.pleca a HK okr.zápäs.a ruky,2a.st.,časť bliž.neurč.	T30.60	Poleptanie: oblasť bližšie neurčená tela 2a.stupňa
T22.21	Popál.pleca a HK okr.zápäs.a ruky,2a.st.,lak.a predlak.	T30.61	Poleptanie: oblasť bližšie neurčená tela 2b.stupňa

### Diagnóza Y01-3

T31.30	Popál.30-39%povr.tela,<ako10 %/b.n.č.-popál.3.st.	T32.30	Polept.30-39%povr.tela,<ako10 %/b.n.č.-polept.3.st.
T31.31	Popál.30-39%povr.tela,10-19%popál.3.st.	T32.31	Polept.30-39%povr.tela,10-19%polept.3.st.

### Výkon Y01-4

13j02↔	Biopsia s incíziou bronchu	5a50t.10	Vým.neurost.PNS bez vým.el.:1-kanál.plne impl.nedobij.
13n09.2	Biopsia s incíziou mezenteria	5a50t.11	Vým.neurost.PNS bez vým.el.:viac-kanál.plne impl.nedob.
13n09.3	Biopsia s incíziou omenta	5a50t.12	Vým.neurost.PNS bez vým.el.:viac-kanál.sy.dobij.
13n09.4	Biopsia s incíziou peritonea	5a50t.13	Vým.neurost.PNS bez vým.el.:vágový nervostim.sy.
13n09.5	Biopsia s incíziou retroperitoneálneho tkaniva	5a50t.14	v.neurost.PNS bez v.el.:vág.n.stim.s.srdc.b.v.sním.v PK
13n09.x	Biopsia s incíziou ostat.org. tráviaceho systému	5a50t.15	v.neurost.PNS bez v.el.:vág.n.stim.s.srdc.s v.sním.v PK
14n30	Diagnostická laparoskopia	5a50t.16	Vým.neurost.PNS bez vým.el.:sy.aktivácie barorc.
14n31.0	Dg endoskopia žalúdka s incíziou alebo peroperačne	5a50t.e	Implantácia periférnej neuroprotézy
31314.9	Endosonografia brucha, laparoskopická sonografia	5c210.0↔	Povrch.excízia chor.tk.oč.viečka bez zasiahn. okraja viečka
5a30f	Impl.liek.pumpy na intratekál.aplik.liečiva do miech.kanála	5c210.1↔	Povrch.exc.chor.tk.oč. viečka so zasiahn. okraja viečka
5a310.10	Impl.liek.pump.intra./epidurál.pod.liek.l.pum.s konš.priet.	5c211.0↔	Povrch.exc.ch.tk.oč.viečka histogr.kontr.bez zas.okr.viečka
5a310.11	Impl.liek.pump.intratek./epidurál.pod.liek.progr.liek.pumpa	5c211.1↔	Povrch.exc.ch.tk.oč.viečka histogr.kontrol.so zas.okr.viečka
5a310.1x	Impl.liek.pump.na intratek./epidurál.podávanie liek:ost.	5c212.0↔	Hlboká exc.chor.tk.oč.viečka bez zasiahnutia okraja viečka
5a310.2	Vytvorenie podkožného rezervoára	5c212.1↔	Hlboká exc.chor.tk.oč.viečka so zasiahnutím okraja viečka
5a500	Impl.elektron.stimulátora n.vagus pri lieč.epi.	5c213.0↔	Hlb.exc.ch.tk.oč.viečka histogr.kontr.bez zasiah.okr.viečka
5a508	Impl.neurostim.zar.pri dysfunkcii dol.moč.ciest	5c213.1↔	Hlb.exc.ch.tk.oč.viečka histogr.kontr.so zas.okraja viečka
5a50t.00	Impl./v.neurost.PNS s impl./v.el.:1-kanál.plne impl.nedobij.	5c221↔	Mediálna kantopexia
5a50t.01	Impl./v.neurost.PNS s impl./v.el.:viac-k.plne impl.nedob.	5c222↔	Laterálna kantopexia
5a50t.02	Impl./v.neurost.PNS s impl./v.el.:viac-k.plne impl.dobij.	5c223↔	Kantotómia
5a50t.03	Impl./v.neurost.PNS s impl./v.el.:vág.nervostim.sy	5c224.0↔	Korekčná operácia v oblasti epikantu,Y-V plastika
5a50t.04	Impl./v.neurost.PNS s impl./v.el.:vág.n.-stim.srd.b.um.sn.v PK	5c224.1↔	Korekčná operácia v oblasti epikantu,dvojitá Z-plastika
5a50t.05	Impl./v.neurost.PNS s impl./v.el.:vág.n.-stim.srd.s.um.sn.v PK	5c224.x↔	Korekčná operácia v oblasti epikantu,ostatné
5a50t.06	Impl./v.neurost.PNS s impl./v.el.:aktivácia baroreceptora	5c225↔	Otvorenie tarsorhafie

5c22x↔	Operácie na kantuse a epikantuse,ostatné	5c933.3↔	Exenterácia o.so z.k.viečka so zaved.alop.mat.
5c230↔	Korekčné operácie entropia a extropia termokoaguláciou	5c933.x↔	Exenterácia orbity so zach.kože viečka,ost.
5c231↔	Korekčné OP entropia a extropia pomocou nalož.stehov	5c934.0↔	Exenter.orb.bez zach.kože vieč.bez zav.tk./aloplast.m.
5c232↔	Korekč.OP entropia a extrop. ,horiz.skrát.oč.viečok	5c934.1↔	Exenterácia orbity bez zach.k.v. s transpl.kože
5c233↔	Korekč.OP entropia a extropia pom.retraktorov oč.viečok	5c934.2↔	Exenter.o.bez zach.k.vieč.s transpl/transpoz.ost.tk.
5c234↔	Korekč.OP entropia a extropia transplant.al.implantáciou	5c934.3↔	Exenterácia o.bez z.k.v so so zaved.alop.mat.
5c235↔	Kor.OP entropia a extropia plastikou s posun/záhyb	5c934.x↔	Exenterácia orbity bez zachovania kože viečka, ost.
5c236↔	Kor.OP entropia a extropia repozíciou(pred.lam.viečka)	5c93x↔	Iná exc.deštr.a exent.orb.a vnút.výstelky orb.:ost.
5c23x↔	Korekčné operácie entropia a extropia,ostatné	5c941.00↔	Sek.zaved.aloplast.impl.orbity navonok Tenon.kapsuly
5c250.0↔	Uzáver povrch.defektov oč.vie sutúrou bez zasiah.okraja vie	5c941.01↔	Sek.zaved.oplášt.aloplast.impl.orbity navon.Tenon.kaps.
5c250.1↔	Uzáver povrch.defektov oč.viečka sutúrou s úč.okraja viečka	5c941.02↔	Sek.zav.transpl.s kožou a tuk.tk.orbity navon.Tenon.kaps.
5c251.0↔	Uzáver hlb.defekt.oč.viečka sutúrou bez zasiah.okraja viečka	5c941.03↔	Sek.z.drž.b.z nerez,mikropor.m.s mikrovask.i.b tit.sieť.n.Ten.k.
5c251.1↔	Uzáver hlb.defekt.oč.viečka sutúrou s úč.okraja viečka	5c941.04↔	Sek.z.drž.bulbu z nerez,mikrop.m.s mikrovas.i.s tit.sieť.n.Ten.k.
5c252↔	Sutúra avulzie očného viečka	5c941.0x↔	Sekundárne zavedenie implantátu orbity, ostatné
5c25x↔	Sutúra očného viečka, ostatné	5c941.10↔	Primár.zav.expanz.alopl.impl.orbity do Tenon.kaps.
5c260.0↔	Iná rekonštr.oč.viečok, plastikou kož.lalokom posunom kože	5c941.11↔	Primár.zav.expanz.aloplast.impl.orbity mimo Tenon.kaps.
5c260.1↔	Iná rekonštr.oč.viečok, plast.kož.lalok. pootoč.kože	5c941.1x↔	Primárne zavedenie implantátu orbity, ostatné
5c260.2↔	Iná rekonštr.oč.viečok, plast.kož.lalok. pretoč.kože	5c953.0↔	Výmena implantátu orbity so zavedením alopl.impl.
5c260.x↔	Iná rekonštr.oč.viečok, plast.kož.lalokom, ostat.	5c953.1↔	Vým.impl.orbity so zav.oplášt.alopl.impl.
5c261.0↔	Iná rekonštr.oč.viečok, plast.s presunom okr.viečka s kant.	5c953.2↔	Vým.impl.o so zav.transpl.s kož a tuk.tk.
5c261.1↔	Iná rekon.oč.viečok,plast.s presun.okr.viečka s oblúk.posun.	5c953.3↔	Vým.impl.o so zav.drž.bul.z ner.,mp.mat.,s mv.int.,bez tit.s.
5c261.x↔	Iná rekonštr.oč.viečok, plast.s presunom okr.viečka, ostat.	5c953.4↔	Vým.impl.o so zav.drž.b.z nerez.,mp.mat.,s mv.int.,s ti.s.
5c262.1↔	Iná rekonštrukcia očných viečok:transplantáciou sliznice	5c953.x↔	Výmena implantátu orbity,ostatné
5c262.2↔	Iná rekonštrukcia očných viečok:transplantáciou uzlika	5c962↔	Revízia implantátu orbity
5c262.3↔	Iná rekonštr.očných viečok:transplant. sliznice a uzlika	5c964↔	Odstránenie implantátu orbity
5c262.4↔	Iná rekonštr.očných viečok:transplant.aloplastickým mat.	5c96x↔	Revízia a odstránenie implantátu orbity, ostatné
5c263.0↔	Iná rekonštr.oč.viečok: tarsokonjunktívál.transplant.stopk.lal.	5c970.0↔	Plastická rekonštrukcia orbity bez transplantátu
5c263.1↔	Iná rekonštr.oč.viečok: tarsokonjunktívál.transplant. volne	5c970.1↔	Plastická rekonštr.orbity so slizničným transpl.
5c263.2↔	Iná rekonštrukcia očných viečok:transpl.transomarginál.	5c970.2↔	Plastická rekonštr.orbity s kožným transpl.
5c263.x↔	Iná rekonštr.oč.viečok:tarsokonjunktiv.transplantátom,ost.	5c970.3↔	Plastická rekonštr.orbity s ost.autológ.mat.
5c264.0↔	Iná rekonštr.oč.viečok:plast.posunom a rot.vieč:rot.líc.pl.	5c970.4↔	Plastická rekonštr.orbity s aloplast.materiálom
5c264.1↔	Iná rekonštr.oč.viečok:pl.pos.a rot.vieč:pl.s pres.a uzáv.	5c970.x↔	Plastická rekonštr.orbity, ostatné
5c264.2↔	Iná rekonštr.oč.vieč:pl.pos.a rot.v:náh.hor.vie.pl.dol.vie.	5c971↔	Primárna rekonštr.očného bulbu
5c264.x↔	Iná rekonštr.oč.viečka:plast.posunom a rotáciou viečka ost.	5c972↔	Sekundárna rekonštr.očného bulbu
5c265.0↔	Rekonštrukcia uhla očného viečka, mediálne	5c973↔	Revízia dutiny orbity
5c265.1↔	Rekonštrukcia uhla viečka, laterálne	5c97x↔	Revízia a rekonštrukcia orbity a očného bulbu:ostatné
5c266↔	Otvorenie očných viečok po ich rekonštrukcii	5c980↔	Rekonštrukcia steny orbity s orbitoplastikou
5c26x↔	Iná rekonštrukcia očných viečok, ostatné	5c981↔	Rekonštr.steny orbity s metalic.platňami./impl.
5c280.0↔	Vertikál.predĺženie horného viečka Z-plastikou	5c982↔	Rekonštrukcia steny orbity s aloplast.materiálom
5c280.1↔	Vertikálne predĺženie horného viečka transplantátom	5c983↔	Rekonštr.steny orbity s lalokmi z galea (aponeurot.)
5c280.2↔	Vertikál.predĺž.hor.viečka recesiou retraktora horného viečka	5c984↔	Rekonštrukcia steny orbity s mikrovaskulár.lalokmi
5c280.3↔	Vertik.predĺž.hor.viečka ektómiou Muller.svalov	5c98x↔	Rekonštrukcia steny orbity,ostatné
5c280.x↔	Vertikálne predĺženie horného viečka, ostatné	5c992↔	Resekcia tukového tkaniva z orbity
5c281↔	Vertikálne predĺženie dolného viečka	5c994↔	Vloženie extrabulbárneho nosiča medikamentov
5c28x↔	Vertikálne predĺženie viečka,ostatné	5d001.10↔	Incízia ušnice
5c290↔	Fixácia závaží na očnému viečku	5d001.11↔	Incízia othematómu
5c910↔	Odstránenie obsahu oka [evisc.]bez zav.impl.orb.	5d002.1↔	Odstránenie preaurikulárnej fistuly
5c911↔	Odstr.obs.oka [evisc.]so súč.zav.impl.or.do sk.ob.(sk.š.)	5d002.2↔	Odstránenie preaurikulárnej cysty
5c91x↔	Odstránenie obsahu oka [eviscerácia],ostatné	5d002.4↔	Excízia lézie ušnice
5c920↔	Odstr.očného bulbu[enukleácia]bez zavedenia impl.rbity	5d003.1↔	Parciálna resekcia ušnice postihnutej tumorom
5c921.0↔	Odstr.oč.b.so súč.zav.imp.orb.do Ten.kap.aloplastickým impl.	5d003.2↔	Radikálna resekcia ušnice bez rekonštrukcie
5c921.1↔	Odstr.oč.b.so súč.zav.imp.orb.do Ten.kap.oplášt.alopl.impl.	5d004.1↔	Impl.titán.fixat.pre ukotv.náhr.ušnice (epitézy)a i.č.tváre
5c921.2↔	Odstr.oč.b.so súč.zav.imp.orb.do Ten.kap.transpl.s kož. tukom	5d004.20↔	Rekonštr.chýb./malform.ušnice autológ.materiálom
5c921.3↔	Ods.o.b.zav.imp.orb.do T-kap:dr.bu.z ner.mi.m.s mik.in.ti.s.	5d004.21↔	Rekonštr.chýbajúcej/malform.ušnice alogén.mat.
5c921.4↔	Ods.o.b.zav.imp.orb.do T-k:dr.b.z ner.mik.mat.s mik.in.s ti.s	5d004.23↔	Rek.chýb./malform.lalôčika ušnice autológ.mat.
5c921.5↔	Odstr.oč.b.so súč.zav.imp.orb.do Ten.kap: s fix. na okoh.sv.	5d004.2x↔	Rek.chýb./malformovanej ušnice, ostatné
5c921.x↔	Odstr.oč.b.so súč.zav.imp.orb.do Ten.kapsuly:ostatné	5d005.1↔	Náhrada chýb./malform.ušnice autológ.materiálom
5c922.0↔	Odstr.oč.bul.zav.impl.orb.mimo Ten.kap:aloplastický implantát	5d005.x↔	Náhrada chýb./malform.ušnice, iná
5c922.1↔	Odstr.oč.bul.zav.impl.orb.mimo Ten.kap:opláštený alopl.impl.	5d007.1↔	Aurikuloplastika jednostranná
5c922.2↔	Odstr.oč.bul.zav.impl.orb.mimo Ten.kap:kož.tuk.transpl.	5d007.2	Aurikuloplastika obojstranná
5c922.3↔	Ods.o.bu.za.im.or.mi.T-k:dr.b.z ner.mik.m.s m.vas.int.b.ti.s.	5d008.1↔	Krytie defektu ušnice rekonštr.miestnym lalokom
5c922.4↔	Ods.o.bu.za.im.or.mi.T-k:dr.b.z ner.mik.m.s m.vas.int.s tit.s	5d008.2↔	Krytie defektu ušnice rekonštr.ostrovček.lalokom
5c922.x↔	Ods.o.bu.za.impl.orb.mi.T-k:so zav.impl.orb.mimo Ten.kap.:ost	5d200.1↔	Incízia abscesu vonkajšieho zvukovodu
5c92x↔	Odstránenie očného bulbu [enukleácia]: ostatné	5d200.2↔	Odstr.1 al.viac.polyppov zo zvukov./z bubien. a trepanáč.dut.
5c930↔	Iná deštr.orbity a vnút.výstelky orbity	5d200.3↔	Resekcia hyperostózy alebo osteómu vonkaj.zvukovodu
5c931↔	Iná teleexízia ch.t.orbity a vnút.výstelky orbity	5d200.40↔	Res.ohranič.tumoru vonkaj.zvukovodu (bez ďalších opatrení)
5c932↔	Iná totál.excízia orbity a vnútor.výstelky orb.	5d200.41↔	Res.ohranič.tumoru vonkaj.zvukovodu s res.kost.zvukov.
5c933.0↔	Exenterácia orb.so zach.k.viečka bez z.tk/alopl.m.	5d201.1↔	Operácia stenózy vonkajšieho zvukovodu
5c933.1↔	Exenterácia orbity so z.kože viečka s tranpl.kože	5d201.2↔	Meatoplastika, kanalooplastika
5c933.2↔	Exenterácia o.so z.k.v s transpl./transpoz.ost.tk.	5d201.3↔	OP vrodenej atérie vonkajšieho zvukovodu

5d201.4↔	OP vrodenej duplikatúry vonkajšieho zvukovodu	5g229	Plast.oroantrál.komunikácie a oronazál.komunikácie
5d300.6↔	Plastika Eustach.t.transorál./transnasál.pristup.	5g22a	Egalizácia alveolárneho výbežku
5d305.4	Obliterácia otvorenej trepanačnej dutiny	5g22b	Repoz.fragment.alveolu al.alveolár.výbežku
5d306.30	Implantácia do mozgového kmeňa	5g22c	Poextrakčná korekcia alveolu intrúziou
5d306.31↔	Implantácia fixátora pre implantát	5g22d.1	Zväčšenie alveolu v obl.jedného sextantu
5d404	Prerušenie vestibulárneho nervu	5g22d.2	Zväčšenie alveolu v obl.dvoch sextantov
5d405.1↔	Uzáv.dehiscent.hor.polkruh.kanáľ.pristupom cez str.jamu	5g22d.3	Zväčšenie alveolu v oblasti troch sextantov
5d405.3↔	Uzáver likvorovej fistuly do stredného ucha	5g22e.1	Rekonštrukcia alveolov jednostranne
5f100	Excízia lézie vonkajšieho nosa	5g22e.2	Rekonštrukcia alveolov obojstranne
5f101	Excízia lézie nosovej dutiny	5g22f	Orálna alveoloplastika
5f102	Resekcia rinofýmy	5g521.1	Parciálna resekcia hornej pery
5f103	Extirpácia solitárneho polypu z nosa	5g521.2	Parciálna resekcia dolnej pery
5f104	Extirpácia nosových polypov endoskopicky	5g522	Excízia lézie pery
5f105	Extirpácia papilómu nosa	5g523	Subtotálna resekcia pery
5f106	Endoskop.endonazál.resekcia tumoru nosa	5g524	Totálna resekcia pery
5f107	Extrakcia penetrujúceho cudz.telesa z nosa	5g904	Excízia ústnej spodiny
5f108	Disekcia synechii nosovej dutiny	5g905	Plicektómia
5f109	Resek.tumoru vonk.nosa primár.zošíťím	5g906↔	Excízia lézie líca
5f110	Rekonštr.defektu vonk.nosa otočným lalokom	5g907	Probatórna excízia z dutiny ústnej a faryngu
5f111	Vytvorenie nosa lokálnymi lalokmi	5g908	Exenterácia ústnej spodiny jednostranne
5f112.0	Rekonštrukcia nosa:vzdialenými lalokmi	5g909	Úplná exenterácia ústnej spodiny
5f112.1	Rekonštrukcia nosa:mikrovaskulárnymi lalokmi	5g90a	Incizia a drenáž ústnej spodiny
5f113	Korekcia skeletu rázštepového nosa	5g90b	Čiastočná resekcia ústnej spodiny
5f114	Korekcia mäkkých častí rázštepového nosa	5g90v	Mikrovaskul.transplantácia svalu v tvár.obl.
5f115↔	Korekcia nozdir rázštepového nosa	5g913	Rekonštrukcia rázštepu podnebia s použ.faryngeál.laloka
5f116	Operácia vrod.stenózy apertúra piriformis	5g914	Cheilosutúra a palatoplast.kombin.rázštepu pery a podnebia
5f117	Otvorenie choanálnej atérie	5h230	Ošetrovanie fraktúry chrupiek laryngu
5f118↔	Korekcia stenózy nosového vchodu	5h231	Supraglotoplastika
5f119.1	Korekcia nosového krídla excíziou kože	5h292	Výmena ventilovej protézy
5f119.x	Korekcia nosového krídla iným spôsobom	5h293	Resekcia vrodenej diafragmy laryngu
5f11b.0↔	Korek.poklesnut.a deformov.nos.krídla:s použitím kost.štetu	5h302.21	Chirurgické uzavretie tracheostómie
5f11b.1↔	Korek.poklesnut.a deformov.nos.krídla.s pomocou allomateriálu	5h302.23	Uzavretie fistuly po tracheotómii
5f11c.0	Sek.korek.krídla nosa/spod.nosa po rázšt:s použ.kost.štetu	5h302.3	Implantácia chrupky rebra do okolia tracheostómie
5f11c.1	Sekund.korek.krídla nosa/spod.nosa po rázšt:s použ.allomat.	5j130.0	Objem redukujúca operácia pľúc,torakotomicky
5f195	Incizia abscesu nosa	5j130.1	Objem redukujúca operácia pľúc,bronchoscopicky
5f200	Septorhinoplastika	5j130.2	Objem redukujúca operácia pľúc,torakoskopicky
5f201	Septorhinoplastika otvoreným prístupom	5j131.00↔	Segment.res.pľúc,torakotom.bez lymfadenekt.bez pou.svork.
5f202	Revizia po septorhinoplastike	5j131.01↔	Segment.res.pľúc,torakotom.s lymfadenekt.bez pou.svork.
5f204	Extrakorporálna rekonštrukcia nosového septa	5j131.20↔	Segment.res. pľúc,torakoskop.bez lymfadenkt.bez pou.svork.
5f205	Septoplastika podľa Cottleho	5j131.21↔	Segment.res.pľúc,torakoskop.s lymfadenekt.bez pou.svork.
5f206	Revizia po septoplastike	5j132.00↔	Segment.res.pľúc,torakot.bez lymfadenkt.s použ.svork
5f207.1	Uzáver perforácie nosového septa implantátom	5j132.01↔	Segment.res.pľúc,torakot.s lymfadenkt.s použ.svork.
5f207.2	Uzáver perforácie nosového septa lokálnymi lalokmi	5j132.20↔	Segment.res.pľúc,torakosk.bez lymfadenekt.s pou.svork.
5f207.x	Uzáver perforácie nosového septa,iný	5j132.21↔	Segment.res.pľúc,torakosk.s lymfadenekt s pou.svork.
5f20a	Saundersova dermoplastika nosového septa	5j140.00↔	Lobektómia bez bronchopl.,torakot.bez lymfadenkt.bez p.sv.
5f290	Excízia z nosového septa	5j140.01↔	Lobektómia bez bronchopl.,torakotom.s lymfadenkt.bez p.sv.
5f291	Incizia a evakuácia hematómu/abscesu nos.septa	5j140.20↔	Lobektómia bez bronchopl.,torakosk.bez lymfadenkt.bez p.sv.
5g10b	Sutúra extrakčnej rany	5j140.21↔	Lobektómia bez bronchopl.,torakosk.s lymfadenkt.bez p.sv.
5g20e	Osteoplastika alveolár.výbežku distrakciou	5j141.00↔	Lobektómia bez bronchopl., tkt.bez lymfad. s použ.sv.
5g20g.1	Trepanácia alveolu v oblasti apexu zuba	5j141.01↔	Lobektómia bez bronchopl.,tkt.s lymfadenkt.s použ.sv.
5g20g.x	Trepanácia alveolu:iná	5j141.20↔	Lobektómia bez bronchopl.,tsk.bez lymfaden.s použ.sv.
5g20h.1	Resekcia alveolu:pri rázštepe	5j141.21↔	Lobektómia bez bronchopl.,tsk.s lymfadenkt.s použ.sv.
5g20h.x	Resekcia alveolu:iná	5j142.10↔	Lobektómia s bronchoplastikou,torakotomicky bez lymfadenkt.
5g20k	Kortikotómia alveolu v okolí zuba	5j142.11↔	Lobektómia s bronchoplastikou,torakotomicky s lymfadenkt.
5g20m.0	Repoz.fragment.alv.,alv.výbež.v rozs.1 kvadr.s jednoduch.fix.	5j142.20↔	Lobektómia s bronchopl.,torakoskopicky bez lymfadenkt.
5g20m.1	Repoz.fragment.alv.,alv.výbež.v rozs.oboch kvadr.s jednod.fix.	5j142.21↔	Lobektómia s bronchopl.,torakoskopicky s lymfadenkt.
5g20m.2	Repoz.fragment.alv.,alv.výbež.v rozs.1 kvadrantu s ostesynt.	5j144.00↔	Rozšír.lobektómia,torakotom.bez lymfadenektómie
5g20m.3	Repoz.fragment.alv.,alv.výbež.v rozs.oboch kvadr.s ostesyntéz.	5j144.01↔	Rozšír.lobektómia,torakotom.s lymfadenektómie
5g20n	Zatvr.repoz.a fixácia zlom.alveolu v rozsahu 1sextantu	5j14a.00↔	Bilobektómia bez bronchopl.,torakotomicky bez lymfaden.
5g220.0	Alveoloplast.s použ.kožného/slznicového štetu	5j14a.01↔	Bilobektómia bez bronchopl.,torakotomicky s lymfadenkt.
5g220.1	Alveoloplast.s použ.kost.štetu/cudz.mat.	5j14a.20↔	Bilobektómia bez bronchopl.,torakoskopicky bez lymfaden.
5g220.2	Alveoloplast.pomoc.kost.štetu s použ.biomed.technologíi	5j14a.21↔	Bilobektómia bez bronchopl.,torakoskopicky s lymfadenkt.
5g222.2	Osteoplast.alveol.výbežku:autológ.kost.štetom	5j14b.00↔	Bilobek.bez bronchopl.,torakot.bez lymfad.s použ.svork.
5g222.3	Osteoplast.alveol.výbežku:alogén.kost.štetom	5j14b.01↔	Bilobek.bez bronchopl.,torakot.s lymfades.s použ.svork.
5g223	Vestibuloplastika	5j14b.20↔	Bilobek.bez bronchopl.,torakos.bez lymfad.s použ.svork.
5g224	Rekonštrukcia dentoalveolárneho oblúka	5j14b.21↔	Bilobek.bez bronchopl.,torakos.s lymfad.s použ.svork.
5g225↔	Oper.rázštepu dentoalveolár.oblúka jednostranne	5j14c.11↔	Bilobektómia s bronchoplastikou,torakotom.s lymfadenkt.
5g226↔	OP rázštepu dentoalv.obl.mukoperiostál.lalokom jednostr.	5j14c.20↔	Bilobektómia s bronchopl.,torakoskopicky bez lymfaden.
5g227	Prim.plast.oroantrál.komun.mobiliz.vestib.mukoperiost.lalok.	5j14c.21↔	Bilobektómia s bronchopl.,torakoskopicky s lymfadenkt.
5g228	Sek.plast.oroantrál.komunik.mobiliz.palatinál.al.iným lalok.	5j14e.00↔	Rozšírená bilobektómia,torakotom.bez lymfadenekt.



5n126.4	Duod.sw.s tv.1 spol.kan.ten.čr. po v.1ž.s:konv.lsk.-lpt.	5n162.2	Rozš.GE(s res.s.org.)s ezfgjinst.Roux-Y bez tv.rzv:so syst.LNE
5n129	Iná atypická parciálna resekcia žalúdka	5n163.0	Rozš.GE(s res.sused.o.)s ezfgjinst.Roux-Y s tv.rzv:bez LNE
5n12a	Revízia po.res.žal:násl.rev.po Billroth-I res.	5n163.2	Rozš.GE(s res.s.org.)s ezfgjinst.Roux-Y s tv.rzv:so syst.LNE
5n12b	Rev.po.res.žal:zm.Billroth-I-res.na Billroth-II rekonšt.	5n164.0	Rozš.GE(s res.sused.o.)s ezfgjinst.interp.t.č.bez tv.rzv:bez LNE
5n12c	Rev.po.res.žal:zm.Billroth-I-res.na Roux-Y anast.	5n164.2	Rozš.GE(s res.s.org.)s ezfgjinst.interp.t.č.bez tv.rzv:so syst.LNE
5n12d	Revízia po.res.žal:násl.res.po Billroth-II res.	5n165.0	Rozš.GE(s res.sused.o.)s ezfgjinst.interp.t.č.s tv.rzv:bez LNE
5n12e	Rev.po.res.žal:zm.Billroth-II res.na Billroth-I rekonšt.	5n165.2	Rozš.GE(s res.s.org.)s ezfgjinst.interp.t.č.s tv.rzv:so syst.LNE
5n12f	Rev.po.res.žal:zm.Billroth-II res.na Roux-Y anas.	5n166.2	Rozš.GE:ektómia zbytk.časti žalúdka so syst.LNE
5n130	Parc.2/3 resekcia žalúdka:s gastroduodenostómioiu [B I]	5n16x	Rozš.GE (s res.iného sus.org.)so systematickou LNE:ost.
5n131	Parc.2/3 resekcia žalúdka:s gastrojejunostómioiu [B II]	5n16x.0	Rozš.GE (s res.iného sus.org.) bez lymfadenektómie:ost.
5n132	Parc.2/3 resekcia žalúdka:s gastrojejunostómioiu cez Roux-Y	5n19a	Resekcia pyloru s gastroduodenostómioiu
5n139	Parciálna 2/3 resekcia žalúdka:ostatné	5n590.0	Biopsia pečene: laparotomicky
5n13a.0	Subt.res.ž(4/5):s gastrjejnost.analg.BII:bez LNE	5n590.2	Biopsia pečene: laparoskopicky
5n13a.1	Subt.res.ž(4/5):s gstrjinst.anlg.BII:so syst.čias.odstr.LU	5n853	Uzavretie hernie v jazve s alogén.mat.
5n13a.2	Subt.res.žal(4/5)s gastrjejnost.anlg.BII:s lymfaden.	5n854.1	Uzavretie hernie v jazve s alopl.mat:lsk.transperitoneálne
5n13b.0	Subt.res.žal(4/5):s gastrojejnst.Roux-Y-anst:bez LNE	5n854.3	Uzavr.her.v jazve s alopl.mat:otv.ch.ako posil.br.st.
5n13b.1	Subt.res.ž(4/5):s gstrjijnost.Roux-Y-anast:so syst.č.ods.LU	5n854.4	Uzavr.her.v jazve s alopl.mat:otv.ch.ako náhr.bruš.st.
5n13b.2	Subt.rs.žal(4/5):s gastrojejnst.Roux-Y-anst:s LNE	5n854.x	Uzavretie hernie v jazve s alopl.mat:ostatné
5n13c.0	Subtot.res.žalúdka (4/5)s interpoziciou ten.č: bez LNE	5n910	Biopsia peritonea:laparotomicky
5n13c.1	Subt.rs.žal(4/5)s interpoz.ten.č: so syst.čias.odstr.LU	5n911	Exploratívna laparotómia
5n13c.2	Subtot.res.žalúdka (4/5)s interpoziciou ten.č: s LNE	5n912	Laparotómia s drenážou
5n13x.0	Iné subtot.res.žalúdka (4/5) bez lymfadenektómie	5n913	Relaparotómia
5n13x.1	Iné subt.res.žal(4/5) so syst.čias.odstr.LU	5n914	Second-look-laparotómia
5n13x.2	Iné subtot.res.žalúdka (4/5) s lymfadenektómioiu	5n91x	Laparotómia a lumbotómia, ostatné
5n140.0	Tot.GE s ezfgjijnost.analg.BII bez tv.rezerv:bez LNE	5n930	Sutúra brušnej steny po poranení
5n140.1	Tot.GE s ezfgjijnost.analg.BII bez tv.rzv:s syst.č.ods.LU	5n991.1	Sekundárne uzavretie brušnej steny
5n140.2	Tot.GE s ezfgjijnost.analg.BII bez tvorby rvz:s LNE	5n991.2	Definitívne uzavretie brušnej steny
5n141.0	Tot.GE s ezfgjijnost.analg.BII s tv.rzv.:bez LNE	5n991.x	Ostatné uzávery brušnej steny a peritonea
5n141.1	Tot.GE s ezfgjijnost.analg.BII s tv.rzv:s syst.č.ods.LU	5n993	Odstánenie cudzieho telesa z brušnej dutiny
5n141.2	Tot.GE s ezfgjijnost.analg.BII s tv.rzv:s LNE	5n997	Odstánenie katéetrového systému z brušnej dutiny
5n142.0	Tot.GE s ezfgjijnost.Roux-Y anast bez tv.rezerv.:bez LNE	5n998.0	Laparoskopia s drenážou
5n142.1	Tot.GE s ezfgjijnost.Roux-Y anast bez tv.rzv:s syst.č.ods.LU	5n998.1	Laparoskopia s adheziolyzou
5n142.2	Tot.GE s ezfgjijnost.Roux-Y anast bez tv.rzv:s LNE	5p301.0↔	Orchiektómia bez epididyektómie:inguin.retencia semennika
5n143.0	Tot.GE s ezfgjijnost.Roux-Y anast s tv.rzv:bez LNE	5p301.2↔	Orchiektómia bez epididyektómie:skrotálne
5n143.1	Tot.GE s ezfgjijnost.Roux-Y anast s tv.rzv:s syst.č.ods.LU	5p302.0↔	Orchiektómia:s epididyektómioiu:inguin.retencia semennika
5n143.2	Tot.GE s ezfgjijnost.Roux-Y anast s tv.rzv:s LNE	5p302.2↔	Orchiektómia s epididyektómioiu:skrotálne
5n144.0	Tot.GE s interpoz.tenk.čr.bez tv.rzv:bez LNE	5p303.1↔	Abdominálna retencia semennika:lpt.
5n144.1	Tot.GE s interpoziciou tenk.č.bez tv.rzv:s syst.č.ods.LU	5p303.4↔	Abdominálna retencia semennika:lsk.
5n144.2	Tot.GE s interpoz.tenk.čreva bez tv.rzv:s LNE	5p304↔	Rad.orchiekt,epididyekt.a odstránením 'spermatic cord'
5n145.0	Tot.GE s interpoz.tenk.čr.s tv.rzv:bez LNE	5p305.0↔	Odst.zostávajúceho semennika:inguinálne
5n145.1	Tot.GE s interpoziciou tenk.č.s tv.rzv:s syst.č.ods.LU	5p305.2↔	Odst.zostávajúceho semennika:skrotálne
5n145.2	Tot.GE s interpoz.tenk.čreva s tv.rzv:s LNE	5p306↔	Orchiektómia u novorod.pre intrauter.torziu testis:ingvinál.
5n146.0	Tot.GE, ektómia zvyškového (reziduálneho) žalúdka:bez LNE	5p30x↔	Orchiektómia:ost.
5n146.1	Tot.GE, ekt.zvyš.žal.:system.čias.odstr.LU	5p351↔	Sutúra semenika po poranení
5n146.2	Tot.GE,ektómia zvyškového (reziduálneho) žalúdka:s LNE	5p35x↔	Rekonštrukcia semenika:ost.
5n14a.0	Tot.GE so subt.res.pažer.s interpoziciou ten.č:bez LNE	5p503	Cirkumcizia
5n14a.1	Tot.GE so sbt.rs.pažer.s interpoz.ten.č:syst.čias.odstr.LU	5p504	Frenuloplastika a plastika prepúcia
5n14a.2	Tot.GE so subt.res.pažer.s interpoziciou ten.č:s LNE	5p505.1	Krvavá repozícia na predkožke pre parafimózu v narkóze
5n14b.0	Tot.GE so subt.res.pažeráka s interpoziciou hr.č:bez LNE	5p505.2	Nekrvavá repoz.na predkožke pre parafimózu v narkóze
5n14b.1	Tot.GE so sbt.rs.pažer s interpoz.hr.č:syst.čias.odstr.LU	5p506	Uvoľn.prepuciálnych zrastov na predkožke[synechiolýza]
5n14b.2	Tot.GE so subt.res.pažer. s interpoziciou hr.č:s LNE	5p521	Čiastočná amputácia penisu
5n14x.00	Iná tot.GE bez subtotál.resekcie pažer:bez LNE	5p522	Totálna amputácia penisu
5n14x.01	Iná tot.GE bez subtotál.resekcie pažer:s syst.čias.odstr.LU	5p523	Emaskulinizácia penisu
5n14x.02	Iná tot.GE bez subtotál.resekcie pažer:s LNE	5p530	Sutúra penisu pri poranení
5n14x.10	Tot.GE so subt.res.pažeráka bez lymfadenektómie:iné	5p531	Narovnanie tela penisu
5n14x.11	Tot.GE so subt.res.ezofagu a s čias.syst.odstr.LU:iné	5p532	Plast.rekonštrukcia penisu pri zmene pohlavia
5n14x.12	Tot.GE so subt.res.ezofagu a s lymfadenektómioiu:iné	5p533	Úprava penoskrotálnej transpozície
5n150.0	Rozš.subt.res.žal.s gstrjijnst.anlg.BII:bez LU	5p534	Operácia zanoreného penisu
5n151.0	Rzš.sbt.rs.ž.s gstrjijnst.Roux-Y-anst.bez odstr.LU	5p535	Operácia zlomeniny penisu
5n152.0	Rozš.subt.res.žalúdka s interpozic.ten.č.:bez LU	5p536	Preťatie ligamentum suspensorium penis
5n159	Rozš.subt.res.žalúdka bez syst.odstr.LU:ostatné	5p537	Operácie pri induratio penis plastica
5n15a.2	Rozš.sbt.rs.ž.s gstrjijnst.anlg.BII:so systemat.LNE	5p53x	Plastická rekonštrukcia penisu:ost.
5n15b.2	Rozš.sbt.rs.ž.s gstrjijnst.Roux-Y-anast:so systemat.LNE	5p599	Replantácia na penise
5n15c.2	Rozš.subt.res.žalúdka s interpozic.ten.č:so systemat.LNE	5t880.0↔	Odobr.fasciokut.lal.svalu šf.a fas.s mikrovask.anastm:hl,krk
5n15x	Rozš.subt.res.žalúdka so syst.odstr.LU:ostatné	5t880.1↔	Odobr.fasciokut.l.svalu šf.a fas.s mikrovask.anast:ram,axi.
5n160.0	Rozš.GE(s res.sused.org.)s ezfgjinst.anlg.BII bez tv.rzv:bez LNE	5t880.2↔	Odobr.fasciokut.l.sv.,šf.a fas.s mikrovask.anast:ram.,laket
5n160.2	Rozš.GE(s res.s.org.)s ezfgjinst.anlg.BII bez tv.rzv:so syst.LNE	5t880.3↔	Odobr.fasciokut.l.sv, šf.a fas.s mikrovask.anastm:predl.
5n161.0	Rozš.GE(s res.sused.org.)s ezfgjinst.anlg.BII stv.rzv:bez LNE	5t880.4↔	Odobr.fasciok.l.sv.,šf.a fas.s mikrovask.anast:hr.sten,chrbr.
5n161.2	Rozš.GE(s res.s.org.)s ezfgjinst.anlg.BII s tv.rzv:so syst.LNE	5t880.5↔	Odobr.fasciok.l.svalu šf.a fas.s mikrovask.anast:bruš.stena
5n162.0	Rozš.GE(s res.sused.o.)s ezfgjinst.Roux-Y bez tv.rzv:bez LNE	5t880.6↔	Odobr.fasciok.l.sv,šf.a fas.s mikrovask.anast:ing.gen.gl.obl.



5t880.7↔	Odobr.fasc.lal.svalu šf.a fas.s mikrovask.anastm:steh.,kol.	5t944↔	Amputácia v oblasti proximálneho stehna
5t880.8↔	Odobr.fasciok.l.svalu šf.a fas.s mikrovask.anast:predk.	5t945↔	Amputácia v oblasti stredného a distálneho stehna
5t880.9↔	Odobr.fasciok.l.svalu šf.a fas.s mikrovask.anast:noha	5t946↔	Amputácia v oblasti kolena
5t880.x	Odobr.fasciok.l.svalu šf.a fas.s mikrovask.anast:ost.	5t947↔	Exartikulácia kolena
5t881.0↔	Odobr.septokut.l.sval.šf.a fas.mikrovask.anastm:hl.,krk	5t948↔	Amputácia v oblasti predkolenia
5t881.1↔	Odobr.septokut.l.sval.šf.a fas.mikrovask.anast:rameno,axi.	5t949↔	Amputácia v oblasti proximálneho predkolenia
5t881.2↔	Odobr.septokut.l.sval.šf.a fas.mikrovask.anastm:ram.,lakeť	5t94a↔	Amputácia v oblasti stredného predkolenia
5t881.3↔	Odobr.septokut.l.sval.šf.a fas.mikrovask.anastm:predl.	5t94x↔	Amputácia a exartikulácia v obl.DK,ost.
5t881.4↔	Odobr.septok.l.sval.šf.a fas.mikrovask.anast:hr.stena,chrub.	5t950↔	Amputácia v oblasti distál.predkolenia podľa Syme
5t881.5↔	Odobr.septokut.l.sval.šf.a fas.mikrovask.anastm:bruš.stena	5t951↔	Amputácia v oblasti chodidla
5t881.6↔	Odobr.myokut.l.sval.šf.a fas.mikrovask.anast:ing,gen,gl.obl.	5t952↔	Amputácia v oblasti chodidla podľa Spitzky
5t881.7↔	Odobr.septokut.l.sval.šf.a fas.mikrovask.anastm:steh.,kol.	5t953↔	Amputácia v oblasti chodidla podľa Pirogoff
5t881.8↔	Odobr.septokut.l.sval.šf.a fas.mikrovask.anastm:predk.	5t954↔	Amputácia v oblasti chodidla podľa Chopart
5t881.9↔	Odobr.septokut.l.sval.šf.a f.mikrovask.anast:noha	5t955↔	Amputácia v oblasti stredného chodidla podľa Lisfranc
5t881.x	Odobr.septokut.l.sval.šf.a fascie mikrovask.anastm::ost.	5t956↔	Amputácia transmetatarsálne
5t882.0↔	Odobr.myokut.l.sval.šf.a fas.mikrovask.anastm:hl.,krk	5t957↔	Amputácia prstov nohy
5t882.1↔	Odobr.myokut.l.sval.šf.a fas.mikrovask.anast:rameno,axi.	5t958↔	Amputácia lúčov
5t882.2↔	Odobr.myokut.l.sval.šf.a fas.mikrovask.anastm:ram.,lakeť	5t95x↔	Amputácia a exartikulácia chodidla, ostatné
5t882.3↔	Odobr.myokut.l.sval.šf.a fas.mikrovask.anastm:predl.	5t960↔	Revízia amputačnej oblasti ramenného kĺbu a ramena
5t882.4↔	Odobr.myokut.l.sval.šf.a fas.mikrovask.anast:hr.stena,chrub.	5t961↔	Revízia amputačnej oblasti predlaktia
5t882.5↔	Odobr.myokut.l.sval.šf.a fas.mikrovask.anastm:bruš.stena	5t962↔	Revízia amputačnej oblasti ruky
5t882.6↔	Odobr.myokut.l.sval.šf.a fas.mikrovask.anast:ing,gen,gl.obl.	5t963↔	Revízia amputačnej oblasti stehna
5t882.7↔	Odobr.myokut.l.sval.šf.a fas.mikrovask.anastm:steh.,kol.	5t964↔	Revízia amputačnej oblasti predkolenia
5t882.8↔	Odobr.myokut.l.sval.šf.a fas.mikrovask.anastm:predk.	5t965↔	Revízia amputačnej oblasti chodidla
5t882.9↔	Odobr.myokut.l.sval.šf.a f.mikrovask.anast:noha	5t96x	Revízia amputačnej oblasti, ostatné
5t882.x	Odobr.myokut.l.sval.šf.a fascie mikrovask.anastm::ost.	5v141.0	R.a roz.odst.ch.tk.na ko.a podk:b.prim.uz.ra:hist.kontr:pera
5t883.0↔	Odobr.osteo-myok/fasciok.l.sv.šl.a f.mikrovask.anast:hl,krk	5v141.4	R.a roz.odst.ch.tk.na ko.a podk:b.pr.uz.ra:hist.kon:i.č.hl.
5t883.1↔	Odobr.osteo-myok/fasciok.l.sv.šl.a f.mikrovas.anast:ram,axi.	5v141.5	Rad.a roz.odst.ch.tk.na ko.a podk:b.pr.uz.ra:hist.kontr:krk
5t883.2↔	Odobr.osteo-myok/fasciok.l.sv.šl.a f.mikrovas.anast:ram,lak.	5v141.6↔	R.a roz.odst.ch.tk.na ko.a podk:b.pr.uz.ra:his.kon:ple.a axi
5t883.3↔	Odobr.osteo-myok/fasciok.l.sv.šl.a f.mikrovask.anast:predl.	5v141.7↔	R.a roz.odst.ch.tk-ko.a podk:b.pr.uz.ra:hist.kon:ram,lakeť
5t883.4↔	Odobr.osteo-myok/fasciok.l.sv.šl.a f.mikrovas.anast:hr.st,chrub.	5v141.8↔	R.a roz.odst.ch.tk-ko.a podk:b.prim.uz.ra:hi.kon:predlaktie
5t883.5↔	Odobr.osteo-myok/fasciok.l.sv.šl.a f.mikrov.anast:br.st.	5v141.9↔	Rad.a roz.odst.chor.tk.na ko.a podk:b.prim.uz.ra:hist.kontr:ruka
5t883.6↔	Odobr.osteo-myok/fasciok.l.sv.šl.a f.mikrov.anast:ing,gen,gl.obl.	5v141.a	R.a ro.ods.ch.tk-ko.a podk:b.pr.uz.ra:hi.kon:hr.st.a chrubát
5t883.7↔	Odobr.osteo-myok/fasciok.l.sv.šl.a f.mikrov.anast:steh.,kol.	5v141.b	R.a roz.odst.ch.tk-ko.a podk:b.pr.uz.ra:his.kon:obl.brucha
5t883.8↔	Odobr.osteo-myok/fasciok.l.sv.šl.a f.mikrov.anast:predkol.	5v141.c	R.a ro.ods.ch.tk-ko.a podk:b.pri.uz.ra:his.kon:obl.sla.a gen
5t883.9↔	Odobr.osteo-myok/fasciok.lal.sv.šl.a f.mikrov.anast:noha	5v141.d	R.a roz.odst.ch.tk.na ko.a podk:b.pri.uz.ra:his.kon:cieva
5t883.x	Odobr.osteo-myok/fasciok.lal.sv.šl.a f.mikrovask.anast:ost.	5v141.e↔	R.a roz.odst.ch.tk-ko.a podk:b.pr.uz.ra:his.kon:stehno.a kol
5t884.0↔	Odobr.iného transpl.sv.šf.a fas.mikrovask.anast:hl,krk	5v141.f↔	R.a roz.odst.ch.tk-ko.a podk:b.pr.uz.ra:his.kon:predkol
5t884.1↔	Odobr.i.transpl.sv.šf.a fas.mikrovask.anast:ram.klb,axi.	5v141.g↔	R.a roz.odst.ch.tk.na ko.a podk:b.pr.uz.ra:his.kon:chodidlo
5t884.2↔	Odobr.i.transpl.sv.šf.a fas.mikrovask.anast:ram,lakeť	5v141.x	R.a roz.odst.ch.tk.na ko.a podk:b.prim.uzav.ra:hist.kontr:ost.
5t884.3↔	Odobr.i.transpl.sv.šf.a fas.mikrovask.anast:predl.	5v143.0	Rad.a roz.odst.chor.tk.na ko.a podk:pri.uz.ra:hist.kontr:pera
5t884.4↔	Odobr.i.transpl.sv.šf.a fas.mikrovask.anast:hr.sten,chrub.	5v143.4	R.a roz.odst.chor.tk-ko.a podk:pri.uz.ra:hist.kon:i.č.hlavý
5t884.5↔	Odobr.i.transpl.sv.šf.a fas.mikrovask.anast:br.stena	5v143.5	Rad.a roz.odst.ch.tk.na ko.a podk:prim.uzav.ra:his.kon:krk
5t884.6↔	Odobr.i.transpl.sv.šf.a fas.mikrovask.anast:ing,gen,gl.obl.	5v143.6↔	R.a roz.odst.chor.tk.na ko.a podk:pri.uz.r:his.kon:pl.a axila
5t884.7↔	Odobr.i.transpl.sv.šf.a fas.mikrovask.anast:steh,kol.	5v143.7↔	R.a roz.odst.ch.tk.na ko.a podk:pri.uz.r:his.kon:ra.a lakeť
5t884.8↔	Odobr.i.transpl.sv.šf.a fas.mikrovask.anast:predkol.	5v143.8↔	R.a roz.odst.ch.tk.na ko.a podk:pri.uz.ra:hi.kon:predlaktie
5t884.9↔	Odobr.iného transpl.sv.šf.a fas.mikrovask.anast:noha	5v143.9↔	Rad.a roz.odst.chor.tk.na ko.a podk:pri.uz.ra:his.kontr:ruka
5t884.x	Odobr.i.transplantátu sv.šf.a fas.mikrovask.anast:ost.	5v143.a	R.a roz.odst.ch.tk.na ko.a podk:pri.uz.r:hi.kon:hr.st.a chr
5t920↔	Amputácia intertorakoskapulárna	5v143.b	Rad.a roz.odst.ch.tk.na ko.a podk:pri.uz.ra:his.kon:obl.bru
5t921↔	Exartikulácia v ramennom kĺbe	5v143.c	R.a roz.odst.ch.tk.na k.a podk:pri.uz.r:hi.kon:obl.sla.a gen
5t922↔	Amputácia v oblasti ramena	5v143.d	Rad.a roz.odst.ch.tk.na ko.a podk:pri.uz.ra:his.kontr:cieva
5t923↔	Exartikulácia v lakťovom kĺbe	5v143.e↔	R.a roz.odst.ch.tk.na ko.a podk:pri.uz.r:his.kon:steh.a kole
5t924↔	Amputácia v oblasti predlaktia	5v143.f↔	R.a roz.odst.ch.tk.na ko.a podk:pri.uz.ra:hist.kontr:predkole
5t92x↔	Amputácia a exartikulácia hornej končatiny, ostatné	5v143.g↔	R.a roz.odst.chor.tk.na ko.a podk:prim.uz.ra:hist.kontr:chodidlo
5t930↔	Exartikulácia v oblasti zápästia	5v262.0	Komb.plast.zákr.k.a podk:stopk.miest.lalok so vzdia.lal:pery
5t931↔	Amputácia v oblasti zápästia	5v281	Plastická rekonštrukcia hornej pery
5t932↔	Amputácia v oblasti strednej ruky	5v282	Plastická rekonštrukcia dolnej pery
5t933↔	Amputácia prsta ruky	5v283	Plastická rekonštrukcia ústneho kútika
5t934↔	Amputácia prsta s kožnou alebo svalovou plastikou	5v290.0	Implantácia kožného expanderu:pera
5t935↔	Exartikulácia prsta ruky	5v290.5	Implantácia kožného expanderu:krk
5t936↔	Exartikulácia prsta ruky s kožnou/svalovou plastikou	5v290.6↔	Implantácia kožného expanderu:plece a axila
5t937↔	Egalizácia ruky resekciami 5.lúča	5v290.7↔	Implantácia kožného expanderu:rameno a lakeť
5t938↔	Egalizácia ruky resekciami 2.lúča	5v290.8↔	Implantácia kožného expanderu:predlaktie
5t939↔	Egalizácia ruky resekciami 3. a 4.lúča	5v290.9↔	Implantácia kožného expanderu:ruka
5t93a↔	Amputácia transmetakarpálne	5v290.a	Impl.kožného expanderu:hud.st.a chrubát
5t93x↔	Amputácia a exartikulácia ruky, ostatné	5v290.b	Implantácia kožného expanderu:bruš.obl.
5t940↔	Hemipelvektómia	5v290.c	Implantácia kožného expanderu:ingv.a obl.gen
5t941↔	Nekompletná hemipelvektómia	5v290.d	Implantácia kožného expanderu:glute.obl.
5t942↔	Exartikulácia v bedrovom kĺbe	5v290.e↔	Implantácia kožného expanderu:stehno a koleno
5t943↔	Amputácia v oblasti stehna	5v290.f↔	Implantácia kožného expanderu:predkolen

5v290.g↔	Implantácia kožného expanderu: noha/chodidlo	5v42b.b	Holenie[shaving]veľ.pl.povrch.kož.vrstvy:bruš.obl.
5v290.x↔	Implantácia kožného expanderu:ost.	5v42b.c	Holenie[shaving]veľ.pl.povrch.kož.vrstvy:ingv.a.obl.genit
5v426.0	Dermabrázia veľkej plochy kožnej vrstvy:pery	5v42b.d	Holenie[shaving]veľ.pl.povrch.kož.vrstvy:glut.obl.
5v426.4	Dermabrázia veľkej plochy kožnej vrstvy:ostat.č.hlavy	5v42b.e↔	Holenie[shaving]veľ.pl.povrch.kož.vrstvy:stehno a koleno
5v426.5	Dermabrázia veľkej plochy kožnej vrstvy:krk	5v42b.f↔	Holenie[shaving]veľ.pl.povrch.kož.vrstvy:predkol.
5v426.6↔	Dermabrázia veľkej plochy kožnej vrstvy:plece a axila	5v42b.x	Holenie[shaving]veľ.pl.povrch.kož.vrstvy:ostat.
5v426.7↔	Dermabrázia veľkej plochy kožnej vrstvy:ram.a.lakeť	5v500.5	Escharotómia kože a podk.pri popál.a.polept:krk
5v426.8↔	Dermabrázia veľkej plochy kožnej vrstvy:predlaktie	5v500.6↔	Escharot.k.a.podk.pri popál.a.polept:plece.axila.
5v426.9↔	Dermabrázia veľkej plochy kožnej vrstvy:ruka	5v500.7↔	Escharotómia k.a.podkož.pri popál.a.polept:ram.,lakeť
5v426.a	Dermabrázia veľkej plochy kožnej vrstvy:hruď.st.a.chrbát	5v500.8↔	Escharotómia kože a podk.pri popál.a.polept:predlaktie
5v426.b	Dermabrázia veľkej plochy kožnej vrstvy:bruš.obl	5v500.9↔	Escharotómia kože a podk.pri popál.a.polept:ruka
5v426.c	Dermabrázia veľkej plochy kož.vrstvy:ingv.,genitál	5v500.a	Escharotómia kože a podk.pri popál.a.polept:hruď
5v426.d	Dermabrázia veľkej plochy kožnej vrstvy:glut.obl	5v500.b	Escharotómia kože a podk.pri popál.a.polept:brucho
5v426.e↔	Dermabrázia veľkej plochy kožnej vrstvy:stehno a koleno	5v500.e↔	Escharotómia k.a.podkož.pri popál.a.polept:steh.,koleno
5v426.f↔	Dermabrázia veľkej plochy kožnej vrstvy:predkoleno	5v500.f↔	Escharotómia kože a podk.pri popál.a.polept:predkol
5v426.g↔	Dermabrázia veľkej plochy kožnej vrstvy:noha(chodidlo)	5v500.g↔	Escharotómia kože a podk.pri popál.a.polept:noha
5v426.x	Dermabrázia veľkej plochy kožnej vrstvy:ostat.	5v500.j	Escharotómia kože a podk.pri popál.a.polept:chrbát
5v427.0	Zbrúsenie veľkej pl.povrch.kož.vrstvy:pery	5v501.5	Fasciotómia kože a podk.pri popál.a.polept:krk
5v427.4	Zbrúsenie veľkej pl.povrch.kož.vrstvy:ost.č.hlavy	5v501.6↔	Fasciotómia kože a podk.pri popál.a.polept:plece a axil.
5v427.5	Zbrúsenie veľkej pl.povrch.kož.vrstvy:krk	5v501.7↔	Fasciotómia kože a podk.pri popál.a.polept:rame a lak
5v427.6↔	Zbrúsenie veľ.pl.povrch.kož.vrstvy:plece a axila	5v501.8↔	Fasciotómia kože a podk.pri popál.a.polept:predlakt
5v427.7↔	Zbrúsenie veľkej pl.povrch.kož.vrstvy:ram.,lakeť	5v501.9↔	Fasciotómia kože a podk.pri popál.a.polept:ruka
5v427.8↔	Zbrúsenie veľkej pl.povrch.kož.vrstvy:predlak	5v501.a	Fasciotómia kože a podk.pri popál.a.polept:hruď.st.
5v427.9↔	Zbrúsenie veľkej pl.povrch.kož.vrstvy:ruka	5v501.b	Fasciotómia kože a podk.pri popál.a.polept:bruš.obl.
5v427.a	Zbrúsenie veľkej pl.povrch.kož.vrstvy:hr/chrb	5v501.e↔	Fasciotómia kože a podk.pri popál.a.polept:steh.n.koleno
5v427.b	Zbrúsenie veľkej pl.povrch.kož.vrstvy:brucho	5v501.f↔	Fasciotómia kože a podk.pri popál.a.polept:predkol.
5v427.c	Zbrúsenie veľkej pl.povrch.kož.vrstvy:ingv.,genitál	5v501.g↔	Fasciotómia kože a podk.pri popál.a.polept:noha
5v427.d	Zbrúsenie veľkej pl.povrch.kož.vrstvy:glutea	5v501.j	Fasciotómia kože a podk.pri popál.a.polept:chrbát
5v427.e↔	Zbrúsenie veľkej pl.povrch.kož.vrstvy:stehno,kol	5v502.5	Escharot.s.fasciot.k.a.podk.pri pop.a.polept:krk
5v427.f↔	Zbrúsenie veľkej pl.povrch.kož.vrstvy:predkol	5v502.6↔	Escharot.s.fasciot.k.a.podk.pri pop.a.polept:pl.a.ax.
5v427.g↔	Zbrúsenie veľkej pl.povrch.kož.vrstvy:noha(chodidlo)	5v502.7↔	Escharot.s.fasciot.k.a.podk.pri pop.a.polept:ram.a.lak.
5v427.x	Zbrúsenie veľkej pl.povrch.kož.vrstvy:ostatné	5v502.8↔	Escharot.s.fasciot.k.a.podk.pri pop.a.polept:predlak.
5v428.0	Exkochleácia veľkej plochy povr.kož.vrst:pery	5v502.9↔	Escharotómia s.fasciot.k.a.podk.pri pop.a.polept:ruka
5v428.4	Exkochle.veľkej plochy povr.kož.vrst:ost.časť.hlavy	5v502.a	Escharot.s.fasciot.k.a.podk.pri pop.a.polept:hruď
5v428.5	Exkochleácia veľkej plochy povr.kož.vrst:krk	5v502.b	Escharot.s.fasciotómioiu k.a.podk.pri pop.a.polept:chrb
5v428.6↔	Exkochle.veľkej plochy povr.kož.vrst:plece a axila	5v502.c	Escharot.s.fasciot.k.a.podk.pri pop.a.polept:ingv.a.gen
5v428.7↔	Exkochle.veľkej plochy povr.kož.vrst:rameno a lakeť	5v502.e↔	Escharot.s.fasciot.k.a.podk.pri pop.a.polept:st.a.kol
5v428.8↔	Exkochleácia veľkej plochy povr.kož.vrst:predlaktie	5v502.f↔	Escharot.s.fasciot.k.a.podk.pri pop.a.polept:predkol
5v428.9↔	Exkochleácia veľkej plochy povr.kož.vrst:ruka	5v502.g↔	Escharot.s.fasciot.k.a.podk.pri pop.a.polept:noha
5v428.a	Exkochleácia veľkej plochy povr.kož.vrst:hruď.st.achrb.	5v503.6↔	Eschart.k.a.podk.-pop.a.pol.s.dekompres.perif.n:pl.a.ax
5v428.b	Exkochleácia veľkej plochy povr.kož.vrst:bruš.obl.	5v503.7↔	Eschart.k.a.podk.-pop.a.pol.s.dekompres.perif.n:rm.a.lak
5v428.c	Exkochleácia veľkej plochy povr.kož.vrst:ingv.,genitál.	5v503.8↔	Eschart.k.a.podk.-pop.a.pol.s.dekompres.perif.n:predlak
5v428.d	Exkochleácia veľkej plochy povr.kož.vrst:gluteál.obl.	5v503.9↔	Escharotómia k.a.podk.-pop.a.pol.s.dekompres.perif.n:ruka
5v428.e↔	Exkochleácia veľkej plochy povr.kož.vrst:stehno,koleno	5v503.c	Eschart.k.a.podk.-pop.a.pol.s.dekompres.perif.n:ingv.,genitál
5v428.f↔	Exkochleácia veľkej plochy povr.kož.vrstoch:predkoleno	5v503.e↔	Eschart.k.a.podk.-pop.a.pol.s.dekompres.perif.n:steh. a kol.
5v428.g↔	Exkochleácia veľkej plochy povr.kož.vrst:noha(chodidlo)	5v503.f↔	Eschart.k.a.podk.-pop.a.pol.s.dekompres.perif.n:predkol
5v428.x	Exkochleácia veľkej plochy povr.kož.vrstvy:ostatné	5v503.g↔	Eschart.k.a.podk.-pop.a.pol.s.dekompres.perif.n:noha
5v42a.0	Th laserom veľ.pl.povrch.kož.vrstvy:pery	5v503.k	Eschart.k.a.podk.-pop.a.pol.s.dekompres.perif.n:skrótum
5v42a.4	Th laserom veľ.pl.povrch.kož.vrstvy:ost.č.hlavy	5v503.m	Eschart.k.a.podk.-pop.a.pol.s.dekompres.perif.n:obl.čreva
5v42a.5	Th laserom veľkej plochy povr.kož.vrstvy:krk	5v50x.x	Ostat.incizie kože a podkožia pri popál.a.poleptaniach
5v42a.6↔	Th laserom veľ.pl.povrch.kož.vrstvy:plece a axil	5v511.0	Dermálna abázia k.a.podkož.-popál.a.polept:pery
5v42a.7↔	Th laserom veľ.pl.povrch.kož.vrstvy:ram.a.lakeť	5v511.1	Dermál.abázia k.a.podkož.-popál.a.polept:nos
5v42a.8↔	Th laserom veľ.pl.povrch.kož.vrstvy:predlaktie	5v511.2↔	Dermál.abázia k.a.podkož.-popál.a.polept:ucho
5v42a.9↔	Th laserom veľ.pl.povrch.kož.vrstvy:ruka	5v511.3↔	Dermál.abázia kože a podkož.-popál.a.polept:oč.v
5v42a.a	Th laserom veľ.pl.povrch.kož.vrstvy:hruď.st.a.chrb.	5v511.4	Dermál.abázia k.a.podkož.-popál.a.polept:ost.časti hlavy
5v42a.b	Th laserom veľ.pl.povrch.kož.vrstvy:bruš.obl	5v511.5	Dermál.abázia k.a.podkož.-popál.a.polept:krk
5v42a.c	Th laserom veľ.pl.povrch.kož.vrstvy:ingv.a.obl.genit.	5v511.6↔	Dermál.abázia k.a.podkož.-popál.a.polept:pl.a.ax
5v42a.d	Th laserom veľ.pl.povrch.kož.vrstvy:glut.obl.	5v511.7↔	Dermál.abázia k.a.podkož.-popál.a.polept:rm.a.lak
5v42a.e↔	Th laserom veľ.pl.povrch.kož.vrstvy:stehno a koleno	5v511.8↔	Dermál.abázia k.a.podkož.-popál.a.polept:predlak
5v42a.f↔	Th laserom veľ.pl.povrch.kož.vrstvy:predkol.	5v511.9↔	Dermál.abázia k.a.podkož.-popál.a.polept:ruka
5v42a.g↔	Th laserom veľ.pl.povrch.kož.vrstvy:noha(chodidlo)	5v511.a	Dermál.abázia k.a.podkož.-popál.a.polept:hruď
5v42a.x	Th laserom veľ.plochy povr.kožnej vrstvy:ostat.	5v511.b	Dermál.abázia k.a.podkož.-popál.a.polept:brucho
5v42b.0	Holenie[shaving]veľ.pl.povrch.kož.vrstvy:pery	5v511.c	Dermál.abázia k.a.podkož.-popál.a.polept:in.a.gen
5v42b.4	Holenie[shaving]veľ.pl.povrch.kož.vrstvy:ost.č.hlavy	5v511.d	Dermál.abázia k.a.podkož.-popál.a.polept:glutea
5v42b.5	Holenie[shaving]veľ.plochy povr.kož.vrstvy:krk	5v511.e↔	Dermál.abázia k.a.podkož.-popál.a.polept:st.a.kol
5v42b.6↔	Holenie[shaving]veľ.pl.povrch.kož.vrstvy:plece a axila	5v511.f↔	Dermál.abázia k.a.podkož.-popál.a.polept:predkol
5v42b.7↔	Holenie[shaving]veľ.pl.povrch.kož.vrstvy:ram.a.lakeť	5v511.g↔	Dermál.abázia k.a.podkož.-popál.a.polept:noha
5v42b.8↔	Holenie[shaving]veľ.pl.povrch.kož.vrstvy:predlaktie	5v511.h	Dermál.abázia k.a.podkož.-popál.a.polept:vl.č.k.hl
5v42b.9↔	Holenie[shaving]veľ.pl.povrch.kož.vrstvy:ruka	5v511.j	Dermál.abázia k.a.podkož.-popál.a.polept:chrbát
5v42b.a	Holenie[shaving]veľ.pl.povrch.kož.vrstvy:hruď.st.a.chrb.	5v511.k	Dermál.abázia k.a.podkož.-popál.a.polept:skrótum

5v511.m	Dermál.abázia k.a podkož.-popál.a polept:čr.obl	5v52x	Deb.r.sv.,šf.,fasc.- pop.a pol:ostatné
5v511.x	Dermál.abázia k.a podkož.-popál.a polept:ostatné	5v530.0	Doč.pokr.mäk.č.- pop.a pol:alog.transpl.k.,mploš:pery
5v512.0	Epifasciál.nekrozekt.k.a podk.-pop.a polept:pery	5v530.1	Doč.pokr.mäk.č.- pop.a pol:alog.transpl.k.,mploš:nos
5v512.1	Epifasciál.nekrozekt.k.a podk.-pop.a polept:nos	5v530.2↔	Doč.pokr.mäk.č.- pop.a pol:alog.transpl.k.,mploš:ucho
5v512.2↔	Epifasciál.nekrozekt.k.a podk.-pop.a polept:ucho	5v530.3↔	Doč.pokr.mäk.č.- pop.a pol:alog.tran.k.,mploš:oč.v.
5v512.3↔	Epifasciál.nekrozekt.k.a podk.-pop.a polept:oč.v	5v530.4	Doč.pokr.mäk.č.- pop.a pol:alog.tran.k.,mploš:os.č.hl.
5v512.4	Epifasciál.nekrozekt.k.a podk.-pop.a polept:os.č.hl	5v530.5	Doč.pokr.mäk.č.- pop.a pol:alog.transpl.k.,mploš:krk
5v512.5	Epifasciál.nekrozektómia k.a podk.-pop.a polept:krk	5v530.6↔	Doč.pokr.mäk.č.- pop.a pol:alog.tran.k.,mploš:pl.a ax.
5v512.6↔	Epifasciál.nekrozekt.k.a podk.-pop.a polept:plece.axila	5v530.7↔	Doč.pokr.mäk.č.- pop.a pol:alog.tran.k.,mploš:rm.a lak
5v512.7↔	Epifasciál.nekrozekt.k.a podk.-pop.a polept:rm.a lak	5v530.8↔	Doč.pokr.mäk.č.- pop.a pol:alog.tran.k.,mploš:predlak
5v512.8↔	Epifasciál.nekrozekt.k.a podk.-pop.a polept:predlak	5v530.9↔	Doč.pokr.mäk.č.- pop.a pol:alog.tran.k.,mploš:ruka
5v512.9↔	Epifasciál.nekrozekt.k.a podk.-pop.a polept:ruka	5v530.a	Doč.pokr.mäk.č.- pop.a pol:alog.tran.k.,mploš:hr/chr
5v512.a	Epifasciál.nekrozekt.k.a podk.-pop.a polept:hručník	5v530.b	Doč.pokr.mäk.č.- pop.a pol:alog.tran.k.,mploš:brucho
5v512.b	Epifasciál.nekrozekt.k.a podk.-pop.a polept:brucho	5v530.c	Doč.pokr.mäk.č.- pop.a pol:alog.tran.k.,mploš:ing.a gen.
5v512.c	Epifasciál.nekrozekt.k.a podk.-pop.a polept:in.a gen	5v530.d	Doč.pokr.mäk.č.- pop.a pol:alog.tran.k.,mploš:glutea
5v512.d	Epifasciál.nekrozekt.k.a podk.-pop.a polept:glutea	5v530.e↔	Doč.pokr.mäk.č.- pop.a pol:alog.tran.k.,mploš:st.a kol.
5v512.e↔	Epifasciál.nekrozekt.k.a podk.-pop.a polept:st.a kol	5v530.f↔	Doč.pokr.mäk.č.- pop.a pol:alog.tran.k.,mploš:predkol.
5v512.f↔	Epifasciál.nekrozekt.k.a podk.-pop.a polept:predkol	5v530.g↔	Doč.pokr.mäk.č.- pop.a pol:alog.tran.k.,mploš:noha
5v512.g↔	Epifasciál.nekrozekt.k.a podk.-pop.a polept:noha	5v530.x↔	Doč.pokr.mäk.č.- pop.a pol:alog.tran.k.,mploš:ostatné
5v512.h	Epifasciál.nekrozekt.k.a podk.-pop.a polept:k.vl.č.	5v531.0	Doč.pokr.mäk.č.- pop.a pol:xenog.náhr.k.mploš:pery.
5v512.j	Epifasciál.nekrozekt.k.a podk.-pop.a polept:chrub.	5v531.1	Doč.pokr.mäk.č.- pop.a pol:xenog.náhr.k.mploš:nos
5v512.k	Epifasciál.nekrozekt.k.a podk.-pop.a polept:skrótum	5v531.2↔	Doč.pokr.mäk.č.- pop.a pol:xenog.náhr.k.mploš:ucho
5v512.m	Epifasciál.nekrozekt.k.a podk.-pop.a polept:črev.obl	5v531.3↔	Doč.pokr.mäk.č.- pop.a pol:xenog.náhr.k.mploš:oč.v.
5v512.x	Epifasciál.nekrozektómia k.a podk.-pop.a polept:ost	5v531.4	Doč.pokr.mäk.č.- pop.a pol:xenog.náhr.k.mploš:ďal.č.hl.
5v513.0	Tangenciál.excizia k.a podkož-pri pop.a polept:pery	5v531.5	Doč.pokr.mäk.č.- pop.a pol:xenog.náhr.k.mploš:krk
5v513.1	Tangenciál.excizia k.a podkož-pri pop.a polept:nos	5v531.6↔	Doč.pokr.mäk.č.- pop.a pol:xenog.náhr.k.mploš:pl.a ax.
5v513.2↔	Tangenciál.excizia k.a podkož-pri pop.a polept:ucho	5v531.7↔	Doč.pokr.mäk.č.- pop.a pol:xenog.náhr.k.mploš:rm.a lak
5v513.3↔	Tangenciál.exciz.k.a podkož-pri pop.a polept:oč.viečko	5v531.8↔	Doč.pokr.mäk.č.- pop.a pol:xenog.náhr.k.mploš:predlak
5v513.4	Tangenciál.exciz.k.a podkož-pri pop.a polept:č.hl.m.k.vl.č.	5v531.9↔	Doč.pokr.mäk.č.- pop.a pol:xenog.náhr.k.mploš:ruka
5v513.5	Tangenciál.excizia k.a podkož-pri pop.a polept:krk	5v531.a	Dč.pokr.mäk.č.- pop.a pol:xenog.náhr.k.mploš:hr/chr
5v513.6↔	Tangenciál.excizia k.a podkož-pri pop.a polept:plece,axil	5v531.b	Dč.pokr.mäk.č.- pop.a pol:xenog.náhr.k.mploš:brucho
5v513.7↔	Tangenciál.exc.k.a podkož-pri pop.a polept:rám,lakť	5v531.c	Doč.pokr.mäk.č.- pop.a pol:xenog.náhr.k.mploš:ing.a gen
5v513.8↔	Tangenciál.excizia k.a podkož-pri pop.a polept:predlakt	5v531.d	Doč.pokr.mäk.č.- pop.a pol:xenog.náhr.k.mploš:glutea
5v513.9↔	Tangenciál.excizia k.a podkož-pri pop.a polept:ruka	5v531.e↔	Doč.pokr.mäk.č.- pop.a pol:xenog.náhr.k.mploš:st.a kol.
5v513.a	Tangenciál.excizia k.a podkož-pri pop.a polept:hruď.st.	5v531.f↔	Doč.pokr.mäk.č.- pop.a pol:xenog.náhr.k.mploš:predkol.
5v513.b	Tangenciál.excizia k.a podkož-pri pop.a polept:bruš.obl.	5v531.g↔	Doč.pokr.mäk.č.- pop.a pol:xenog.náhr.k.mploš:noha
5v513.c	Tangenciál.exciz.k.a podkož-pri pop.a polept:ing,genitál	5v531.h	Doč.pokr.mäk.č.- pop.a pol:xenog.náhr.k.mploš:vl.č.hl.
5v513.d	Tangenciál.excizia k.a podkož-pri pop.a polept:glut.obl.	5v531.x	Dočas.pokr.mäk.č.- pop.a polep:xenog.náhr.k.mploš.,ost.
5v513.e↔	Tangenciál.excizia k.a podkož-pri pop.a polept:steh,koleno	5v532.0	Doč.pokr.mäk.č.-pop.a pol:alopl.mat.,mploš:pery
5v513.f↔	Tangenciál.excizia k.a podkož-pri pop.a polept:predkoleno	5v532.1	Doč.pokr.mäk.č.-pop.a pol:alopl.mat.,mploš:nos
5v513.g↔	Tangenciál.excizia k.a podkož-pri pop.a polept:noha	5v532.2↔	Doč.pokr.mäk.č.-pop.a pol:alopl.mat.,mploš:ucho
5v513.h	Tangenciál.excizia k.a podkož-pri pop.a polept:vlas.k.hlavy	5v532.3↔	Doč.pokr.mäk.č.-pop.a pol:alopl.mat.,mploš:oč.v.
5v513.j	Tangenc.excizia k.a podkož-pri pop.a polept:chrub	5v532.4	Doč.pokr.mäk.č.-pop.a pol:alopl.mat.,mploš:os.č.hl
5v513.k	Tangenciál.excizia k.a podkož-pri pop.a polept:skrót	5v532.5	Doč.pokr.mäk.č.-pop.a pol:alopl.mat.,mploš:krk
5v513.m	Tangenciál.excizia k.a podkož-pri pop.a polept:hřázda	5v532.6↔	Doč.pokr.mäk.č.-pop.a pol:alopl.mat.,mploš:pl.a ax.
5v513.x	Tangenciál.excizia k.a podkož-pri pop.a polept:ost.	5v532.7↔	Doč.pokr.mäk.č.-pop.a pol:alopl.mat.,mploš:rm.a lak.
5v514.0	Laser.deštrukcia chor.tk.k.a podk-pop.a polep:pery	5v532.8↔	Doč.pokr.mäk.č.-pop.a pol:alopl.mat.,mploš:predlak.
5v514.1	Laser.deštrukcia chor.tk.k.a podk-pop.a polep:nos	5v532.9↔	Doč.pokr.mäk.č.-pop.a pol:alopl.mat.,mploš:ruka
5v514.2↔	Laser.deštrukcia chor.tk.k.a podk-pop.a polep:ucho	5v532.a	Doč.pokr.mäk.č.-pop.a pol:alopl.mat.,mploš:hr/chr
5v514.3↔	Laser.deštrukcia chor.tk.k.a podk-pop.a polep:oč.viečko	5v532.b	Doč.pokr.mäk.č.-pop.a pol:alopl.mat.,mploš:brucho
5v514.4	Laser.deštr.ch.tk.k.a podk-pop.a polep:č.hl.mi.vl.č.k	5v532.c	Doč.pokr.mäk.č.-pop.a pol:alopl.mat.,mploš:ing.a gen.
5v514.5	Laser.deštrukcia chor.tk.k.a podk-pop.a polep:krk	5v532.d	Doč.pokr.mäk.č.-pop.a pol:alopl.mat.,mploš:glutea
5v514.6↔	Laser.deštrukcia chor.tk.k.a podk-pop.a polep:plec,axi	5v532.e↔	Doč.pokr.mäk.č.-pop.a pol:alopl.mat.,mploš:st.akol
5v514.7↔	Laser.deštrukcia chor.tk.k.a podk-pop.a polep:ram.a lak.	5v532.f↔	Doč.pokr.mäk.č.-pop.a pol:alopl.mat.,mploš:predkol
5v514.8↔	Laser.deštrukcia chor.tk.k.a podk-pop.a polep:predlakt	5v532.g↔	Doč.pokr.mäk.č.-pop.a pol:alopl.mat.,mploš:noha
5v514.9↔	Laser.deštrukcia chor.tk.k.a podk-pop.a polep:ruka	5v532.x↔	Doč.pokr.mäk.č.-pop.a pol:alopl.mat.,mploš:ost
5v514.a	Laser.deštrukcia chor.tk.k.a podk-pop.a polep:hruď.st.	5v533.0	Doč.pokr.mäk.č.-pop.a pol:kult.keratinoc,mploš:pery
5v514.b	Laser.deštrukcia chor.tk.k.a podk-pop.a polep:bruš.obl.	5v533.1	Doč.pokr.mäk.č.-pop.a pol:kult.keratinoc,mploš:nos
5v514.c	Laser.deštruk.ch.tk.k.a podk-pop.a polep:ing,ge.ob.b.sk.	5v533.2↔	Doč.pokr.mäk.č.-pop.a pol:kult.keratinoc,mploš:ucho
5v514.d	Laser.deštrukcia chor.tk.k.a podk-pop.a polep:glute.obl.	5v533.3↔	Doč.pokr.mäk.č.-pop.a pol:kult.keratinoc,mploš:oč.v.
5v514.e↔	Laser.deštrukcia chor.tk.k.a podk-pop.a polep:steh.a kol.	5v533.4	Doč.pokr.mäk.č.-pop.a pol:kult.keratinoc,mploš:os.č.hl.
5v514.f↔	Laser.deštrukcia chor.tk.k.a podk-pop.a polep:predkol	5v533.5	Doč.pokr.mäk.č.-pop.a pol:kult.keratinoc,mploš:krk
5v514.g↔	Laser.deštrukcia chor.tk.k.a podk-pop.a polep:noha	5v533.6↔	Doč.pokr.mäk.č.-pop.a pol:kult.keratinoc,mploš:pl.a ax.
5v514.h	Laser.deštrukcia chor.tk.k.a podk-pop.a polep:k.vl.č.hl.	5v533.7↔	Doč.pokr.mäk.č.-pop.a pol:kult.keratinoc,mploš:rm.a lak
5v514.j	Laser.deštrukcia chor.tk.k.a podk-pop.a polep:chrub	5v533.8↔	Doč.pokr.mäk.č.-pop.a pol:kult.keratinoc,mploš:predlak
5v514.k	Laser.deštrukcia chor.tk.k.a podk-pop.a polep:skrót	5v533.9↔	Doč.pokr.mäk.č.-pop.a pol:kult.keratinoc,mploš:ruka
5v520	Debridem.rany svaly pri popál.a poleptaniach	5v533.a	Doč.pokr.mäk.č.-pop.a pol:kult.keratinoc,mploš:hr/chr
5v521	Debridement rany šľachy pri popál.a polept.	5v533.b	Doč.pokr.mäk.č.-pop.a pol:kult.keratinoc,mploš:brucho
5v522	Debridement rany fascie pri popál.a polept.	5v533.c	Doč.pokr.mäk.č.-pop.a pol:kult.keratinoc,mploš:ing.a gen.
5v523	Debridem.r.mäk.č.presah.sval,šf.a fascie pri popál.a polept.	5v533.d	Doč.pokr.mäk.č.-pop.a pol:kult.keratinoc,mploš:glutea

5v533.e↔	Doč.pokr.mäk.č.-pop.a pol:kult.keratinoc,mploš:st.a kol	5v537.c	Doč.pokr.mäk.č.-pop.a pol:alopl.mat.,vploš:ing.a gen
5v533.f↔	Doč.pokr.mäk.č.-pop.a pol:kult.keratinoc,mploš:predkol	5v537.d	Doč.pokr.mäk.č.-pop.a pol:alopl.mat.,vploš:glutea
5v533.g↔	Doč.pokr.mäk.č.-pop.a pol:kult.keratinoc,mploš:noha	5v537.e↔	Doč.pokr.mäk.č.-pop.a pol:alopl.mat.,vploš:st.a kol
5v533.x↔	Doč.pokr.mäk.č.-pop.a pol:kult.keratinoc,mploš:ost	5v537.f↔	Doč.pokr.mäk.č.-pop.a pol:alopl.mat.,vploš:predkol
5v534.0	Doč.pokr.mäk.č.-pop.a pol:komb.viac.post.,mploš:pery	5v537.g↔	Doč.pokr.mäk.č.-pop.a pol:alopl.mat.,vploš:noha
5v534.1	Doč.pokr.mäk.č.-pop.a pol:komb.viac.post.,mploš:nos	5v537.x↔	Doč.pokr.mäk.č.-pop.a pol:alopl.mat.,vploš:ost
5v534.2↔	Doč.pokr.mäk.č.-pop.a pol:komb.viac.post.,mploš:ucho	5v538.0	Doč.pokr.mäk.č.-pop.a pol:kult.keratinoc,vploš:pery
5v534.3↔	Doč.pokr.mäk.č.-pop.a pol:komb.viac.post.,mploš:oč.v	5v538.1	Doč.pokr.mäk.č.-pop.a pol:kult.keratinoc,vploš:nos
5v534.4	Doč.pokr.mäk.č.-pop.a pol:komb.viac.post.,mploš:os.č.hl	5v538.2↔	Doč.pokr.mäk.č.-pop.a pol:kult.keratinoc,vploš:ucho
5v534.5	Doč.pokr.mäk.č.-pop.a pol:komb.viac.postup.,mploš:krk	5v538.3↔	Doč.pokr.mäk.č.-pop.a pol:kult.keratinoc,vploš:oč.v
5v534.6↔	Doč.pokr.mäk.č.-pop.a pol:komb.viac.post.,mploš:pl.a ax	5v538.4	Doč.pokr.mäk.č.-pop.a pol:kult.keratinoc,vploš:os.č.hl
5v534.7↔	Doč.pokr.mäk.č.-pop.a pol:komb.viac.post.,mploš:rm.a lak	5v538.5	Doč.pokr.mäk.č.-pop.a pol:kult.keratinoc,vploš:krk
5v534.8↔	Doč.pokr.mäk.č.-pop.a pol:komb.viac.post.,mploš:predlak	5v538.6↔	Doč.pokr.mäk.č.-pop.a pol:kult.keratinoc,vploš:pl.a ax
5v534.9↔	Doč.pokr.mäk.č.-pop.a pol:komb.viac.post.,mploš:rm.a lak	5v538.7↔	Doč.pokr.mäk.č.-pop.a pol:kult.keratinoc,vploš:rm.a lak
5v534.a	Doč.pokr.mäk.č.-pop.a pol:komb.viac.post.,mploš:hr/hrb	5v538.8↔	Doč.pokr.mäk.č.-pop.a pol:kult.keratinoc,vploš:predlak
5v534.b	Doč.pokr.mäk.č.-pop.a pol:komb.viac.post.,mploš:brucho	5v538.9↔	Doč.pokr.mäk.č.-pop.a pol:kult.keratinoc,vploš:ruka
5v534.c	Doč.pokr.mäk.č.-pop.a pol:komb.viac.post.,mploš:ing.a gen	5v538.a	Doč.pokr.mäk.č.-pop.a pol:kult.keratinoc,vploš:hr/hrb
5v534.d	Doč.pokr.mäk.č.-pop.a pol:komb.viac.post.,mploš:glutea	5v538.b	Doč.pokr.mäk.č.-pop.a pol:kult.keratinoc,vploš:brucho
5v534.e↔	Doč.pokr.mäk.č.-pop.a pol:komb.viac.post.,mploš:st.a kol	5v538.c	Doč.pokr.mäk.č.-pop.a pol:kult.keratinoc,vploš:ing.a gen
5v534.f↔	Doč.pokr.mäk.č.-pop.a pol:komb.viac.post.,mploš:predkol	5v538.d	Doč.pokr.mäk.č.-pop.a pol:kult.keratinoc,vploš:glutea
5v534.g↔	Doč.pokr.mäk.č.-pop.a pol:komb.viac.post.,mploš:noha	5v538.e↔	Doč.pokr.mäk.č.-pop.a pol:kult.keratinoc,vploš:st.a kol
5v534.x↔	Doč.pokr.mäk.č.-pop.a pol:komb.viac.post.,mploš:ost	5v538.f↔	Doč.pokr.mäk.č.-pop.a pol:kult.keratinoc,vploš:predkol
5v535.0	Doč.pokr.mäk.č.-pop.a pol:alog.transpl.k.,vploš:pery	5v538.g↔	Doč.pokr.mäk.č.-pop.a pol:kult.keratinoc,vploš:noha
5v535.1	Doč.pokr.mäk.č.-pop.a pol:alog.transpl.k.,vploš:nos	5v538.x↔	Doč.pokr.mäk.č.-pop.a pol:kult.keratinoc,vploš:ost
5v535.2↔	Doč.pokr.mäk.č.-pop.a pol:alog.transpl.k.,vploš:ucho	5v539.0	Doč.pokr.mäk.č.-pop.a pol:komb.viac.post.,vploš:pery
5v535.3↔	Doč.pokr.mäk.č.-pop.a pol:alog.transpl.k.,vploš:oč.v	5v539.1	Doč.pokr.mäk.č.-pop.a pol:komb.viac.post.,vploš:nos
5v535.4	Doč.pokr.mäk.č.-pop.a pol:alog.transpl.k.,vploš:os.č.hl	5v539.2↔	Doč.pokr.mäk.č.-pop.a pol:komb.viac.post.,vploš:ucho
5v535.5	Doč.pokr.mäk.č.-pop.a pol:alog.transpl.k.,vploš:krk	5v539.3↔	Doč.pokr.mäk.č.-pop.a pol:komb.viac.post.,vploš:oč.v
5v535.6↔	Doč.pokr.mäk.č.-pop.a pol:alog.transpl.k.,vploš:pl.a ax	5v539.4	Doč.pokr.mäk.č.-pop.a pol:komb.viac.post.,vploš:os.č.hl
5v535.7↔	Doč.pokr.mäk.č.-pop.a pol:alog.transpl.k.,vploš:rm.a ax	5v539.5	Doč.pokr.mäk.č.-pop.a pol:komb.viac.post.,vploš:krk
5v535.8↔	Doč.pokr.mäk.č.-pop.a pol:alog.transpl.k.,vploš:predlak	5v539.6↔	Doč.pokr.mäk.č.-pop.a pol:komb.viac.post.,vploš:pl.a ax
5v535.9↔	Doč.pokr.mäk.č.-pop.a pol:alog.transpl.k.,vploš:ruka	5v539.7↔	Doč.pokr.mäk.č.-pop.a pol:komb.viac.post.,vploš:rm.a lak
5v535.a	Doč.pokr.mäk.č.-pop.a pol:alog.transpl.k.,vploš:hr/hrb	5v539.8↔	Doč.pokr.mäk.č.-pop.a pol:komb.viac.post.,vploš:predlak
5v535.b	Doč.pokr.mäk.č.-pop.a pol:alog.transpl.k.,vploš:brucho	5v539.9↔	Doč.pokr.mäk.č.-pop.a pol:komb.viac.post.,vploš:ruka
5v535.c	Doč.pokr.mäk.č.-pop.a pol:alog.transpl.k.,vploš:ing.a gen	5v539.a	Doč.pokr.mäk.č.-pop.a pol:komb.viac.post.,vploš:hr/hrb
5v535.d	Doč.pokr.mäk.č.-pop.a pol:alog.transpl.k.,vploš:glutea	5v539.b	Doč.pokr.mäk.č.-pop.a pol:komb.viac.post.,vploš:brucho
5v535.e↔	Doč.pokr.mäk.č.-pop.a pol:alog.transpl.k.,vploš:st.a kol	5v539.c	Doč.pokr.mäk.č.-pop.a pol:komb.viac.post.,vploš:ing.a gen
5v535.f↔	Doč.pokr.mäk.č.-pop.a pol:alog.transpl.k.,vploš:predkol	5v539.d	Doč.pokr.mäk.č.-pop.a pol:komb.viac.post.,vploš:glutea
5v535.g↔	Doč.pokr.mäk.č.-pop.a pol:alog.transpl.k.,vploš:noha	5v539.e↔	Doč.pokr.mäk.č.-pop.a pol:komb.viac.post.,vploš:st.a kol
5v535.x↔	Doč.pokr.mäk.č.-pop.a pol:alog.transpl.k.,vploš:ost	5v539.f↔	Doč.pokr.mäk.č.-pop.a pol:komb.viac.post.,vploš:predkol
5v536.0	Doč.pokr.mäk.č.-pop.a pol:xenog.k.náhr.,vploš:pery	5v539.g↔	Doč.pokr.mäk.č.-pop.a pol:komb.viac.post.,vploš:noha
5v536.1	Doč.pokr.mäk.č.-pop.a pol:xenog.k.náhr.,vploš:nos	5v539.x↔	Doč.pokr.mäk.č.-pop.a pol:komb.viac.post.,vploš:ost
5v536.2↔	Doč.pokr.mäk.č.-pop.a pol:xenog.k.náhr.,vploš:ucho	5v53x.x↔	Dočas.pokrytie mäkk.častí pri popál.a polept:ost
5v536.3↔	Doč.pokr.mäk.č.-pop.a pol:xenog.k.náhr.,vploš:oč.v	5v540.6↔	Vof.transp.k.a lal.plast.k.a podk.darca,rozd.el.k:pl.a ax
5v536.4	Doč.pokr.mäk.č.-pop.a pol:xenog.k.náhr.,vploš:os.č.hl	5v540.7↔	Vof.transp.k.a lal.plast.k.a podk.darca,rozd.el.k:rm.a lak
5v536.5	Doč.pokr.mäk.č.-pop.a pol:xenog.kož.náhr.,vploš:krk	5v540.8↔	Vof.transp.k.a lal.plast.k.a podk.darca,rozd.el.k:predlak
5v536.6↔	Doč.pokr.mäk.č.-pop.a pol:xenog.k.náhr.,vploš:pl.a ax	5v540.a	Vof.transp.k.a lal.plast.k.a podk.darca,rozd.el.k:hr/hrb
5v536.7↔	Doč.pokr.mäk.č.-pop.a pol:xenog.k.náhr.,vploš:rm.a lak	5v540.b	Vof.transp.k.a lal.plast.k.a podk.darca,rozd.el.k:brucho
5v536.8↔	Doč.pokr.mäk.č.-pop.a pol:xenog.k.náhr.,vploš:predlak	5v540.c	Vof.transp.k.a lal.plast.k.a podk.darca,rozd.el.k:ing.a gen
5v536.9↔	Doč.pokr.mäk.č.-pop.a pol:xenog.k.náhr.,vploš:ruka	5v540.d	Vof.transp.k.a lal.plast.k.a podk.darca,rozd.el.k:glutea
5v536.a	Doč.pokr.mäk.č.-pop.a pol:xenog.k.náhr.,vploš:hr/hrb	5v540.e↔	Vof.transp.k.a lal.plast.k.a podk.darca,rozd.el.k:st.a kol
5v536.b	Doč.pokr.mäk.č.-pop.a pol:xenog.k.náhr.,vploš:brucho	5v540.f↔	Vof.transp.k.a lal.plast.k.a podk.darca,rozd.el.k:predkol
5v536.c	Doč.pokr.mäk.č.-pop.a pol:xenog.k.náhr.,vploš:ing.a gen	5v540.h	Vof.transp.k.a lal.plast.k.a podk.darca,rozd.el.k:vl.č.hl
5v536.d	Doč.pokr.mäk.č.-pop.a pol:xenog.k.náhr.,vploš:glutea	5v540.k	Vof.transp.k.a lal.plast.k.a podk.darca,rozd.el.k:skrotum
5v536.e↔	Doč.pokr.mäk.č.-pop.a pol:xenog.k.náhr.,vploš:st.a kol	5v540.m	Vof.transp.k.a lal.plast.k.a podk.darca,rozd.el.k:ob.hr
5v536.f↔	Doč.pokr.mäk.č.-pop.a pol:xenog.k.náhr.,vploš:predkol	5v540.x	Vof.transp.k.a lal.plast.k.a podk.darca,rozd.el.k:ostatné
5v536.g↔	Doč.pokr.mäk.č.-pop.a pol:xenog.k.náhr.,vploš:noha	5v541.5	Vof.transp.k.a lal.plas.k.a podk.darca,vš.vrst.k:krk
5v536.x↔	Doč.pokr.mäk.č.-pop.a pol:xenog.k.náhr.,vploš:ost	5v541.6↔	Vof.transp.k.a lal.plas.k.a podk.darca,vš.vrst.k:pl.a ax
5v537.0	Doč.pokr.mäk.č.-pop.a pol:alopl.mat.,vploš:pery	5v541.7↔	Vof.transp.k.a lal.plas.k.a podk.darca,vš.vrst.k:rm.a lak
5v537.1	Doč.pokr.mäk.č.-pop.a pol:alopl.mat.,vploš:nos	5v541.8↔	Vof.transp.k.a lal.plas.k.a podk.darca,vš.vrst.k:predlak
5v537.2↔	Doč.pokr.mäk.č.-pop.a pol:alopl.mat.,vploš:ucho	5v541.a	Vof.transp.k.a lal.plas.k.a podk.darca,vš.vrst.k:hr/hrb
5v537.3↔	Doč.pokr.mäk.č.-pop.a pol:alopl.mat.,vploš:oč.v	5v541.b	Vof.transp.k.a lal.plas.k.a podk.darca,vš.vrst.k:brucho
5v537.4	Doč.pokr.mäk.č.-pop.a pol:alopl.mat.,vploš:os.č.hl	5v541.c	Vof.transp.k.a lal.plas.k.a podk.darca,vš.vrst.k:ing.a gen
5v537.5	Doč.pokr.mäk.č.-pop.a pol:alopl.mat.,vploš:krk	5v541.d	Vof.transp.k.a lal.plas.k.a podk.darca,vš.vrst.k:glutea
5v537.6↔	Doč.pokr.mäk.č.-pop.a pol:alopl.mat.,vploš:pl.a ax	5v541.e↔	Vof.transp.k.a lal.plas.k.a podk.darca,vš.vrst.k:st.a kol
5v537.7↔	Doč.pokr.mäk.č.-pop.a pol:alopl.mat.,vploš:rm.a lak	5v541.f↔	Vof.transp.k.a lal.plas.k.a podk.darca,vš.vrst.k:predkol
5v537.8↔	Doč.pokr.mäk.č.-pop.a pol:alopl.mat.,vploš:predlak	5v541.h	Vof.transp.k.a lal.plas.k.a podk.darca,vš.vrst.k:vl.č.hl
5v537.9↔	Doč.pokr.mäk.č.-pop.a pol:alopl.mat.,vploš:ruka	5v541.k	Vof.transp.k.a lal.plas.k.a podk.darca,vš.vrst.k:skrotum
5v537.a	Doč.pokr.mäk.č.-pop.a pol:alopl.mat.,vploš:hr/hrb	5v541.m	Vof.transp.k.a lal.plas.k.a podk.darca,vš.vrst.k:ob.hr
5v537.b	Doč.pokr.mäk.č.-pop.a pol:alopl.mat.,vploš:brucho	5v541.x	Vof.transp.k.a lal.plas.k.a podk.darca,vš.vrst.k:ostatné

5v542.1	Vol.transp.k.a lal.plas.k.a podk.darca,kompozit.št:nos	5v551.d	Vol.tran.k.a l.pl.k.a podk.prijemca,kož.štep:glutea
5v542.2↔	Vol.transp.k.a lal.plas.k.a podk.darca,kompozit.št:ucho	5v551.e↔	Vol.tran.k.a l.pl.k.a podk.prijemca,kož.štep:st.a kol
5v542.h	Vol.transp.k.a lal.plas.k.a podk.darca,kompozit.št:vl.č.hl	5v551.f↔	Vol.tran.k.a l.pl.k.a podk.prijemca,kož.štep:predkol
5v542.x	Vol.transp.k.a lal.plas.k.a podk.darca,kompozit.št:ostatné	5v551.g↔	Vol.tran.k.a l.pl.k.a podk.prijemca,kož.štep:noha
5v543.4	Vol.tran.k.a lal.pl.k.a podk.darca,vof.l.mikrovas.anst:ost.č.hl	5v551.h	Vol.tran.k.a l.pl.k.a podk.prijemca,kož.štep:vl.č.hl
5v543.5	Vol.tran.k.a lal.pl.k.a podk.darca,vof.l.mikrovas.anst:krk	5v551.j	Vol.tran.k.a l.pl.k.a podk.prijemca,kož.štep:chrbát
5v543.6↔	Vol.tran.k.a lal.pl.k.a podk.darca,vof.l.mikrovas.anst:pl.a ax	5v551.k	Vol.tran.k.a l.pl.k.a podk.prijemca,kož.štep:skrótum
5v543.7↔	V.tran.k.a lal.pl.k.a podk.darca,vof.l.mikrov.anst:rm.a lak	5v551.m	Vol.tran.k.a l.pl.k.a podk.prijemca,kož.štep:ob.hr
5v543.8↔	Vol.tran.k.a lal.pl.k.a podk.darca,vof.l.mikrov.an:predlak	5v551.x↔	Vol.tran.k.a l.pl.k.a podk.prijemca,kož.štep:ostatné
5v543.9↔	Vol.tran.k.a lal.pl.k.a podk.darca,vof.l.mikrovas.anst:ruka	5v552.0	Vol.tran.k.a l.pl.k.a podk.prijem.,koža plnej hrúbke:pery
5v543.a	Vol.tran.k.a lal.pl.k.a podk.darca,vof.l.mikrovas.anst:hруд	5v552.1	Vol.tran.k.a l.pl.k.a podk.prijem.,koža plnej hrúbke:pery
5v543.b	Vol.tran.k.a lal.pl.k.a podk.darca,vof.l.mikrovas:brucho	5v552.2↔	Vol.tran.k.a l.pl.k.a podk.prijem.,koža plnej hrúbke:ucho
5v543.c	Vol.tran.k.a lal.pl.k.a podk.darca,vof.l.mikrovas.anst:in.a gen	5v552.3↔	Vol.tran.k.a l.pl.k.a podk.prijem.,koža plnej hrúbke:oč.v
5v543.d	Vol.tran.k.a lal.pl.k.a podk.darca,vof.l.mikrovas:glutea	5v552.4	Vol.tran.k.a l.pl.k.a podk.prijem.,k.plnej hrúbke:os.č.hl
5v543.e↔	Vol.tran.k.a lal.pl.k.a podk.darca,vof.l.mikrovas:st.a kol	5v552.5	Vol.tran.k.a l.pl.k.a podk.prijem.,koža plnej hrúbke:krk
5v543.f↔	Vol.tran.k.a lal.pl.k.a podk.darca,vof.l.mikrovas:predkol	5v552.6↔	Vol.tran.k.a l.pl.k.a podk.prijem.,koža plnej hrúbke:pl.a ax
5v543.g↔	Vol.tran.k.a lal.pl.k.a podk.darca,vof.l.mikrovas:noha	5v552.7↔	Vol.tran.k.a l.pl.k.a podk.prijem.,koža pl hrúbke:rm.a lak
5v543.h	Vol.tran.k.a lal.pl.k.a podk.darca,vof.l.mikrovas.anst:vl.k.hl	5v552.8↔	Vol.tran.k.a l.pl.k.a podk.prijem.,k.plnej hrúbke:predlak
5v543.j	Vol.tran.k.a lal.pl.k.a podk.darca,vof.l.mikrovas.anst:chrbát	5v552.9↔	Vol.tran.k.a l.pl.k.a podk.prijem.,koža plnej hrúbke:ruka
5v543.x	Vol.tran.k.a lal.pl.k.a podk.darca,vof.l.mikrovas.anast:ost.	5v552.a	Vol.tran.k.a l.pl.k.a podk.prijem.,koža plnej hrúbke:hруд
5v544.4	Vol.tran.k.a lal.pl.k.a podk.darca,stopk.reg.lal:os.č.hl	5v552.b	Vol.tran.k.a l.pl.k.a podk.prijem.,koža plnej hrúbke:brucho
5v544.5	Vol.tran.k.a lal.pl.k.a podk.darca,stopk.reg.lal:krk	5v552.c	Vol.tran.k.a l.pl.k.a podk.prijem.,k.plnej hrúbke:in.a gen
5v544.6↔	Vol.tran.k.a lal.pl.k.a podk.darca,stopk.reg.lal:pl.a ax	5v552.d	Vol.tran.k.a l.pl.k.a podk.prijem.,koža plnej hrúbke:glutea
5v544.7↔	Vol.tran.k.a lal.pl.k.a podk.darca,stopk.reg.lal:rm.a lak	5v552.e↔	Vol.tran.k.a l.pl.k.a podk.prijem.,k.plnej hrúbke:st.a kol
5v544.8↔	Vol.tran.k.a lal.pl.k.a podk.darca,stopk.reg.lal:predlak	5v552.f↔	Vol.tran.k.a l.pl.k.a podk.prijem.,k.plnej hrúbke:predkol
5v544.9↔	Vol.tran.k.a lal.pl.k.a podk.darca,stopk.reg.lal:ruka	5v552.g↔	Vol.tran.k.a l.pl.k.a podk.prijem.,koža plnej hrúbke:noha
5v544.a	Vol.tran.k.a lal.pl.k.a podk.darca,stopk.reg.lal:hруд	5v552.h	Vol.tran.k.a l.pl.k.a podk.prijem.,k.plnej hrúbke:vl.č.hl
5v544.b	Vol.tran.k.a lal.pl.k.a podk.darca,stopk.reg.lal:brucho	5v552.j	Vol.tran.k.a l.pl.k.a podk.prijem.,koža plnej hrúbke:chrbát
5v544.c	Vol.tran.k.a lal.pl.k.a podk.darca,stopk.reg.lal:in.a gen	5v552.k	Vol.tran.k.a l.pl.k.a podk.prijem.,koža plnej hrúbke:skrótum
5v544.d	Vol.tran.k.a lal.pl.k.a podk.darca,stopk.reg.lal:glutea	5v552.m	Vol.tran.k.a l.pl.k.a podk.prijem.,koža plnej hrúbke:ob.hr
5v544.e↔	Vol.tran.k.a lal.pl.k.a podk.darca,stopk.reg.lal:st.a kol	5v552.x↔	Vol.tran.k.a l.pl.k.a podk.prijem.,koža plnej hrúbke:ostatné
5v544.f↔	Vol.tran.k.a lal.pl.k.a podk.darca,stopk.reg.lal:predkol	5v553.0†	Vol.tran.k.a l.pl.k.a podk.prijemca,kompozit.štep:pery
5v544.g↔	Vol.tran.k.a lal.pl.k.a podk.darca,stopk.reg.lal:noha	5v553.1	Vol.tran.k.a l.pl.k.a podk.prijemca,kompozit.štep:nos
5v544.h	Vol.tran.k.a lal.pl.k.a podk.darca,stopk.reg.lal:vl.k.hl	5v553.2↔	Vol.tran.k.a l.pl.k.a podk.prijemca,kompozit.štep:ucho
5v544.j	Vol.tran.k.a lal.pl.k.a podk.darca,stopk.reg.lal:chrbát	5v553.3↔	Vol.tran.k.a l.pl.k.a podk.prijemca,kompozit.štep:oč.v
5v544.k	Vol.tran.k.a lal.pl.k.a podk.darca,stopk.reg.lal:skrotum	5v553.4†	Vol.tran.k.a l.pl.k.a podk.prijemca,kompozit.štep:d.č.hl
5v544.m	Vol.tran.k.a lal.pl.k.a podk.darca,stopk.reg.lal:ob.hr.	5v553.5†	Vol.tran.k.a l.pl.k.a podk.prijemca,kompozit.štep:krk
5v544.x	Vol.tran.k.a lal.pl.k.a podk.-pop.a pol.,m.o.s.r.l:ostatné	5v553.6†↔	Vol.tran.k.a l.pl.k.a podk.prijemca,kompozit.štep:pl.a ax
5v545.4	Vol.tran.k.a lal.pl.k.a podk.darca,stopk.vzdial.l:ost.č.hl	5v553.7†↔	Vol.tran.k.a l.pl.k.a podk.prijemca,kompozit.štep:rm.a lak
5v545.5	Vol.tran.k.a lal.pl.k.a podk.darca,stopk.vzdial.l:krk	5v553.8†↔	Vol.tran.k.a l.pl.k.a podk.prijemca,kompozit.štep:predlak
5v545.6↔	Vol.tran.k.a lal.pl.k.a podk.darca,stopk.vzdial.l:pl.a ax	5v553.9†↔	Vol.tran.k.a l.pl.k.a podk.prijemca,kompozit.štep:ruka
5v545.7↔	Vol.tran.k.a lal.pl.k.a podk.darca,stop.vzdial.l:rm.,lak	5v553.a†	Vol.tran.k.a l.pl.k.a podk.prijemca,kompozit.štep:hруд
5v545.8↔	Vol.tran.k.a lal.pl.k.a podk.darca,stop.vzdial.l:predlak	5v553.b†	Vol.tran.k.a l.pl.k.a podk.prijemca,kompozit.štep:brucho
5v545.9↔	Vol.tran.k.a lal.pl.k.a podk.darca,stop.vzdial.l:ruka	5v553.c†	Vol.tran.k.a l.pl.k.a podk.prijemca,kompozit.štep:in.a gen
5v545.a	Vol.tran.k.a lal.pl.k.a podk.darca,stop.vzdial.l:hруд	5v553.d†	Vol.tran.k.a l.pl.k.a podk.prijemca,kompozit.štep:glutea
5v545.b	Vol.tran.k.a lal.pl.k.a podk.darca,stop.vzdial.l:brucho	5v553.e†↔	Vol.tran.k.a l.pl.k.a podk.prijemca,kompozit.štep:st.a kol
5v545.c	Vol.tran.k.a lal.pl.k.a podk.darca,stopk.vzdial.l:in.a gen	5v553.f†↔	Vol.tran.k.a l.pl.k.a podk.prijemca,kompozit.štep:predkol
5v545.d	Vol.tran.k.a lal.pl.k.a podk.darca,stopk.vzdial.l:glutea	5v553.g†↔	Vol.tran.k.a l.pl.k.a podk.prijemca,kompozit.štep:noha
5v545.e↔	Vol.tran.k.a lal.pl.k.a podk.darca,stopk.vzdial.l:st.a kol	5v553.h†	Vol.tran.k.a l.pl.k.a podk.prijemca,kompozit.štep:vl.k.hl
5v545.f↔	Vol.tran.k.a lal.pl.k.a podk.darca,stopk.vzdial.l:predkol	5v553.i†	Vol.tran.k.a l.pl.k.a podk.prijemca,kompozit.štep:chrbát
5v545.g↔	Vol.tran.k.a lal.pl.k.a podk.darca,stopk.vzdial.l:noha	5v553.k†	Vol.tran.k.a l.pl.k.a podk.prijemca,kompozit.štep:skrótum
5v545.h	Vol.tran.k.a lal.pl.k.a podk.darca,stopk.vzdial.l:vl.č.hl	5v553.m†	Vol.tran.k.a l.pl.k.a podk.prijemca,kompozit.štep:ob.hr
5v545.j	Vol.tran.k.a lal.pl.k.a podk.darca,stopk.vzdial.l:chrbát	5v553.x†	Vol.tran.k.a l.pl.k.a podk.prijemca,kompozit.štep:ostatné
5v545.k	Vol.tran.k.a lal.pl.k.a podk.darca,stopk.vzdial.l:skrotum	5v554.0	Vol.tran.k.a l.pl.k.a podk.prijemca,vof.lalok mva:pery
5v545.m	Vol.tran.k.a lal.pl.k.a podk.darca,stopk.vzdial.l:hrádza	5v554.1	Vol.tran.k.a l.pl.k.a podk.prijemca,vof.lalok mva:nos
5v545.x	Vol.tran.k.a lal.pl.k.a podk.darca,stopk.vzdial.l:ost.č.hl	5v554.2↔	Vol.tran.k.a l.pl.k.a podk.prijemca,vof.lalok mva:ucho
5v54x	Vol.transpl.k.a lalok.plast.k.a podkož.darca:ostatné	5v554.3↔	Vol.tran.k.a l.pl.k.a podk.prijemca,vof.lalok mva:oč.v
5v551.0	Vol.tran.k.a lal.plast.k.a podk.prijem.,kož.štep:pery	5v554.4	Vol.tran.k.a l.pl.k.a podk.prijemca,vof.lalok mva:os.č.hl
5v551.1	Vol.tran.k.a l.pl.k.a podk.prijemca,kož.štep:nos	5v554.5	Vol.tran.k.a l.pl.k.a podk.prijemca,vof.lalok mva:krk
5v551.2↔	Vol.tran.k.a l.pl.k.a podk.prijemca,kož.štep:ucho	5v554.6↔	Vol.tran.k.a l.pl.k.a podk.prijemca,vof.lalok mva:pl.a ax
5v551.3↔	Vol.tran.k.a l.pl.k.a podk.prijemca,kož.štep:oč.v	5v554.7↔	Vol.tran.k.a l.pl.k.a podk.prijemca,vof.lalok mva:rm.a lak
5v551.4	Vol.tran.k.a l.pl.k.a podk.prijemca,kož.štep:os.č.hl	5v554.8↔	Vol.tran.k.a l.pl.k.a podk.prijemca,vof.lalok mva:predlak
5v551.5	Vol.tran.k.a l.pl.k.a podk.prijemca,kož.štep:krk	5v554.9↔	Vol.tran.k.a l.pl.k.a podk.prijemca,vof.lalok mva:ruka
5v551.6↔	Vol.tran.k.a l.pl.k.a podk.prijemca,kož.štep:pl.a ax	5v554.a	Vol.tran.k.a l.pl.k.a podk.prijemca,vof.lalok mva:hr/chrb
5v551.7↔	Vol.tran.k.a l.pl.k.a podk.prijemca,kož.štep:rm.a lak	5v554.b	Vol.tran.k.a l.pl.k.a podk.prijemca,vof.lalok mva:brucho
5v551.8↔	Vol.tran.k.a l.pl.k.a podk.prijemca,kož.štep:predlak	5v554.c	Vol.tran.k.a l.pl.k.a podk.prijemca,vof.lalok mva:in.a gen
5v551.9↔	Vol.tran.k.a l.pl.k.a podk.prijemca,kož.štep:ruka	5v554.d	Vol.tran.k.a l.pl.k.a podk.prijemca,vof.lalok mva:glutea
5v551.a	Vol.tran.k.a l.pl.k.a podk.prijemca,kož.štep:hруд	5v554.e↔	Vol.tran.k.a l.pl.k.a podk.prijemca,vof.lalok mva:st.a kol
5v551.b	Vol.tran.k.a l.pl.k.a podk.prijemca,kož.štep:brucho	5v554.f↔	Vol.tran.k.a l.pl.k.a podk.prijemca,vof.lalok mva:predkol
5v551.c	Vol.tran.k.a l.pl.k.a podk.prijemca,kož.štep:in.a gen	5v554.g↔	Vol.tran.k.a l.pl.k.a podk.prijemca,vof.lalok mva:noha

5v554.x↔	Vol.trans.k.a.l.pl.k.a.podk.prijemca,vol.lalok mva:ostatné	5v558.ft↔	Vol.trans.k.a.l.pl.k-podk.prijemca,perm.n.k.krtct.mplš:predkol
5v555.0	Vol.trans.k.a.l.pl.k.a.podk.prijemca,stopk.reg.lal:péry	5v558.gt↔	Vol.trans.k.a.l.pl.k-podk.prijemca,perm.n.k.krtct.mplš:noha
5v555.1	Vol.trans.k.a.l.pl.k.a.podk.prijemca,stopk.reg.lal:nos	5v558.x†	Vol.trans.k.a.l.pl.k-podk.prijemca,perm.n.k.krtct.mplš:ostatné
5v555.2↔	Vol.trans.k.a.l.pl.k.a.podk.prijemca,stopk.reg.lal:ucho	5v559.0†	Vol.trans.k.a.l.pl.k-podk.prijem.,perm.n.k.krtct.vplš:péry
5v555.3↔	Vol.trans.k.a.l.pl.k.a.podk.prijemca,stopk.reg.lal:oč.v	5v559.1	Vol.trans.k.a.l.pl.k-podk.prijem.,perm.n.k.krtct.vplš:nos
5v555.4	Vol.trans.k.a.l.pl.k.a.podk.prijemca,stopk.reg.lal:os.č.hl	5v559.2↔	Vol.trans.k.a.l.pl.k-podk.prijem.,perm.n.k.krtct.vplš:ucho
5v555.5	Vol.trans.k.a.l.pl.k.a.podk.prijemca,stopk.reg.lal:krk	5v559.3↔	Vol.trans.k.a.l.pl.k-podk.prijem.,perm.n.k.krtct.vplš:oč.v
5v555.6↔	Vol.trans.k.a.l.pl.k.a.podk.prijemca,stopk.reg.lal:pl.a.ax	5v559.4†	Vol.trans.k.a.l.pl.k-podk.prijem.,perm.n.k.krtct.vplš:os.č.hl
5v555.7↔	Vol.trans.k.a.l.pl.k.a.podk.prijemca,stopk.reg.lal:rm.a.lak	5v559.5†	Vol.trans.k.a.l.pl.k-podk.prijem.,perm.n.k.krtct.vplš:krk
5v555.8↔	Vol.trans.k.a.l.pl.k.a.podk.prijemca,stopk.reg.lal:predlak	5v559.6†↔	Vol.trans.k.a.l.pl.k-podk.prijem.,perm.n.k.krtct.vplš:pl.a.ax
5v555.9↔	Vol.trans.k.a.l.pl.k.a.podk.prijemca,stopk.reg.lal:ruka	5v559.7†↔	Vol.trans.k.a.l.pl.k-podk.prijem.,perm.n.k.krtct.vplš:rm.a.lak
5v555.a	Vol.trans.k.a.l.pl.k.a.podk.prijemca,stopk.reg.lal:hr/chrb	5v559.8†↔	Vol.trans.k.a.l.pl.k-podk.prijem.,perm.n.k.krtct.vplš:predlak
5v555.b	Vol.trans.k.a.l.pl.k.a.podk.prijemca,stopk.reg.lal:brucho	5v559.9†↔	Vol.trans.k.a.l.pl.k-podk.prijem.,perm.n.k.krtct.vplš:ruka
5v555.c	Vol.trans.k.a.l.pl.k.a.podk.prijemca,stopk.reg.lal:in.a.gen	5v559.a†	Vol.trans.k.a.l.pl.k-podk.prijem.,perm.n.k.krtct.vplš:hr/chrb
5v555.d	Vol.trans.k.a.l.pl.k.a.podk.prijemca,stopk.reg.lal:glutea	5v559.b†	Vol.trans.k.a.l.pl.k-podk.prijem.,perm.n.k.krtct.vplš:brucho
5v555.e↔	Vol.trans.k.a.l.pl.k.a.podk.prijemca,stopk.reg.lal:st.a.kol	5v559.c†	Vol.trans.k.a.l.pl.k-podk.prijem.,perm.n.k.krtct.vplš:in.a.gen
5v555.f↔	Vol.trans.k.a.l.pl.k.a.podk.prijemca,stopk.reg.lal:predkol	5v559.d†	Vol.trans.k.a.l.pl.k-podk.prijem.,perm.n.k.krtct.vplš:glutea
5v555.g↔	Vol.trans.k.a.l.pl.k.a.podk.prijemca,stopk.reg.lal:noha	5v559.e†↔	Vol.trans.k.a.l.pl.k-podk.prijem.,perm.n.k.krtct.vplš:st.a.kol
5v555.x↔	Vol.trans.k.a.l.pl.k.a.podk.prijemca,stopk.reg.lal:ostatné	5v559.ft↔	Vol.trans.k.a.l.pl.k-podk.prijem.,perm.n.k.krtct.vplš:predkol
5v556.0	Vol.trans.k.a.l.pl.k.a.podk.prijemca,stopk.vzdial.lal:péry	5v559.gt↔	Vol.trans.k.a.l.pl.k-podk.prijem.,perm.n.k.krtct.vplš:noha
5v556.1	Vol.trans.k.a.l.pl.k.a.podk.prijemca,stopk.vzdial.lal:nos	5v559.x†	Vol.trans.k.a.l.pl.k-podk.prijem.,perm.n.k.krtct.vplš:ostatné
5v556.2↔	Vol.trans.k.a.l.pl.k.a.podk.prijemca,stopk.vzdial.lal:ucho	5v55a.0†	Vol.trans.k.a.l.pl.k-podk.prijem.,suspnoz.epit.bun.b-kit:péry
5v556.3↔	Vol.trans.k.a.l.pl.k.a.podk.prijemca,stopk.vzdial.lal:oč.v	5v55a.1	Vol.trans.k.a.l.pl.k-podk.prijem.,suspnoz.epit.bun.b-kit:nos
5v556.4	Vol.trans.k.a.l.pl.k.a.podk.prijem.,stopk.vzdial.lal:os.č.hl	5v55a.2↔	Vol.trans.k.a.l.pl.k-podk.prijem.,suspnoz.epit.bun.b-kit:ucho
5v556.5	Vol.trans.k.a.l.pl.k.a.podk.prijemca,stopk.vzdial.lal:krk	5v55a.3↔	Vol.trans.k.a.l.pl.k-podk.prijem.,suspnoz.epit.bun.b-kit:oč.v
5v556.6↔	Vol.trans.k.a.l.pl.k.a.podk.prijemca,stopk.vzdial.lal:pl.a.ax	5v55a.4†	Vol.trans.k.a.l.pl.k-podk.prijem.,sus.epit.bun.b-kit:os.č.hl
5v556.7↔	Vol.trans.k.a.l.pl.k.a.podk.prijem.,stopk.vzdial.lal:rm.a.lak	5v55a.5†	Vol.trans.k.a.l.pl.k-podk.prijem.,susp.epit.bun.b-kit:os.krk
5v556.8↔	Vol.trans.k.a.l.pl.k.a.podk.prijem.,stopk.vzdial.lal:predlak	5v55a.6†↔	Vol.trans.k.a.l.pl.k-podk.prijem.,sus.epit.bun.b-kit:os.pl.a.ax
5v556.9↔	Vol.trans.k.a.l.pl.k.a.podk.prijemca,stopk.vzdial.lal:ruka	5v55a.7†↔	Vol.trans.k.a.l.pl.k-podk.prijem.,sus.epit.bun.b-kit:os.rm.a.lak
5v556.a	Vol.trans.k.a.l.pl.k.a.podk.prijemca,stopk.vzdial.lal:hr.a.chrb	5v55a.8†↔	Vol.trans.k.a.l.pl.k-podk.prijem.,sus.epit.bun.b-kit:predlak
5v556.b	Vol.trans.k.a.l.pl.k.a.podk.prijemca,stopk.vzdial.lal:brucho	5v55a.9†↔	Vol.trans.k.a.l.pl.k-podk.prijem.,suspnoz.epit.bun.b-kit:ruka
5v556.c	Vol.trans.k.a.l.pl.k.a.podk.prijemca,stopk.vzdial.lal:ing.a.gen	5v55a.a†	Vol.trans.k.a.l.pl.k-podk.prijem.,sus.epit.bun.b-kit:hr/chrb
5v556.d	Vol.trans.k.a.l.pl.k.a.podk.prijemca,stopk.vzdial.lal:glutea	5v55a.b†	Vol.trans.k.a.l.pl.k-podk.prijem.,sus.epit.bun.b-kit:brucho
5v556.e↔	Vol.trans.k.a.l.pl.k.a.podk.prijem.,stopk.vzdial.lal:st.a.kol	5v55a.c†	Vol.trans.k.a.l.pl.k-podk.prijem.,sus.epit.bun.b-kit:in.a.gen
5v556.f↔	Vol.trans.k.a.l.pl.k.a.podk.prijem.,stopk.vzdial.lal:predkol	5v55a.d†	Vol.trans.k.a.l.pl.k-podk.prijem.,sus.epit.bun.b-kit:glutea
5v556.g↔	Vol.trans.k.a.l.pl.k.a.podk.prijemca,stopk.vzdial.lal:noha	5v55a.e†↔	Vol.trans.k.a.l.pl.k-podk.prijem.,sus.epit.bun.b-kit:st.a.kol
5v556.x↔	Vol.trans.k.a.l.pl.k.a.podk.prijemca,stopk.vzdial.lal:ostatné	5v55a.ft↔	Vol.trans.k.a.l.pl.k-podk.prijem.,sus.epit.bun.b-kit:predkol
5v557.0†	Vol.trans.k.a.l.pl.k.a.podk.prijemca,mgft-Meek:péry	5v55a.gt↔	Vol.trans.k.a.l.pl.k-podk.prijem.,suspnoz.epit.bun.b-kit:noha
5v557.1	Vol.trans.k.a.l.pl.k.a.podk.prijemca,mgft-Meek:nos	5v55a.x†	Vol.trans.k.a.l.pl.k-podk.prijem.,suspnoz.epit.bun.b-kit:ostatné
5v557.2↔	Vol.trans.k.a.l.pl.k.a.podk.prijemca,mgft-Meek:ucho	5v55b.0†	Vol.trans.k.a.l.pl.k-podk.prijem.,sus.epit.bun.lab-tech.r.p:péry
5v557.3↔	Vol.trans.k.a.l.pl.k.a.podk.prijemca,mgft-Meek:oč.v	5v55b.1	Vol.trans.k.a.l.pl.k-podk.prijem.,sus.epit.bun.l-t.r.p:rychl.prip:nos
5v557.4†	Vol.trans.k.a.l.pl.k.a.podk.prijemca,mgft-Meek:ď.č.hl	5v55b.2↔	Vol.transpl.k.a.l.pl.k-podk.prijem.,sus.epit.bun.l-t.r.p:ucho
5v557.5†	Vol.trans.k.a.l.pl.k.a.podk.prijemca,mgft-Meek:krk	5v55b.3↔	Vol.trans.k.a.l.pl.k-podk.prijem.,sus.epit.bun.l-t.r.p:oč.v
5v557.6†↔	Vol.trans.k.a.l.pl.k.a.podk.prijemca,mgft-Meek:ram.,axila	5v55b.4†	Vol.trans.k.a.l.pl.k-podk.prijem.,sus.epit.bun.l-t.r.p:os.č.hl
5v557.7†↔	Vol.trans.k.a.l.pl.k.a.podk.prijemca,mgft-Meek:ram.,laket	5v55b.5†	Vol.trans.k.a.l.pl.k-podk.prijem.,sus.epit.bun.l-t.r.p:krk
5v557.8†↔	Vol.trans.k.a.l.pl.k.a.podk.prijemca,mgft-Meek:predlak	5v55b.6†↔	Vol.trans.k.a.l.pl.k-podk.prijem.,sus.epit.bun.l-t.r.p:pl.a.ax
5v557.9†↔	Vol.trans.k.a.l.pl.k.a.podk.prijemca,mgft-Meek:ruka	5v55b.7†↔	Vol.trans.k.a.l.pl.k-podk.prijem.,sus.epit.bun.l-t.r.p:rm.a.lak
5v557.a†	Vol.trans.k.a.l.pl.k.a.podk.prijemca,mgft-Meek:hr/chrb	5v55b.8†↔	Vol.trans.k.a.l.pl.k-podk.prijem.,sus.epit.bun.l-t.r.p:predlak
5v557.b†	Vol.trans.k.a.l.pl.k.a.podk.prijemca,mgft-Meek:brucho	5v55b.9†↔	Vol.trans.k.a.l.pl.k-podk.prijem.,sus.epit.bun.l-t.r.p:ruka
5v557.c†	Vol.trans.k.a.l.pl.k.a.podk.prijemca,mgft-Meek:ing.v.genit	5v55b.a†	Vol.trans.k.a.l.pl.k-podk.prijem.,sus.epit.bun.l-t.r.p:hr/chrb
5v557.d†	Vol.trans.k.a.l.pl.k.a.podk.prijemca,mgft-Meek:glutea	5v55b.b†	Vol.trans.k.a.l.pl.k-podk.prijem.,sus.epit.bun.l-t.r.p:brucho
5v557.e†↔	Vol.trans.k.a.l.pl.k.a.podk.prijemca,mgft-Meek:steh.,kol	5v55b.c†	Vol.trans.k.a.l.pl.k-podk.prijem.,sus.epit.bun.l-t.r.p:in.a.gen
5v557.ft↔	Vol.trans.k.a.l.pl.k.a.podk.prijemca,mgft-Meek:predkol	5v55b.d†	Vol.trans.k.a.l.pl.k-podk.prijem.,sus.epit.bun.l-t.r.p:in.glutea
5v557.gt↔	Vol.trans.k.a.l.pl.k.a.podk.prijemca,mgft-Meek:noha	5v55b.e†↔	Vol.trans.k.a.l.pl.k-podk.prijem.,sus.epit.bun.l-t.r.p:st.a.kol
5v557.x†	Vol.trans.k.a.l.pl.k.a.podk.prijemca,mgft-Meek:ostatné	5v55b.ft	Vol.trans.k.a.l.pl.k-podk.prijem.,sus.epit.bun.l-t.r.p:predkol
5v558.0†	Vol.trans.k.a.l.pl.k-podk.prijemca,perm.n.k.krtct.mplš:péry	5v55b.gt↔	Vol.trans.k.a.l.pl.k-podk.prijem.,sus.epit.bun.l-t.r.p:noha
5v558.1	Vol.trans.k.a.l.pl.k-podk.prijemca,perm.n.k.krtct.mplš:nos	5v55b.x†	Vol.trans.k.a.l.pl.k-podk.prijem.,sus.epit.bun.l-t.r.p:ostatné
5v558.2↔	Vol.trans.k.a.l.pl.k-podk.prijemca,perm.n.k.krtct.mplš:ucho	5v55c.0†	Vol.trans.k.a.l.pl.k-podk.prijem.,perm.n.ma.nh.k.mplš:péry
5v558.3↔	Vol.trans.k.a.l.pl.k-podk.prijemca,perm.n.k.krtct.mplš:oč.v	5v55c.1	Vol.trans.k.a.l.pl.k-podk.prijem.,perm.n.ma.nh.k.mplš:nos
5v558.4†	Vol.trans.k.a.l.pl.k-podk.prijemca,perm.n.k.krtct.mplš:ď.č.hl	5v55c.2↔	Vol.trans.k.a.l.pl.k-podk.prijem.,perm.n.ma.nh.k.mplš:ucho
5v558.5†	Vol.trans.k.a.l.pl.k-podk.prijemca,perm.n.k.krtct.mplš:krk	5v55c.3↔	Vol.trans.k.a.l.pl.k-podk.prijem.,perm.n.ma.nh.k.mplš:oč.v
5v558.6†↔	Vol.trans.k.a.l.pl.k-podk.prijemca,perm.n.k.krtct.mplš:pl.a.ax	5v55c.4†	Vol.trans.k.a.l.pl.k-podk.prijem.,perm.n.ma.nh.k.mplš:os.č.hl
5v558.7†↔	Vol.trans.k.a.l.pl.k-podk.prijem.,perm.n.k.krtct.mplš:rm.a.lak	5v55c.5†	Vol.trans.k.a.l.pl.k-podk.prijem.,perm.n.ma.nh.k.mplš:krk
5v558.8†↔	Vol.trans.k.a.l.pl.k-podk.prijemca,perm.n.k.krtct.mplš:predlak	5v55c.6†↔	Vol.trans.k.a.l.pl.k-podk.prijem.,perm.n.ma.nh.k.mplš:pl.a.ax
5v558.9†↔	Vol.trans.k.a.l.pl.k-podk.prijemca,perm.n.k.krtct.mplš:ruka	5v55c.7†↔	Vol.trans.k.a.l.pl.k-podk.prijem.,perm.n.ma.nh.k.mplš:rm.a.lak
5v558.a†	Vol.trans.k.a.l.pl.k-podk.prijemca,perm.n.k.krtct.mplš:chrbát	5v55c.8†↔	Vol.trans.k.a.l.pl.k-podk.prijem.,perm.n.ma.nh.k.mplš:predlak
5v558.b†	Vol.trans.k.a.l.pl.k-podk.prijemca,perm.n.k.krtct.mplš:brucho	5v55c.9†↔	Vol.trans.k.a.l.pl.k-podk.prijem.,perm.n.ma.nh.k.mplš:ruka
5v558.c†	Vol.trans.k.a.l.pl.k-podk.prijemca,perm.n.k.krtct.mplš:in.agen	5v55c.a†	Vol.trans.k.a.l.pl.k-podk.prijem.,perm.n.ma.nh.k.mplš:hr/chrb
5v558.d†	Vol.trans.k.a.l.pl.k-podk.prijemca,perm.n.k.krtct.mplš:glutea	5v55c.b†	Vol.trans.k.a.l.pl.k-podk.prijem.,perm.n.ma.nh.k.mplš:brucho
5v558.e†↔	Vol.trans.k.a.l.pl.k-podk.prijemca,perm.n.k.krtct.mplš:st.a.kol	5v55c.c†	Vol.trans.k.a.l.pl.k-podk.prijem.,perm.n.ma.nh.k.mplš:in.a.gen

5v55c.d†	Vol.tra.k.a l.pl.k-podk.prijem.,perm.n.ma.nh.k.mplš:glutea	5v562.b	Lok.lal.plast.k.a podk.-pop.a pol,transpoz.č.plast:brucho
5v55c.e†↔	Vo.tra.k.a l.pl.k-podk.prijem.,perm.n.ma.nh.k.mplš:st.a kol	5v562.c	Lok.lal.plast.k.a podk.-pop.a pol,transpoz.č.plast:in.a gen
5v55c.f†↔	Vol.tra.k.a l.pl.k-podk.prijem.,perm.n.ma.nh.k.mplš:predkol	5v562.d	Lok.lal.plast.k.a podk.-pop.a pol,transpoz.č.plast:glutea
5v55c.g†↔	Vol.tra.k.a l.pl.k-podk.prijem.,perm.n.ma.nh.k.mplš:noha	5v562.e↔	Lok.lal.plast.k.a podk.-pop.a pol,transpoz.č.plast:st.a kol
5v55c.x†	Vol.tra.k.a l.pl.k-podk.prijem.,perm.n.ma.nh.k.mplš:ostatné	5v562.f↔	Lok.lal.plast.k.a podk.-pop.a pol,transpoz.č.plast:predkol
5v55d.0†	Vol.tra.k.a l.pl.k-podk.prijem.,perm.n.ma.nh.k.vplš:pery	5v562.g↔	Lok.lal.plast.k.a podk.-pop.a pol,transpoz.č.plast:noha
5v55d.1	Vol.tra.k.a l.pl.k-podk.prijem.,perm.n.ma.nh.k.vplš:nos	5v562.x↔	Lok.lal.plast.k.a podk.-pop.a pol:transp.plast:ostatné
5v55d.2↔	Vol.tra.k.a l.pl.k-podk.prijem.,perm.n.ma.nh.k.vplš:ucho	5v563.0	Lok.l.pl.k.a podk.(pp/pl),transpoz.ostrov-lal.pl:pery
5v55d.3↔	Vol.tra.k.a l.pl.k-podk.prijem.,perm.n.ma.nh.k.vplš:oč.v	5v563.1	Lok.l.pl.k.a podk.(pp/pl),transpoz.ostrov-lal.pl:nos
5v55d.4†	Vol.tra.k.a l.pl.k-podk.prijem.,perm.n.ma.nh.k.vplš:os.č.hl	5v563.2↔	Lok.l.pl.k.a podk.(pp/pl),transpoz.ostrov-lal.pl:ucho
5v55d.5†	Vol.tra.k.a l.pl.k-podk.prijem.,perm.n.ma.nh.k.vplš:krk	5v563.3↔	Lok.l.pl.k.a podk.(pp/pl),transpoz.ostrov-lal.pl:oč.v
5v55d.6†↔	Vol.tra.k.a l.pl.k-podk.prijem.,perm.n.ma.nh.k.vplš:pl.a ax	5v563.4	Lok.l.pl.k.a podk.(pp/pl),transpoz.ostrov-lal.pl:os.č.hl
5v55d.7†↔	Vo.tra.k.a l.pl.k-podk.prijem.,perm.n.ma.nh.k.vplš:rm.a lak	5v563.5	Lok.l.pl.k.a podk.(pp/pl),transpoz.ostrov-lal.pl:krk
5v55d.8†↔	Vol.tra.k.a l.pl.k-podk.prijem.,perm.n.ma.nh.k.vplš:predlak	5v563.6↔	Lok.l.pl.k.a podk.(pp/pl),transpoz.ostrov-lal.pl:pl.a ax
5v55d.9†↔	Vol.tra.k.a l.pl.k-podk.prijem.,perm.n.ma.nh.k.vplš:ruka	5v563.7↔	Lok.l.pl.k.a podk.(pp/pl),transpoz.ostrov-lal.pl:rm.a lak
5v55d.a†	Vol.tra.k.a l.pl.k-podk.prijem.,perm.n.ma.nh.k.vplš:hr/hrb	5v563.8↔	Lok.l.pl.k.a podk.(pp/pl),transpoz.ostrov-lal.pl:predlak
5v55d.b†	Vol.tra.k.a l.pl.k-podk.prijem.,perm.n.ma.nh.k.vplš:brucho	5v563.9↔	Lok.l.pl.k.a podk.(pp/pl),transpoz.ostrov-lal.pl:ruka
5v55d.c†	Vo.tra.k.a l.pl.k-podk.prijem.,perm.n.ma.nh.k.vplš:in.a gen	5v563.a	Lok.l.pl.k.a podk.(pp/pl),transpoz.ostrov-lal.pl:hr/hrb
5v55d.d†	Vol.tra.k.a l.pl.k-podk.prijem.,perm.n.ma.nh.k.vplš:glutea	5v563.b	Lok.l.pl.k.a podk.(pp/pl),transpoz.ostrov-lal.pl:brucho
5v55d.e†↔	Vo.tra.k.a l.pl.k-podk.prijem.,perm.n.ma.nh.k.vplš:st.a kol	5v563.c	Lok.l.pl.k.a podk.(pp/pl),transpoz.ostrov-lal.pl:in.a gen
5v55d.f†↔	Vol.tra.k.a l.pl.k-podk.prijem.,perm.n.ma.nh.k.vplš:predkol	5v563.d	Lok.l.pl.k.a podk.(pp/pl),transpoz.ostrov-lal.pl:glutea
5v55d.g†↔	Vol.tra.k.a l.pl.k-podk.prijem.,perm.n.ma.nh.k.vplš:noha	5v563.e↔	Lok.l.pl.k.a podk.(pp/pl),transpoz.ostrov-lal.pl:st.a kol
5v55d.x†	Vol.tra.k.a l.pl.k-podk.prijem.,perm.n.ma.nh.k.vplš:ostatné	5v563.f↔	Lok.l.pl.k.a podk.(pp/pl),transpoz.ostrov-lal.pl:predkol
5v560.0	Lok.lal.plast.k.a podk.-pop.a pol,rozťah.plast:pery	5v563.g↔	Lok.l.pl.k.a podk.(pp/pl),transpoz.ostrov-lal.pl:noha
5v560.1	Lok.lal.plast.k.a podk.-pop.a pol,rozťah.plast:nos	5v563.x↔	Lok.l.pl.k.a podk.(pp/pl),transpoz.ostrov-lal.pl:ostatné
5v560.2↔	Lok.lal.plast.k.a podk.-pop.a pol,rozťah.plast:ucho	5v564.0	Lok.l.pl.k.a podk.(pp/pl),transpoz.č.Z-plast:pery
5v560.3↔	Lok.lal.plast.k.a podk.-pop.a pol,rozťah.plast:oč.v	5v564.1	Lok.l.pl.k.a podk.(pp/pl),transpoz.č.Z-plast:nos
5v560.4	Lok.lal.plast.k.a podk.-pop.a pol,rozťah.plast:os.č.hl	5v564.2↔	Lok.l.pl.k.a podk.(pp/pl),transpoz.č.Z-plast:ucho
5v560.5	Lok.lal.plast.k.a podk.-pop.a pol,rozťah.plast:krk	5v564.3↔	Lok.l.pl.k.a podk.(pp/pl),transpoz.č.Z-plast:oč.v
5v560.6↔	Lok.lal.plast.k.a podk.-pop.a pol,rozťah.plast:pl.a ax	5v564.4	Lok.l.pl.k.a podk.(pp/pl),transpoz.č.Z-plast:os.č.hl
5v560.7↔	Lok.lal.plast.k.a podk.-pop.a pol,rozťah.plast:rm.a lak	5v564.5	Lok.l.pl.k.a podk.(pp/pl),transpoz.č.Z-plast:krk
5v560.8↔	Lok.lal.plast.k.a podk.-pop.a pol,rozťah.plast:predlak	5v564.6↔	Lok.l.pl.k.a podk.(pp/pl),transpoz.č.Z-plast:plece,axila
5v560.9↔	Lok.lal.plast.k.a podk.-pop.a pol,rozťah.plast:ruka	5v564.7↔	Lok.l.pl.k.a podk.(pp/pl),transpoz.č.Z-plast:rm.a lak
5v560.a	Lok.lal.plast.k.a podk.-pop.a pol,rozťah.plast:hr/hrb	5v564.8↔	Lok.l.pl.k.a podk.(pp/pl),transpoz.č.Z-plast:predlak
5v560.b	Lok.lal.plast.k.a podk.-pop.a pol,rozťah.plast:brucho	5v564.9↔	Lok.l.pl.k.a podk.(pp/pl),transpoz.č.Z-plast:ruka
5v560.c	Lok.lal.plast.k.a podk.-pop.a pol,rozťah.plast:ing.v a gen	5v564.a	Lok.l.pl.k.a podk.(pp/pl),transpoz.č.Z-plast:hr/hrb
5v560.d	Lok.lal.plast.k.a podk.-pop.a pol,rozťah.plast:glutea	5v564.b	Lok.l.pl.k.a podk.(pp/pl),transpoz.č.Z-plast:brucho
5v560.e↔	Lok.lal.plast.k.a podk.-pop.a pol,rozťah.plast:st.a kol	5v564.c	Lok.l.pl.k.a podk.(pp/pl),transpoz.č.Z-plast:ing.a gen
5v560.f↔	Lok.lal.plast.k.a podk.-pop.a pol,rozťah.plast:predkol	5v564.d	Lok.l.pl.k.a podk.(pp/pl),transpoz.č.Z-plast:glutea
5v560.g↔	Lok.lal.plast.k.a podk.-pop.a pol,rozťah.plast:noha	5v564.e↔	Lok.l.pl.k.a podk.(pp/pl),transpoz.č.Z-plast:st.a kol
5v560.x↔	Lok.lal.plast.k.a podk.-pop.a pol,rozťah.plast:ostatné	5v564.f↔	Lok.l.pl.k.a podk.(pp/pl),transpoz.č.Z-plast:predkol
5v561.0	Lok.lal.plas.k.a podk.-pop.a pol,posúv-rotáč.plast:pery	5v564.g↔	Lok.l.pl.k.a podk.(pp/pl),transpoz.č.Z-plast:noha
5v561.1	Lok.lal.plas.k.a podk.-pop.a pol,posúv-rotáč.plast:nos	5v564.x↔	Lok.l.pl.k.a podk.(pp/pl),transp.plas:Z-plas:ostatné
5v561.2↔	Lok.lal.plas.k.a podk.-pop.a pol,posúv-rotáč.plast:ucho	5v565.0	Lok.l.pl.k.a podk.(pp/pl),transpoz.č.W-plast:pery
5v561.3↔	Lok.lal.plas.k.a podk.-pop.a pol,posúv-rotáč.plast:oč.v	5v565.1	Lok.l.pl.k.a podk.(pp/pl),transpoz.č.W-plast:nos
5v561.4	Lok.lal.plas.k.a podk.-pop.a pol,posúv-rotáč.plast:os.č.hl	5v565.2↔	Lok.l.pl.k.a podk.(pp/pl),transpoz.č.W-plast:ucho
5v561.5	Lok.lal.plas.k.a podk.-pop.a pol,posúv-rotáč.plast:krk	5v565.3↔	Lok.l.pl.k.a podk.(pp/pl),transpoz.č.W-plast:oč.v
5v561.6↔	Lok.lal.plas.k.a podk.-pop.a pol,posúv-rotáč.plast:pl.a ax	5v565.4	Lok.l.pl.k.a podk.(pp/pl),transpoz.č.W-plast:os.č.hl
5v561.7↔	Lok.lal.plas.k.a podk.-pop.a pol,posúv-rotáč.plast:rm.a lak	5v565.5	Lok.l.pl.k.a podk.(pp/pl),transpoz.č.W-plast:krk
5v561.8↔	Lok.lal.plas.k.a podk.-pop.a pol,posúv-rotáč.plast:predlak	5v565.6↔	Lok.l.pl.k.a podk.(pp/pl),transpoz.č.W-plast:pl.a ax
5v561.9↔	Lok.lal.plas.k.a podk.-pop.a pol,posúv-rotáč.plast:ruka	5v565.7↔	Lok.l.pl.k.a podk.(pp/pl),transpoz.č.W-plast:ram.a lak
5v561.a	Lok.lal.plas.k.a podk.-pop.a pol,posúv-rotáč.plast:hr/hrb	5v565.8↔	Lok.l.pl.k.a podk.(pp/pl),transpoz.č.W-plast:predlak
5v561.b	Lok.lal.plas.k.a podk.-pop.a pol,posúv-rotáč.plast:brucho	5v565.9↔	Lok.l.pl.k.a podk.(pp/pl),transpoz.č.W-plast:ruka
5v561.c	Lok.lal.plas.k.a podk.-pop.a pol,posúv-rotáč.plast:in.a gen	5v565.a	Lok.l.pl.k.a podk.(pp/pl),transpoz.č.W-plast:hr/hrb
5v561.d	Lok.lal.plas.k.a podk.-pop.a pol,posúv-rotáč.plast:glutea	5v565.b	Lok.l.pl.k.a podk.(pp/pl),transpoz.č.W-plast:brucho
5v561.e↔	Lok.lal.plas.k.a podk.-pop.a pol,posúv-rotáč.plast:st.a kol	5v565.c	Lok.l.pl.k.a podk.(pp/pl),transpoz.č.W-plast:in.a gen
5v561.f↔	Lok.lal.plas.k.a podk.-pop.a pol,posúv-rotáč.plast:predkol	5v565.d	Lok.l.pl.k.a podk.(pp/pl),transpoz.č.W-plast:glutea
5v561.g↔	Lok.lal.plas.k.a podk.-pop.a pol,posúv-rotáč.plast:noha	5v565.e↔	Lok.l.pl.k.a podk.(pp/pl),transpoz.č.W-plast:st.a kol
5v561.x↔	Lok.lal.plas.k.a podk.-pop.a pol,posúv-rotáč.plast:ostatné	5v565.f↔	Lok.l.pl.k.a podk.(pp/pl),transpoz.č.W-plast:predkol
5v562.0	Lok.lal.plast.k.a podk.-pop.a pol,transpoz.č.plast:pery	5v565.g↔	Lok.l.pl.k.a podk.(pp/pl),transpoz.č.W-plast:noha
5v562.1	Lok.lal.plast.k.a podk.-pop.a pol,transpoz.č.plast:nos	5v565.x↔	Lok.l.pl.k.a podk.(pp/pl),transpoz.č.W-plast:ostatné
5v562.2↔	Lok.lal.plast.k.a podk.-pop.a pol,transpoz.č.plast:ucho	5v570.0	Kombi.lalok.plastiky na koži a podkož.(pp/pl):pery
5v562.3↔	Lok.lal.plast.k.a podk.-pop.a pol,transpoz.č.plast:oč.v	5v570.1	Kombi.lalok.plastiky na koži a podkož.(pp/pl):nos
5v562.4	Lok.lal.plast.k.a podk.-pop.a pol,transpoz.č.plast:os.č.hl	5v570.2↔	Kombi.lalok.plastiky na koži a podkož.(pp/pl):ucho
5v562.5	Lok.lal.plast.k.a podk.-pop.a pol,transpoz.č.plast:krk	5v570.3↔	Kombi.lalok.plastiky na koži a podkož.(pp/pl):oč.v
5v562.6↔	Lok.lal.plast.k.a podk.-pop.a pol,transpoz.č.plast:pl.a ax	5v570.4	Kombi.lalok.plastiky na koži a podkož.(pp/pl):os.č.hl
5v562.7↔	Lok.lal.plast.k.a podk.-pop.a pol,transpoz.plast:ram,lakeť	5v570.5	Kombi.lalok.plastiky na koži a podkož.(pp/pl):krk
5v562.8↔	Lok.lal.plast.k.a podk.-pop.a pol,transpoz.č.plast:predlak	5v570.6↔	Kombi.lalok.plastiky na koži a podkož.(pp/pl):plece,axila
5v562.9↔	Lok.lal.plast.k.a podk.-pop.a pol,transpoz.č.plast:ruka	5v570.7↔	Kombi.lalok.plastiky na koži a podkož.(pp/pl):ram.a lak
5v562.a	Lok.lal.plast.k.a podk.-pop.a pol,transpoz.č.plast:hr/hrb	5v570.8↔	Kombi.lalok.plastiky na koži a podkož.(pp/pl):predlak

5v570.9↔	Kombi.lalok.plastiky na koži a podkož.(pp/pl):ruka	5v584.4	Revízia voľ.transpl.kože (pp/pl):ost.č.hl
5v570.a	Kombi.lalok.plastiky na koži a podkož.(pp/pl):hr/chr	5v584.5	Revízia voľného transpl.kože (pp/pl):krk
5v570.b	Kombi.lalok.plastiky na koži a podkož.(pp/pl):brucho	5v584.6↔	Revízia voľ.transpl.kože (pp/pl):pl.a ax
5v570.c	Kombi.lalok.plastiky na koži a podkož.(pp/pl):in.a gen	5v584.7↔	Revízia voľ.transpl.kože (pp/pl):rm.a lak
5v570.d	Kombi.lalok.plastiky na koži a podkož.(pp/pl):glutea	5v584.8↔	Revízia voľ.transpl.kože (pp/pl):predlak
5v570.e↔	Kombi.lalok.plastiky na koži a podkož.(pp/pl):st.a kol	5v584.9↔	Revízia voľ.transpl.kože (pp/pl):ruka
5v570.f↔	Kombi.lalok.plastiky na koži a podkož.(pp/pl):predkol	5v584.a	Revízia voľ.transpl.kože (pp/pl):hr/chr
5v570.g↔	Kombi.lalok.plastiky na koži a podkož.(pp/pl):noha	5v584.b	Revízia voľ.transpl.kože (pp/pl):brucho
5v570.x↔	Kombi.lalok.plastiky na koži a podkož.(pp/pl):ostatné	5v584.c	Revízia voľ.transpl.kože (pp/pl):in.a gen
5v571.0	Kombi.lalok.plast.a voľ.transplantátu kože (pp/pl):pery	5v584.d	Revízia voľ.transpl.kože (pp/pl):glutea
5v571.1	Kombi.lalok.plast.a voľ.transplantátu kože (pp/pl):nos	5v584.e↔	Revízia voľ.transpl.kože (pp/pl):st.a kol
5v571.2↔	Kombi.lalok.plast.a voľ.transplantátu kože (pp/pl):ucho	5v584.f↔	Revízia voľ.transpl.kože (pp/pl):predkol
5v571.3↔	Kombi.lalok.plast.a voľ.transplantátu kože (pp/pl):oč.v	5v584.g↔	Revízia voľ.transpl.kože (pp/pl):noha
5v571.4	Kombi.lalok.plast.a voľ.transplantátu kože (pp/pl):os.č.hl	5v584.x	Revízia voľ.transpl.kože (pp/pl):ostatné
5v571.5	Kombi.lalok.plast.a voľ.transplantátu kože (pp/pl):krk	5v585.0	Revízia lokál.lalok.plas.kože(pp/pl):pery
5v571.6↔	Kombi.lalok.plast.a voľ.transplantátu kože (pp/pl):pl.a ax	5v585.1	Revízia lokál.lalok.plas.kože(pp/pl):nos
5v571.7↔	Kombi.lalok.plast.a voľ.transplantátu kože (pp/pl):rm.a lak	5v585.2↔	Revízia lokál.lalok.plas.kože(pp/pl):ucho
5v571.8↔	Kombi.lalok.plast.a voľ.transplantátu kože (pp/pl):predlak	5v585.3↔	Revízia lokál.lalok.plas.kože(pp/pl):oč.v
5v571.9↔	Kombi.lalok.plast.a voľ.transplantátu kože (pp/pl):ruka	5v585.4	Revízia lokál.lalok.plas.kože(pp/pl):os.č.hl
5v571.a	Kombi.lalok.plast.a voľ.transplantátu kože (pp/pl):hr/chr	5v585.5	Revízia lokál.lalok.plas.kože(pp/pl):krk
5v571.b	Kombi.lalok.plast.a voľ.transplantátu kože (pp/pl):brucho	5v585.6↔	Revízia lokál.lalok.plas.kože(pp/pl):pl.a ax
5v571.c	Kombi.lalok.plast.a voľ.transplantátu kože (pp/pl):in.a gen	5v585.7↔	Revízia lokál.lalok.plas.kože(pp/pl):rm.a lak
5v571.d	Kombi.lalok.plast.a voľ.transplantátu kože (pp/pl):glutea	5v585.8↔	Revízia lokál.lalok.plas.kože(pp/pl):predlak
5v571.e↔	Kombi.lalok.plast.a voľ.transplantátu kože (pp/pl):st.a kol	5v585.9↔	Revízia lokál.lalok.plas.kože(pp/pl):ruka
5v571.f↔	Kombi.lalok.plast.a voľ.transplantátu kože (pp/pl):predkol	5v585.a	Revízia lokál.lalok.plas.kože(pp/pl):hr/chr
5v571.g↔	Kombi.lalok.plast.a voľ.transplantátu kože (pp/pl):noha	5v585.b	Revízia lokál.lalok.plas.kože(pp/pl):brucho
5v571.x↔	Kombi.lalok.plast.a voľ.transplantátu kože (pp/pl):ostatné	5v585.c	Revízia lokál.lalok.plas.kože(pp/pl):in.a gen
5v572.0	Komb.lal.plast.k.a podk.(pp/pl):st.reg.lal.so vzd.lal:pery	5v585.d	Revízia lokál.lalok.plas.kože(pp/pl):glutea
5v572.1	Komb.lal.plast.k.a podk.(pp/pl):st.reg.lal.so vzd.lal:nos	5v585.e↔	Revízia lokál.lalok.plas.kože(pp/pl):st.a kol
5v572.2↔	Komb.lal.plast.k.a podk.(pp/pl):st.reg.lal.so vzd.lal:ucho	5v585.f↔	Revízia lokál.lalok.plas.kože(pp/pl):predkol
5v572.3↔	Komb.lal.plast.k.a podk.(pp/pl):st.reg.lal.so vzd.lal:oč.v	5v585.g↔	Revízia lokál.lalok.plas.kože(pp/pl):noha
5v572.4	Komb.lal.plast.k.a podk.(pp/pl):st.reg.lal.so vzd.lal:os.č.hl	5v585.x↔	Revízia lokál.lalok.plas.kože(pp/pl):ost.
5v572.5	Komb.lal.plast.k.a podk.(pp/pl):st.reg.lal.so vzd.lal:krk	5v586.0	Revízia stopk.region.laloku kož.plast.(pp/pl):pery
5v572.6↔	Komb.l.plast.k.a podk.(pp/pl):st.reg.lal.so vzd.lal:pl.a ax	5v586.1	Revízia stopk.region.laloku kož.plast.(pp/pl):nos
5v572.7↔	Komb.lal.pl.k.a podk.(pp/pl):st.reg.lal.so vzd.lal:rm.a lak	5v586.2↔	Revízia stopk.region.laloku kož.plast.(pp/pl):ucho
5v572.8↔	Komb.lal.plast.k.a podk.(pp/pl):st.reg.lal.so vzd.lal:predlak	5v586.3↔	Revízia stopk.region.laloku kož.plast.(pp/pl):oč.viečk
5v572.9↔	Komb.lal.plast.k.a podk.(pp/pl):st.reg.lal.so vzd.lal:ruka	5v586.4	Revízia stopk.region.laloku kož.plast.(pp/pl):ost.č.hl
5v572.a	Komb.l.plast.k.a podk.(pp/pl):st.reg.lal.so vzd.lal:hr/chr	5v586.5	Revízia stopk.region.laloku kož.plast.(pp/pl):krk
5v572.b	Komb.l.plast.k.a podk.(pp/pl):st.reg.lal.so vzd.lal:brucho	5v586.6↔	Revízia stopk.region.laloku kož.plast.(pp/pl):plec.axi
5v572.c	Komb.l.plast.k.a podk.(pp/pl):st.reg.lal.so vzd.lal:in.a gen	5v586.7↔	Revízia stopk.region.laloku kož.plast.(pp/pl):ram.laket
5v572.d	Komb.lal.plast.k.a podk.(pp/pl):st.reg.lal.so vzd.lal:glutea	5v586.8↔	Revízia stopk.region.laloku kož.plast.(pp/pl):predlakt
5v572.e↔	Komb.lal.pl.k.a podk.(pp/pl):st.reg.lal.so vzd.lal:st.a kol	5v586.9↔	Revízia stopk.region.laloku kož.plast.(pp/pl):ruka
5v572.f↔	Komb.l.plast.k.a podk.(pp/pl):st.reg.lal.so vzd.lal:predkol	5v586.a	Revízia stopk.region.laloku kož.plast.(pp/pl):hr.st./chr
5v572.g↔	Komb.lal.plast.k.a podk.(pp/pl):st.reg.lal.so vzd.lal:noha	5v586.b	Revízia stopk.region.laloku kož.plast.(pp/pl):brucho
5v572.x↔	Komb.pl.zák.-k.a podk.(pp/pl):st.reg.lal.so vzd.lal:ostatné	5v586.c	Revízia stopk.region.laloku kož.plast.(pp/pl):ingv.gen
5v573.0	Komb.l.plas.k.a podk.(pp/pl):st.r.lal.vz.l.a v.tr.k:pery	5v586.d	Revízia stopk.region.laloku kož.plast.(pp/pl):glut.obl
5v573.1	Komb.l.plas.k.a podk.(pp/pl):st.r.lal.vz.l.a v.tr.k:nos	5v586.e↔	Revízia stopk.region.laloku kož.plast.(pp/pl):steh.obl
5v573.2↔	Komb.l.plas.k.a podk.(pp/pl):st.r.lal.vz.l.a v.tr.k:ucho	5v586.f↔	Revízia stopk.region.laloku kož.plast.(pp/pl):predkol
5v573.3↔	Komb.l.plas.k.a podk.(pp/pl):st.r.lal.vz.l.a v.tr.k:oč.v	5v586.g↔	Revízia stopk.region.laloku kož.plast.(pp/pl):noha
5v573.4	Komb.l.plas.k.a podk.(pp/pl):st.r.lal.vz.l.a v.tr.k:os.č.hl	5v586.x↔	Revízia stopk.region.laloku kož.plast.(pp/pl):ost.
5v573.5	Komb.l.plas.k.a podk.(pp/pl):st.r.lal.vz.l.a v.tr.k:krk	5v587.0	Revízia stopk.vzdial.laloku kož.plast.(pp/pl):pery
5v573.6↔	Komb.l.plas.k.a podk.(pp/pl):st.r.lal.vz.l.a v.tr.k:pl.a ax	5v587.1	Revízia stopk.vzdial.laloku kož.plast.(pp/pl):nos
5v573.7↔	Komb.l.plas.k.a podk.(pp/pl):st.r.lal.vz.l.a v.tr.k:rm.a lak	5v587.2↔	Revízia stopk.vzdial.laloku kož.plast.(pp/pl):ucho
5v573.8↔	Komb.l.plas.k.a podk.(pp/pl):st.r.lal.vz.l.a v.tr.k:predlak	5v587.3↔	Revízia stopk.vzdial.laloku kož.plast.(pp/pl):oč.viečko
5v573.9↔	Komb.l.plas.k.a podk.(pp/pl):st.r.lal.vz.l.a v.tr.k:ruka	5v587.4	Revízia stopk.vzdial.laloku kož.plast.(pp/pl):ost.č.hl
5v573.a	Komb.l.plas.k.a podk.(pp/pl):st.r.lal.vz.l.a v.tr.k:hr/chr	5v587.5	Revízia stopk.vzdial.laloku kož.plast.(pp/pl):krk
5v573.b	Komb.l.plas.k.a podk.(pp/pl):st.r.lal.vz.l.a v.tr.k:brucho	5v587.6↔	Revízia stopk.vzdial.laloku kož.plast.(pp/pl):plece.axi
5v573.c	Komb.l.plas.k.a podk.(pp/pl):st.r.lal.vz.l.a v.tr.k:in.a gen	5v587.7↔	Revízia stopk.vzdial.laloku kož.plast.(pp/pl):ram.lake
5v573.d	Komb.l.plas.k.a podk.(pp/pl):st.r.lal.vz.l.a v.tr.k:glutea	5v587.8↔	Revízia stopk.vzdial.laloku kož.plast.(pp/pl):predlakt
5v573.e↔	Komb.l.plas.k.a podk.(pp/pl):st.r.lal.vz.l.a v.tr.k:st.a kol	5v587.9↔	Revízia stopk.vzdial.laloku kož.plast.(pp/pl):ruka
5v573.f↔	Komb.l.plas.k.a podk.(pp/pl):st.r.lal.vz.l.a v.tr.k:predkol	5v587.a	Revízia stopk.vzdial.laloku kož.plast.(pp/pl):hr.st.al.ch
5v573.g↔	Komb.l.plas.k.a podk.(pp/pl):st.r.lal.vz.l.a v.tr.k:noha	5v587.b	Revízia stopk.vzdial.laloku kož.plast.(pp/pl):br.obl.
5v573.x↔	Komb.l.plas.k.a podk.(pp/pl):st.r.lal.vz.l.a v.tr.k:ostatné	5v587.c	Revízia stopk.vzdial.laloku kož.plast.(pp/pl):ing.gen.
5v580.3↔	Prim.uzatv.(zošitie)rany k.(pp/pl)-niť.sutúrou:oč.v	5v587.d	Revízia stopk.vzdial.laloku kož.plast.(pp/pl):glut.ob
5v581.3↔	Prim.uzatv.(zošitie)rany k.(pp/pl)-svorky:oč.v	5v587.e↔	Revízia stopk.vzdial.laloku kož.plast.(pp/pl):steh.koleno
5v582.3↔	Prim.uzatv.(zošitie)rany k.(pp/pl)-zlepením:oč.v	5v587.f↔	Revízia stopk.vzdial.laloku kož.plast.(pp/pl):predkole
5v584.0	Revízia voľ.transpl.kože (pp/pl):pery	5v587.g↔	Revízia stopk.vzdial.laloku kož.plast.(pp/pl):noha
5v584.1	Revízia voľ.transpl.kože (pp/pl):nos	5v587.x	Revízia stopk.vzdial.laloku kož.plast.(pp/pl):ost.
5v584.2↔	Revízia voľ.transpl.kože (pp/pl):ucho	5v588.0	Revízia voľ.lal-mikrovask.anast.kož.plast.(pp/pl):pery
5v584.3↔	Revízia voľ.transplantátu kože (pp/pl):oč.v	5v588.1	Revízia voľ.lal-mikrovask.anast.kož.plast.(pp/pl):nos



5v588.2↔	Revízia voľ.lal-mikrovask.anast.kož.plast.(pp/pl):ucho	5v590.e↔	Oddel.lalokovej stonky pri popál.a polept:stehno a koleno
5v588.3↔	Revízia voľ.lal-mikrovask.anast.kož.plast.(pp/pl):oč.vieč	5v590.f↔	Oddel.lalokovej stonky pri popál.a polept:predkolenie
5v588.4	Revízia voľ.lal-mikrovask.anast.kož.plast.(pp/pl):ost.č.hl	5v590.g↔	Oddel.lalokovej stonky pri popál.a polept:chodidlo
5v588.5	Revízia voľ.lal-mikrovask.anast.kož.plast.(pp/pl):krk	5v590.x↔	Oddel.lalokovej stonky pri popál.a polept:ost.
5v588.6↔	Revízia voľ.lal-mikrovask.anast.kož.plast.(pp/pl):ple.axi	5v591.0	Desilikonizácia dermál.náhr.mat.pri popál.a polept:pera
5v588.7↔	Revízia voľ.lal-mikrovask.anast.kož.plast.(pp/pl):ra.lak	5v591.4	Desilikonizácia dermál.náhr.mat.pri popál.a polept:i.č.hl
5v588.8↔	Rev.voľ.lal-mikrovask.anast.kož.plast.(pp/pl):predlakt	5v591.5	Desilikonizácia dermál.náhr.mat.pri popál.a polept:krk
5v588.9↔	Revízia voľ.lal-mikrovask.anast.kož.plast.(pp/pl):ruka	5v591.6↔	Desilikoniz. dermál.náhr.mat.pri popál.a polept:plece.axila
5v588.a	Revízia voľ.lal-mikrovask.anast.kož.plast.(pp/pl):hr.st.chrb	5v591.7↔	Desilikoniz. dermál.náhr.mat.pri popál.a polept:rameno,laket
5v588.b	Revízia voľ.lal-mikrovask.anast.kož.plast.(pp/pl):br.obl	5v591.8↔	Desilikoniz. dermál.náhr.mat.pri popál.a polept:predlaktie
5v588.c	Rev.voľ.lal-mikrovask.anast.kož.plast.(pp/pl):ingv.,genit	5v591.9↔	Desilikonizácia dermál.náhr.mat.pri popál.a polept:ruka
5v588.d	Revízia voľ.lal-mikrovask.anast.kož.plast.(pp/pl):glut.	5v591.a	Desilikoniz. dermál.náhrad.mat.pri popál.a pol:hr.st.,chrbát
5v588.e↔	Revízia voľ.lal-mikrovask.anast.kož.plast.(pp/pl):steh.kol	5v591.b	Desilikonizácia dermál.náhr. mat.pri popál.a polept:brucho
5v588.f↔	Revízia voľ.lal-mikrovask.anast.kož.plast.(pp/pl):predkol	5v591.c	Desilikoniz. ermál.náhr.mat.pri popál.a polept:ingv.,genit
5v588.g↔	Revízia voľ.lal-mikrovask.anast.kož.plast.(pp/pl):noha	5v591.d	Desilikonizácia dermál.náhr.mat.pri popál.a polept:glut.
5v588.x	Revízia voľ.lal-mikrovask.anast.kož.plast.(pp/pl):ost.	5v591.e↔	Desilikoniz. dermál.náhr.mat.pri popál.a polept:stehn.koleno
5v590.0	Oddel.lalokovej stonky pri popál.a polept:pera	5v591.f↔	Desilikonizácia dermál.náhr.mat.pri popál.a polept:predkol
5v590.4	Oddel.lalokovej stonky pri popál.a polept:i.časti hlavy	5v591.g↔	Desilikonizácia dermál.náhr.mat.pri popál.a polept:chodid
5v590.5	Oddel.lalokovej stonky pri popál.a polept:krk	5v591.x↔	Desilikonizácia dermál.náhr.mat.pri popál.a polept:ost.
5v590.6↔	Oddel.lalokovej stonky pri popál.a polept:plece a axila	8f101.0	Terapeutická drenáž pečene
5v590.7↔	Oddel.lalokovej stonky pri popál.a polept:rameno a laket	8f101.1	Terapeutická drenáž žľčníka
5v590.8↔	Oddel.lalokovej stonky pri popál.a polept:predlaktie	8f101.2	Terapeutická drenáž pankreasu
5v590.9↔	Oddel.lalokovej stonky pri popál.a polept:ruka	8f101.x	Terapeutická drenáž ostatných org.dutiny brušnej
5v590.a	Oddel.lalokovej stonky pri popál.a polept:hr.st.a chrbát	8f102.0↔	Terapeutická drenáž obličky
5v590.b	Oddel.lalokovej stonky pri popál.a polept:obl.brucha	8f103.0	Terapeutická drenáž peritonea
5v590.c	Oddel.lalokovej stonky pri popál.a polept:obl.slab.a gen.	8f103.1	Terapeutická drenáž retroperitonea
5v590.d	Oddel.lalokovej stonky pri popál.a polept:glut.	8f103.x	Terapeutická drenáž, iná

**ADRG Y02****Iné popáleniny s transplantáciou kože**

Min. 1 výk. v tabuľke Y02-3

**DRG Y02A****Iné popáleniny s transplantáciou kože pri sepse alebo s komplikujúcou konšteláciou, vysoko komplexný výkon, štvordobé určité OP výkony alebo komplexná intenzívna ZS > 552 bodov**

(Výk. v tabuľke Y02-4 alebo UPV > 24 hod. alebo VDg v tabuľke Y02-1 alebo Dialýza alebo Komplikujúce konštelácie I alebo Komplexné OP-výkony alebo Komplexná intenzívna ZS > 552 bodov alebo PCCL > 3) a (Komplikujúce konštelácie I alebo Komplexná intenzívna ZS > 552 bodov alebo Určité OP-výkony v štyroch dňoch alebo min. 1 výk. v tabuľke Y02-5 alebo diagnóza v tabuľke Y02-2)

**DRG Y02B****Iné popáleniny s transpl. kože okrem pri sepse, bez komplikuj. konšt., bez vysoko komplex. výk., bez štvordobých určitých OP výk., bez KIZS > 552 b., s v. ťažk. CC, komplikujúcou Dg, komplex. výk., dialýzou alebo UPV > 24 hod.**

Výk. v tabuľke Y02-4 alebo UPV > 24 hod. alebo VDg v tabuľke Y02-1 alebo Dialýza alebo Komplikujúce konštelácie I alebo Komplexné OP-výkony alebo Komplexná intenzívna ZS > 552 bodov alebo PCCL > 3

**DRG Y02C****Iné popáleniny s transplantáciou kože bez veľmi ťažkých CC, bez komplikujúcej diagnózy, bez komplexného výkonu, bez dialýzy, bez UPV > 24 hodín, bez komplikujúcej konštelácie, bez KIZS > 552 bodov****Vedľajšia diagnóza Y02-1**

A40.0	Sepsa zapríčinená streptokokom zo skupiny A	A41.8	Iná sepsa, bližšie určená
A40.1	Sepsa zapríčinená streptokokom zo skupiny B	A41.9	Sepsa, bližšie neurčená
A40.2	Sepsa zapríčinená streptokokom zo skupiny D	A48.1	Legionelóza s pneumóniou [Legionárska choroba]
A40.3	Sepsa zapríčinená Streptococcus pneumoniae	A48.2	Legionelóza bez pneumónie [Pontiacka horúčka]
A40.8	Iná streptokoková sepsa	E20.1	Pseudohypoparatyreóza
A40.9	Sepsa zapríčinená streptokokmi, bližšie neurčená	E40	Kvašiorkor
A41.0	Sepsa zapríčinená Staphylococcus aureus	E41	Nutričný marazmus
A41.1	Sepsa zapríčinená iným bližšie určeným stafylokokom	E42	Marantický kvašiorkor
A41.2	Sepsa zapríčinená bližšie neurčeným stafylokokom	E43	Ťažká proteínovo-energetická podvýživa, b.n.
A41.3	Sepsa zapríčinená Haemophilus influenzae	E44.0	Proteínovo-energetická podvýživa stredného stupňa
A41.4	Sepsa zapríčinená anaeróbnou baktériou	E44.1	Proteínovo-energetická podvýživa mierneho stupňa
A41.51	Sepsa zapríčinená Escherichia coli [E. coli]	E45	Zaostávanie vo výv. v dôsl. proteínovo-energet. podvýživy
A41.52	Sepsa zapríčinená pseudomonas	E46	Proteínovo-energetická podvýživa, bližšie neurčená
A41.58	Sepsa zapríčinená inou gramnegatívnou baktériou	E50.0	Nedostatok vitamínu A so xerózou spojky

E50.1	Nedost.vit.A s Bitotovými škvrnami a xerózou spojovky	J12.1	Zápal pľúc zapríč.respiračným syncyciálnym vírusom
E50.2	Nedostatok vitamínu A s xerózou rohovky	J12.2	Zápal pľúc zapríčinený vírusom parainfluenzy
E50.3	Nedostok vit.A s ulceráciou a xerózou rohovky	J12.3	Zápal pľúc zapríčinený ľudským metapneumovírusom
E50.4	Nedostatok vitamínu A s keratomaláciou	J12.8	Iný vírusový zápal pľúc
E50.5	Nedostatok vitamínu A s nočnou slepotou	J12.9	Vírusový zápal pľúc,blížšie neurčený
E50.6	Nedost.vit.A s xeroftalmickými jazvami rohovky	J13	Zápal pľúc zapríčinený Streptococcus pneumoniae
E50.7	Iné očné prejavy nedostatku vitamínu A	J14	Zápal pľúc zapríčinený Haemophilus influenzae
E50.8	Iné prejavy nedostatku vitamínu A	J15.0	Zápal pľúc zapríčinený Klebsiella pneumoniae
E50.9	Nedostatok vitamínu A,blížšie neurčený	J15.1	Zápal pľúc zapríčinený pseudomonas
E51.1	Beri-berí	J15.2	Zápal pľúc zapríčinený stafylokokom
E51.2	Wernickeho encefalopatia	J15.3	Zápal pľúc zapríčinený streptokokom skupiny B
E51.8	Iný prejav nedostatku tiamínu	J15.4	Zápal pľúc zapríčinený iným streptokokom
E51.9	Nedostatok tiamínu,blížšie neurčený	J15.5	Zápal pľúc zapríčinený Escherichia coli
E52	Nedostatok niacinu[Pellagra]	J15.6	Zápal pľúc,zapr.i.aeróbnou gramnegat.baktériou
E53.0	Nedostatok riboflavínu	J15.7	Zápal pľúc zapríčinený Mycoplasma pneumoniae
E53.1	Nedostatok pyridoxínu	J15.8	Iný baktériový zápal pľúc
E53.8	Nedost.iného bliž.urč.vit.skupiny B	J15.9	Baktériový zápal pľúc,blížšie neurčený
E53.9	Nedostatok vitamínu skupiny B,blížšie neurčený	J16.0	Zápal pľúc zapríčinený chlamýdiami
E54	Nedostatok vitamínu C	J16.8	Zápal pľúc zapríč.iným bliž.urč.infekčným organ.
E55.0	Aktívna rachitída	J17.0	Zápal pľúc pri baktériových chorobách z.i.
E55.9	Nedostatok vitamínu D,blížšie neurčený	J17.1	Zápal pľúc pri vírusových chorobách z.i.
E56.0	Nedostatok vitamínu E	J17.2	Zápal pľúc pri mykózach zatriedených inde
E56.1	Nedostatok vitamínu K	J17.3	Zápal pľúc pri parazitových chorobách
E56.8	Nedostatok iného vitamínu	J17.8	Zápal pľúc pri iných chorobách zatriedených inde
E56.9	Nedostatok vitamínu,blížšie neurčený	J18.0	Bronchopneumónia,blížšie neurčená
E58	Nedostatok vápnika vo výžive	J18.1	Lobárny zápal pľúc,blížšie neurčený
E59	Nedostatok selénu vo výžive	J18.8	Iný zápal pľúc,zapríč.blíž.neurč.organizmom
E60	Nedostatok zinku vo výžive	J18.9	Zápal pľúc,blížšie neurčený
E61.0	Nedostatok medi	L03.10	Flegmóna hornej končatiny
E61.1	Nedostatok železa	L03.11	Flegmóna dolnej končatiny
E61.2	Nedostatok horčíka	L03.2	Flegmóna tváre
E61.3	Nedostatok mangánu	L03.3	Flegmóna trupu
E61.4	Nedostatok chrómu	L03.8	Flegmóna na inom mieste
E61.5	Nedostatok molybdénu	L03.9	Flegmóna,blížšie neurčená
E61.6	Nedostatok vanádu	L98.3	Eozinofilná celulitída(Wellssov syndróm)
E61.7	Nedostatok viacerých stopových prvkov	M83.00	Osteomalácia v šestonedelí na viacerých miestach
E61.8	Nedostatok iného bližšie určeného stopového prvku	M83.01	Osteomalácia v šestonedelí v obl.pleca
E61.9	Nedostatok stopového prvku,blížšie neurčený	M83.02	Osteomalácia v šestonedelí v obl.nadlaktia
E63.0	Nedostatok esenciálnych mastných kyselín	M83.03	Osteomalácia v šestonedelí v obl.predlak.
E63.1	Nedost.vo výžive v dôsl.nerov. v zložení potravy	M83.04	Osteomalácia v šestonedelí v obl.ruky
E63.8	Iný nedostatok vo výžive,blížšie určený	M83.05	Osteomalácia v šestonedelí v obl.panv.obl.a stehna
E63.9	Nedostatok vo výžive,blížšie neurčený	M83.06	Osteomalácia v šestonedelí v obl.predkol.
E64.0	Následky proteínovo-energetickej podvýživy	M83.07	Osteomalácia v šestonedelí v obl.čl.a nohy
E64.1	Následky nedostatku vitamínu A	M83.08	Osteomalácia v šestonedelí na i.mieste
E64.2	Následky nedostatku vitamínu C	M83.09	Osteomalácia v šestonedelí,miesto bliž.neurč.
E64.3	Následky rachitídy	M83.10	Stareká osteomalácia na viacerých miestach
E64.8	Následky iných nedostatkov vo výžive	M83.11	Stareká osteomalácia v obl.pleca
E64.9	Následky bližšie neurčených nedostatkov vo výžive	M83.12	Stareká osteomalácia nadlaktia
E83.50	Kalcifylaxia	M83.13	Stareká osteomalácia predlak.
E83.58	Iná porucha metabolizmu vápnika	M83.14	Stareká osteomalácia ruky
E83.59	Porucha metabolizmu vápnika,blížšie neurčená	M83.15	Stareká osteomalácia panv.obl.a stehna
E86	Dehydratácia,hypovolémia	M83.16	Stareká osteomalácia predkol.
E87.0	Hyperosmolalita a hypernatrémia	M83.17	Stareká osteomalácia čl.a nohy
E87.1	Hypoosmolalita a hyponatrémia	M83.18	Stareká osteomalácia na i.mieste
E87.2	Acidóza	M83.19	Stareká osteomalácia, miesto bližšie neurčené
E87.3	Alkalóza	M83.20	Osteomalácia v dospel.zapríč.malabsorpciou,na viacer.miest.
E87.4	Zmiešaná porucha acidobázickej rovnováhy	M83.21	Osteomalácia v dospelosti zapríč.malabsorpciou v obl.pleca
E87.5	Hyperkaliémia	M83.22	Osteomalácia v dosp.zapríč.malabsorpciou,v obl.nadlaktia
E87.6	Hypokaliémia	M83.23	Osteomalácia v dosp.zapríč.malabsorpciou,v obl.predlak.
E87.7	Preťaženie tekutinou	M83.24	Osteomalácia v dosp.zapríč.malabsorpciou,v obl.ruky
E87.8	Iná porucha rovnováhy elektrolyt.a tekutín,n.i.	M83.25	Osteomalácia v dosp.zapríč.malabsorpciou,v obl.pan. a stehna
I26.0	Pľúcna embólia s prejavmi akútneho cor pulmonale	M83.26	Osteomalácia v dosp.zapríč.malabsorpciou,v obl.predkol.
I26.9	Pľúcna embólia bez prejavov akútneho cor pulmonale	M83.27	Osteomalácia v dosp.zapríč.malabsorpciou,v obl.čl.a nohy
I50.00	Primárne zlyhávanie pravej komory	M83.28	Osteomalácia v dosp.zapríč.malabsorpciou,na i.mieste
I50.01	Sekundárne zlyhávanie pravej komory	M83.29	Osteomalácia v dosp.zapríč.malabsorpciou,miesto bliž.neurč.
I50.9	Zlyhávanie srdca,blížšie neurčené	M83.30	Osteomalácia dospelých zapríč.podvýživou,na viac.m.
I82.8	Embólia a trombóza iných bližšie určených žil	M83.31	Osteomalácia dospelých zapríč.podvýživou,v obl.pleca
I95.8	Iná artériová hypotenzia	M83.32	Osteomalácia dospelých zapríč.podvýživou,v obl.nadlaktia
I97.8	Iná komplikácia obch.súst.po lekář.výkone,n.i.	M83.33	Osteomalácia dospelých zapríč.podvýživou,v obl.predlak.
J12.0	Zápal pľúc zapríčinený adenovírusom	M83.34	Osteomalácia dospelých zapríč.podvýživou,v obl.ruky

M83.35	Osteomalácia dospel. zaprič. podvýživou, v obl. panvy a stehna	M83.91	Osteomalácia v dospelosti, bliž. neurč. v obl. pleca
M83.36	Osteomalácia dospelých zaprič. podvýživou, v obl. predkol.	M83.92	Osteomalácia v dospelosti, bliž. neurč. v obl. nadlaktia
M83.37	Osteomalácia dospelých zaprič. podvýživou, v obl. čl. a nohy	M83.93	Osteomalácia v dospelosti, bliž. neurč. v obl. predlak.
M83.38	Osteomalácia dospelých zaprič. podvýživou, na i. mieste	M83.94	Osteomalácia v dospelosti, bliž. neurč. v obl. ruky
M83.39	Osteomalácia dospelých zaprič. podvýživou, miesto bliž. neurč.	M83.95	Osteomalácia v dospelosti, bliž. neurč. v obl. a stehna
M83.40	Hliniková kostná choroba na viacerých miestach	M83.96	Osteomalácia v dospelosti, bliž. neurč. v obl. predkol.
M83.41	Hliniková kostná choroba v obl. pleca	M83.97	Osteomalácia v dospelosti, bliž. neurč. v obl. čl. a nohy
M83.42	Hliniková kostná choroba nadlaktia	M83.98	Osteomalácia v dospelosti, bliž. neurč. na i. mieste
M83.43	Hliniková kostná choroba predlak.	M83.99	Osteomalácia v dospelosti, miesto bliž. neurč.
M83.44	Hliniková kostná choroba ruky	R57.1	Hypovolemický šok
M83.45	Hliniková kostná choroba panv. obl. a stehna	R57.2	Septický šok
M83.46	Hliniková kostná choroba predkol.	R57.8	Iný šok
M83.47	Hliniková kostná choroba čl. a nohy	R65.0	SIRS infekčného pôvodu bez orgánového zlyh.
M83.48	Hliniková kostná choroba na i. mieste	R65.1	SIRS infekčnej genézy s orgánovým zlyh.
M83.49	Hliniková kostná choroba, miesto bliž. neurč.	R65.2	SIRS neinfekčnej genézy bez orgánového zlyh.
M83.50	Iná osteomalácia v dospelosti zapr. liekmi, na viac. m.	R65.3	SIRS neinfekčnej genézy s orgánovým zlyh.
M83.51	Iná osteomalácia v dospelosti zapr. liekmi v obl. pleca	R65.9	Syndróm systémovej zápalovej odpovede (SIRS), bliž. neurč.
M83.52	Iná osteomalácia v dospelosti zapr. liekmi v obl. nadlaktia	T27.0	Popálenina hrtana a priedušnice
M83.53	Iná osteomalácia v dospelosti zapr. liekmi v obl. predlak.	T27.1	Popálenina hrtana a priedušnice s plúcami
M83.54	Iná osteomalácia v dospelosti zapr. liekmi v obl. ruky	T27.4	Poleptanie hrtana a priedušnice
M83.55	Iná osteomalácia v dospelosti zapr. liek. v obl. pan. a stehna	T27.5	Poleptanie hrtana a priedušnice s plúcami
M83.56	Iná osteomalácia v dospelosti zapr. liekmi v obl. predkol.	T28.0	Popálenina úst a hltana
M83.57	Iná osteomalácia v dospelosti zapr. liekmi v obl. čl. a nohy	T28.1	Popálenina pažeráka
M83.58	Iná osteomalácia v dospelosti zapr. liekmi na i. mieste	T28.2	Popálenina iných častí tráviacej sústavy
M83.59	Iná osteomalácia v dospelosti zapr. liekmi, miestol bliž. neurč.	T28.5	Poleptanie úst a hltana
M83.80	Iná osteomalácia v dospelosti na viacerých miestach	T28.6	Poleptanie pažeráka
M83.81	Iná osteomalácia v dospelosti v obl. pleca	T28.7	Poleptanie iných častí tráviacej sústavy
M83.82	Iná osteomalácia v dospelosti v obl. nadlaktia	T79.3	Pouřazová infekcia rany, nezatriedená inde
M83.83	Iná osteomalácia v dospelosti v obl. predlak.	T81.1	Šok počas výkonu alebo po výkone, nezatriedený inde
M83.84	Iná osteomalácia v dospelosti v obl. ruky	T81.7	Cievna komplikácia po výkone, nezatriedená inde
M83.85	Iná osteomalácia v dospelosti v obl. panvy a stehna	T85.78	Inf. a zápal. reak. zapr. i. vnút. prot., impl./transpl.
M83.86	Iná osteomalácia v dospelosti v obl. predkol.	T85.82	Kapsulová fibróza prsníka, zapr. prot./impl. prsníka
M83.87	Iná osteomalácia v dospelosti v obl. čl. a nohy	T85.88	Iná kompl. zapr. vnút. prot., impl./transpl., n.i.
M83.88	Iná osteomalácia v dospelosti na i. mieste	Z43.0	Ošetrovanie tracheostómie
M83.89	Iná osteomalácia v dospelosti, miesto bliž. neurč.	Z93.0	Stav s predtým vytvorenou tracheostómiou
M83.90	Osteomalácia v dospelosti, bliž. neurč. na viac. miest.		

**Diagnóza Y02-2**

A40.0	Sepsa zapríčinená streptokokom zo skupiny A	A41.51	Sepsa zapríčinená Escherichia coli[E. coli]
A40.1	Sepsa zapríčinená streptokokom zo skupiny B	A41.52	Sepsa zapríčinená pseudomonas
A40.2	Sepsa zapríčinená streptokokom zo skupiny D	A41.58	Sepsa zapríčinená inou gramnegatívnou baktériou
A40.3	Sepsa zapríčinená Streptococcus pneumoniae	A41.8	Iná sepsa, bližšie určená
A40.8	Iná streptokoková sepsa	A41.9	Sepsa, bližšie neurčená
A40.9	Sepsa zapríčinená streptokokmi, bližšie neurčená	R57.2	Septický šok
A41.0	Sepsa zapríčinená Staphylococcus aureus	R65.0	SIRS infekčného pôvodu bez orgánového zlyh.
A41.1	Sepsa zapríčinená iným bližšie určeným stafylokokom	R65.1	SIRS infekčnej genézy s orgánovým zlyh.
A41.2	Sepsa zapríčinená bližšie neurčeným stafylokokom	R65.2	SIRS neinfekčnej genézy bez orgánového zlyh.
A41.3	Sepsa zapríčinená Haemophilus influenzae	R65.3	SIRS neinfekčnej genézy s orgánovým zlyh.
A41.4	Sepsa zapríčinená anaeróbnou baktériou	R65.9	Syndróm systémovej zápalovej odpovede (SIRS), bliž. neurč.

**Výkon Y02-3**

5v290.0	Implantácia kožného expanderu: pery	5v530.3↔	Doč. pokr. mäk. č. - pop. a pol: alog. tran. k., m ploš: oč. v.
5v290.5	Implantácia kožného expanderu: krk	5v530.4	Doč. pokr. mäk. č. - pop. a pol: alog. tran. k., m ploš: os. č. hl.
5v290.6↔	Implantácia kožného expanderu: plece a axila	5v530.5	Doč. pokr. mäk. č. - pop. a pol: alog. transpl. k., m ploš: krk
5v290.7↔	Implantácia kožného expanderu: rameno a lakeť	5v530.6↔	Doč. pokr. mäk. č. - pop. a pol: alog. tran. k., m ploš: pl. a ax.
5v290.8↔	Implantácia kožného expanderu: predlaktie	5v530.7↔	Doč. pokr. mäk. č. - pop. a pol: alog. tran. k., m ploš: rm. a lak
5v290.9↔	Implantácia kožného expanderu: ruka	5v530.8↔	Doč. pokr. mäk. č. - pop. a pol: alog. tran. k., m ploš: predlak
5v290.a	Impl. kožného expanderu: hrud. st. a chrbát	5v530.9↔	Doč. pokr. mäk. č. - pop. a pol: alog. tran. k., m ploš: ruka
5v290.b	Implantácia kožného expanderu: bruš. obl.	5v530.a	Doč. pokr. mäk. č. - pop. a pol: alog. tran. k., m ploš: hr/chrab
5v290.c	Implantácia kožného expanderu: ingv. a obl. gen	5v530.b	Doč. pokr. mäk. č. - pop. a pol: alog. tran. k., m ploš: brucho
5v290.d	Implantácia kožného expanderu: glute. obl.	5v530.c	Doč. pokr. mäk. č. - pop. a pol: alog. tran. k., m ploš: ing. a gen.
5v290.e↔	Implantácia kožného expanderu: stehno a koleno	5v530.d	Doč. pokr. mäk. č. - pop. a pol: alog. tran. k., m ploš: glutea
5v290.f↔	Implantácia kožného expanderu: predkolen	5v530.e↔	Doč. pokr. mäk. č. - pop. a pol: alog. tran. k., m ploš: st. a kol.
5v290.g↔	Implantácia kožného expanderu: noha/chodid	5v530.f↔	Doč. pokr. mäk. č. - pop. a pol: alog. tran. k., m ploš: predkol.
5v290.x↔	Implantácia kožného expanderu: ost.	5v530.g↔	Doč. pokr. mäk. č. - pop. a pol: alog. tran. k., m ploš: noha
5v530.0	Doč. pokr. mäk. č. - pop. a pol: alog. transpl. k., m ploš: pery	5v530.x↔	Doč. pokr. mäk. č. - pop. a pol: alog. tran. k., m ploš: ostatné
5v530.1	Doč. pokr. mäk. č. - pop. a pol: alog. transpl. k., m ploš: nos	5v531.0	Doč. pokr. mäk. č. - pop. a pol: xenog. náhr. k. m ploš: pery.
5v530.2↔	Doč. pokr. mäk. č. - pop. a pol: alog. transpl. k., m ploš: ucho	5v531.1	Doč. pokr. mäk. č. - pop. a pol: xenog. náhr. k. m ploš: nos

5v531.2↔	Doč.pokr.mäk.č.-pop.a pol:xenog.nähr.k.mploš:ucho	5v534.x↔	Doč.pokr.mäk.č.-pop.a pol:komb.viac.post.,mploš:ost
5v531.3↔	Doč.pokr.mäk.č.-pop.a pol:xenog.nähr.k.mploš:oč.v.	5v535.0	Doč.pokr.mäk.č.-pop.a pol:alog.transpl.k.,vploš:pery
5v531.4	Doč.pokr.mäk.č.-pop.a pol:xenog.nähr.k.mploš:ďal.č.hl.	5v535.1	Doč.pokr.mäk.č.-pop.a pol:alog.transpl.k.,vploš:nos
5v531.5	Doč.pokr.mäk.č.-pop.a pol:xenog.nähr.k.mploš:krk	5v535.2↔	Doč.pokr.mäk.č.-pop.a pol:alog.transpl.k.,vploš:ucho
5v531.6↔	Doč.pokr.mäk.č.-pop.a pol:xenog.nähr.k.mploš:pl.a ax.	5v535.3↔	Doč.pokr.mäk.č.-pop.a pol:alog.transpl.k.,vploš:oč.v
5v531.7↔	Doč.pokr.mäk.č.-pop.a pol:xenog.nähr.k.mploš:rm.a lak	5v535.4	Doč.pokr.mäk.č.-pop.a pol:alog.transpl.k.,vploš:os.č.hl
5v531.8↔	Doč.pokr.mäk.č.-pop.a pol:xenog.nähr.k.mploš:predlak	5v535.5	Doč.pokr.mäk.č.-pop.a pol:alog.transpl.k.,vploš:krk
5v531.9↔	Doč.pokr.mäk.č.-pop.a pol:xenog.nähr.k.mploš:ruka	5v535.6↔	Doč.pokr.mäk.č.-pop.a pol:alog.transpl.k.,vploš:pl.a ax
5v531.a	Dč.pokr.mäk.č.-pop.a pol:xenog.nähr.k.mploš:hr/hrb	5v535.7↔	Doč.pokr.mäk.č.-pop.a pol:alog.transpl.k.,vploš:rm.a ax
5v531.b	Dč.pokr.mäk.č.-pop.a pol:xenog.nähr.k.mploš:brucho	5v535.8↔	Doč.pokr.mäk.č.-pop.a pol:alog.transpl.k.,vploš:predlak
5v531.c	Doč.pokr.mäk.č.-pop.a pol:xenog.nähr.k.mploš:ing.a gen	5v535.9↔	Doč.pokr.mäk.č.-pop.a pol:alog.transpl.k.,vploš:ruka
5v531.d	Doč.pokr.mäk.č.-pop.a pol:xenog.nähr.k.mploš:glutea	5v535.a	Doč.pokr.mäk.č.-pop.a pol:alog.transpl.k.,vploš:hr/hrb
5v531.e↔	Doč.pokr.mäk.č.-pop.a pol:xenog.nähr.k.mploš:st.a kol.	5v535.b	Doč.pokr.mäk.č.-pop.a pol:alog.transpl.k.,vploš:brucho
5v531.f↔	Doč.pokr.mäk.č.-pop.a pol:xenog.nähr.k.mploš:predkol.	5v535.c	Doč.pokr.mäk.č.-pop.a pol:alog.transpl.k.,vploš:ing.a gen
5v531.g↔	Doč.pokr.mäk.č.-pop.a pol:xenog.nähr.k.mploš:noha	5v535.d	Doč.pokr.mäk.č.-pop.a pol:alog.transpl.k.,vploš:glutea
5v531.h	Doč.pokr.mäk.č.-pop.a pol:xenog.nähr.k.mploš:vl.č.hl.	5v535.e↔	Doč.pokr.mäk.č.-pop.a pol:alog.transpl.k.,vploš:st.a kol
5v531.x	Dočas.pokr.mäk.č.-pop.a polep:xenog.nähr.k.mploš.,ost.	5v535.f↔	Doč.pokr.mäk.č.-pop.a pol:alog.transpl.k.,vploš:predkol
5v532.0	Doč.pokr.mäk.č.-pop.a pol:alopl.mat.,mploš:pery	5v535.g↔	Doč.pokr.mäk.č.-pop.a pol:alog.transpl.k.,vploš:noha
5v532.1	Doč.pokr.mäk.č.-pop.a pol:alopl.mat.,mploš:nos	5v535.x↔	Doč.pokr.mäk.č.-pop.a pol:alog.transpl.k.,vploš:ost
5v532.2↔	Doč.pokr.mäk.č.-pop.a pol:alopl.mat.,mploš:ucho	5v536.0	Doč.pokr.mäk.č.-pop.a pol:xenog.k.nähr.,vploš:pery
5v532.3↔	Doč.pokr.mäk.č.-pop.a pol:alopl.mat.,mploš:oč.v.	5v536.1	Doč.pokr.mäk.č.-pop.a pol:xenog.k.nähr.,vploš:nos
5v532.4	Doč.pokr.mäk.č.-pop.a pol:alopl.mat.,mploš:os.č.hl.	5v536.2↔	Doč.pokr.mäk.č.-pop.a pol:xenog.k.nähr.,vploš:ucho
5v532.5	Doč.pokr.mäk.č.-pop.a pol:alopl.mat.,mploš:krk	5v536.3↔	Doč.pokr.mäk.č.-pop.a pol:xenog.k.nähr.,vploš:oč.v
5v532.6↔	Doč.pokr.mäk.č.-pop.a pol:alopl.mat.,mploš:pl.a ax.	5v536.4	Doč.pokr.mäk.č.-pop.a pol:xenog.k.nähr.,vploš:os.č.hl
5v532.7↔	Doč.pokr.mäk.č.-pop.a pol:alopl.mat.,mploš:rm.a lak.	5v536.5	Doč.pokr.mäk.č.-pop.a pol:xenog.koň.nähr.,vploš:krk
5v532.8↔	Doč.pokr.mäk.č.-pop.a pol:alopl.mat.,mploš:predak.	5v536.6↔	Doč.pokr.mäk.č.-pop.a pol:xenog.k.nähr.,vploš:pl.a ax
5v532.9↔	Doč.pokr.mäk.č.-pop.a pol:alopl.mat.,mploš:ruka	5v536.7↔	Doč.pokr.mäk.č.-pop.a pol:xenog.k.nähr.,vploš:rm.a lak
5v532.a	Doč.pokr.mäk.č.-pop.a pol:alopl.mat.,mploš:hr/hrb	5v536.8↔	Doč.pokr.mäk.č.-pop.a pol:xenog.k.nähr.,vploš:predlak
5v532.b	Doč.pokr.mäk.č.-pop.a pol:alopl.mat.,mploš:brucho	5v536.9↔	Doč.pokr.mäk.č.-pop.a pol:xenog.k.nähr.,vploš:ruka
5v532.c	Doč.pokr.mäk.č.-pop.a pol:alopl.mat.,mploš:ing.a gen.	5v536.a	Doč.pokr.mäk.č.-pop.a pol:xenog.k.nähr.,vploš:hr/hrb
5v532.d	Doč.pokr.mäk.č.-pop.a pol:alopl.mat.,mploš:glutea	5v536.b	Doč.pokr.mäk.č.-pop.a pol:xenog.k.nähr.,vploš:brucho
5v532.e↔	Doč.pokr.mäk.č.-pop.a pol:alopl.mat.,mploš:st.akol.	5v536.c	Doč.pokr.mäk.č.-pop.a pol:xenog.k.nähr.,vploš:ing.a gen
5v532.f↔	Doč.pokr.mäk.č.-pop.a pol:alopl.mat.,mploš:predkol	5v536.d	Doč.pokr.mäk.č.-pop.a pol:xenog.k.nähr.,vploš:glutea
5v532.g↔	Doč.pokr.mäk.č.-pop.a pol:alopl.mat.,mploš:noha	5v536.e↔	Doč.pokr.mäk.č.-pop.a pol:xenog.k.nähr.,vploš:st.a kol
5v532.x↔	Doč.pokr.mäk.č.-pop.a pol:alopl.mat.,mploš:ost	5v536.f↔	Doč.pokr.mäk.č.-pop.a pol:xenog.k.nähr.,vploš:predkol
5v533.0	Doč.pokr.mäk.č.-pop.a pol:kult.keratinoc,mploš:pery	5v536.g↔	Doč.pokr.mäk.č.-pop.a pol:xenog.k.nähr.,vploš:noha
5v533.1	Doč.pokr.mäk.č.-pop.a pol:kult.keratinoc,mploš:nos	5v536.x↔	Doč.pokr.mäk.č.-pop.a pol:xenog.k.nähr.,vploš:ost
5v533.2↔	Doč.pokr.mäk.č.-pop.a pol:kult.keratinoc,mploš:ucho	5v537.0	Doč.pokr.mäk.č.-pop.a pol:alopl.mat.,vploš:pery
5v533.3↔	Doč.pokr.mäk.č.-pop.a pol:kult.keratinoc,mploš:oč.v.	5v537.1	Doč.pokr.mäk.č.-pop.a pol:alopl.mat.,vploš:nos
5v533.4	Doč.pokr.mäk.č.-pop.a pol:kult.keratinoc,mploš:os.č.hl.	5v537.2↔	Doč.pokr.mäk.č.-pop.a pol:alopl.mat.,vploš:ucho
5v533.5	Doč.pokr.mäk.č.-pop.a pol:kult.keratinoc,mploš:krk	5v537.3↔	Doč.pokr.mäk.č.-pop.a pol:alopl.mat.,vploš:oč.v
5v533.6↔	Doč.pokr.mäk.č.-pop.a pol:kult.keratinoc,mploš:pl.a ax.	5v537.4	Doč.pokr.mäk.č.-pop.a pol:alopl.mat.,vploš:os.č.hl
5v533.7↔	Doč.pokr.mäk.č.-pop.a pol:kult.keratinoc,mploš:rm.a lak	5v537.5	Doč.pokr.mäk.č.-pop.a pol:alopl.mat.,vploš:krk
5v533.8↔	Doč.pokr.mäk.č.-pop.a pol:kult.keratinoc,mploš:predlak	5v537.6↔	Doč.pokr.mäk.č.-pop.a pol:alopl.mat.,vploš:pl.a ax
5v533.9↔	Doč.pokr.mäk.č.-pop.a pol:kult.keratinoc,mploš:ruka	5v537.7↔	Doč.pokr.mäk.č.-pop.a pol:alopl.mat.,vploš:rm.a lak
5v533.a	Doč.pokr.mäk.č.-pop.a pol:kult.keratinoc,mploš:hr/hrb	5v537.8↔	Doč.pokr.mäk.č.-pop.a pol:alopl.mat.,vploš:predlak
5v533.b	Doč.pokr.mäk.č.-pop.a pol:kult.keratinoc,mploš:brucho	5v537.9↔	Doč.pokr.mäk.č.-pop.a pol:alopl.mat.,vploš:ruka
5v533.c	Doč.pokr.mäk.č.-pop.a pol:kult.keratinoc,mploš:ing.a gen.	5v537.a	Doč.pokr.mäk.č.-pop.a pol:alopl.mat.,vploš:hr/hrb
5v533.d	Doč.pokr.mäk.č.-pop.a pol:kult.keratinoc,mploš:glutea	5v537.b	Doč.pokr.mäk.č.-pop.a pol:alopl.mat.,vploš:brucho
5v533.e↔	Doč.pokr.mäk.č.-pop.a pol:kult.keratinoc,mploš:st.a kol	5v537.c	Doč.pokr.mäk.č.-pop.a pol:alopl.mat.,vploš:ing.a gen
5v533.f↔	Doč.pokr.mäk.č.-pop.a pol:kult.keratinoc,mploš:predkol	5v537.d	Doč.pokr.mäk.č.-pop.a pol:alopl.mat.,vploš:glutea
5v533.g↔	Doč.pokr.mäk.č.-pop.a pol:kult.keratinoc,mploš:noha	5v537.e↔	Doč.pokr.mäk.č.-pop.a pol:alopl.mat.,vploš:st.a kol
5v533.x↔	Doč.pokr.mäk.č.-pop.a pol:kult.keratinoc,mploš:ost	5v537.f↔	Doč.pokr.mäk.č.-pop.a pol:alopl.mat.,vploš:predkol
5v534.0	Doč.pokr.mäk.č.-pop.a pol:komb.viac.post.,mploš:pery	5v537.g↔	Doč.pokr.mäk.č.-pop.a pol:alopl.mat.,vploš:noha
5v534.1	Doč.pokr.mäk.č.-pop.a pol:komb.viac.post.,mploš:nos	5v537.x↔	Doč.pokr.mäk.č.-pop.a pol:alopl.mat.,vploš:ost
5v534.2↔	Doč.pokr.mäk.č.-pop.a pol:komb.viac.post.,mploš:ucho	5v538.0	Doč.pokr.mäk.č.-pop.a pol:kult.keratinoc,vploš:pery
5v534.3↔	Doč.pokr.mäk.č.-pop.a pol:komb.viac.post.,mploš:oč.v.	5v538.1	Doč.pokr.mäk.č.-pop.a pol:kult.keratinoc,vploš:nos
5v534.4	Doč.pokr.mäk.č.-pop.a pol:komb.viac.post.,mploš:os.č.hl	5v538.2↔	Doč.pokr.mäk.č.-pop.a pol:kult.keratinoc,vploš:ucho
5v534.5	Doč.pokr.mäk.č.-pop.a pol:komb.viac.postup.,mploš:krk	5v538.3↔	Doč.pokr.mäk.č.-pop.a pol:kult.keratinoc,vploš:oč.v
5v534.6↔	Doč.pokr.mäk.č.-pop.a pol:komb.viac.post.,mploš:pl.a ax	5v538.4	Doč.pokr.mäk.č.-pop.a pol:kult.keratinoc,vploš:os.č.hl
5v534.7↔	Doč.pokr.mäk.č.-pop.a pol:komb.viac.post.,mploš:rm.a lak	5v538.5	Doč.pokr.mäk.č.-pop.a pol:kult.keratinoc,vploš:krk
5v534.8↔	Doč.pokr.mäk.č.-pop.a pol:komb.viac.post.,mploš:predlak	5v538.6↔	Doč.pokr.mäk.č.-pop.a pol:kult.keratinoc,vploš:pl.a ax
5v534.9↔	Doč.pokr.mäk.č.-pop.a pol:komb.viac.post.,mploš:rm.a lak	5v538.7↔	Doč.pokr.mäk.č.-pop.a pol:kult.keratinoc,vploš:rm.a lak
5v534.a	Doč.pokr.mäk.č.-pop.a pol:komb.viac.post.,mploš:hr/hrb	5v538.8↔	Doč.pokr.mäk.č.-pop.a pol:kult.keratinoc,vploš:predlak
5v534.b	Doč.pokr.mäk.č.-pop.a pol:komb.viac.post.,mploš:brucho	5v538.9↔	Doč.pokr.mäk.č.-pop.a pol:kult.keratinoc,vploš:ruka
5v534.c	Doč.pokr.mäk.č.-pop.a pol:komb.viac.post.,mploš:ing.a gen	5v538.a	Doč.pokr.mäk.č.-pop.a pol:kult.keratinoc,vploš:hr/hrb
5v534.d	Doč.pokr.mäk.č.-pop.a pol:komb.viac.post.,mploš:glutea	5v538.b	Doč.pokr.mäk.č.-pop.a pol:kult.keratinoc,vploš:brucho
5v534.e↔	Doč.pokr.mäk.č.-pop.a pol:komb.viac.post.,mploš:st.a kol	5v538.c	Doč.pokr.mäk.č.-pop.a pol:kult.keratinoc,vploš:ing.a gen
5v534.f↔	Doč.pokr.mäk.č.-pop.a pol:komb.viac.post.,mploš:predkol	5v538.d	Doč.pokr.mäk.č.-pop.a pol:kult.keratinoc,vploš:glutea
5v534.g↔	Doč.pokr.mäk.č.-pop.a pol:komb.viac.post.,mploš:noha	5v538.e↔	Doč.pokr.mäk.č.-pop.a pol:kult.keratinoc,vploš:st.a kol

5v538.f↔	Doč.pokr.mäk.č.-pop.a pol.kult.keratinoc,vploš:predkol	5v553.m†	Vof.tran.k.a l.pl.k.a podk.prijemca,kompozit.štep.ob.hr
5v538.g↔	Doč.pokr.mäk.č.-pop.a pol.kult.keratinoc,vploš:noha	5v553.x†	Vof.tran.k.a l.pl.k.a podk.prijemca,kompozit.štep:ostatné
5v538.x↔	Doč.pokr.mäk.č.-pop.a pol.kult.keratinoc,vploš:ost	5v554.4	Vof.tran.k.a l.pl.k.a podk.prijemca,vof.lalok mva:os.č.hl
5v539.0	Doč.pokr.mäk.č.-pop.a pol:komb.viac.post.,vploš:pery	5v554.5	Vof.tran.k.a l.pl.k.a podk.prijemca,vof.lalok mva:krk
5v539.1	Doč.pokr.mäk.č.-pop.a pol:komb.viac.post.,vploš:nos	5v554.6↔	Vof.tran.k.a l.pl.k.a podk.prijemca,vof.lalok mva:pl.a ax
5v539.2↔	Doč.pokr.mäk.č.-pop.a pol:komb.viac.post.,vploš:ucho	5v554.7↔	Vof.tran.k.a l.pl.k.a podk.prijemca,vof.lalok mva:rm.a lak
5v539.3↔	Doč.pokr.mäk.č.-pop.a pol:komb.viac.post.,vploš:oč.v.	5v554.8↔	Vof.tran.k.a l.pl.k.a podk.prijemca,vof.lalok mva:predlak
5v539.4	Doč.pokr.mäk.č.-pop.a pol:komb.viac.post.,vploš:os.č.hl	5v554.9↔	Vof.tran.k.a l.pl.k.a podk.prijemca,vof.lalok mva:ruka
5v539.5	Doč.pokr.mäk.č.-pop.a pol:komb.viac.post.,vploš:krk	5v554.a	Vof.tran.k.a l.pl.k.a podk.prijemca,vof.lalok mva:hr/chrb
5v539.6↔	Doč.pokr.mäk.č.-pop.a pol:komb.viac.post.,vploš:pl.a ax	5v554.b	Vof.tran.k.a l.pl.k.a podk.prijemca,vof.lalok mva:brucho
5v539.7↔	Doč.pokr.mäk.č.-pop.a pol:komb.viac.post.,vploš:rm.a lak	5v554.e↔	Vof.tran.k.a l.pl.k.a podk.prijemca,stopk.reg.lal:rm.a lak
5v539.8↔	Doč.pokr.mäk.č.-pop.a pol:komb.viac.post.,vploš:predlak	5v554.f↔	Vof.tran.k.a l.pl.k.a podk.prijemca,vof.lalok mva:predkol
5v539.9↔	Doč.pokr.mäk.č.-pop.a pol:komb.viac.post.,vploš:ruka	5v554.g↔	Vof.tran.k.a l.pl.k.a podk.prijemca,vof.lalok mva:noha
5v539.a	Doč.pokr.mäk.č.-pop.a pol:komb.viac.post.,vploš:hr/chrb	5v555.4	Vof.tran.k.a l.pl.k.a podk.prijemca,stopk.reg.lal:os.č.hl
5v539.b	Doč.pokr.mäk.č.-pop.a pol:komb.viac.post.,vploš:brucho	5v555.5	Vof.tran.k.a l.pl.k.a podk.prijemca,stopk.reg.lal:krk
5v539.c	Doč.pokr.mäk.č.-pop.a pol:komb.viac.post.,vploš:ing.a gen	5v555.6↔	Vof.tran.k.a l.pl.k.a podk.prijemca,stopk.reg.lal:pl.a ax
5v539.d	Doč.pokr.mäk.č.-pop.a pol:komb.viac.post.,vploš:glutea	5v555.7↔	Vof.tran.k.a l.pl.k.a podk.prijemca,stopk.reg.lal:rm.a lak
5v539.e↔	Doč.pokr.mäk.č.-pop.a pol:komb.viac.post.,vploš:st.a kol	5v555.8↔	Vof.tran.k.a l.pl.k.a podk.prijemca,stopk.reg.lal:predlak
5v539.f↔	Doč.pokr.mäk.č.-pop.a pol:komb.viac.post.,vploš:predkol	5v555.9↔	Vof.tran.k.a l.pl.k.a podk.prijemca,stopk.reg.lal:ruka
5v539.g↔	Doč.pokr.mäk.č.-pop.a pol:komb.viac.post.,vploš:noha	5v555.a	Vof.tran.k.a l.pl.k.a podk.prijemca,stopk.reg.lal:hr/chrb
5v539.x↔	Doč.pokr.mäk.č.-pop.a pol:komb.viac.post.,vploš:ost	5v555.b	Vof.tran.k.a l.pl.k.a podk.prijemca,stopk.reg.lal:brucho
5v53x.x↔	Dočas.pokrytie mäkk.časti pri popál.a polept.ost.	5v555.e↔	Vof.tran.k.a l.pl.k.a podk.prijemca,stopk.reg.lal:st.a kol
5v551.4	Vof.tran.k.a l.pl.k.a podk.prijemca,kož.štep:os.č.hl	5v555.f↔	Vof.tran.k.a l.pl.k.a podk.prijemca,stopk.reg.lal:predkol
5v551.5	Vof.tran.k.a l.pl.k.a podk.prijemca,kož.štep:krk	5v555.g↔	Vof.tran.k.a l.pl.k.a podk.prijemca,stopk.reg.lal:noha
5v551.6↔	Vof.tran.k.a l.pl.k.a podk.prijemca,kož.štep:pl.a ax	5v555.x↔	Vof.tran.k.a l.pl.k.a podk.prijemca,stopk.reg.lal:ostatné
5v551.7↔	Vof.tran.k.a l.pl.k.a podk.prijemca,kož.štep:rm.a lak	5v556.4	Vof.tran.k.a l.pl.k.a podk.prijem.,stopk.vzdial.lal:o.č.hl
5v551.8↔	Vof.tran.k.a l.pl.k.a podk.prijemca,kož.štep:predlak	5v556.5	Vof.tran.k.a l.pl.k.a podk.prijemca,stopk.vzdial.lal:krk
5v551.9↔	Vof.tran.k.a l.pl.k.a podk.prijemca,kož.štep:ruka	5v556.6↔	Vof.tran.k.a l.pl.k.a podk.prijemca,stopk.vzdial.lal:pl.a ax
5v551.a	Vof.tran.k.a l.pl.k.a podk.prijemca,kož.štep:hруд	5v556.7↔	Vof.tran.k.a l.pl.k.a podk.prijem.,stopk.vzdial.lal:rm.a lak
5v551.b	Vof.tran.k.a l.pl.k.a podk.prijemca,kož.štep:brucho	5v556.8↔	Vof.tran.k.a l.pl.k.a podk.prijem.,stopk.vzdial.lal:predlak
5v551.d	Vof.tran.k.a l.pl.k.a podk.prijemca,kož.štep:glutea	5v556.9↔	Vof.tran.k.a l.pl.k.a podk.prijemca,stopk.vzdial.lal:ruka
5v551.e↔	Vof.tran.k.a l.pl.k.a podk.prijemca,kož.štep:st.a kol	5v556.a	Vof.tran.k.a l.pl.k.a podk.prijemca,stopk.vzdial.lal:hr.a chrb
5v551.f↔	Vof.tran.k.a l.pl.k.a podk.prijemca,kož.štep:predkol	5v556.b	Vof.tran.k.a l.pl.k.a podk.prijemca,stopk.vzdial.lal:brucho
5v551.g↔	Vof.tran.k.a l.pl.k.a podk.prijemca,kož.štep:noha	5v556.e↔	Vof.tran.k.a l.pl.k.a podk.prijem.,stopk.vzdial.lal:st.a kol
5v551.h	Vof.tran.k.a l.pl.k.a podk.prijemca,kož.štep:vl.č.hl	5v556.f↔	Vof.tran.k.a l.pl.k.a podk.prijem.,stopk.vzdial.lal:predkol
5v551.j	Vof.tran.k.a l.pl.k.a podk.prijemca,kož.štep:chrbát	5v556.g↔	Vof.tran.k.a l.pl.k.a podk.prijemca,stopk.vzdial.lal:noha
5v551.m	Vof.tran.k.a l.pl.k.a podk.prijemca,kož.štep:ob.hr	5v556.x↔	Vof.tran.k.a l.pl.k.a podk.prijemca,stopk.vzdial.lal:ostatné
5v551.x↔	Vof.tran.k.a l.pl.k.a podk.prijemca,kož.štep:ostatné	5v557.4†	Vof.tran.k.a l.pl.k.a podk.prijemca,mgft-Meek:ď.č.hl
5v552.4	Vof.tran.k.a l.pl.k.a podk.prijem.,k.plnej hrúbke:os.č.hl	5v557.5†	Vof.tran.k.a l.pl.k.a podk.prijemca,mgft-Meek:krk
5v552.5	Vof.tran.k.a l.pl.k.a podk.prijem.,koža plnej hrúbke:krk	5v557.6†↔	Vof.tran.k.a l.pl.k.a podk.prijemca,mgft-Meek:ram.,axila
5v552.6↔	Vof.tran.k.a l.pl.k.a podk.prijem.,koža plnej hrúbke:pl.a ax	5v557.7†↔	Vof.tran.k.a l.pl.k.a podk.prijemca,mgft-Meek:ram.,laket
5v552.7↔	Vof.tran.k.a l.pl.k.a podk.prijem.,koža pl.hrúbke:rm.a lak	5v557.8†↔	Vof.tran.k.a l.pl.k.a podk.prijemca,mgft-Meek:predlak
5v552.8↔	Vof.tran.k.a l.pl.k.a podk.prijem.,k.plnej hrúbke:predlak	5v557.9†↔	Vof.tran.k.a l.pl.k.a podk.prijemca,mgft-Meek:ruka
5v552.9↔	Vof.tran.k.a l.pl.k.a podk.prijem.,koža plnej hrúbke:ruka	5v557.a†	Vof.tran.k.a l.pl.k.a podk.prijemca,mgft-Meek:hr/chrb
5v552.a	Vof.tran.k.a l.pl.k.a podk.prijem.,koža plnej hrúbke:hруд	5v557.b†	Vof.tran.k.a l.pl.k.a podk.prijemca,mgft-Meek:brucho
5v552.b	Vof.tran.k.a l.pl.k.a podk.prijem.,koža plnej hrúbke:brucho	5v557.d†	Vof.tran.k.a l.pl.k.a podk.prijemca,mgft-Meek:glutea
5v552.d	Vof.tran.k.a l.pl.k.a podk.prijem.,koža plnej hrúbke:glutea	5v557.e†↔	Vof.tran.k.a l.pl.k.a podk.prijemca,mgft-Meek:steh.,kol
5v552.e↔	Vof.tran.k.a l.pl.k.a podk.prijem.,k.plnej hrúbke:st.a kol	5v557.f†↔	Vof.tran.k.a l.pl.k.a podk.prijemca,mgft-Meek:predkol
5v552.f↔	Vof.tran.k.a l.pl.k.a podk.prijem.,k.plnej hrúbke:predkol	5v557.g†↔	Vof.tran.k.a l.pl.k.a podk.prijemca,mgft-Meek:noha
5v552.g↔	Vof.tran.k.a l.pl.k.a podk.prijem.,koža plnej hrúbke:noha	5v557.x†	Vof.tran.k.a l.pl.k.a podk.prijemca,mgft-Meek:ostatné
5v552.h	Vof.tran.k.a l.pl.k.a podk.prijem.,k.plnej hrúbke:vl.č.hl	5v558.4†	Vof.tran.k.a l.pl.k-podk.prijemca,perm.n.k.krtct.mplš:ď.č.hl
5v552.j	Vof.tran.k.a l.pl.k.a podk.prijem.,koža plnej hrúbke:chrbát	5v558.5†	Vof.tran.k.a l.pl.k-podk.prijemca,perm.n.k.krtct.mplš:krk
5v552.m	Vof.tran.k.a l.pl.k.a podk.prijem.,koža plnej hrúbke:ob.hr	5v558.6†↔	Vof.tran.k.a l.pl.k-podk.prijemca,perm.n.k.krtct.mplš:pl.a ax
5v552.x↔	Vof.tran.k.a l.pl.k.a podk.prijem.,koža plnej hrúbke:ostatné	5v558.7†↔	Vof.tran.k.a l.pl.k-podk.prijem.,perm.n.k.krtct.mplš:rm.a lak
5v553.4†	Vof.tran.k.a l.pl.k.a podk.prijemca,kompozit.štep:ď.č.hl	5v558.8†↔	Vof.tran.k.a l.pl.k-podk.prijemca,perm.n.k.krtct.mplš:predlak
5v553.5†	Vof.tran.k.a l.pl.k.a podk.prijemca,kompozit.štep:krk	5v558.9†↔	Vof.tran.k.a l.pl.k-podk.prijemca,perm.n.k.krtct.mplš:ruka
5v553.6†↔	Vof.tran.k.a l.pl.k.a podk.prijemca,kompozit.štep:pl.a ax	5v558.a†	Vof.tran.k.a l.pl.k-podk.prijemca,perm.n.k.krtct.mplš:chrbát
5v553.7†↔	Vof.tran.k.a l.pl.k.a podk.prijemca,kompozit.štep:rm.a lak	5v558.b†	Vof.tran.k.a l.pl.k-podk.prijemca,perm.n.k.krtct.mplš:brucho
5v553.8†↔	Vof.tran.k.a l.pl.k.a podk.prijemca,kompozit.štep:predlak	5v558.d†	Vof.tran.k.a l.pl.k-podk.prijemca,perm.n.k.krtct.mplš:glutea
5v553.9†↔	Vof.tran.k.a l.pl.k.a podk.prijemca,kompozit.štep:ruka	5v558.e†↔	Vof.tran.k.a l.pl.k-podk.prijemca,perm.n.k.krtct.mplš:st.a kol
5v553.a†	Vof.tran.k.a l.pl.k.a podk.prijemca,kompozit.štep:hруд	5v558.f†↔	Vof.tran.k.a l.pl.k-podk.prijemca,perm.n.k.krtct.mplš:predkol
5v553.b†	Vof.tran.k.a l.pl.k.a podk.prijemca,kompozit.štep:brucho	5v558.g†↔	Vof.tran.k.a l.pl.k-podk.prijemca,perm.n.k.krtct.mplš:noha
5v553.c†	Vof.tran.k.a l.pl.k.a podk.prijemca,kompozit.štep:in.a gen	5v558.x†	Vof.tran.k.a l.pl.k-podk.prijemca,perm.n.k.krtct.mplš:ostatné
5v553.d†	Vof.tran.k.a l.pl.k.a podk.prijemca,kompozit.štep:glutea	5v559.4†	Vof.tran.k.a l.pl.k-podk.prijem.,perm.n.k.krtct.vplš:os.č.hl
5v553.e†↔	Vof.tran.k.a l.pl.k.a podk.prijemca,kompozit.štep:st.a kol	5v559.5†	Vof.tran.k.a l.pl.k-podk.prijem.,perm.n.k.krtct.vplš:krk
5v553.f†↔	Vof.tran.k.a l.pl.k.a podk.prijemca,kompozit.štep:predkol	5v559.6†↔	Vof.tran.k.a l.pl.k-podk.prijem.,perm.n.k.krtct.vplš:pl.a ax
5v553.g†↔	Vof.tran.k.a l.pl.k.a podk.prijemca,kompozit.štep:noha	5v559.7†↔	Vof.tran.k.a l.pl.k-podk.(p/pl)m.pr:perm.n.k.krtct.vplš:rm.a lak
5v553.h†	Vof.tran.k.a l.pl.k.a podk.prijemca,kompozit.štep:vl.k.hl	5v559.8†↔	Vof.tran.k.a l.pl.k-podk.prijem.,perm.n.k.krtct.vplš:predlak
5v553.j†	Vof.tran.k.a l.pl.k.a podk.prijemca,kompozit.štep:chrbát	5v559.9†↔	Vof.tran.k.a l.pl.k-podk.prijem.,perm.n.k.krtct.vplš:ruka
5v553.k†	Vof.tran.k.a l.pl.k.a podk.prijemca,kompozit.štep:skrótum	5v559.a†	Vof.tran.k.a l.pl.k-podk.prijem.,perm.n.k.krtct.vplš:hr/chrb

5v559.b†	Vol.trans.k.a.l.pl.k-podk.prijem.,perm.n.k.krtct.vplš:brucho	5v560.g↔	Lok.lal.plast.k.a.podk.-pop.a.pol,rozřah.plast:noha
5v559.d†	Vol.trans.k.a.l.pl.k-podk.prijem.,perm.n.k.krtct.vplš:glutea	5v560.x↔	Lok.lal.plast.k.a.podk.-pop.a.pol,rozřah.plast:ostatné
5v559.e†↔	Vol.trans.k.a.l.pl.k-podk.prijem.,perm.n.k.krtct.vplš:st.a.kol	5v561.4	Lok.lal.plas.k.a.podk.-pop.a.pol,posúv-rotač.plast:os.č.hl
5v559.ft↔	Vol.trans.k.a.l.pl.k-podk.prijem.,perm.n.k.krtct.vplš:predkol	5v561.5	Lok.lal.plas.k.a.podk.-pop.a.pol,posúv-rotač.plast:krk
5v559.gt↔	Vol.trans.k.a.l.pl.k-podk.prijem.,perm.n.k.krtct.vplš:noha	5v561.6↔	Lok.lal.plas.k.a.podk.-pop.a.pol,posúv-rotač.plast:pl.a.ax
5v559.x†	Vol.trans.k.a.l.pl.k-podk.prijem.,perm.n.k.krtct.vplš:ostatné	5v561.7↔	Lok.lal.plas.k.a.podk.-pop.a.pol,posúv-rotač.plast:rm.a.lak
5v55a.4†	Vol.trans.k.a.l.pl.k-podk.prijem.,sus.epit.bun.b-kit:os.č.hl	5v561.8↔	Lok.lal.plas.k.a.podk.-pop.a.pol,posúv-rotač.plast:predlak
5v55a.5†	Vol.trans.k.a.l.pl.k-podk.prijem.,sus.epit.bun.b-kit:os.krk	5v561.9↔	Lok.lal.plas.k.a.podk.-pop.a.pol,posúv-rotač.plast:ruka
5v55a.6†↔	Vol.trans.k.a.l.pl.k-podk.prijem.,sus.ep.bun.b-kit:os.pl.a.ax	5v561.a	Lok.lal.plas.k.a.podk.-pop.a.pol,posúv-rotač.plast:hr/chrb
5v55a.7†↔	Vol.trans.k.a.l.pl.k-podk.prijem.,sus.ep.bun.b-kit:os.rm.a.lak	5v561.b	Lok.lal.plas.k.a.podk.-pop.a.pol,posúv-rotač.plast:brucho
5v55a.8†↔	Vol.trans.k.a.l.pl.k-podk.prijem.,sus.epit.bun.b-kit:predlak	5v561.c	Lok.lal.plas.k.a.podk.-pop.a.pol,posúv-rotač.plast:in.a.gen
5v55a.9†↔	Vol.trans.k.a.l.pl.k-podk.prijem.,susp.enz.epit.bun.b-kit:ruka	5v561.d	Lok.lal.plas.k.a.podk.-pop.a.pol,posúv-rotač.plast:glutea
5v55a.a†	Vol.trans.k.a.l.pl.k-podk.prijem.,sus.epit.bun.b-kit:hr/chrb	5v561.e↔	Lok.lal.plas.k.a.podk.-pop.a.pol,posúv-rotač.plast:st.a.kol
5v55a.b†	Vol.trans.k.a.l.pl.k-podk.prijem.,sus.epit.bun.b-kit:brucho	5v561.f↔	Lok.lal.plas.k.a.podk.-pop.a.pol,posúv-rotač.plast:predkol
5v55a.d†	Vol.trans.k.a.l.pl.k-podk.prijem.,sus.epit.bun.b-kit:glutea	5v561.g↔	Lok.lal.plas.k.a.podk.-pop.a.pol,posúv-rotač.plast:noha
5v55a.e†↔	Vol.trans.k.a.l.pl.k-podk.prijem.,sus.epit.bun.b-kit:st.a.kol	5v561.x↔	Lok.lal.plas.k.a.podk.-pop.a.pol,posúv-rotač.plast:ostatné
5v55a.ft↔	Vol.trans.k.a.l.pl.k-podk.prijem.,sus.epit.bun.b-kit:predkol	5v562.4	Lok.lal.plast.k.a.podk.-pop.a.pol,transpoz.č.plast:os.č.hl
5v55a.gt↔	Vol.trans.k.a.l.pl.k-podk.prijem.,susp.enz.epit.bun.b-kit:noha	5v562.5	Lok.lal.plast.k.a.podk.-pop.a.pol,transpoz.č.plast:krk
5v55a.x†	Vol.trans.k.a.l.pl.k-podk.prijem.,susp.enz.epit.bun.b-kit:ostatné	5v562.6↔	Lok.lal.plast.k.a.podk.-pop.a.pol,transpoz.č.plast:pl.a.ax
5v55b.4†	Vol.trans.k.a.l.pl.k-podk.prijem.,sus.ep.bun.l-t.r.p:os.č.hl	5v562.7↔	Lok.lal.plast.k.a.podk.-pop.a.pol,transpoz.plast:ram,lakeť
5v55b.5†	Vol.trans.k.a.l.pl.k-podk.prijem.,sus.ep.bun.l-t.r.p:krk	5v562.8↔	Lok.lal.plast.k.a.podk.-pop.a.pol,transpoz.č.plast:predlak
5v55b.6†↔	Vol.trans.k.a.l.pl.k-podk.prijem.,sus.ep.bun.l-t.r.p:pl.a.ax	5v562.9↔	Lok.lal.plast.k.a.podk.-pop.a.pol,transpoz.č.plast:ruka
5v55b.7†↔	Vol.trans.k.a.l.pl.k-podk.prijem.,sus.ep.bun.l-t.r.p:rm.a.lak	5v562.a	Lok.lal.plast.k.a.podk.-pop.a.pol,transpoz.č.plast:hr/chrb
5v55b.8†↔	Vol.trans.k.a.l.pl.k-podk.prijem.,sus.ep.bun.l-t.r.p:predlak	5v562.b	Lok.lal.plast.k.a.podk.-pop.a.pol,transpoz.č.plast:brucho
5v55b.9†↔	Vol.trans.k.a.l.pl.k-podk.prijem.,sus.ep.bun.l-t.r.p:ruka	5v562.c	Lok.lal.plast.k.a.podk.-pop.a.pol,transpoz.č.plast:in.a.gen
5v55b.a†	Vol.trans.k.a.l.pl.k-podk.prijem.,sus.ep.bun.l-t.r.p:hr/chrb	5v562.d	Lok.lal.plast.k.a.podk.-pop.a.pol,transpoz.č.plast:glutea
5v55b.b†	Vol.trans.k.a.l.pl.k-podk.prijem.,sus.ep.bun.l-t.r.p:brucho	5v562.e↔	Lok.lal.plast.k.a.podk.-pop.a.pol,transpoz.č.plast:st.a.kol
5v55b.d†	Vol.trans.k.a.l.pl.k-podk.prijem.,sus.ep.bun.l-t.r.p:in.glutea	5v562.f↔	Lok.lal.plast.k.a.podk.-pop.a.pol,transpoz.č.plast:predkol
5v55b.e†↔	Vol.trans.k.a.l.pl.k-podk.prijem.,sus.ep.bun.l-t.r.p:st.a.kol	5v562.g↔	Lok.lal.plast.k.a.podk.-pop.a.pol,transpoz.č.plast:noha
5v55b.ft↔	Vol.trans.k.a.l.pl.k-podk.prijem.,sus.ep.bun.l-t.r.p:predkol	5v562.x↔	Lok.lal.plast.k.a.podk.-pop.a.pol,transp.plast:ostatné
5v55b.gt↔	Vol.trans.k.a.l.pl.k-podk.prijem.,sus.ep.bun.l-t.r.p:noha	5v563.4	Lok.l.pl.k.a.podk.(pp/pl),transpoz.ostrov-lal.pl:os.č.hl
5v55b.x†	Vol.trans.k.a.l.pl.k-podk.prijem.,sus.ep.bun.l-t.r.p:ostatné	5v563.5	Lok.l.pl.k.a.podk.(pp/pl),transpoz.ostrov-lal.pl:krk
5v55c.4†	Vol.trans.k.a.l.pl.k-podk.prijem.,perm.n.ma.nh.k.mplš:os.č.hl	5v563.6↔	Lok.l.pl.k.a.podk.(pp/pl),transpoz.ostrov-lal.pl:pl.a.ax
5v55c.5†	Vol.trans.k.a.l.pl.k-podk.prijem.,perm.n.ma.nh.k.mplš:krk	5v563.7↔	Lok.l.pl.k.a.podk.(pp/pl),transpoz.ostrov-lal.pl:rm.a.lak
5v55c.6†↔	Vol.trans.k.a.l.pl.k-podk.prijem.,perm.n.ma.nh.k.mplš:pl.a.ax	5v563.8↔	Lok.l.pl.k.a.podk.(pp/pl),transpoz.ostrov-lal.pl:predlak
5v55c.7†↔	Vol.trans.k.a.l.pl.k-podk.prijem.,perm.n.ma.nh.k.mplš:rm.a.lak	5v563.9↔	Lok.l.pl.k.a.podk.(pp/pl),transpoz.ostrov-lal.pl:ruka
5v55c.8†↔	Vol.trans.k.a.l.pl.k-podk.prijem.,perm.n.ma.nh.k.mplš:predlak	5v563.a	Lok.l.pl.k.a.podk.(pp/pl),transpoz.ostrov-lal.pl:hr/chrb
5v55c.9†↔	Vol.trans.k.a.l.pl.k-podk.prijem.,perm.n.ma.nh.k.mplš:ruka	5v563.b	Lok.l.pl.k.a.podk.(pp/pl),transpoz.ostrov-lal.pl:brucho
5v55c.a†	Vol.trans.k.a.l.pl.k-podk.prijem.,perm.n.ma.nh.k.mplš:hr/chrb	5v563.c	Lok.l.pl.k.a.podk.(pp/pl),transpoz.ostrov-lal.pl:in.a.gen
5v55c.b†	Vol.trans.k.a.l.pl.k-podk.prijem.,perm.n.ma.nh.k.mplš:brucho	5v563.d	Lok.l.pl.k.a.podk.(pp/pl),transpoz.ostrov-lal.pl:glutea
5v55c.d†	Vol.trans.k.a.l.pl.k-podk.prijem.,perm.n.ma.nh.k.mplš:glutea	5v563.e↔	Lok.l.pl.k.a.podk.(pp/pl),transpoz.ostrov-lal.pl:st.a.kol
5v55c.e†↔	Vol.trans.k.a.l.pl.k-podk.prijem.,perm.n.ma.nh.k.mplš:st.a.kol	5v563.f↔	Lok.l.pl.k.a.podk.(pp/pl),transpoz.ostrov-lal.pl:predkol
5v55c.ft↔	Vol.trans.k.a.l.pl.k-podk.prijem.,perm.n.ma.nh.k.mplš:predkol	5v563.g↔	Lok.l.pl.k.a.podk.(pp/pl),transpoz.ostrov-lal.pl:noha
5v55c.gt↔	Vol.trans.k.a.l.pl.k-podk.prijem.,perm.n.ma.nh.k.mplš:noha	5v563.x↔	Lok.l.pl.k.a.podk.(pp/pl),transpoz.ostrov-lal.pl:ostatné
5v55c.x†	Vol.trans.k.a.l.pl.k-podk.prijem.,perm.n.ma.nh.k.mplš:ostatné	5v564.4	Lok.l.pl.k.a.podk.(pp/pl),transpoz.č.Z-plast:os.č.hl
5v55d.4†	Vol.trans.k.a.l.pl.k-podk.prijem.,perm.n.ma.nh.k.vplš:os.č.hl	5v564.5	Lok.l.pl.k.a.podk.(pp/pl),transpoz.č.Z-plast:krk
5v55d.5†	Vol.trans.k.a.l.pl.k-podk.prijem.,perm.n.ma.nh.k.vplš:krk	5v564.6↔	Lok.l.pl.k.a.podk.(pp/pl),transpoz.č.Z-plast:plece,axila
5v55d.6†↔	Vol.trans.k.a.l.pl.k-podk.prijem.,perm.n.ma.nh.k.vplš:pl.a.ax	5v564.7↔	Lok.l.pl.k.a.podk.(pp/pl),transpoz.č.Z-plast:rm.a.lak
5v55d.7†↔	Vol.trans.k.a.l.pl.k-podk.prijem.,perm.n.ma.nh.k.vplš:rm.a.lak	5v564.8↔	Lok.l.pl.k.a.podk.(pp/pl),transpoz.č.Z-plast:predlak
5v55d.8†↔	Vol.trans.k.a.l.pl.k-podk.prijem.,perm.n.ma.nh.k.vplš:predlak	5v564.9↔	Lok.l.pl.k.a.podk.(pp/pl),transpoz.č.Z-plast:ruka
5v55d.9†↔	Vol.trans.k.a.l.pl.k-podk.prijem.,perm.n.ma.nh.k.vplš:ruka	5v564.a	Lok.l.pl.k.a.podk.(pp/pl),transpoz.č.Z-plast:hr/chrb
5v55d.a†	Vol.trans.k.a.l.pl.k-podk.prijem.,perm.n.ma.nh.k.vplš:hr/chrb	5v564.b	Lok.l.pl.k.a.podk.(pp/pl),transpoz.č.Z-plast:brucho
5v55d.b†	Vol.trans.k.a.l.pl.k-podk.prijem.,perm.n.ma.nh.k.vplš:brucho	5v564.c	Lok.l.pl.k.a.podk.(pp/pl),transpoz.č.Z-plast:ing.a.gen
5v55d.d†	Vol.trans.k.a.l.pl.k-podk.prijem.,perm.n.ma.nh.k.vplš:glutea	5v564.d	Lok.l.pl.k.a.podk.(pp/pl),transpoz.č.Z-plast:glutea
5v55d.e†↔	Vol.trans.k.a.l.pl.k-podk.prijem.,perm.n.ma.nh.k.vplš:st.a.kol	5v564.e↔	Lok.l.pl.k.a.podk.(pp/pl),transpoz.č.Z-plast:st.a.kol
5v55d.ft↔	Vol.trans.k.a.l.pl.k-podk.prijem.,perm.n.ma.nh.k.vplš:predkol	5v564.f↔	Lok.l.pl.k.a.podk.(pp/pl),transpoz.č.Z-plast:predkol
5v55d.gt↔	Vol.trans.k.a.l.pl.k-podk.prijem.,perm.n.ma.nh.k.vplš:noha	5v564.g↔	Lok.l.pl.k.a.podk.(pp/pl),transpoz.č.Z-plast:noha
5v55d.x†	Vol.trans.k.a.l.pl.k-podk.prijem.,perm.n.ma.nh.k.vplš:ostatné	5v564.x↔	Lok.l.pl.k.a.podk.(pp/pl),transp.plas.Z-plas:ostatné
5v560.4	Lok.lal.plast.k.a.podk.-pop.a.pol,rozřah.plast:os.č.hl	5v565.4	Lok.l.pl.k.a.podk.(pp/pl),transpoz.č.W-plast:os.č.hl
5v560.5	Lok.lal.plast.k.a.podk.-pop.a.pol,rozřah.plast:krk	5v565.5	Lok.l.pl.k.a.podk.(pp/pl),transpoz.č.W-plast:krk
5v560.6↔	Lok.lal.plast.k.a.podk.-pop.a.pol,rozřah.plast:pl.a.ax	5v565.6↔	Lok.l.pl.k.a.podk.(pp/pl),transpoz.č.W-plast:pl.a.ax
5v560.7↔	Lok.lal.plast.k.a.podk.-pop.a.pol,rozřah.plast:rm.a.lak	5v565.7↔	Lok.l.pl.k.a.podk.(pp/pl),transpoz.č.W-plast:ram.a.lak
5v560.8↔	Lok.lal.plast.k.a.podk.-pop.a.pol,rozřah.plast:predlak	5v565.8↔	Lok.l.pl.k.a.podk.(pp/pl),transpoz.č.W-plast:predlak
5v560.9↔	Lok.lal.plast.k.a.podk.-pop.a.pol,rozřah.plast:ruka	5v565.9↔	Lok.l.pl.k.a.podk.(pp/pl),transpoz.č.W-plast:ruka
5v560.a	Lok.lal.plast.k.a.podk.-pop.a.pol,rozřah.plast:hr/chrb	5v565.a	Lok.l.pl.k.a.podk.(pp/pl),transpoz.č.W-plast:hr/chrb
5v560.b	Lok.lal.plast.k.a.podk.-pop.a.pol,rozřah.plast:brucho	5v565.b	Lok.l.pl.k.a.podk.(pp/pl),transpoz.č.W-plast:brucho
5v560.c	Lok.lal.plast.k.a.podk.-pop.a.pol,rozřah.plast:ing.v.a.gen	5v565.d	Lok.l.pl.k.a.podk.(pp/pl),transpoz.č.W-plast:glutea
5v560.d	Lok.lal.plast.k.a.podk.-pop.a.pol,rozřah.plast:glutea	5v565.e↔	Lok.l.pl.k.a.podk.(pp/pl),transpoz.č.W-plast:st.a.kol
5v560.e↔	Lok.lal.plast.k.a.podk.-pop.a.pol,rozřah.plast:st.a.kol	5v565.f↔	Lok.l.pl.k.a.podk.(pp/pl),transpoz.č.W-plast:predkol
5v560.f↔	Lok.lal.plast.k.a.podk.-pop.a.pol,rozřah.plast:predkol	5v565.g↔	Lok.l.pl.k.a.podk.(pp/pl),transpoz.č.W-plast:noha

5v565.x↔	Lok.l.pl.k.a podk.(pp/pl);transpozic.W-plast:ostatné	5v584.x	Revizia voľ.transpl.kože (pp/pl):ostatné
5v570.4	Kombi.lalok.plastiky na koži a podkož.(pp/pl):os.č.hl	5v585.0	Revizia lokál.lalok.plas.kože(pp/pl):pery
5v570.5	Kombi.lalok.plastiky na koži a podkož.(pp/pl):krk	5v585.1	Revizia lokál.lalok.plas.kože(pp/pl):nos
5v570.6↔	Kombi.lalok.plastiky na koži a podkož.(pp/pl):plece,axila	5v585.2↔	Revizia lokál.lalok.plas.kože(pp/pl):ucho
5v570.7↔	Kombi.lalok.plastiky na koži a podkož.(pp/pl):ram.a lak	5v585.3↔	Revizia lokál.lalok.plas.kože(pp/pl):oč.v
5v570.8↔	Kombi.lalok.plastiky na koži a podkož.(pp/pl):predlak	5v585.4	Revizia lokál.lalok.plas.kože(pp/pl):os.č.hl
5v570.9↔	Kombi.lalok.plastiky na koži a podkož.(pp/pl):ruka	5v585.5	Revizia lokál.lalok.plas.kože(pp/pl):krk
5v570.a	Kombi.lalok.plastiky na koži a podkož.(pp/pl):hr/chrb	5v585.6↔	Revizia lokál.lalok.plas.kože(pp/pl):pl.a ax
5v570.b	Kombi.lalok.plastiky na koži a podkož.(pp/pl):brucho	5v585.7↔	Revizia lokál.lalok.plas.kože(pp/pl):rm.a lak
5v570.d	Kombi.lalok.plastiky na koži a podkož.(pp/pl):glutea	5v585.8↔	Revizia lokál.lalok.plas.kože(pp/pl):predlak
5v570.e↔	Kombi.lalok.plast.a voľ.transplantátu kože (pp/pl):pl.a ax	5v585.9↔	Revizia lokál.lalok.plas.kože(pp/pl):ruka
5v570.f↔	Kombi.lalok.plastiky na koži a podkož.(pp/pl):predkol	5v585.a	Revizia lokál.lalok.plas.kože(pp/pl):hr/chrb
5v570.g↔	Kombi.lalok.plastiky na koži a podkož.(pp/pl):noha	5v585.b	Revizia lokál.lalok.plas.kože(pp/pl):brucho
5v570.x↔	Kombi.lalok.plastiky na koži a podkož.(pp/pl):ostatné	5v585.c	Revizia lokál.lalok.plas.kože(pp/pl):in.a gen
5v571.4	Kombi.lalok.plast.a voľ.transplantátu kože (pp/pl):os.č.hl	5v585.d	Revizia lokál.lalok.plas.kože(pp/pl):glutea
5v571.5	Kombi.lalok.plast.a voľ.transplantátu kože (pp/pl):krk	5v585.e↔	Revizia lokál.lalok.plas.kože(pp/pl):st.a kol
5v571.6↔	Kombi.lalok.plast.a voľ.transplantátu kože (pp/pl):pl.a ax	5v585.f↔	Revizia lokál.lalok.plas.kože(pp/pl):predkol.
5v571.7↔	Kombi.lalok.plast.a voľ.transplantátu kože (pp/pl):rm.a lak	5v585.g↔	Revizia lokál.lalok.plas.kože(pp/pl):noha
5v571.8↔	Kombi.lalok.plast.a voľ.transplantátu kože (pp/pl):predlak	5v585.x↔	Revizia lokál.lalok.plas.kože(pp/pl):ost.
5v571.9↔	Kombi.lalok.plast.a voľ.transplantátu kože (pp/pl):ruka	5v586.0	Revizia stopk.region.laloku kož.plast.(pp/pl):pery
5v571.a	Kombi.lalok.plast.a voľ.transplantátu kože (pp/pl):hr/chrb	5v586.1	Revizia stopk.region.laloku kož.plast.(pp/pl):nos
5v571.b	Kombi.lalok.plast.a voľ.transplantátu kože (pp/pl):brucho	5v586.2↔	Revizia stopk.region.laloku kož.plast.(pp/pl):ucho
5v571.d	Kombi.lalok.plast.k.a podk.(pp/pl):st.reg.lal.so vzd.lal:krk	5v586.3↔	Revizia stopk.region.laloku kož.plast.(pp/pl):oč.viečk
5v571.e↔	Kombi.lalok.plast.a voľ.transplantátu kože (pp/pl):st.a kol	5v586.4	Revizia stopk.region.laloku kož.plast.(pp/pl):ost.č.hl
5v571.f↔	Kombi.lalok.plast.a voľ.transplantátu kože (pp/pl):predkol	5v586.5	Revizia stopk.region.laloku kož.plast.(pp/pl):krk
5v571.g↔	Kombi.lalok.plast.a voľ.transplantátu kože (pp/pl):noha	5v586.6↔	Revizia stopk.region.laloku kož.plast.(pp/pl):plec.axi
5v571.x↔	Kombi.lalok.plast.a voľ.transplantátu kože (pp/pl):ostatné	5v586.7↔	Revizia stopk.region.laloku kož.plast.(pp/pl):ram,laket
5v572.4	Komb.l.plast.k.a podk.(pp/pl):st.reg.lal.so vzd.lal:os.č.hl	5v586.8↔	Revizia stopk.region.laloku kož.plast.(pp/pl):predlakt
5v572.5	Komb.lal.plast.k.a podk.(pp/pl):st.reg.lal.so vzd.lal:krk	5v586.9↔	Revizia stopk.region.laloku kož.plast.(pp/pl):ruka
5v572.6↔	Komb.l.plast.k.a podk.(pp/pl):st.reg.lal.so vzd.lal:pl.a ax	5v586.a	Revizia stopk.region.laloku kož.plast.(pp/pl):hr.st./chr
5v572.7↔	Komb.lal.pl.k.a podk.(pp/pl):st.reg.lal.so vzd.lal:rm.a lak	5v586.b	Revizia stopk.region.laloku kož.plast.(pp/pl):brucho
5v572.8↔	Komb.lal.plast.k.a podk.(pp/pl):st.reg.lal.so vzd.lal:predlak	5v586.c	Revizia stopk.region.laloku kož.plast.(pp/pl):ingv.gen
5v572.9↔	Komb.lal.plast.k.a podk.(pp/pl):st.reg.lal.so vzd.lal:ruka	5v586.d	Revizia stopk.region.laloku kož.plast.(pp/pl):glut.obl
5v572.a	Komb.l.plast.k.a podk.(pp/pl):st.reg.lal.so vzd.lal:hr/chrb	5v586.e↔	Revizia stopk.region.laloku kož.plast.(pp/pl):steh.kol
5v572.b	Komb.l.plast.k.a podk.(pp/pl):st.reg.lal.so vzd.lal:brucho	5v586.f↔	Revizia stopk.region.laloku kož.plast.(pp/pl):predkol
5v572.d	Komb.lal.plast.k.a podk.(pp/pl):st.reg.lal.so vzd.lal:glutea	5v586.g↔	Revizia stopk.region.laloku kož.plast.(pp/pl):noha
5v572.e↔	Komb.lal.pl.k.a podk.(pp/pl):st.reg.lal.so vzd.lal:st.a kol	5v586.x↔	Revizia stopk.region.laloku kož.plast.(pp/pl):ost.
5v572.f↔	Komb.l.plast.k.a podk.(pp/pl):st.reg.lal.so vzd.lal:predkol	5v587.0	Revizia stopk.vzdial.laloku kož.plast.(pp/pl):pery
5v572.g↔	Komb.lal.plast.k.a podk.(pp/pl):st.reg.lal.so vzd.lal:noha	5v587.1	Revizia stopk.vzdial.laloku kož.plast.(pp/pl):nos
5v572.x↔	Komb.pl.zák.-k.a podk.(pp/pl):st.reg.lal.so vzd.lal:ostatné	5v587.2↔	Revizia stopk.vzdial.laloku kož.plast.(pp/pl):ucho
5v573.4	Komb.l.plas.k.a podk.(pp/pl):st.r.lal,vz.l.a v.tr.k:os.č.hl	5v587.3↔	Revizia stopk.vzdial.laloku kož.plast.(pp/pl):oč.viečko
5v573.5	Komb.l.plas.k.a podk.(pp/pl):st.r.lal,vz.l.a v.tr.k:krk	5v587.4	Revizia stopk.vzdial.laloku kož.plast.(pp/pl):ost.č.hl
5v573.6↔	Komb.l.plas.k.a podk.(pp/pl):st.r.lal,vz.l.a v.tr.k:pl.a ax	5v587.5	Revizia stopk.vzdial.laloku kož.plast.(pp/pl):krk
5v573.7↔	Komb.l.plas.k.a podk.(pp/pl):st.r.lal,vz.l.a v.tr.k:rm.a lak	5v587.6↔	Revizia stopk.vzdial.laloku kož.plast.(pp/pl):plece,axi
5v573.8↔	Komb.l.plas.k.a podk.(pp/pl):st.r.lal,vz.l.a v.tr.k:predlak	5v587.7↔	Revizia stopk.vzdial.laloku kož.plast.(pp/pl):ram,lake
5v573.9↔	Komb.l.plas.k.a podk.(pp/pl):st.r.lal,vz.l.a v.tr.k:ruka	5v587.8↔	Revizia stopk.vzdial.laloku kož.plast.(pp/pl):predlakt
5v573.a	Komb.l.plas.k.a podk.(pp/pl):st.r.lal,vz.l.a v.tr.k:hr/chrb	5v587.9↔	Revizia stopk.vzdial.laloku kož.plast.(pp/pl):ruka
5v573.b	Komb.l.plas.k.a podk.(pp/pl):st.r.lal,vz.l.a v.tr.k:brucho	5v587.a	Revizia stopk.vzdial.laloku kož.plast.(pp/pl):hr.st.al.ch
5v573.d	Komb.l.plas.k.a podk.(pp/pl):st.r.lal,vz.l.a v.tr.k:glutea	5v587.b	Revizia stopk.vzdial.laloku kož.plast.(pp/pl):br.obl.
5v573.e↔	Komb.l.plas.k.a podk.(pp/pl):st.r.lal,vz.l.a v.tr.k:st.a kol	5v587.c	Revizia stopk.vzdial.laloku kož.plast.(pp/pl):ing.gen.
5v573.f↔	Komb.l.plas.k.a podk.(pp/pl):st.r.lal,vz.l.a v.tr.k:predkol	5v587.d	Revizia stopk.vzdial.laloku kož.plast.(pp/pl):glut.ob
5v573.g↔	Komb.l.plas.k.a podk.(pp/pl):st.r.lal,vz.l.a v.tr.k:noha	5v587.e↔	Revizia stopk.vzdial.laloku kož.plast.(pp/pl):steh,koleno
5v573.x↔	Komb.l.plas.k.a podk.(pp/pl):st.r.lal,vz.l.a v.tr.k:ostatné	5v587.f↔	Revizia stopk.vzdial.laloku kož.plast.(pp/pl):predkole
5v584.0	Revizia voľ.transpl.kože (pp/pl):pery	5v587.g↔	Revizia stopk.vzdial.laloku kož.plast.(pp/pl):noha
5v584.1	Revizia voľ.transpl.kože (pp/pl):nos	5v587.x	Revizia stopk.vzdial.laloku kož.plast.(pp/pl):ost.
5v584.2↔	Revizia voľ.transpl.kože (pp/pl):ucho	5v588.0	Revizia voľ.lal-mikrovask.anast.kož.plast.(pp/pl):pery
5v584.3↔	Revizia voľ.transplantátu kože (pp/pl):oč.v	5v588.1	Revizia voľ.lal-mikrovask.anast.kož.plast.(pp/pl):nos
5v584.4	Revizia voľ.transpl.kože (pp/pl):ost.č.hl	5v588.2↔	Revizia voľ.lal-mikrovask.anast.kož.plast.(pp/pl):ucho
5v584.5	Revizia voľného transpl.kože (pp/pl):krk	5v588.3↔	Revizia voľ.lal-mikrovask.anast.kož.plast.(pp/pl):oč.viečk
5v584.6↔	Revizia voľ.transpl.kože (pp/pl):pl.a ax	5v588.4	Revizia voľ.lal-mikrovask.anast.kož.plast.(pp/pl):ost.č.hl
5v584.7↔	Revizia voľ.transpl.kože (pp/pl):rm.a lak	5v588.5	Revizia voľ.lal-mikrovask.anast.kož.plast.(pp/pl):krk
5v584.8↔	Revizia voľ.transpl.kože (pp/pl):predlak	5v588.6↔	Revizia voľ.lal-mikrovask.anast.kož.plast.(pp/pl):ple,axi
5v584.9↔	Revizia voľ.transpl.kože (pp/pl):ruka	5v588.7↔	Revizia voľ.lal-mikrovask.anast.kož.plast.(pp/pl):ra,lak
5v584.a	Revizia voľ.transpl.kože (pp/pl):hr/chrb	5v588.8↔	Rev.vol.lal-mikrovask.anast.kož.plast.(pp/pl):predlakt
5v584.b	Revizia voľ.transpl.kože (pp/pl):brucho	5v588.9↔	Revizia voľ.lal-mikrovask.anast.kož.plast.(pp/pl):ruka
5v584.c	Revizia voľ.transpl.kože (pp/pl):in.a gen	5v588.a	Revizia voľ.lal-mikrovask.anast.kož.plast.(pp/pl):hr.st,chr
5v584.d	Revizia voľ.transpl.kože (pp/pl):glutea	5v588.b	Revizia voľ.lal-mikrovask.anast.kož.plast.(pp/pl):br.obl
5v584.e↔	Revizia voľ.transpl.kože (pp/pl):st.a kol	5v588.c	Rev.vol.lal-mikrovask.anast.kož.plast.(pp/pl):ingv.,genit
5v584.f↔	Revizia voľ.transpl.kože (pp/pl):predkol	5v588.d	Revizia voľ.lal-mikrovask.anast.kož.plast.(pp/pl):glut.
5v584.g↔	Revizia voľ.transpl.kože (pp/pl):noha	5v588.e↔	Revizia voľ.lal-mikrovask.anast.kož.plast.(pp/pl):steh,kol

5v588.f↔ Revízia voľ.lal-mikrovask.anast.kož.plast.(pp/pl):predkol  
 5v588.g↔ Revízia voľ.lal-mikrovask.anast.kož.plast.(pp/pl):noha

5v588.x Revízia voľ.lal-mikrovask.anast.kož.plast.(pp/pl):ost.

## Výkon Y02-4

5p521 Čiastočná amputácia penisu  
 5p522 Totálna amputácia penisu  
 5p523 Emaskulinizácia penisu  
 5t920↔ Amputácia intertorakoskopulárna  
 5t921↔ Exartikulácia v ramennom kĺbe  
 5t922↔ Amputácia v oblasti ramena  
 5t923↔ Exartikulácia v laktovom kĺbe  
 5t924↔ Amputácia v oblasti predlaktia  
 5t92x↔ Amputácia a exartikulácia hornej končatiny, ostatné  
 5t930↔ Exartikulácia v oblasti zápästia  
 5t931↔ Amputácia v oblasti zápästia  
 5t932↔ Amputácia v oblasti strednej ruky  
 5t933↔ Amputácia prsta ruky  
 5t934↔ Amputácia prsta s kožnou alebo svalovou plastikou  
 5t935↔ Exartikulácia prsta ruky  
 5t936↔ Exartikulácia prsta ruky s kožnou/svalovou plastikou  
 5t937↔ Egalizácia ruky resekciami 5.lúča  
 5t938↔ Egalizácia ruky resekciami 2.lúča  
 5t939↔ Egalizácia ruky resekciami 3. a 4.lúča  
 5t93a↔ Amputácia transmetakarpálne  
 5t93x↔ Amputácia a exartikulácia ruky, ostatné  
 5t940↔ Hemipelvektómia  
 5t941↔ Nekompletná hemipelvektómia  
 5t942↔ Exartikulácia v bedrovom kĺbe  
 5t943↔ Amputácia v oblasti stehna  
 5t944↔ Amputácia v oblasti proximálneho stehna  
 5t945↔ Amputácia v oblasti stredného a distálneho stehna  
 5t946↔ Amputácia v oblasti kolena  
 5t947↔ Exartikulácia kolena  
 5t948↔ Amputácia v oblasti predkolenia  
 5t949↔ Amputácia v oblasti proximálneho predkolenia  
 5t94a↔ Amputácia v oblasti stredného predkolenia  
 5t94x↔ Amputácia a exartikulácia v obl.DK,ost.

5t950↔ Amputácia v oblasti distál.predkolenia podľa Syme  
 5t951↔ Amputácia v oblasti chodidla  
 5t952↔ Amputácia v oblasti chodidla podľa Spitzky  
 5t953↔ Amputácia v oblasti chodidla podľa Pirogoff  
 5t954↔ Amputácia v oblasti chodidla podľa Chopart  
 5t955↔ Amputácia v oblasti strednej chodidla podľa Lisfranc  
 5t956↔ Amputácia transmetatarsálne  
 5t957↔ Amputácia prstov nohy  
 5t958↔ Amputácia lúčov  
 5t95x↔ Amputácia a exartikulácia chodidla, ostatné  
 5v551.1 Voľ.tran.k.a l.pl.k.a podk.prijemca,kož.štep:nos  
 5v552.1 Voľ.tran.k.a l.pl.k.a podk.prijem.,koža plnej hrúbky:pery  
 5v553.1 Voľ.tran.k.a l.pl.k.a podk.prijemca,kompozit.štep:nos  
 5v555.1 Voľ.tran.k.a l.pl.k.a podk.prijemca,stopk.reg.lal:nos  
 5v556.1 Voľ.tran.k.a l.pl.k.a podk.prijemca,stopk.vzdial.lal:nos  
 5v557.1 Voľ.tran.k.a l.pl.k.a podk.prijemca,mgft-Meek:nos  
 5v558.1 Voľ.tran.k.a l.pl.k-podk.prijemca,perm.n.k.krtct.mplš:nos  
 5v559.1 Voľ.tran.k.a l.pl.k-podk.prijem.,perm.n.k.krtct.vplš:nos  
 5v55a.1 Voľ.tran.k.a l.pl.k-podk.prijem.,suspens.epit.bun.b-kit:nos  
 5v55b.1 Voľ.tran.k.a l.pl.k-podk.prijem.,sus.ep.bun.l-t rýchly.prip:nos  
 5v55c.1 Voľ.tran.k.a l.pl.k-podk.prijem.,perm.n.ma.nh.k.mplš:nos  
 5v55d.1 Voľ.tran.k.a l.pl.k-podk.prijem.,perm.n.ma.nh.k.vplš:nos  
 5v560.1 Lok.lal.plast.k.a podk.-pop.a pol,rozt'ah.plast:nos  
 5v561.1 Lok.lal.plas.k.a podk.-pop.a pol,posúv-rotáč.plast:nos  
 5v562.1 Lok.lal.plast.k.a podk.-pop.a pol,transpozic.plast:nos  
 5v563.1 Lok.l.pl.k.a podk.(pp/pl),transpoz.ostrov-lal.pl:nos  
 5v564.1 Lok.l.pl.k.a podk.(pp/pl),transpozic.Z-plast:nos  
 5v565.1 Lok.l.pl.k.a podk.(pp/pl),transpozic.W-plast:nos  
 5v570.1 Kombi.lalok.plastiky na koži a podkož.(pp/pl):nos  
 5v571.1 Kombi.lalok.plast.a voľ.transplantátu kože (pp/pl):nos  
 5v572.1 Komb.lal.plast.k.a podk.(pp/pl):st.reg.lal.so vzd.lal:nos  
 5v573.1 Komb.l.plas.k.a podk.(pp/pl):st.r.lal,vz.l.a v.tr.k:nos

## Výkon Y02-5

5v535.0 Doč.pokr.mäk.č.-pop.a pol:alog.transpl.k.,vploš:pery  
 5v535.1 Doč.pokr.mäk.č.-pop.a pol:alog.transpl.k.,vploš:nos  
 5v535.2↔ Doč.pokr.mäk.č.-pop.a pol:alog.transpl.k.,vploš:ucho  
 5v535.3↔ Doč.pokr.mäk.č.-pop.a pol:alog.transpl.k.,vploš:oč.v  
 5v535.4 Doč.pokr.mäk.č.-pop.a pol:alog.transpl.k.,vploš:os.č.hl  
 5v535.5 Doč.pokr.mäk.č.-pop.a pol:alog.transpl.k.,vploš:krk  
 5v535.6↔ Doč.pokr.mäk.č.-pop.a pol:alog.transpl.k.,vploš:pl.a ax  
 5v535.7↔ Doč.pokr.mäk.č.-pop.a pol:alog.transpl.k.,vploš:rm.a ax  
 5v535.8↔ Doč.pokr.mäk.č.-pop.a pol:alog.transpl.k.,vploš:predlak  
 5v535.9↔ Doč.pokr.mäk.č.-pop.a pol:alog.transpl.k.,vploš:ruka  
 5v535.a Doč.pokr.mäk.č.-pop.a pol:alog.transpl.k.,vploš:hr/hrb  
 5v535.b Doč.pokr.mäk.č.-pop.a pol:alog.transpl.k.,vploš:brucho  
 5v535.c Doč.pokr.mäk.č.-pop.a pol:alog.transpl.k.,vploš:ing.a gen  
 5v535.d Doč.pokr.mäk.č.-pop.a pol:alog.transpl.k.,vploš:glutea  
 5v535.e↔ Doč.pokr.mäk.č.-pop.a pol:alog.transpl.k.,vploš:st.a kol  
 5v535.f↔ Doč.pokr.mäk.č.-pop.a pol:alog.transpl.k.,vploš:predkol  
 5v535.g↔ Doč.pokr.mäk.č.-pop.a pol:alog.transpl.k.,vploš:noha  
 5v535.x↔ Doč.pokr.mäk.č.-pop.a pol:alog.transpl.k.,vploš:ost  
 5v558.0‡ Voľ.tran.k.a l.pl.k-podk.prijemca,perm.n.k.krtct.mplš:pery  
 5v558.1 Voľ.tran.k.a l.pl.k-podk.prijemca,perm.n.k.krtct.mplš:nos  
 5v558.2↔ Voľ.tran.k.a l.pl.k-podk.prijemca,perm.n.k.krtct.mplš:ucho  
 5v558.3↔ Voľ.tran.k.a l.pl.k-podk.prijemca,perm.n.k.krtct.mplš:oč.v  
 5v558.4‡ Voľ.tran.k.a l.pl.k-podk.prijemca,perm.n.k.krtct.mplš:d.č.hl  
 5v558.5‡ Voľ.tran.k.a l.pl.k-podk.prijemca,perm.n.k.krtct.mplš:krk  
 5v558.6‡↔ Voľ.tran.k.a l.pl.k-podk.prijemca,perm.n.k.krtct.mplš:pl.a ax  
 5v558.7‡↔ Voľ.tran.k.a l.pl.k-podk.prijem.,perm.n.k.krtct.mplš:rm.a lak  
 5v558.8‡↔ Voľ.tran.k.a l.pl.k-podk.prijemca,perm.n.k.krtct.mplš:predlak

5v558.9‡↔ Voľ.tran.k.a l.pl.k-podk.prijemca,perm.n.k.krtct.mplš:ruka  
 5v558.a‡ Voľ.tran.k.a l.pl.k-podk.prijemca,perm.n.k.krtct.mplš:hrbát  
 5v558.b‡ Voľ.tran.k.a l.pl.k-podk.prijemca,perm.n.k.krtct.mplš:brucho  
 5v558.c‡ Voľ.tran.k.a l.pl.k-podk.prijemca,perm.n.k.krtct.mplš:in.gen  
 5v558.d‡ Voľ.tran.k.a l.pl.k-podk.prijemca,perm.n.k.krtct.mplš:glutea  
 5v558.e‡↔ Voľ.tran.k.a l.pl.k-podk.prijemca,perm.n.k.krtct.mplš:st.a kol  
 5v558.f‡↔ Voľ.tran.k.a l.pl.k-podk.prijemca,perm.n.k.krtct.mplš:predkol  
 5v558.g‡↔ Voľ.tran.k.a l.pl.k-podk.prijemca,perm.n.k.krtct.mplš:noha  
 5v558.x‡ Voľ.tran.k.a l.pl.k-podk.prijemca,perm.n.k.krtct.mplš:ostatné  
 5v559.0‡ Voľ.tran.k.a l.pl.k-podk.prijem.,perm.n.k.krtct.vplš:pery  
 5v559.1 Voľ.tran.k.a l.pl.k-podk.prijem.,perm.n.k.krtct.vplš:nos  
 5v559.2↔ Voľ.tran.k.a l.pl.k-podk.prijem.,perm.n.k.krtct.vplš:ucho  
 5v559.3↔ Voľ.tran.k.a l.pl.k-podk.prijem.,perm.n.k.krtct.vplš:oč.v  
 5v559.4‡ Voľ.tran.k.a l.pl.k-podk.prijem.,perm.n.k.krtct.vplš:os.č.hl  
 5v559.5‡ Voľ.tran.k.a l.pl.k-podk.prijem.,perm.n.k.krtct.vplš:krk  
 5v559.6‡↔ Voľ.tran.k.a l.pl.k-podk.prijem.,perm.n.k.krtct.vplš:pl.a ax  
 5v559.7‡↔ Voľ.tran.k.a l.pl.k-podk.(p/pl)m.pr:perm.n.k.krtct.vplš:rm.a lak  
 5v559.8‡↔ Voľ.tran.k.a l.pl.k-podk.prijem.,perm.n.k.krtct.vplš:predlak  
 5v559.9‡↔ Voľ.tran.k.a l.pl.k-podk.prijem.,perm.n.k.krtct.vplš:ruka  
 5v559.a‡ Voľ.tran.k.a l.pl.k-podk.prijem.,perm.n.k.krtct.vplš:hr/hrb  
 5v559.b‡ Voľ.tran.k.a l.pl.k-podk.prijem.,perm.n.k.krtct.vplš:brucho  
 5v559.c‡ Voľ.tran.k.a l.pl.k-podk.prijem.,perm.n.k.krtct.vplš:in.gen  
 5v559.d‡ Voľ.tran.k.a l.pl.k-podk.prijem.,perm.n.k.krtct.vplš:glutea  
 5v559.e‡↔ Voľ.tran.k.a l.pl.k-podk.prijem.,perm.n.k.krtct.vplš:st.a kol  
 5v559.f‡↔ Voľ.tran.k.a l.pl.k-podk.prijem.,perm.n.k.krtct.vplš:predkol  
 5v559.g‡↔ Voľ.tran.k.a l.pl.k-podk.prijem.,perm.n.k.krtct.vplš:noha  
 5v559.x‡ Voľ.tran.k.a l.pl.k-podk.prijem.,perm.n.k.krtct.vplš:ostatné



**ADRG Y03 Iné popáleniny s inými výkonmi**

Min. 1 výk. v tabuľke Y03-1

**DRG Y03A Iné popáleniny s inými výkonmi, vek < 16 rokov**

Vek &lt; 16 r.

**DRG Y03B Iné popáleniny s inými výkonmi, vek > 15 rokov****Výkon Y03-1**

13j02↔	Biopsia s incíziou bronchu	5c250.1↔	Uzáver povrch.defektov oč.viečka suturem s úč.okraja viečka
13n09.2	Biopsia s incíziou mezenteria	5c251.0↔	Uzáver hlb.defekt.oč.viečka suturem bez zasiahn.okraja viečka
13n09.3	Biopsia s incíziou omenta	5c251.1↔	Uzáver hlb.defekt.oč.viečka suturem s úč.okraja viečka
13n09.4	Biopsia s incíziou peritonea	5c252↔	Sutúra avulzie očného viečka
13n09.5	Biopsia s incíziou retroperitoneálneho tkaniva	5c25x↔	Sutúra očného viečka, ostatné
13n09.x	Biopsia s incíziou ostat.org. tráviaceho systému	5c260.0↔	Iná rekonštr.oč.viečok, plastikou kož.lalokom posunom kože
14n30	Diagnostická laparoscopia	5c260.1↔	Iná rekonštr.oč.viečok, plast.kož.lalok. pootoč.kože
14n31.0	Dg endoskopia žalúdka s incíziou alebo peroperačne	5c260.2↔	Iná rekonštr.oč.viečok, plast.kož.lalok. pretoč.kože
31314.9	Endosonografia brucha, laparoskopická sonografia	5c260.x↔	Iná rekonštr.oč.viečok, plast.kož.lalokom, ostat.
5a30f	Impl.liek.pumpy na intratekál.aplik.liečiva do miech.kanála	5c261.0↔	Iná rekonštr.oč.viečok, plast.s presunom okr.viečka s kant.
5a310.10	Impl.liek.pump.intra./epidurál.pod.liek:l.pum.s konš.priet.	5c261.1↔	Iná rekon.oč.viečok,plast.s presun.okr.viečka s oblúk.posun.
5a310.11	Impl.liek.pump.intratek./epidurál.pod.liek.progr.liek.pumpa	5c261.x↔	Iná rekonštr.oč.viečok, plast.s presunom okr.viečka, ostat.
5a310.1x	Impl.liek.pump.na intratek./epidurál.podávanie liek:ost.	5c262.1↔	Iná rekonštrukcia očných viečok:transplantáciou sliznice
5a310.2	Vytvorenie podkožného rezervoára	5c262.2↔	Iná rekonštrukcia očných viečok:transplantáciou uzlika
5a500	Impl.elektron.stimulátora n.vagus pri lieč.epi.	5c262.3↔	Iná rekonštr.očných viečok:transplant. sliznice a uzlika
5a508	Impl.neurostim.zar.pri dysfunkcii dol.moč.ciest	5c262.4↔	Iná rekonštr.očných viečok:transplant.aloplastickým mat.
5a50t.00	Impl./v.neurost.PNS s impl./v.el.:1-kanál.plne impl.nedobij.	5c263.0↔	Iná rekonštr.oč.viečok: tarsokonjunktívál.transplant.stopk.lal.
5a50t.01	Impl./v.neurost.PNS s impl./v.el.:viac-k.plne impl.nedob.	5c263.1↔	Iná rekonštr.oč.viečok: tarsokonjunktívál.transplant. volne
5a50t.02	Impl./v.neurost.PNS s impl./v.el.:viac-k.plne impl.dobij.	5c263.2↔	Iná rekonštr.oč.viečok: tarsokonjunktívál.transpl.tarsomarginál.
5a50t.03	Impl./v.neurost.PNS s impl./v.el.:vág.nervostim.sy	5c263.x↔	Iná rekonštr.oč.viečok:tarsokonjunktiv.transplantátom,ost.
5a50t.04	Impl./v.neurost.PNS s impl./v.el.:vág.n.-stim.srdc.b.um.sn.v PK	5c264.0↔	Iná rekonštr.oč.viečok:plast.posunom a rot.vieč:rot.lic.pl.
5a50t.05	Impl./v.neurost.PNS s impl./v.el.:vág.n.-stim.srdc.s.um.sn.v PK	5c264.1↔	Iná rekonštr.oč.viečok:pl.pos.a rot.v:pl.s pres.a uzáv.
5a50t.06	Impl./v.neurost.PNS s impl./v.el.:aktivácia baroreceptora	5c264.2↔	Iná rekonštr.oč.vieč:pl.pos.a rot.v:náh.hor.vie.pl.dol.vie.
5a50t.10	Vým.neurost.PNS bez vým.el.:1-kanál.plne impl.nedobij.	5c264.x↔	Iná rekonštr.oč.viečka:plast.posunom a rotáciou viečka ost.
5a50t.11	Vým.neurost.PNS bez vým.el.:viac-kanál.plne impl.nedob.	5c265.0↔	Rekonštrukcia uhla očného viečka, mediálne
5a50t.12	Vým.neurost.PNS bez vým.el.:viac-kanál.sy.dobij.	5c265.1↔	Rekonštrukcia uhla viečka, laterálne
5a50t.13	Vým.neurost.PNS bez vým.el.:vágový nervostim.sy.	5c266↔	Otvorenie očných viečok po ich rekonštrukcii
5a50t.14	v.neurost.PNS bez v.el.:vág.n.stim.s.srdc.b.v.sním.v PK	5c26x↔	Iná rekonštrukcia očných viečok, ostatné
5a50t.15	v.neurost.PNS bez v.el.:vág.n.stim.s.srdc.s.v.sním.v PK	5c280.0↔	Vertikál.predĺženie horného viečka Z-plastikou
5a50t.16	Vým.neurost.PNS bez vým.el.:sy.aktívácie barorc.	5c280.1↔	Vertikálne predĺženie horného viečka transplantátom
5a50t.e	Implantácia periférnej neuroprotézy	5c280.2↔	Vertikál.predlž.hor.viečka recesiou retraktora horného viečka
5c210.0↔	Povrch.excízia chor.tk.oč.viečka bez zasiahn. okraja viečka	5c280.3↔	Vertik.predlž.hor.viečka ektómiou Muller.svalov
5c210.1↔	Povrch.exc.chor.tk.oč.viečka so zasiahn. okraja viečka	5c280.x↔	Vertikálne predĺženie horného viečka, ostatné
5c211.0↔	Povrch.exc.ch.tk.oč.viečka histogr.kontr.bez zas.okr.viečka	5c281↔	Vertikálne predĺženie dolného viečka
5c211.1↔	Povrch.exc.ch.tk.oč.viečka histogr.kontr.so zas.okr.viečka	5c28x↔	Vertikálne predĺženie viečka,ostatné
5c212.0↔	Hlboká exc.chor.tk.oč.viečka bez zasiahnutia okraja viečka	5c290↔	Fixácia závaží na očnom viečku
5c212.1↔	Hlboká exc.chor.tk.oč.viečka so zasiahnutím okraja viečka	5c910↔	Odstránenie obsahu oka [evisc.]bez zav.impl.orb.
5c213.0↔	Hlb.exc.ch.tk.oč.viečka histogr.kontr.bez zasiah.okr.viečka	5c911↔	Odstr.obs.oka [evisc.]so súč.zav.impl.or.do sk.ob.(sk.š.)
5c213.1↔	Hlb.exc.ch.tk.oč.viečka histogr.kontr.so zas.okraja viečka	5c91x↔	Odstránenie obsahu oka [eviscerácia],ostatné
5c221↔	Mediálna kantopexia	5c920↔	Odstr.očného bulbu[enukleácia]bez zavedenia impl.rbity
5c222↔	Laterálna kantopexia	5c921.0↔	Odstr.oč.b.so súč.zav.imp.orb.do Ten.kap.aloplastickým impl.
5c223↔	Kantotómia	5c921.1↔	Odstr.oč.b.so súč.zav.imp.orb.do Ten.kap:oplášť.alopl.Impl.
5c224.0↔	Korekčná operácia v oblasti epikantu,Y-V plastika	5c921.2↔	Odstr.oč.b.so súč.zav.imp.orb.do Ten.kap:transpl.s kož. tukom
5c224.1↔	Korekčná operácia v oblasti epikantu,dvojitá Z-plastika	5c921.3↔	Ods.o.b.zav.imp.orb.do T-kap:dr.bu.z ner.mi.m.s mik.in.ti.s
5c224.x↔	Korekčná operácia v oblasti epikantu,ostatné	5c921.4↔	Ods.o.b.zav.imp.orb.do T-k:dr.b.z ner.mik.mat.s mik.in.s.ti.s
5c225↔	Otvorenie tarsorhafie	5c921.5↔	Odstr.oč.b.so súč.zav.imp.orb.do Ten.kap: s fix. na okoh.sv.
5c22x↔	Operácie na kantuse a epikantuse,ostatné	5c921.x↔	Odstr.oč.b.so súč.zav.imp.orb.do Ten.kapsuly:ostatné
5c230↔	Korekčné operácie entropia a extropia termokoaguláciou	5c922.0↔	Odstr.oč.bul.zav.impl.orb.mimo Ten.kap:aloplastický implantát
5c231↔	Korekčné OP entropia a extropia pomocou nalož.stehov	5c922.1↔	Odstr.oč.bul.zav.impl.orb.mimo Ten.kap:oplášťený alopl.Impl.
5c232↔	Korekč.OP entropia a extrop.,horiz.skrát.oč.viečok	5c922.2↔	Odstr.oč.bul.zav.impl.orb.mimo Ten.kap:kož.tuk.transpl.
5c233↔	Korekč.OP entropia a extropia pom.retraktorov oč.viečok	5c922.3↔	Ods.o.bu.za.im.or.mi.T-k:dr.b.z ner.mik.m.s m.vas.int.b.ti.s
5c234↔	Korekč.OP entropia a extropia transplant.al.implantáciou	5c922.4↔	Ods.o.bu.za.im.or.mi.T-k:dr.b.z ner.mik.m.s m.vas.int.s.tit.s
5c235↔	Kor.OP entropia a extropia plastikou s posun/záhyb	5c922.x↔	Ods.o.bu.za.impl.orb.mi.T-k:so zav.impl.orb.mimo Ten.kap.:ost
5c236↔	Kor.OP entropia a extropia repozíciou(pred.lam.viečka)	5c92x↔	Odstránenie očného bulbu [enukleácia]: ostatné
5c23x↔	Korekčné operácie entropia a extropia,ostatné	5c930↔	Iná deštr.orbity a vnút.výstelky orbity
5c250.0↔	Uzáver povrch.defektov oč.vie suturem bez zasiah.okraja vie	5c931↔	Iná teleexízia ch.t.orbity a vnút.výstelky orbity

5c932↔	Iná totál.excízia orbity a vnútor.výstelky orb.	5d200.41↔	Res.ohranič.tumoru vonkaj.zvukovodu s res.kost.zvukov.
5c933.0↔	Exenterácia orb.so zach.k.viečka bez z.tk./alopl.m.	5d201.1↔	Operácia stenózy vonkajšieho zvukovodu
5c933.1↔	Exenterácia orbity so z.kože viečka s transpl.kože	5d201.2↔	Meatoplastika, kanaloplastika
5c933.2↔	Exenterácia o.so z.k.v s transpl./transpoz.ost.tk.	5d201.3↔	OP vrodenej atérie vonkajšieho zvukovodu
5c933.3↔	Exenterácia o.so z.k.viečka so zaved.alop.mat.	5d201.4↔	OP vrodenej duplikatúry vonkajšieho zvukovodu
5c933.x↔	Exenterácia orbity so zach.kože viečka,ost.	5d300.6↔	Plastika Eustach.t.transorál./transnasál.prístup.
5c934.0↔	Exenter orb.bez zach.kože vieč.bez zav.tk./aloplast.m.	5d305.4	Obliterácia otvorenej trepanačnej dutiny
5c934.1↔	Exenterácia orbity bez zach.k.v. s transpl.kože	5d306.30	Implantácia do mozgového kmeňa
5c934.2↔	Exenter.o.bez zach.k.vieč.s transpl./transpoz.ost.tk.	5d306.31↔	Implantácia fixátora pre implantát
5c934.3↔	Exenterácia o.bez z.k.v so so zaved.alop.mat.	5d404	Prerušenie vestibulárneho nervu
5c934.x↔	Exenterácia orbity bez zachovania kože viečka, ost.	5d405.1↔	Uzáver.dehiscent.hor.polkruh.kanáľ.prístupom cez str.jamu
5c93x↔	Iná exc.deštr.a exent.orb.a vnút.výstelky orb.:ost.	5d405.3↔	Uzáver likvorovej fistuly do stredného ucha
5c941.00↔	Sek.zaved.aloplast.impl.orbity navonok Tenon.kapsuly	5f100	Excízia lézie vonkajšieho nosa
5c941.01↔	Sek.zaved.oplášt.aloplast.impl.orbity navon.Tenon.kaps.	5f101	Excízia lézie nosovej dutiny
5c941.02↔	Sek.zav.transpl.s kožou a tuk.tk.orbity navon.Tenon.kaps.	5f102	Resekcia rinofýmy
5c941.03↔	Sek.z.drž.b.z nerez,mikropor.m.s mikrovask.i.b tit.sieř.n.Ten.k.	5f103	Extirpácia solitárneho polypu z nosa
5c941.04↔	Sek.z.drž.bulbu z nerez,mikrop.m.s mikrovask.i.s tit.sieř.n.Ten.k.	5f104	Extirpácia nosových polypov endoskopicky
5c941.0x↔	Sekundárne zavedenie implantátu orbity, ostatné	5f105	Extirpácia papilómu nosa
5c941.10↔	Primár.zav.expanz.alopl.impl.orbity do Tenon.kaps.	5f106	Endoskop.endonazál.resekcia tumoru nosa
5c941.11↔	Primár.zav.expanz.aloplast.impl.orbity mimo Tenon.kaps.	5f107	Extrakcia penetrujúceho cudz.telesa z nosa
5c941.1x↔	Primárne zavedenie implantátu orbity, ostatné	5f108	Disekcia synechií nosovej dutiny
5c953.0↔	Výmena implantátu orbity so zavedením alopl.impl.	5f109	Resek.tumoru vonk.nosa primár.zošíťím
5c953.1↔	Vým.impl.orbity so zav.oplášt.alopl.impl.	5f110	Rekonštr.defektu vonk.nosa otočným lalokom
5c953.2↔	Vým.impl.o so zav.transpl.s kož.a tuk.tk.	5f111	Vytvorenie nosa lokálnymi lalokmi
5c953.3↔	Vým.impl.o so zav.drž.bul.z ner.,mp.mat.,s mv.int.,bez tit.s.	5f112.0	Rekonštrukcia nosa:vzdialenými lalokmi
5c953.4↔	Vým.impl.o so zav.drž.b.z nerez.,mp.mat.,s mv.int.,s ti.s.	5f112.1	Rekonštrukcia nosa:mikrovaskulárnymi lalokmi
5c953.x↔	Výmena implantátu orbity:ostatné	5f113	Korekcia skeletu rázštepového nosa
5c962↔	Revízia implantátu orbity	5f114	Korekcia mäkkých častí rázštepového nosa
5c964↔	Odstránenie implantátu orbity	5f115↔	Korekcia nozdier rázštepového nosa
5c96x↔	Revízia a odstránenie implantátu orbity, ostatné	5f116	Operácia vrod.stenózy apertúra piriformis
5c970.0↔	Plastická rekonštrukcia orbity bez transplantátu	5f117	Otvorenie choanálnej atérie
5c970.1↔	Plastická rekonštr.orbity so slizničným transpl.	5f118↔	Korekcia stenózy nosového vchodu
5c970.2↔	Plastická rekonštr.orbity s kožným transpl.	5f119.1	Korekcia nosového krídla excíziou kože
5c970.3↔	Plastická rekonštr.orbity s ost.autológ.mat.	5f119.x	Korekcia nosového krídla iným spôsobom
5c970.4↔	Plastická rekonštr.orbity s aloplast.materiálom	5f11b.0↔	Korek.poklesnut.a deformov.nos.krídla.s použitím kost.štetu
5c970.x↔	Plastická rekonštr.orbity, ostatné	5f11b.1↔	Korek.poklesnut.a deformov.nos.krídla.s pomocou allomateriálu
5c971↔	Primárna rekonštr.očnéno bulbu	5f11c.0	Sek.korek.krídla nosa/spod.nosa po rázšt:s použ.kost.štetu
5c972↔	Sekundárna rekonštr.očnéno bulbu	5f11c.1	Sekund.korek.krídla nosa/spod.nosa po rázšt:s použ.allomat.
5c973↔	Revízia dutiny orbity	5f195	Incizia abscesu nosa
5c97x↔	Revízia a rekonštrukcia orbity a očnéno bulbu:ostatné	5f200	Septorhinoplastika
5c980↔	Rekonštrukcia steny orbity s orbitoplastikou	5f201	Septorhinoplastika otvoreným prístupom
5c981↔	Rekonštr.steny orbity s metalic.plaťňami./impl.	5f202	Revízia po septorhinoplastike
5c982↔	Rekonštrukcia steny orbity s aloplast.materiálom	5f204	Extrakorporálna rekonštrukcia nosového septa
5c983↔	Rekonštr.steny orbity s lalokmi z galea (aponeurot.)	5f205	Septoplastika podľa Cottlieho
5c984↔	Rekonštrukcia steny orbity s mikrovaskulár.lalokmi	5f206	Revízia po septoplastike
5c98x↔	Rekonštrukcia steny orbity,ostatné	5f207.1	Uzáver perforácie nosového septa implantátom
5c992↔	Resekcia tukového tkaniva z orbity	5f207.2	Uzáver perforácie nosového septa lokálnymi lalokmi
5c994↔	Vloženie extrabulbárneho nosiča medikamentov	5f207.x	Uzáver perforácie nosového septa,iná
5d001.10↔	Incizia ušnice	5f20a	Saundersova dermoplastika nosového septa
5d001.11↔	Incizia othematómu	5f290	Excízia z nosového septa
5d002.1↔	Odstránenie preaurikulárnej fistuly	5f291	Incizia a evakuácia hematómu/abscesu nos.septa
5d002.2↔	Odstránenie preaurikulárnej cysty	5g10b	Sutúra extrakčnej rany
5d002.4↔	Excízia lézie ušnice	5g20e	Osteoplastika alveolár.výbežku distrakciou
5d003.1↔	Parciálna resekcia ušnice postihnutej tumorom	5g20g.1	Trepanácia alveolu v oblasti apexu zuba
5d003.2↔	Radikálna resekcia ušnice bez rekonštrukcie	5g20g.x	Trepanácia alveolu:iná
5d004.1↔	Impl.titán.fixat.pre ukotv.náhr.ušnice (epitézy)a i.č.tváre	5g20h.1	Resekcia alveolu:pri rážštepe
5d004.20↔	Rekonštr.chýb./malform.ušnice autológ.materiálom	5g20h.x	Resekcia alveolu:iná
5d004.21↔	Rekonštr.chýbajúcej/malform.ušnice alogén.mat.	5g20k	Kortikotómia alveolu v okolí zuba
5d004.23↔	Rek.chýb./malform.lalóčka ušnice autológ.mat.	5g20m.0	Repoz.fragm.alv.,alv.výbež.v rozs.1 kvadr.s jednoduch.fix.
5d004.2x↔	Rek.chýb./malformovanej ušnice, ostatné	5g20m.1	Repoz.fragm.alv.,alv.výbež.v rozs.oboch kvadr.s jednod.fix.
5d005.1↔	Náhrada chýb./malform.ušnice autológ.materiálom	5g20m.2	Repoz.fragm.alv.,alv.výbež.v rozs.1 kvadrantu s ostesynt.
5d005.x↔	Náhrada chýb./malform.ušnice, iná	5g20m.3	Repoz.fragm.alv.,alv.výbež.v rozs.oboch kvadr.s ostesyntéz.
5d007.1↔	Aurikuloplastika jednostranná	5g20n	Zatvr.repoz.a fixácia zlom.alveolu v rozsahu 1sextantu
5d007.2	Aurikuloplastika obojstranná	5g220.0	Alveoloplast.s použ.kožného/sliznicového štetu
5d008.1↔	Krytie defektu ušnice rekonštr.miestnym lalokom	5g220.1	Alveoloplast.s použ.kost.štetu/cudz.mat.
5d008.2↔	Krytie defektu ušnice rekonštr.ostrovček.lalokom	5g220.2	Alveoloplast.pomoc.kost.štetu s použ.biomed.technológií
5d200.1↔	Incizia abscesu vonkajšieho zvukovodu	5g222.2	Osteoplast.alveol.výbežku:autológ.kost.štetom
5d200.2↔	Odstr.1 al.viac.polypov zo zvukov./z bubien. a trepanač.dut.	5g222.3	Osteoplast.alveol.výbežku:alogén.kost.štetom
5d200.3↔	Resekcia hyperostózy alebo osteómu vonkaj.zvukovodu	5g223	Vestibuloplastika
5d200.40↔	Res.ohranič.tumoru vonkaj.zvukovodu (bez ďalších opatrení)	5g224	Rekonštrukcia dentoalveolárneho oblúka

5g225↔	Oper.rázštetu dentoalveolár.oblúka jednostranne	5j14c.11↔	Bilobektómia s bronchoplastikou,torakotom.s lymfadenkt.
5g226↔	OP rázštetu dentoalv.obl.mukoperiostál.lalokom jednostr.	5j14c.20↔	Bilobektómia s bronchopl.,torakoskopicky bez lymfaden.
5g227	Prim.plast.orotránál.komun.mobiliz.vestib.mukoperiostál.lalok.	5j14c.21↔	Bilobektómia s bronchopl.,torakoskopicky s lymfadenkt.
5g228	Sek.plast.orotránál.komunik.mobiliz.palatinál.al.iným lalok.	5j14e.00↔	Rozšírená bilobektómia,torakotom.bez lymfadenekt.
5g229	Plast.orotránál.komunikácie a oronazál.komunikácie	5j14e.01↔	Rozšírená bilobektómia,torakotomicky s lymfadenekt.
5g22a	Egalizácia alveolárneho výbežku	5j14x↔	Iná lobektómia alebo bilobektómia
5g22b	Repoz.fragment.alveolu al.alveolár.výbežku	5j150.00↔	Pneumonektómia,torakotomicky bez lymfadenektómie
5g22c	Poextrakčná korekcia alveolu intrúziou	5j150.01↔	Pneumonektómia,torakotomicky s lymfadenektómiou
5g22d.1	Zväčšenie alveolu v obl.jedného sextantu	5j151.00↔	Pneumonektómia,torakoskop.bez lymfadenekt.s použ.svorkovačov
5g22d.2	Zväčšenie alveolu v obl.dvoch sextantov	5j151.01↔	Pneumonektómia,torakoskopicky s lymfadenekt.s použ.svork.
5g22d.3	Zväčšenie alveolu v oblasti troch sextantov	5j152↔	Pneumonektómia bez bronchoplastiky s použitím svorkovača
5g22e.1	Rekonštrukcia alveolov jednostranne	5j153↔	Pneumonektómia bez bronchopl.s ručnou sutúrou priedušky
5g22e.2	Rekonštrukcia alveolov obojstranne	5j154↔	Rozšírená pneumonektómia
5g22f	Orálna alveoloplastika	5j155↔	Pneumonektómia s resekciou tracheálnej kariny
5g521.1	Parciálna resekcia hornej pery	5j401	Endoskopické zav.stentu do priedušky a veľkých bronchov
5g521.2	Parciálna resekcia dolnej pery	5j403	Excízia patologickej lézie tracheobronchiálneho stromu:bsk.
5g522	Excízia lézie pery	5j406.1	Endoskop.liečba m/b lézií laserom v tracheobronchiál.strome
5g523	Subtotálna resekcia pery	5j406.2	Esk.Th m/b lézií elektrokaut.a/al.arg.plazmou v tracheobr.s.
5g524	Totálna resekcia pery	5j406.3	Esk.Th malíg/beníg.lézií kryoresekciov v tracheobr.strome
5g904	Excízia ústnej spodiny	5j410.0	Sutúra parenchýmu pľúc,torakotomicky
5g905	Plicektómia	5j410.2	Sutúra parenchýmu pľúc,torakoskopicky
5g906↔	Excízia lézie líca	5j411.00	Uz.bronchopleurál.fistuly,torakotomicky bez použ.svork.
5g907	Probatóna excízia z dutiny ústnej a faryngu	5j411.01	Uz.bronchopleurál. fistuly,torakotomicky s použ.svork.
5g908	Exenterácia ústnej spodiny jednostranne	5j411.1	Uzáver bronchopleurálnej fistuly,bronchoskopicky
5g909	Úplná exenterácia ústnej spodiny	5j411.20	Uz.bronchopleurál.fistuly, torakoskopicky bez pou.svork.
5g90a	Incízia a drenáž ústnej spodiny	5j411.21	Uzáver bronchopleurál.fistuly,torakoskop.s použ.svork.
5g90b	Čiastočná resekcia ústnej spodiny	5j491	Resekcia emfyzémovej buly/systému búl
5g90v	Mikrovaskul.transplantácia svalu v tvár.obl.	5j494	Dekompresia tenznych pľúcnych búl,torakoskopicky
5g913	Rekonštrukcia rázštetu podnebia s použ.faryngeál.laloka	5j495.0	OP spontánneho pneumotoraxu,torakotomicky
5g914	Cheilosutúra a palatoplast.kombin.rázštetu pery a podnebia	5j495.2	OP spontánneho pneumotoraxu,torakoskopicky
5h230	Ošetrovanie fraktúry chrupiek laryngu	5j496.50	Impl./vým.endobronchiál.ventil.syst.,endosk.1ventil
5h231	Supraglotoplastika	5j496.51	Impl./vým.endobron.ventil.syst.,endosk.2vent
5h292	Výmena ventilovej protézy	5j496.52	Impl./vým.endobron.vent.syst.,endosk.3vent
5h293	Resekcia vrodenej diafragmy laryngu	5j496.53	Impl./vým.endobron.vent.syst.,endosk.4vent
5h302.21	Chirurgické uzavretie tracheostómie	5j496.54	Impl./vým.endobr.vent.syst.,endosk.5/viac vent
5h302.23	Uzavretie fistuly po tracheotómii	5j520.01↔	Resekcia steny hrudníka bez sietky
5h302.3	Implantácia chrupky rebra do okolia tracheostómie	5j520.02↔	Resekcia steny hrudníka pomocou sietky
5j130.0	Objem redukujúca operácia pľúc,torakotomicky	5j547	Stabilizácia hrudníka po úraze chirurgická
5j130.1	Objem redukujúca operácia pľúc,bronchoskopicky	5j560.0	Pleurektómia(abrázia),torakotomicky
5j130.2	Objem redukujúca operácia pľúc,torakoskopicky	5j560.2	Pleurektómia(abrázia),torakoskopicky
5j131.00↔	Segment.res.pľúc,torakotom.bez lymfadenekt.bez pou.svork.	5j561.0	Pleurodéza a/alebo dekortikácia pľúc,torakotomicky
5j131.01↔	Segment.res.pľúc,torakotom.s lymfadenekt.bez pou.svork.	5j561.2	Pleurodéza a/alebo dekortikácia pľúc,torakoskopicky
5j131.20↔	Segment.res.pľúc,torakoskop.bez lymfadenekt.bez pou.svork.	5j561.x	Pleurodéza a/alebo dekortikácia pľúc, iná
5j131.21↔	Segment.res.pľúc,torakoskop.s lymfadenekt.bez pou.svork.	5j562	Pleurostómia
5j132.00↔	Segment.res.pľúc,torakot.bez lymfadenekt.s použ.svork.	5i570.5	Rev.v cie.v.chir.pre krv:revízia arterio-venózneho shuntu
5j132.01↔	Segment.res.pľúc,torakot.s lymfadenekt.s použ.svork.	5n020.1	Rek.pas.paž.ako s.v.:v re.pr.(pr.med.):„Gastr.p.up“ s int.an.
5j132.20↔	Segment.res.pľúc,torakosk.bez lymfadenekt.s pou.svork.	5n020.2	Rek.pas.paž.ako s.v.:v re.pr.(pr.med.):„Gastr.p.up“ a ce.an.
5j132.21↔	Segment.res.pľúc,torakosk.s lymfadenekt.s pou.svork.	5n020.3	Rek.pas.paž.ako s.výk.:v re.pr.(pr.med.):v.interpoz.ten.čr.
5j140.00↔	Lobektómia bez bronchopl.,torakot.bez lymfadenkt.bez p.sv.	5n020.4	Rek.pas.paž.ako s.v.:v re.pr.(pr.med.):s interpoz.hrub.čr.
5j140.01↔	Lobektómia bez bronchopl.,torakotom.s lymfadenkt.bez p.sv.	5n020.x	Rekonštr.pasáže pažer.ako sam.výk.v re.pr.(pr.med.):ost.
5j140.20↔	Lobektómia bez bronchopl.,torakosk.bez lymfadenkt.bez p.sv.	5n021.1	Rek.pas.paž.ako s.v.:v pôv.l.paž.(za.med.):„Gastr.p.up“s in.a.
5j140.21↔	Lobektómia bez bronchopl.,torakosk.s lymfadenkt.bez p.sv.	5n021.2	Rek.pas.paž.ako s.v.:v pôv.l.paž.(za.med.):„Gastr.p.up“s ce.a.
5j141.00↔	Lobektómia bez bronchopl., tkt.bez lymfad. s použ.sv.	5n021.3	Rek.pas.paž.ako s.v.:v pôv.l.paž.(za.med.):voľn.inter.ten.čr.
5j141.01↔	Lobektómia bez bronchopl.,tkt.s lymfadenkt.s použ.sv.	5n021.4	Rek.pas.paž.ako s.v.:v pôv.l.paž.(za.med.):s interpoz.hrub.čr.
5j141.20↔	Lobektómia bez bronchopl.,tsk.bez lymfadenekt.s použ.sv.	5n021.x	Rek.pas.pažer.ako s.výk.:v pôv.l.ložku paž.(zad.med.):ost.
5j141.21↔	Lobektómia bez bronchopl.,tsk.s lymfadenkt.s použ.sv.	5n022.0	Ezofagostómia ako samost.v.cervikálna (slinná fistula)
5j142.10↔	Lobektómia s bronchoplastikou,torakotomicky bez lymfadenkt.	5n022.x	Ezofagostómia ako samostatný výkon:ostatné
5j142.11↔	Lobektómia s bronchoplastikou,torakotomicky s lymfadenkt.	5n029.1	I.rekntš.pas.pažer.,sam.v.Gastr.pull up s intratorak.anast.
5j142.20↔	Lobektómia s bronchopl.,torakoskopicky bez lymfadenkt.	5n029.2	I.rekonšt.pas.pažer.,sam.v.Gastr.pull up s cervik.anast.
5j142.21↔	Lobektómia s bronchopl.,torakoskopicky s lymfadenkt.	5n029.3	I.rekonšt.pas.pažer.ako samost.výk:s voľnou interpoz.ten.čr.
5j144.00↔	Rozšír.lobektómia,torakotom.bez lymfadenektómie	5n029.4	Iná rekon.pasáže pažer.ako samost.v:s interpoziciou hr.čr.
5j144.01↔	Rozšír.lobektómia,torakotom.s lymfadenektómiou	5n029.x	Iná rekonštr.pasáže pažer.ako samost.v:ostatné
5j14a.00↔	Bilobektómia bez bronchopl.,torakotomicky bez lymfaden.	5n02a	Rkšt.pas.p.atr.pažer.a oš.1 vr.ezfgrach.fis.s ez-ez.anst.b.u.f
5j14a.01↔	Bilobektómia bez bronchopl.,torakotomicky s lymfadenkt.	5n02b	Rkšt.pas.p.atr.paž.a oš.1 vr.ezfgrach.fis.s ez-ez.anst.s.u.f
5j14a.20↔	Bilobektómia bez bronchopl.,torakoskopicky bez lymfaden.	5n02c	Rknš.pas.p.atr.paž.a oš.1 vr.ezfgrach.fis.s interpoz.b.u.f
5j14a.21↔	Bilobektómia bez bronchopl.,torakoskopicky s lymfadenkt.	5n02d	Rkšt.p.a.p.atr.paž.a oš.1 vr.ezfgrach.fis.s interpoz.s.u.f
5j14b.00↔	Bilobek.bez bronchopl.,torakot.bez lymfad.s použ.svork.	5n02e	Rkšt.pas.p.atr.paž.a oš.1 vr.ezfgrach.fis.s:trnsmdst.n.b.u.f
5j14b.01↔	Bilobek.bez bronchopl.,torakot.s lymfadenekt.s použ.svork.	5n02f	Rkšt.pas.p.atr.paž.a oš.1 vr.ezfgrach.fis.s:trnsmdst.n.u.f
5j14b.20↔	Bilobek.bez bronchopl.,torakos.bez lymfad.s použ.svork.	5n02g	Rkšt.pasáže p.atr.paž.a oš.1vr.ezfgrach.fis:elong.ez
5j14b.21↔	Bilobek.bez bronchopl.,torakos.s lymfad.s použ.svork.	5n02x	Rknš.pas.pažer.atrécie paž.a oš.1 vr.ezfgrach.fis:iná

5n040	Parc.cervikálna ezofagektómia bez obnovenia kont.	5n125.2	Vytv.žal.s-prípr.výk.pre biliopankr.diver.s dd.sw(l.fáza):lšk.
5n041	Parc.torakálna ezofagektómia bez obnovenia kont.	5n125.4	Vyt.žal.s-príp.v.pre biliop.diver.s dd.sw(l.fáza):konver.lšk.-lpt.
5n042	Parc.torakoabd.ezofagektómia bez obnovenia kont.	5n126.0	Duod.sw.s tv.1 spol.kan.ten.čr. po v.1žal.s:lpt.
5n043	Parc.abdominálna ezofagektómia bez obnovenia kont.	5n126.2	Duod.sw.s tv.1 spol.kan.ten.čr. po v.1ž.sondy:lšk.
5n049	Iná parc.ezofagektómia bez obnovenia kont.	5n126.4	Duod.sw.s tv.1 spol.kan.ten.čr. po v.1ž.s:konv.lšk.-lpt.
5n04a	Parc.torakálna ezofagektómia s obnovením kont.	5n129	Iná atypická parciálna resekcia žalúdka
5n04b	Parc.torakoabdominálna ezofagektómia s obnov.kont.	5n12a	Revizia po.res.žal:násl.rev.po Billroth-I res.
5n04c	Parc.abdominálna ezofagektómia s obnovením kont.	5n12b	Rev.po.res.žal:zm.Billroth-I-res.na Billroth-II rekonšt.
5n04x	Iná parc.ezofagektómia s obnovením kontinuity	5n12c	Rev.po.res.žal:zm.Billroth-I-res.na Roux-Y anast.
5n054.1	Tot.abdmncrv.ezfgkt.bez obn.kont.,tupá dísek.(transmed)	5n12d	Revizia po.res.žal:násl.res.po Billroth-II res.
5n054.2	Tot.abdmncrv.ezfgkt.bez obn.kont. bez lymfadenektómie	5n12e	Rev.po.res.žal:zm.Billroth-II res.na Billroth-I rekonšt.
5n054.3	Tot.abdmncrv.ezfgkt.bez obn.kont. s lymfadenektómiou	5n12f	Rev.po.res.žal:zm.Billroth-II res.na Roux-Y anas.
5n054.x	Iná totálna ezofagektómia bez obnovenia kontinuity	5n130	Parc.2/3 resekcia žalúdka:s gastroduodenostómiou [B I]
5n05a.10	T.abdmncrv.ezfgkt.s obn.kon.,G.p.u."s intrat.an.,ot.ch.so sv.	5n131	Parc.2/3 resekcia žalúdka:s gastrojejunostómou [B II]
5n05a.11	T.abdmncrv.ezfgkt.s obn.kon.,G.p.u."s intrat.an.,hybrid so sv.	5n132	Parc.2/3 resekcia žalúdka:s gastrojejunostómiou cez Roux-Y
5n05a.12	T.miniinv.abdmncrv.ezfgkt.s obn.k.,G.p.u."s intrat.an.so svor.	5n139	Parciálna 2/3 resekcia žalúdka:ostatné
5n05a.20	"T.abdmncrv.ezfgkt.s ob.kon.""G.p.up" a s cervik.anas.,ot.ch.,s."	5n13a.0	Subt.res.ž(4/5):s gastrojejunost.analg.BII:bez LNE
5n05a.21	"T.abdmncrv.ezfgkt.s ob.kon.""G.p.up" a s cervik.anas.,hy,s."	5n13a.1	Subt.res.ž(4/5):s gstrjinst.anlg.BII:so syst.čias.odstr.LU
5n05a.22	"T.miniinv.abdmncrv.ezfgkt.s ob.k.""G.p.up" a s cervik.anas.,s."	5n13a.2	Subt.res.žal(4/5)s gastrojejunost.anlg.BII:s lymfaden.
5n05a.3	Tot.abdmncrv.ezfgkt.s ob.kon:s vof.interpoz.ten.č.	5n13b.0	Subt.res.žal(4/5):s gastrojejunost.Roux-Y-anst:bez LNE
5n05a.4	Tot.abdcerv.ezfgkt.s ob.kon:s interpoz.hr.č.	5n13b.1	Subt.res.ž(4/5):s gstrjinnost.Roux-Y-anast:so syst.č.ods.LU
5n05a.x	Tot.abdcerv.ezfgkt.s ob.kont:ost.	5n13b.2	Subt.rs.žal(4/5):s gastrojejunost.Roux-Y-anst:s LNE
5n05b.10	T.thrkabdm.ezfgkt.s obn.k.b.LNE,G.p.u."a s intrat.an.,o.ch.sv	5n13c.0	Subtot.res.žalúdka (4/5) interpoziciou ten.č: bez LNE
5n05b.11	T.thrkabdm.ezfgkt.s obn.k.b.LNE,G.p.u." a intrat.an.,hyb.sv	5n13c.1	Subt.rs.žal(4/5) interpoz.ten.č: so syst.čias.odstr.LU
5n05b.12	T.miniinv.torakabdm.ezfgkt.s obn.k.b.LNE,G.p.u."a intrat.an.s.	5n13c.2	Subtot.res.žalúdka (4/5) interpoziciou ten.č: s LNE
5n05b.20	T.thrkabdm.ezfgkt.s obn.k.b.LNE,G.p.u."s cervik.an.,ot.ch.,sv.	5n13x.0	Iné subtot.res.žalúdka (4/5) bez lymfadenektómie
5n05b.21	T.thrkabdm.ezfgkt.s obn.k.b.LNE,G.p.u."s cervik.an., h.svor.	5n13x.1	Iné subt.res.žal(4/5) so syst.čias.odstr.LU
5n05b.22	T.miniinv.torakabdm.ezfgkt.s obn.k.b.LNE,G.p.u."cervik.an.svor.	5n13x.2	Iné subtot.res.žalúdka (4/5) s lymfadenektómiou
5n05b.3	T.thrkabdm.ezfgkt.s obn.k.b.LNE:s vof.interpoz.ten.č.	5n140.0	Tot.GE s ezfgjjunost.analg.BII bez tv.rzv.:bez LNE
5n05b.4	Tot.thrkabdm.ezfgkt.s obn.k.bez LNE:s interpoziciou hr.č.	5n140.1	Tot.GE s ezfgjjunost.analg.BII bez tv.rzv:s sys.č.ods.LU
5n05b.x	Tot.thrkabdm.ezfgkt.s ob.k.b.LNE:ost.	5n140.2	Tot.GE s ezfgjjunost.analg.BII bez tvorby rvz:s LNE
5n05c.10	T.thrkabdm.ezfgkt.s obn.k.s LNE,G.p.up" s intrat.an.,ot.ch.sv.	5n141.0	Tot.GE s ezfgjjunost.analg.BII s tv.rzv.:bez LNE
5n05c.11	T.thrkabdm.ezfgkt.s obnov.k.s LNE,G.p.up" s intrat.an.,h.sv.	5n141.1	Tot.GE s ezfgjjunost.analg.BII s tv.rzv:s sys.č.ods.LU
5n05c.12	T.miniinv.torakabdm.ezfgkt.s obn.k.s LNE,G.p.up" intrat.an.sv.	5n141.2	Tot.GE s ezfgjjunost.analg.BII s tv.rzv:s LNE
5n05c.20	T.thrkabdm.ezfgkt.s obn.k.s LNE,G.p.up" s cervik.an.,ot.ch.sv.	5n142.0	Tot.GE s ezfgjjunost.Roux-Y anast bez tv.rezerv.:bez LNE
5n05c.21	T.thrkabdm.ezfgkt.s obnov.k.s LNE,G.p.up" s cervik.an.,h.sv.	5n142.1	Tot.GE s ezfgjjunost.Roux-Y anast bez tv.rzv:s sys.č.ods.LU
5n05c.22	T.miniinv.torakabdm.ezfgkt.s obnov.k.s LNE,G.p.up" c.an.sv.	5n142.2	Tot.GE s ezfgjjunost.Roux-Y anast bez tv.rzv:s LNE
5n05c.3	Tot.thrkabdm.ezfgkt.s obnov.kont.s LNE:s vof.interpoz.ten.č.	5n143.0	Tot.GE s ezfgjjunost.Roux-Y anast s tv.rzv.:bez LNE
5n05c.4	Tot.thrkabdm.ezfgkt.s obnov.kont.s LNE:s interpoz.hr.č.	5n143.1	Tot.GE s ezfgjjunost.Roux-Y anast s tv.rzv:s sys.č.ods.LU
5n05c.x	Tot.thrkabdm.ezfgkt.s obnov.kont.s LNE:ost.	5n143.2	Tot.GE s ezfgjjunost.Roux-Y anast s tv.rzv:s LNE
5n05x.3	Iná tot.ezofagektómia s obnov.kont:s voľnou interpoz.ten.č.	5n144.0	Tot.GE s interpoz.tenk.čr.bez tv.rzv:bez LNE
5n05x.4	Iná tot.ezofagektómia s obnovením kont:s interpoz.hr.č.	5n144.1	Tot.GE s interpoziciou tenk.č.bez tv.rzv:s sys.č.ods.LU
5n05x.5	Salavge ezofagektómia	5n144.2	Tot.GE s interpoz.tenk.čreva bez tv.rzv:s LNE
5n05x.x	Iná totálna ezofagektómia s obnovením kont:ost.	5n145.0	Tot.GE s interpoz.tenk.čr.s tv.rzv:bez LNE
5n060.1	Subt.ezfgkt.torakofrenolaparotom. s náhradou žal.	5n145.1	Tot.GE s interpoziciou tenk.č.s tv.rzv:s sys.č.ods.LU
5n060.2	Subt.ezfgkt.torakofrenolaparot.,voľnou interpoz.ten.č.	5n145.2	Tot.GE s interpoz.tenk.čreva s tv.rzv:s LNE
5n060.3	Subt.ezfgkt.torakofrenolaparot.,s interp.hr.čreva	5n146.0	Tot.GE, ektómia zvyškového (reziduálneho) žalúdka:bez LNE
5n060.x	Subtotálna ezofagektómia torakofrenolaparotomicky, ost.	5n146.1	Tot.GE, ekt.zvyš.žal.:system.čias.odstr.LU
5n094.0	Primárna sutúra na pažeráku:laparotomicky	5n146.2	Tot.GE,ektómia zvyškového (reziduálneho) žalúdka:s LNE
5n094.6	Primárna sutúra na pažeráku:endoskopicky	5n14a.0	Tot.GE so subt.res.pažer.s interpoziciou ten.č:bez LNE
5n09j.00	Otv.chir.zav/vým.samoexp.protézy do paž:1bez antirefl.vent	5n14a.1	Tot.GE so sbt.rs.pažer.s interpoz.ten.č:syst.čias.odstr.LU
5n09j.01	Otv.chir.zav/vým.samoexp.pr.do pažer:2bez antirefl.vent	5n14a.2	Tot.GE so subt.res.pažer.s interpoziciou ten.č:s LNE
5n09j.03	Otv.chir.zav/vým.samoexp.pr.do pažer.:>3bez antirefl.ven	5n14b.0	Tot.GE so subt.res.pažeráka s interpoziciou hr.č:bez LNE
5n09k.02	Otv.chir.zav/vým.samexp.prot. do pažer:1pr.s antirefl.ven.	5n14b.1	Tot.GE so sbt.rs.pažer.s interpoz.hr.č:syst.čias.odstr.LU
5n09k.04	Otv.chir.zav/vým.samexp.prot. do pažer:1pr.s antireflux.v.2bez	5n14b.2	Tot.GE so subt.res.pažer. s interpoziciou hr.č:s LNE
5n09k.05	Otv.chi.zav/vým.samexp.prot. do pažer:≥3,1s antireflux	5n14x.00	Iná tot.GE bez subtótál.resekcie pažer:bez LNE
5n09l.0	Otv.chir.zav./výmena neexpandovateľnej protézy do pažer.	5n14x.01	Iná tot.GE bez subtótál.resekcie pažer:s syst.čias.odstr.LU
5n100	Gastrotómia(vrátane odstránenia cudz.t.) bez ďalš.výk.	5n14x.02	Iná tot.GE bez subtótál.resekcie pažer:s LNE
5n101	Gastrotómia so zavedením 1 ezofageálneho tubusu	5n14x.10	Tot.GE so subt.res.pažeráka bez lymfadenektómie:iné
5n103	Iná gastrotómia	5n14x.11	Tot.GE so subt.res.ezofagu a s čias.syst.odstr.LU:iné
5n120	Atypická parc.res.žalúdka:segmentárna resekcia	5n14x.12	Tot.GE so subt.res.ezofagu a s lymfadenektómiou:iné
5n121	Atypická parc.res.žalúdka:resek.kard.s vytiah.zvyš.žal.	5n150.0	Rozš.subt.res.žal.s gstrjinst.anlog.BII:bez LU
5n122	Atypická parc.res.žalúdka:antrektómia	5n151.0	Rzš.sbt.rs.ž.s gstrjinst.Roux-Y-anst.bez odstr.LU
5n123.0	Biliopankr.div.(Scopinaro):laparotom.	5n152.0	Rozš.subt.res.žalúdka s interpozic.ten.č.:bez LU
5n123.2	Biliopankr.diverzia (Scopinaro):lšk.	5n159	Rozš.subt.res.žalúdka bez syst.odstr.LU:ostatné
5n123.4	Biliopankr.div.(Scopinaro):konverzia lšk-lpt.	5n15a.2	Rozš.sbt.rs.ž.s gstrjinst.anlg.BII:so systemat.LNE
5n124.0	Biliopankreat.diverzia s duodenál.switchom:lpt.	5n15b.2	Rozš.sbt.rs.ž.s gstrjinst.Roux-Y-anast:so systemat.LNE
5n124.2	Biliopankreat.diverzia s duodenál.switchom:lšk.	5n15c.2	Rozš.subt.res.žalúdka s interpozic.ten.č:so systemat.LNE
5n124.4	Biliopankreat.diverzia s duod.switch:konverzia lšk.-lpt.	5n15x	Rozš.subt.res.žalúdka so syst.odstr.LU:ostatné
5n125.0	Vytv.žal.s-prípr.výk.pre biliopankr.diver.s dd.sw(l.fáza):lpt.	5n160.0	Rozš.GE(s res.sused.org.)s ezfgjjunost.anlg.BII bez tv.rzv:bez LNE

5n160.2	Rozš.GE(s res.s.org.)s ezfgjinst.anlg.Bll bez tv.rzv:so syst.LNE	5t880.3↔	Odobr.fasciokut.I.sv.,šf.a fas.s mikrovask.anastm:predl.
5n161.0	Rozš.GE(s res.sused.org.)s ezfgjinst.anlg.Bll stv.rzv:bez LNE	5t880.4↔	Odobr.fasciok.I.sv.,šf.a fas.s mikrovask.anast:hr.sten,chrh.
5n161.2	Rozš.GE(s res.s.org.)s ezfgjinst.anlg.Bll s tv.rzv:so syst.LNE	5t880.5↔	Odobr.fasciok.I.svalu šf.a fas.s mikrovask.anast:bruš.stena
5n162.0	Rozš.GE(s res.sused.o.)s ezfgjinst.Roux-Y bez tv.rzv:bez LNE	5t880.6↔	Odobr.fasciok.I.sv,šf.a fas.s mikrovask.anast:ing.gen,gl.obl.
5n162.2	Rozš.GE(s res.s.org.)s ezfgjinst.Roux-Y bez tv.rzv:so syst.LNE	5t880.7↔	Odobr.fasc.lal.svalu šf.a fas.s mikrovask.anastm:steh.,kol.
5n163.0	Rozš.GE(s res.sused.o.)s ezfgjinst.Roux-Y s tv.rzv:bez LNE	5t880.8↔	Odobr.fasciok.I.svalu šf.a fas.s mikrovask.anast:predk.
5n163.2	Rozš.GE(s res.s.org.)s ezfgjinst.Roux-Y s tv.rzv:so syst.LNE	5t880.9↔	Odobr.fasciok.I.svalu šf.a fas.s mikrovask.anast:noha
5n164.0	Rozš.GE(s res.sused.o.)s ezfgjinst.interp.t.č.bez tv.rzv:bez LNE	5t880.x	Odobr.fasciok.I.svalu šf.a fas.s mikrovask.anast:ost.
5n164.2	Rozš.GE(s res.s.org.)s ezfgjinst.interp.t.č.bez tv.rzv:so syst.LNE	5t881.0↔	Odobr.septokut.I.sval.šf.a fas.mikrovask.anastm:hl.,krk
5n165.0	Rozš.GE(s res.sused.o.)s ezfgjinst.interp.t.č.s tv.rzv:bez LNE	5t881.1↔	Odobr.septokut.I.sval.šf.a fas.mikrovask.anast:rameno,axi.
5n165.2	Rozš.GE(s res.s.org.)s ezfgjinst.interp.t.č.s tv.rzv:so syst.LNE	5t881.2↔	Odobr.septokut.I.sval.šf.a fas.mikrovask.anastm:ram.,lakeť
5n166.2	Rozš.GE:ektómia zbytk.časti žalúdka so syst.LNE	5t881.3↔	Odobr.septokut.I.sval.šf.a fas.mikrovask.anastm:predl.
5n16x	Rozš.GE(s res.iného sus.org.)so systematickou LNE:ost.	5t881.4↔	Odobr.septok.I.sval.šf.a fas.mikrovask.anast:hr.stena,chrh.
5n16x.0	Rozš.GE(s res.iného sus.org.) bez lymfadenektómie:ost.	5t881.5↔	Odobr.septokut.I.sval.šf.a fas.mikrovask.anastm:bruš.stena
5n19a	Resekcia pyloru s gastroduodenostómou	5t881.6↔	Odobr.septok.I.sval.šf.a fas.mikrovask.anast:ing.gen,gl.obl.
5n590.0	Biopsia pečene: laparotomicky	5t881.7↔	Odobr.septokut.I.sval.šf.a fas.mikrovask.anastm:steh.,kol.
5n590.2	Biopsia pečene: laparoskopicky	5t881.8↔	Odobr.septokut.I.sval.šf.a fas.mikrovask.anastm:predk.
5n853	Uzavretie hernie v jazve s alogén.mat.	5t881.9↔	Odobr.septokut.I.sval.šf.a f.mikrovask.anast:noha
5n854.1	Uzavretie hernie v jazve s alopl.mat:lsk.transperitoneálne	5t881.x	Odobr.septokut.I.sval.šf.a fascie mikrovask.anastm::ost.
5n854.3	Uzavr.her.v jazve s alopl.mat.otv.ch.ako posl.br.st.	5t882.0↔	Odobr.myokut.I.sval.šf.a fas.mikrovask.anastm:hl.,krk
5n854.4	Uzavr.her.v jazve s alopl.mat.otv.ch.ako náhr.bruš.st.	5t882.1↔	Odobr.myokut.I.sval.šf.a fas.mikrovask.anast:rameno,axi.
5n854.x	Uzavretie hernie v jazve s alopl.mat:ostatné	5t882.2↔	Odobr.myokut.I.sval.šf.a fas.mikrovask.anastm:ram.,lakeť
5n910	Biopsia peritonea:laparotomicky	5t882.3↔	Odobr.myokut.I.sval.šf.a fas.mikrovask.anastm:predl.
5n911	Exploratívna laparotómia	5t882.4↔	Odobr.myokut.I.sval.šf.a fas.mikrovask.anast:hr.stena,chrh.
5n912	Laparotómia s drenážou	5t882.5↔	Odobr.myokut.I.sval.šf.a fas.mikrovask.anastm:bruš.stena
5n913	Relaparotómia	5t882.6↔	Odobr.myokut.I.sval.šf.a fas.mikrovask.anast:ing.gen,gl.obl.
5n914	Second-look-laparotómia	5t882.7↔	Odobr.myokut.I.sval.šf.a fas.mikrovask.anastm:steh.,kol.
5n91x	Laparotómia a lumbotómia, ostatné	5t882.8↔	Odobr.myokut.I.sval.šf.a fas.mikrovask.anast:predk.
5n930	Súťura brušnej steny po poranení	5t882.9↔	Odobr.myokut.I.sval.šf.a f.mikrovask.anast:noha
5n991.1	Sekundárne uzavretie brušnej steny	5t882.x	Odobr.myokut.I.sval.šf.a fascie mikrovask.anastm::ost.
5n991.2	Definitívne uzavretie brušnej steny	5t883.0↔	Odobr.osteo-myok/fasciok.I.sv.šf.a f.mikrovask.anast:hl,krk
5n991.x	Ostatné uzávěry brušnej steny a peritonea	5t883.1↔	Odobr.osteo-myok/fasciok.I.sv.šf.a f.mikrovas.anast:ram,axi.
5n993	Odstránenie cudzieho telesa z brušnej dutiny	5t883.2↔	Odobr.osteo-myok/fasciok.I.sv.šf.a f.mikrovas.anast:ram,lak.
5n997	Odstránenie katéetrového systému z brušnej dutiny	5t883.3↔	Odobr.osteo-myok/fasciok.I.sv.šf.a f.mikrovask.anast:predl.
5n998.0	Laparoskopia s drenážou	5t883.4↔	Od.osteo-myok/fasc.lal.sv.šf.a f.mikrovas.anast:hr,št,chrh.
5n998.1	Laparoskopia s adheziolýzou	5t883.5↔	Odobr.osteo-myok/fascio.I.sv.šf.a f.mikrov.anast:br.st.
5p301.0↔	Orchiektómia bez epididymektómie:inguin.retencia semenníka	5t883.6↔	Odo.osteo-myok/fascio.I.sv.šf.a f.mikrov.anas:ing,gen,gl.obl
5p301.2↔	Orchiektómia bez epididymektómie:skrotálne	5t883.7↔	Odobr.osteo-myok/fascio.I.sv.šf.a f.mikrov.anas:steh,kol.
5p302.0↔	Orchiektómia:s epididymektómou:inguin.retencia semenníka	5t883.8↔	Odobr.osteo-myok/fasciok.I.sv.šf.a f.mikrov.anast:predkol.
5p302.2↔	Orchiektómia s epididymektómou:skrotálne	5t883.9↔	Odobr.osteo-myok/fasciok.I.sv.šf.a f.mikrov.anast:noha
5p303.1↔	Abdominálna retencia semenníka:lpt.	5t883.x	Odobr.osteo-myok/fasciok.Ial.sv.šf.a f.mikrovask.anast:ost.
5p303.4↔	Abdominálna retencia semenníka:lsk.	5t884.0↔	Odobr.iného transpl.sv.šf.a fas.mikrovask.anast:hl,krk
5p304↔	Rad.orchiekt,epididymekt.a odstránením 'spermatic cord'	5t884.1↔	Odobr.i.transpl.sv.šf.a fas.mikrovask.anast:ram.klb,axi.
5p305.0↔	Odstr.zostávajúceho semenníka:inguinálne	5t884.2↔	Odobr.i.transpl.sv.šf.a fas.mikrovask.anast:ram,lakeť
5p305.2↔	Odstr.zostávajúceho semenníka:skrotálne	5t884.3↔	Odobr.i.transpl.sv.šf.a fas.mikrovask.anast:predl.
5p306↔	Orchiektómia u novorod.pre intrauter.torziu testis:ingvinál.	5t884.4↔	Odobr.i.transpl.sv.šf.a fas.mikrovask.anast:hr.sten,chrh.
5p30x↔	Orchiektómia:ost.	5t884.5↔	Odobr.i.transpl.sv.šf.a fas.mikrovask.anast:br.stena
5p351↔	Súťura semeníka po poranení	5t884.6↔	Odobr.i.transpl.sv.šf.a fas.mikrovask.anast:ing,gen,gl.obl.
5p35x↔	Rekonštrukcia semeníka:ost.	5t884.7↔	Odobr.i.transpl.sv.šf.a fas.mikrovask.anast:steh,kol.
5p503	Cirkumcizia	5t884.8↔	Odobr.i.transpl.sv.šf.a fas.mikrovask.anast:predkol.
5p504	Frenuloplastika a plastika prepúcia	5t884.9↔	Odobr.iného transpl.sv.šf.a fas.mikrovask.anast:noha
5p505.1	Krvavá repozícia na predkožke pre parařimózu v narkóze	5t884.x	Odobr.i.transplantátu sv.šf.a fas.mikrovask.anast:ost.
5p505.2	Nekrvavá repoz. na predkožke pre parařimózu v narkóze	5t920↔	Amputácia intertorakoskopulárna
5p506	Uvoľn.prepuciálnych zrastov na predkožke[synechiolýza]	5t921↔	Exartikulácia v ramennom kĺbe
5p521	Čiastočná amputácia penisu	5t922↔	Amputácia v oblasti ramena
5p522	Totálna amputácia penisu	5t923↔	Exartikulácia v laktovom kĺbe
5p523	Emaskulinizácia penisu	5t924↔	Amputácia v oblasti predlaktia
5p530	Súťura penisu pri poranení	5t92x↔	Amputácia a exartikulácia hornej končatiny, ostatné
5p531	Narovnanie tela penisu	5t930↔	Exartikulácia v oblasti zápästia
5p532	Plast.rekonštrukcia penisu pri zmene pohlavia	5t931↔	Amputácia v oblasti zápästia
5p533	Úprava penoskrotálnej transpozície	5t932↔	Amputácia v oblasti stredy ruky
5p534	Operácia zanoreného penisu	5t933↔	Amputácia prsta ruky
5p535	Operácia zlomeniny penisu	5t934↔	Amputácia prsta s kožnou alebo svalovou plastikou
5p536	Preťatie ligamentum suspensorium penis	5t935↔	Exartikulácia prsta ruky
5p537	Operácie pri induratio penis plastica	5t936↔	Exartikulácia prsta ruky s kožnou/svalovou plastikou
5p53x	Plastická rekonštrukcia penisu:ost.	5t937↔	Egalizácia ruky resekciou 5.lúča
5p599	Replantácia na penis	5t938↔	Egalizácia ruky resekciou 2.lúča
5t880.0↔	Odobr.fasciokut.lal.svalu šf.a fas.s mikrovask.anastm:hl,krk	5t939↔	Egalizácia ruky resekciou 3. a 4.lúča
5t880.1↔	Odobr.fasciokut.I.svalu šf.a fas.s mikrovask.anast:ram,axi.	5t93a↔	Amputácia transmetakarpálne
5t880.2↔	Odobr.fasciokut.I.sv.,šf.a fas.s mikrovask.anast:ram.,lakeť	5t93x↔	Amputácia a exartikulácia ruky, ostatné

5f940↔	Hemipelvektómia	5v426.b	Dermabrázia veľkej plochy kožnej vrstvy:bruš.obl
5f941↔	Nekompletná hemipelvektómia	5v426.c	Dermabrázia veľkej plochy kož.vrstvy:ingv.,genitál
5f942↔	Exartikulácia v bedrovom kĺbe	5v426.d	Dermabrázia veľkej plochy kožnej vrstvy:glut.obl
5f943↔	Amputácia v oblasti stehna	5v426.e↔	Dermabrázia veľkej plochy kožnej vrstvy:stehno a koleno
5f944↔	Amputácia v oblasti proximálneho stehna	5v426.f↔	Dermabrázia veľkej plochy kožnej vrstvy:predkolenie
5f945↔	Amputácia v oblasti stredného a distálneho stehna	5v426.g↔	Dermabrázia veľkej plochy kožnej vrstvy:noha(chodidlo)
5f946↔	Amputácia v oblasti kolena	5v426.x	Dermabrázia veľkej plochy kožnej vrstvy:ostat.
5f947↔	Exartikulácia kolena	5v427.0	Zbrúsenie veľkej pl.povrch.kož.vrstvy:pery
5f948↔	Amputácia v oblasti predkolenia	5v427.4	Zbrúsenie veľkej pl.povrch.kož.vrstvy:ost.č.hlavy
5f949↔	Amputácia v oblasti proximálneho predkolenia	5v427.5	Zbrúsenie veľkej pl.povrch.kož.vrstvy:krk
5f94a↔	Amputácia v oblasti stredného predkolenia	5v427.6↔	Zbrúsenie veľk.pl.povrch.kož.vrstvy:plece a axila
5f94x↔	Amputácia a exartikulácia v obl.DK,ost.	5v427.7↔	Zbrúsenie veľkej pl.povrch.kož.vrstvy:ram.,lakeť
5f950↔	Amputácia v oblasti distál.predkolenia podľa Syme	5v427.8↔	Zbrúsenie veľkej pl.povrch.kož.vrstvy:predlak
5f951↔	Amputácia v oblasti chodidla	5v427.9↔	Zbrúsenie veľkej pl.povrch.kož.vrstvy:ruka
5f952↔	Amputácia v oblasti chodidla podľa Spitzzy	5v427.a	Zbrúsenie veľkej pl.povrch.kož.vrstvy:hr/chrb
5f953↔	Amputácia v oblasti chodidla podľa Pirogoff	5v427.b	Zbrúsenie veľkej pl.povrch.kož.vrstvy:brucho
5f954↔	Amputácia v oblasti chodidla podľa Chopart	5v427.c	Zbrúsenie veľkej pl.povrch.kož.vrstvy:ingv.,genitál
5f955↔	Amputácia v oblasti stredu chodidla podľa Lisfranc	5v427.d	Zbrúsenie veľkej pl.povrch.kož.vrstvy:glutea
5f956↔	Amputácia transmetatarsálne	5v427.e↔	Zbrúsenie veľkej pl.povrch.kož.vrstvy:stehno,kol
5f957↔	Amputácia prstov nohy	5v427.f↔	Zbrúsenie veľkej pl.povrch.kož.vrstvy:predkol
5f958↔	Amputácia lúčov	5v427.g↔	Zbrúsenie veľkej pl.povrch.kož.vrstvy:noha(chodidlo)
5f95x↔	Amputácia a exartikulácia chodidla, ostatné	5v427.x	Zbrúsenie veľkej pl.povrch.kož.vrstvy:ostatné
5f960↔	Revízia amputačnej oblasti ramenného kĺbu a ramena	5v428.0	Exkochleácia veľkej plochy povr.kož.vrst:pery
5f961↔	Revízia amputačnej oblasti predlaktia	5v428.4	Exkochle.veľkej plochy povr.kož.vrst:ost.časť.hlavy
5f962↔	Revízia amputačnej oblasti ruky	5v428.5	Exkochleácia veľkej plochy povr.kož.vrst:krk
5f963↔	Revízia amputačnej oblasti stehna	5v428.6↔	Exkochle.veľkej plochy povr.kož.vrst:plece a axila
5f964↔	Revízia amputačnej oblasti predkolenia	5v428.7↔	Exkochle.veľkej plochy povr.kož.vrst:rameno a lakeť
5f965↔	Revízia amputačnej oblasti chodidla	5v428.8↔	Exkochleácia veľkej plochy povr.kož.vrst:predlaktie
5f96x	Revízia amputačnej oblasti, ostatné	5v428.9↔	Exkochleácia veľkej plochy povr.kož.vrst:ruka
5v141.0	R.a roz.odst.ch.tk.na ko.a podk:b.prim.uz.ra:hist.kontr:pera	5v428.a	Exkochleácia veľkej plochy povr.kož.vrst:hrud.st.a chr.b.
5v141.4	R.a roz.odst.ch.tk.na ko.a podk:b.pr.uz.ra:hist.kon:i.č.hl.	5v428.b	Exkochleácia veľkej plochy povr.kož.vrst:brušná obl.
5v141.5	Rad.a rozs.odst.ch.tk.na ko.a podk:b.pr.uz.ra:hist.kon:krk	5v428.c	Exkochleácia veľkej plochy povr.kož.vrst:ingv.,genitál.
5v141.6↔	R.a roz.ods.ch.tk.na ko.a podk:b.pr.uz.ra:his.kon:ple.a axi	5v428.d	Exkochleácia veľkej plochy povr.kož.vrst:gluteál.obl.
5v141.7↔	R.a roz.ods.ch.tk.ko.a podk:b.pr.uz.ra:hist.kon:ram,lakeť	5v428.e↔	Exkochleácia veľkej plochy povr.kož.vrst:stehno,koleno
5v141.8↔	R.a roz.odst.ch.tk.ko.a podk:b.prim.uz.ra:hi.kon:predlaktie	5v428.f↔	Exkochleácia veľkej plochy povr.kož.vrstoch:predkolenie
5v141.9↔	Rad.a roz.odst.chor.tk.na ko.a podk:b.prim.uz.ra:hist.kon:ruka	5v428.g↔	Exkochleácia veľkej plochy povr.kož.vrst:noha(chodidlo)
5v141.a	R.a ro.ods.ch.tk.ko.a podk:b.pr.uz.ra:hi.kon:hr.st.a chr.bát	5v428.x	Exkochleácia veľkej plochy povr.kož.vrstvy:ostatné
5v141.b	R.a roz.odst.ch.tk.ko.a podk:b.pr.uz.ra:his.kon:obl.brucha	5v42a.0	Th laserom veľ.pl.povrch.kož.vrstvy:pery
5v141.c	R.a ro.odst.ch.tk.ko.a podk:b.pri.uz.ra:his.kon:obl.sl.a gen	5v42a.4	Th laserom veľ.pl.povrch.kož.vrstvy:ost.č.hlavy
5v141.d	R.a rozs.odst.ch.tk.na ko.a podk:b.pri.uz.ra:his.kon:cieva	5v42a.5	Th laserom veľkej plochy povr.kož.vrstvy:krk
5v141.e↔	R.a roz.ods.ch.tk.ko.a podk:b.pr.uz.ra:his.kon:stehno a kol	5v42a.6↔	Th laserom veľ.pl.povrch.kož.vrstvy:plece a axil
5v141.f↔	R.a roz.ods.ch.tk.ko.a podk:b.pr.uz.ra:his.kon:predkol	5v42a.7↔	Th laserom veľ.pl.povrch.kož.vrstvy:ram.a lakeť
5v141.g↔	R.a rozs.ods.ch.tk.na ko.a podk:b.pr.uz.ra:his.kon:chodidlo	5v42a.8↔	Th laserom veľ.pl.povrch.kož.vrstvy:predlaktie
5v141.x	R.a roz.ods.ch.tk.na ko.a podk:b.prim.uzav.ra:hist.kontr:ost.	5v42a.9↔	Th laserom veľ.pl.povrch.kož.vrstvy:ruka
5v143.0	Rad.a rozs.odst.chor.tk.na ko.a podk:pri.uz.ra:hist.kon:pera	5v42a.a	Th laserom veľ.pl.povrch.kož.vrstvy:hруд.st.a chr.b.
5v143.4	R.a roz.ods.chor.tk.ko.a podk:pri.uz.ra:hist.kon:i.č.hlavý	5v42a.b	Th laserom veľ.pl.povrch.kož.vrstvy:bruš.obl
5v143.5	Rad.a rozs.ods.ch.tk.na ko.a podk:prim.uzav.ra:his.kon:krk	5v42a.c	Th laserom veľ.pl.povrch.kož.vrstvy:ingv.a obl.genit.
5v143.6↔	R.a roz.ods.chor.tk.na ko.a podk:pri.uz.r:his.kon:pl.a axila	5v42a.d	Th laserom veľ.pl.povrch.kož.vrstvy:glut.obl.
5v143.7↔	R.a roz.ods.ch.tk.na ko.a podk:pri.uz.r:his.kon:ra.a lakeť	5v42a.e↔	Th laserom veľ.pl.povrch.kož.vrstvy:stehno a koleno
5v143.8↔	R.a roz.ods.ch.tk.na ko.a podk:pri.uz.ra:hi.kon:predlaktie	5v42a.f↔	Th laserom veľ.pl.povrch.kož.vrstvy:predkol.
5v143.9↔	Rad.a roz.odstr.chor.tk.na ko.a podk:pri.uz.ra:his.kontr:ruka	5v42a.g↔	Th laserom veľ.pl.povrch.kož.vrstvy:noha(chodidlo)
5v143.a	R.a roz.ods.ch.tk.na ko.a podk:pri.uz.r:hi.kon:hr.st.a chr	5v42a.x	Th laserom veľ.plochy povr.kožnej vrstvy:ostat.
5v143.b	Rad.a roz.odst.ch.tk.na ko.a podk:pri.uz.ra:his.kon:obl.bru	5v42b.0	Holenie[shaving]vef.pl.povrch.kož.vrstvy:pery
5v143.c	R.a roz.ods.ch.tk.na k.a podk:pri.uz.r:hi.kon:obl.sla.a gen	5v42b.4	Holenie[shaving]vef.pl.povrch.kož.vrstvy:ost.č.hlavy
5v143.d	Rad.a rozs.ods.ch.tk.na ko.a podk:pri.uz.ra:his.kontr:cieva	5v42b.5	Holenie[shaving]vef.plochy povr.kož.vrstvy:krk
5v143.e↔	R.a roz.ods.ch.tk.na ko.a podk:pri.uz.r:his.kon:steh.a kole	5v42b.6↔	Holenie[shaving]vef.pl.povrch.kož.vrstvy:plece a axila
5v143.f↔	R.a roz.ods.ch.tk.na ko.a podk:pri.uz.ra:hist.kon:predkole	5v42b.7↔	Holenie[shaving]vef.pl.povrch.kož.vrstvy:ram.a lakeť
5v143.g↔	R.a roz.ods.chor.tk.ko.a podk:prim.uz.ra:hist.kontr:chodidlo	5v42b.8↔	Holenie[shaving]vef.pl.povrch.kož.vrstvy:predlaktie
5v262.0	Komb.plast.zákr.k.a podk:stopk.miest.lalok so vzdia.lal:pery	5v42b.9↔	Holenie[shaving]vef.pl.povrch.kož.vrstvy:ruka
5v281	Plastická rekonštrukcia hornej pery	5v42b.a	Holenie[shaving]vef.pl.povrch.kož.vrstvy:hrud.st.a chr.b.
5v282	Plastická rekonštrukcia dolnej pery	5v42b.b	Holenie[shaving]vef.pl.povrch.kož.vrstvy:bruš.obl.
5v283	Plastická rekonštrukcia ústneho kútika	5v42b.c	Holenie[shaving]vef.pl.povrch.kož.vrstvy:ingv.a obl.genit
5v426.0	Dermabrázia veľkej plochy kožnej vrstvy:pery	5v42b.d	Holenie[shaving]vef.pl.povrch.kož.vrstvy:glut.obl.
5v426.4	Dermabrázia veľkej plochy kožnej vrstvy:ostat.č.hlavy	5v42b.e↔	Holenie[shaving]vef.pl.povrch.kož.vrstvy:stehno a koleno
5v426.5	Dermabrázia veľkej plochy kožnej vrstvy:krk	5v42b.f↔	Holenie[shaving]vef.pl.povrch.kož.vrstvy:predkol.
5v426.6↔	Dermabrázia veľkej plochy kožnej vrstvy:plece a axila	5v42b.x	Holenie[shaving]vef.veľk.pl.povrch.kož.vrstvy:ostat.
5v426.7↔	Dermabrázia veľkej plochy kožnej vrstvy:ram.a lakeť	5v500.5	Escharotómia kože a podk.pri popál.a polept:krk
5v426.8↔	Dermabrázia veľkej plochy kožnej vrstvy:predlaktie	5v500.6↔	Escharot.k. a podk.pri popál.a polept:plece,axila.
5v426.9↔	Dermabrázia veľkej plochy kožnej vrstvy:ruka	5v500.7↔	Escharotómia k. a podkož.pri popál.a polept:ram.,lakeť
5v426.a	Dermabrázia veľkej plochy kožnej vrstvy:hруд.st.a chr.bát	5v500.8↔	Escharotómia kože a podk.pri popál.a polept:predlaktie

5v500.9↔	Escharotómia kože a podk.pri popál.a polept:ruka	5v512.8↔	Epifasciál.nekrozekť.k.a podk.-pop.a polept:predlak
5v500.a	Escharotómia kože a podk.pri popál.a polept:hud	5v512.9↔	Epifasciál.nekrozekť.k.a podk.-pop.a polept:ruka
5v500.b	Escharotómia kože a podk.pri popál.a polept:brucho	5v512.a	Epifasciál.nekrozekť.k.a podk.-pop.a polept:hudník
5v500.e↔	Escharotómia k.a podkož.pri popál.a polept:steh.,koleno	5v512.b	Epifasciál.nekrozekť.k.a podk.-pop.a polept:brucho
5v500.f↔	Escharotómia kože a podk.pri popál.a polept:predkol	5v512.c	Epifasciál.nekrozekť.k.a podk.-pop.a polept:in.a gen
5v500.g↔	Escharotómia kože a podk.pri popál.a polept:noha	5v512.d	Epifasciál.nekrozekť.k.a podk.-pop.a polept:glutea
5v500.j	Escharotómia kože a podk.pri popál.a polept:chrbát	5v512.e↔	Epifasciál.nekrozekť.k.a podk.-pop.a polept:st.a kol
5v501.5	Fasciotómia kože a podk.pri popál.a polept:krk	5v512.f↔	Epifasciál.nekrozekť.k.a podk.-pop.a polept:predkol
5v501.6↔	Fasciotómia kože a podk.pri popál.a polept:plece a axil.	5v512.g↔	Epifasciál.nekrozekť.k.a podk.-pop.a polept:noha
5v501.7↔	Fasciotómia kože a podk.pri popál.a polept:rame a lak	5v512.h	Epifasciál.nekrozekť.k.a podk.-pop.a polept:k.vl.č.
5v501.8↔	Fasciotómia kože a podk.pri popál.a polept:predlakt	5v512.j	Epifasciál.nekrozekť.k.a podk.-pop.a polept:chrb.
5v501.9↔	Fasciotómia kože a podk.pri popál.a polept:ruka	5v512.k	Epifasciál.nekrozekť.k.a podk.-pop.a polept:skrótum
5v501.a	Fasciotómia kože a podk.pri popál.a polept:hud.st.	5v512.m	Epifasciál.nekrozekť.k.a podk.-pop.a polept:črev.obl
5v501.b	Fasciotómia kože a podk.pri popál.a polept:bruš.obl.	5v512.x	Epifasciál.nekrozekťómia k.a podk.-pop.a polept:ost
5v501.e↔	Fasciotómia kože a podk.pri popál.a polept:steh.n kolen	5v513.0	Tangenciál.excizia k.a podkož-pri pop.a polept:pery
5v501.f↔	Fasciotómia kože a podk.pri popál.a polept:predkol.	5v513.1	Tangenciál.excizia k.a podkož-pri pop.a polept:nos
5v501.g↔	Fasciotómia kože a podk.pri popál.a polept:noha	5v513.2↔	Tangenciál.excizia k.a podkož-pri pop.a polept:ucho
5v501.j	Fasciotómia kože a podk.pri popál.a polept:chrbát	5v513.3↔	Tangenciál.exciz.k.a podkož-pri pop.a polept:oč.viečko
5v502.5	Escharot.s fasciot.k.a podk.pri pop.a polept:krk	5v513.4	Tangenciál.exciz.k.a podkož-pri pop.a polept:č.hl.m.k.vl.č.
5v502.6↔	Escharot.s fasciot.k.a podk.pri pop.a polept:pl.a ax.	5v513.5	Tangenciál.excizia k.a podkož-pri pop.a polept:krk
5v502.7↔	Escharot.s fasciot.k.a podk.pri pop.a polept:ram.a lak.	5v513.6↔	Tangenciál.excizia k.a podkož-pri pop.a polept:plece,axil
5v502.8↔	Escharot.s fasciot.k.a podk.pri pop.a polept:predlak.	5v513.7↔	Tangenciál.exc.k.a podkož-pri pop.a polept:rame,lakeť
5v502.9↔	Escharotómia s fasciot.k.a podk.pri pop.a polept:ruka	5v513.8↔	Tangenciál.excizia k.a podkož-pri pop.a polept:predlakt
5v502.a	Escharot.s fasciot.k.a podk.pri pop.a polept:hud	5v513.9↔	Tangenciál.excizia k.a podkož-pri pop.a polept:ruka
5v502.b	Escharot.s fasciotómioi k.a podk.pri pop.a polept:chrb	5v513.a	Tangenciál.excizia k.a podkož-pri pop.a polept:hud.st.
5v502.c	Escharot.s fasciot.k.a podk.pri pop.a polept:ing.a gen	5v513.b	Tangenciál.excizia k.a podkož-pri pop.a polept:bruš.obl.
5v502.e↔	Escharot.s fasciot.k.a podk.pri pop.a polept:st.a kol	5v513.c	Tangenciál.excí.k.a podkož-pri pop.a polept:ingv.genitál
5v502.f↔	Escharot.s fasciot.k.a podk.pri pop.a polept:predkol	5v513.d	Tangenciál.excizia k.a podkož-pri pop.a polept:glut.obl.
5v502.g↔	Escharot.s fasciot.k.a podk.pri pop.a polept:noha	5v513.e↔	Tangenciál.excizia k.a podkož-pri pop.a polept:steh,koleno
5v503.6↔	Eschart.k.a podk.-pop.a pol s dekompres.perif.n:pl.a ax	5v513.f↔	Tangenciál.excizia k.a podkož-pri pop.a polept:predkolen
5v503.7↔	Eschart.k.a podk.-pop.a pol s dekompres.perif.n:rm.a lak	5v513.g↔	Tangenciál.excizia k.a podkož-pri pop.a polept:noha
5v503.8↔	Eschart.k.a podk.-pop.a pol s dekompres.perif.n:predlak	5v513.h	Tangenciál.excizia k.a podkož-pri pop.a polept:vlas.k.hlavy
5v503.9↔	Escharotómia k.a podk.-pop.a pol s dekompres.perif.n:ruka	5v513.j	Tangenc.excizia k.a podkož-pri pop.a polept:chrb
5v503.c	Eschart.k.a podk.-pop.a pol s dekompres.perif.n:ingv.,genitál	5v513.k	Tangenciál.excizia k.a podkož-pri pop.a polept:skrót
5v503.e↔	Eschart.k.a podk.-pop.a pol s dekompres.perif.n:steh.a kol.	5v513.m	Tangenciál.excizia k.a podkož-pri pop.a polept:hrádza
5v503.f↔	Eschart.k.a podk.-pop.a pol s dekompres.perif.n:predkol	5v513.x	Tangenciál.excizia k.a podkož-pri pop.a polept:ost.
5v503.g↔	Eschart.k.a podk.-pop.a pol s dekompres.perif.n:noha	5v514.0	Laser.deštrukcia chor.tk.k.a podk.-pop.a polep:pery
5v503.k	Eschart.k.a podk.-pop.a pol s dekompres.perif.n:skrótum	5v514.1	Laser.deštrukcia chor.tk.k.a podk.-pop.a polep:nos
5v503.m	Eschart.k.a podk.-pop.a pol s dekompres.perif.n:obl.čreva	5v514.2↔	Laser.deštrukcia chor.tk.k.a podk.-pop.a polep:ucho
5v50x.x	Ostat.incie kože a podkožia pri popál.a poleptaniach	5v514.3↔	Laser.deštrukcia chor.tk.k.a podk.-pop.a polep:oč.viečko
5v511.0	Dermálna abázia k.a podkož.-popál.a polept:pery	5v514.4	Laser.deštr.ch.tk.k.a podk.-pop.a polep:č.hl.mi.vl.č.k
5v511.1	Dermál.abázia k.a podkož.-popál.a polept:nos	5v514.5	Laser.deštrukcia chor.tk.k.a podk.-pop.a polep:krk
5v511.2↔	Dermál.abázia k.a podkož.-popál.a polept:ucho	5v514.6↔	Laser.deštrukcia chor.tk.k.a podk.-pop.a polep:plec,axi
5v511.3↔	Dermál.abázia kože a podkož.-popál.a polept:oč.v	5v514.7↔	Laser.deštrukcia chor.tk.k.a podk.-pop.a polep:ram.a lak.
5v511.4	Dermál.abázia k.a podkož.-popál.a polept:ost.časti hlavy	5v514.8↔	Laser.deštrukcia chor.tk.k.a podk.-pop.a polep:predlakt
5v511.5	Dermál.abázia k.a podkož.-popál.a polept:krk	5v514.9↔	Laser.deštrukcia chor.tk.k.a podk.-pop.a polep:ruka
5v511.6↔	Dermál.abázia k.a podkož.-popál.a polept:pl.a ax	5v514.a	Laser.deštrukcia chor.tk.k.a podk.-pop.a polep:hud.st.
5v511.7↔	Dermál.abázia k.a podkož.-popál.a polept:rm.a lak	5v514.b	Laser.deštrukcia chor.tk.k.a podk.-pop.a polep:bruš.obl.
5v511.8↔	Dermál.abázia k.a podkož.-popál.a polept:predlak	5v514.c	Laser.deštruk.ch.tk.k.a podk.-pop.a polep:ing.ge.ob.b.sk.
5v511.9↔	Dermál.abázia k.a podkož.-popál.a polept:ruka	5v514.d	Laser.deštrukcia chor.tk.k.a podk.-pop.a polep:glute.obl.
5v511.a	Dermál.abázia k.a podkož.-popál.a polept:hud	5v514.e↔	Laser.deštrukcia chor.tk.k.a podk.-pop.a polep:steh.a kol.
5v511.b	Dermál.abázia k.a podkož.-popál.a polept:brucho	5v514.f↔	Laser.deštrukcia chor.tk.k.a podk.-pop.a polep:predkol
5v511.c	Dermál.abázia k.a podkož.-popál.a polept:in.a gen	5v514.g↔	Laser.deštrukcia chor.tk.k.a podk.-pop.a polep:noha
5v511.d	Dermál.abázia k.a podkož.-popál.a polept:glutea	5v514.h	Laser.deštrukcia chor.tk.k.a podk.-pop.a polep:k.vl.č.hl.
5v511.e↔	Dermál.abázia k.a podkož.-popál.a polept:st.a kol	5v514.j	Laser.deštrukcia chor.tk.k.a podk.-pop.a polep:chrb
5v511.f↔	Dermál.abázia k.a podkož.-popál.a polept:predkol	5v514.k	Laser.deštrukcia chor.tk.k.a podk.-pop.a polep:skrót
5v511.g↔	Dermál.abázia k.a podkož.-popál.a polept:noha	5v520	Debridem.rany svalu pri popál.a poleptaniach
5v511.h	Dermál.abázia k.a podkož.-popál.a polept:vl.č.k.hl	5v521	Debridement rany šľachy pri popál.a polept.
5v511.j	Dermál.abázia k.a podkož.-popál.a polept:chrbát	5v522	Debridement rany fascie pri popál.a polept.
5v511.k	Dermál.abázia k.a podkož.-popál.a polept:skrótum	5v523	Debridem.r.mäk.č.presah.sval,šf.a fascie pri popál.a polept.
5v511.m	Dermál.abázia k.a podkož.-popál.a polept:čr.obl	5v52x	Deb.r.sv.,šf.,fasc.-pop.a pol:ostatné
5v511.x	Dermál.abázia k.a podkož.-popál.a polept:ostatné	5v540.6↔	Vof.transp.k.a lal.plast.k.a podk.darca,rozd.el.k:pl.a ax
5v512.0	Epifasciál.nekrozekť.k.a podk.-pop.a polept:pery	5v540.7↔	Vof.transp.k.a lal.plast.k.a podk.darca,rozd.el.k:rm.a lak
5v512.1	Epifasciál.nekrozekť.k.a podk.-pop.a polept:nos	5v540.8↔	Vof.transp.k.a lal.plast.k.a podk.darca,rozd.el.k:predlak
5v512.2↔	Epifasciál.nekrozekť.k.a podk.-pop.a polept:ucho	5v540.a	Vof.transp.k.a lal.plast.k.a podk.darca,rozd.el.k:hr/chrb
5v512.3↔	Epifasciál.nekrozekť.k.a podk.-pop.a polept:oč.v	5v540.b	Vof.transp.k.a lal.plast.k.a podk.darca,rozd.el.k:brucho
5v512.4	Epifasciál.nekrozekť.k.a podk.-pop.a polept:os.č.hl	5v540.c	Vof.transp.k.a lal.plast.k.a podk.darca,rozd.el.k:ing.a gen
5v512.5	Epifasciál.nekrozekťómia k.a podk.-pop.a polept:krk	5v540.d	Vof.transp.k.a lal.plast.k.a podk.darca,rozd.el.k:glutea
5v512.6↔	Epifasciál.nekrozekť.k.a podk.-pop.a polept:plece,axila	5v540.e↔	Vof.transp.k.a lal.plast.k.a podk.darca,rozd.el.k:st.a kol
5v512.7↔	Epifasciál.nekrozekť.k.a podk.-pop.a polept:rm.a lak	5v540.f↔	Vof.transp.k.a lal.plast.k.a podk.darca,rozd.el.k:predkol

5v540.h	Vof.transp.k.a.lal.plast.k.a.podk.darca,rozdel.k:vl.č.hl	5v545.j	Vof.tran.k.a.lal.pl.k.a.podk.darca,stopk.vzdial.l:chrbat
5v540.k	Vof.transp.k.a.lal.plast.k.a.podk.darca,rozdel.k:skrotum	5v545.k	Vof.tran.k.a.lal.pl.k.a.podk.darca,stopk.vzdial.l:skrotum
5v540.m	Vof.transp.k.a.lal.plast.k.a.podk.darca,rozdel.k:ob.hr.	5v545.m	Vof.tran.k.a.lal.pl.k.a.podk.darca,stopk.vzdial.l:hradza
5v540.x	Vof.transp.k.a.lal.plast.k.a.podk.darca,rozdel.k:ostatné	5v545.x	Vof.tran.k.a.lal.pl.k.a.podk.darca,stopk.vzdial.l:ost.č.hl
5v541.5	Vof.transp.k.a.lal.plas.k.a.podk.darca,vš.vrst.k:krk	5v54x	Vof.transpl.k.a.lalok.plast.k.a.podkož.darca:ostatné
5v541.6↔	Vof.transp.k.a.lal.plas.k.a.podk.darca,vš.vrst.k:pl.a.ax	5v551.0	Vof.tran.k.a.lal.plast.k.a.podk.prijem.,kož.štep:pery
5v541.7↔	Vof.transp.k.a.lal.plas.k.a.podk.darca,vš.vrst.k:rm.a.lak	5v551.1	Vof.tran.k.a.l.pl.k.a.podk.prijemca,kož.štep:nos
5v541.8↔	Vof.transp.k.a.lal.plas.k.a.podk.darca,vš.vrst.k:predlak	5v551.2↔	Vof.tran.k.a.l.pl.k.a.podk.prijemca,kož.štep:ucho
5v541.a	Vof.transp.k.a.lal.plas.k.a.podk.darca,vš.vrst.k:hr/chr	5v551.3↔	Vof.tran.k.a.l.pl.k.a.podk.prijemca,kož.štep:oč.v
5v541.b	Vof.transp.k.a.lal.plas.k.a.podk.darca,vš.vrst.k:brucho	5v551.c	Vof.tran.k.a.l.pl.k.a.podk.prijemca,kož.štep:in.a.gen
5v541.c	Vof.transp.k.a.lal.plas.k.a.podk.darca,vš.vrst.k:ing.a.gen	5v551.k	Vof.tran.k.a.l.pl.k.a.podk.prijemca,kož.štep:skrotum
5v541.d	Vof.transp.k.a.lal.plas.k.a.podk.darca,vš.vrst.k:glutea	5v552.0	Vof.tran.k.a.l.pl.k.a.podk.prijem.,koža.plnej.hrúbke:pery
5v541.e↔	Vof.transp.k.a.lal.plas.k.a.podk.darca,vš.vrst.k:st.a.kol	5v552.1	Vof.tran.k.a.l.pl.k.a.podk.prijem.,koža.plnej.hrúbke:pery
5v541.f↔	Vof.transp.k.a.lal.plas.k.a.podk.darca,vš.vrst.k:predkol	5v552.2↔	Vof.tran.k.a.l.pl.k.a.podk.prijem.,koža.plnej.hrúbke:ucho
5v541.h	Vof.transp.k.a.lal.plas.k.a.podk.darca,vš.vrst.k:vl.č.hl	5v552.3↔	Vof.tran.k.a.l.pl.k.a.podk.prijem.,koža.plnej.hrúbke:oč.v
5v541.k	Vof.transp.k.a.lal.plas.k.a.podk.darca,vš.vrst.k:skrotum	5v552.c	Vof.tran.k.a.l.pl.k.a.podk.prijem.,k.plnej.hrúbke:in.a.gen
5v541.m	Vof.transp.k.a.lal.plas.k.a.podk.darca,vš.vrst.k:ob.hr.	5v552.k	Vof.tran.k.a.l.pl.k.a.podk.prijem.,koža.plnej.hrúbke:skrotum
5v541.x	Vof.transp.k.a.lal.plas.k.a.podk.darca,vš.vrst.k:ostatné	5v553.0‡	Vof.tran.k.a.l.pl.k.a.podk.prijemca,kompozit.štep:pery
5v542.1	Vof.transp.k.a.lal.plas.k.a.podk.darca,kompozit.št:nos	5v553.1	Vof.tran.k.a.l.pl.k.a.podk.prijemca,kompozit.štep:nos
5v542.2↔	Vof.transp.k.a.lal.plas.k.a.podk.darca,kompozit.št:ucho	5v553.2↔	Vof.tran.k.a.l.pl.k.a.podk.prijemca,kompozit.štep:ucho
5v542.h	Vof.transp.k.a.lal.plas.k.a.podk.darca,kompozit.št:vl.č.hl	5v553.3↔	Vof.tran.k.a.l.pl.k.a.podk.prijemca,kompozit.štep:oč.v
5v542.x	Vof.transp.k.a.lal.plas.k.a.podk.darca,kompozit.št:ostatné	5v554.0	Vof.tran.k.a.l.pl.k.a.podk.prijemca,vof.lalok.mva:pery
5v543.4	Vof.tran.k.a.lal.pl.k.a.podk.darca,vof.l.mikrovas.anst:os.č.hl	5v554.1	Vof.tran.k.a.l.pl.k.a.podk.prijemca,stopk.reg.lal:mva:nos
5v543.5	Vof.tran.k.a.lal.pl.k.a.podk.darca,vof.l.mikrovas.anst:krk	5v554.2↔	Vof.tran.k.a.l.pl.k.a.podk.prijemca,vof.lalok.mva:ucho
5v543.6↔	Vof.tran.k.a.lal.pl.k.a.podk.darca,vof.l.mikrovas.anst:pl.a.ax	5v554.3↔	Vof.tran.k.a.l.pl.k.a.podk.prijemca,vof.lalok.mva:oč.v
5v543.7↔	V.tran.k.a.lal.pl.k.a.podk.darca,vof.l.mikrov.anst:rm.a.lak	5v554.c	Vof.tran.k.a.l.pl.k.a.podk.prijemca,vof.lalok.mva:in.a.gen
5v543.8↔	Vof.tran.k.a.lal.pl.k.a.podk.darca,vof.l.mikrov.an:predlak	5v554.d	Vof.tran.k.a.l.pl.k.a.podk.prijemca,vof.lalok.mva:glutea
5v543.9↔	Vof.tran.k.a.lal.pl.k.a.podk.darca,vof.l.mikrovas.anst:ruka	5v554.x↔	Vof.tran.k.a.l.pl.k.a.podk.prijemca,vof.lalok.mva:ostatné
5v543.a	Vof.tran.k.a.lal.pl.k.a.podk.darca,vof.l.mikrovas.anst:hруд	5v555.0	Vof.tran.k.a.l.pl.k.a.podk.prijemca,stopk.reg.lal:pery
5v543.b	Vof.tran.k.a.lal.pl.k.a.podk.darca,vof.l.mikrovas:brucho	5v555.1	Vof.tran.k.a.l.pl.k.a.podk.prijemca,stopk.reg.lal:nos
5v543.c	Vof.tran.k.a.lal.pl.k.a.podk.darca,vof.l.mikrovas.anst:in.a.gen	5v555.2↔	Vof.tran.k.a.l.pl.k.a.podk.prijemca,stopk.reg.lal:ucho
5v543.d	Vof.tran.k.a.lal.pl.k.a.podk.darca,vof.l.mikrovas:glutea	5v555.3↔	Vof.tran.k.a.l.pl.k.a.podk.prijemca,stopk.reg.lal:oč.v
5v543.e↔	Vof.tran.k.a.lal.pl.k.a.podk.darca,vof.l.mikrovas:st.a.kol	5v555.c	Vof.tran.k.a.l.pl.k.a.podk.prijemca,stopk.reg.lal:in.a.gen
5v543.f↔	Vof.tran.k.a.lal.pl.k.a.podk.darca,vof.l.mikrovas:predkol	5v555.d	Vof.tran.k.a.l.pl.k.a.podk.prijemca,stopk.reg.lal:glutea
5v543.g↔	Vof.tran.k.a.lal.pl.k.a.podk.darca,vof.l.mikrovas:noha	5v556.0	Vof.tran.k.a.l.pl.k.a.podk.prijemca,stopk.vzdial.lal:pery
5v543.h	Vof.tran.k.a.lal.pl.k.a.podk.darca,vof.l.mikrovas.anst:vl.k.hl	5v556.1	Vof.tran.k.a.l.pl.k.a.podk.prijemca,stopk.vzdial.lal:nos
5v543.j	Vof.tran.k.a.lal.pl.k.a.podk.darca,vof.l.mikrovas.anst:chrbat	5v556.2↔	Vof.tran.k.a.l.pl.k.a.podk.prijemca,stopk.vzdial.lal:ucho
5v543.x	Vof.tran.k.a.lal.pl.k.a.podk.darca,vof.l.mikrovas.anst:ost.	5v556.3↔	Vof.tran.k.a.l.pl.k.a.podk.prijemca,stopk.vzdial.lal:oč.v
5v544.4	Vof.tran.k.a.lal.pl.k.a.podk.darca,stopk.reg.lal:os.č.hl	5v556.c	Vof.tran.k.a.l.pl.k.a.podk.prijemca,stopk.vzdial.lal:ing.a.gen
5v544.5	Vof.tran.k.a.lal.pl.k.a.podk.darca,stopk.reg.lal:krk	5v556.d	Vof.tran.k.a.l.pl.k.a.podk.prijemca,stopk.vzdial.lal:glutea
5v544.6↔	Vof.tran.k.a.lal.pl.k.a.podk.darca,stopk.reg.lal:pl.a.ax	5v557.0‡	Vof.tran.k.a.l.pl.k.a.podk.prijemca,mgft-Meek:pery
5v544.7↔	Vof.tran.k.a.lal.pl.k.a.podk.darca,stopk.reg.lal:rm.a.lak	5v557.1	Vof.tran.k.a.l.pl.k.a.podk.prijemca,mgft-Meek:nos
5v544.8↔	Vof.tran.k.a.lal.pl.k.a.podk.darca,stopk.reg.lal:predlak	5v557.2↔	Vof.tran.k.a.l.pl.k.a.podk.prijemca,mgft-Meek:ucho
5v544.9↔	Vof.tran.k.a.lal.pl.k.a.podk.darca,stopk.reg.lal:ruka	5v557.3↔	Vof.tran.k.a.l.pl.k.a.podk.prijemca,mgft-Meek:oč.v
5v544.a	Vof.tran.k.a.lal.pl.k.a.podk.darca,stopk.reg.lal:hруд	5v557.c‡	Vof.tran.k.a.l.pl.k.a.podk.prijemca,mgft-Meek:ingv.genit
5v544.b	Vof.tran.k.a.lal.pl.k.a.podk.darca,stopk.reg.lal:brucho	5v558.0‡	Vof.tran.k.a.l.pl.k-podk.prijemca,perm.n.k.krtct.mplš:pery
5v544.c	Vof.tran.k.a.lal.pl.k.a.podk.darca,stopk.reg.lal:in.a.gen	5v558.1	Vof.tran.k.a.l.pl.k-podk.prijemca,perm.n.k.krtct.mplš:nos
5v544.d	Vof.tran.k.a.lal.pl.k.a.podk.darca,stopk.reg.lal:glutea	5v558.2↔	Vof.tran.k.a.l.pl.k-podk.prijemca,perm.n.k.krtct.mplš:ucho
5v544.e↔	Vof.tran.k.a.lal.pl.k.a.podk.darca,stopk.reg.lal:st.a.kol	5v558.3↔	Vof.tran.k.a.l.pl.k-podk.prijemca,perm.n.k.krtct.mplš:oč.v
5v544.f↔	Vof.tran.k.a.lal.pl.k.a.podk.darca,stopk.reg.lal:predkol	5v558.c‡	Vof.tran.k.a.l.pl.k-podk.prijemca,perm.n.k.krtct.mplš:in.agen
5v544.g↔	Vof.tran.k.a.lal.pl.k.a.podk.darca,stopk.reg.lal:noha	5v559.0‡	Vof.tran.k.a.l.pl.k-podk.prijem.,perm.n.k.krtct.vplš:pery
5v544.h	Vof.tran.k.a.lal.pl.k.a.podk.darca,stopk.reg.lal:vl.k.hl	5v559.1	Vof.tran.k.a.l.pl.k-podk.prijem.,perm.n.k.krtct.vplš:nos
5v544.j	Vof.tran.k.a.lal.pl.k.a.podk.darca,stopk.reg.lal:chrbat	5v559.2↔	Vof.tran.k.a.l.pl.k-podk.prijem.,perm.n.k.krtct.vplš:ucho
5v544.k	Vof.tran.k.a.lal.pl.k.a.podk.darca,stopk.reg.lal:skrotum	5v559.3↔	Vof.tran.k.a.l.pl.k-podk.prijem.,perm.n.k.krtct.vplš:oč.v
5v544.m	Vof.tran.k.a.lal.pl.k.a.podk.darca,stopk.reg.lal:ob.hr.	5v559.c‡	Vof.tran.k.a.l.pl.k-podk.prijem.,perm.n.k.krtct.vplš:in.a.gen
5v544.x	Vof.tran.k.a.lal.pl.k.a.podk.-pop.a.pol.,m.o:s.r.l:ostatné	5v55a.0‡	Vof.tran.k.a.l.pl.k-podk.prijem.,suspENZ.epit.bun.b-kit:pery
5v545.4	Vof.tran.k.a.lal.pl.k.a.podk.darca,stopk.vzdial.l:ost.č.hl	5v55a.1	Vof.tran.k.a.l.pl.k-podk.prijem.,suspENZ.epit.bun.b-kit:nos
5v545.5	Vof.tran.k.a.lal.pl.k.a.podk.darca,stopk.vzdial.l:krk	5v55a.2↔	Vof.tran.k.a.l.pl.k-podk.prijem.,suspENZ.epit.bun.b-kit:ucho
5v545.6↔	Vof.tran.k.a.lal.pl.k.a.podk.darca,stopk.vzdial.l:pl.a.ax	5v55a.3↔	Vof.tran.k.a.l.pl.k-podk.prijem.,suspEN.epit.bun.b-kit:oč.v
5v545.7↔	Vof.tran.k.a.lal.pl.k.a.podk.darca,stop.vzdial.l:rm.,lak	5v55a.c‡	Vof.tran.k.a.l.pl.k-podk.prijem.,sus.epit.bun.b-kit:in.a.gen
5v545.8↔	Vof.tran.k.a.lal.pl.k.a.podk.darca,stop.vzdial.lal:predlak	5v55b.0‡	Vof.tran.k.a.l.pl.k-podk.prijem.,sus.ep.bun.lab-tech.r.p:pery
5v545.9↔	Vof.tran.k.a.lal.pl.k.a.podk.darca,stop.vzdial.lal:ruka	5v55b.1	Vof.tran.k.a.l.pl.k-podk.prijem.,sus.ep.bun.l-t.rýchl.prip:nos
5v545.a	Vof.tran.k.a.lal.pl.k.a.podk.darca,stop.vzdial.lal:hруд	5v55b.2↔	Vof.transpl.k.a.l.pl.k-podk.prijem.,sus.ep.bun.l-t.r.p:ucho
5v545.b	Vof.tran.k.a.lal.pl.k.a.podk.darca,stop.vzdial.lal:brucho	5v55b.3↔	Vof.tran.k.a.lal.pl.k-podk.prijem.,sus.ep.bun.l-t.r.p:oč.v
5v545.c	Vof.tran.k.a.lal.pl.k.a.podk.darca,stopk.vzdial.l:in.a.gen	5v55b.c‡	Vof.tran.k.a.l.pl.k-podk.prijem.,sus.ep.bun.l-t.r.p:in.a.gen
5v545.d	Vof.tran.k.a.lal.pl.k.a.podk.darca,stopk.vzdial.l:glutea	5v55c.0‡	Vof.tran.k.a.l.pl.k-podk.prijem.,perm.n.ma.nh.k.mplš:pery
5v545.e↔	Vof.tran.k.a.lal.pl.k.a.podk.darca,stopk.vzdial.l:st.a.kol	5v55c.1	Vof.tran.k.a.l.pl.k-podk.prijem.,perm.n.ma.nh.k.mplš:nos
5v545.f↔	Vof.tran.k.a.lal.pl.k.a.podk.darca,stopk.vzdial.l:predkol	5v55c.2↔	Vof.tran.k.a.l.pl.k-podk.prijem.,perm.n.ma.nh.k.mplš:ucho
5v545.g↔	Vof.tran.k.a.lal.pl.k.a.podk.darca,stopk.vzdial.l:noha	5v55c.3↔	Vof.tran.k.a.l.pl.k-podk.prijem.,perm.n.ma.nh.k.mplš:oč.v
5v545.h	Vof.tran.k.a.lal.pl.k.a.podk.darca,stopk.vzdial.l:vl.č.hl	5v55c.c‡	Vof.tran.k.a.l.pl.k-podk.prijem.,perm.n.ma.nh.k.mplš:in.a.gen



5v55d.0‡	Vof.tra.k.a l.pl.k-podk.prijem.,perm.n.ma.nh.k.vplš:pery	5v573.1	Komb.l.plas.k.a podk.(pp/pl):st.r.lal,vz.l.a v.tr.k:nos
5v55d.1	Vof.tra.k.a l.pl.k-podk.prijem.,perm.n.ma.nh.k.vplš:nos	5v573.2↔	Komb.l.plas.k.a podk.(pp/pl):st.r.lal,vz.l.a v.tr.k:ucho
5v55d.2↔	Vof.tra.k.a l.pl.k-podk.prijem.,perm.n.ma.nh.k.vplš:ucho	5v573.3↔	Komb.l.plas.k.a podk.(pp/pl):st.r.lal,vz.l.a v.tr.k:oč.v
5v55d.3↔	Vof.tra.k.a l.pl.k-podk.prijem.,perm.n.ma.nh.k.vplš:oč.v	5v573.c	Komb.l.plas.k.a podk.(pp/pl):st.r.lal,vz.l.a v.tr.k:in.a gen
5v55d.c‡	Vo.tra.k.a l.pl.k-podk.prijem.,perm.n.ma.nh.k.vplš:in.a gen	5v580.3↔	Prim.uzatv.(zošitie)rary k.(pp/pl)-nif.sutúrou:oč.v
5v560.0	Lok.lal.plast.k.a podk.-pop.a pol,rozťah.plast:pery	5v581.3↔	Prim.uzatv.(zošitie)rary k.(pp/pl)-svorky:oč.v
5v560.1	Lok.lal.plast.k.a podk.-pop.a pol,rozťah.plast:nos	5v582.3↔	Prim.uzatv.(zošitie)rary k.(pp/pl)-zlepením:oč.v
5v560.2↔	Lok.lal.plast.k.a podk.-pop.a pol,rozťah.plast:ucho	5v590.0	Oddel.lalokovej stonky pri popál.a polept:pera
5v560.3↔	Lok.lal.plast.k.a podk.-pop.a pol,rozťah.plast:oč.v	5v590.4	Oddel.lalokovej stonky pri popál.a polept:i.časti hlavy
5v561.0	Lok.lal.plas.k.a podk.-pop.a pol,posúv-rotáč.plast:pery	5v590.5	Oddel.lalokovej stonky pri popál.a polept:krk
5v561.1	Lok.lal.plas.k.a podk.-pop.a pol,posúv-rotáč.plast:nos	5v590.6↔	Oddel.lalokovej stonky pri popál.a polept:plece a axila
5v561.2↔	Lok.lal.plas.k.a podk.-pop.a pol,posúv-rotáč.plast:ucho	5v590.7↔	Oddel.lalokovej stonky pri popál.a polept:rameno a lakeť
5v561.3↔	Lok.lal.plas.k.a podk.-pop.a pol,posúv-rotáč.plast:oč.v	5v590.8↔	Oddel.lalokovej stonky pri popál.a polept:predlaktie
5v562.0	Lok.lal.plast.k.a podk.-pop.a pol,transpoz.č.plast:pery	5v590.9↔	Oddel.lalokovej stonky pri popál.a polept:ruka
5v562.1	Lok.lal.plast.k.a podk.-pop.a pol,transpoz.č.plast:nos	5v590.a	Oddel.lalokovej stonky pri popál.a polept:hr.st.a chrbát
5v562.2↔	Lok.lal.plast.k.a podk.-pop.a pol,transpoz.č.plast:ucho	5v590.b	Oddel.lalokovej stonky pri popál.a polept:obl.brucha
5v562.3↔	Lok.lal.plast.k.a podk.-pop.a pol,transpoz.č.plast:oč.v	5v590.c	Oddel.lalokovej stonky pri popál.a polept:obl.slab.a gen.
5v563.0	Lok.l.pl.k.a podk.(pp/pl),transpoz.ostrov-lal.pl:pery	5v590.d	Oddel.lalokovej stonky pri popál.a polept:glut.
5v563.1	Lok.l.pl.k.a podk.(pp/pl),transpoz.ostrov-lal.pl:nos	5v590.e↔	Oddel.lalokovej stonky pri popál.a polept:stehno a koleno
5v563.2↔	Lok.l.pl.k.a podk.(pp/pl),transpoz.ostrov-lal.pl:ucho	5v590.f↔	Oddel.lalokovej stonky pri popál.a polept:predkolenie
5v563.3↔	Lok.l.pl.k.a podk.(pp/pl),transpoz.ostrov-lal.pl:oč.v	5v590.g↔	Oddel.lalokovej stonky pri popál.a polept:chodidlo
5v564.0	Lok.l.pl.k.a podk.(pp/pl),transpoz.č.Z-plast:pery	5v590.x↔	Oddel.lalokovej stonky pri popál.a polept:ost.
5v564.1	Lok.l.pl.k.a podk.(pp/pl),transpoz.č.Z-plast:nos	5v591.0	Desilikonizácia dermál.náhr.mat.pri popál.a polept:pera
5v564.2↔	Lok.l.pl.k.a podk.(pp/pl),transpoz.č.Z-plast:ucho	5v591.4	Desilikonizácia dermál.náhr.mat.pri popál.a polept:i.č.hl.
5v564.3↔	Lok.l.pl.k.a podk.(pp/pl),transpoz.č.Z-plast:oč.v	5v591.5	Desilikonizácia dermál.náhr.mat. pri popál.a polept:krk
5v565.0	Lok.l.pl.k.a podk.(pp/pl),transpoz.č.W-plast:pery	5v591.6↔	Desilikoniz. dermál.náhr.mat.pri popál.a polept:plece,axila
5v565.1	Lok.l.pl.k.a podk.(pp/pl),transpoz.č.W-plast:nos	5v591.7↔	Desilikoniz. dermál.náhr.mat.pri popál.a polept:rameno,lakeť
5v565.2↔	Lok.l.pl.k.a podk.(pp/pl),transpoz.č.W-plast:ucho	5v591.8↔	Desilikon. dermál.náhr.mat.pri popál.a polept:predlaktie
5v565.3↔	Lok.l.pl.k.a podk.(pp/pl),transpoz.č.W-plast:oč.v	5v591.9↔	Desilikonizácia dermál.náhr.mat. pri popál.a polept:ruka
5v565.c	Lok.l.pl.k.a podk.(pp/pl),transpoz.č.W-plast:in.a gen	5v591.a	Desilikon. dermál.náhrad.mat.pri popál.a pol:hr.st.,chrbát
5v570.0	Kombi.lalok.plastiky na koži a podkož.(pp/pl):pery	5v591.b	Desilikonizácia dermál.náhr. mat.pri popál.a polept:brucho
5v570.1	Kombi.lalok.plastiky na koži a podkož.(pp/pl):nos	5v591.c	Desilikoniz.ermál.náhr.mat.pri popál.a polept:ingv.,genit
5v570.2↔	Kombi.lalok.plastiky na koži a podkož.(pp/pl):ucho	5v591.d	Desilikonizácia dermál.náhr.mat.pri popál.a polept:glut.
5v570.3↔	Kombi.lalok.plastiky na koži a podkož.(pp/pl):oč.v	5v591.e↔	Desilikoniz. dermál.náhr.mat. pri popál.a polept:stehn.koleno
5v570.c	Kombi.lalok.plastiky na koži a podkož.(pp/pl):in.a gen	5v591.f↔	Desilikonizácia dermál.náhr.mat.pri popál.a polept:predkol
5v571.0	Kombi.lalok.plast.a vof.transplantátu kože (pp/pl):pery	5v591.g↔	Desilikonizácia dermál.náhr.mat.pri popál.a polept:chodid
5v571.1	Kombi.lalok.plast.a vof.transplantátu kože (pp/pl):nos	5v591.x↔	Desilikonizácia dermál.náhr.mat.pri popál.a polept:ost.
5v571.2↔	Kombi.lalok.plast.a vof.transplantátu kože (pp/pl):ucho	8f101.0	Terapeutická drenáž pečene
5v571.3↔	Kombi.lalok.plast.a vof.transplantátu kože (pp/pl):oč.v	8f101.1	Terapeutická drenáž žlčníka
5v571.c	Kombi.lalok.plast.a vof.transplantátu kože (pp/pl):in.a gen	8f101.2	Terapeutická drenáž pankreasu
5v572.0	Komb.lal.plast.k.a podk.(pp/pl):st.reg.lal.so vzd.lal:pery	8f101.x	Terapeutická drenáž ostatných org.dutiny brušnej
5v572.1	Komb.lal.plast.k.a podk.(pp/pl):st.reg.lal.so vzd.lal:nos	8f102.0↔	Terapeutická drenáž obličky
5v572.2↔	Komb.lal.plast.k.a podk.(pp/pl):st.reg.lal.so vzd.lal:ucho	8f103.0	Terapeutická drenáž peritonea
5v572.3↔	Komb.lal.plast.k.a podk.(pp/pl):st.reg.lal.so vzd.lal:oč.v	8f103.1	Terapeutická drenáž retroperitonea
5v572.c	Komb.l.plast.k.a podk.(pp/pl):st.reg.lal.so vzd.lal:in.a gen	8f103.x	Terapeutická drenáž, iná
5v573.0	Komb.l.plas.k.a podk.(pp/pl):st.r.lal,vz.l.a v.tr.k:pery		

**ADRG Y61****Ťažké popáleniny**

HDg v tabuľke Y61-1 a VDg v tabuľke Y61-2

**DRG Y61Z****Ťažké popáleniny****Hlavná diagnóza Y61-1**

T20.3	Popálenina hlavy a krku 3. stupňa	T21.73	Poleptanie trupu 3 stupňa,brušná stena
T20.7	Poleptanie hlavy a krku 3. stupňa	T21.74	Poleptanie trupu 3.stupňa, chrbát
T21.30	Popálenina trupu 3. stupňa,časť bližšie neurčená	T21.75	Poleptanie trupu 3.stupňa,vonkajšie genitálie
T21.31	Popálenina trupu 3. stupňa,prsník	T21.79	Poleptanie trupu 3.stupňa,iná časť
T21.32	Popál.trupu 3.st.,stena hrud.s výn.prsníka a bradavky	T22.30	Popál.pleca a HK okr.zápäs.a ruky,3.st.,časť bliž.neurč.
T21.33	Popálenina trupu 3. stupňa,brušná stena	T22.31	Popál.pleca a HK okr.zápäs.a ruky,3.st.,lak.a predlak.
T21.34	Popál.trupu 3.st.,chrbát	T22.32	Popál.pleca a HK okr.zápäs.a ruky,3.st.,ram.a plece
T21.35	Popálenina trupu 3. stupňa,vonkajšie genitálie	T22.33	Popál.pleca a HK okr.zápäs.a ruky,3.st.,podpazušie
T21.39	Popálenina trupu 3. stupňa,iná časť	T22.70	Polept.pleca a HK okr.zápäs.a ruky,3.st.,časť bliž.neurč.
T21.70	Poleptanie trupu 3.stupňa,časť bližšie neurčená	T22.71	Polept.pleca a HK okr.zápäs.a ruky,3.st.,lak.a predlak.
T21.71	Poleptanie trupu 3.stupňa,prsník	T22.72	Polept.pleca a HK okr.zápäs.a ruky,3.st.,ram.a ple.
T21.72	Polept.trupu 3.st.,stena hrud.s výn.prsníka a bradavky	T22.73	Polept.pleca a HK okr.zápäs.a ruky,3.st.,podpazušie

T23.3	Popálenina zápästia a ruky 3.stupňa	T25.7	Poleptanie členka a nohy 3.stupňa
T23.7	Poleptanie zápästia a ruky 3.stupňa	T29.3	Popál.viac.obl.tela,uvedený najmen.raz 3.st.
T24.3	Popál.bedra a DK okr.čl.a nohy 3.st.	T29.7	Polept.viac.častí tela,uvedený najmen.raz 3.st.
T24.7	Polept.bedra a DK okr.čl.a nohy 3.st.	T30.3	Popálenina:oblasť bližšie neurčená tela 3.stupňa
T25.3	Popálenina členka a nohy 3.stupňa	T30.7	Poleptanie: oblasť bližšie neurčená tela 3.stupňa

### Vedľajšia diagnóza Y61-2

T31.11	Popál.10-19%povr.tela,10-19%popál.3.st.	T32.11	Polept.10-19%povr.tela,10-19%polept.3.st.
T31.12	Popál.20-29%povr.tela,10-19%popál.3.st.	T32.21	Polept.20-29%povr.tela,10-19%polept.3.st.
T31.22	Popál.20-29%povr.tela,20-29%popál.3.st.	T32.22	Polept.20-29%povr.tela,20-29%polept.3.st.
T31.30	Popál.30-39%povr.tela,<ako10 %/b.n.č.-popál.3.st.	T32.30	Polept.30-39%povr.tela,<ako10 %/b.n.č.-polept.3.st.
T31.31	Popál.30-39%povr.tela,10-19%popál.3.st.	T32.31	Polept.30-39%povr.tela,10-19%polept.3.st.
T31.32	Popál.30-39%povr.tela,20-29%popál.3.st.	T32.32	Polept.30-39%povr.tela,20-29%polept.3.st.
T31.33	Popál.30-39%povr.tela,30-39%popál.3.st.	T32.33	Polept.30-39%povr.tela,30-39%polept.3.st.
T31.40	Popál.40-49%povr.tela,<ako10 %/b.n.č.-popál.3.st.	T32.40	Polept.40-49%povr.tela,<ako10 %/b.n.č.-polept.3.st.
T31.41	Popál.40-49%povr.tela,10-19%popál.3.st.	T32.41	Polept.40-49%povr.tela,10-19%polept.3.st.
T31.42	Popál.40-49%povr.tela,20-29%popál.3.st.	T32.42	Polept.40-49%povr.tela,20-29%polept.3.st.
T31.43	Popál.40-49%povr.tela,30-39%popál.3.st.	T32.43	Polept.40-49%povr.tela,30-39%polept.3.st.
T31.44	Popál.40-49%povr.tela,40-49%popál.3.st.	T32.44	Polept.40-49%povr.tela,40-49%polept.3.st.
T31.50	Popál.50-59%povr.tela,<ako10 %/b.n.č.-popál.3.st.	T32.50	Polept.50-59%povr.tela,<ako10 %/b.n.č.-polept.3.st.
T31.51	Popál.50-59%povr.tela,10-19%popál.3.st.	T32.51	Polept.50-59%povr.tela,10-19%polept.3.st.
T31.52	Popál.50-59%povr.tela,20-29%popál.3.st.	T32.52	Polept.50-59%povr.tela,20-29%polept.3.st.
T31.53	Popál.50-59%povr.tela,30-39%popál.3.st.	T32.53	Polept.50-59%povr.tela,30-39%polept.3.st.
T31.54	Popál.50-59%povr.tela,40-49%popál.3.st.	T32.54	Polept.50-59%povr.tela,40-49%polept.3.st.
T31.55	Popál.50-59%povr.tela,50-59%popál.3.st.	T32.55	Polept.50-59%povr.tela,50-59%polept.3.st.
T31.60	Popál.60-69%povr.tela,<ako10 %/b.n.č.-popál.3.st.	T32.60	Polept.60-69%povr.tela,<ako10 %/b.n.č.-polept.3.st.
T31.61	Popál.60-69%povr.tela,10-19%popál.3.st.	T32.61	Polept.60-69%povr.tela,10-19%polept.3.st.
T31.62	Popál.60-69%povr.tela,20-29%popál.3.st.	T32.62	Polept.60-69%povr.tela,20-29%polept.3.st.
T31.63	Popál.60-69%povr.tela,30-39%popál.3.st.	T32.63	Polept.60-69%povr.tela,30-39%polept.3.st.
T31.64	Popál.60-69%povr.tela,40-49%popál.3.st.	T32.64	Polept.60-69%povr.tela,40-49%polept.3.st.
T31.65	Popál.60-69%povr.tela,50-59%popál.3.st.	T32.65	Polept.60-69%povr.tela,50-59%polept.3.st.
T31.66	Popál.60-69%povr.tela,60-69%popál.3.st.	T32.66	Polept.60-69%povr.tela,60-69%polept.3.st.
T31.70	Popál.70-79%povr.tela,<ako10 %/b.n.č.-popál.3.st.	T32.70	Polept.70-79%povr.tela,<ako10 %/b.n.č.-polept.3.st.
T31.71	Popál.70-79%povr.tela,10-19%popál.3.st.	T32.71	Polept.70-79%povr.tela,10-19%polept.3.st.
T31.72	Popál.70-79%povr.tela,20-29%popál.3.st.	T32.72	Polept.70-79%povr.tela,20-29%polept.3.st.
T31.73	Popál.70-79%povr.tela,30-39%popál.3.st.	T32.73	Polept.70-79%povr.tela,30-39%polept.3.st.
T31.74	Popál.70-79%povr.tela,40-49%popál.3.st.	T32.74	Polept.70-79%povr.tela,40-49%polept.3.st.
T31.75	Popál.70-79%povr.tela,50-59%popál.3.st.	T32.75	Polept.70-79%povr.tela,50-59%polept.3.st.
T31.76	Popál.70-79%povr.tela,60-69%popál.3.st.	T32.76	Polept.70-79%povr.tela,60-69%polept.3.st.
T31.77	Popál.70-79%povr.tela,70-79%popál.3.st.	T32.77	Polept.70-79%povr.tela,70-79%polept.3.st.
T31.80	Popál.80-89%povr.tela,<ako10 %/b.n.č.-popál.3.st.	T32.80	Polept.80-89%povr.tela,<ako10 %/b.n.č.-polept.3.st.
T31.81	Popál.80-89%povr.tela,10-19%popál.3.st.	T32.81	Polept.80-89%povr.tela,10-19%polept.3.st.
T31.82	Popál.80-89%povr.tela,20-29%popál.3.st.	T32.82	Polept.80-89%povr.tela,20-29%polept.3.st.
T31.83	Popál.80-89%povr.tela,30-39%popál.3.st.	T32.83	Polept.80-89%povr.tela,30-39%polept.3.st.
T31.84	Popál.80-89%povr.tela,40-49%popál.3.st.	T32.84	Polept.80-89%povr.tela,40-49%polept.3.st.
T31.85	Popál.80-89%povr.tela,50-59%popál.3.st.	T32.85	Polept.80-89%povr.tela,50-59%polept.3.st.
T31.86	Popál.80-89%povr.tela,60-69%popál.3.st.	T32.86	Polept.80-89%povr.tela,60-69%polept.3.st.
T31.87	Popál.80-89%povr.tela,70-79%popál.3.st.	T32.87	Polept.80-89%povr.tela,70-79%polept.3.st.
T31.88	Popál.80-89%povr.tela,80-89%popál.3.st.	T32.88	Polept.80-89%povr.tela,80-89%polept.3.st.
T31.90	Popál.90 a viac%povr.tela,<ako10 %/b.n.č.-popál.3.st.	T32.90	Polept.90 a viac%povr.tela,<ako10 %/b.n.č.-polept.3.st.
T31.91	Popál.90 a viac%povr.tela,10-19%popál.3.st.	T32.91	Polept.90 a viac%povr.tela,10-19%polept.3.st.
T31.92	Popál.90 a viac%povr.tela,20-29%popál.3.st.	T32.92	Polept.90 a viac%povr.tela,20-29%polept.3.st.
T31.93	Popál.90 a viac%povr.tela,30-39%popál.3.st.	T32.93	Polept.90 a viac%povr.tela,30-39%polept.3.st.
T31.94	Popál.90 a viac%povr.tela,40-49%popál.3.st.	T32.94	Polept.90 a viac%povr.tela,40-49%polept.3.st.
T31.95	Popál.90 a viac%povr.tela,50-59%popál.3.st.	T32.95	Polept.90 a viac%povr.tela,50-59%polept.3.st.
T31.96	Popál.90 a viac%povr.tela,60-69%popál.3.st.	T32.96	Polept.90 a viac%povr.tela,60-69%polept.3.st.
T31.97	Popál.90 a viac%povr.tela,70-79%popál.3.st.	T32.97	Polept.90 a viac%povr.tela,70-79%polept.3.st.
T31.98	Popál.90 a viac%povr.tela,80-89%popál.3.st.	T32.98	Polept.90 a viac%povr.tela,80-89%polept.3.st.
T31.99	Popál.90 a viac%povr.tela,90 %/viac popál.3.st.	T32.99	Polept.90 a viac%povr.tela,90% a viac polept.3.st.

**ADRG Y62 Iné popáleniny**

Min. 1 HDg v tabuľke Y62-1

**DRG Y62A Iné popáleniny, vek < 6 rokov**

Vek &lt; 6 r.

**DRG Y62B Iné popáleniny, vek > 5 rokov****Diagnóza Y62-1**

T20.0	Popálenina hlavy a krku bližšie neurčeného stupňa	T21.64	Poleptanie trupu 2a.stupňa, chrbát
T20.1	Popálenina hlavy a krku 1. stupňa	T21.65	Poleptanie trupu 2a.stupňa, vonkajšie genitálie
T20.20	Popálenina hlavy a krku 2a. stupňa	T21.69	Poleptanie trupu 2a.stupňa, iná časť
T20.21	Popálenina hlavy a krku 2b. stupňa	T21.70	Poleptanie trupu 3.stupňa, časť bližšie neurčená
T20.3	Popálenina hlavy a krku 3. stupňa	T21.71	Poleptanie trupu 3.stupňa, prsník
T20.4	Poleptanie hlavy a krku bližšie neurčeného stupňa	T21.72	Polept.trupu 3.st., stena hrud.s výn.prsníka a bradavky
T20.5	Poleptanie hlavy a krku 1. stupňa	T21.73	Poleptanie trupu 3 stupňa, brušná stena
T20.60	Poleptanie hlavy a krku 2a. stupňa	T21.74	Poleptanie trupu 3.stupňa, chrbát
T20.61	Poleptanie hlavy a krku 2b. stupňa	T21.75	Poleptanie trupu 3.stupňa, vonkajšie genitálie
T20.7	Poleptanie hlavy a krku 3. stupňa	T21.79	Poleptanie trupu 3.stupňa, iná časť
T21.00	Popál.trupu bliž.neurč.st.časť bliž.neurč.	T21.80	Popálenina trupu 2b.stupňa, časť bližšie neurčená
T21.01	Popálenina trupu bližšie neurčeného stupňa, prsník	T21.81	Popálenina trupu 2b.stupňa, prsník
T21.02	Popál.trupu bliž.neurč.st.stena hrud.s výn.prsníka a bradavky	T21.82	Popál.trupu 2b.st., stena hrud.s výn.prsníka a bradavky
T21.03	Popál.trupu bliž.neurč.st.brušná stena	T21.83	Popálenina trupu 2b.stupňa, brušná stena
T21.04	Popál.trupu bliž.neurč.st.chrbát (každá č.)	T21.84	Popálenina trupu 2b.stupňa, chrbát
T21.05	Popál.trupu bliž.neurč.st.vonk.genitálie	T21.85	Popálenina trupu 2b.stupňa, vonkajšie genitálie
T21.09	Popál.trupu bliž.neurčeného stupňa, iná časť	T21.89	Popálenina trupu 2b.stupňa, iná časť
T21.10	Popálenina trupu 1. stupňa, časť bližšie neurčená	T21.90	Poleptanie trupu 2b.stupňa, časť bližšie neurčená
T21.11	Popálenina trupu 1. stupňa, prsník	T21.91	Poleptanie trupu 2b.stupňa, prsník
T21.12	Popál.trupu 1.st., stena hrud.s výn.prsníka a bradavky	T21.92	Polept.trupu 2b.st.stena hrud.s výn.prsníka a bradavky
T21.13	Popálenina trupu 1. stupňa, brušná stena	T21.93	Poleptanie trupu 2b.stupňa, brušná časť
T21.14	Popál.trupu 1.st., chrbát	T21.94	Poleptanie trupu 2b.stupňa, chrbát
T21.15	Popálenina trupu 1. stupňa, vonkajšie genitálie	T21.95	Poleptanie trupu 2b.stupňa, vonkajšie genitálie
T21.19	Popálenina trupu 1. stupňa, iná časť	T21.99	Poleptanie trupu 2b.stupňa, iná časť
T21.20	Popálenina trupu 2a. stupňa, časť bližšie neurčená	T22.00	Popál.pleca a HK okrem zápasia, ruky, bliž.neur.stup.časť b.n.
T21.21	Popálenina trupu 2a. stupňa, prsník	T22.01	Popál.pleca a HK okr.zápäs.a ruky, bliž.neur.st.lak.a predlak.
T21.22	Popál.trupu 2a.st., stena hrud.s výn.prsníka a bradavky	T22.02	Popál.pleca a HK okr.zápäs.a ruky, bliž.neurč.st.ram.a ple.
T21.23	Popálenina trupu 2a. stupňa, brušná stena	T22.03	Popál.pleca a HK okr.zápäs.a ruky, bliž.neurč.st.podpazušie
T21.24	Popál.trupu 2a.st., chrbát	T22.10	Popál.pleca a HK okr.zápäs.a ruky, 1.st., časť bliž.neurč.
T21.25	Popálenina trupu 2a. stupňa, vonkajšie genitálie	T22.11	Popál.pleca a HK okr.zápäs.a ruky, 1.st., lak.a predlak.
T21.29	Popálenina trupu 2a. stupňa, iná časť	T22.12	Popál.pleca a HK okr.zápäs.a ruky, 1.st., ram.a ple.
T21.30	Popálenina trupu 3. stupňa, časť bližšie neurčená	T22.13	Popál.pleca a HK okr.zápäs.a ruky, 1.st., podpazušie
T21.31	Popálenina trupu 3. stupňa, prsník	T22.20	Popál.pleca a HK okr.zápäs.a ruky, 2a.st., časť bliž.neurč.
T21.32	Popál.trupu 3.st., stena hrud.s výn.prsníka a bradavky	T22.21	Popál.pleca a HK okr.zápäs.a ruky, 2a.st., lak.a predlak.
T21.33	Popálenina trupu 3. stupňa, brušná stena	T22.22	Popál.pleca a HK okr.zápäs.a ruky, 2a.st., hor.č.ram.a ple.
T21.34	Popál.trupu 3.st., chrbát	T22.23	Popál.pleca a HK okr.zápäs.a ruky, 2a.st., podpazušie
T21.35	Popálenina trupu 3. stupňa, vonkajšie genitálie	T22.30	Popál.pleca a HK okr.zápäs.a ruky, 3.st., časť bliž.neurč.
T21.39	Popálenina trupu 3. stupňa, iná časť	T22.31	Popál.pleca a HK okr.zápäs.a ruky, 3.st., lak.a predlak.
T21.40	Polept.trupu bliž.neurč.stupňa, časť bližšie neurčená	T22.32	Popál.pleca a HK okr.zápäs.a ruky, 3.st., ram.a plece
T21.41	Poleptanie trupu bližšie neurčeného stupňa, prsník	T22.33	Popál.pleca a HK okr.zápäs.a ruky, 3.st., podpazušie
T21.42	Polept.trupu bliž.neurč.st.stena hrud.s výn.prsníka a bradavky	T22.40	Polept.pleca a HK okr.zápäs.a ruky, bliž.n.st., časť bliž.neurč.
T21.43	Polept.trupu bliž.neurč.stupňa, brušná stena	T22.41	Polept.pleca a HK okr.zápäs.a ruky, bliž.n.st., lak.a predlak.
T21.44	Polept.trupu bliž.neurč.stupňachrbát (každá č.)	T22.42	Polept.pleca a HK okr.zápäs.a ruky, bliž.n.st., ram.a ple.
T21.45	Polept.trupu bliž.neurč.stupňavonk.genitálie	T22.43	Polept.pleca a HK okr.zápäs.a ruky, bliž.n.st., podpazušie
T21.49	Polept.trupu bliž.neurč.stupňa, iná časť	T22.50	Polept.pleca a HK okr.zápäs.a ruky, 1.st., časť bliž.neurč.
T21.50	Poleptanie trupu 1.stupňa, časť bližšie neurčená	T22.51	Polept.pleca a HK okr.zápäs.a ruky, 1.st., lak.a predlak.
T21.51	Poleptanie trupu 1.stupňa, prsník	T22.52	Polept.pleca a HK okr.zápäs.a ruky, 1.st., ram.a ple.
T21.52	Polept.trupu 1.st., stena hrud.s výn.prsníka a bradavky	T22.53	Polept.pleca a HK okr.zápäs.a ruky, 1.st., podpazušie
T21.53	Poleptanie trupu 1.stupňa, brušná stena	T22.60	Polept.pleca a HK okr.zápäs.a ruky, 2a.st., časť bliž.neurč.
T21.54	Poleptanie trupu 1.stupňa, chrbát	T22.61	Polept.pleca a HK okr.zápäs.a ruky, 2a.st., lak.a predlak.
T21.55	Poleptanie trupu 1.stupňa, vonkajšie genitálie	T22.62	Polept.pleca a HK okr.zápäs.a ruky, 2a.st., ram.a ple.
T21.59	Poleptanie trupu 1.stupňa, iná časť	T22.63	Polept.pleca a HK okr.zápäs.a ruky, 2a.st., podpazušie
T21.60	Poleptanie trupu 2a.stupňa časť bližšie neurčená	T22.70	Polept.pleca a HK okr.zápäs.a ruky, 3.st., časť bliž.neurč.
T21.61	Poleptanie trupu 2a.stupňa, prsník	T22.71	Polept.pleca a HK okr.zápäs.a ruky, 3.st., lak.a predlak.
T21.62	Polept.trupu 2a.st., stena hrud.s výn.prsníka a bradavky	T22.72	Polept.pleca a HK okr.zápäs.a ruky, 3.st., ram.a ple.
T21.63	Poleptanie trupu 2a.stupňa, brušná stena	T22.73	Polept.pleca a HK okr.zápäs.a ruky, 3.st., podpazušie

T22.80	Popál.pleca a HK okr.zápäs.a ruky,2b.st.,časť bliž.neurč.	T25.4	Poleptanie členka a nohy bližšie neurčeného stupňa
T22.81	Popál.pleca a HK okr.zápäs.a ruky,2b.st.,lak.a predlak.	T25.5	Poleptanie členka a nohy 1.stupňa
T22.82	Popál.pleca a HK okr.zápäs.a ruky,2b.st.,ram.a ple.	T25.60	Poleptanie členka a nohy 2a.stupňa
T22.83	Popál.pleca a HK okr.zápäs.a ruky,2b.st.,podpazušie	T25.61	Poleptanie členka a nohy 2b.stupňa
T22.90	Polept.pleca a HK okr.zápäs.a ruky,2b.st.,časť bliž.neurč.	T25.7	Poleptanie členka a nohy 3.stupňa
T22.91	Polept.pleca a HK okr.zápäs.a ruky,2b.st.,lak.a predlak.	T27.2	Popálenina iných častí dýchacích ciest
T22.92	Polept.pleca a HK okr.zápäs.a ruky,2b.st.,ram.a ple.	T27.3	Popálenina bližšie neurčenej časti dýchacích ciest
T22.93	Polept.pleca a HK okr.zápäs.a ruky,2b.st.,podpazušie	T27.6	Poleptanie iných častí dýchacích ciest
T23.0	Popálenina zápäs.a ruky bliž.neurč.stupňa	T27.7	Poleptanie bližšie neurčenej časti dýchacích ciest
T23.1	Popálenina zápästia a ruky 1.stupňa	T28.3	Popálenina vnútorných močovopohlavných orgánov
T23.20	Popálenina zápästia a ruky 2a.stupňa	T28.4	Popálenina iných a bliž.neurč.vnút.org.
T23.21	Popálenina zápästia a ruky 2b.stupňa	T28.8	Poleptanie vnútorných močovopohlavných orgánov
T23.3	Popálenina zápästia a ruky 3.stupňa	T28.9	Poleptanie iných a bliž.neurč.vnút.org.
T23.4	Poleptanie zápästia a ruky bliž.neurč.stupňa	T29.0	Popálenina viac.obl.tela bliž.neurč.stupňa
T23.5	Poleptanie zápästia a ruky 1.stupňa	T29.1	Popál.viac.obl.tela,kde sa ako najťažší uvádza 1.st.
T23.60	Poleptanie zápästia a ruky 2a.stupňa	T29.20	Popál.viac.obl.tela,kde sa ako najťažší uvádza 2a.st.
T23.61	Poleptanie zápästia a ruky 2b.stupňa	T29.21	Popál.viac.obl.tela,kde sa ako najťažší uvádza 2b.st.
T23.7	Poleptanie zápästia a ruky 3.stupňa	T29.3	Popál.viac.obl.tela,uvedený najmen.raz 3.st.
T24.0	Popál.bedra a DK okr.čl.a nohy bliž.neurč.st.	T29.4	Polept.viac.častí tela bliž.neurč.stupňa
T24.1	Popál.bedra a DK okr.čl.a nohy 1.st.	T29.5	Polept.viac.č.tela,kde sa ako najťažší uvádza 1.st.
T24.20	Popál.bedra a DK okr.čl.a nohy 2a.st.	T29.60	Polept.viac.častí tela,kde sa ako najťažší uvádza 2a.st.
T24.21	Popál.bedra a DK okr.čl.a nohy 2b.st.	T29.61	Polept.viac.častí tela,kde sa ako najťažší uvádza 2b.st.
T24.3	Popál.bedra a DK okr.čl.a nohy 3.st.	T29.7	Polept.viac.častí tela,uvedený najmen.raz 3.st.
T24.4	Polept.bedra a DK okr.čl.a nohy bliž.neurč.stupňa	T30.0	Popálenina:oblasť bliž.neurč.tela bliž.neurč.stup.
T24.5	Polept.bedra a DK okr.čl.a nohy 1.st.	T30.1	Popálenina:oblasť bližšie neurčená tela 1.stupňa
T24.60	Polept.bedra a DK okr.čl.a nohy 2a.st.	T30.20	Popálenina:oblasť bližšie neurčená tela 2a.stupňa
T24.61	Polept.bedra a DK okr.čl.a nohy 2b.st.	T30.21	Popálenina:oblasť bližšie neurčená tela 2.stupňa
T24.7	Polept.bedra a DK okr.čl.a nohy 3.st.	T30.3	Popálenina:oblasť bližšie neurčená tela 3.stupňa
T25.0	Popálenina členka a nohy bližšie neurčeného stupňa	T30.4	Poleptanie:oblasť bliž.neurč.tela bliž.neurč.stupňa
T25.1	Popálenina členka a nohy 1.stupňa	T30.5	Poleptanie:oblasť bližšie neurčená tela 1.stupňa
T25.20	Popálenina členka a nohy 2a.stupňa	T30.60	Poleptanie:oblasť bližšie neurčená tela 2a.stupňa
T25.21	Popálenina členka a nohy 2b.stupňa	T30.61	Poleptanie:oblasť bližšie neurčená tela 2b.stupňa
T25.3	Popálenina členka a nohy 3.stupňa	T30.7	Poleptanie:oblasť bližšie neurčená tela 3.stupňa

**ADRG Y63****Popáleniny, jeden ošetrovací deň**

Ošetrovacia doba = 1 d.

**DRG Y63Z****Popáleniny, jeden ošetrovací deň****ADRG-skupiny 901, 902****OP-výkony nesúvisiace s HDg****DRG-skupiny 901A, 901B, 901C, 901D, 902Z**

OP-výkony nesúvisiace s HDg

## **MDC 23**

Faktory ovplyvňujúce  
zdravotný stav a iné čerpanie  
zdrojov v zdravotníctve



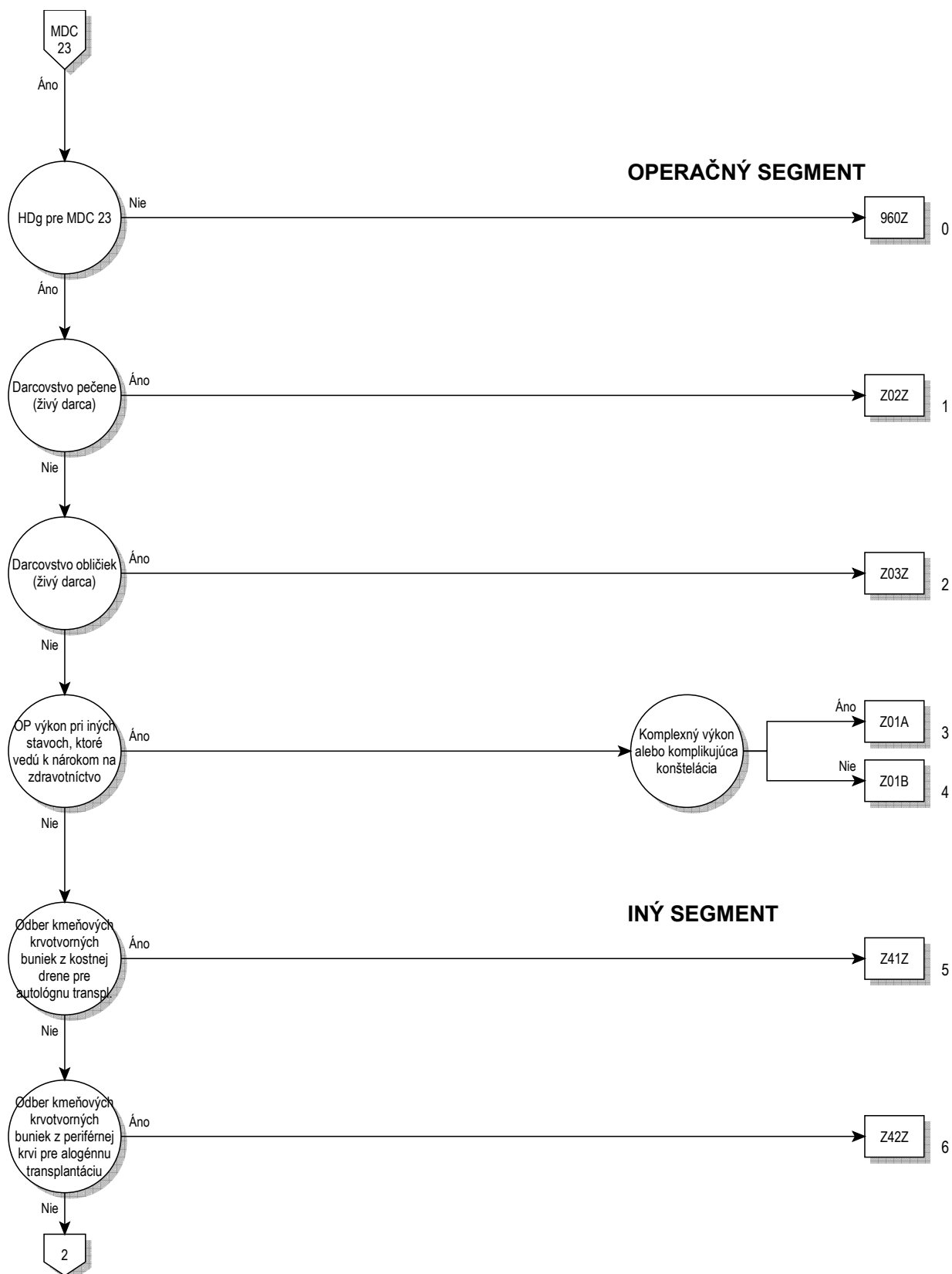

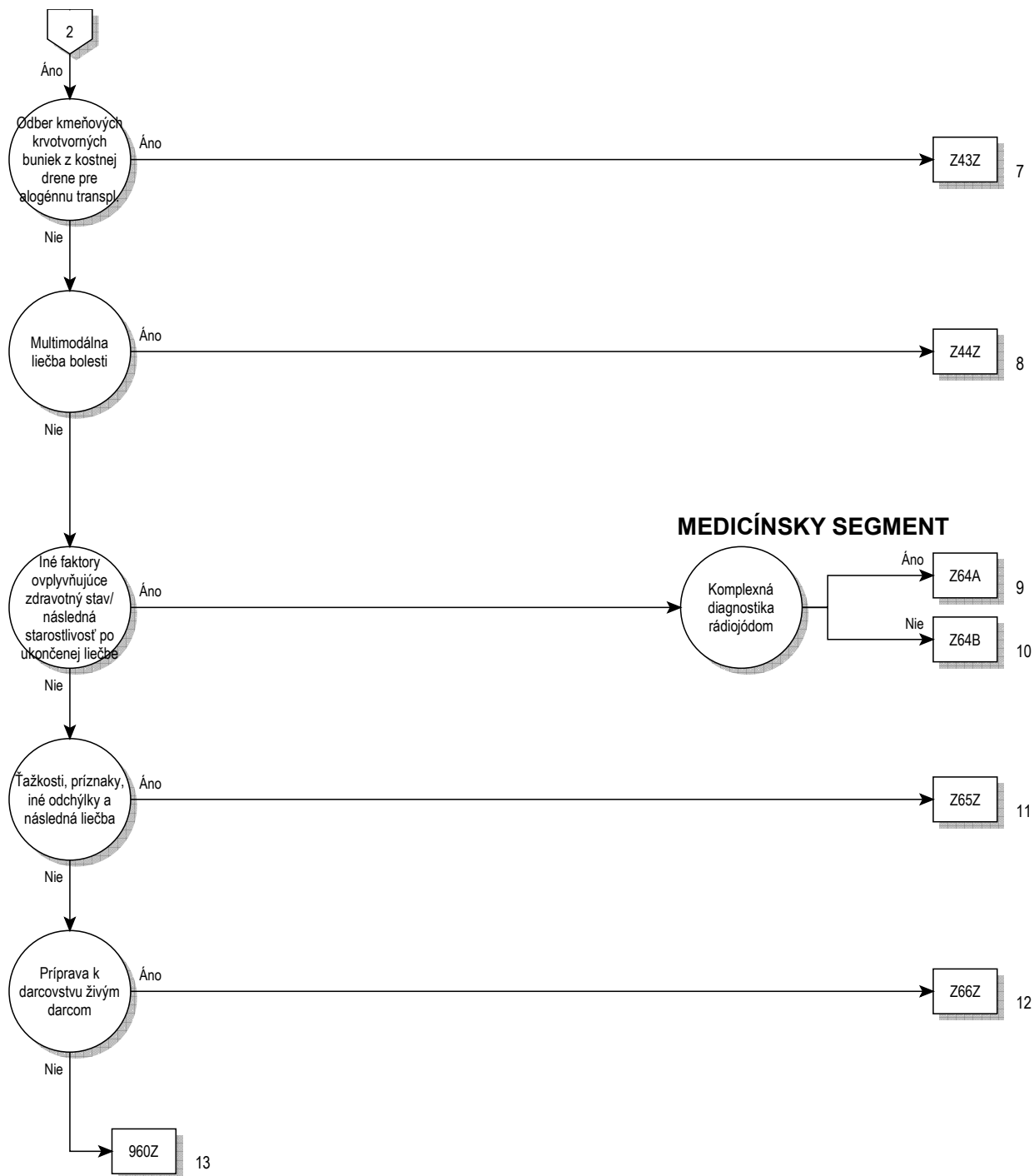

23



**Rozhodovacia logika MDC 23**

HDg v tabuľke MDC23-0

**Hlavná diagnóza pre MDC 23 (MDC23-0)**

E34.4	Konštitučne vysoká postava	R52.9	Bolesť, bližšie neurčená
G93.3	Chronický únavový syndróm	R53	Malátnosť a únava
P35.0	Rubeolová embryopatia	R60.0	Lokalizovaný opuch
P83.3	Iný opuch špecifický pre plod a novorod., b.n.	R60.1	Generalizovaný opuch
Q86.0	FAS - Fetálny alkoholový syndróm (dysmorfický)	R60.9	Opuch, bližšie neurčený
Q86.1	Hydantoínový syndróm plodu	R64	Kachexia (vycivenosť)
Q86.2	Dysmorfizmus, zapríčinený warfarínom	R68.0	Hypotermia nesúvisiaca s nízkou teplotou prostredia
Q86.8	Iný syndróm vrod. chýb zapríč. známymi vonk. príčinami	R68.1	Nešpecifické priz. charakter. pre dojčenský vek
Q87.1	Syndróm vrod. chýb spojený najmä s nízkym vzrastom	R68.8	Iné celkové subj. a obj. príznaky, b.u.
Q87.2	Syndrómy vrozených chýb zahŕňajúce najmä končatiny	R69	Neznáme a bližšie neurčené príčiny chorobnosti
Q87.3	Syndróm vrod. chýb zahŕňajúci skorý nadmerný rast	R70.0	Zrýchlená sedimentácia erytrocytov
Q87.4	Marfanov syndróm	R70.1	Abnormálna viskozita plazmy
Q87.5	Iné syndrómy vrozených chýb s inými zmenami kostí	R74.0	Zvýšená aktivita aminotransferáz a LDH v krvnom sére
Q87.8	Iné syndróm vrozených chýb, nezat. inde., b.u.	R74.8	Abnormálna aktivita iných enzýmov v krvnom sére
Q89.4	Spojené (zrastené) dvojčatá	R74.9	Abnormál. aktivita bliž. neurč. enzýmov v krvnom sére
Q89.7	Mnohopočetné vrodene chyby, nezatriedené inde	R78.0	Nález alkoholu v krvi
Q89.8	Iná vrodená chyba, bližšie určená	R78.1	Nález opiátov v krvi
Q89.9	Vrodená chyba, bližšie neurčená	R78.2	Nález kokainu v krvi
Q92.0	Kompletná chromoz. trizómia, meiotická nondisjunkcia	R78.3	Nález halucinogénu v krvi
Q92.1	Kompletná chromoz. trizómia, mozaicizmus	R78.4	Nález iných liekov a látok s možnosťou závislosti
Q92.2	Veľká čiastočná trizómia	R78.5	Nález psychotropnej látky v krvi
Q92.3	Malá čiastočná trizómia	R78.6	Nález steroidovej látky v krvi
Q92.4	Duplikácie viditeľné iba v prometafáze	R78.7	Nález abnormálnej koncentrácie ťažkého kovu v krvi
Q92.5	Duplikácie s inou komplexnou prestavbou	R78.8	Nález i. bliž. urč. látky, ktorá sa norm. v krvi nenachádza
Q92.6	Nadpočetné (marker) chromozómy	R78.9	Nález bliž. neurč. látky, ktorá sa norm. v krvi nenachádza
Q92.7	Triploidia a polyploidia	R79.0	Abnormálna koncentrácia minerálov v krvnom sére
Q92.8	Iná trizómia a čiast. trizómia autozómov, n.i.	R79.8	Iné bliž. urč. abnormál. nálezy v chem. zložení krvi
Q92.9	Trizómia a čiastočná trizómia autozómov, b.n.	R79.9	Abnormál. nález v chemickom zložení krvi, b.n.
Q95.0	Vyvážená translokácia a inercia u normálneho jednotlivca	R82.1	Myoglobinúria
Q95.1	Chromozómová inverzia u normálneho jednotlivca	R82.6	Abnormál. koncelk. látky prevaž. nemedic. pôv. v moči
Q95.2	Vyváž. autozóm. prestavba u abnormál. jednotlivca	R84.0	Abn. nález vo vzor. z dých. org. a hrudníka: abn. hodnota enzým.
Q95.3	Vyváž. prest. medzi pohlav. a autozóm. chromoz. u abn. jednotlivca	R84.1	Abn. nález vo vzor. z dých. org. a hrudníka: abn. hodnota hormón.
Q95.4	Jednotlivec s nadpočetným (marker) heterochromatínom	R84.2	Abn. nález vo vz. z dých. org. a hrud.: abn. hodn. liek. biol. akt. lát.
Q95.5	Jednotlivec s fragilnými miestami na autozómoch	R84.3	Abn. nález vo vzor. z dých. org. a hrudníka: abn. h. lát. nemed. p.
Q95.8	Iné vyváž. prestavba a štrukt. markery (abn. chromozómy)	R84.4	Abn. nález vo vzor. z dých. org. a hrudníka: abn. imun. nález
Q95.9	Vyváž. prestavba a štrukt. marker (abn. gén), b.n.	R84.5	Abn. nález vo vzor. z dých. org. a hrudníka: abn. mikrob. nález
Q99.2	Fragilný chromozóm X	R84.6	Abn. nález vo vzor. z dých. org. a hrudníka: abn. cytol. nález
Q99.9	Chromozómová abnormalita, bližšie neurčená	R84.7	Abn. nález vo vzor. z dých. org. a hrudníka: abn. hist. nález
R18	Ascites	R84.8	Abn. nález vo vzor. z dých. org. a hrudníka: iný abn. nález
R23.0	Cyanóza	R84.9	Abn. nález vo vzor. z dých. org. a hrudníka: b.n. abn. nález
R23.1	Bledosť [pallor]	R87.0	Abn. nález vo vzorkách zo žen. pohl. org.: abn. hlad. enzýmov
R23.2	Sčervenenie	R87.1	Abn. nález vo vzorkách zo žen. pohl. org.: abn. hlad. hormónov
R26.3	Imobilita	R87.2	Abn. nález vo vzor. zo žen. pohl. org. abn. hlad. liek., biol. akt. lát.
R41.1	Antegrádna amnézia	R87.3	Abn. nález vo vzor. zo žen. pohl. org. abn. hlad. látok nemed. povahy
R41.2	Retrográdna amnézia	R87.4	Abn. nález vo vzorkách zo žen. pohl. org.: abn. imun. nález
R41.3	Iná amnézia	R87.5	Abn. nález vo vzorkách zo žen. pohl. org.: abn. mikrob. nález
R41.8	Iné a bliž. neurč. subj. a obj. priz. porúch poznáv. funk. a vedomia	R87.7	Abn. nález vo vzorkách zo žen. pohl. org.: abn. hist. nález
R45.2	Pocit nešťastia	R87.8	Abn. nález vo vzorkách zo žen. pohl. org.: iný abn. nález
R45.3	Demoralizácia a apatia	R87.9	Abn. nález vo vzorkách zo žen. pohl. org.: b.n. abn. nález
R45.5	Nepriateľské pocity	R89.0	Abn. nález vo vzorkách z i. org., súst. a tkan. abn. hodn. enzým.
R45.6	Fyzické násilie	R89.1	Abn. nález vo vzor. z iného org., súst. a tkan.: abn. hodn. hormón.
R45.8	Iné subj. a obj. príznaky porúch emočného stavu	R89.2	Abn. nález vo vzor. z i. org. súst. tkan. abn. hod. liek. biol. akt. l.
R46.0	Veľmi nízka úroveň osobnej hygieny	R89.3	Abn. nález vo vzor. z i. org., súst. a tkan.: abn. h. lát. nemed. p.
R46.1	Bizarný osobný zjav	R89.4	Abn. nález vo vzorkách z iných org., súst. a tkan.: abn. imun. nález
R46.2	Čudné a nevysvetliteľné správanie	R89.5	Abn. nález vo vzor. z i. org. súst. tkan. abn. mikrob. nález
R46.3	Hyperaktivita	R89.6	Abn. nález vo vzorkách z i. org. súst. tkan. abn. cytol. nález
R46.4	Pomalosť a slabé reagovanie	R89.7	Abn. nález vo vzorkách z i. org. súst. tkan. abn. hist. nález
R46.5	Podozrievavosť a nápadná vyhýbavosť	R89.8	Abn. nález vo vzorkách z i. org. sústav, tkan. iný abn. nález
R46.6	Nepripravená ustarostenosť a zaujatosť zať. udalosťami	R89.9	Abn. nález vo vzorkách z iných org. sústav, tkan. b.n. abn. nález
R46.7	Velavravnosť s nepodst. podrob. ktoré. zastier. dôvod na kontakt	R93.8	Abnorm. nález pri dg. zobrazení iných bl. urč. telových štruktúr
R46.8	Iné subj. a obj. priz. súvis. s výzorom a správaním	R96.1	Smrť, ktorá nastala za men. ako 24hod. od zač. prizn., ináč nevysv.
R52.0	Akútna bolesť	R98	Smrť bez svedkov
R52.1	Chronická neúšiteľná bolesť	R99	Iná nepresne určená a neurčená príčina smrti
R52.2	Iná chronická bolesť	U06.0	Nepokrytý kód U06.0

U06.1	Nepokrytý kód U06.1	Z00.4	Všeobecné psychiatrické vyšetrenie,n.i.
U06.2	Nepokrytý kód U06.2	Z00.5	Vyšetrenie potenciálneho darcu orgánov a tkanív
U06.3	Nepokrytý kód U06.3	Z00.6	Vyšetrenie na porovn.a kontrolu v rámci klin.výsk.progr.
U06.4	Nepokrytý kód U06.4	Z00.8	Iné všeobecné vyšetrenie
U06.5	Nepokrytý kód U06.5	Z01.0	Vyšetrenie očí a zraku
U06.6	Nepokrytý kód U06.6	Z01.1	Vyšetrenie uší a sluchu
U06.7	Nepokrytý kód U06.7	Z01.2	Vyšetrenie zubov
U06.8	Nepokrytý kód U06.8	Z01.3	Vyšetrenie krvného tlaku
U06.9	Choroba zapríčinená vírusom Zika, bližšie neurčená	Z01.5	Diagnostické kožné testy a testy senzibilizácie
U07.0	Nepokrytý kód U07.0	Z01.6	Rádiologické vyšetrenie, nezatriedené inde
U07.1	Nepokrytý kód U07.1	Z01.7	Laboratórne vyšetrenie
U07.2	Nepokrytý kód U07.2	Z01.88	Iné bližšie určené špeciálne vyšetrenie
U07.3	Nepokrytý kód U07.3	Z01.9	Špeciálne vyšetrenie, bližšie neurčené
U07.4	Nepokrytý kód U07.4	Z02.0	Vyš.pred prijatím do výchovnovzdelávacieho zar.
U07.5	Nepokrytý kód U07.5	Z02.1	Vyšetrenie pred prijatím do zamestnania
U07.6	Nepokrytý kód U07.6	Z02.2	Vyšetrenie pred prijatím do ubytovacích zariadení
U07.7	Nepokrytý kód U07.7	Z02.3	Vyšetrenie pri odvode brancov
U07.8	Nepokrytý kód U07.8	Z02.4	Vyšetrenie pre vodičský preukaz
U07.9	Nepokrytý kód U07.9	Z02.5	Vyšetrenie pred športovou súťažou
U50.00	Nijaké/min.obm.pohyb.funkcií,Barthelovej index100b.	Z02.6	Vyšetrenie pre poisťovacie účely
U50.01	Nijaké/min.obm.pohyb.funkcií,mot.FIM 85-91b.	Z02.7	Vydanie lekárskeho potvrdenia
U50.10	Ľahké obm.pohyb.funkcií,Barthelovej index80-95b.	Z02.8	Iné vyšetrenie na administratívne účely
U50.11	Ľahké obm.pohyb.funkcií,mot.FIM 69-84b.	Z02.9	Vyš.na admin.účely,b.n.
U50.20	Stredné obm.pohyb.funkcií,Barthelovej index60-75b.	Z03.6	Pozorov.pri podozrení na tox.použ.lát.
U50.21	Stredné obm.pohyb.funkcií,mot.FIM 59-68b.	Z03.8	Pozorov.pri podozrení na inú chorobu a chorobný stav
U50.30	Stredne ťažké obm.pohyb.funkcií,Barthelovej index40-55b.	Z03.9	Pozorov.pri podozrení na bliž.neu.corobu a chorobný stav
U50.31	Stredne ťažké obm.pohyb.funkcií,mot.FIM 43-58b.	Z04.0	Krvné testy na alkohol a návykové látky
U50.40	Ťažké obm.pohyb.funkcií,Barthelovej index20-35b.	Z04.4	Vyš.a pozorovanie po údajnom znásil.a pokuse o znásil.
U50.41	Ťažké obm.pohyb.funkcií,mot.FIM 31-42b.	Z04.6	Vše.psych.vyš.,vyžiadané úradne
U50.50	Veľmi ťažké obm.pohyb.funkcií,Barthelovej index0-15b.	Z04.8	Vyš.a pozor.z i.bliž.ur.dôvodov
U50.51	Veľmi ťažké obm.pohyb.funkcií,mot.FIM 13-30b.	Z04.9	Vyš.a pozor. z bliž.neu.dôvodov
U51.00	Nijaké/min.obm.kogn.funkcií,rozš.Barthelovej index70-90b.	Z08.0	Sledovanie po chirurgickom výkone pre zhubný nádor
U51.01	Nijaké/min.obm.kogn.funkcií,kognitívny FIM 30-35b.	Z08.1	Sledovanie po rádioterapii zhubného nádoru
U51.02	Nijaké/min.obm.kogn.funkcií,MMSE 24-30b.	Z08.2	Sledovanie po chemoterapii zhubného nádoru
U51.10	Stredné obm.kogn.funkcií,rozš.Barthelovej index20-65b.	Z08.7	Sledovanie po kombinovanej liečbe zhubného nádoru
U51.11	Stredné obm.kogn.funkcií,kogn.IM 11-29b.	Z08.8	Sledovanie po inej liečbe zhubného nádoru
U51.12	Stredné obm.kogn.funkcií,MMSE 17-23b.	Z08.9	Sledovanie po b.n.liečbe zhubného nád.u
U51.20	Ťažké obm.kogn.funkcií,rozš.Barthelovej index0-15b.	Z09.0	Sledovanie po chir.výk. pre iný chorobný stav
U51.21	Ťažké obm.kogn.funkcií,kogn. FIM 5-10b.	Z09.1	Sledovanie po rádioterapii pre iný chorobný stav
U51.22	Ťažké obm.kogn.funkcií,MMSE 0 – 16 bodov	Z09.2	Sledovanie po chemoterapii pre iný chorobný stav
U55.10	Vyk.zápis do zozn.čak.na transpl.srdca,b.ozn.st./vys.nalieh.	Z09.3	Sledovanie po psychoterapii
U55.11	Vyk.zápis do zozn.čak.na transpl.srdca,označ.st.nalieh.	Z09.4	Sledovanie po liečbe zlomeniny
U55.12	Vyk.zápis do zozn.čak.na transpl.srdca,čak.st.vys.nalieh.	Z09.7	Sledovanie po kombin.liečbe pre iný chorobný stav
U55.20	Vyk.zápis do zozn.čak.na transpl.pľúc,b.ozn.st./vys.nal.	Z09.80	Sledovanie po transplantácii orgánu
U55.21	Vyk.zápis do zozn.čak.na transpl.pľúc,označ.st.nal.	Z09.88	Sledovanie po inej liečbe pre iný chorobný stav
U55.22	Vyk.zápis do zozn.čak.na transpl.pľúc,označ.st.vys.nal.	Z09.9	Sledovanie po nešpec.lieč.pre iný chorobný stav
U55.30	Vyk.záp.do zozn.čak.na transpl.srdca a pľ.,b.ozn.st./vys.nal.	Z10.0	Zdravotná prehliadka zamestancov
U55.31	Vyk.zápis do zozn.čak.na transpl.srdca a pľ.,označ.st.nal.	Z10.1	Rutinná všeobecná zdravotná kontrola obyvateľov ústavov
U55.32	Vyk.zápis do zozn.čak.na transpl.srdca a pľ.,označ.vys.nal.	Z10.2	Rutinná všeob.zdrav.kontrola príslušníkov ozbroj.zložiek
U69.10	Sek.klas.,o.adm.ú. chor.z.i.-podozr.,med.neind.est.op.	Z10.3	Rutinná všeob.zdrav.kontrola členov šport.družstiev
U99.04	Trvalá a nezvratná kolostómia	Z10.8	Rutinná všeob.zdrav.kontrola i.def.skup.obyvateľstva
U99.05	Trvalá a nezvratná ileostómia	Z11.0	Špec.skríning.vyš.,zam.na črevné infekčné choroby
U99.06	Trvalá a nezvratná urostómia	Z11.1	Špec.skríning.vyš.,zam.na pľúcnu tuberkulózu
U99.07	Intenzifikovaný inzulínový režim	Z11.2	Špec.skríning.vyš.,zam.na iné baktériové choroby
U99.08	Konvenčný inzulínový režim	Z11.3	Špec.skríning.vyš.,zam.na inf.chor.s pre.pohl.spôs.prená.
U99.09	Liečba perorálnymi antidiabetikami a diétou	Z11.4	Špec.skríning.vyš.,zam.na vírus ľud.imun.nedost.(HIV)
U99.1	Nepokrytý kód U99.1	Z11.5	Špec.skríning.vyš.,zam.na iné vírusové choroby
U99.10	Liečba inkretínovými injekčnými mimetikami	Z11.6	Špec.skríning.vyš.,zam.na iné protozo.chor.a helmintózy
U99.2	Nepokrytý kód U99.2	Z11.8	Špec.skríning.vyš.,zam.na iné inf.a paraz.chor.
U99.3	Nepokrytý kód U99.3	Z11.9	Špec.skríning.vyš.,zam.na inf.a paraz.chor.,b.n.
U99.4	Nepokrytý kód U99.4	Z12.0	Špec.skríning.vyš.,zam.na nád.žalúdka
U99.5	Nepokrytý kód U99.5	Z12.1	Špec.skríning.vyš.,zamerané na nád.čreva
U99.6	Nepokrytý kód U99.6	Z12.2	Špec.skríning.vyš.,zam.na nád.dých.org.
U99.7	Nepokrytý kód U99.7	Z12.3	Špec.skríning.vyš.,zam.na nád.prsníka
U99.8	Nepokrytý kód U99.8	Z12.4	Špec.skríning.vyš.,zam.na nád.krčka matrice
U99.9	Nepokrytý kód U99.9	Z12.5	Špec.skríning.vyš.,zam.na nád.prostaty
Z00.0	Všeobecné lekárske vyšetrenie	Z12.6	Špec.skríning.vyš.,zam.na nád.moč.mechúra
Z00.1	Rutinné vyšetrenie zdravotného stavu dieťaťa	Z12.8	Špec.skríning.vyš.,zam.na nád.i.lokal.
Z00.2	Vyšetrenie v období rýchleho rastu v detstve	Z12.9	Špec.skríning.vyš.,zam.na b.n.nád.
Z00.3	Vyšetrenie vývinu dospievajúceho	Z13.0	Špec.skríning.vyš.,zam.na chor.krví/krvot.org.a por.imun.

Z13.1	Špec.skrining.vyš.,zam.na DM	Z30.4	Dohľad nad liekovou antikoncepciou (kontraceptívami)
Z13.2	Špec.skrining.vyš.,zam.na por.výživy	Z30.5	Dohľad nad (vnútromaternicovým) antikoncepčným telieskom
Z13.3	Špec.skrining.vyš.,zam.na duš.por.a por.správ.	Z30.8	Iné riadenie antikoncepcie
Z13.4	Špec.skrining.vyš.,zam.na i.b.u.výv.por.v det.	Z30.9	Riadenie antikoncepcie, bližšie neurčené
Z13.5	Špec.skrining.vyš.,zam.na očné a ušné chor.	Z31.5	Genetické poradenstvo
Z13.6	Špec.skrining.vyš.,zam.na srdcovocievne chor.	Z31.6	Všeobecné poradenstvo a odporúčanie v otázke plodnosti
Z13.7	Špec.skrining.vyš.,zam.na vrod.chyby.def.a chrom.anomálie	Z31.8	Iné riadenie plodnosti
Z13.8	Špec.skrining.vyš.,zam.na i.b.u.chor.a por.	Z31.9	Riadenie plodnosti, bližšie neurčené
Z13.9	Špeciálne skriningové vyšetrenie, bližšie neurčené	Z33	Gravidita ako vedľajší nález
Z20.0	Kontakt a vystavenie prenosným črevným chorobám	Z40.08	Profylaktický chir.výk.pre ohrozenie i.zhub.nádorom
Z20.1	Kontakt a vystavenie tuberkulóze	Z40.8	Iný profylaktický operačný výkon
Z20.2	Kontakt a vystav.prenos.chor.s prevaž.pohl.spôs.prenosu	Z40.9	Profylaktický chirurgický výkon, bližšie neurčený
Z20.3	Kontakt a vystavenie besnote	Z41.0	Transplantácia vlasov
Z20.4	Kontakt a vystavenie ružienke	Z41.3	Prepichnutie uší
Z20.5	Kontakt a vystavenie vírusovej hepatitíde	Z41.8	Iný výkon z i.dôvodov ako zo zdrav.indikácie
Z20.6	Kontakt a vystavenie HIV (vírusu ľudského imunodeficitu)	Z41.9	Výkony z i.dôv.ako zo zdrav.indikácie,b.n.
Z20.7	Kontakt a vystav.pedikulóze akarinoze ai.parazit.zamor.	Z43.80	Ošetrovanie hrudnikovej stómie
Z20.8	Kontakt a vystavenie inej prenosnej chorobe	Z43.88	Ošetrovanie iného umelého vyústenia
Z20.9	Kontakt a vystavenie b.n.prenosnej chorobe	Z43.9	Ošetrovanie b.n.umelo vytvor.teles.otvoru (stómie)
Z22.0	Nosičstvo pôvodcu brušného týfusu	Z44.2	Skúšanie a prispôsobovanie očnej protézy
Z22.1	Nosičstvo pôvodcu inej črevnej infekčnej choroby	Z44.8	Skúšanie a prispôs.i.vonk.protet.pom.
Z22.2	Nosičstvo pôvodcu záškrtu	Z44.9	Skúšanie a prispôs.b.n.vonk.protet.pom.
Z22.3	Nosičstvo pôvod.i.b.u.bakt.inf.	Z45.1	Prispôsobovanie a údržba infúznej pumpy
Z22.4	Nosičstvo pôvod.inf.chor.s prevaž.pohl.spôs.pren.	Z45.20	Prispôs.a udržiavanie chir.implant.ciev.perm.kat.
Z22.8	Nosičstvo pôvodcu inej infekčnej choroby	Z45.29	Prispôs.a udržiavanie i.a b.n.ciev.prístupu
Z22.9	Nosičstvo pôvod.b.n.infek.chor.	Z45.3	Prispôs.a údržba implant.načúvacieho prístroja
Z23.0	Potreba imunizácie výlučne proti cholere	Z45.80	Prispôsobovanie a údržba neurostimulátora
Z23.1	Potreba imunizácie výlučne pr.týfusu-paratyfusu [TAB]	Z45.81	Preskúš.funk.parametrov stimulátora bránice
Z23.2	Potreba imunizácie proti tuberkulóze [BCG]	Z45.82	Preskúšanie funkčných parametrov liekovej pumpy
Z23.3	Potreba imunizácie proti moru	Z45.83	Prispôs.a údržba systému podporujúceho srdce
Z23.4	Potreba imunizácie proti tularémii	Z45.84	Prispôsobovanie a udržiavanie stentu priedušky
Z23.5	Potreba imunizácie výlučne proti tetanu	Z45.85	Prispôsobovanie a udržiavanie stentu priedušnice
Z23.6	Potreba imunizácie výlučne proti záškrtu	Z45.88	Prispôs.a údržba i.implantovanej zdrav.pomô.
Z23.7	Potreba imunizácie výlučne proti čiernemu kašľu	Z45.9	Prispôs.a údržba b.n.implantovanej zdrav.pomô.
Z23.8	Potreba imuniz.prot.i.jednot.bakt.chor.	Z46.0	Skúšanie a prispôs.okuliarov a kontaktných šošoviek
Z24.0	Potreba imunizácie proti poliomyelitíde	Z46.1	Skúšanie a prispôsobovanie načúvacej pomôcky
Z24.1	Potreba imuniz.protl.vír.záp.mozgu.pren.článkonož.	Z46.2	Skúš.a prispôs.i.lek.pristroja/pom.pre NS a zmysl.orgány
Z24.2	Potreba imunizácie proti besnote	Z46.3	Skúšanie a prispôs.zubnej protetckej pomôcky
Z24.3	Potreba imunizácie proti žltej zimnici	Z46.4	Skúšanie a prispôsobovanie ortodontickej pomôcky
Z24.4	Potreba imunizácie výlučne proti osýpkam	Z46.8	Skúšanie a prispôs.i.b.u.pristroja/zdrav.pomô.
Z24.5	Potreba imunizácie výlučne proti ružienke	Z46.9	Skúšanie a prispôs.b.n.pristroja/zdrav.pomô.
Z24.6	Potreba imunizácie proti vírusovej hepatitíde	Z48.0	Starostlivosť o chirurgické obvazy a sutúry
Z25.0	Potreba imunizácie výlučne proti mumpsu	Z48.8	Iná bliž.ur.následná chir.starostlivosť
Z25.1	Potreba imunizácie výlučne proti chrípke	Z48.9	Následná chir.starostlivosť, b.n.
Z25.8	Potreba imuniz.pr.i.b.u.jednot.vír.chor.	Z50.0	Rehabilitácia pri chorobách srdca
Z26.0	Potreba imunizácie proti leišmanióze	Z50.1	Iná fyzikálna liečba
Z26.8	Potreba imuniz.prot.i.b.u.jednot.inf.chor.	Z50.2	Rehabilitácia pri alkoholizme
Z26.9	Potreba imuniz.prot.b.n.inf.chor.	Z50.3	Rehabilitácia pri liek./drog.j závislosti
Z27.0	Potreba imuniz.prot cholere s týfus.-paratyf.	Z50.4	Psychoterapia, nezatriedená inde
Z27.1	Potreba imuniz.prot.záškrtu-tetanu-čier.kašľu .	Z50.5	Logopedická liečba (liečba porúch hlasu, reči)
Z27.2	Potreba imuniz.pr.zášk.-teta.-čier.kašľu s týfus.-paratyf.	Z50.6	Ortopedické cvičenia
Z27.3	Potreba imuniz.pro.záškrtu-tetanu-čier.kašľu s poliomyel.	Z50.7	Pracovná liečba a rehabilitácia, nezatriedená inde
Z27.4	Potreba imuniz.prot.osýpkam-parotitide-ružienke	Z50.8	Starostlivosť, zahŕňajúca iné rehabilitačné výkony
Z27.8	Potreba imuniz.prot.i.komb.inf.chor.	Z50.9	Starostlivosť,zahŕň.ehabilitačné výk. b.n.
Z27.9	Potreba imuniz.prot.b.n.komb.inf.chor.	Z51.3	Transfúzia krvi bez uvedenia diagnózy
Z28.0	Nevykonaná imunizácia pre kontraindikáciu	Z51.4	Príprava pred následnou liečbou, nezatriedená inde
Z28.1	Nevykon.imuniz.pre odmiet.pac.z náb.dôv./pod tlak.okolia	Z51.5	Paliatívna starostlivosť
Z28.2	Nevykon.imuniz.pre odmiet.pac.z iných a b.n. dôvodov	Z51.6	Desenzibilizácia na alergény
Z28.8	Nevykonaná imunizácia pre iný dôvod	Z51.81	Aferéza
Z28.9	Nevykonaná imunizácia pre bližšie neurčený dôvod	Z51.83	Opioidová substitúcia
Z29.0	Izolácia ako preventívne opatrenie	Z51.88	Iná bližšie určená lekárska starostlivosť
Z29.1	Profylaktická imunoterapia	Z51.9	Zdravotná starostlivosť, bližšie neurčená
Z29.20	Lokálna profylaktická chemoterapia	Z52.00	Darca plnej krvi
Z29.21	Celková profylaktická chemoterapia	Z52.01	Darca kmeňových buniek
Z29.28	Iná profylaktická chemoterapia	Z52.08	Darca iných krvných zložiek
Z29.8	Iný profylaktický postup, bližšie určený	Z52.3	Darca kostnej drene
Z29.9	Profylaktický postup, bližšie neurčený	Z52.4	Darca obličky
Z30.0	Všeob.porad.a odporúčanie v otázke antikoncepcie	Z52.5	Darca rohovky
Z30.1	Zavedenie (vnútromater.) antikoncepčného telieska	Z52.6	Darca pečene
Z30.3	Vyvolanie menštruácie	Z52.7	Darca srdca

Z52.8	Darca iného orgánu alebo tkaniva	Z61.2	Zmena rodinných vzťahov v detstve
Z52.9	Darca bližšie neurčeného orgánu alebo tkaniva	Z61.3	Udalosti vedúce k strate sebaúcty v detstve
Z53.0	Neuskutočnenie výkonu pre kontraindikáciu	Z61.4	Probl.súvis.s údaj.pohl.zneuž.dieť.os.z okr.prim.star.
Z53.1	Neuskutoč.výk.z rozhod.pac.pre nábož.dôvody a skup.nátlak	Z61.5	Probl.súvis.s údaj.pohl.zneuž.dieť.os.mimo okr.prim.star.
Z53.2	Neuskutoč.výk.z rozhod.pac.a pre iné a bliž.neu.príčiny	Z61.6	Problémy súvisiace s údajným fyzickým zneužitím dieťaťa
Z53.8	Neuskutočnenie výkonu pre iné príčiny	Z61.7	Osobná desivá skúsenosť v detstve
Z53.9	Neuskutočnenie výkonu pre bližšie neurčenú príčinu	Z61.8	Iné negatívne udalosti v detstve
Z54.0	Rekonvalescencia po operačnom výkone	Z61.9	Negatívna udalosť v detstve, bližšie neurčená
Z54.1	Rekonvalescencia po rádioterapii	Z62.0	Nedostatočný rodičovský dozor a kontrola
Z54.2	Rekonvalescencia po chemoterapii	Z62.1	Nadmerná rodičovská ochrana
Z54.3	Rekonvalescencia po psychoterapii	Z62.2	Ústavná výchova
Z54.4	Rekonvalescencia po liečbe zlomeniny	Z62.3	Nepriateľstvo voči dieťaťu, dieťa ako obetný baránok
Z54.7	Rekonvalescencia po kombinovanej liečbe	Z62.4	Emočné zanedbávanie dieťaťa
Z54.8	Rekonvalescencia po inej liečbe	Z62.5	Iné problémy súvisiace so zanedbávaním výchovy
Z54.9	Rekonvalescencia po bližšie neurčenej liečbe	Z62.6	Neprim.rodič.nátlak a iné abnor.spôsoby výchovy
Z55.0	Negramotnosť a nízky stupeň gramotnosti	Z62.8	Iné bližšie určené problémy súvisiace s výchovou
Z55.1	Nedostupné a nedosiahnuteľné školské vzdelanie	Z62.9	Problém súvisiaci s výchovou, bližšie neurčený
Z55.2	Nezvládnutie skúšok	Z63.0	Problémy vo vzťahu medzi manželmi alebo partnermi
Z55.3	Zlý prospech v škole	Z63.1	Problémy vo vzťahu s rodičmi a svokrovcami
Z55.4	Zlá prispôb.pri vyuč.a konflikty s učiteľmi a spolužiakmi	Z63.2	Neprimeraná rodinná podpora
Z55.8	Iné problémy súvis.so vzdelávaním a gramotnosťou	Z63.3	Neprítomnosť člena rodiny
Z55.9	Problémy súvis.so vzdel.a gramotnosťou, bliž.neu.	Z63.4	Zmiznutie a smrť člena rodiny
Z56.0	Nezamestnanosť, bližšie neurčená	Z63.5	Rozpadnutie rodiny odlúčením a rozvodom
Z56.1	Zmena zamestnania	Z63.6	Pribuzný odkazovaný na domácu starostlivosť
Z56.2	Hrozba straty zamestnania	Z63.7	Iné stres.život.udal.postih.rodinu a domácnosť
Z56.3	Stresujúci pracovný režim	Z63.8	Iné bliž.ur.probl.úvis.so skup.prim.star.
Z56.4	Konflikt s nadriadeným a spolupracovníkmi	Z63.9	Problémy súvis.so skup.prim.star.,b.n.
Z56.5	Nevhodná práca	Z64.8	Iné kont.prílež.vo vzťahu k urč.psychosoc.okol.
Z56.6	Iné fyzické a duševné vypätie v súvislosti s prácou	Z65.0	Odsúd.v civil.a trestnom procese bez uváženia
Z56.7	Iné a bliž.neu.problémy súvisiace so zamestnaním	Z65.1	Uväznenie a iné zadržanie
Z57.0	Profesionálne vystavenie hluku	Z65.2	Problémy súvisiace s prepustením z väzenia
Z57.1	Profesionálne vystavenie žiarenia (radiácii)	Z65.3	Problémy súvisiace s inými právnymi okolnosťami
Z57.2	Profesionálne vystavenie prachu	Z65.4	Obet' kriminálneho činu a terorizmu
Z57.3	Profes.vystav.ným znečisťujúcim látkam v ovzduší	Z65.5	Vystav.pohrome, vojne a i.prejavom nepriateľstva
Z57.4	Profes.vystav.toxickým látkam v poľnohospodárstve	Z65.8	Iné bliž.ur.problémy súvis.s psychosoc.okol.
Z57.5	Profes.vystav.toxickým látkam v i.priemys.odvetviach	Z65.9	Problém súvis.s bliž.neu.psychosoc.okol.
Z57.6	Profesionálne vystavenie extrémnej teploty	Z70.0	Poradenstvo súvisiace s pohlavným postojom
Z57.7	Profesionálne vystavenie vibráciám	Z70.1	Porad.súvis.s pac.pohla.správaním a orientáciou
Z57.8	Profesionálne vystavenie iným rizikovým faktorom	Z70.2	Porad.súvis.s pohl.správ. a orient.tretej osoby
Z57.9	Profes.vystav.bliž.neu.rizikóvemu faktoru	Z70.3	Porad.súvis.s komb.probl.pohla.postoja, správ. a orient.
Z58.0	Vystavenie hluku	Z70.8	Iné sexuologické poradenstvo
Z58.1	Vystavenie znečistenému ovzdušiu	Z70.9	Sexuologické poradenstvo, bližšie neurčené
Z58.2	Vystavenie znečistenej vode	Z71.0	Osoba radiaca sa v záujme inej osoby
Z58.3	Vystavenie znečistenej pôde	Z71.1	Osoba so strachom z choroby, ktorá nebola dokázaná
Z58.4	Vystavenie žiareniu	Z71.2	Osoba žiadajúca vysvetlenie laboratórných nálezov
Z58.5	Vystavenie inému znečisteniu	Z71.3	Diétno poradenstvo a dohľad
Z58.6	Nedostatočné zásobovanie pitnou vodou	Z71.4	Poradenstvo a dohľad pri abúze alkoholu
Z58.7	Vystavenie tabakovému dymu	Z71.5	Poradenstvo a dohľad pri abúze drog
Z58.8	Iné problémy súvisiace so životným prostredím	Z71.6	Poradenstvo pri abúze tabaku
Z58.9	Problém súvis.so životným prostredím,b.n.	Z71.7	Poradenstvo súvis.vírus.fud. Imun.nedostat. [HIV]
Z59.0	Bezdomovstvo	Z71.8	Iné bližšie určené poradenstvo
Z59.1	Neprimerané bývanie	Z71.9	Poradenstvo, bližšie neurčené
Z59.2	Nezhody so susedmi, nájomníkmi a vlastníkom	Z72.0	Problémy v súvislosti s užívaním tabaku
Z59.3	Problémy súvisiace s bývaním v ubytovacom zariadení	Z72.1	Problémy v súvislosti s užívaním alkoholu
Z59.4	Nedostatok primeranej potravy	Z72.2	Problémy v súvislosti s užívaním návykových látok
Z59.5	Extrémna chudoba	Z72.3	Problémy v súvis. nedost.telesného pohybu
Z59.6	Nízky príjem	Z72.4	Problémy v súvis.s nevh.dietou a stravov.návykmi
Z59.7	Nedostatočné soc.poistenie a soc.starostlivosť	Z72.5	Vysoko rizikové pohlavné správanie
Z59.8	Iné problémy súvis.s bývaním a ekonomickou situáciou	Z72.6	Hazardné hráčstvo a stávkovanie
Z59.9	Problém súvis.s bývaním a ekonomickou situáciou,b.n.	Z72.8	Iné problémy súvisiace so spôsobom života
Z60.0	Problémy s prispôbením sa zmenám životného cyklu	Z72.9	Problémy súvis.so spôsobom života,b.n.
Z60.1	Atypická rodičovská situácia	Z73.0	Syndróm vyhorenia [burn-out syndróm]
Z60.2	Osamelo žijúca osoba	Z73.1	Zvýraznenie osobnostných črt
Z60.3	Ťažkosti s kultúrnou asimiláciou	Z73.2	Nedostatok odpočinku a voľného času
Z60.4	Sociálne vylúčenie a odvrhnutie	Z73.3	Stres, nezatriedený inde
Z60.5	Terč diskriminácie a perzekúcie	Z73.4	Nedostatočná sociálna zručnosť, nezatriedená inde
Z60.8	Iné problémy súvisiace so sociálnym prostredím	Z73.5	Konflikt sociálnej úlohy, nezatriedený inde
Z60.9	Problém súvis.so soc.prostredím,b.n.	Z73.6	Obmedzenie aktivít zapríčinené neschopnosťou (disability)
Z61.0	Strata láskyplného vzťahu v detstve	Z73.8	Iné problémy súvis. s ťažkosťami so zvládnutím života
Z61.1	Premiestnenie z domova v detstve	Z73.9	Problémy súvis.s ťažkosťami so zvládnutím života,b.n.

Z74.0	Potreba pomoci zapríčinená zníženou pohyblivosťou	Z84.1	Choroby obličiek a močových v rodinnej anamnéze
Z74.1	Potreba pomoci inej osoby	Z84.2	Iné choroby moč.pohl.súst. rod.anam.
Z74.2	Potreba pom.doma,príč.nik.v dom.nie je schop.star.poskyt.	Z84.3	Pokrvnosť v rodinnej anamnéze
Z74.3	Potreba stáležo dohľadu	Z84.8	Iné bližšie určené choroby v rodinnej anamnéze
Z74.8	Iné problémy súvis. so závislosťou od opatrovateľa	Z86.0	Iné nádory v osobnej anamnéze
Z74.9	Problém súvis.so závislosťou od opatrovateľa,b.n.	Z86.1	Infekčné a parazitové choroby v osobnej anamnéze
Z75.0	Zdravotné služby nedostupné v domácom prostredí	Z86.2	Chor.krvi/krvotv.org.a niekt.por.,týk.sa imun.v osb.anam.
Z75.1	Osoba čakajúca inde na prijatie do vhodného zariadenia	Z86.3	Endokrinné,nutričné a metab.chor.v os.anamn.
Z75.2	Čakacia doba na vyšetrenie a liečbu	Z86.4	Abúzus psychoaktívnych látok v osobnej anamnéze
Z75.3	Nedostupnosť a neprístupnosť zdravotníckych služieb	Z86.5	Iné poruchy psychiky a správania v osobnej anamnéze
Z75.4	Nedostupnosť a neprístupnosť iných pomocných služieb	Z86.6	Choroba nervového systému a zmysl.org.v os.anamn.
Z75.5	Starostlivosť počas dovolenky	Z86.7	Choroby obehovej sústavy v osobnej anamnéze
Z75.60	Vykonaná reg.na org.transpl.b.vys.st.nalieh.:oblička	Z87.0	Choroby dýchacej sústavy v osobnej anamnéze
Z75.64	Vykon.reg.na org.transpl.b.vys.st.nalieh.:oblička-pankr.	Z87.1	Choroby tráviacich orgánov v osobnej anamnéze
Z75.65	Vykonaná reg.na org.transpl.b.vys.st.nalieh.:pankreas	Z87.2	Choroby kože a podkožného tkaniva v osob.anam.
Z75.66	Vykonaná reg.na org.transpl.b.vys.st.nalieh.:tenké črevo	Z87.3	Choroba sval.a kostr.súst.a spojiv.tkan.v osob.anam.
Z75.67	Vykonaná reg.na org.transpl.b.vys.st.nalieh.:pečeň	Z87.4	Choroby močovopohľadne sústavy v osobnej anamnéze
Z75.68	Vykonaná reg.na org.transpl.b.vys.st.nalieh.:iný orgán	Z87.5	Kompl.gravidity,pôr.a šestonedelia v osob.anam.
Z75.69	Vykonaná reg.na org.transpl.b.vys.st.nalieh.:b.n.orgán	Z87.6	Niektoré patolog.stavy v perinat.obd.v osob.anam.
Z75.70	Vykonaná reg.na org.transpl.s.vys.st.nalieh.:oblička	Z87.7	Vrod.chyby,defor. a chrom.anomálie v osob.anam.
Z75.74	Vykon. reg.na org.transpl.s.vys.st.nalieh.:oblička-pankr.	Z87.8	Iné bližšie určené choroby v osobnej anamnéze
Z75.75	Vykonaná reg.na org.transpl.s.vys.st.nalieh.:pankreas	Z88.0	Alergia na penicilín v osobnej anamnéze
Z75.76	Vykonaná reg.na org.transpl.s.vys.st.nalieh.:tenké črevo	Z88.1	Alergia na iné antibiotiká v osobnej anamnéze
Z75.77	Vykonaná reg.na org.transpl.s.vys.st.nalieh.:pečeň	Z88.2	Alergia na sulfonamidy v osobnej anamnéze
Z75.78	Vykonaná reg.na org.transpl.s.vys.st.nalieh.:iný orgán	Z88.3	Alergia na iné protiinfekčné lieky v osob.anam.
Z75.79	Vykonaná reg.na org.transpl.s.vys.st.nalieh.:b.n.orgán	Z88.4	Alergia na anestetiká v osobnej anamnéze
Z75.8	Iné prob.súvis.s možn.zdrav.star./s i.zdrav.opaterou	Z88.5	Alergia na opiáty v osobnej anamnéze
Z75.9	Bliž.neu.prob.súvis.s možn.zdrav.star./s i.zdrav.opaterou	Z88.6	Alergia na analgetiká v osobnej anamnéze
Z76.0	Vydanie opakovaného receptu	Z88.7	Alergia na sérum a vakcínu v osobnej anamnéze
Z76.1	Lekársky dohľad a starostlivosť o najdúcha	Z88.8	Alergia na i.liek.,lieč.a biol.aktív.lát.v osob.anam.
Z76.2	Lek.dohľad a star.o i.zdravé dojča a dieťa	Z88.9	Alergia na b.n.liek.,lieč.a biol.aktív.lát.v osob.anam.
Z76.3	Zdravá osoba sprevádzajúca chorého	Z89.0	Získané chýbanie prsta (prstov,vr.palca),jednostranné
Z76.4	Iný obyvateľ zariad.opatr.star.	Z89.1	Získané chýbanie ruky a zápästia
Z76.5	Simulant (vedomá simulácia)	Z89.2	Získané chýbanie hornej končatiny nad zápästím
Z76.8	Osoba,ktorá vyhlad.zdrav.sluzby za i,b.u.okolností	Z89.3	Získané chýbanie oboch HK na akejkoľvek úr.
Z76.9	Osoba,ktorá vyhlad.zdrav.sluzby za b.n.okolností	Z89.4	Získané chýbanie nohy a členka
Z80.0	Zhubný nádor tráviacich orgánov v rodinnej anamnéze	Z89.5	Získané chýbanie DK v úr.kol./pod kol.,jednostranné
Z80.1	Zhub.nád.priedušn.,priedušiek a pľúc v rod.anam.	Z89.6	Získané chýbanie DK nad kol.,jednostranné
Z80.2	Zhub.nád.i.dých.a vnútrohrod.org.v rod.anam.	Z89.7	Získané chýbanie oboch DK(kt.koľvek úr.,okr.prstov)
Z80.4	Zhubný nádor pohlavných orgánov v rodinnej anamnéze	Z89.8	Získané chýbanie HK a DK (kt.koľvek úr.)
Z80.5	Zhubný nádor močovej sústavy v rodinnej anamnéze	Z89.9	Získané chýbanie končatiny, bližšie neurčené
Z80.6	Leukémia v rodinnej anamnéze	Z90.0	Získané chýbanie časti hlavy a krku
Z80.7	Zhubné nád.lymf.,krvotv.a príbuz.tkan.v rod.anam.	Z90.4	Získané chýbanie iných častí tráviacej sústavy
Z80.8	Zhub.nád.i.org./systémov v rod.anam.	Z90.6	Získané chýbanie iných orgánov močovej sústavy
Z80.9	Zhubný nádor v rodinnej anamnéze, bližšie neurčený	Z90.7	Získané chýbanie pohlavného orgánu (orgánov)
Z81.0	Duševná zaostalosť v rodinnej anamnéze	Z90.8	Získané chýbanie iných orgánov
Z81.1	Abúzus alkoholu v rodinnej anamnéze	Z91.0	Alergia na i.lát.ako liek.a biol.lát.v osob.anam.
Z81.2	Abúzus nikotínu v rodinnej anamnéze	Z91.1	Nedodržovanie lieč.a lieč.ho režimu v os.anam.
Z81.3	Abúzus iných psychoaktívnych látok v rod.anam.	Z91.2	Nedostatočná osobná hygiena v osobnej anamnéze
Z81.4	Abúzus iných látok v rodinnej anamnéze	Z91.3	Nezdravý spánkový cyklus v osobnej anamnéze
Z81.8	Iné poruchy psychiky a správania v rod.anam.	Z91.4	Psychická trauma v osob.anam.,n.i.
Z82.0	Epilepsia a iné chor.nerv.súst. v rod.anam.	Z91.5	Samopoškodenie v osobnej anamnéze
Z82.1	Slepot a strata zraku v rodinnej anamnéze	Z91.6	Iná fyzická trauma v osobnej anamnéze
Z82.2	Hluchota a strata sluchu v rodinnej anamnéze	Z91.8	Iné bliž.ur.rizikové faktory,n.i.
Z82.3	Porážka v rodinnej anamnéze	Z92.0	Antikoncepcia v osobnej anamnéze
Z82.4	Ischem.chor.srdca a iné chor.obeh.súst. v rod.anam.	Z92.1	Dlhodobé (súčasné)užív.antiakoagulancií v osob.anam.
Z82.5	Astma a iné chron.chor.dol.dých.ciest v rod.anam.	Z92.2	Dlhodobé (súčasné)užív.i.liekov v osob.anam.
Z82.6	Artrit.i.chor.sval. a kostr.súst. a spoj.tkan.v rod.anam.	Z92.3	Rádioterapia v osobnej anamnéze
Z82.7	Vrod.chyby, defor. a chromoz.anomálie v rod.anam.	Z92.4	Veľký chir.výk.v osob.anam.,n.i.
Z82.8	Iné postih.a chron.chor.vedúce k inval.v rod.anam.	Z92.5	Rehabilitačné opatrenia v osobnej anamnéze
Z82.9	Chor.zapr.vírus.fud.imun.nedostat.(HIV) v rod.anam.	Z92.6	Chemoterapia pre zhubný nádor v osobnej anamnéze
Z83.0	Chor.zapr.vírus.fud.imun.nedostat.[HIV] v rod.anam.	Z92.8	Iná liečba v osobnej anamnéze
Z83.1	Iné infek./paraz.choroby v rod.anam.	Z92.9	Liečba v osobnej anamnéze, bližšie neurčená
Z83.2	Chor.krv.a krvotv.org.a niekt.por.,týk.sa imun.v rod.anam.	Z93.0	Stav s predtým vytvorenou tracheostómiou
Z83.3	Diabetes mellitus v rodinnej anamnéze	Z93.1	Stav s predtým vytvorenou gastrotómiou
Z83.4	Iné endokr.,nutričné a metab.choroby v rod.anam.	Z93.2	Stav s predtým vytvorenou ileostómiou
Z83.5	Očné a ušné choroby v rodinnej anamnéze	Z93.3	Stav s predtým vytvorenou kolostómiou
Z83.6	Choroby dýchacej sústavy v rodinnej anamnéze	Z93.4	Stav s predtým umelo vytvor.yústením gastrointest.súst.
Z83.7	Choroby tráviacej sústavy v rodinnej anamnéze	Z93.5	Stav s predtým vytvorenou cystostómiou
Z84.0	Choroby kože a podkož. tkaniva v rod.anam.	Z93.6	Stav s predtým vytvor.i.umelým vyústením moč.súst.

Z93.80	Stav s predtým vytvorenou hrudníkovou stómiou	Z97.2	Stav po implant.zubnej protetickej pom.(kompl./čiasť.)
Z93.88	Stav s predtým umelo vytvoreným iným vyústením	Z97.3	Prítomnosť okuliarov a kontaktných šošoviek
Z93.9	Stav s predtým umelo vytvor.vyústením,b.n.	Z97.4	Prítomnosť vonkajšej načúvacej pomôcky
Z94.9	Stav po traspl.orgánu/tkan. b.n.	Z97.5	Stav po implant.(vnútrómater.)antikoncep.telieska
Z95.1	Stav po implantácii aortokoron.bajpasu pomocou štepu	Z97.8	Stav po implantácii iných bližšie určených pomôcok
Z95.5	Stav po implantácii koron.angioplastického impl. a štepu	Z98.0	Stav po vytvorení črevného bajpasu alebo anastomózy
Z96.2	Stav po implant.ušných a audiologických implantátov	Z98.1	Artrodéza
Z96.3	Stav po implantácii umelého hrtana	Z98.2	Stav po implantácii pom.na drenáž mozgovomiechového moku
Z96.4	Stav po implantácii endokrinného implantátu	Z98.8	Iné bližšie určené pooperačné stavy
Z96.5	Stav po implant.implantátov zub.koreňa/sánk.implantátov	Z99.0	Závislosť od aspirátora
Z96.7	Stav po implant.i.kostného a šľachového implantátu	Z99.1	Závislosť od respirátora
Z96.80	Stav po implantácii bronchového stentu	Z99.2	Závislosť od obličkovej dialýzy
Z96.81	Stav po implantácii tracheového stentu	Z99.3	Závislosť od invalidného vozika
Z96.88	Stav po implant.inych.bliž.ur.funkč.implantátov	Z99.8	Závislosť od i.pomocných prístrojov/pomôcok
Z97.0	Stav po implantácii umelého oka	Z99.9	Závislosť od pomocného prístroja/pom.,b.n.

**ADRG Z01****OP výkony pri iných stavoch, ktoré čerpajú zdroje na zdravotnú starostlivosť**

GENOR

**DRG Z01A****OP výkony pri iných stavoch, ktoré čerpajú zdroje na zdravotnú starostlivosť, s komplexným výkonom alebo s komplikujúcou konšteláciou**

Výk. v tabuľke Z01-1 alebo Komplikujúce konštelácie I

**DRG Z01B****OP výkony pri iných stavoch, ktoré čerpajú zdroje na zdravotnú starostlivosť, bez komplexného výkonu alebo bez komplikujúcej konštelácie****Výkon Z01-1**

5a110	Resekcia tumoru clivus Blumenbachi	5a11c.4	Resekcia schwanómu n. IV. intrakraniálne cez labyrint
5a111	Resekcia tumoru klenby lebky	5a11c.5	Resekcia schwanómu n. V. intrakraniálne cez labyrint
5a112.2	Res.intrakraniálneho meningeómu z konvexity mozgu	5a11c.6	Resekcia schwanómu n. VI. intrakraniálne cez labyrint
5a112.d	Res.intrakraniálneho parasagitálneho meningeómu	5a11c.7	Resekcia schwanómu n. VII. intrakraniálne cez labyrint
5a112.e	Res.intrakraniálneho meningeómu spodiny lebečnej	5a11c.8	Resekcia schwanómu n. VIII. intrakraniálne cez labyrint
5a112.f	Resekcia intrakraniálneho krídla meningeómu	5a11c.9	Resekcia schwanómu n. IX. intrakraniálne cez labyrint
5a112.g	Res.intrakraniálneho meningeómu mozgovej komory	5a11c.a	Resekcia schwanómu n. X. intrakraniálne cez labyrint
5a112.h	Resek.intrakr.meningeóm:rastúci extraintrakraniál.	5a11c.b	Resekcia schwanómu n. XI. intrakraniálne cez labyrint
5a113.j	Res.intrakran.neuroep.tumoru mozg.hemis.,mikroch.s neuronav.	5a11c.c	Resekcia schwanómu n. XII. intrakraniálne cez labyrint
5a113.k	Res.intrak.neuroepit.tumoru mozg.hemis.,mikroch.b.neuronav.	5a11d.3	Resekcia schwanómu n. III. intrakraniál.retrosigmoidálne
5a113.m	Resek.intrak.neuroep.tumoru mozg.hemis.,neuroend.s nav.	5a11d.4	Resekcia schwanómu n. IV. intrakraniál.retrosigmoidálne
5a113.n	Resek.intrak.neuroep.tumoru mozg.hemis.,neuroend.b.nav.	5a11d.5	Resekcia schwanómu n. V. intrakraniál.retrosigmoidálne
5a114.j	Res.intrakran.neuroep.tumoru z mozočka,mikroch.s neuronav.	5a11d.6	Resekcia schwanómu n. VI. intrakraniál.retrosigmoidálne
5a114.k	Resek.intrak.neuroep.tumoru z mozočka,mikroch.b.neuronav.	5a11d.7	Resekcia schwanómu n. VII. intrakraniál.retrosigmoidálne
5a114.m	Res.intrak.neuroepit.tumoru z mozočka,neuroendos.neuronav.	5a11d.8	Resekcia schwanómu n. VIII. intrakraniál.retrosigmoidálne
5a114.n	Resek.intrak.neuroe.tum.Boč.k.a IV.moz.k,mikroch.b.neuronav.	5a11d.9	Resekcia schwanómu n. IX. intrakraniál.retrosigmoidálne
5a115.j	Resek.intrakr.neuroepit.tum.elokvent.obl,mikroch.s neuronav.	5a11d.a	Resekcia schwanómu n. X. intrakraniál.retrosigmoidálne
5a115.k	Resek.intrakr.neuroep.tum.elokvent.obl,mikroch.bez neuronav.	5a11d.b	Resekcia schwanómu n. XI. intrakraniál.retrosigmoidálne
5a115.m	Res.intrakr.neuroep.tum.elokvent.obl,neuroesk.s neuronav	5a11d.c	Resekcia schwanómu n. XII. intrakraniál.retrosigmoidálne
5a115.n	Res.intrakr.neuroep.tum.elokvent.obl,neuroesk.b.neuronav	5a11e.3	Resekcia schwanómu n. III. intrakraniál.kombinovane
5a116.j	Res.intrak.neuroepit.TU boč.kom.a IV.moz.k,mikroch.s neuronav	5a11e.4	Resekcia schwanómu n. IV. intrakraniál.kombinovane
5a116.k	Res.intrak.neuroe.tum.boč.kom.a IV.moz.k,mikroch.b.neuronav	5a11e.5	Resekcia schwanómu n. V. intrakraniál.kombinovane
5a116.m	Res.intrak.neuroe.tu.boč.k.a IV.moz.k,neuroendos.s neuronav	5a11e.6	Resekcia schwanómu n. VI. intrakraniál.kombinovane
5a116.n	Res.intrakr.neuroe.tu.boč.k.a IV.moz.k,neuroendos.b.neuronav	5a11e.7	Resekcia schwanómu n. VII. intrakraniál.kombinovane
5a117.j	Resek.tum.z hlb.štrukt.mozgu,mikroch.s neuronav.	5a11e.8	Resekcia schwanómu n. VIII. intrakraniál.kombinovane
5a117.k	Resek.tum.z hlb.štrukt.mozgu,mikrochir.bez neuronav.	5a11e.9	Resekcia schwanómu n. IX. intrakraniál.kombinovane
5a117.m	Resek.tum.z hlb.štrukt.mozgu,neuroendoskop.s neuronav.	5a11e.a	Resekcia schwanómu n. X. intrakraniál.kombinovane
5a117.n	Resek.tum.z hlb.štrukt.mozgu,neuroendoskop.bez neuronav.	5a11e.b	Resekcia schwanómu n. XI. intrakraniál.kombinovane
5a118.j	Resek.intrakran.metastázy,mikrochir.s neuronavigáciou	5a11e.c	Resekcia schwanómu n. XII. intrakraniál.kombinovane
5a118.k	Resek.intrakran.metastázy,mikrochir.bez neuronavig.	5a11f.3	Resekcia schwanómu n. III. intrakraniál.strednou jamou
5a118.m	Resek.intrakran.metastázy,neuroendoskop.s neuronavig.	5a11f.4	Resekcia schwanómu n. IV. intrakraniál.strednou jamou
5a118.n	Resek.intrakraniál.metastázy,neuroendoskop.bez neuronavig.	5a11f.5	Resekcia schwanómu n. V. intrakraniál.strednou jamou
5a119	Resekcia tumorov lebkovej spodiny	5a11f.6	Resekcia schwanómu n. VI. intrakraniál.strednou jamou
5a11a.0	Resek.kontúz.lož.mozgu s kraniotómiou s ICP monitoringom	5a11f.7	Resekcia schwanómu n. VII. intrakraniál.strednou jamou
5a11a.1	Resek.kontúz.lož.mozgu s kraniotómiou bez ICP monitoringu	5a11f.8	Resekcia schwanómu n. VIII. intrakraniál.strednou jamou
5a11b.0	Resek.kontúz.lož.mozgu s kraniektómiou s ICP monitoringom	5a11f.9	Resekcia schwanómu n. IX. intrakraniál.strednou jamou
5a11b.1	Resek.kontúz.lož.mozgu s kraniektómiou bez ICP monitoringu	5a11f.a	Resekcia schwanómu n. X. intrakraniál.strednou jamou
5a11c.3	Resekcia schwanómu n. III. intrakraniálne cez labyrint	5a11f.b	Resekcia schwanómu n. XI. intrakraniál.strednou jamou

5a11f.c	Resekcia schwanómu n. XII. intrakraniál.strednou jamou	5a204.1	Ventrikuloperit.dren.program.shunt,s protis.jed
5a120.0	Evak.subdurál.akút.hematómu s kraniot. ICP monitor.	5a204.2	Ventrikuloperit.dren.,neprogram.sh.b.protis.j.
5a120.1	Evak.subdurál.akút.hematómu s kraniot.bez ICP monitor.	5a204.3	Ventrikuloperit.drenáž,neprog.sh.s protis.j.
5a121.0	Evak.subdurál.akút.hematómu s kraniekt.s ICP monitor.	5a204.4	Ventrikuloatri.dren.,prog.shunt,b.protis.jedn.
5a121.1	Evak.subdurál.akút.hematómu s kraniekt.bez ICP monitor.	5a204.5	Ventrikuloatri.dren.,prog.sh.s protisifon.jedn.
5a122.0	Evak.subdurál.subakút.hematómu s kraniot.s ICP monitor.	5a204.6	Ventrikuloatri.dren.,neprog.sh,b.protis.j.
5a122.1	Evak.subdurál.subakút.hematómu s kraniot.bez ICP monitor.	5a204.7	Ventrikuloatri.dren.,neprog.sh,s protis.j.
5a123.0	Evak.subdurál.subakút.hematómu s kraniekt.s ICP monitor.	5a205.0	Zavedenie V-P shuntu
5a123.1	Evak.subdurál.subakút.hematómu s kraniekt.bez ICP monitor.	5a205.1	Zavedenie V-A shuntu
5a124.0	Evak.subdurál.chron.hematómu s kraniot.s ICP monitor.	5a206	Zavedenie dočasného intraluminálneho shuntu
5a124.1	Evak.subdurál.chron.hematómu s kraniot.bez ICP monitor.	5a207	Stereotakt.implant.hlb.mozg.elektrod a generátora el.impulz.
5a125.0	Evak.subdurál.chron.hematómu s kraniekt.s ICP monitor.	5a208	Implantácia kmeňová
5a125.1	Evak.subdurál.chron.hematómu s kraniekt.bez ICP monitor.	5a209.0	Pripoj.v.test.p. pri kort.mozg.stimul.lieč.chr.nestíš.bol
5a126.2	Evak.epidurál.hemat.s kraniot.bez revízie intradur.priest.	5a209.1	Def.impl.neurostim.zar.d.podkož.p.kort.mozg.stimul.
5a126.3	Evak.epidurál.hemat.s kraniot.s revíziou intradur.priest.	5a20a	Endoskopická ventrikulostómia III.
5a127.2	Evak.epidur.hemat.s kraniekt.bez revízie intradur.priest.	5a20b.0	Implantácia ventrikulárnej komôrky,frontálne
5a127.3	Evak.epidurál.hemat.s kraniekt.s revíziou intradur.priest.	5a20b.1	Implantácia ventrikulárnej komôrky,okcipitálne
5a128.4	Evak.intracerebr.pouraz.hemat.bez hemocefalu,supratent.	5a20b.2	Implantácia ventrikulárnej komôrky,temporálne
5a128.5	Evak.intracerebr.pouraz.hemat.s hemocefalom,supratent.	5a20b.3	Implantácia ventr.komôrky,zaved.Ommayovho rezervoáru
5a128.6	Evak.intracerebr.pouraz.hemat.bez hemocefalu,infratent.	5a20c	Revizna operácia bázy lebky pre líkvoresu
5a128.7	Evak.intracerebr.pouraz.hemat.s hemocefalom, infratent.	5a20d	Ventrikulo-cisternoanastomóza podľa Torkildsena
5a129.0	Evak.subdurál.akút.hematómu návrtom s ICP monitor.	5a20e.0	Primár.extirp.kavernóz.malform. mozgu supratent.s neuronav
5a129.1	Evak.subdurál.akút.hematómu návrtom bez ICP monitor.	5a20e.1	Prim.extirp.kavernóz.malf.mozgu supratent.bez neuronav.
5a12a.0	Evak.subdurál.subakút.hemat. návrtom s ICP monitor.	5a20e.2	Prim.extirpácia kavernóz.malf.mozgu infratent.s neuronavig.
5a12a.1	Evak.subdurál.subakút.hemat.návrtom bez ICP monitor.	5a20e.3	Prim.extirp.kavernóz.malf.mozgu infratent.bez neuronav.
5a12b.0	Evak.subdurál.chron.hematómu návrtom s ICP monitor.	5a20e.4	Prim.extirp.kaver.malf.mozgu v obl.mozg.kmeňa s neuronav.
5a12b.1	Evak.subdurál.chron.hematómu návrtom bez ICP monitor.	5a20e.5	Prim.extirp.kaver.malf.mozgu v obl.mozg.kmeňa bez neuronav.
5a12c.8	Evakuácia subdurálneho hematómu bez drenáže	5a20e.6	Recidivuj.extirp.kaver.malform.mozgu supratent.s neuron.
5a12c.9	Evakuácia subdurálneho hematómu s drenážou	5a20e.7	Recid.extirp.kavern.malform.mozgu supratent.bez neuron.
5a12d.4	Evak.intracerebr.spontán.hemat.bez hemocefalu,supratent.	5a20e.8	Recid.extirp.kavernóz.malform.mozgu infratent.s neuron.
5a12d.5	Evak.intracerebr.spontán.hemat.s hemocefalom,supratent.	5a20e.9	Recid.extirp.kavernóz.malform.mozgu infratent.bez neuron.
5a12d.6	Evak.intracerebr.spontán.hemat.bez hemocefalu,infratent.	5a20e.a	Rec.extirp.kaver.malform.mozgu v obl.mozg.kmeňa s neuron.
5a12d.7	Evak.intracerebr.spontán.hemat.s hemocefalom,infratent.	5a20e.b	Rec.extirp.kaver.malf.mozgu v obl.mozg.kmeňa bez neuron.
5a132.7	Mikrovaskulár.dekompresia n.VII. v zad.jame lebečnej	5a20f.0	Ošetrenie aneurizmy mozgovej tepny s krvác:viac klipov
5a132.8	Mikrovaskulár.dekompresia n.VIII. v zad.jame lebečnej	5a20f.1	Ošetrenie aneurizmy mozg.tepny s krvác:viac klipov
5a132.9	Mikrovaskulár.dekompresia n.IX. v zad.jame lebečnej	5a20f.2	Ošetrenie aneurizmy mozg.tepny bez krvác:1 klip
5a190.0	Extirpácia tumoru kalvy v človej oblasti	5a20f.3	Ošetrenie aneurizmy mozg.tepny bez krvác:viac klipov
5a190.1	Extirpácia tumoru kalvy v okcipitoparietálnej oblasti	5a20g.4	Resek.arterioven.malform.mozgu s krvác.s použ.klipov
5a190.2	Extirpácia tumoru kalvy v subokcipitálnej oblasti	5a20g.5	Resek.arterioven.malform.mozgu s krvác.bez použ.klipov
5a190.3	Extirpácia tumoru kalvy v oblasti orbity	5a20g.6	Resek.arterioven.malform.mozgu bez krvác.bez použ.klipov
5a190.4	Extirpácia tumoru kalvy v pterionálnej oblasti	5a20g.7	Resek.arterioven.malform.mozgu bez krvác.s použ.klipov
5a191	Subfrontálna kraniotómia s resekcíou tumoru rinobázy	5a20h.0	Dekomp.operácia v obl.kraniocer.prech:A.Ch.malf.s duropl.
5a192	Extirpácia iného tumoru zad.jamy retrosigmoid.pristupom	5a20h.1	Dekomp.op.v obl.kraniocer.prech:A.Ch.malf.s duropl.a p.i.
5a193	Extirpácia tumoru infratemporalnej oblasti	5a20h.2	Dekomp.op.v obl.kraniocer.prech:iná ako A.Ch.malf.s duropl.
5a194.e	Operácia encefalokély spodiny lebečnej	5a20h.3	Dekomp.op.v obl.kraniocer.prech:iná ako A.Ch.mf.s dp.l.s p.i.
5a194.f	Operácia encefalokély inej časti ako spodiny	5a20j.0	Intrakr.rekonštr.OP bez použ.biolog.lep.s použ.alotranspl.
5a195	Dekompresívna kraniektómia bez uloženia kosti	5a20j.1	Intrakr.rekonštr.OP bez použ.biolog.lep.s použ.autotranspl.
5a196	Drenáž subdurálnej tekutiny	5a20j.2	Intrakr.rekonštr.OP bez použ.biolog.lep.s použ.umel.implant.
5a197	Externá komorová drenáž	5a20k.0	Intrakr.rekonštr.OP s použ.biolog.lep.s použ.alotranspl.
5a198	Externá lumbálna drenáž	5a20k.1	Intrakr.rekonštr.OP s použ.biolog.lep.s použ.autotranspl.
5a198.1	Trepanopunkcia mozg.cysty/abscesu:supratent.1 ložisko	5a20k.2	Intrakr.rekonštr.OP s použ.biolog.lep.s použ.umel.implant.
5a198.9	Trepanopunkcia mozg.cysty/abscesu:supratent.viac ložísk	5a20m.0	Uzáver tvr.pleny moz./miechy bez biol.lep.s použ.alotranspl.
5a199.1	Trepanopunkcia mozg.cysty/abscesu infratent;jedno lož.	5a20m.1	Uzáver tvr.pleny moz./miechy bez biol.lep.s použ.autotrans.
5a199.9	Trepanopunkcia mozg.cysty/abscesu infratent:viac ložísk	5a20m.2	Uzáver tvr.pleny moz./miechy bez biol.lep.s pou.umel.implant.
5a19c.81	Extirpácia neurinómu n. VIII. cez labyrint	5a20n.0	Uzáver tvrd.pleny moz./miechy s pou.biol.lep.salotranspl.
5a19c.82	Extirpácia neurinómu n. VIII., retrosigmoidálne	5a20n.1	Uzáver tvrd.pleny moz./miechy s biol.lep.s použ.autotranspl.
5a19f.8	Extirpácia neurinómu strednou jamou:n.VIII	5a20n.2	Uzáver tvrd.pleny moz./miechy s pou.biol.lep.s umel.implant.
5a19g	Disekcia vestibulokochleárneho nervu s labyrintektómiou.	5a20o	Chirurgické ošetrenie dury
5a19k.0	Kraniektómia pri kraniostenóze,sagitálny šev	5a20p	Intrakr.endarterektóm.a.vertebr./a.carotis/ich hl.vetiev
5a19k.1	Kraniektómia pri kraniostenóze,koronárny šev	5a20s	Extrakcia ventrikulárnej komôrky
5a19k.2	Kraniektómia pri kraniostenóze,metopický šev	5a20v	Extrakcia líkvorového shuntu
5a19k.3	Kraniektómia pri kraniostenóze,kombinácia viacerých švov	5a210.0	Dekomp.kraniekt.odst.č.kl.leb.k dos.d.dek.m.tk.s ul.k.d.k.b.
5a19m.4	Rekraniotómia pre hematóm	5a210.1	Dekomp.kraniekt.odst.č.kl.leb.k dos.dos.d.m.tk.s ul.k.d.b.
5a19m.5	Rekraniotómia pre infekciu	5a211.2	Elevácia impresív.jednod.zl.lebky s návrt.v obl.kal.bez kranioapl.
5a19m.6	Rekraniotómia pre hydróm	5a211.3	Elev.impr.jednod.zlom.lebky s návrt.v ob.kal.s p.kranioapl.
5a19s	Operácie mozgu pri epilepsii	5a211.4	Elev.impr.jednod.zlom.lebky s návrt.v ob.spod.bez p.kranioapl.
5a19t	Stereotaktická implantácia rádioaktívneho izotopu	5a211.5	Elev.impr.jednod.zlom.lebky s návrt.v ob.spod.s p.kranioapl.
5a202	Extra-intrakraniálna tepenná anastomóza	5a211.6	Elev.impr.jednod.zlom.lebky s návrt.v ob.zad.j.bez p.kranioapl.
5a203	Implantácia antisifyonu	5a211.7	Elev.impr.jednod.zlom.lebky s návrt.v ob.zad.j.s p.kranioapl.
5a204.0	Ventrikulo.perit.drenáž prog.sh.b.protis.jed	5a212.2	Elev.impr.komplik.zlom.lebky v obl.kal.bez p.kranioapl.

5a212.3	Elev.impres.komplik.zlom.lebky v obl.kal.s p.kraniopl.	5a50t.e	Implantácia periférnej neuroprotézy
5a212.4	Elev.impr.komplik.zlom.lebky v obl.spod.bez p.kraniopl.	5b411	Exciz.a res.chor.tk.corp.pineale bez prep.infiltr.sused.tk.
5a212.5	Elev.impr.komplik.zlom.lebky v obl.spod.s p.kraniopl.	5b412	Exciz.a res.chor.tk.corp.pineale s preparáciou sused.tk.
5a212.6	Elev.impr.komplik.zlom.lebky v obl.zad.j.bez p.kraniopl.	5b41x	Excizia a resekcia chor.tk.corpus pineale,iná
5a212.7	Elev.impr.komplik.zlom.lebky v obl.zad.j.s p.kraniopl.	5b421.10	Tymektómia trancervikálne
5a213	Kraniektóm.a rekonštr.lebky pri zložitých diskrániach	5b421.11	Tymektómia torakotomicky
5a214.10	Rekonštr.tvár.skél.bez lebky(od3reg) p.PC[CAD-implantát]	5b421.12	Tymektómia sternotomicky
5a214.11	Rekon.mozg.lebky s orbit,temp.al.fr.sin.(do2reg),PC[CAD-imp]	5b421.13	Tymektómia torakoskopicky
5a214.12	Rekon.mozg.leb.viac.obl.tvár.skél.(od3reg)p.PC[CAD-imp]	5b421.21	Resekcia týmusu prostredníctvom kolárnej mediastinotómie
5a214.20	Rekon.leb.bez tvár.skél.s alopl.m.jednoduchý implantát	5b421.2x	Resekcia týmusu, iná
5a214.21	Rekon.leb.bez tvár.skél.s alopl.m.p.PC[CAD-imp]jedn.defekt	5b421.4	Maximálna miniinvazívna tymektómia [MMIT]
5a214.22	Rek.lebky bez tvár.skél.s alopl.PC[CAD-imp]vél./kompl.def.	5b42x	Iné exicície a resekcie týmusu
5a214.8	Kranioplastika vlastnou kosťou	5b492	Extirpácia cysty týmusu
5a214.9	Kranioplastika kostným cementom	5b49x	Ostatné operácie na týmuse a corpus pineale
5a214.a	Kranioplastika biokeramikou	5b510	Exciz.a res.chor.tkan.hypofýzy intraselárne,parciálne
5a214.b	Kranioplastika titanovou sieťkou	5b511	Exciz.a res.chor.tkan.hypofýzy intraselárne,totálne
5a214.c	Kranioplastika inými materiálmi	5b512.0	Mikrochir.res.adenómu hypofýzy kraniotómiou bez neuronav.
5a215.2	Kraniot.a elev.impres.zlom.lebky v obl.kalvy b.použ.kraniopl.	5b512.1	Mikrochir. res.adenómu hypofýzy kraniotómiou s neuronav.
5a215.3	Kraniot.a elev.impres.zlom.lebky v obl.kalvy s použ.kraniopl.	5b512.2	Endoskop.resekcia adenómu hypofýzy kraniot. bez neuronav.
5a215.4	Kraniot.a elev.impres.zlom.lebky v obl.spod.bez použ.kraniopl	5b512.3	Endoskop.resekcia adenómu hypofýzy kraniot. s neuronav.
5a215.5	Kraniot.a elev.impres.zlom.lebky v obl.spod.s použ.kraniopl.	5b513.0	Mikrochir.res.adenómu hypofýzy transfedoidál.bez neuronav.
5a215.6	Kraniot.a elev.impres.zlom.leb.v obl.zad.jam.b.použ.kraniopl.	5b513.1	Mikrochir.res.adenómu hypofýzy transfedoidál.s neuronav.
5a215.7	Kraniot.a elev.impres.zlom.leb.v obl.zad.jam.s použ.kraniopl	5b513.2	Endoskop.res.adenómu hypofýzy transfedoid.bez neuronav.
5a215.8a	Imp./vým.liek.p.intraventr.inf.p.funkč.OP.leb.moz.m.bl.p.i.s.k.pr	5b513.3	Endoskop.res.adenómu hypofýzy transfedoid.s neuronav.
5a215.8b	Imp./vým.liek.p.intrav.inf.p.funkč.OP.leb.moz.m.bl.p.i.s.p.v.d.p	5b514	Excizia a resekc.chor.tkan.hypofýzy extraselárne
5a215.8x	Imp./vým.liek.p.intrav.infúziu p.funkč.OP.leb.moz.m.bl: iná	5b515	Exciz.a resekc.chor.tk.hypofýz.extrasel.s prep.infiltr.sused.tk.
5a215.90	Impl.neurost.moz.stim.s imp./vým.n.el:1k.p.i.bez d	5b516	Excizia a resekc.chor.tkan.hypofýzy komb.intra-extraselárne
5a215.91	Im.neurost.m.stim.im/v.neurost.el:viack.sys.pl.imp.bez m.dob	5b51x	Iná excizia a resekcia chorého tkaniva hypofýzy
5a215.92	Im.neurost.m.stim.im./vým.neurost.el: viack.sys.pl.imp.dobij.	5c900↔	Orbitotómia transfrontálnym prístupom
5a215.a0	Vým.neurost.moz.stim.s imp./vým.n.el:1k.p.i.bez d.	5c901↔	Orbitotómia transkonjuktivál.pred.prístupom
5a215.a1	Vým.neurost.m.stim.s imp./v.neurost.el:viack.s.pl.imp.bez d.	5c902↔	Orbitotómia transkután.pred.prístupom
5a215.a2	Vým.neurost.m.stim.s imp./v.neurost.el:viack.s.pl.imp.dobij.	5c903↔	Orbitotómia transthmoidál.prístupom
5a30f	Impl.liek.pumpy na intratekál.aplik.liečiva do miech.kanála	5c904↔	Orbitotómia,ostatné
5a30j	Použ.stabilizač.osteosynt.mat.po plast.defektu neurál.rúry	5c90x↔	Orbitotómia bez bližšieho upresnenia
5a310.10	Impl.liek.pump.intra./epidurál.pod.liek:l.pum.s konš.priet.	5c933.0↔	Exenterácia orb.so zach.k.viečka bez z.tk/alopl.m.
5a310.11	Impl.liek.pump.intratek./epidurál.pod.liek:progr.liek.pumpa	5c933.1↔	Exenterácia orbity so z.kože viečka s tranpl.kože
5a310.1x	Impl.liek.pump.intratek./epidurál.podávanie liek:ost.	5c933.2↔	Exenterácia o.so z.k.v s transpl./transpoz.ost.tk.
5a310.4	Revizia.Impl.liek.pumpy na intratek./epidurál.pod.liekov	5c933.3↔	Exenterácia o.so z.k.viečka so zaved.alop.mat.
5a311.00	Impl.1 dočas.stimul.epidurál.elektrody na testovanie	5c933.x↔	Exenterácia orbity so zach.kože viečka,ost.
5a311.01	Impl.viac dočas.stimul.epidurál.elektrod na testovanie	5c934.0↔	Exenter.orb.bez zach.kože vieč.bez zav.tk./aloplast.m.
5a311.02	Impl./vým.1 perkut.epidurál.elekt.na trv.stimul.miechy	5c934.1↔	Exenterácia orbity bez zach.k.v. s transpl.kože
5a311.03	Impl./vým.viac perkut.epidur.elekt. na trv.stimul.miechy	5c934.2↔	Exenter.o.bez zach.k.vieč.s transpl/transpoz.ost.tk.
5a311.04	Impl./vým.1 chir.epidurál.elekt.na trv.stimul.miechy	5c934.3↔	Exenterácia o.bez z.k.v so so zaved.alop.mat.
5a311.05	Impl./vým.viac chir.epidurál.elekt.na trv.stimul.miechy	5c934.x↔	Exenterácia orbity bez zachovania kože viečka, ost.
5a311.06	Imp.multif.elek.do epid./subarachn.pr.perkut.pulz.rádiofr.oš.	5c973↔	Revizia dutiny orbity
5a311.1	Impl./vým.subarachn.elekt.na stimul.pred. koreňov miechy	5c980↔	Rekonštrukcia steny orbity s orbitoplastikou
5a311.40	Impl./v.neurost.epid.st.mie.s impl./v.elek.,1-k.p.i.sy b.d.	5c981↔	Rekonštr.steny orbity s metalic.plaťkami./impl.
5a311.41	Impl./v.neurost.epid.st.mie.s impl./v.elek.,viac-k.p.i.sy b.d.	5c982↔	Rekonštrukcia steny orbity s aloplast.materiálom
5a311.42	Impl./v.neurost.epid.st.mie.s impl./v.elek.,viac-k.p.i.sy.dob.	5c983↔	Rekonšt.steny orbity s lalokmi z galea (aponeurot.)
5a311.50	Vým.neurost.epid.st.mie.bez potr.výmeny elek.,1-k.p.i.sy b.d.	5c984↔	Rekonštrukcia steny orbity s mikrovaskulár.lalokmi
5a311.51	Vým.neurost.epid.st.mie.bez potr.vým.elekt.,viac-k.p.i.sy b.d.	5c98x↔	Rekonštrukcia steny orbity,ostatné
5a311.52	Vým.neurost.epid.st.mie.bez potr.vým. elek.,viac-k.p.i.sy.dob.	5c990.0↔	OP výkon na myelinovej pošve nervu opticus
5a311.6	Impl./vým.neurost.stim.pred.kor.miechy s impl./vým.subara.el.	5c991.0↔	Kostná dekompresia jednej steny orbity
5a311.7	Výmena neurost stim.pred.kor.miechy bez /vým.subarach.el.	5c991.1↔	Kostná dekompresia dvoch stien orbity
5a500	Impl.elektron.stimulátora n.vagus pri lieč.epi.	5c991.2↔	Kostná dekompresia troch stien orbity
5a508	Impl.neurostim.zar.pri dysfunkcii dol.moč.ciest	5c991.x↔	Kostná dekompresia orbity, ostatné
5a50t.00	Impl./v.neurost.PNS s impl./v.el:1-kanál.plne impl.nedobij.	5f307.1	Endoskopická resekcia tumoru klivu
5a50t.01	Impl./v.neurost.PNS s impl./v.el:viac-k.plne impl.nedob.	5f30a.1	Endoskop.duraplastika bez CT/MR navigácie
5a50t.02	Impl./v.neurost.PNS s impl./v.el:viac-k.plne impl.dobij.	5f30a.2	Endoskop.duraplastika rinobázy s CT/MR navigáciou
5a50t.03	Impl./v.neurost.PNS s impl./v.el:vág.nervostim.sy	5g916.2↔	Rekonštrukcia líca mikrovaskulárnym voľným lalokom
5a50t.04	Impl./v.neurost.PNS s impl./v.el:vág.n.-stim.srd.b.um.sn.v PK	5j122.00↔	Klin./atyp.res.plúc.torakot.bez lymfadenekt.s použ.svork.
5a50t.05	Impl./v.neurost.PNS s impl./v.el:vág.n.-stim.srd.s.um.sn.v PK	5j122.01↔	Klin./atyp.res.plúc.torakot.s lymfadenekt. s použ.svork.
5a50t.06	Impl./v.neurost.PNS s impl./v.el:aktivácia baroreceptora	5j123.00↔	Klinovitá resekcia plúc.torakotomicky bez lymfadenekt.
5a50t.10	Vým.neurost.PNS bez vým.el.:1-kanál.plne impl.nedobij.	5j123.01↔	Klinovitá resekcia plúc.torakotomicky s lymfadenekt.
5a50t.11	Vým.neurost.PNS bez vým.el.:viac-kanál.plne impl.nedob.	5j123.20↔	Klin.resekcia plúc.torakosk.bez lymfadenekt.s pou.svork
5a50t.12	Vým.neurost.PNS bez vým.el.:viac-kanál.sy.dobij.	5j123.21↔	Klin.res.plúc.torakosk.s lymfadenekt.s pou.svork.
5a50t.13	Vým.neurost.PNS bez vým.el.:vágový nervostim.sy.	5j124.00↔	Enukleácia pľúcnej lézie,torakotomicky bez lymfadenekt.
5a50t.14	v.neurost.PNS bez v.el.:vág.n.stim.s.srdc.b.v.sním.v PK	5j124.01↔	Enukleácia pľúcnej lézie,torakotomicky s lymfadenekt.
5a50t.15	v.neurost.PNS bez v.el.:vág.n.stim.s.srdc.s.v.sním.v PK	5j124.20↔	Enukleácia pľúcnej lézie,torakoskopicky bez lymfadenekt.
5a50t.16	Vým.neurost.PNS bez vým.el.:sy.aktivácie baroc.	5j124.21↔	Enukleácia pľúcnej lézie,torakoskopicky s lymfadenekt.



5j130.0	Objem redukujúca operácia pľúc,torakotomicky	5j514.1	Endoskopická mediastinálna lymfadenektómia
5j130.1	Objem redukujúca operácia pľúc,bronchoskopicky	5j515.b0	Resekcia tumoru mediastína sternotomicky bez lymfadenek.
5j130.2	Objem redukujúca operácia pľúc,torakoskopicky	5j515.b1	Res.tumoru mediastína sternotomicky s lymfadenektómiou
5j131.00↔	Segment.res.pľúc,torakotom.bez lymfadenekt.bez pou.svork.	5j515.c	Resekcia tumoru mediastína, cervikálny prístup
5j131.01↔	Segment.res.pľúc,torakotom.s lymfadenekt.bez pou.svork.	5j515.d	Resekcia tumoru mediastína mediastinoskopicky
5j131.20↔	Segment.res. pľúc,torakoskop.bez lymfadenkt.bez pou.svork.	5j515.e	Resekcia tumoru mediastína torakoskopicky
5j131.21↔	Segment.res.pľúc,torakoskop.s lymfadenekt.bez pou.svork.	5j515.f	Res.tumoru mediastína torakotomicky/zo sternotómie
5j132.00↔	Segment.res.pľúc,torakot.bez lymfadenkt.s pouz.svork	5j515.x	Resekcia tumoru mediastína,ostatné prístupy
5j132.01↔	Segment.res.pľúc,torakot.s lymfadenkt.s pouz.svork.	5j520.01↔	Resekcia steny hrudníka bez sietky
5j132.20↔	Segment.res.pľúc,torakosk.bez lymfadenekt.s pou.svork.	5j520.02↔	Resekcia steny hrudníka pomocou sietky
5j132.21↔	Segment.res.pľúc,torakosk.,tkt.s lymfadenekt.s pouz.svork.	5j540	Korekcia pectus excavatum s presternál.uloženou pelotou
5j140.00↔	Lobektómia bez bronchopl.,torakot.bez lymfadenkt.bez p.sv.	5j541	Korekcia pectus excavatum s retrosternál.uloženou pelotou
5j140.01↔	Lobektómia bez bronchopl.,torakotom.s lymfadenkt.bez p.sv.	5j542	Korekcia pectus excavatum/pectus carinatum
5j140.20↔	Lobektómia bez bronchopl.,torakosk.bez lymfadenkt.bez p.sv.	5j543	Korekcia pectus carinatum s presternál.uloženou pelotou
5j140.21↔	Lobektómia bez bronchopl.,torakosk.s lymfadenkt.bez p.sv.	5j545	Plastika steny hrudníka
5j141.00↔	Lobektómia bez bronchopl., tkt.bez lymfad. s pouz.sv.	5j546.1	Miniinv.korekcia pectus excavatum(Nuss) torakoskopicky
5j141.01↔	Lobektómia bez bronchopl.,tkt.s lymfadenkt.s pouz.sv.	5j547	Stabilizácia hrudníka po úraze chirurgická
5j141.20↔	Lobektómia bez bronchopl.,tsk.bez lymfaden.s pouz.sv.	5j549	Torakoplastika
5j141.21↔	Lobektómia bez bronchopl.,tsk.s lymfadenkt.s pouz.sv.	5j54a.1	Reoperácia po operácii pectus excavatum pre recidívu
5j142.10↔	Lobektómia s bronchoplastikou,torakotomicky bez lymfadenkt.	5j54a.2	Reoperácia po OP pectus excavatum pre dislokáciu peloty
5j142.11↔	Lobektómia s bronchoplastikou,torakotomicky s lymfadenkt.	5j54a.3	Reoperácia po OP pectus excavatum pre hnis.komplikáciu
5j142.20↔	Lobektómia s bronchopl.,torakoskopicky bez lymfadenkt.	5j54b.2	Reoperácia po operácii pectus carinatum pre dislokáciu peloty
5j142.21↔	Lobektómia s bronchopl.,torakoskopicky s lymfadenkt.	5j54b.3	Reoperácia po OP pectus carinatum pre hnis.komplik.
5j144.00↔	Rozšír.lobektómia,torakotom.bez lymfadenektómie	5j54b.4	Reoperácia po OP pectus carinatum pre hemorag.komplik.
5j144.01↔	Rozšír.lobektómia,torakotom.s lymfadenektómiou	5j550.0	Plikácia relaxácie bránice zrafováním,torakotom.
5j14a.00↔	Bilobektómia bez bronchopl.,torakotomicky bez lymfaden.	5j550.2	Plikácia relaxácie bránice zrafováním,torakoskop.
5j14a.01↔	Bilobektómia bez bronchopl.,torakotomicky s lymfadenkt.	5j553.1	Sutúra bránice,torakotomicky
5j14a.20↔	Bilobektómia bez bronchopl.,torakoskopicky bez lymfaden.	5j553.2	Sutúra bránice,torakoskopicky
5j14a.21↔	Bilobektómia bez bronchopl.,torakoskopicky s lymfadenkt.	5j553.3	Sutúra bránice,laparotomicky
5j14b.00↔	Bilobek.bez bronchopl.,torakot.bez lymfad.s pouz.svork.	5j553.4	Sutúra bránice,laparoskopicky
5j14b.01↔	Bilobek.bez bronchopl.,torakot.s lymfede.s pouz.svork.	5j554.0	Excizia chorého tkaniva na bráni bez uzáv.aloplastick.mat.
5j14b.20↔	Bilobek.bez bronchopl.,torakos.bez lymfad.s pouz.svork.	5j554.1	Excizia chorého tkaniva na bráni s uzáv.aloplastický mat.
5j14b.21↔	Bilobek.bez bronchopl.,torakos.s lymfad.s pouz.svork.	5j555.10	Parciálna plastika bránice bez aloplastického materiálu
5j14c.11↔	Bilobektómia s bronchoplastikou,torakotom.s lymfadenkt.	5j555.11	Parciálna plastika bránice s aloplastickým materiálom
5j14c.20↔	Bilobektómia s bronchopl.,torakotomicky bez lymfaden.	5j555.20	Totálna plastika bránice bez aloplastického materiálu
5j14c.21↔	Bilobektómia s bronchopl.,torakoskopicky s lymfadenkt.	5j555.21	Totálna plastika bránice s aloplastickým materiálom
5j14e.00↔	Rozšírená bilobektómia,torakotom.bez lymfadenekt.	5j560.0	Pleurektómia(abrázia),torakotomicky
5j14e.01↔	Rozšírená bilobektómia,torakotomicky s lymfadenekt.	5j560.2	Pleurektómia(abrázia),torakoskopicky
5j14x↔	Iná lobektómia alebo bilobektómia	5j561.0	Pleurodéza a/alebo dekortikácia pľúc,torakotomicky
5j150.00↔	Pneumonektómia,torakotomicky bez lymfadenektómie	5j561.2	Pleurodéza a/alebo dekortikácia pľúc,torakoskopicky
5j150.01↔	Pneumonektómia,torakotomicky s lymfadenektómiou	5j561.x	Pleurodéza a/alebo dekortikácia pľúc, iná
5j151.00↔	Pneumonektómia,torakoskop.bez lymfede.s pouz.svorkovačov	5j562	Pleurostómia
5j151.01↔	Pneumonektómia,torakoskopicky s lymfede.s pouz.svork.	5j902	Retorakotómia,resternotómia,reoperácia v torakochirurgii
5j152↔	Pneumonektómia bez bronchoplastiky s použitím svorkovača	5k510.2	Náhrada aortál.chlopne xenotransplantátom-bioprotézou
5j153↔	Pneumonektómia bez bronchopl.s ručnou sutúrou priedušky	5k510.3	Náhrada aortál.chlopne xenotransplantátom bez stentov
5j154↔	Rozšírená pneumonektómia	5k510.4	Náhrada aortál.chlopne umelou protézou
5j155↔	Pneumonektómia s resekciiu tracheálnej kariny	5k510.5	Náhrada aortál.chlopne samoexpan.xenotranspl.bez šitia
5j401	Endoskopické zav.stentu do priedušky a veľkých bronchov	5k510.x	Náhrada aortálnej chlopne, ostatné
5j403	Excizia patologickej lézie tracheobronchiálneho stromu:bsk.	5k512.1	Náhrada mitrálnej chlopne,otvorene alotransplantátom
5j406.1	Endoskop.liečba m/b lézií laserom v tracheobronchiál.strome	5k512.2	Náhrada mitrál.chlopne,otvorene xenotranspl.-bioprot.
5j406.2	Esk.Th m/b lézií elektrokaut.a/al.arg.plazmou v tracheobr.s.	5k512.3	Náhrada mitrál.chlop,otvorene xenotransplantátom bez stent.
5j406.3	Esk.Th malíg/beníg.lézií kryoresekciiou v tracheobr.strome	5k512.4	Náhrada mitrál.chlopne,otvorene umelou protézou
5j410.0	Sutúra parenchýmu pľúc,torakotomicky	5k512.x	Náhrada mitrál.chlopne, otvorene ostatné
5j410.2	Sutúra parenchýmu pľúc,torakoskopicky	5k513.1	Náhrada mitrál.chlopne,torakoskop.alotransplantátom
5j411.00	Uz.bronchopleurál.fistuly,torakotomicky bez pouz.svork.	5k513.2	Náhrada mitrál.chlopne,torakoskop.xenotranspl.-bioprot.
5j411.01	Uz.bronchopleurál. fistuly,torakotomicky s pouz.svork.	5k513.3	Náhrada mitrál.chlopne,torakoskop.xenotranspl.bez stentov
5j411.1	Uzáver bronchopleurálnej fistuly,bronchoskopicky	5k513.4	Náhrada mitrál.chlopne,torakoskopicky umelou protézou
5j411.20	Uz.bronchopleurál.fistuly, torakoskopicky bez pou.svork.	5k513.x	Náhrada mitrál.chlopne,torakoskopicky ostatné
5j411.21	Uzáver bronchopleurál.fistuly,torakoskop.s pouz.svork.	5k514.1	Náhrada pulmonálnej chlopne alotransplantátom
5j491	Resekcia emfyzémovej buly/systému búl	5k514.2	Náhrada pulmonál.chlopne xenotransplantát.-bioprot.
5j494	Dekompresia tenzných pľúcnych búl,torakoskopicky	5k514.3	Náhrada pulmonál.chlopne xenotranspl.bez stentov
5j495.0	OP spontánneho pneumotoraxu,torakotomicky	5k514.4	Náhrada pulmonálnej chlopne umelou protézou
5j495.2	OP spontánneho pneumotoraxu,torakoskopicky	5k514.x	Náhrada pulmonálnej chlopne,ostatné
5j496.50	Impl./vým.endobronchiál.ventil.syst.,endosk.1ventil	5k516.1	Náhrada trikuspidál.chlopne alotransplantátom
5j496.51	Impl./vým.endobron.ventil.syst.,endosk.2vent	5k516.2	Náhrada trikuspid.chlopne xenotransplantát.-bioprotéz
5j496.52	Impl./vým.endobron.vent.syst.,endosk.3vent	5k516.3	Náhrada trikuspid.chlopne xenotransplantát.bez stentov
5j496.53	Impl./vým.endobron.vent.syst.,endosk.4vent	5k516.4	Náhrada trikuspidálnej chlopne umelou protézou
5j496.54	Impl./vým.endobr.vent.syst.,endosk.5/viac vent	5k516.x	Náhrada trikuspidálnej chlopne,ostatné
5j501	Torakotómia jednoduchá	5k51x.1	Iná náhrada srdcovej chlopne alotransplantátom
5j514.0	Otvorená chirurgická mediastinálna lymfadenektómia	5k51x.2	Iná náhrada srdcovej chlopne xenotranspl.-bioprot.

5k51x.3	Iná náhrada srdcovej chlopne xenotransplant.bez stent.	5k572.1	OP pri vrod.en.anomál.mitrál.chlop.,náhrada homograftom
5k51x.4	Iná náhrada srdcovej chlopne umelou protézou	5k572.2	OP pri vrod.en.anomál.mitr.chlop.,náhr.bioprot.so stentom
5k51x.x	Iná náhrada srdcovej chlopne,ostatné	5k572.3	OP pri vrod.en.anomál.mitr.chlop.,náhr.bioprot.bez stentu
5k520.0	Vým.xenotransplant.aortál.chlopne umelou protézou	5k572.4	OP pri vrod.en.anomál.mitr.chlop.,náhr.mechan.protézou
5k520.1	Vým.umelej protézy aortál.chlopne xenotransplantátom	5k572.x	OP pri vrod.en.anomáliach mitrálnej chlopne,ostatné
5k520.2	Vým.umelej protézy aortál.chlopne umelou protézou	5k574.0	OP pri vrod.anomál.pulmonál.chl.,valuloplast./anuloplast.
5k520.3	Vým.xenotransplantátu aortál.chlopne xenotransplantátom	5k574.1	OP pri vrod.anomál.pulmonál.chl.,náhrada homograftom
5k520.4	Vým.xenotr./um.prot.aort.ch.chlopň.ciev.protézou,mech.	5k574.2	OP pri vrod.anomál.pulmonál.chl.,náhr.bioprot.so stentom
5k520.5	Vým.xenotr./um.prot.aort.ch.chlopň.ciev.prot.,biol.	5k574.3	OP pri vrod.anomál.pulmonál.chl.,náhr.bioprot.bez stentu
5k520.6	Vým.xenotr./um.prot.aort.ch.samoexpand.xenotranspl.bez šitia	5k574.4	OP pri vrod.anomál.pulmonál.chl.,náhr.mech.protézou
5k520.x	Výmena protézy aortálnej chlopne, ostatné	5k574.5	OP pri vrod.anomál.pulmonál.chl.,náhr.mechan.protézou
5k522.0	Vým.xenotransplantát.mitrálnej chlop.umel.protézou	5k574.x	OP pri vrod.anomáliach pulmonál.chlopne,ostatné
5k522.1	Vým.um.protézy mitrálnej chlop xenotransplantátom	5k576.0	OP pri vrod.anomál.trikusp.chlop., valvulopl/anulopl.
5k522.2	Vým.um.protézy mitrálnej chlop.um.protézou	5k576.1	OP pri vrod.anomál.trikuspid.chl.,náhrada homograftom
5k522.3	Vým.xenotransplant.mitrálnej chlop. xenotransplantátom	5k576.2	OP pri vrod.anomál.trikusp.chlop.,náhr.bioprot.so stentom
5k522.x	Výmena protézy mitrálnej chlopne,ostatné	5k576.3	OP pri vrod.anomál.trikusp.chlop.,náhr.bioprot.bez stentu
5k524.0	Vým.xenotranspl.pulmonálnej chlopne um.protézou	5k576.4	OP pri vrod.anomál.trikusp.chlop.,náhr.mechan.protézou
5k524.1	Vým.um.protézy pulmonál.chl. xenotransplantátom	5k576.x	OP pri vrod.anomáliach trikuspálnej chlopne,ostatné
5k524.2	Vým.umelej protézy pulmonál.chlop. um.protézou	5k578.0	OP pri vrod.anom.trikusp./mitrál.chl.,valvulopl/anulopl.
5k524.3	Vým.xenotranspl.pulmonálnej chlop. xenotransplantátom	5k578.1	OP pri vrod.anom.trikusp./mitrál.chl.,náhr.homograft
5k524.4	Vým.xenotranspl/um.prot.pulm.ch.chlopň.ciev.prot.,mechan.	5k578.2	OP pri vrod.anom.trikusp./mitrál.chl.,náhr.bioprot.stentom
5k524.5	Vým.xenotranspl/um.prot.pulm.ch.chlopň.ciev.prot.,biolog.	5k578.3	OP pri vrod.anom.trikusp./mitrál.chl.,náhr.bioprot.bez stentu
5k524.x	Výmena pulmonálnej chlopne,ostatné	5k578.4	OP pri vrod.anom.trikusp./mitrál.chl.,náhr.mechan.prot.
5k526.0	Vým.xenotransplantátu trikuspidál.chlop. um.protézou	5k578.x	OP pri vrod.anom.AV-chlopne,ostatné
5k526.1	Vým.umel.protézy trikuspidál.chlop. xenotransplantátom	5k57a.0	OP pri vrod.anom.trunku chlopni, valvuloplast/anuloplast.
5k526.2	Vým.umelej protézy trikuspidál.chlop. umelou protézou	5k57a.1	OP pri vrod.anom.trunku chlopni,náhrada homograftom
5k526.3	Vým.xenotranspl.trikuspidál.chlop. xenotransplantátom	5k57a.2	OP pri vrod.anom.trunku chlopni,náhr.bioprot.so stentom
5k526.x	Výmena trikuspidálnej chlopne,ostatné	5k57a.3	OP pri vrod.anom.trunku chlopni,náhr.bioprot.bez stentu
5k530.0	Valvulopl.aort.chl.(okr.valv.pri vrod.anom.chl),otv.chir.	5k57a.4	OP pri vrod.anom.trunku chlopni,náhr.mechan.protézou
5k530.1	Valvulopl.aort.chl.(okr.valv.pri vrod.anom.chl),perkutánne	5k57a.x	OP pri vrod.anomáliach trunku chlopni,ostatné
5k531	Anuloplastika aort.chlop.(okr.valv.pri vrod.anom.chl)	5k580	Totálna korektúra Fallotovej tetralógie
5k532	Mitrálna anuloplastika(okr.valvupl.pri vrod.anom.chl)	5k581.0	Korektúra transpozície veľkých ciev [TGA],arteriál.switch
5k533.0	Mitrálna valvulupl.(okr.valv.pri vrod.anom.chl),otv.chir.	5k581.2	Korektúra transpozície veľkých ciev [TGA],double switch
5k533.1	Mitrálna valvulupl.(okr.valv.pri vrod.anom.chl)perkután.	5k581.x	Korektúra transpozície veľkých ciev [TGA],ostatné
5k534	Anuloplast.pulmon.chlopne(okr.valv.pri vrod.anom.chl)	5k582.0	Totálna korektúra anomálneho pľúcneho venózneho návratu
5k535	Anuloplast.trikuspid.chlopne(okr.valv.pri vrod.anom.chl)	5k582.1	Parciálna korektúra anomálneho pľúcneho venózneho návratu
5k536.0	Valvulopl.trikusp.chl.(okr.valv.pri vrod.anom.chl),otv.chir.	5k583.2	Korektúra transpozície veľkých ciev [TGA], Nikaidoh OP
5k536.1	Valvulopl.trikusp.chl.(okr.valv.pri vrod.anom.chl),perkut.	5k584.0	Korekcia dvojvýtok.pravej komory, Fallot - typ
5k537.0	Valvulopl.pulmonál.chl.(okr.valv.pri vrod.anom.chl)otv.chir.	5k584.1	Korekcia dvojvýtok.pravej komory [DORV], nie Fallot - typ
5k537.1	Valvulopl.pulmonál.chl.(okr.valv.pri vrod.anom.chl),perkut.	5k585	Korekcia dvojvýtokovej ľavej komory
5k53x	Valvuloplastika.(okr.valv.pri vrod.anom.chl),ostatné	5k586	Korekcia truncus arteriosus
5k540.0	Valvulotómia aortálnej chlopne,otvorene chirurgicky	5k587.0	Glenn-OP funkč./morfolog.jednokomor.srdca,unidirekcionál.
5k540.2	Valvulotómia mitrálnej chlopne,otvorene chirurgicky	5k587.1	Glenn-OP funkč./morfolog.jednokomor.srdca,bidirekcionál.
5k540.4	Valvulotómia pulmonálnej chlopne,otvorene chirurgicky	5k587.2	Glenn-OP funkč./morfolog.jednokomor.srdca,bilaterál.
5k540.6	Valvulotómia trikuspidálnej chlopne,otvorene chirurgicky	5k587.3	Fontan-OP funkč./morfolog.jednokom.srdca,intrakardiál.tunel
5k542.0	Zväčšenie už existujúceho defektu septa	5k587.4	Fontan-OP funkč./morfolog.jednokom.srdca,extrakardiál. tunel
5k542.2	Vytvorenie defektu septa[Blalock-Hanlon]	5k587.5	Fontan-OP funkč./morfolog.jednokomorového srdca, iné
5k542.x	Vytvorenie a zväčšenie defektu srdcového septa:iné	5k587.6	Damus-Kay-Stansel-OP funkčne/morfolog.jednokomor.srdca
5k550.0	Rekonštr.vrod.defektu predsieň.septa,čiasoč.uzáver	5k587.7	Norwood-OP funkč./morfolog.jednokomorového srdca
5k550.1	Rekonštr.vrod.defektu predsieň.septa,komplet.uzáver	5k587.8	OP funkč./morfol.jednokomor.srdca,1-1/2 komor.riešenie
5k550.x	Rekonštr.vrod.def.predsieň.septa,bližš.nešpecif.uzáver	5k587.x	OP funkčne/morfolog.jednokomor.srdca,ostatné
5k551.0	Rekonštrukcia vrod.defektu komor.septa,čiasočný uzáver	5k588	Korekcia Cor triatriatum
5k551.1	Rekonštrukcia vrod.defektu komor.septa,kompletný uzáver	5k589	Korekcia syndrómu chýbajúcej pulmonálnej chlopne
5k551.x	Rekonštrukcia vrod.defektu komor.septa,bližš.nešpec.uzáver	5k58x	Iné OP na srdci pri vrod.anomáliách, iná korekcia
5k552.0	Rekonštr.vrod.atrioventrikulárneho defektu čiast.korekciou	5k590.1	Explorácia aortálnej chlopne (s trombektómiou)
5k552.1	Rekonštr.vrod.atrioventrikulár.defektu kompl.korekciou	5k590.2	Subvalvulárna fibrózna resekcia aortálnej chlopne
5k552.x	Rekonštr.vrod.atrioventrik.defektu bližš.nešpec.korekciou	5k590.3	Subvalvulárna muskulárna resekcia aortálnej chlopne
5k559	Rekonštrukcia vrodeneho defektu septa,iná	5k590.4	Supravalvulárna resekcia aortálnej chlopne
5k560	Operácia otvoreného ductus arteriosus (Botalli)	5k590.5	Refixácia protézy aortálnej chlopne
5k568	OP pri vrod.anomáliach kolaterál.ciev.unifikalizácia	5k590.6	Odvápnenie aortálnej chlopne
5k570.0	OP pri vrod.en.anomáliách aortál.chl.,rekonštr.chlopni	5k590.8	Implantácia mechanického aortálneho konduitu
5k570.1	OP pri vrod.en.anomál.aort.chlop.,náhrada alotranspl.	5k590.9	Implantácia biologického aortálneho konduitu
5k570.2	OP pri vrod.anomál.aort.chlop.,náhr.xenotranspl.bioprotézou	5k590.a	Rekonštr.koreňa aorty s reimpl.aort.chl.podľa Davida
5k570.3	OP pri vrod.anom.aort.chlop.,náhr.xenotranspl.-bez stentov	5k590.b0	Remodel.koreňa aorty s implant.ciev.protézy podľa Yacouba
5k570.4	OP pri vrod.anomál.aort.chlop.,náhr.mechan.protézou	5k590.b1	Remod.koreňa aorty s impl.cie.prot.Yacoub s impl.anulopl.prst
5k570.5	OP pri vrod.en.anomál.aort.chlop.,náhrada konduitom	5k590.c	Náhr.aortál.koreňa pulmonál.autograftom (Ross-OP)
5k570.6	OP pri vrod.en.anomál.aort.chlop.,náhr.autograft(Ross)	5k590.x	Iné operácie aortálnej chlopne, ostatné
5k570.7	OP pri vrod.en.anomál.aort.chlop.,plast.výtok.LK(Ross-Konno)	5k592.1	Explorácia mitrálnej chlopne (s trombektómiou)
5k570.x	OP pri vrod.en.anomál.aortálnej chlopne,ostatné	5k592.2	Rekonštr.záver.aparátu mitrál.chlopne a cípov chlopne
5k572.0	OP pri vrod.en.anomál.mitrál.chlop.,rekonštruk.chlopni	5k592.3	Anuloplastika mitrálnej chlopne

5k592.4	Dekalcifikácia mitrálnej chlopne	5k621.3x	Vytv.2-nás.aortokoronár.bajp.miniinvaz.,torakoskopicky ost.
5k592.x	Iné operácie mitrálnej chlopne, ostatné	5k622.20	Vytv.3-nás.aortokor.bajp.miniinv.,torakot.s autológ.v.
5k594.1	Explorácia pulmonálnej chlopne (s trombektómiou)	5k622.21	Vytv.3-nás.aortokor.bajp.miniinv.,torakot.s autológ.a.
5k594.2	Plastika subvalvulárnej stenózy pulmonálnej chlopne	5k622.22	Vytv.3-nás.aortokor.bajp.miniinv.,torakot.heterológ.v./a.
5k594.4	Plastika supralvulárnej stenózy pulmonálnej chlopne	5k622.25	Vytv.3-nás.aortokor.bajp.miniinvaziv.,torakotom.s protézou
5k594.5	Refixácia protézy pulmonálnej chlopne	5k622.2x	Vytv.3-nás.aortokoronár.bajp.miniinvaz.,torakotomicky ost.
5k594.6	Dekalcifikácia pulmonálnej chlopne	5k622.30	Vytv.3-nás.aortokor.bajp.miniinv.,torakosk.s autológ.v.
5k594.8	Implant.mechanického konduitu pulmonál.chlopne	5k622.31	Vytv.3-nás.aortokor.bajp.miniinv.,torakosk.s autológ.a.
5k594.9	Implant.biologického konduitu pulmonál.chlopne	5k622.32	Vytv.3-nás.aortokor.bajp.miniinv.,torakosk.heterológ.v./a.
5k594.x	Iné operácie pulmonálnej chlopne, ostatné	5k622.35	Vytv.3-nás.aortokor.bajp.miniinvaziv.,torakosk.s protézou
5k596.1	Explorácia trikuspidálnej chlopne (s trombektómiou)	5k622.3x	Vytv.3-nás.aortokoronár.bajp.miniinv.,torakoskopicky ost.
5k596.2	Valvuloplastika trikuspidálnej chlopne	5k623.20	Vytv.4-nás.aortokor.bajp.miniinv.,torakot.s autológ.v.
5k596.3	Anuloplastika trikuspidálnej chlopne	5k623.21	Vytv.4-nás.aortokor.bajp.miniinv.,torakot.s autológ.a.
5k596.4	Dekalcifikácia trikuspidálnej chlopne	5k623.22	Vytv.4-nás.aortokor.bajp.miniinv.,torakot.heterológ.v./a.
5k596.x	Iné operácie trikuspidálnej chlopne, ostatné	5k623.25	Vytv.4-nás.aortokor.bajp.miniinvaziv.,torakotom.s protézou
5k59x	Iné operácie srdcových chlopní, ostatné	5k623.2x	Vytv.4-nás.aortokoronár.bajp.miniinvaz.,torakotomicky ost.
5k600	Otvorená endarterektómia bez záplaty	5k623.30	Vytv.4-nás.aortokor.bajp.miniinv.,torakosk.s autológ.v.
5k601	Otvorená endarterektómia s použitím záplaty	5k623.31	Vytv.4-nás.aortokor.bajp.miniinv.,torakosk.s autológ.a.
5k602	Otvor.endarterekt.so zaved.stentu do koronár.artérií	5k623.32	Vytv.4-nás.aortokor.bajp.miniinv.,torakosk.heterológ.v./a.
5k604	Otv.endarterekt.so zavedením stentov do viac.koronár.art	5k623.35	Vytv.4-nás.aortokor.bajp.miniinvaziv.,torakosk.s protézou
5k60x	Iná endarterektómia	5k623.3x	Vytv.4-nás.aortokoronár.bajp.miniinvaz.,torakoskopicky ost.
5k610.0	Vytv.jednoduch.aortokoronár.bajpasu s autológ.vénami	5k624.20	Vytv.5-nás.aortokor.bajp.miniinv.,torakot.s autológ.v.
5k610.1	Vytv.jednoduch.aortokoronár.bajpasu s autológ.artériami	5k624.21	Vytv.5-nás.aortokor.bajp.miniinv.,torakot.s autológ.a.
5k610.2	Vytv.jednoduch.aortokoronár.bajpasu s heterológ.v./a.	5k624.22	Vytv.5-nás.aortokor.bajp.miniinv.,torakot.heterológ.v./a.
5k610.5	Vytvorenie jednoduch.aortokoronárneho bajpasu s protézou	5k624.25	Vytv.5-nás.aortokor.bajp.miniinvaziv.,torakotom.s protézou
5k610.x	Vytvorenie jednoduchého aortokoronárneho bajpasu, ostatné	5k624.2x	Vytv.5-nás.aortokoronár.bajp.miniinvaz.,torakotomicky ost.
5k611.0	Vytv.2-násob.aortokoronár.bajpasu s autológ.vénami	5k624.30	Vytv.5-nás.aortokor.bajp.miniinv.,torakosk.s autológ.v.
5k611.1	Vytv.2-násob.aortokoronár.bajpasu s autológ.artériami	5k624.31	Vytv.5-nás.aortokor.bajp.miniinv.,torakosk.s autológ.a.
5k611.2	Vytv.2-násob.aortokoronár.bajpasu s heterológ.v./a.	5k624.32	Vytv.5-nás.aortokor.bajp.miniinv.,torakosk.heterológ.v./a.
5k611.5	Vytv.2-násob.aortokoronár.bajpasu s protézou	5k624.35	Vytv.5-nás.aortokor.bajp.miniinvaziv.,torakosk.s protézou
5k611.x	Vytv.2-násob.aortokoronár.bajpasu, ostatné	5k624.3x	Vytv.5-nás.aortokoronár.bajp.miniinvaz.,torakoskopicky ost.
5k612.0	Vytv.3-násob.aortokoronár.bajpasu s autológ.vénami	5k62x.0	Vytv.iného aortokoronár.bajpasu miniinv.s autológ.vén.
5k612.1	Vytv.3-násob.aortokoronár.bajpasu s autológnyimi artériami	5k62x.1	Vytv.iného aortokoronár.bajpasu miniinv.s autológ.art.
5k612.2	Vytv.3-násob.aortokoronár.bajpasu s heterológ.v./a.	5k62x.2	Vytv.iného aortokoronár.bajpasu miniinv.s heterológ.v./a.
5k612.5	Vytv.3-násob.aortokoronár.bajpasu s protézou	5k62x.5	Vytv.iného aortokoronár.bajpasu miniinv.s protézou
5k612.x	Vytv.3-násob.aortokoronár.bajpasu, ostatné	5k62x.x	Vytv.iného aortokoronárneho bajpasu miniinv.,iný mat.
5k613.0	Vytv.4-násob.aortokoronár.bajpasu s autológ.vénami	5k630	Patch koronárnych artérií
5k613.1	Vytv.4-násob.aortokoronár.bajpasu s autológ.artériami	5k631	Revízia aortokoronárneho bajpasu
5k613.2	Vytv.4-násob.aortokoronár.bajpasu s heterológ.v./a.	5k632	Reimplantácia aortokoronárneho bajpasu
5k613.5	Vytv.4-násob.aortokoronár.bajpasu s protézou	5k633	Transpozícia koronárnych artérií
5k613.x	Vytv.4-násob.aortokoronár.bajpasu, ostatné	5k634	Revaskulariz.volným transplant. a. mammaria interna [IMA]
5k614.0	Vytv. 5-násob.aortokoronár.bajpasu s autológ.vénami	5k636	Transmyokardiálna laserová revaskularizácia [TMLR]
5k614.1	Vytv. 5-násob.aortokoronár.bajpasu s autológ.artériami	5k643	Rekonšt.koronárneho sínusu na koronárnych cievach
5k614.2	Vytv. 5-násob.aortokoronár.bajpasu s heterológ.v./a.	5k700	Perikardiotómia a kardiotorómia:perikardiálna drenáž
5k614.5	Vytv. 5-násob.aortokoronár.bajpasu s protézou	5k701	Perikardiotómia a kardiotorómia:perikardiotómia
5k614.x	Vytv. 5-násob.aortokoronár.bajpasu, ostatné	5k704	Perikardiotómia a kardiotorómia:epikardiálna incízia
5k615.0	Vytv.6-násob.aortokoronár.bajpasu s autológ.vénami	5k705	Perikardiotómia a kardiotorómia:endokardiálna incízia
5k615.1	Vytv.6-násob.aortokoronár.bajpasu s autológ.artériami	5k706	Perikardiotómia a kardiotorómia:epimyokardiálna incízia
5k615.2	Vytv.6-násob.aortokoronár.bajpasu s heterológ.v./a.	5k720	Otvorená chirurgická perikardektómia, lokálna excízia
5k615.5	Vytv. 6 a viacnásob.aortokoronár.bajpasu s protézou	5k721	Torakoskopická perikardektómia, lokálna excízia
5k615.x	Vytv.6 a viacnásob.aortokoronár.bajpasu, ostatné	5k722	Čiastočná perikardektómia (perikardiálne okno), otv.chir.
5k620.20	Vytv.jedn.aortokor.bajp.miniinv.,torakot. s autológ.v.	5k723	Čiastočná perikardektómia (perikardiálne okno), torakosk.
5k620.21	Vytv.jedn.aortokor.bajp.miniinv.,torakot.s autológ.a.	5k724	Subtotálna perikardektómia
5k620.22	Vytv.jedn.aortokor.bajp.miniinv.,torakot.heterológ.v./a.	5k725	Totálna perikardektómia (dekortikácia)
5k620.25	Vytv.jedn.aortokor.bajp.miniinvaziv.,torakotom.s protézou	5k72x	Perikardektómia:ostatné
5k620.2x	Vytv.jednoduch.aortokoronár.bajp.miniinvaz.,torakot.ost.	5k730	Excízia poškodeného tk.srdca v predsieni
5k620.30	Vytv.jedn.aortokor.bajp.miniinv.,torakoskop.s autológ.v.	5k731	Excízia poškodeného tk.srdca v komore
5k620.31	Vytv.jednoduch.aortokor.bajp.miniinv.,torakosk.s autológ.a.	5k732	Čiastoč.lavokomor.redukčná plastika (Batista) poškod.tk.srdca
5k620.32	Vytv.jedn.aortokor.bajp.miniinv.,torakosk.heterológ.v./a.	5k733	Resekcia aneurizmy poškodeného tkaniva srdca v predsieni
5k620.35	Vytv.jedn.aortokor.bajp.miniinvaziv.,torakosk.s protézou	5k734	Resekcia aneurizmy poškodeného tkaniva srdca v komore
5k620.3x	Vytv.jedn.aortokoronár.bajp.miniinvaz.,torakoskopicky ost.	5k740	Sutúra perikardu (po zranení)
5k621.20	Vytv.2-nás.aortokor.bajp.miniinv.,torakot.s autológ.v.	5k741	Plastická rekonštr.perikardu bez implantátu
5k621.21	Vytv.2-nás.aortokor.bajp.miniinv.,torakot.s autológ.a.	5k742	Plastická rekonštrukcia perikardu s implantátom
5k621.22	Vytv.2-nás.aortokor.bajp.miniinv.,torakot.heterológ.v./a.	5k743	Sutúra myokardu (po zranení)
5k621.25	Vytv.2-nás.aortokor.bajp.miniinvaziv.,torakotom.s protézou	5k744	Plastická rekonštr.myokardu bez implantátu
5k621.2x	Vytv.2-nás.aortokoronár.bajp.miniinvaz.,torakotomicky ost.	5k745	Plastická rekonštr.myokardu s implantátom
5k621.30	Vytv.2-nás.aortokor.bajp.miniinv.,torakosk.s autológ.v.	5k746	Uzáver získaného defektu komorového septa
5k621.31	Vytv.2-nás.aortokor.bajp.miniinv.,torakosk.s autológ.a.	5k762.0	Otv.chir.impl.extrakorporál.univentrikulár.pumpy
5k621.32	Vytv.2-nás.aortokor.bajp.miniinv.,torakosk.heterológ.v./a.	5k762.1	Otv.chir.explantácia extrakorporál.univentrikulár.pumpy
5k621.35	Vytv.2-nás.aortokor.bajp.miniinvaziv.,torakoskop.s protézou	5k762.2	Izol.výmena extrakorporál.univentrikulár.pumpy, nechirurg.

5k763.0	Otv.chir.implantácia extrakorporál.biventrikulár.pumpy	5l134.x↔	Res.aneuryzmy aa.hrudníka bez použ.protetic.mat.,ost.
5k763.1	Otv.chir.explantácia extrakorporál.biventrikulár.pumpy	5l135.0↔	Res.aneuryzmy a.iliaca comm. bez použ.prot.mat.
5k763.2	Izolov.výmena extrakorporál.biventrikulár.pumpy, nechir.	5l135.1↔	Res.aneuryzmy a.iliaca ext. b.použ.prot.mat.
5k764.0	Otv.chir.implant.intrakorporál.univentrikulár.pumpy	5l135.2↔	Res.aneuryzmy a.iliaca int. b.použ.prot.mat.
5k764.1	Otv.chir.explantácia intrakorporál.univentrikulár.pumpy	5l136.0	Res.aneuryzmy truncus coeliacus bez použ.prot.mat.
5k765.0	Otv.chir.implantácia intrakorporál.biventrikulár.pumpy	5l136.1	Res.aneuryzmy a.hepatica bez použ.prot.mat.
5k765.1	Otv.chir.explantácia intrakorporál.biventrikulár.pumpy	5l136.2	Res.aneuryzmy a.gastrica bez použ.prot.mat.
5k766.0	Otv.chir.implantácia umelého srdca(totál.náhr.srdca)	5l136.3	Res.aneuryzmy a.lienalis bez použ.prot.mat.
5k766.1	Otv.chir.explantácia umelého srdca(totál.náhr.srdca)	5l136.4↔	Res.aneuryzmy a.renalis bez použ.prot.mat.
5k767.0	Otv.chir.implant.parakorporál.univentrikulár.pumpy	5l136.5	Res.aneuryzmy a. mesenterica super. bez použ.prot.mat.
5k767.1	Otv.chir.explant.parakorporál.univentrikulár.pumpy	5l136.6	Res.aneuryzmy a. mesenterica inf. bez použ.prot.mat.
5k767.2	Izolov.výmena parakorporál.univentrikulár.pumpy, nechir.	5l136.x↔	Res.aneuryzmy viscerál. artérií bez použ.prot.mat.,ost.
5k768.0	Otv.chir.implant.parakorporál.biventrikulár.pumpy	5l139.a↔	Res.aneuryzmy v. pulmonalis bez použ.protet.mat.
5k768.1	Otv.chir.explant.parakorporál.biventrikulár.pumpy	5l139.d↔	Res.aneuryzmy v. brachiocephalica bez použ.protet.mat.
5k768.2	Izolov.výmena parakorporál.biventrikulár.pumpy, nechir.	5l139.e	Res.aneuryzmy v. cava superior bez použ.protet.mat.
5k76x	Otv.chir.implant. a explant.podpor.systémov srdca, ost.	5l139.f	Res.aneuryzmy v. cava inferior bez použ.protet.mat.
5k772	Impl.kardiostimul.,2-dutin.sy. s 1 kardiostimul.sondou	5l143.01	Res.ascendent.aorty s interpozitom, lineárna protéza
5k773.0	Impl.kardiostim., 2-dut.sys. s 2 kardiost.elektrod.	5l143.02	Res.ascendent.aorty s interpoz., lineár.protéza pri aneur.
5k774	Impl.kardiostim.,biventrikulár.resynchron.systém	5l143.0x	Res.ascendent.aorty s interpozitom, ostatné
5k775.0	Impl.defibr.s 1-dut.stimuláciou bez AV-sekvenč.stimul.	5l143.11	Res.ascend.aorty s interp. s reimpl.koron.aa, lineár.prot.
5k776	Impl.defibrilátora s 2- dutin.stimuláciou	5l143.12	Res.asc.aor.s interp. s reimpl.koron.aa, lin.prot.p.aneur.
5k777	Impl.defibr.s biventrik.resynchron.stimuláciou	5l143.1x	Res.ascend. aorty s interpoz. s reimpl.koronár.aa, ost.
5k785.2	Vým.prístr.bez zm.elekt:kardios.2-dut.sys.	5l143.21	Resekcia torakálnej aorty s interpozitom, lineár. protéza
5k785.3	Vým.prístr.bez zm.elekt:kardios.biven.sys.	5l143.22	Res.torak.aorty s interp.,lineár.protéza pri aneurizme
5k785.4	Vým.prístr.bez zm.elekt:defi.s 1-dut.sys.	5l143.2x	Resekcia torakálnej aorty s interpozitom, ostatné
5k785.5	Vým.prístr.bez zm.elekt:defi.s 2-dut.stimul.	5l143.31	Res.torakoabdom.aorty s interp. lineárna protéza
5k785.6	Vým.prístr.bez zm.elekt:defibril.biventr.stim.	5l143.32	Res.torakoabdom.aorty s interp., lin.protéza pri aneurizme
5k786.2	Vým.prístroja a elektódy:kardist.2-dut.s.	5l143.3x	Resekcia torakoabdom.aorty s interpozitom, ostatné
5k786.3	Vým.prístroja a elektódy:kardist.biventr.resynchr.stim.	5l143.42	Res.abdom.aorty s interpoz.suprarenál.,lin.prot. pri aneur.
5k786.4	Vým.prístroja a elektódy:defib.s 1-dut.stim.	5l143.43	Res.abdominál.aorty s aortobilickým interp.suprarenálne
5k786.5	Vým.prístroja a elektódy:defib.s 2-dut.stim.	5l143.44	Res.abdominál.aorty s aortobifemorál.interp.,bajp.supraren.
5k786.6	Vým.prístroja a elektódy:defib.biventr.resynchr.stim.	5l143.4x	Res.abdomin.aorty s interpoz.suprarenálne,ostatné
5k789.1	Rozšírenie systému, 1-dutin.systém na biventrikulár.	5l143.52	Res.abdomin.aorty s interpoz.infrarenál.,lin.prot.pri aneur.
5k789.3	Rozšírenie systému, 2-dutin.systém na biventrikulárny	5l143.53	Res.abdominál.aorty s aortobil.interpozitom infrarenálne
5k789.5	Zúženie systému, biventrikulár.systém na 2-dutin.	5l143.54	Res.abdomin.aorty s aortobifemor.interpozitom,bajp.infraren.
5k789.6	Rozšírenie systému, zmeny v resynchroniz.syst.	5l143.5x	Res.abdomin.aorty s interpoz.infrarenálne,ostatné
5k789.7	Rozšírenie systému,kardiostim.na defibri.s 1-dutin.stim.	5l143.62	Res.abdom.aorty bez b.u. s interp.,lineár.protéza p.aneur.
5k789.a	Rozšírenie syst.,kardiostim.na defibri. s 2-dutin.stimul.	5l143.6x	Res.abdom.aorty bez bližš.urč. s interp. ostatné
5k789.b	Rozšírenie sy.,kardiostim.na defibri.s biventrik.stim.	5l143.7	Res.ascend.aor.,aort.oblúka/descend.aor.s interpoz.,hybrid
5k789.c	Rozš.syst., defibri.na defibri.s 2-dutin.stimul.	5l143.80	Res.asc.aorty,aort.obl./tor.aor.s interp:hybrid,endov.impl1 st.-pr
5k789.d	Rozš.syst., defibri.na defibri. s bivertik.stimul.	5l143.81	Res.asc.aorty,aort.obl./tor.aor.s interp:hybrid,endov.impl2 st.-pr
5k790	Otvorená masáž srdca	5l143.82	Res.asc.aorty,aort.obl./tor.aor.s interp:hybrid,endov.impl3a vi.st
5k791	Operačná ligatúra uška srdca	5l143.90	Res.torakoabd.aorty s interp:hybrid,endov.impl1 st.-pr.
5k795	Reoperácia na srdci a perikarde	5l143.91	Res.torakoabd.aorty s interp:hybrid,endov.impl2 st.-pr.
5k796	Kardiomyoplastika	5l143.92	Res.torakoabd.aorty s interp:hybrid,endov.impl3 a viac st
5k797	Implant.alebo odstr.vonkaj.podpor.systému srdca	5l143.x	Res.aorty s interpozitom,ostatné
5k798.0	Implant.a výmena syst.moduluj.myokard [CCM]	5l144.0↔	Res.aneur.a.subclavia(okr.aneur.aor.)s intpoz.
5k798.1	Revízia systémov modulujúceho myokard [CCM]	5l144.1↔	Res.aneur.truncus brachioceph.(okr.aneur.aor.)s intpoz.
5l013.0	Embolektómie a trombektómie aorty ascendens	5l144.2↔	Res.aneur.pulmonalis(okr.aneur.aor.)s intpoz.
5l013.1	Embolektómie a trombektómie arcus aortae	5l144.x↔	Res.aneur.aa.hrudníka(okr.aneur.aor.)s intpoz.,ost.
5l013.2	Embolektómie a trombektómie aorty thoracica	5l149.a↔	Res.aneur.v. pulmonalis (okr.aneur.aor.)s interpoz.
5l014.0↔	Embolektómie a trombektómie a. subclavia	5l149.b↔	Res.aneur.v. subclavia(okr.aneur.aor.)s interpoz.
5l014.1↔	Embolekt. a trombekt.truncus brachioceph.	5l149.d↔	Res.aneur.v. brachiocephalica(okr.aneur.aor.)s interpoz.
5l014.2↔	Embolektómie a trombektómie a. pulmonalis	5l149.e	Res.aneur.v. cava superior(okr.aneur.aor.)s interpoz.
5l014.3↔	Embolektómie a trombektómie aa.hrudníka,ciev.protéza	5l149.f	Res.aneur.v. cava inferior(okr.aneur.aor.)s interpoz.
5l014.x↔	Embolektómie a trombektómie artérie hrudníka,ost.	5l153.0	Resekcia pseudoaneuryziem aorty ascendens
5l019.a↔	Embolektómie a trombektómie v. pulmonalis	5l153.1	Resekcia pseudoaneuryziem arcus aortae
5l019.b↔	Embolektómie a trombektómie v. subclavia	5l153.2	Resekcia pseudoaneuryziem aorty thoracica
5l019.d↔	Embolektómie a trombektómie v. brachiocephalica	5l154.0↔	Resekcia pseudoaneuryziem a. subclavia
5l019.e	Embolektómie a trombektómie v. cava superior	5l154.1↔	Resekcia pseudoaneuryziem truncus brachioceph.
5l019.f	Embolektómie a trombektómie v. cava inferior	5l154.2↔	Resekcia pseudoaneuryziem a. pulmonalis
5l124.0↔	Endarterekt.a trombendarterekt. a.subclavia	5l154.x↔	Resekcia pseudoaneuryziem artérií hrudníka, ostatné
5l124.1↔	Endarterekt.a trombendarterekt. truncus brachioceph.	5l159.a↔	Resekcia pseudoaneuryziem v. pulmonalis
5l124.2↔	Endarterekt.a trombendarterekt a.pulmonalis	5l159.b↔	Resekcia pseudoaneuryziem v. subclavia
5l124.3↔	Endarterekt.a trombendarterekt. aa.hrudníka,ciev.protéza	5l159.d↔	Resekcia pseudoaneuryziem v. brachioceph.
5l124.x↔	Endarterekt.a trombendarterekt. aa.hrudníka,ost.	5l163.0	Sutúra aorty ascendens
5l133.0	Res.aneuryzmy aorty ascendens bez použ.prot.mat	5l163.1	Sutúra arcus aortae
5l133.1	Res.aneuryzmy aorty thoracica bez použ.prot.mat.	5l163.2	Sutúra aorty thoracica
5l134.1↔	Res.aneuryzmy truncus brachioceph.bez použ.prot.mat.	5l164.0↔	Sutúra a. subclavia
5l134.2↔	Res.aneuryzmy a.pulmonalis bez použ.prot.mat.	5l164.1↔	Sutúra truncus brachiocephalicus

51164.2↔	Sutúra a. pulmonalis	51413.21	Endov.impl.stentgr.torakoabd.aorty:stg,1 boč.ram.
51164.x↔	Sutúra artérií hrudníka, ostatné	51413.22	Endov.impl.stentgr.torakoabd.aorty:stg,2 boč.ram.
51165.0↔	Sutúra aa. lumbales	51413.23	Endovask.impl.stentgr.torakoabd.aorty:stg,3 boč.ram.
51165.1↔	Sutúra bližšie neurčenej časti a. iliaca	51413.24	Endov.impl.stentg.v.torakoabd.aorty:stg,4 a viac b.r.
51165.2↔	Sutúra a. iliaca communis	51413.31	Endov.impl.stentg.torakoabd.aorty:stg s 1 b.r.a 1 f.v.r.k
51165.3↔	Sutúra a. iliaca externa	51413.32	Endov.impl.stentg.torakoabd.aorty: stg s 3 b.r.a f.v.r.k
51165.4↔	Sutúra a. iliaca interna	51413.33	Endov.impl.stentg.torakoabd.aorty:stg so 4a viac b.r.a f.v.r.k
51165.x↔	Sutúra artérií panvy a trupu, ostatné	51500.3	Vytv.protézy Hunt medzi a. pulmon.a aortou,centrál.
51166.0	Sutúra truncus coeliacus	51500.6	Umiestn.ventrikulo-pulmonár.arteriálneho konduitu
51166.1	Sutúra a. hepatica	51501.0	Vytvor.vnútrobr.žil.spojky:splenoren.ven.shunt
51166.2	Sutúra a. gastrica	51501.1	Vytvor.vnútrobr.žil.spojky:portokavál.ven.shunt
51166.3	Sutúra a. lienalis	51501.2	Vytvor.vnútrobr.žil.spojky:mezokavál.ven.shunt
51166.4↔	Sutúra a. renalis	51501.3	Vyt.vnútr.bruš.žil.spojky:renoportálny ven.shunt
51166.5	Sutúra a. mesenterica superior	51501.4	Vyt.vnútr.bruš.žil.spojky:mezenterik.jump
51166.6	Sutúra a. mesenterica inferior	51501.x	Vytvor.vnútrobr.žil.spoj.(intraabd.venózný shunt):ostatné
51166.x↔	Sutúra viscerálnych artérií, ostatné	51511.3	Bajpas.OP artérie hlavy a krku pom.vény:a.carotis-a.vertebralis
51173.0	Ligatúra aorty ascendens	51521.3↔	Bajpas.OP aa.hlavy,krku p.protézy:karot.-vertebr.bajp.
51173.1	Ligatúra arcus aortae	51536.0	Plastika záplatou[patch plastika]:truncus coeliacus
51173.2	Ligatúra aorty thoracica	51536.1	Plastika záplatou[patch plastika]:a.hepatica
51174.0↔	Ligatúra a. subclavia	51536.2	Plastika záplatou[patch plastika]:a.gastrica
51174.1↔	Ligatúra truncus brachiocephalicus	51536.3	Plastika záplatou[patch plastika]:a.lienalis
51174.2↔	Ligatúra a. pulmonalis	51536.5	Plastika záplatou[patch plastika]:mesenterica superior
51174.x↔	Ligatúra artérií hrudníka, ostatné	51536.6	Plastika záplatou[patch plastika]:mesenterica inferior
51179.a↔	Ligatúra v. pulmonalis	51540.40↔	Transpozícia a. vertebralis extrakraniálnej časti
51179.b↔	Ligatúra v. subclavia	51540.41↔	Transpozícia a. vertebralis do a. carotis comunis
51179.d↔	Ligatúra v. brachiocephalica	51540.42↔	Transpozícia a. vertebralis do a. subclavia
51410.00	Endov.imp.stentg.abd.aorty:aortouniili.stg bez fen.al.boč.ram.	51544.00↔	Transpozícia a. subclavia
51410.01	Endov.imp.stentg.abd.aorty:aortouniiliak.stg s bočným ramenom	51544.1↔	Transpozícia truncus brachiocephalicus
51410.10	Endov.imp.stentg.abd.aorty:aortobilil.bifur.stg.,bez fen.al.boč.r.	51544.2↔	Transpozícia a. pulmonalis
51410.11	Endov.implant.stentg.abd.aorty:aortobi.bifur.stg s 1 fenestr.	51544.x↔	Transpozícia ciev:aa.hrudníka:ostatné
51410.12	Endov.impl.stentg.abd.aorty:aortobi.bifur.stg s 2 fenestr.	51545.0↔	Transpozícia bližšie neurčenej časti a. iliaca
51410.13	Endov.impl.stentg.abd.aorty:aortobi.bifur.stg s 3 fenestr.	51545.1↔	Transpozícia a. iliaca externa
51410.14	Endov.imp.stentg.abd.aorty:aortobi.bifur.stg s 4 a viac fenest.	51545.2↔	Transpozícia a. iliaca interna
51410.21	Endov.imp.stentg.abd.aorty:aortobil.bifur.stg s 1 boč.ram.	51545.x↔	Transpozícia ciev:aa.panvy a trupu:ostatné
51410.22	Endov.imp.stentg.abd.aorty:aortobilil.bifur.stg s 2 boč.r.	51546.0	Transpozícia a. hepatica
51410.23	Endov.impl.stentg.abd.aorty:aortobilil.bifur.stg s 3 boč.r.	51546.1	Transpozícia a. gastrica
51410.24	Endov.imp.stentg.abd.aorty:aortobi.bifur.stg s 4 a viac boč.r.	51546.2	Transpozícia a. lienalis
51410.30	Endov.imp.stentg.abd.aorty:aortál.stg bez fen.al.boč.r.	51546.3↔	Transpozícia a. renalis
51410.31	Endov.impl.stentg.abd.aorty:aortál.stg s 1 fenestr.	51546.4	Transpozícia a. mesenterica superior
51410.32	Endovask.impl.stentg.abd.aorty:aortál.stg s 2 fenestr.	51546.5	Transpozícia a. mesenterica inferior
51410.33	Endov.impl.stentg.abd.aorty:aortál.stg 3 fenestráciami	51546.x↔	Transpozícia viscerálnej artérie, ostatné
51410.34	Endov.imp.stentg.abd.aorty:aortál.stg s 4 a viac fenestr.	51553.0	Iné plast.rekonštrukcie aorty ascendens
51410.41	Endov.imp.stentg.abd.aorty:aortál.stentgraft s 1 boč.r.	51553.1	Iné plast.rekonštrukcie arcus aortye
51410.42	Endov.imp.stentg.abd.aorty:aortál.stentgraft s 2 boč.r.	51553.2	Iné plast.rekonštrukcie aorty thoracica
51410.43	Endov.imp.stentg.abd.aorty:aortál.stentgraft s 3 boč.r.	51554.2↔	Iné plastické rekonštrukcie a. pulmonalis
51410.44	Endov.imp.stentg.abd.aorty:aortál.stg s 4 a viac boč.r.	51570.3	Rev.v.ciev.chir.pre krv.výmena.ciev.graftu
51410.51	Endov.imp.stg.abd.aorty:aortobi.bifur.stg.komb.1 boč.r.a 1 fen.	51570.4	Rev.v.ciev.chir.pre krv.odstr.cievneho.graftu
51410.53	Endov.imp.stg.abd.aorty:aortobi.bifur.stg.komb.3 b.r.a fen.rôz.	51570.7	Rev.v.ciev.chir.pre krv.výmena.kardiálneho.konduitu
51410.54	Endov.imp.stg.abd.aorty:aortobi.bifur.stg.komb.4 a v.b.r.a f.rôz.	51571.3	Rev.v.ciev.chir.pre infekciu:výmena.cievneho.graftu
51410.60	Endov.imp.stentg.abd.aorty:aortál.stg. v kombi.1 b.r.a 1 fen.	51571.4	Rev.v.ciev.chir.pre infekciu:odstránenie.cievneho.graftu
51410.61	Endov.imp.stg.abd.aorty:aortál.stg. v kombi.3 b.r.a fen.rôz.	5m110.1	Podviazanie ductus thoracicus, torakoskop.
51410.62	Endov.imp.stg.abd.aorty:aortál.stg. v komb.4 a v.b.r.a fen.rôz.	5m110.2	Podviazanie ductus thoracicus, torakotom.
51410.x	Endovask.implant.stentgraftu do abdomin.aorty,ost.	5m110.x	Podviazanie ductus thoracicus, iné
51411.0	Endov.impl.stentgr.v iliaca.aa.:iliacký stg bez boč.ram.	5m111	Podviazanie/kanylácia ductus thoracicus
51411.1	Endov.impl.stentgr.v iliaca.aa.:iliacký stg s boč.ram.	5m120.0	Disekcia retroperitoneálnych LU:ipt.
51412.0	Endov.impl.stentgr.torak.aorty:stg bez fenestr./b.ramena	5m120.3	Disekcia retroperitoneálnych LU:isk.
51412.11	Endov.impl.stentgr.torakál.aorty:stentgraft s 1 fen.	5m121	Bloková disekcia inguinálnych LU:ipt.
51412.12	Endov.impl.stentgr.torakál.aorty:stentgraft s 2 fen.	5n010.0	Ezofagomyotómia:laparotomicky
51412.13	Endov.impl.stentgr.torakál.aorty:stg s 3 a viac fen.	5n010.1	Ezofagomyotómia:torakotomicky
51412.21	Endov.impl.stentgr.torakál.aorty:stentgraft s 1 boč.ram.	5n010.2	Ezofagomyotómia:laparoskopicky
51412.22	Endov.impl.stentgr.torakál.aorty:stentgraft s 2 boč.ram.	5n010.3	Ezofagomyotómia:torakoskopicky
51412.23	Endov.impl.stentgr.torakál.aorty:stg s 3 a viac b.r.	5n010.4	Ezofagomyotómia:konverzia laparosc.-laparot.
51412.31	Endov.impl.stentgr.torak.aorty:stg v kombi 1 b.r.a 1 fen.	5n010.5	Ezofagomyotómia:konverzia torakosc.-laparot.
51412.32	Endov.impl.stentgr.torak.aorty:stg v kombi 3 b.r.a fen.rôz.	5n010.x	Ezofagomyotómia:ostatné
51412.33	Endov.impl.stg.torak.aorty:stg v kombi 4a v.b.r.a fen.rôz.	5n011.1	Ezofagomyotómia faryngocervikálna:torakotomicky
51413.0	Endov.impl.stentg. v torakoabd.aorte:stg bez f./b.r.	5n011.x	Ezofagomyotómia faryngocervikálna:ostatné
51413.11	Endov.impl.stentgr.torakoabd.aorty:stg s 1 fen.	5n012.0	Ezofago-gastromyotómia (kardiomyotómia):ipt.
51413.12	Endov.impl.stentgr.torakoabd.aorty:stg s 2 fen.	5n012.1	Ezofago-gastromyotómia (kardiomyotómia):torakotom.
51413.13	Endov.impl.stentgr.torakoabd.aorty:stg s 3 fen.	5n012.2	Ezofago-gastromyotómia (kardiomyotómia):laparos.
51413.14	Endov.impl.stentg.torakoabd.aorty:stg so 4 a viac fen.	5n012.3	Ezofago-gastromyotómia (kardiomyotómia):torakosc.

5n012.4	Ezofago-gastromyotómia (kardiomyotómia):konv.lsk.-lpt.	5n05a.x	Tot.abdcerv.ezfgkt.s ob.kont.ost.
5n012.5	Ezofago-gastromyotómia (kardiomyotómia):konv.torakosk.-lpt.	5n05b.10	T.thrkabdm.ezfgkt.s obn.k.b.LNE,G.p.u."a s intrat.an.,o.ch.sv
5n012.x	Ezofago-gastromyotómia (kardiomyotómia):ostatné	5n05b.11	T.thrkabdm.ezfgkt.s obn.k.b.LNE,G.p.u."a intrat.an.,hyb.sv
5n01x.0	Iná incízia pažeráka:laparotomicky	5n05b.12	T.miniinv.torakabdm.ezfgkt.s obn.k.b.LNE,G.p.u."a intrat.an.s.
5n01x.1	Iná incízia pažeráka:torakotomicky	5n05b.20	T.thrkabdm.ezfgkt.s obn.k.b.LNE,G.p.u."s cervik.an.,ot.ch.,sv.
5n01x.2	Iná incízia pažeráka:laparoskopicky	5n05b.21	T.thrkabdm.ezfgkt.s obn.k.b.LNE,G.p.u."s cervik.an., h.svor.
5n01x.3	Iná incízia pažeráka:torakoskopicky	5n05b.22	T.miniinv.torakabdm.ezfgkt.s obn.k.b.LNE,G.p.u."cervik.an.svor.
5n01x.4	Iná incízia pažeráka:konv.lsk.-lpt.	5n05b.3	Tot.thrkabdm.ezfgkt.s obn.k.b.LNE:s volf.interpoz.ten.č.
5n01x.5	Iná incízia pažeráka:konv.torakosk.-lpt.	5n05b.4	Tot.thrkabdm.ezfgkt.s obn.k.bez LNE:s interpozíciou hr.č.
5n020.1	Rek.pas.paž.ako s.v.v re.pr.(pr.med.);„Gastr.p.up" s int.an.	5n05b.x	Tot.thrkabdm.ezfgkt.s ob.k.b.LNE:ost.
5n020.2	Rek.pas.paž.ako s.v.v re.pr.(pr.med.);„Gastr.p.up" a ce.an.	5n05c.10	T.thrkabdm.ezfgkt.s obn.k.s LNE,G.p.up" s intrat.an.,ot.ch.sv.
5n020.3	Rek.pas.paž.ako s.vyk.:v re.pr.(pr.med.):v.interpoz.ten.čr.	5n05c.11	T.thrkabdm.ezfgkt.s obn.k.s LNE,G.p.up" s intrat.an.,h.sv.
5n020.4	Rek.pas.paž.ako s.v.v re.pr.(pr.med.):s interpoz.hrub.čr.	5n05c.12	T.miniinv.torakabdm.ezfgkt.s obn.k.s LNE,G.p.up" intrat.an.sv.
5n020.x	Rekonštr.pasáže pažer.ako sam.vyk.:v re.pr.(pr.med.):ost.	5n05c.20	T.thrkabdm.ezfgkt.s obn.k.s LNE,G.p.up" s cervik.an.,ot.ch.sv.
5n021.1	Rek.pas.paž.ako s.v.v pôv.l.paž.(za.med.);„Gastr.p.up" s in.a.	5n05c.21	T.thrkabdm.ezfgkt.s obn.k.s LNE,G.p.up" s cervik.an.,h.sv.
5n021.2	Rek.pas.paž.ako s.v.v pôv.l.paž.(za.med.);„Gastr.p.up" s ce.a.	5n05c.22	T.miniinv.torakabdm.ezfgkt.s obn.k.s LNE,G.p.up" c.an.sv.
5n021.3	Rek.pas.paž.ako s.v.v pôv.l.paž.(za.med.):voln.inter.ten.čr.	5n05c.3	Tot.thrkabdm.ezfgkt.s obn.k.s LNE:s volf.interpoz.ten.č.
5n021.4	Rek.pas.paž.ako s.v.v pôv.l.paž.(za.med.):s interpoz.hrub.čr.	5n05c.4	Tot.thrkabdm.ezfgkt.s obn.k.s LNE:s interpoz.hr.č.
5n021.x	Rek.pas.pažer.ako s.vyk.:v pôv.l.ložku paž.(zad.med.):ost.	5n05c.x	Tot.thrkabdm.ezfgkt.s obn.k.s LNE:ost.
5n022.0	Ezofagostómia ako samost.v.cervikálna (slinná fistula)	5n05x.3	Iná tot.ezofagektómia s obn.k.s LNE:s volnou interpoz.ten.č.
5n022.x	Ezofagostómia ako samostatný výkon:ostatné	5n05x.4	Iná tot.ezofagektómia s obn.k.s LNE:s interpoz.hr.č.
5n029.1	I.rekňšt.pas.pažer.,sam.v.Gastr.pull up s intratorak.anast.	5n05x.5	Salavge ezofagektómia
5n029.2	I.rekonštr.pas.pažer.,sam.v.Gastr.pull up s cervik.anast.	5n05x.x	Iná totálna ezofagektómia s obn.k.s LNE:s volnou kont.ost.
5n029.3	I.rekonštr.pas.pažer.ako samost.vyk.:s volnou interpoz.ten.č.	5n060.1	Subt.ezfgkt.torakofrenolaparotom. s náhradou žal.
5n029.4	Iná rekon.pasáže pažer.ako samost.v.s interpozíciou hr.č.	5n060.2	Subt.ezfgkt.torakofrenolaparot.,volnou interpoz.ten.č.
5n029.x	Iná rekonštr.pasáže pažeráka ako samost.v:ostatné	5n060.3	Subt.ezfgkt.torakofrenolaparot.,s interp.hr.čreva
5n02a	Rkšt.pas.p.atr.pažer.a oš.1 vr.ezfgtrach.fis.s ez-ez.anst.b.u.f	5n060.x	Subtotálna ezofagektómia torakofrenolaparotomicky, ost.
5n02b	Rkšt.pas.p.atr.paž.a oš.1 vr.ezfgtrach.fis.s ez-ez.anst.s.u.f	5n092	Opich ezofageálnych varixov
5n02c	Rkňš.pas.p.atr.paž.a oš.1 vr.ezfgtrach.fis.s interpoz.b.u.f.	5n094.0	Primárna sutúra na pažeráku:laparotomicky
5n02d	Rkšt.p.a.p.atr.paž.a oš.1 vr.ezfgtrach.fis.s:interpoz.s.u.f.	5n094.6	Primárna sutúra na pažeráku:endoskopicky
5n02e	Rkšt.pas.p.atr.paž.a oš.1 vr.ezfgtrach.fis.s:trnsmdst.n.b.u.f	5n09j.00	Otv.chir.zav/vým.samoexp.protézy do paž.:1bez antirefl.vent
5n02f	Rkšt.pas.p.atr.paž.a oš.1 vr.ezfgtrach.fis.s:trnsmdst.n.u.f.	5n09j.01	Otv.chir.zav/vým.samoexp.pr.do pažer.:2bez antirefl.vent
5n02g	Rkšt.pasáže p.atr.paž.a oš.1 vr.ezfgtrach.fis.s:elong.ez.	5n09j.03	Otv.chir.zav/vým.samoexp.pr.do pažer.:>3bez antirefl.ven
5n02h	Rkňš.pas.p.atr.paž.a oš.1 vr.ezfgtrach.fis.s:podv.1 H-f.	5n09k.02	Otv.chir.zav/vým.samexp.prot. do pažer.:1pr.s antireflu.ven.
5n02x	Rkňš.pas.pažer.atr.čreva paž.a oš.1 vr.ezfgtrach.fis.s:iná	5n09k.04	Otv.chir.zav/vým.samexp.prot. do pažer.:1pr.s antireflu.v.2bez
5n030	Lok.excízia chor.tk.pažeráka:otvor.chir.	5n09k.05	Otv.chi.zav/vým.samexp.prot. do pažer.:>=3,1s antireflux
5n031	Lokálna excízia chor.tk.pažeráka:torakoskopicky	5n09l.0	Otv.chir.zav./výmena neexpandovateľnej protézy do pažer.
5n033.0	Lok.otv.chir.deštr.ch.tk.pažer:elektrokoagulácia	5n10a	Trunkulárna vagotómia
5n033.1	Lok.otv.chir.deštr.ch.tk.pažer:laser.koagulácia	5n10b.0	Selektívna gastrická vagotómia bez pyloroplastiky
5n033.2	Lok.otv.chir.deštr.ch.tk.pažer:termokoagulácia	5n10b.1	Selektívna gastrická vagotómia s pyloroplastikou
5n033.3	Lok.otv.chir.deštr.ch.tk.pažer:kryokoagulácia	5n10c.0	Selektívna proximálna vagotómia bez pyloroplastiky
5n033.4	Lok.otv.chir.deštr.ch.tk.pažer:fotodynamická liečb.	5n10c.1	Selektívna proximálna vagotómia s pyloroplastikou
5n033.x	Lok.otv.chir.deštrukcia ch.tk.pažer:ost.	5n10d	Vagotómia žalúdočného pahýľa
5n034.0	Lok.torakosk.deštr.chor.tk.pažer:elektrokoagulácia	5n10e	Vagotómia laparoskopicky
5n034.1	Lok.torakosk.deštr.chor.tk.pažer:laser.koagulácia	5n10x	Iná vagotómia
5n034.2	Lok.torakosk.deštr.chor.tk.pažer:termokoagulácia	5n110	Lok.otvorená excízia ch.zm.žalúdočného tk.
5n034.3	Lok.torakosk.deštr.chor.tk.pažer:kryokoagulácia	5n111	Lok.laparoskop.excízia ch.zm.žalúdočného tk.
5n034.4	Lok.torakosk.deštr.chor.tk.pažer:fotodynamická liečba	5n113.0	Lok.otv.chir.deštr.ch.zm.žalúd.tk:elektrokoagulácia
5n034.x	Lok.torakosk.deštrukcia chor.tk.pažer:ostatné	5n113.1	Lok.otv.chir.deštr.ch.zm.žalúd.tk:laser.koagulácia
5n040	Parc.cervikálna ezofagektómia bez obnovenia kont.	5n113.2	Lok.otv.chir.deštr.ch.zm.žalúd.tk:termokoagulácia
5n041	Parc.torakálna ezofagektómia bez obnovenia kont.	5n113.3	Lok.otv.chir.deštr.ch.zm.žalúd.tk:kryokoagulácia
5n042	Parc.torakoabd.ezofagektómia bez obnovenia kont.	5n113.4	Lok.otv.chir.deštr.ch.zm.žalúd.tk:fotodynamická liečba
5n043	Parc.abdominálna ezofagektómia bez obnovenia kont.	5n113.x	Lok.otv.chir.deštrukcia ch.zm.žalúd.tk:iný sp.
5n049	Iná parc.ezofagektómia bez obnovenia kont.	5n114.0	Lok.laparoskop.deštr.ch.zm.žalúd.tk:elektrokoagulácia
5n04a	Parc.torakálna ezofagektómia s obnovením kont.	5n114.1	Lok.laparoskop.deštr.ch.zm.žalúd.tk:laser.koagulácia
5n04b	Parc.torakoabdominálna ezofagektómia s obnovením kont.	5n114.2	Lok.laparoskop.deštr.ch.zm.žalúd.tk:termokoagulácia
5n04c	Parc.abdominálna ezofagektómia s obnovením kont.	5n114.3	Lok.laparoskop.deštr.ch.zm.žalúd.tk:kryokoagulácia
5n04x	Iná parc.ezofagektómia s obnovením kontinuity	5n114.4	Lok.laparoskop.deštr.ch.zm.žalúd.tk:fotodynam.liečba
5n054.1	Tot.abdmncrv.ezfgkt.bez obn.kont.,tupá disek.(transmed)	5n114.x	Lok.laparoskop.deštr.ch.zm.žalúdočného tk.:ost.
5n054.2	Tot.abdmncrv.ezfgkt.bez obn.kont. bez lymfadenektómie	5n120	Atypická parc.res.žalúdka:segmentárna resekcia
5n054.3	Tot.abdmncrv.ezfgkt.bez obn.kont. s lymfadenektómiou	5n121	Atypická parc.res.žalúdka:resek.kard.s vyťah.zvyš.žal.
5n054.x	Iná totálna ezofagektómia bez obnovenia kontinuity	5n122	Atypická parc.res.žalúdka:antrektómia
5n05a.10	T.abdmncrv.ezfgkt.s obn.kon.,G.p.u."s intrat.an.,ot.ch.so sv.	5n123.0	Biliopankr.div.(Scopinaro):laparotom.
5n05a.11	T.abdmncrv.ezfgkt.s obn.kon.,G.p.u."s intrat.an.,hybrid so sv.	5n123.2	Biliopankr.diverzia (Scopinaro):lsk.
5n05a.12	T.miniinv.abdmncrv.ezfgkt.s obn.k.,G.p.u."s intrat.an.so svor.	5n123.4	Biliopankr.div.(Scopinaro):konverzia lsk-lpt.
5n05a.20	"T.abdmncrv.ezfgkt.s ob.kon.""G.p.up" a s cervik.anas.,ot.ch.,s."	5n124.0	Biliopankreat.diverzia s duodenál.switchom:lpt.
5n05a.21	"T.abdmncrv.ezfgkt.s ob.kon.""G.p.up" a s cervik.anas.,hy.s."	5n124.2	Biliopankreat.diverzia s duodenál.switchom:lsk.
5n05a.22	"T.miniinv.abdmncrv.ezfgkt.s ob.k.""G.p.up" a s cervik.anas.,s."	5n124.4	Biliopankreat.diverzia s duod.switch:konverzia lsk.-lpt.
5n05a.3	Tot.abdmncrv.ezfgkt.s ob.kon:s volf.interpoz.ten.č.	5n125.0	Vytv.žal.s-pripr.vyk.pre biliopankr.diver.s dd.sw(l.fáza):lpt.
5n05a.4	Tot.abdcerv.ezfgkt.s ob.kon:s interpoz.hr.č.	5n125.2	Vytv.žal.s-pripr.vyk.pre biliopankr.diver.s dd.sw(l.fáza):lsk.

5n125.4	Vyt.žal.s-priv.p.pre biliop.diver.s dd.sw(l.fáza):konver.lsk.-lpt.	5n15x	Rozš.subt.res.žalúdka so syst.odstr.LU:ostatné
5n126.0	Duod.sw.s tv.1 spol.kan.ten.čr. po v.1žal.s:lpt.	5n160.0	Rozš.GE(s res.sused.org.)s ezfgjinst.anlg.Bll bez tv.rzv:bez LNE
5n126.2	Duod.sw.s tv.1 spol.kan.ten.čr. po v.1ž.sondy:lsk.	5n160.2	Rozš.GE(s res.s.org.)s ezfgjinst.anlg.Bll bez tv.rzv:so syst.LNE
5n126.4	Duod.sw.s tv.1 spol.kan.ten.čr. po v.1ž.s:konv.lsk.-lpt.	5n161.0	Rozš.GE(s res.sused.org.)s ezfgjinst.anlg.Bll stv.rzv:bez LNE
5n129	Iná atypická parciálna resekcia žalúdka	5n161.2	Rozš.GE(s res.s.org.)s ezfgjinst.anlg.Bll s tv.rzv:so syst.LNE
5n12a	Revizia po.res.žal:násl.rev.po Billroth-I res.	5n162.0	Rozš.GE(s res.sused.o.)s ezfgjinst.Roux-Y bez tv.rzv:bez LNE
5n12b	Rev.po.res.žal:zm.Billroth-I-res.na Billroth-II rekonšt.	5n162.2	Rozš.GE(s res.s.org.)s ezfgjinst.Roux-Y bez tv.rzv:so syst.LNE
5n12c	Rev.po.res.žal:zm.Billroth-I-res.na Roux-Y anast.	5n163.0	Rozš.GE(s res.sused.o.)s ezfgjinst.Roux-Y s tv.rzv:bez LNE
5n12d	Revizia po.res.žal:násl.res.po Billroth-II res.	5n163.2	Rozš.GE(s res.s.org.)s ezfgjinst.Roux-Y s tv.rzv:so syst.LNE
5n12e	Rev.po.res.žal:zm.Billroth-II res.na Billroth-I rekonš.	5n164.0	Rozš.GE(s res.sused.o.)s ezfgjinst.interp.t.č.bez tv.rzv:bez LNE
5n12f	Rev.po.res.žal:zm.Billroth-II res.na Roux-Y anas.	5n164.2	Rozš.GE(s res.s.org.)s ezfgjinst.interp.t.č.bez tv.rzv:so syst.LNE
5n12g	Rev.po.res.žal:premena s interpozíciou ten.č.	5n165.0	Rozš.GE(s res.sused.o.)s ezfgjinst.interp.t.č.s tv.rzv:bez LNE
5n12h	Rev.po.res.žal:revizia interponátu ten.č/Roux-Y anas.	5n165.2	Rozš.GE(s res.s.org.)s ezfgjinst.interp.t.č.s tv.rzv:so syst.LNE
5n12x	Ostatná revizia po resekcii žalúdka	5n166.2	Rozš.GE:ektómia zbytk.časti žalúdka so syst.LNE
5n130	Parc.2/3 resekcia žalúdka:s gastroduodenostómioiu [B I]	5n16x	Rozš.GE (s res.iného sus.org.)so systematickou LNE:ost.
5n131	Parc.2/3 resekcia žalúdka:s gastrojejunostómou [B II]	5n16x.0	Rozš.GE (s res.iného sus.org.) bez lymfadenektómie:ost.
5n132	Parc.2/3 resekcia žalúdka:s gastrojejunostómioiu cez Roux-Y	5n170.0	Gastroduodenostómia:laparotomicky
5n139	Parciálna 2/3 resekcia žalúdka:ostatné	5n170.2	Gastroduodenostómia:laparoskopicky
5n13a.0	Subt.res.ž(4/5):s gastrjejnost.analg.Bll:bez LNE	5n170.4	Gastroduodenostómia:konv.laparosk.-laparot.
5n13a.1	Subt.res.ž(4/5):s gstrjinst.anlg.Bll:so syst.časť.odstr.LU	5n171.0	Predná gastroenterostómia:laparotomicky
5n13a.2	Subt.res.žal(4/5)s gastrjejnst.anlg.Bll:s lymfaden.	5n171.2	Predná gastroenterostómia:laparoskopicky
5n13b.0	Subt.res.žal(4/5):s gastrojejnst.Roux-Y-anst:bez LNE	5n171.4	Predná gastroenterostómia:konv.laparosk.-laparot.
5n13b.1	Subt.res.ž(4/5):s gstrjijnost.Roux-Y-anast:so syst.č.ods.LU	5n172.0	Zadná gastroenterostómia:laparotomicky
5n13b.2	Subt.rs.žal(4/5):s gastrojejnst.Roux-Y-anst:s LNE	5n172.2	Zadná gastroenterostómia:laparoskopicky
5n13c.0	Subtot.res.žalúdka (4/5)s interpozíciou ten.č: bez LNE	5n172.4	Zadná gastroenterostómia:konv.laparosk.-laparot.
5n13c.1	Subt.rs.žal(4/5)s interpoz.ten.č: so syst.časť.odstr.LU	5n173.0	Revizia gastroenterostómie bez res.žalúdka:laparot.
5n13c.2	Subtot.res.žalúdka (4/5)s interpozíciou ten.č: s LNE	5n173.2	Revizia gastroenterostómie bez res.žalúdka:laparos.
5n13x.0	Iné subtot.res.žalúdka (4/5) bez lymfadenektómie	5n173.4	Revizia gastroenterostómie bez res.žalúdka:zm.lsk.-lpt.
5n13x.1	Iné subt.res.žal(4/5) so syst.časť.odstr.LU	5n174.0	GEA b.res.ž:zoš.stpl/trnss.,gastrojejnst.,Roux-Y:lpt.
5n13x.2	Iné subtot.res.žalúdka (4/5) s lymfadenektómioiu	5n174.2	GEA b.res.žal:zoš.stpl/trnss.gastrojejnst.,Roux-Y:lsk.
5n140.0	Tot.GE s ezfgjijnost.analg.Bll bez tv.rezerv:bez LNE	5n174.4	GEA b.res.žal:zoš.stpl/trnss.gastrojejnst.Roux-Y:zm.lsk.-lpt.
5n140.1	Tot.GE s ezfgjijnost.analg.Bll bez tv.rzv:s sys.č.ods.LU	5n175.0	GEA b.res.ž.:zoš.stapl./trnss.s gastrojejnst.analg.Bll:lpt
5n140.2	Tot.GE s ezfgjijnost.analg.Bll bez tvorby rvz:s LNE	5n175.2	GEA b.res.žal:zoš.stapl./trnss.s gastrojejnst.anlg.Bll:lsk.
5n141.0	Tot.GE s ezfgjijnost.analg.Bll s tv.rzv.:bez LNE	5n175.4	GEA b.rs.ž:zoš.stapl./trnss.s gastrojejnst.anlg.Bll:zm.lsk-lpt.
5n141.1	Tot.GE s ezfgjijnost.analg.Bll s tv.rzv:s sys.č.ods.LU	5n17x.0	Iná GEA bez res.žalúdka:laparot.
5n141.2	Tot.GE s ezfgjijnost.analg.Bll s tv.rzv:s LNE	5n17x.2	Iná GEA bez res.žalúdka:laparosk.
5n142.0	Tot.GE s ezfgjijnost.Roux-Y anast bez tv.rezerv.:bez LNE	5n17x.4	Iná GEA bez res.žalúdka:konv.lsk.-lpt.
5n142.1	Tot.GE s ezfgjijnost.Roux-Y anast bez tv.rzv:s sys.č.ods.LU	5n180.0	Sutúra žalúdka po poranení:otv.chirur.abdom.
5n142.2	Tot.GE s ezfgjijnost.Roux-Y anast bez tv.rzv:s LNE	5n180.1	Sutúra žalúdka po poranení:otv.chirur.torakál.
5n143.0	Tot.GE s ezfgjijnost.Roux-Y anast s tv.rzv:bez LNE	5n180.2	Sutúra žalúdka po poranení:laparoskopicky
5n143.1	Tot.GE s ezfgjijnost.Roux-Y anast s tv.rzv:s sys.č.ods.LU	5n180.4	Sutúra žalúdka po poranení:konverz.laparosk-laparot.
5n143.2	Tot.GE s ezfgjijnost.Roux-Y anast s tv.rzv:s LNE	5n180.x	Sutúra žalúdka po poranení:ostatné
5n144.0	Tot.GE s interpoz.tenk.čr.bez tv.rzv:bez LNE	5n182.0	Gastropexia:otv.chir.abdomin.
5n144.1	Tot.GE s interpozíciou tenk.č.bez tv.rzv:s sys.č.ods.LU	5n182.1	Gastropexia:otv.ch.torakálne
5n144.2	Tot.GE s interpoz.tenk.čreva bez tv.rzv:s LNE	5n182.2	Gastropexia:laparoskopicky
5n145.0	Tot.GE s interpoz.tenk.čr.s tv.rzv:bez LNE	5n182.4	Gastropexia:konverzia lsk.-lpt.
5n145.1	Tot.GE s interpozíciou tenk.č.s tv.rzv:s sys.č.ods.LU	5n182.x	Gastropexia:ostatné
5n145.2	Tot.GE s interpoz.tenk.čreva s tv.rzv:s LNE	5n183.0	Kardioplastika žal(napr.Belsey):otv.chir.abd.
5n146.0	Tot.GE, ektómia zvyškového (reziduálneho) žalúdka:bez LNE	5n183.1	Kardioplastika žal(napr.Belsey):otv.ch.torakálne
5n146.1	Tot.GE, ekt.zvyš.žal.:system.časť.odstr.LU	5n183.2	Kardioplastika žal(napr.Belsey):lsk.
5n146.2	Tot.GE,ektómia zvyškového (reziduálneho) žalúdka:s LNE	5n183.4	Kardioplastika žal(napr.Belsey):konv.lsk.-lpt.
5n14a.0	Tot.GE so subt.res.pažer.s interpozíciou ten.č:bez LNE	5n183.x	Kardioplastika žal(napr.Belsey):ost.
5n14a.1	Tot.GE so sbt.rs.pažer.s interpoz.ten.č:syst.časť.odstr.LU	5n184.0	Fundoplikácia žalúdka:otv.chir.abdomin.
5n14a.2	Tot.GE so subt.res.pažer.s interpozíciou ten.č:s LNE	5n184.1	Fundoplikácia žalúdka:otv.ch.torakálne
5n14b.0	Tot.GE so subt.res.pažeráka s interpozíciou hr.č:bez LNE	5n184.2	Fundoplikácia žalúdka:laparoskopicky
5n14b.1	Tot.GE so sbt.rs.pažer.s interpoz.hr.č:syst.časť.odstr.LU	5n184.4	Fundoplikácia žalúdka:konv.lsk.-lpt.
5n14b.2	Tot.GE so subt.res.pažer. s interpozíciou hr.č:s LNE	5n184.x	Fundoplikácia žalúdka:ostatné
5n14x.00	Iná tot.GE bez subtotál.resekcie pažer:bez LNE	5n185.0	Hemifundoplikácia žalúdka:otv.chir.abd.
5n14x.01	Iná tot.GE bez subtotál.resekcie pažer:s syst.časť.odstr.LU	5n185.1	Hemifundoplikácia žalúdka:otv.ch.torakálne
5n14x.02	Iná tot.GE bez subtotál.resekcie pažer:s LNE	5n185.2	Hemifundoplikácia žalúdka:laparoskopicky
5n14x.10	Tot.GE so subt.res.pažeráka bez lymfadenektómie:iné	5n185.4	Hemifundoplikácia žalúdka:konverz.lsk.-lpt.
5n14x.11	Tot.GE so subt.res.ezofagu a s časť.syst.odstr.LU:iné	5n185.x	Hemifundoplikácia žalúdka:ostatné
5n14x.12	Tot.GE so subt.res.ezofagu a s lymfadenektómioiu:iné	5n186.0	Hemifundoplik.žalúdka s hiátovou sut:otv.chir.abd.
5n150.0	Rozš.subt.res.žal.s gstrjinst.anlg.Bll:bez LU	5n186.1	Hemifundoplik.žalúdka s hiát.sutúrou:otv.ch.torakál.
5n151.0	Rzš.sbt.rs.ž.s gstrjinst.Roux-Y-anst.bez odstr.LU	5n186.2	Hemifundoplik.žalúdka s hiát.sutúrou:lsk.
5n152.0	Rozš.subt.res.žalúdka s interpozic.ten.č.:bez LU	5n186.4	Hemifundoplik.žalúdka s hiátovou sut:zm.lsk.-lpt.
5n159	Rozš.subt.res.žalúdka bez syst.odstr.LU:ostatné	5n186.x	Hemifundoplik.žalúdka s hiátovou sut:ost.
5n15a.2	Rozš.sbt.rs.ž.s gstrjinst.anlg.Bll:so systemat.LNE	5n18a.0	Vertik.gastroplas.žal.podľa Masona:ot.chir.abd.
5n15b.2	Rozš.sbt.rs.ž.s gstrjinst.Roux-Y-anast:so systemat.LNE	5n18a.1	Vertik.gastroplas.žal.podľa Masona:ot.ch.torakál.
5n15c.2	Rozš.subt.res.žalúdka s interpozic.ten.č:so systemat.LNE	5n18a.2	Vertikál.gastroplast.žal.podľa Masona:lsk.

5n18a.4	Vertik.gastroplast.žal.podľa Masona:zm.lsk.-lpt.	5n20x	Bajpasové anastomózy čriev:iné
5n18a.x	Vertik.gastropl.žal.podľa Masona:ost.	5n230.0	Segmentárna resekcia duodena:lpt.
5n18b.0	Impl/vým.nenastaviteľnej bandáže žalúdka:otv.chir.abd.	5n230.2	Segmentárna resekcia duodena:lsk.
5n18b.1	Impl/vým.nenastaviteľnej bandáže žalúdka:otv.ch.torakál.	5n230.4	Segmentárna resekcia duodena:konv.lsk.-lpt.
5n18b.2	Impl/vým.nenastaviteľnej bandáže žalúdka:lsk.	5n231.0	Segmentárna resekcia jejun:lpt.
5n18b.4	Impl/vým.nenastaviteľnej bandáže žalúdka:zm.lsk.-lpt.	5n231.2	Segmentárna resekcia jejun:lsk.
5n18b.x	Impl/vým.nenastaviteľnej bandáže žalúdka:ost.	5n231.4	Segmentárna resekcia jejun:konv.lsk.-lpt.
5n18c.0	Impl/vým.nastaviteľnej bandáže žalúdka:otv.chir.abd.	5n232.0	Segmentárna resekcia ilea:lpt.
5n18c.1	Impl/vým.nastaviteľnej bandáže žalúdka:otv.ch.torakál.	5n232.2	Segmentárna resekcia ilea:lsk.
5n18c.2	Impl/vým.nastaviteľnej bandáže žalúdka:lsk.	5n232.4	Segmentárna resekcia ilea:konv.lsk.-lpt.
5n18c.4	Impl/vým.nastaviteľnej bandáže žalúdka:zm.lsk.-lpt.	5n233.0	Viacnásob.segmentárna resekcia tenk.čr:lpt.
5n18c.x	Impl/vým.nastaviteľnej bandáže žalúdka:ost.	5n233.2	Viacnásob.segmentárna resekcia tenk.čr:lsk.
5n18d.0	Znovazafixovanie dislok.bandáže žalúdka:otv.chir.abd.	5n233.4	Viacnásob.segmentár.resekcia tenk.čr:konver.lsk.-lpt.
5n18d.1	Znovazafix.dislok.bandáže žalúdka:otv.ch.torakálne	5n234.0	Parciálna resekcia duodena:lpt.
5n18d.2	Znovazafixovanie dislokovanej bandáže žalúdka:lsk.	5n234.2	Parciálna resekcia duodena:lsk.
5n18d.4	Znovazafixovanie dislokovanej bandáže žalúdka:zm.lsk.-lpt.	5n234.4	Parciálna resekcia duodena:konv.lsk.-lpt.
5n18d.x	Znovazafixovanie dislokovanej bandáže žalúdka:ost.	5n235.0	Parciálna resekcia jejun:lpt.
5n18e.0	Odstránenie jednej žalúdočnej bandáže:otv.chir.abd.	5n235.2	Parciálna resekcia jejun:lsk.
5n18e.1	Odstránenie jednej žalúdočnej bandáže:otv.ch.torakál.	5n235.4	Parciálna resekcia jejun:konv.lsk.-lpt.
5n18e.2	Odstránenie jednej žalúdočnej bandáže:laparoskopicky	5n236.0	Parciálna resekcia ilea:lpt.
5n18e.4	Odstránenie jednej žalúdočnej bandáže:zm.lsk.-lpt.	5n236.2	Parciálna resekcia ilea:lsk.
5n18e.x	Odstránenie jednej žalúdočnej bandáže:ost.	5n236.4	Parciálna resekcia ilea:konv.lsk.-lpt.
5n18x.0	Ost.rekonštrukč. OP na žalúdku:otv.chir.abd.	5n238	Res.ten.č.odstránenie transplantátu použitého z ten.č.
5n18x.1	Ost.rekonštr.OP na žalúdku:otv.ch.torakálne	5n23x	Resekcia tenkého čreva:iná
5n18x.2	Ost.rekonštrukč. OP na žalúdku:lsk.	5n240.01	Parciál.segment.resekcia hr.čr:laparotomicky s anast.
5n18x.4	Ost.rekonštrukč. OP na žalúdku:zm.lsk.-lpt.	5n240.02	Parc.segm.res hr.čr:laparotom.s enterostóm.a slep.uzav
5n18x.x	Ost.rekonštrukč. OP na žalúdku:ost.	5n240.03	Parc.segm.res hr.čr:laparotom.s 2 enterost.
5n191.0	Sutúra varixov žalúdka v oblasti fundusu:lpt.	5n240.04	Parc.segm.res hr.čr:laparotom.s anast.a an.praet.natur
5n191.2	Sutúra varixov žal.v oblasti fundusu:lsk.	5n240.21	Parciál.segment.res.hr.čreva:laparoskop.s anast.
5n191.4	Sutúra varixov žal.v obl.fundusu:konver.lsk.-otv.ch.	5n240.25	Parciál.segment.res.hr.čreva:lsk.s enterost.
5n191.x	Sutúra varixov žal.v oblasti fundusu:ost.	5n240.4	Parciál.segment.res.hr.čreva:konverzia lsk.-lpt.
5n193.0	Odstránenie žalúdočného volvulu:lpt.	5n240.x	Parciál.segment.res.hr.čreva:ostatné
5n193.2	Odstránenie žalúdočného volvulu:lsk.	5n241.01	Parc.mnohopočet.segm.res.hr.čr:laparotom.s anast.
5n193.4	Odstránenie žalúdočného volvulu:zm.lsk.-otv.ch.	5n241.02	Parc.mnohopočet.segm.res.hr.čr:lpt.s enterostóm.a slep.uz.
5n193.x	Odstránenie žalúdočného volvulu:ostatné	5n241.03	Parc.mnohopočet.segm.res.hr.čr:lpt.s 2 enterost.
5n194.0	Uzavretie fistuly medzi hr.č a žalúdkom:lpt.	5n241.04	Parc.mnohopočet.segm.res.hr.čr:lpt.s anast.a an.praet.
5n194.2	Uzavretie fistuly medzi hr.č a žalúdkom:lsk.	5n241.21	Parc.mnohopočet.segm.res.hr.čr:laparoskop.s anast.
5n194.4	Uzavretie fistuly medzi hr.č a žalúdkom:zm.lsk.-otv.ch.	5n241.25	Parc.mnohopočet.segm.res.hr.čr:laparoskop.s enterost.
5n195.0	Sutúra alebo prešitie žalúdočného vredu:lpt.	5n241.4	Parc.mnohopočet.segm.res.hr.čr:konv.lsk.-lpt.
5n195.2	Sutúra alebo prešitie žalúdočného vredu:lsk.	5n241.x	Parc.mnohopočetná segmentárna resekcia hr.č:ostatné
5n195.4	Sutúra al.prešitie žalúdočného vredu:zm.lsk.-otv.ch.	5n244.01	Pravostr.hemikolektómia:laparotom.s anast.
5n195.x	Sutúra alebo prešitie žalúdočného vredu:ost.	5n244.02	Pravostr.hemikolektómia:lpt.s enterostóm.a slep.uz.
5n199	Pyloroplastika	5n244.03	Pravostr.hemikolektómia:lpt.s 2 enterost.
5n19a	Resekcia pyloru s gastroduodenostómiou	5n244.04	Pravostr.hemikolektómia:lpt.s anast.a an.praet.
5n19h.0	Vlož/vým.samoexpand.protézy v žal:lpt.	5n244.21	Pravostr.hemikolektómia:lsk.s anast.
5n19h.2	Vlož/vým.samoexpand.protézy v žal:lsk.	5n244.25	Pravostr.hemikolektómia:lsk.s enterostómiou
5n19h.4	Vlož/vým.samoexpand.protézy v žal:konv.lsk.-lpt.	5n244.4	Pravostr.hemikolektómia:konv.lsk.-lpt.
5n19j.0	Odstrán.1 samoexpand.protézy zo žal:lpt.	5n244.x	Pravostr.hemikolektómia:ost.
5n19j.2	Odstrán.1 samoexpand.protézy zo žal:lsk.	5n245.01	Parciál.res.colon transversum:laparotom.s anast.
5n19j.4	Odstr.1 samoexpand.protézy zo žal:konver.lsk.-otv.ch.	5n245.02	Parciál.res.colon transversum:lpt.s enterostóm.a slep.uz.
5n19k.0	Vlož./vým.pr.bez samoexpand.schop.v žalúdku:otv.ch.	5n245.03	Parciál.res.colon transversum:lpt.s 2 enterost.
5n19k.2	Vlož./vým.protézy bez samoexp.schop.v žalúdku:lsk.	5n245.04	Parciál.res.colon transversum:lpt.s anast.a an.praet.
5n19k.4	Vlož./vým.pr.bez samoexp.schop.v žalúdku:konv.lsk.-otv.ch.	5n245.21	Parciál.res.colon transversum:lsk.s anast.
5n19m.0	Odstr.protézy bez samoexpand.sch.zo žal.:lpt.	5n245.25	Parciál.res.colon transversum:lsk.s enterostómiou
5n19m.2	Odstr.protézy bez samoexpand.sch.zo žal.:lsk.	5n245.4	Parciál.res.colon transversum:konv.lsk.-lpt.
5n19m.4	Odstr.protézy bez samoexpand.sch.zo žal.:konv.lsk.-otv.ch.	5n245.x	Parciál.resekcia colon transversum:ost.
5n19n.0	Impl.žalúd.pace-makeru [KS]:impl.sondy lpt.	5n246.01	Ľavostr.hemikolektómia:laparotom.s anast.
5n19n.1	Impl.žalúd.pace-makeru [KS]:impl.sondy lsk.	5n246.02	Ľavostr.hemikolektómia:lpt.s enterostóm.a slep.uz.
5n19n.2	Impl.žal.pace-makeru[KS]:impl.sondy zm.lsk.-lpt	5n246.03	Ľavostr.hemikolektómia:lpt.s 2 enterost.
5n19p.0	Revízia/odstr.sondy žalud.pace-makeru[KS]:lpt.	5n246.04	Ľavostr.hemikolektómia:lpt.s anast.a an.praet.
5n19p.2	Revízia/odstr.sondy žalud.pace-makeru [KS]:lsk.	5n246.21	Ľavostr.hemikolektómia:lsk.s anast.
5n19p.4	Revízia/odstr.sondy žalud.pace-makeru [KS]:konv.lsk.-lpt.	5n246.25	Ľavostr.hemikolektómia:lsk.s enterostómiou
5n19x.0	Iné OP na žalúdku:laparotomicky	5n246.4	Ľavostr.hemikolektómia:konv.lsk.-lpt.
5n19x.2	Iné OP na žalúdku:laparoskopicky	5n246.x	Ľavostr.hemikolektómia:ost.
5n19x.4	Iné OP na žalúdku:zm.laparoskop.na otvor.chirur.	5n247.01	Parc.res.colon sigmoideum:laparotom.s anast.
5n20a	Bajpasové anastomózy:ten.č.k ten.č	5n247.02	Parc.res.colon sigmoideum:lpt.s enterostóm.a slep.uz.
5n20b	Bajpasové anastomózy:duodena k duodenu	5n247.03	Parc.res.colon sigmoideum:lpt.s 2 enterost.
5n20c	Bajpasové anastomózy:ten.č k hr.čr	5n247.04	Parc.res.colon sigmoideum:lpt.s anast.a an.praet.
5n20d	Bajpasové anastomózy:hr.č-hr.č	5n247.21	Parc.res.colon sigmoideum:lsk.s anast.
5n20e	Bajpasové viacpočetné anastomózy čriev	5n247.25	Parc.res.colon sigmoideum:lsk.s enterostómiou



5n247.4	Parc.res.colon sigmoideum:konv.lsk.-lpt.	5n262.20	Rozš.subt.res.s hr.čreva s odstr.sused.org.:lsk.bez anastom.
5n247.x	Parc.res.colon sigmoideum:ost.	5n262.21	Rozš.subt.resekcia hr.čr.s odstr.sused.org.:lsk.s anast.
5n248.01	Res.viac.sused.č.hr.čr[subst.res.hr.č.]:lpt.s anast.	5n262.4	Rozš.subtot.res.hr.čreva s odstr.sused.org.:konver.lsk.-lpt.
5n248.02	Res.viac.sused.č.hr.čr[subst.res.hr.č.]:lpt.s enterost.sl.u.	5n262.x	Rozš.subtot.resekcia hr.čreva s odstr.sused.org.:ost.
5n248.03	Res.viac.sused.č.hr.čr[subst.res.hr.č.]:lpt.s 2 enterost.	5n263.01	Rozš.řir.kolektómia s odstr.sused.org:otv.ch.s anast.
5n248.04	Res.viac.sused.č.hr.čr[subst.res.hr.č.]:lpt.s anast.a an.praet.	5n263.02	Rozš.řir.kolektómia s odstr.sused.org:o.ch.s enterost.sl.uzav.
5n248.21	Res.viac.sused.č.hr.čr[subst.res.hr.č.]:lsk.s anast.	5n263.03	Rozš.řir.kolektómia s odstr.sused.org:o.ch.s 2 eneterost.
5n248.25	Res.viac.sused.č.hr.čr[subst.res.hr.č.]:lsk.s enterost.	5n263.04	Rozš.řir.kolektómia s odstr.sused.org:o.ch.s anast.An.praet.
5n248.4	Res.viac.sused.č.hr.čr[subst.res.hr.č.]:konv.lsk.-lpt.	5n263.20	Rozš.řir.kolektómia s odstr.sused.org:lsk.bez anastom.
5n248.x	Res.viac.sused.č.hr.čr[subst.res.hr.č.]:ost.	5n263.21	Rozš.řir.kolektómia s odstr.sused.org:lsk.s anast.
5n250.02	Tot.kolektómia:otv.chir.s ileorek.anast.a rz.(Pouch)	5n263.4	Rozš.řir.kolektómia s odstr.sused.org:konver.lsk.-lpt.
5n250.03	Tot.kolektómia:otv.chir.s ileorek.anast.bez rz.(Pouch)	5n263.x	Rozš.řir.kolektómia s odstr.sused.org:ost.
5n250.04	Tot.kolektómia:otv.chir.s ileoanál.anast.a rz.(Pouch)	5n264.01	Rozš.proktokolektómia s odstr.sus.org:o.ch.s anst.
5n250.05	Tot.kolektómia:otv.chir.s ileoanál.anast.bez rz.(Pouch)	5n264.02	Rozš.proktokolektómia s odstr.sus.org:o.ch.s eneterost.sl.u.
5n250.08	Tot.kolektómia:otv.ch.s ileostómiou	5n264.03	Rozš.proktokolektómia s odstr.sus.org:o.ch.s 2 eneterost
5n250.26	Tot.kolektómia:lsk.s anast.a rezervoárom(Pouch)	5n264.04	Rozš.proktokolektómia s odstr.sus.org:o.ch.s anst.An.praet.
5n250.27	Tot.kolektómia:lsk.s anast.bez rezervoáru (Pouch)	5n264.20	Rozš.proktokolektómia s odstr.sused.org:lsk.bez anst.
5n250.28	Tot.kolektómia:laparoskopicky s ileostómiou	5n264.21	Rozš.proktokolektómia s odstr.sused.org:lsk.s anast.
5n250.4	Tot.kolektómia:konverzia lsk.-lpt.	5n264.4	Rozš.proktokolektómia s odstr.sused.org:konver.lsk.-lpt.
5n250.x	Tot.kolektómia:ostatné	5n264.x	Rozš.proktokolektómia s odstr.sused.org:ost.
5n251.02	Tot.proktokolektómia:otv.chir.s ileorek.anst.a rz.(Pouch)	5n265.01	Rozš.res.colon sigmoid.s odstr.sused.org:o.ch.s anst.
5n251.03	Tot.proktokolekt.:otv.chir.s ileorek.anst.bez rz.(Pouch)	5n265.02	Rozš.res.c.sigmoid.s odstr.sused.org:o.ch.s eneterost.sl.u.
5n251.04	Tot.proktokolektómia:otv.chir.s ileoanál.anst.a rz.(Pouch)	5n265.03	Rozš.res.colon sigmoid.s odstr.sused.org:o.ch.s 2 eneterost.
5n251.05	Tot.kolektómia:otv.chir.s ileoanál.anst.bez rz.(Pouch)	5n265.04	Rozš.res.c.sigmoid.s odstr.sused.org:o.ch.s anst.An.praet.
5n251.08	Tot.proktokolektómia:otv.ch.s ileostómiou	5n265.20	Rozš.res.col.sigmoideum s odstr.sus.org:lsk.bez anst.
5n251.26	Tot.proktokolektómia:laparosc.s anast.a rezervoárom(Pouch)	5n265.21	Rozš.res.col.sigmoideum s odstr.sus.org:lsk.s anast.
5n251.27	Tot.proktokolekt.:laparosc.s anast.bez rezervoáru (Pouch)	5n265.4	Rozš.res.col.sigmoid.s odstr.sus.org:konver.lsk.-lpt.
5n251.28	Tot.proktokolektómia:laparosc. s ileostómiou	5n265.x	Rozš.res.col.sigmoid.s odstr.sus.org:ost.
5n251.4	Tot.proktokolektómia:konverzia lsk.-lpt.	5n26x.x	Iná rozš.řir.resekcia hr.čreva s odstr.sused.org:ost.
5n251.x	Tot.proktokolektómia:ost.	5n290	Odstránenie črevného segm.ako samost.v:duodenum
5n252.02	T.kolekt.s proktomusekt:o.ch.s ilrekt.anast.a rezerv.(Pouch)	5n291	Odstr.črevného segm.ako samost.v:jejunum/lleum
5n252.03	T.kolekt.s proktomusekt:o.ch.s ilrek.anast.b.rez(Pouch)	5n292	Odstránenie črevného segm.ako samost.v:kolon
5n252.04	T.kolekt.s proktomusekt:o.ch.s ilan.anast.a rez.(Pouch)	5n29x	Odstránenie črevného segm.ako samost.v:ostatné
5n252.05	T.kolekt.s proktomusekt:o.ch.s ilanal.anst.b.rez.(Pouch)	5n340.0	Sutúra duodena po poranení
5n252.08	Tot.kolektómia s proktomukosektómiou:otv.ch.s ileostómiou	5n340.1	Sutúra jejuna po poranení
5n252.26	Tot.kolekt.s proktomukosekt:lsk.s anast.a rezerv.(Pouch)	5n340.2	Sutúra ilea po poranení
5n252.27	Tot.kolekt.s proktomukosekt:lsk.s anast.bez rzv.(Pouch)	5n340.3	Sutúra hrubého čreva po poranení
5n252.28	Tot.kolektómia s proktomukosekt.:lsk.s ileostómiou	5n34a.0	Longitudinálne predĺženie čreva podľa Bianchiho
5n252.4	Tot.kolektómia s proktomukosektómiou:konver.lsk.-lpt.	5n397.0	Sutúra ulkusu na čreve:laparotomicky
5n252.x	Tot.kolektómia s proktomukosektómiou:ost.	5n397.2	Sutúra ulkusu na čreve:laparoskopicky
5n25x.02	Iná tot.kolekt.a proktokolekt:otv.ch.s ileorek.anast.a rezerv.	5n397.4	Sutúra ulkusu na čreve:konv.lsk.-lpt.
5n25x.03	Iná tot.kolekt.a proktokolekt:otv.ch.s ileor.anast.bez rezerv.	5n397.x	Sutúra ulkusu na čreve:ostatné
5n25x.04	Iná tot.kolekt.a proktokolekt:otv.ch.s ileoan.anast.a s rezerv.	5n398.0	Opich ulkusu na čreve:laparotomicky
5n25x.05	Iná tot.kolekt.a proktokolekt:otv.ch.s ileoan.anast.bez rezerv.	5n398.2	Opich ulkusu na čreve:laparoskopicky
5n25x.08	Iná tot.kolektómia a proktokolektómia:otv.ch.s ileostómiou	5n398.4	Opich ulkusu na čreve:zm.lsk.-lpt.
5n25x.26	Iná tot.kolekt.a proktokolekt:lsk.s anast.a rezerv.	5n398.x	Opich ulkusu na čreve:ostatné
5n25x.27	Iná tot.kolekt.a proktokolekt:lsk.s anast.bez rezerv.	5n420.01	Pred.manžet.res.[S.rs]rekt.s uch.sfin:o.ch.s anst.
5n25x.28	Iná tot.kolekt.a proktokolekt:lsk.s ileost	5n420.02	Pred.manžet.res.[S.rs]rekt.s uch.sfin:o.ch.s enterst.a sl.uz.
5n25x.4	Iná tot.kolektómia a proktokolektómia:konver.lsk.-lpt.	5n420.21	Pred.manžet.res.[S.rs]rekt.s uch.sfin:lsk.s anst.
5n25x.x	Iná tot.kolektómia a proktokolektómia:ost.	5n420.22	Pred.manžet.res.[S.rs]rekt.s uch.sfin:lsk.s eneterst.a sl.uz.
5n260.01	Rozš.dx hemikolekt.s odstr.sused.org:otv.ch.s anast.	5n420.x	Pred.manžet.res.[S.rs]rekt.s uch.sfin:lsk.ost.
5n260.02	Rozš.dx hmklkt.s ods.sused.org:otv.ch.s eneterost.a sl.u.	5n421.01	Zad.manžet.[S.rs] rekta s uch.sfin.(rekt.z):o.ch.s anst.
5n260.03	Rozš.dx hmklkt.s ods.sused.org:otv.ch.s 2 eneterost.	5n421.02	Zad.manžet.[S.rs] rekta s uch.sf.(rekt.z):ot.ch.s enterst.a sl.uz
5n260.04	Rozš.dx hmklkt.s ods.sused.org:otv.ch.s anst.An.praet	5n421.x	Zad.manžet.[S.rs] rekta s uch.sfin.(rekt.z):lsk.ost.
5n260.20	Rozš.dx hemikolekt.s odstr.sused.org:lsk.bez anast.	5n422.01	Tubul.res.rekt.s uch.sfin.pri ponech.parapr:ot.ch.s anst.
5n260.21	Rozš.dx hemikolektómia s ods.sused.org:lsk.s anast.	5n422.02	Tubul.res.rekt.s uch.sf.pri ponech.parapr:ot.ch.s enetrst.a sl.u
5n260.4	Rozš.dx hmklkt.s odstr.sused.org:konver.lsk.-lpt.	5n422.21	Tubul.res.rekt.s uch.sfin.pri ponech.parapr:lsk.s anst.
5n260.x	Rozš.dx hemikolektómia s odstr.sused.org:anov:ost.	5n422.22	Tubul.res.rekt.s uch.sfin.pri ponech.parapr:lsk.s enetrst.
5n261.01	Rozš.sin.hemikolektómia s odstr.sused.org:o.ch.s anast.	5n422.7	Tubul.res.rekt.s uch.sfin.pri ponech.parapr:peranál.
5n261.02	Rozš.sin.hmklkt.s odstr.sused.org:o.ch.s eneterost.sl.u.	5n422.x	Tubul.res.rekt.s uch.sfin.pri ponech.parapr:ost.
5n261.03	Rozš.sin.hmklkt.s odstr.sused.org:o.ch.s 2 eneterost	5n423.01	Pred.res.rekta pri uchovaní sfinkteru:otv.ch.s anst.
5n261.04	Rozš.sin.hemikolekt.s odstr.sused.org:o.ch.s anas.An.praet.	5n423.02	Predná res.rekta pri uchov.sfin:otv.ch.s enetrst.a sl.uz.
5n261.20	Rozš.sin.hemikolektómia s odstr.sused.org:lsk.bez anst.	5n423.21	Pred.res.rekta pri uchovaní sfinkteru:lsk.s anast.
5n261.21	Rozš.sin.hmklkt.s odstr.sused.org.:lsk.s anst.	5n423.22	Pred.res.rekta pri uch.sfin:lsk.s enetrst.a sl.uz.
5n261.4	Rozš.sin.hmklkt.s odstr.sused.org.:zm.lsk.-lpt.	5n423.x	Res.rekta pri uchovaní sfinkteru:predná resekcia:ost.
5n261.x	Rozš.sin.hemikolektómia s odstr.sused.org.:ost.	5n424.01	Vysoká pred.res.rekta s uch.sfin:otv.ch.s anast.
5n262.01	Rozš.subt.resekcia hr.čreva s odstr.sused.org.:o.ch.s anst.	5n424.02	Vys.pred.res.rekt.s uch.sfin:otv.ch.s enetrst.a sl.uzáv.
5n262.02	Rozš.subt.res.hr.čr.s odstr.sused.org.:o.ch.s eneterost.sl.uzav.	5n424.21	Vysoká pred.res.rekt.s uchov.sfin:lsk.s anst.
5n262.03	Rozš.subtot.res.hr.čreva s odstr.sused.org.:o.ch.s 2 eneterost	5n424.22	Vys.pred.res.rekt.s uch.sfin:lsk.s enetrst.a sl.uz.
5n262.04	Rozš.subt.res.hr.čreva s odstr.sused.org.:o.ch.s anas.An.praet.	5n424.x	Vysoká predná resekcia rekta pri uchovaní sfinkteru:ost.

5n425.01	Hlboká pred.res.rekt.s uch.sfin:otv.ch.s anast.	5n591.0	Incizia pečene:bez ďalších výkonov
5n425.02	Hlb.pred.res.rekt.s uch.sfin:otv.ch.s enetrst.a sl.uz.	5n591.1	Incizia pečene:drenáž
5n425.21	Hlboká pred.res.rekt.s uch.sfin:lsk.s anst.	5n591.x	Incizia pečene:iná
5n425.22	Hlb.pred.res.rekt.s uch.sfin:lsk.s enterst.a sl.uz.	5n613.1	Biliodigestívna anastomóza k duodenu
5n425.x	Hlboká predná resekcia rekta pri uchovaní sfikteru:ost.	5n613.2	Biliodigestívna anastomóza k jejunu
5n426.01	Hlb.pred.res.rekt.s uchov.sfin s peran.anst:otv.ch.s anst.	5n613.3	Biliodigestívna anastomóza k jejunu,interpoz.čr.klučky
5n426.21	Hlb.pred.res.rekt.s uchov.sfin s peran.anst:lsk.s anst.	5n613.4	Biliodigestívna anastomóza k jejunu s Roux-Y
5n426.x	Hlboká pred.res.rekt.s uch.sfin s peranál.anstom:ost.	5n613.5	Biliodigestívna anastomóza:ostatné
5n427.01	Rozš.pred.rs.rek s uch.sfin s ods.od sus.org:otv.ch.s anast.	5n623	Cholecystektómia:rozšírená
5n427.02	Rozš.pr.rs.rek s uch.sfin s ods.od ss.o:ot.ch.s enterst.a sl.uz.	5n651.0	Inciz.Oddi sf.a Papilla duodeni major[papilotómia]:lpt.
5n427.21	Rozš.pred.res.rek s uch.sfin s ods.od sus.org:lsk.s anast.	5n651.2	Inciz.Oddi sf.a Papilla duodeni major[papilotómia]:lsk.
5n427.22	Rozš.pred.res.rek s uch.sfin s ods.od ss.o:lsk.s entrost.a sl.uz.	5n651.4	Inciz.Oddi sf.a Papilla d.major[papilotómia]zm.lsk.-lpt.
5n427.x	Rozšír.pred.res.rek s uchov.sfin s ods.od ss.o:ost.	5n651.x	Inciz.Oddi sf.a Papilla d. major[papilotómia]:ost.
5n429.01	Iná res.rekta pri uchovaní sfikteru:otv.ch.s anast.	5n652.0	Ost.incizie (s duodent) na Oddi sf.a Papilla d.major:lpt.
5n429.02	Iná res.rekta pri uchovaní sfikteru:otv.ch.s entrost.a sl.uzáv.	5n652.2	Ost.incizie (s ddnt) na Oddi sf.a Papilla d.major:lsk.
5n429.21	Iná res.rekta pri uchovaní sfikteru:lsk.s anast.	5n652.4	Ost.incizie (s ddnt) na Oddi sf.a Pap.d.major:zm.lsk.-lpt.
5n429.22	Iná res.rekta pri uchovaní sfikteru:lsk.s entrost.a sl.uzáv.	5n652.x	Ost.incizie (s ddnt) na Oddi sf.a Papilla d.major:ost.
5n429.x	Iná res.rekta pri uchovaní sfikteru:ost.	5n694.0	Deštrukcia žľčových ciest:lpt.
5n42a.0	Abdominoperineálna res.rekta bez zachovania sfinkteru:lpt.	5n694.2	Deštrukcia žľčových ciest:lsk.
5n42a.2	Abdominoperin.res.rekta bez zachov.sfinkteru:komb.otv.ch-lsk.	5n694.4	Deštrukcia žľčových ciest:konv.lsk.-lpt.
5n42a.x	Abdominoperineál.res.rekta bez zachovania sfinkteru:ost.	5n695.0	Drenáž na žľčových cestách:lpt.
5n42b	Abdominoper.res.rekta bez zachov.sfinkteru.s odstr.sus.org.	5n695.2	Drenáž na žľčových cestách:lsk.
5n42c.1	Abdominosakr.res.rekt.bez zachov.sfinkt:lpt.,abdmnsakr	5n695.4	Drenáž na žľčových cestách:konv.lsk.-lpt.
5n42c.2	Abdmnsakr.res.rekt.bez zachov.sfinkt:komb.lpt-lsk,abdmnsakr	5n69a.0	Odstr.aloplast.materiálu na žľč.cest:lpt.
5n42c.x	Abdominosakr.res.rekt.bez zachov.sfinkt:iná	5n69a.2	Odstr.aloplast.materiálu na žľč.cest:lsk.
5n42d	Abdominosakr.res.rekt.bez zachov.sfinkt s odstr.sus.org	5n69a.4	Odstr.aloplast.mat.na žľč.cest:konv.lsk.-lpt.
5n42e	Sakroperineálna res.rekta bez zachovania sfinkteru:	5n69b.0	Hemostáza žľčových ciest:lpt.
5n42f	Perineálna res.rekta bez zachovania sfinkteru:	5n69b.2	Hemostáza žľčových ciest:lsk.
5n42x	Resekcia rekta bez zachovania sfinkteru:ostatné	5n69b.4	Hemostáza žľčových ciest:zm.lsk.-lpt.
5n43f	Grazilisova plastika anusu a sfinkterového aparátu	5n69c.0	Revízia žľč.ciest ako samost.výk:lpt.
5n510.0	Atyp.res.chor.tk. pečene, lokálna excizia:lpt.	5n69c.2	Revízia žľč.ciest ako samost.výk:lsk.
5n510.2	Atyp.res.chor.tk. pečene, lokálna excizia:lsk.	5n69c.4	Revízia žľč.ciest ako samost.výk:zm.lsk.-lpt.
5n510.4	Atyp.res.chor.tk. pečene, lokál.excizia:konv.lsk.-lpt.	5n710.0	Incizia pankreasu bez ďalších výkonov
5n510.x	Atyp.res.chor.tk. pečene, lokálna excizia:ostatné	5n710.1	Drenáž pankreasu
5n511.0	Resekcia endocysty pečene (Echinokokovej cysty):lpt.	5n710.2	Incizia pankreasu s odstránením konkrementov
5n511.2	Resekcia endocysty pečene (Echinokokovej cysty):lsk.	5n710.x	Incizia, drenáž pankreasu, ostatné
5n511.4	Res.endocysty pečene (Echinokok.cysty):konv.lsk.-lpt.	5n711	Excizia chorého tkaniva pankreasu
5n511.x	Res.endocysty pečene (Echinokok.cysty):ost.	5n712.0	Deštrukcia chor.tkaniva pankreasu bez laváže
5n512.0	Klinovitá resekcia chorého tkaniva pečene:lpt.	5n712.1	Deštrukcia chor.tkaniva pankreasu s lavážou
5n512.2	Klinovitá resekcia chorého tkaniva pečene:lsk.	5n715	Ost.lok.excizia a deštr.chor.tkaniv pankreasu
5n512.4	Klinovitá resekcia chorého tkaniva pečene:zm.lsk.-lpt.	5n71a	Vnútomá drenáž pankreasu, pankreatogastrotómia
5n512.x	Klinovitá resekcia chorého tkaniva pečene:ost.	5n71b	Vnútomá drenáž pankreasu, pankreatoduodenostómia
5n514.0	Lok.deš.chor.tk.pečene alk.inj.s využ.nav.zobraz.p:lpt.	5n71c	Vnútomá drenáž pankreasu, pankreatojejunostómia
5n514.2	Lok.deš.chor.tk.pečene alk.inj.s využ.nav.zob.postup:lsk.	5n71x	Vnútomá drenáž pankreasu, ostatné
5n514.4	Lok.deš.chor.tk.pečene alk.inj.s využ.nav.zob.p:zm.lsk-lpt	5n720.0	Enukleácia tumoru pankreasu:laparotomicky
5n514.x	Lok.deš.chor.tk.pečene alk.inj.s využ.nav.zob.p:os.	5n720.2	Enukleácia tumoru pankreasu:laparoskopicky
5n515.0	Lok.deštr.chor.tk.peč.induk.vysokofrekv.termterap:lpt.	5n721.0	Parciál.f-str.pankreatektómia bez anastomózy:lpt.
5n515.2	Lok.deštr.chor.tk.peč.induk.vysokofrekv.termterap:lsk.	5n721.2	Parciál.f-str.pankreatektómia bez anastomózy:lsk.
5n515.4	Lok.deštr.chor.tk.peč.induk.vysokofrekv.termterap:zm.lsk.-lpt.	5n721.4	Parciál.f-str.pankreatektómia bez anastomózy:zm.lsk.-lpt.
5n515.x	Lok.deštr.chor.tk.peč.induk.vysokofrekv.termterap:ost.	5n722	Parc.res.hlavy pankreasu:zachov.pyloru
5n51x.0	Iná lokálna deštr.chor.tk.pečene:lpt.	5n723	Parc.res.hlavy pankreasu:zachov.duodena
5n51x.2	Iná lokálna deštr.chor.tk.pečene:lsk.	5n724	Segmentárna pankreatektómia
5n51x.4	Iná lokálna deštr.chor.tk.pečene:zm.lsk.-lpt.	5n725	Parciálna pankreaektómia s čiastočnou resekciou žalúdka
5n51x.x	Iná lokálna deštr.chor.tk.pečene:ost.	5n72a	Tot.pankreatektómia:s parciálnou resekciou žalúdka
5n520	Segmentárna resekcia jedného segmentu pečene	5n72b	Tot.pankreatektómia:zachov.pyloru
5n521	Lavostranná hemihepatektómia	5n72c	Tot.pankreatektómia:zachov.duodena
5n522	Pravostranná hemihepatektómia	5n72d	Tot.pankreatektómia:ostránie transplntátu pankreasu
5n523	Trisegmentektómia pečene	5n72x.0	Parciálna pankreatektómia, ostatné
5n524	Bisegmentektómia pečene	5n72x.1	Totálna pankreatektómia, ostatné
5n525	Resekcia pečene, ďalšie segmentárne kombinácie	5n740	Anastomóza ductus pankreatikus:k žalúdku
5n52x	Anatomická (typická) resekcia pečene:ostatné	5n741	Anastomóza ductus pankreatikus:k jejunu
5n531	Odstr.hepatál. transplntátu ako samostatný výkon	5n742	Anastomóza ductus pankreatikus:k duodenu
5n532	Odstr.vlast.tkaniva pečene ako samost.výk.	5n743	Anastom.d.pancreat:k jejunu,s Roux-Y-anastm.
5n533	L-str.bisegmentektómia pečene,Live org.darc.(in vivo)	5n74x	Anastomóza ductus pancreaticus:ostatné
5n534	L-str.hemihpatektómia pre org.darcovstvo počas života	5n790.0	Incizia ductus pancreaticus:lpt.
5n535	P-str.hemihpatektómia pre org.darcovstvo počas života	5n790.2	Incizia ductus pancreaticus:lsk.
5n536	Res.časti peč., ďalšie segm.kombi.pre org.darcov.poč.životá	5n790.4	Incizia ductus pancreaticus:konv.lsk.-lpt.
5n53x	Hepatektómia pre transplntáciu, ostatné	5n790.x	Incizia ductus pancreaticus:ostatné
5n550	Sutúra a opich pečene za účelom hemostázy (po por.)	5n791.0	Incizia papily pankreasu (papilotómia):lpt.
5n552	Rekonštrukcia pečene, plastika omenta	5n791.x	Incizia papily pankreasu (papilotómia):ostatné

5n792.0	Odstr.konkrementu z ductus pancreat:lpt.	5o333.0	Vytv.rezervoáru moč.mech.s pouz.žalúdka:otv.chir.
5n792.x	Odstr.konkrementu z ductus pancreat:ost.	5o333.4	Vytv.rezervoáru moč.mech.s pouz.žalúdka:lsk.
5n793.0	Excízia ductus pancreaticus:lpt.	5o333.x	Vytv.rezervoáru moč.mech.s pouz.žalúdka,ost.
5n793.x	Excízia ductus pancreaticus:ostatné	5o334	Náhrada močového mechúra ortotopická
5n794.0	Deštrukcia ductus pancreaticus:lpt.	5o335.0	Konv.inej s-vez.der.na náhr.rezerv(pouch):otv.chir
5n794.x	Deštrukcia ductus pancreaticus:ostatné	5o335.4	Konv.inej s-vez.der.na náhr.rezerv(pouch):lsk.
5n795.0	Drenáž ductus pancreaticus:lpt.	5o335.x	Konv.inej s-vez.der.na náhr.rezerv(pouch):iné
5n795.x	Drenáž ductus pancreaticus:ostatné	5o33x.0	Iná náhrada močového mechúra:otv.chir.
5n79a.0	Dilatácia pankreatických vývodov:lpt.	5o33x.4	Iná náhrada močového mechúra:lsk.
5n79a.x	Dilatácia pankreatických vývodov:ostatné	5o33x.x	Iná náhrada močového mechúra:iné
5n79c.0	Hemostáza na pankrease a pankreatických cestách:lpt.	5o907.1	Radikál.paraaortál.lymfadenektómia v kombi. s inými OP:lpt.
5n79c.x	Hemostáza na pankrease a pankreatických cestách:ost.	5o907.2	Radikál.paraaortál.lymfadenekt.kombi. s inými OP:lumbt.
5n79d.0	Revízia na pankrease a pankr.c.ako samost.výk:lpt.	5o907.4	Radikál.paraaortál.lymfadenekt.kombi. s inými OP:lsk.
5n79d.x	Revízia na pankrease a pankr.c.ako samost.výk:ostatné	5o907.x	Radikál.paraaortál.lymfadenekt.kombi. s inými OP:ost.
5n79g.0	Vsun.samoexp.protézy na pankrease a pankr.c:laparot.	5o908.1	Radik.panvová lymfadenektómia v kombi.s i.OP:lpt.
5n79g.x	Vsun.samoexp.protézy na pankrease a pankr.c:ost.	5o908.2	Radik.panvová lymfadenektómia v kombi.s i.OP:lumbt.
5n79h.0	Vsun.protézy bez samoexp.schop.pankreas a pankr.c:lap	5o908.4	Radik.panvová lymfadenektómia v kombi.s i.OP:lsk.
5n79h.x	Vsun.protézy bez samoexp.schop.pankreas a pankr.c:ost.	5o908.x	Radik.panvová lymfadenektómia v kombi.s i.OP:iné
5n79j.0	Výmena samoexp.protézy na pankrease a pankr.c:laparot.	5p122.2	Rad.prostatektómia bez reg.LNE:retropubicky
5n79j.x	Výmena samoexp.protézy na pankrease a pankr.c:ost.	5p122.3	Rad.prostatektómia bez reg.LNE:perineálne
5n79k.0	Vým.protézy bez samoexp.schop.pankreas a pankr.c:lap	5p122.4	Rad.prostatektómia bez reg.LNE:lsk.
5n79k.x	Vým.protézy bez samoexp.schop.pankreas a pankr.c:ost.	5p122.8	Rad.prostatektómia bez reg.LNE:rob.
5n79m.0	Sutúra na pankrease a pankr.cestách po poranení:lpt.	5p123.2	Rad.prostatekt.b.reg.lymfadenek,šetr.nervovociev.zv:retropub
5n79m.2	Sutúra na pankrease a pankr.cestách po poranení:lsk.	5p123.3	Rad.prostatekt.b.reg.lymfadenek,šetr.nerv-ciev.zv:perineál.
5n79m.4	Sutúra na pankrease a pankr.cestách po poran.:konv.lsk.-ltp.	5p123.4	Rad.prostatektómia bez reg.LNE,šetrenie nervovociev.zv:lsk.
5n79m.x	Sutúra na pankrease a pankr.cestách po poranení:osta.	5p123.8	Rad.prostatektómia bez reg.LNE,šetrenie nervovociev.zv:rob.
5n79x.0	Iné OP na pankrease a pankr.cest:lpt.	5p124.2	Rad.prostatektómia s reg.LNE:retropubicky
5n79x.2	Iné OP na pankrease a pankr.cest:lsk.	5p124.3	Rad.prostatekt.s.reg.lymfadenek:perineál,lsk.lymfadenek
5n79x.4	Iné OP na pankrease a pankr.cest:zm.lsk.-lpt.	5p124.4	Rad.prostatektómia s reg.LNE:lsk.
5n79x.x	Iné OP na pankrease a pankr.cest:ostatné	5p124.8	Rad.prostatektómia s reg.LNE:rob.
5n870	Uzavretie diafragmatickej hernie bez plastiky	5p125.2	Rad.prostatekt.s.reg.lymfadenek,šetr.nervovociev.zv:retropub
5n871	Uzavretie diafragmatickej hernie s plastikou	5p125.3	Rad.prostatekt.s.r.lymfadenek,šet.n-c.zv:perin,lpt.lymfadenek
5n872	Uzavretie diafragmatickej hernie s autogen.m.	5p125.4	Rad.prostatektómia s reg.LNE,šetrenie nervovociev.zv:lsk.
5n873	Uzavretie diafragmatickej hernie s alogén.m.	5p125.5	Rad.prostatektómia s reg.LNE,šetrenie nervovociev.zv:rob.
5n874.0	Uzavr.diafragm.her.s alopl.mat:lpt.	5p126.2	Radik. prostatekt. s rozš. lymfadenekt.:retropubicky
5n874.1	Uzavr.diafr.hernie s alopl.mat:lsk.transperit	5p126.3	Radik.prostatekt.s rozš.lymfade.:perine.a laparos.lymfadenekt.
5n874.2	Uzav.diafr.her.s alopl.mat:esk.totál.extaperit.p.	5p126.4	Radik. prostatekt. s rozš. lymfadenekt.:laparoskopicky
5n874.3	Uzav.diafr.hernie s alopl.mat:transtorak.	5p126.8	Radik. prostatekt. s rozš. lymfadenekt.:roboticky
5n874.4	Uz.diafragmat.her.s alopl.mat:torakoabd.	5p127.2	Radik.prostate.s rozš.lymfade.so šetr.nervovoc.zváz.:retropub
5n874.5	Uzavr.diafr.her.s alopl.mat:torakoskop.	5p127.3	Radik.prosta.s rozš.lymfade.so šetr.nerv.zváz.:perin.a laparo.
5n874.x	Uzavr.diafragm.her.s alopl.mat:ost.	5p127.4	Radik.prosta.s rozš.lymfade.so šetr.nervovoc.zváz.:laparosc.
5n875	Uzavr.diafragm.hernie pri recidíve bez plast.	5p127.5	Radik.prosta.s rozš.lymfadenekt.so šetr.nervovoc.zváz.:robo.
5n876	Uzavr.diafragm.hernie pri recidíve s plast.	5q741	Radikálna vulvektómia
5n877	Uzavr.diafragm.hernie pri recidíve s autológ.m.	5t380	Artrodéza sakroiliakálneho spojenia
5n878	Uzavr.diafragm.hernie pri recidíve s alogén.m.	5t383↔	Artrodéza kolenného kĺbu
5n879.0	Uzavr.diafragm.her.pri recidíve s alopl.mat:lpt.	5t387.0↔	Artrodéza členkového kĺbu bez ďalšieho kĺbu
5n879.1	Uz.diafr.hernie pri recid.s alopl.mat:lsk.transperiton.	5t387.1↔	Artrodéza členkového kĺbu so subtalárnym kĺbom
5n879.2	Uz.diafr.hernie pri recid.s alopl.mat:esk.tot.extrperit.prís	5t387.2↔	Artrodéza členk.kĺbu so subtalár.a Chopardovým kĺbom
5n879.3	Uzavr.diafr.hernie pri recid.s alopl.mat:transtorak.	5t388.1↔	Artrodéza sub talo:1 časť subtalárneho kĺbu
5n879.4	Uzavr.diafr.hernie pri recid.s alopl.mat:torakoabdom.	5t388.2↔	Artrodéza sub talo:2 časti subtalárneho kĺbu
5n879.5	Uzavr.diafr.hernie pri recid.s alopl.mat:torakoskop.	5t388.3↔	Artrodéza sub talo:3 časti subtalárneho kĺbu
5n879.x	Uzavretie diafragmat.hernie pri recidíve s alopl.mat:ost.	5t500.0↔	Impl.totál.endoprotézy bedr.kĺbu,necement.
5n87x	Uzavretie diafragmatickej hernie:ostatné	5t500.1↔	Implantácia totál.endoprotézy bedr.kĺbu, cement.
5n913	Relaparotómia	5t500.2↔	Impl.totál.endoprotézy bedr.kĺbu,hybrid čiastoč.cement.
5n92b	Resekcia mesentéria	5t502.0↔	Impl.totál.špeciál.endoprotézy bedr.kĺbu, necementovaná
5n92c	Omentektómia peritoneálneho tkaniva	5t502.1↔	Impl.totál.špeciál.endoprotézy bedr.kĺbu, cementovaná
5n92d.1	Subtotál.parietál.peritoneálna ektómia peritoneál.tk.	5t502.2↔	Impl.totál.špeci.endoprotézy bedr.kĺbu, hybrid.čias.cement.
5n994	Vsunutie peritoneovaskulárneho shuntu	5t503.0↔	Implant.cervikokapitál.protézy bedr.kĺbu,necement.
5o315.0	Eviscerácia malej panvy u muža:otv.chir.	5t503.1↔	Implantácia cervikokapitálnej protézy bedr.kĺbu,cement.
5o315.4	Eviscerácia malej panvy u muža:lsk.	5t504.0↔	Impl.bipolár.cervikokapit.protézy bedr.kĺbu,cement.
5o315.x	Eviscerácia malej panvy u muža:ostatné	5t504.1↔	Impl.bipolár.cervikokapit.protézy bedr.kĺbu,cement.
5o330.0	Vytv.rezervoáru moč.mechúra s pouz.ilea:otv.chir.	5t508.0↔	Impl.povrch.protézy hlavice femoru hip resurfacing,necement.
5o330.4	Vytv.rezervoáru moč.mechúra s pouz.ilea:lsk.	5t508.1↔	Impl.povrch.protézy hlavice femoru hip resurfacing,cement.
5o330.x	Vytv.rezervoáru moč.mechúra s pouz.ilea:iné	5t508.2↔	Impl.povrch.protézy hlavice femoru hip resurfacing,hybrid.
5o331.0	Vytv.rezervoáru moč.mech.s pouz.hr.čreva:otv.chir.	5t509.00↔	Impl.metaf.protézy hl.femuru s k.driek.bez acet.komp.,necemen.
5o331.4	Vytv.rezervoáru moč.mech.s pouz.hr.čreva:lsk.	5t509.01↔	Impl.metaf.protézy hl.femuru s k.driek.bez acet.komp.,cement.
5o331.x	Vytv.rezervoáru moč.mech.s pouz.hr.čreva:ost.	5t509.10↔	Impl.metafyz.protézy hl.femuru s kr.dr.s acet.komp.,necem.
5o332.0	Vytv.rezervoáru moč.mech.s použitím ileocéka:otv.chir.	5t509.11↔	Impl.metafyz.protézy hl.femuru s kr.dr.s acet.kom.,cem.
5o332.4	Vytv.rezervoáru moč.mech.s použitím ileocéka:lsk.	5t509.12↔	Impl.metafyz.prot.hl.femuru s kr.dr.s acet.kom.,hybrid č.cem.
5o332.x	Vytv.rezervoáru moč.mech.s použitím ileocéka:iné	5t50x.0↔	Iné implant.endoprotézy bedr.kĺbu,necement

5t50x.1↔	Iné implantácie endoprotézy bedr.kíbu,cement	5t527.11↔	Impl.patel.náhrady kolena, cement.patel.komponenta
5t50x.2↔	Iné implantácie endoprotézy bedr.kíbu,hybrid	5t527.20↔	Impl.patel.náhrady kolena,patelofemor.necem.náhr.
5t510↔	Revízia endoprotézy bedrového kĺbu bez výmeny	5t527.21↔	Impl.patel.náhrady kolena,patelofemor.cem.náhrada
5t511.00↔	Vým.femor.kompon.protézy hl.femuru na cervikokap.nec.pr.hl.	5t527.22↔	Impl.patel.náhrady kolena, patelofemor.hybrid.náhr.
5t511.01↔	Vým.femor.komponen.protézy hl.fe na cervikokap.cem.pr.hl	5t527.30↔	Impl.patel.náhrady kolena,izol.náhr.femor.plochy,necem.
5t511.2↔	Vým.femor.kompon.protézy hl.femuru na šp.pr.hl.f.	5t527.31↔	Impl.patel.náhrady kolena,izol.náhrada femor.plochy,cemen.
5t511.3↔	Vým.femor.komponen.protézy hl.femuru na bipol.pr.hl.f.	5t528.0↔	Impl.špeciál.protézy kolena,necement
5t511.4↔	Výmena femorálnej komponenty hlavičky protézy	5t528.1↔	Impl.špeciál.protézy kolena,cement
5t511.80↔	Výmena femor.komp.pr.hl.fem:na tot.necem.pr.hl.f.	5t528.2↔	Impl.špeciál.protézy kolena,hybrid
5t511.81↔	Výmena femor.komp.pr.hl.femuru:na tot.cem.pr.hl.f.	5t529.1↔	Impl.protézy kolena so zvýš.ohyb.schop.bez pat.náhr,cement
5t511.82↔	Vým.femor.komponenty pr.hl.femuru:na tot.hyb.pr.hl.f.	5t529.2↔	Impl.protézy kolena so zvýš.ohyb.schop.bez pat.náhr,hybrid
5t511.x↔	Vým.femorálnej komp.protézy hl.femuru:ostatné	5t52a.1↔	Impl.protézy kolena so zvýš.ohyb.schop.s pat.náhr,cement
5t512.10↔	Výmena acetab.komponenty bedra na acetab.komp.,necem.	5t52a.2↔	Impl.protézy kolena so zvýš.ohyb.schop.s pat.náhr,hybrid
5t512.11↔	Vým.acetabulárnej komp.bedra na acetab.komp.,cem.	5t52b↔	Impl.interpozič.nezakotveného implantátu kolena
5t512.20↔	Vým.acet.komp.bedra na acet.komp,necem.s vým.hl.	5t52c.0↔	Impl.bikompart.protézy kolena bez pat.náhr,necement
5t512.21↔	Vým.acet.komp.bedra na acet.komp,cem.s vým.hl.	5t52c.1↔	Impl.bikompart.protézy kolena bez pat.náhr,cement
5t512.3↔	Vým.acetabulár.komponenty bedra na špeciál.prt.hl.f.	5t52c.2↔	Impl.bikompart.protézy kolena bez pat.náhr,hybrid
5t512.60↔	Vým.acetab.komp.bedra, izol.inlay bez vým.jamky	5t52d.0↔	Impl.bikompart.protézy kolena s patel.náhr,necement
5t512.61↔	Vým.acet.komp.bedra,izol.inlay bez vým.jamky s vým.hl	5t52d.1↔	Impl.bikompart.protézy kolena s patel.náhr,cement
5t512.80↔	Vým.acetab.komp.bedra na tot.necem.prot.hl.fem.	5t52d.2↔	Impl.bikompart.protézy kolena s patel.náhr,hybrid
5t512.81↔	Vým.acetab.komp.bedra na tot.cement.prot.hl.fem.	5t52e.0↔	Impl.endoprotet.klb.náhrady kolena bez pohyb.funk,necem
5t512.82↔	Vým.acetab.komp.bedra na tot.hybr.pr.hl.fem.	5t52e.1↔	Impl.endoprotet.klb.náhr.kolena bez pohyb.funk,cement
5t512.x↔	Vým.acetabulárnej komponenty bedra,ost.	5t52e.2↔	Impl.endoprotet.klb.náhr.kolena bez pohyb.funk,hybrid
5t513.2↔	Vým.cement.totál.endopr.bedra na šp.pr.hl.femuru	5t52x.0↔	Ostat.implantácia endoprotézy kolen.kíbu,necement.
5t513.80↔	Vým.cem.tot.endopr.bedra na tot.necem.pr.hl.f.	5t52x.1↔	Ostat.implantácia endoprotézy kolen.kíbu,cement.
5t513.81↔	Vým.cem.tot.endopr.bedra na tot.cem.pr.hl.fem.	5t52x.2↔	Ostat.implantácia endoprotézy kolen.kíbu,hybrid.
5t513.82↔	Vým.cement.totál.endopr.bedra na tot.hybr.pr.hl.f.	5t530↔	Revízia endoprotézy kolenného kĺbu bez výmeny
5t513.x↔	Výmena cement.totál.endopr.bedra,ostatné	5t531.10↔	Vým.unikondylárnej prot.kolena na unikond.prot.,necem.
5t514.2↔	Vým.necem.tot.endopr.bedra na šp.pr.hl.f.	5t531.11↔	Vým.unikondylárnej prot.kolena na unikond.prot.,cem.
5t514.80↔	Vým.necem.tot.endopr.bedra na tot.necem.pr.hl.f.	5t531.20↔	Vým.unikond.prot.kolena na bikond.pov.pr.bez pat.náhr,necem
5t514.81↔	Vým.necem.tot.endopr.bedra na tot.cem.pr.hl.fem.	5t531.21↔	Vým.unikond.prot.kolena na bikond.pov.pr.bez pat.náhr,cem
5t514.82↔	Vým.necem.tot.endopr.bedra na tot.hybr.pr.hl.f.	5t531.30↔	Vým.unikond.prot.kolena na bikond.pov.pr.s patel.náhr,necem
5t514.x↔	Vým.necem.totál.endoprotézy bedra,ostatné	5t531.31↔	Vým.unikond.prot.kolena na bikond.pov.pr.s patel.náhr,cem
5t515.2↔	Vým.hybrid.tot.endopr.bedra na špec.pr.hl.fem.	5t531.50↔	Vým.unikond.protézy kolena na totál.endopr.kolena spoj,necem.
5t515.80↔	Vým.hybrid.tot.endopr.bedra a tot.necem.pr.hl.f.	5t531.51↔	Vým.unikondyl.protézy kolena na totál.endopr.kolena spoj,cem.
5t515.81↔	Vým.hybrid.tot.endopr.bedra na tot.cem.pr.hl.fem.	5t531.52↔	Vým.unikond.prot.kolena na totál.endopr.kol.spoj-hyb/č.cem.
5t515.82↔	Vým.hybrid.tot.endopr.bedra na tot.hybr.pr.hl.f.	5t531.6↔	Výmena unikondylárnej protézy kolenného kĺbu inlay
5t515.x↔	Výmena hybridnej totálnej endoprotézy bedra,ost.	5t531.x↔	Výmena unikondylárnej protézy kolenného kĺbu, ostatné
5t516.2↔	Vým.totál.endoprotézy bedra na špec.pr.hl.f.	5t532.0↔	Vým.bikondyl.povrch.pr.kolena na bikond.povrch.p.rovn.typu
5t516.80↔	Vým.tot.endopr.bedra na špec.tot.necem.pr.hl.f.	5t532.40↔	Vým.bikondyl.povr.pr.kolena na bik.p.p.iný typ,necem.
5t516.81↔	Vým.tot.endopr.bedra na špec.tot.cemen.pr.hl.f.	5t532.42↔	Vým.bikondyl.povr.pr.kolena na bik.p.p.iný typ,hybrid/cem.
5t516.82↔	Vým.tot.endopr.bedra na špec.tot.hybr.pr.hl.fem.	5t532.50↔	Vým.bikondyl.pov.pr.kolena na totál.endopr.kol.spoj,necem.
5t516.x↔	Výmena tot.endoprotézy bedra na špeciálnu,ostatné	5t532.52↔	Vým.bikondyl.pov.pr.kolena na tot.endopr.kol.spoj,hybrid/cem.
5t51j.2↔	Vým.metafyz.pr.hl.f.s kr.driek.na špec.protézu.hl.fem.	5t532.6↔	Výmena bikondylárnej povrchovej protézy kolena inlay
5t51j.80↔	Vým.metafyz.protézy.hl.f.s kr.driek.na tot.necem.pr.h.f.	5t532.7↔	Vým.bikondyl.povr.protézy kolena, vým.femorál.komponenty
5t51j.81↔	Vým.metafyz.protézy.hl.f.s kr.driek.na tot.cem.pr.h.f.	5t532.8↔	Vým.bikondyl.povr.protézy kolena, výmena tibiál.komponenty
5t51j.82↔	Vým.metafyz.protézy hl.f.s kr.driek.na tot.hybr.pr.h.f.	5t532.a0↔	Vým.bikondyl.povr.pr.kolena na špeciál.endopr.kol.,necem.
5t51j.x↔	Vým.metafyz.protézy hl.femuru s kr.driek.,ost.	5t532.a1↔	Vým.bikondyl.povr.pr.kolena na špeciál.endopr.kol.,cem.
5t520.0↔	Impl.unikondylár.protézy kolen.kíbu,necement	5t532.x↔	Výmena bikondylárnej povrch.protézy kolena,ost.
5t520.1↔	Impl.unikondylár.protézy kolen.kíbu,cement	5t533.0↔	Vým.spoj.totál.endoprotézy kolena rovnakého typu
5t520.2↔	Impl.unikondylár.protézy kolen.kíbu,hybrid	5t533.50↔	Vým.spoj.totál.endopr.kolena na totál.endopr.kol.spoj-necem.
5t521.0↔	Imp.bikond.povr.prot.kolena bez spoj.bez pat.náhr.,necem	5t533.52↔	Vým.spoj.tot.endopr.kolena na tot.endopr.kol.spoj-hybr/cem.
5t521.1↔	Imp.bikond.povr.protézy kolena bez spoj.bez pat.náhr.,cem.	5t533.7↔	Vým.spoj.tot.endop.kolena,výmena femorál.komp.
5t521.2↔	Imp.bikond.pov.pr.kolena bez spoj.bez pat.náhr.,hybrid	5t533.8↔	Vým.spoj.tot.endopr.kolena,výmena tibiál.komp.
5t522.0↔	Impl.bikond.pov.pr.kolena bez spoj.s pat.náhr.,necem	5t533.9↔	Vým.spoj.tot.endopr.kolena,výmena patelár.komp.
5t522.1↔	Impl.bik.pov.pr.kolena bez spoj.s pat.náhr.,cement	5t533.a0↔	Vým.spoj.tot.endop.kolena na špec.endopr.kolena,necem.
5t522.2↔	Impl.bik.pov.pr.kolena bez spoj.s pat.náhr.,hybrid	5t533.a1↔	Vým.spoj.tot.endop.kolena na špec.endopr.kolena,cem.
5t523.0↔	Impl.bikond.pov.pr.kolena č.spoj.bez pat.náhr.,necem	5t533.x↔	Výmena spojenej totálnej endoprotézy kolena,ostatné
5t523.1↔	Impl.bikond.pov.pr.kolena č.spoj.bez pat.náhr.,cem	5t534.0↔	Vým.špec.protézy kolena rovnakého typu
5t523.2↔	Impl.bikond.pov.pr.kolena č.spoj.bez pat.náhr.,hybrid	5t534.7↔	Vým.špec.protézy kolena,výmena femor.komponenty
5t524.0↔	Impl.bikond.povrch.pr.kolena č.spoj.s pat.náhr.,necem	5t534.8↔	Vým.špec.protézy kolena,výmena tibiál.komp.
5t524.1↔	Impl.bikond.povrch.prot.kolena č.spoj.s pat.náhr.,cem	5t534.9↔	Vým.špec.protézy kolena,vým.patelár.komp.
5t524.2↔	Impl.bikond.povrch.pr.kolena č.spoj.s pat.náhr.,hybrid	5t534.x↔	Výmena špeciálnej protézy kolena,ost.
5t525.0↔	Impl.tot.endoprot.kolena spoj.bez pat.náhr.,necem	5t535.10↔	Vým.patelár.náhrady na necem.patelár.komp.
5t525.1↔	Impl.tot.endoprot.kolena spoj.bez pat.náhr.,cement	5t535.11↔	Vým.patelár.náhrady na cement.patel.komponentu
5t525.2↔	Impl.tot.endoprot.kolena spoj.bez pat.náhr.,hybrid	5t535.20↔	Vým.patel.náhrady na patelofemor.necem.náhr.
5t526.0↔	Impl.tot.endopr.kolena spoj.s pat.náhr.,necement	5t535.21↔	Vým.patel.náhrady na patelofem.cement.náhr.
5t526.1↔	Impl.tot.endopr.kolena spoj.s pat.náhr.,cement	5t535.22↔	Výmena patel.náhr.na patelofem.hybr.náhr.
5t526.2↔	Impl.tot.endopr.kolena spoj.s pat.náhr.,hybrid	5t535.30↔	Výmena patelár.náhrady na necement.femorálnu náhradu
5t527.10↔	Impl.patel.náhrady kolena,necem.patelár.komponenta	5t535.31↔	Výmena patelár.náhrady na cement.femorálnu náhradu

5t536.42↔	V.pr.kol.so zvýš.ohyb.na p.so zvýš.ohyb.bez pat.náhr-hyb/cem	5t657	Dorzoventrálna korekcia na chrbtici
5t536.52↔	V.pr.kol.so zvýš.ohyb.na p.so zvýš.ohyb.s pat.náhr-hyb/cem	5t658	Kolumnotómia a polysegm.dorz lord.sp(DLS)
5t536.60↔	V.pr.kolena so zvýš.ohyb.na tot.e.spoj.bez patel.n-nec	5t659	Kolumnotómia a transpedikul.subtrakčt.osteotómia
5t536.61↔	V.pr.kolena so zvýš.ohyb.na tot.e.spoj.bez patel.n-hyb/cem	5t65a	Kolumnotómia a monosegm.cervikot lord.spondylodéza
5t536.70↔	V.pr.kolena so zvýš.ohyb.na tot.e.spoj.s pat.náhr-necem	5t65c	Unilater.epifyzeodéza na chrbt.s dorzál.fúziou stavca(deti)
5t536.71↔	V.pr.kolena so zvýš.ohyb.na tot.e.spoj.s pat.náhr-hyb/cem	5t65d	Bilaterál.epifyzeodéza na chrbt.s dorzál.fúziou stavca(deti)
5t536.90↔	V.protézy kolena so zvýš.ohyb.sch.na špec.endopr-necem.	5t65f	Subkut.fix.na chrbtici(inštrum.)podľa Harringtona(deti)
5t536.92↔	V.protézy kolena so zvýš.ohyb.sch.na špec.endopr-hyb/cem.	5t65g.a0	Dorzál.(inštrum.)korekt.spondylodéza,3-6 segm.primár.nestab.
5t536.x↔	Výmena protézy kolena so zvýš.ohyb.schopnosťou,ost.	5t65g.a1	Dorzál.(inštrum.)korekt.spondylodéza,3-6 segm.primár.stabil.
5t560.0↔	Implantácia endoprotézy členk.kĺbu,necem.	5t65g.b0	Dorzál.(inštrum.)korekt.spondylodéza,7-10 seg.prim.nest.
5t560.1↔	Implantácia endoprotézy členk.kĺbu,cement.	5t65g.b1	Dorzál.(inštrum.)korekt.spondylodéza,7-10 seg.prim.stab.
5t560.2↔	Implantácia endoprotézy členk.kĺbu,hybrid.čiasť.cem	5t65g.c0	Dorzál.(inštrum.)korekt.spondylodéza,11-viac.s.prim.nest
5t571.00↔	Vým.endoprotézy členk.kĺbu na endoprot.členk.k.necement.	5t65g.c1	Dorzál.(inštrum.)korekt.spondylodéza,11-viac.s.prim.stab
5t571.01↔	Výmena endoprotézy členk.kĺbu na endoprot.členk.kĺb,cement.	5t65h.a0	Predná(inštrum.)korektiv.spondylodéza,3-6 segm.prim.nestab.
5t63x	Kostná náhrada na chrbtici:ostatné	5t65h.a1	Predná(inštrum.)korektiv.spondylodéza,3-6 segm.prim.stab.
5t641.1	Dorzálna spondylodéza:1 segment	5t65h.b0	Predná(inštrum.)korektiv.spondylodéza,7-10 segm.prim.nest.
5t641.2	Dorzálna spondylodéza:2 segmenty	5t65h.b1	Predná(inštrum.)korektiv.spondylodéza,7-10 segm.prim.stab.
5t641.3	Dorzálna spondylodéza:3 segmenty	5t65h.c0	Predná(inštrum.)korektiv.spondylodéza,11 a viac s.prim.nest.
5t641.4	Dorzálna spondylodéza:4 segmenty	5t65h.c1	Predná(inštrum.)korektiv.spondylodéza,11 a viac s.prim.stab.
5t641.5	Dorzálna spondylodéza:5 segmentov	5t65j.a0	Zad.a pred.komb.(inštrum.)korekt.spondylodéza,3-6 s.pr.nest
5t641.6	Dorzálna spondylodéza:6 a viac segmentov	5t65j.a1	Zad.a pred.komb.(inštrum.)korekt.spondylodéza,3-6 s.pr.stab
5t642.1	Ventrálna spondylodéza:1 segment	5t65j.b0	Zad.a pred.k.(inštrum.)korekt.spondylodéza,7-10 s.pr.nest
5t642.2	Ventrálna spondylodéza:2 segmenty	5t65j.b1	Zad.a pred.k.(inštrum.)korekt.spondylodéza,7-10 segm.prim.stab
5t642.3	Ventrálna spondylodéza:3 segmenty	5t65j.c0	Zad.a pred.k.(inštrum.)korekt.spondylodéza,11-viac.s.pr.nest
5t642.4	Ventrálna spondylodéza:4 segmenty	5t65j.c1	Zad.a pred.k.(inštrum.)korekt.spondylodéza,11-viac.s.pr.stab
5t642.5	Ventrálna spondylodéza:5 segmentov	5t65x	Náhr.tela stav.a kompl.rek.na chrb:ostatné
5t642.6	Ventrálna spondylodéza:6 a viac segmentov	8q122	Otvorená masáž srdca
5t643.1	Dorzál.a ventrál.komb.spondylodéza medzi stavcami:1 segm.	8r303.00	Perkutánna balónová angioplastika:cievky hlavy a krku
5t643.2	Dorzál. a ventrál.komb.spondylodéza medzi stavcami:2 segm.	8r303.01↔	Perkutánna balónová angioplastika:intrakraniálne cievky
5t643.3	Dorzál. a ventrál.komb.spondylodéza medzi stavcami:3 segm.	8r306.01	Liečba intrakraniálnej aneurizmy:špirálami
5t643.4	Dorzál. a ventrál.komb.spondylodéza medzi stavcami:4 segm.	8r306.02	Liečba intrakraniálnej aneurizmy:stentom
5t643.5	Dorzál. a ventrál.komb.spondylodéza medzi stavcami:5 segm.	8r306.03	Liečba intrakraniálnej aneurizmy:Flow-diverterom
5t643.6	Dorzál. a ventrál.komb.spondylodéza medzi stavc:6 a viac s.	8r306.04	Liečba intrakraniálnej aneurizmy:Flow-disrupterom
5t64x	Spondylodéza:ostatné	8r306.05	Liečba intrakraniálnej aneurizmy:Stentgrftom
5t650.1	Náhr.tela stavca implantátom a kompl.rek.na chrbt:1stavec.	8r306.06	Liečba intrakran.aneurizmy:impl.pre aneurizmy v bifurkácií
5t650.2	Náhr.tela stav.Impl.a kompl.rekonštrukcia na chrbtici:2st.	8r306.0x	Liečba intrakraniálnej aneurizmy:iným implantátom
5t650.3	Náhr.tela stav.Impl.a kompl.rekonštrukcia na chrbtici:3st.	8r307.0	Perkutánne zaved.intraaortálnej balónovej pumpy [IABK]
5t650.4	Náhr.tela stav.Impl.a kompl.rekonštrukcia na chrbtici:4st.	8r307.10	Impl.transv.ulož.axi.pum.pre pod.obehu:univentrikul.axi.pum.
5t650.5	Náhr.tela stav.Impl.a kompl.rekonštr.na chrbtici:5 a v.st.	8r307.11	Impl.transv.ulož.axi.pum.pre pod.obehu:biventrikul.axi.pum.
5t651.1	Náhr.tela stavca osobit.mat.a kompl.rek.na chrb:1st.	8r308.1	Transjugul.porto-systé.spojka [TIPS] a sklerotizácia varixov
5t651.2	Náhr.tela stavca osobit.mat.a kompl.rek.na chrb:2st.	8r313.0	Perkutánna transl.angiopl:karotickej/verteb.artérie,extrakr.
5t651.3	Náhr.tela stavca osobit.mat.a kompl.rek.na chrb:3st.	8r313.1	Perkutánna transl.angiopl:karotickej/verteb.artérie,intrakr.
5t651.4	Náhr.tela stavca osobit.mat.a kompl.rek.na chrb:4st.	8r417	Perkutánna impl.stentu: o renálnej artérie
5t651.5	Náhr.tela stavca osobit.mat.a kompl.rek.na chrb:5 a v.st.	8r421	Endovask.terapia aneurizmy./disekcie aorty stentom/stentgr.
5t652	Náhr.tela stav.a kompl.rek.na chrb:pred.podp.štep bez korek.	8r424	Perkut.Implantácia stentgraftu pre aneurizmu arteria iliaca
5t653	Náhr.tela stav.a kompl.rek.na chrb:pred.podp.štep s korek.	8r716	Použitie Biomedicus pumpy
5t654	Kyfektómia	8r722.3	Zavedenie katétra pre intraaortál.balónik.kontrapulz.
5t655	Dorzálna korekcia na chrbtici bez ventrálneho uvoľnenia	8r925	Perkutánna fenestrácia aortálnej disekcie
5t656	Dorzálna korekcia na chrbtici s ventrálnym uvoľnením		

**ADRG Z02****Darcovstvo pečene žijúcim darcom**

HDg v tabuľke Z02-1 a výk. v tabuľke Z02-2 alebo výk. v tabuľke Z02-3

**DRG Z02Z****Darcovstvo pečene žijúcim darcom****Hlavná diagnóza Z02-1**

Z52.6 Darca pečene

**Výkon Z02-2**

5n520 Segmentárna resekcia jedného segmentu pečene  
 5n521 Ľavostranná hemihepatektómia  
 5n522 Pravostranná hemihepatektómia  
 5n523 Trisegmentektómia pečene

5n524 Bisegmentektómia pečene  
 5n525 Resekcia pečene, ďalšie segmentárne kombinácie  
 5n52x Anatomická (typická) resekcia pečene:ostatné  
 5n53x Hepatektómia pre transplantáciu, ostatné

### Výkon Z02-3

5n533	L-str.bisegmentektómia pečene,Live org.darc.(in vivo)	5n535	P-str.hemihepatektómia pre org.darcovstvo počas života
5n534	L-str.hemihepatektómia pre org.darcovstvo počas života	5n536	Res.časti peč., ďalšie segm.kombi.pre org.darcov.poč.života

### ADRG Z03 Darcovstvo obličky žijúcim darcom

Výk. v tabuľke Z03-1

### DRG Z03Z Darcovstvo obličky žijúcim darcom

### Výkon Z03-1

5o115.11↔	Nefrektómia pre transpl.od živého darcu:lpt.	5o115.14↔	Nefrektómia pre transpl.od živého darcu:lsk.
5o115.12↔	Nefrektómia pre transpl.od živého darcu:lumbt.	5o115.1x↔	Nefrektómia pre transpl.od živého darcu:ostatné

### ADRG Z41 Odber kmeňových krvotvorných buniek z kostnej drene pre autológnu transplantáciu

Výk. v tabuľke Z41-1

### DRG Z41Z Odber kmeňových krvotvorných buniek z kostnej drene pre autológnu transplantáciu

### Výkon Z41-1

5m301.0‡ Odber kmeň.krvotv.b.z kostnej drene pre autológnu transpl.

### ADRG Z42 Odber kmeňových krvotvorných buniek z periférnej krvi pre alogénnu transplantáciu

Výk. v tabuľke Z42-1

### DRG Z42Z Odber kmeňových krvotvorných buniek z periférnej krvi pre alogénnu transplantáciu

### Výkon Z42-1

5m300.1‡ Odber kmeň.krvotv.b.z perifér.krvi pre alogénnu transpl.

### ADRG Z43 Odber kmeňových krvotvorných buniek z kostnej drene pre alogénnu transplantáciu

Výk. v tabuľke Z43-1

### DRG Z43Z Odber kmeňových krvotvorných buniek z kostnej drene pre alogénnu transplantáciu

### Výkon Z43-1

5m301.1‡ Odber kmeň.krvotv.b.z kostn.drene pre alog.transpl.

### ADRG Z44 Multimodálna liečba bolesti pri faktoroch, ktoré ovplyvňujú zdravotný stav, a iné využitie zdravotných služieb

Výk. v tabuľke Z44-1

### DRG Z44Z Multimodálna liečba bolesti pri faktoroch, ktoré ovplyvňujú zdravotný stav, a iné využitie zdravotných služieb

**Výkon Z44-1**

8t250‡ Multimodálna terapia bolesti v trvaní minimálne 7 dní

**ADRG Z64****Iné faktory, ktoré ovplyvňujú zdravotný stav a následná starostlivosť po ukončení liečby**

Min. 1 HDg v tabuľke Z64-1

**DRG Z64A****Iné faktory, ktoré ovplyvňujú zdravotný stav a následná starostlivosť po ukončení liečby s komplexnou rádiodiagnostikou**

Výk. v tabuľke Z64-2

**DRG Z64B****Iné faktory, ktoré ovplyvňujú zdravotný stav a následná starostlivosť po ukončení liečby bez komplexnej rádiodiagnostiky****Diagnóza Z64-1**

E34.4	Konštitučne vysoká postava	Z02.9	Vyš.na admin.účely,b.n.
Q92.0	Kompletná chromoz.trizómia,meiotická nondisjunkcia	Z03.6	Pozorov.pri podozrení na tox.použ.lát.
Q92.1	Kompletná chromoz.trizómia,mozaicizmus	Z03.8	Pozorov.pri podozrení na inú chorobu a chorobný stav
Q92.2	Veľká čiastočná trizómia	Z03.9	Pozorov.pri podozrení na bliž.neu.corobu a chorobný stav
Q92.3	Malá čiastočná trizómia	Z04.8	Vyš.a pozor.z i.bliž.ur.dôvodov
Q92.4	Duplikácie viditeľné iba v prometafáze	Z08.0	Sledovanie po chirurgickom výkone pre zhubný nádor
Q92.5	Duplikácie s inou komplexnou prestavbou	Z08.1	Sledovanie po rádioterapii zhubného nádoru
Q92.6	Nadpočetné (marker) chromozómy	Z08.2	Sledovanie po chemoterapii zhubného nádoru
Q92.7	Triploidia a polyploidia	Z08.7	Sledovanie po kombinovanej liečbe zhubného nádoru
Q92.8	Iná trizómia a čiast.trizómia autozómov,n.i.	Z08.8	Sledovanie po inej liečbe zhubného nádoru
Q92.9	Trizómia a čiastočná trizómia autozómov,b.n.	Z08.9	Sledovanie po b.n.liečbe zhubného nád.u
Q95.0	Vyvážená translokácia a inzercia u normálneho jednotlivca	Z09.0	Sledovanie po chir.výk. pre iný chorobný stav
Q95.1	Chromozómová inverzia u normálneho jednotlivca	Z09.1	Sledovanie po rádioterapii pre iný chorobný stav
Q95.2	Vyváž.autozóm.prestavba u abnormál.jednotlivca	Z09.2	Sledovanie po chemoterapii pre iný chorobný stav
Q95.3	Vyváž.prest.medzi pohlav.a autozóm.chromoz.u abn.jednotlivca	Z09.3	Sledovanie po psychoterapii
Q95.4	Jednotlivec s nadpočetným (marker) heterochromatínom	Z09.4	Sledovanie po liečbe zlomeniny
Q95.5	Jednotlivec s fragilnými miestami na autozómoch	Z09.7	Sledovanie po kombin.liečbe pre iný chorobný stav
Q95.8	Iné vyváž.prestavba a štrukt.markery (abn.chromozómy)	Z09.80	Sledovanie po transplantácii orgánu
Q95.9	Vyváž.prestavba a štrukt.marker (abn.gén),b.n.	Z09.88	Sledovanie po inej liečbe pre iný chorobný stav
R26.3	Imobilita	Z09.9	Sledovanie po nešpec.lieč.pre iný chorobný stav
R45.2	Pocit nešťastia	Z10.0	Zdravotná prehliadka zamestancov
R45.3	Demoralizácia a apatia	Z10.1	Rutinná všeobecná zdravotná kontrola obyvateľov ústavov
R45.5	Nepriateľské pocity	Z10.2	Rutinná všeob.zdrav.kontrola príslušníkov ozbroj.zložiek
R45.6	Fyzické násilie	Z10.3	Rutinná všeob.zdrav.kontrola členov šport.družstiev
R45.8	Iné subj.a obj.príznyky porúch emočného stavu	Z10.8	Rutinná všeob.zdrav.kontrola i.def.skup.obyvateľstva
R46.0	Veľmi nízka úroveň osobnej hygieny	Z11.0	Špec.skríning.vyš.,zam.na črevné infekčné choroby
R46.1	Bizarný osobný zjav	Z11.1	Špec.skríning.vyš.,zam.na pľúcnu tuberkulózu
R46.2	Čudné a nevysvetliteľné správanie	Z11.2	Špec.skríning.vyš.,zam.na iné baktériové choroby
R46.3	Hyperaktivita	Z11.3	Špec.skríning.vyš.,zam.na inf.chor.s pre.pohl.spôs.prená.
R46.4	Pomalosť a slabé reagovanie	Z11.4	Špec.skríning.vyš.,zam.na vírus Lud.imun.nedost.(HIV)
R46.5	Podozrievavosť a nápadná vyhýbavosť	Z11.5	Špec.skríning.vyš.,zam.na iné vírusové choroby
R46.6	Neprimeraná ustarostenosť a zaujatosť zať.udalosťami	Z11.6	Špec.skríning.vyš.,zam.na iné protozo.chor.a helmintózy
R46.7	Veľavravnosť s nepodst.podrob.ktoré.zastier. dôvod na kontakt	Z11.8	Špec.skríning.vyš.,zam.na iné inf.a paraz.chor.
R46.8	Iné subj.a obj.priz.súvis.s výzorom a správaním	Z11.9	Špec.skríning.vyš.,zam.na inf.a paraz.chor.,b.n.
Z01.0	Vyšetrenie očí a zraku	Z12.0	Špec.skríning.vyš.,zam.na nád.žalúdka
Z01.1	Vyšetrenie uší a sluchu	Z12.1	Špec.skríning.vyš.,zamerané na nád.čreva
Z01.2	Vyšetrenie zubov	Z12.2	Špec.skríning.vyš.,zam.na nád.dých.org.
Z01.3	Vyšetrenie krvného tlaku	Z12.3	Špec.skríning.vyš.,zam.na nád.prsníka
Z01.5	Diagnostické kožné testy a testy senzibilizácie	Z12.4	Špec.skríning.vyš.,zam.na nád.krčka maternice
Z01.88	Iné bližšie určené špeciálne vyšetrenie	Z12.5	Špec.skríning.vyš.,zam.na nád.prostaty
Z02.0	Vyš.pred prijatím do výchovnovzdelávacieho zar.	Z12.6	Špec.skríning.vyš.,zam.na nád.moč.mechúra
Z02.1	Vyšetrenie pred prijatím do zamestnania	Z12.8	Špec.skríning.vyš.,zam.na nád.i.lokal.
Z02.2	Vyšetrenie pred prijatím do ubytovacích zariadení	Z12.9	Špec.skríning.vyš.,zam.na b.n.nád.
Z02.3	Vyšetrenie pri odvode brancov	Z13.0	Špec.skríning.vyš.,zam.na chor.kvvi/krvot.org.a por.imun.
Z02.4	Vyšetrenie pre vodičský preukaz	Z13.1	Špec.skríning.vyš.,zam.na DM
Z02.5	Vyšetrenie pred športovou súťažou	Z13.2	Špec.skríning.vyš.,zam.na por.výživy
Z02.6	Vyšetrenie pre poisťovacie účely	Z13.3	Špec.skríning.vyš.,zam.na duš.por.a por.správ.
Z02.7	Vydanie lekárskeho potvrdenia	Z13.4	Špec.skríning.vyš.,zam.na urč.výv.por.v det.
Z02.8	Iné vyšetrenie na administratívne účely	Z13.5	Špec.skríning.vyš.,zam.na očné a ušné chor.

Z13.6	Špec.skriňing.vyš.,zam.na srdcovocievne chor.	Z31.6	Všeobecné poradenstvo a odporúčanie v otázke plodnosti
Z13.7	Špec.skriňing.vyš.,zam.na vrod.chyby.def.a chrom.anomálie	Z31.8	Iné riadenie plodnosti
Z13.8	Špec.skriňing.vyš.,zam.na i.b.u.chor.a por.	Z31.9	Riadenie plodnosti, bližšie neurčené
Z13.9	Špeciálne skriňingové vyšetrenie, bližšie neurčené	Z40.08	Profylaktický chir.výk.pre ohrozenie i.zhub.nádorom
Z20.0	Kontakt a vystavenie prenosným črevným chorobám	Z40.8	Iný profylaktický operačný výkon
Z20.1	Kontakt a vystavenie tuberkulóze	Z40.9	Profylaktický chirurgický výkon, bližšie neurčený
Z20.2	Kontakt a vystav.prenos.chor.s prevaž.pohl.spôs.prenosu	Z41.8	Iný výkon z i.dôvodov ako zo zdrav.indikácie
Z20.3	Kontakt a vystavenie besnote	Z41.9	Výkony z i.dôv.ako zo zdrav.indikácie,b.n.
Z20.4	Kontakt a vystavenie ružienke	Z43.80	Ošetrovanie hrudníkovej stómie
Z20.5	Kontakt a vystavenie vírusovej hepatitíde	Z43.88	Ošetrovanie iného umelého vyústenia
Z20.6	Kontakt a vystavenie HIV (vírusu ľudského imunodeficitu)	Z43.9	Ošetrovanie b.n.umelo vytvor.teles.otvoru (stómie)
Z20.7	Kontakt a vystav.pedikulóze akarínóze ai.parazit.zamor.	Z44.2	Skúšanie a prispôsobovanie očnej protézy
Z20.8	Kontakt a vystavenie inej prenosnej choroby	Z45.1	Prispôsobovanie a údržba infúznej pumpy
Z20.9	Kontakt a vystavenie b.n.prenosnej choroby	Z45.20	Prispôs.a udržiavanie chir.implant.ciev.perm.kat.
Z22.0	Nosičstvo pôvodcu brušného týfusu	Z45.29	Prispôs.a udržiavanie i.a b.n.ciev.prístupu
Z22.1	Nosičstvo pôvodcu inej črevnej infekčnej choroby	Z45.3	Prispôs.a údržba implant.načúvacieho prístroja
Z22.2	Nosičstvo pôvodcu záškrtu	Z45.80	Prispôsobovanie a údržba neurostimulátora
Z22.3	Nosičstvo pôvod.i.b.u.bakt.inf.	Z45.81	Preskúš.funk.parametrov stimulátora bránice
Z22.4	Nosičstvo pôvod.inf.chor.s prevaž.pohl.spôs.pren.	Z45.82	Preskúšanie funkčných parametrov liekovej pumpy
Z22.8	Nosičstvo pôvodcu inej infekčnej choroby	Z45.83	Prispôs.a údržba systému podporujúceho srdce
Z22.9	Nosičstvo pôvod.b.n.infek.chor.	Z45.84	Prispôsobovanie a udržiavanie stentu priedušky
Z23.0	Potreba imunizácie výlučne proti cholere	Z45.85	Prispôsobovanie a udržiavanie stentu priedušnice
Z23.1	Potreba imunizácie výlučne pr.týfusu-paratyfusu [TAB]	Z45.88	Prispôs.a údržba i.implantovanej zdrav.pomô.
Z23.2	Potreba imunizácie proti tuberkulóze [BCG]	Z45.9	Prispôs.a údržba b.n.implantovanej zdrav.pomô.
Z23.3	Potreba imunizácie proti moru	Z46.0	Skúšanie a prispôs.okuliarov a kontaktných šošoviek
Z23.4	Potreba imunizácie proti tularémii	Z46.1	Skúšanie a prispôsobovanie načúvacej pomôcky
Z23.5	Potreba imunizácie výlučne proti tetanu	Z46.2	Skúš.a prispôs.i.lek.prístroja/pom.pre NS a zmysl.orgány
Z23.6	Potreba imunizácie výlučne proti záškrtu	Z46.3	Skúšanie a prispôs.zubnej protetickej pomôcky
Z23.7	Potreba imunizácie výlučne proti čiernemu kašľu	Z46.4	Skúšanie a prispôsobovanie ortodontickej pomôcky
Z23.8	Potreba imuniz.prot.i.jednot.bakt.chor.	Z46.8	Skúšanie a prispôs.i.b.u.prístroja/zdrav.pomô.
Z24.0	Potreba imunizácie proti poliomyelitíde	Z46.9	Skúšanie a prispôs.b.n.prístroja/zdrav.pomô.
Z24.1	Potreba imuniz.prot.l.vír.záp.mozgu.pren.článkonož.	Z48.0	Starostlivosť o chirurgické obvazy a sutúry
Z24.2	Potreba imunizácie proti besnote	Z51.6	Desenzibilizácia na alergény
Z24.3	Potreba imunizácie proti žltej zimnici	Z52.01	Darca kmeňových buniek
Z24.4	Potreba imunizácie výlučne proti osýpkam	Z52.08	Darca iných krvných zložiek
Z24.5	Potreba imunizácie výlučne proti ružienke	Z52.3	Darca kostnej drene
Z24.6	Potreba imunizácie proti vírusovej hepatitíde	Z52.4	Darca obličky
Z25.0	Potreba imunizácie výlučne proti mumpsu	Z52.5	Darca rohovky
Z25.1	Potreba imunizácie výlučne proti chrípke	Z52.6	Darca pečene
Z25.8	Potreba imuniz.pr.i.b.u.jednot.vír.chor.	Z52.7	Darca srdca
Z26.0	Potreba imunizácie proti leišmanióze	Z52.8	Darca iného orgánu alebo tkaniva
Z26.8	Potreba imuniz.prot.i.b.u.jednot.inf.chor.	Z52.9	Darca bližšie neurčeného orgánu alebo tkaniva
Z26.9	Potreba imuniz.prot.b.n.inf.chor.	Z65.0	Odsúv.d civil.a trestnom procese bez uváženia
Z27.0	Potreba imuniz.prot cholere s týfus.-paratyf.	Z65.1	Uväznenie a iné zadržanie
Z27.1	Potreba imuniz.prot.záškrtu-tetanu-čier.kašľu .	Z65.2	Problémy súvisiace s prepustením z väzenia
Z27.2	Potreba imuniz.pr.zášk.-teta.-čier.kašľu s týfus.-paratyf.	Z65.3	Problémy súvisiace s inými právnyimi okolnosťami
Z27.3	Potreba imuniz.pro.záškrtu-tetanu-čier.kašľu s poliomyel.	Z65.4	Obef kriminálneho činu a terorizmu
Z27.4	Potreba imuniz.prot.osýpkam-parotitíde-ružienke	Z65.5	Vystav.pohrome, vojne a i.prejavom nepriateľstva
Z27.8	Potreba imuniz.prot.i.komb.inf.chor.	Z65.8	Iné bliž.ur.problémy súvis.s psychosoc.okol.
Z27.9	Potreba imuniz.prot.b.n.komb.inf.chor.	Z65.9	Problém súvis.s bliž.neu.psychosoc.okol.
Z28.0	Nevykonaná imunizácia pre kontraindikáciu	Z71.0	Osoba radiaca sa v záujme inej osoby
Z28.1	Nevykon.imuniz.pre odmiet.pac.z náb.dôv./pod tlak.okolia	Z71.1	Osoba so strachom z choroby, ktorá nebola dokázaná
Z28.2	Nevykon.imuniz.pre odmiet.pac.z iných a b.n. dôvodov	Z71.2	Osoba žiadajúca vysvetlenie laboratórných nálezov
Z28.8	Nevykonaná imunizácia pre iný dôvod	Z71.3	Diétne poradenstvo a dohľad
Z28.9	Nevykonaná imunizácia pre bližšie neurčený dôvod	Z71.4	Poradenstvo a dohľad pri abúze alkoholu
Z29.0	Izolácia ako preventívne opatrenie	Z71.5	Poradenstvo a dohľad pri abúze drog
Z29.1	Profylaktická imunoterapia	Z71.6	Poradenstvo pri abúze tabaku
Z29.20	Lokálna profylaktická chemoterapia	Z71.7	Poradenstvo súvis.vírus.ľud. Imun.nedostat. [HIV]
Z29.21	Celková profylaktická chemoterapia	Z71.8	Iné bližšie určené poradenstvo
Z29.28	Iná profylaktická chemoterapia	Z71.9	Poradenstvo, bližšie neurčené
Z29.8	Iný profylaktický postup, bližšie určený	Z72.3	Problémy v súvis. nedost.telesného pohybu
Z29.9	Profylaktický postup, bližšie neurčený	Z72.4	Problémy v súvis.s nevh.diétou a stravov.návykmi
Z30.0	Všeob.porad.a odporúčanie v otázke antikoncepcie	Z72.5	Vysoko rizikové pohlavné správanie
Z30.1	Zavedenie (vnútramater.) antikoncepčného telieska	Z72.6	Hazardné hráčstvo a stávkovanie
Z30.3	Vyvolanie menštruácie	Z72.8	Iné problémy súvisiace so spôsobom života
Z30.4	Dohľad nad liekovou antikoncepciou (kontraktívami)	Z72.9	Problémy súvis.so spôsobom života,b.n.
Z30.5	Dohľad nad (vnútramatericovým) antikoncepčným telieskom	Z73.0	Syndróm vyhorenia [burn-out syndróm]
Z30.8	Iné riadenie antikoncepcie	Z73.1	Zvýraznenie osobnostných črt
Z30.9	Riadenie antikoncepcie, bližšie neurčené	Z73.2	Nedostatok odpočinku a voľného času
Z31.5	Genetické poradenstvo	Z73.3	Stres, nezatriedený inde



Z73.4	Nedostatočná sociálna zručnosť, nezatriedená inde	Z81.2	Abúzus nikotínu v rodinnej anamnéze
Z73.5	Konflikt sociálnej úlohy, nezatriedený inde	Z81.3	Abúzus iných psychoaktívnych látok v rod.anam.
Z73.6	Obmedzenie aktivít zapríčinené neschopnosťou (disability)	Z81.4	Abúzus iných látok v rodinnej anamnéze
Z73.8	Iné problémy súvis. s ťažkosťami so zvládnutím života	Z81.8	Iné poruchy psychiky a správania v rod.anam.
Z73.9	Problémy súvis.s ťažkosťami so zvládnutím života,b.n.	Z82.0	Epilepsia a iné chor.nerv.súst. v rod.anam.
Z74.0	Potreba pomoci zapríčinená zníženou pohyblivosťou	Z82.1	Slepoty a strata zraku v rodinnej anamnéze
Z74.1	Potreba pomoci inej osoby	Z82.2	Hluchota a strata sluchu v rodinnej anamnéze
Z74.2	Potreba pom.doma,príč.nik.v dom.nie je schop.star.poskyt.	Z82.3	Porážka v rodinnej anamnéze
Z74.3	Potreba stáleho dohľadu	Z82.4	Ischem.chor.srdca a iné chor.obeh.súst. v rod.anam.
Z74.8	Iné problémy súvis. so závislosťou od opatrovateľa	Z82.5	Astma a iné chron.chor.dol.dých.ciest v rod.anam.
Z74.9	Problém súvis.so závislosťou od opatrovateľa,b.n.	Z82.6	Artrit.i.chor.sval. a kostr.súst. a spoj.tkan.v rod.anam.
Z76.0	Vydanie opakovaného receptu	Z82.7	Vrod.chyby, defor. a chromoz.anomálie v rod.anam.
Z76.1	Lekársky dohľad a starostlivosť o najdúcha	Z82.8	Iné postih.a chron.chor.vedúce k inval.v rod.anam.
Z76.2	Lek.dohľad a star.o i.zdravé dieťa a dieťa	Z82.9	Chor.zapr.vírus.fud.imun.nedostat.(HIV) v rod.anam.
Z76.4	Iný obyvateľ zariad.opatr.star.	Z83.0	Chor.zapr.vírus.fud.imun.nedostat.[HIV] v rod.anam.
Z76.8	Osoba,ktorá vyhľad.zdrav.služby za i,b.u.okolností	Z83.1	Iné infek./paraz.choroby v rod.anam.
Z76.9	Osoba,ktorá vyhľad.zdrav.služby za b.n.okolností	Z83.2	Chor.krv.a krvotv.org.a niekt.por.,týk.sa imun.v rod.anam.
Z80.0	Zhubný nádor tráviacich orgánov v rodinnej anamnéze	Z83.3	Diabetes mellitus v rodinnej anamnéze
Z80.1	Zhub.nád.priedušn.,priedušiek a pľúc v rod.anam.	Z83.4	Iné endokr.,nutričné a metab.choroby v rod.anam.
Z80.2	Zhub.nád.i.dých.a vnútrohrud.org.v rod.anam.	Z83.5	Očné a ušné choroby v rodinnej anamnéze
Z80.4	Zhubný nádor pohlavných orgánov v rodinnej anamnéze	Z83.6	Choroby dýchacej sústavy v rodinnej anamnéze
Z80.5	Zhubný nádor močovej sústavy v rodinnej anamnéze	Z83.7	Choroby tráviacej sústavy v rodinnej anamnéze
Z80.6	Leukémia v rodinnej anamnéze	Z84.0	Choroby kože a podkož. tkaniva v rod.anam.
Z80.7	Zhubné nád.lymf.,krvotv.a príbuz.tkan.v rod.anam.	Z84.1	Choroby obličiek a močovodov v rodinnej anamnéze
Z80.8	Zhub.nád.i.org./systémov v rod.anam.	Z84.2	Iné choroby moč.pohl.súst. rod.anam.
Z80.9	Zhubný nádor v rodinnej anamnéze, bližšie neurčený	Z84.3	Pokrvnosť v rodinnej anamnéze
Z81.0	Duševná zaostalosť v rodinnej anamnéze	Z84.8	Iné bližšie určené choroby v rodinnej anamnéze
Z81.1	Abúzus alkoholu v rodinnej anamnéze		

**Výkon Z64-2**

35128.3‡	Scint.celotelová po diagn.dávke rádiojódu s 1 SPECT	35128.5‡	Scint.celotelová po diagn.dávke rádiojódu s 1 SPECT/CT
35128.4‡	Scint.celotel.po diagn.dávke rádiojód.s viac ako 1SPECT zázň.	35128.6‡	Scint.celotelová po diagn.d.rádiojódu s viac ako 1 SPECT/CT

**ADRG Z65 Ťažkosti, symptómy, iné anomálie a následná starostlivosť**

Min. 1 HDg v tabuľke Z65-1

**DRG Z65Z Ťažkosti, symptómy, iné anomálie a následná starostlivosť****Diagnóza Z65-1**

G93.3	Chronický únavový syndróm	R52.9	Bolesť,bližšie neurčená
P35.0	Rubeolová embryopatia	R53	Malátnosť a únava
P83.3	Iný opuch špecifický pre plod a novorod.,b.n.	R60.0	Lokalizovaný opuch
Q86.0	FAS - Fetálny alkoholový syndróm (dysmorfický)	R60.1	Generalizovaný opuch
Q86.1	Hydantoinový syndróm plodu	R60.9	Opuch,bližšie neurčený
Q86.2	Dysmorfizmus, zapríčinený warfarínom	R64	Kachexia (vycivenosť)
Q86.8	Iný syndróm vrod.chýb zapríč.známymi vonk.príčinami	R68.0	Hypotermia nesúvisiaca s nízkou teplotou prostredia
Q87.4	Marfanov syndróm	R68.1	Nešpecifické priz.charakter.pre doječenský vek
Q89.4	Spojené (zrastené) dvojčatá	R68.8	Iné celkové subj.a obj.príznyaky,b.u.
Q89.7	Mnohopočetné vrodené chyby, nezatriedené inde	R70.0	Zrýchlená sedimentácia erytrocytov
Q89.8	Iná vrodená chyba,bližšie určená	R70.1	Abnormálna viskozita plazmy
Q89.9	Vrodená chyba,bližšie neurčená	R74.0	Zvýšená aktivita aminotransferáz a LDH v krvnom sére
Q99.2	Fragilný chromozóm X	R74.8	Abnormálna aktivita iných enzýmov v krvnom sére
Q99.9	Chromozómová abnormalita,bližšie neurčená	R74.9	Abnormál.aktivita bliž.neurč.enzýmov v krvnom sére
R18	Ascites	R78.1	Nález opiátov v krvi
R23.0	Cyanóza	R78.2	Nález kokainu v krvi
R23.1	Bledosť [pallor]	R78.3	Nález halucinogénu v krvi
R23.2	Sčervenenie	R78.4	Nález iných liekov a látok s možnosťou závislosti
R41.1	Antegrádna amnézia	R78.5	Nález psychotropnej látky v krvi
R41.2	Retrográdna amnézia	R78.6	Nález steroidovej látky v krvi
R41.3	Iná amnézia	R78.7	Nález abnormálnej koncentrácie ťažkého kovu v krvi
R41.8	Iné a bliž.neurč.subj.a obj.príz.porúch poznáv.funk.a vedomia	R78.8	Nález i.bliž.urč.látky,ktorá sa norm.v krvi nenachádza
R52.0	Akútna bolesť	R78.9	Nález bliž.neurč.látky,ktorá sa norm.v krvi nenachádza
R52.1	Chronická neutíšiteľná bolesť	R79.0	Abnormálna koncentrácia minerálov v krvnom sére
R52.2	Iná chronická bolesť	R79.8	Iné bliž.urč.abnormál.nálezy v chem.zložení krvi

R79.9	Abnormál.nález v chemickom zložení krvi,b.n.	R89.9	Abn.nález vo vzorkách z iných org.sústav,tkan.b.n.abn.nál.
R82.1	Myoglobinúria	R93.8	Abnorm.nález pri dg.zobrazení iných bl.urč.telových štruktúr
R82.6	Abnormál.koncelk.látky prevaž.nemedic.pôv.v moči	Z04.0	Krvné testy na alkohol a návykové látky
R84.0	Abn.nál.vo vzor.z dých.org.a hrudníka:abn.hodnota enzým.	Z04.4	Vyš.a pozorovanie po údadnom znásil.a pokuse o znásil.
R84.1	Abn.nález vo vzor.z dých.org.a hrudníka:abn.hodnota hormón.	Z04.6	Vše.psych.vyš.,vyžiadané úradne
R84.2	Abn.nález vo vz.z dých.org.a hrud.:abn.hodn.liek.biol.akt.lát.	Z41.0	Transplantácia vlasov
R84.3	Abn.nález vo vzor.z dých.org.a hrudníka:abn.h.lát.nemed.p.	Z41.3	Prepichnutie uší
R84.4	Abn.nález vo vzor.z dých.org.a hrudníka:abn.imun.nál.	Z48.8	Iná bliž.ur.následná chir.starostlivosť
R84.5	Abn.nález vo vzor.z dých.org.a hrudníka:abn.mikrob.nál.	Z48.9	Následná chir.starostlivosť, b.n.
R84.6	Abn.nález vo vzor.z dých.org.a hrudníka:abn.cytol.nál.	Z51.4	Príprava pred následnou liečbou, nezatriedená inde
R84.7	Abn.nález vo vzor.z dých.org.a hrudníka:abn.hist.nál.	Z51.83	Opioidová substitúcia
R84.8	Abn.nález vo vzor.z dých.org.a hrudníka:iný abn.nál.	Z51.88	Iná bližšie určená lekárska starostlivosť
R84.9	Abn.nález vo vzor.z dých.org.a hrudníka:b.n.abn.nál.	Z51.9	Zdravotná starostlivosť, bližšie neurčená
R87.0	Abn.nález vo vzorkách zo žen.pohl.org.:abn.hlad.enzým	Z53.0	Neuskutočnenie výkonu pre kontraindikáciu
R87.1	Abn.nález vo vzorkách zo žen.pohl.org.:abn.hlad.hormónov	Z53.1	Neuskutoč.výk.z rozhod.pac.pre nábož.dôvody a skup.nátlak
R87.2	Abn.nález vo vzor.zo žen.pohl.org.abn.hlad.liek.,biol.akt.lát.	Z53.2	Neuskutoč.výk.z rozhod.pac.a pre iné a bliž.neu.příčiny
R87.3	Abn.nález vo vzor.zo žen.pohl.org.abn.hlad.látok nemed.povahy	Z53.8	Neuskutočnenie výkonu pre iné príčiny
R87.4	Abn.nález vo vzorkách zo žen.pohl.org.:abn.imun.nález	Z53.9	Neuskutočnenie výkonu pre bližšie neurčenú príčinu
R87.5	Abn.nález vo vzorkách zo žen.pohl.org.:abn.mikrob.nález	Z91.2	Nedostatočná osobná hygiena v osobnej anamnéze
R87.7	Abn.nález vo vzorkách zo žen.pohl.org.:abn.hist.nález	Z91.3	Nezdravý spánkový cyklus v osobnej anamnéze
R87.8	Abn.nález vo vzorkách zo žen.pohl.org.:iný abn.nález	Z91.4	Psychická trauma v osob.anam.,n.i.
R87.9	Abn.nález vo vzorkách zo žen.pohl.org.:b.n.abn.nález	Z91.5	Samopoškodenie v osobnej anamnéze
R89.0	Abn.nález vo vzorkách z i.org.,súst.a tkan.abn.hodn.enzým.	Z91.6	Iná fyzická trauma v osobnej anamnéze
R89.1	Abn.nález vo vzork.z iného org.,súst.a tkan:abn.hodn.hormón.	Z92.0	Antikoncepcia v osobnej anamnéze
R89.2	Abn.nález vo vzor.z i.org.sús.tkan.abn.hod.liek,biol.akt.l.	Z92.5	Rehabilitačné opatrenia v osobnej anamnéze
R89.3	Abn.nález vo vzor.z i.org.,súst.a tkan.:abn.h.lát.nemed.p.	Z97.0	Stav po implantácii umelého oka
R89.4	Abn.nález vo vzorkách z iných org.,súst.a tkan.:abn.imun.nál.	Z97.2	Stav po implant.zubnej protetckej pom.(kompl./čias.)
R89.5	Abn.nález vo vzor.z i.org.súst.tkan.abn.mikrob.nález	Z97.3	Prítomnosť okuliarov a kontaktných šošoviek
R89.6	Abn.nález vo vzorkách z i.org.súst.tkan.abn.cytol.nález	Z97.4	Prítomnosť vonkajšej načúvacej pomôcky
R89.7	Abn.nález vo vzorkách z i.org.súst.tkan.abn.hist.nález	Z97.5	Stav po implant.(vnútromater.)antikoncep.telieska
R89.8	Abn.nález vo vzorkách z i.org.sústav,tkan.iný abn.nález		

**ADRG Z66 Príprava žijúceho darcu k darcovstvu**

HDg v tabuľke Z66-1

**DRG Z66Z Príprava žijúceho darcu k darcovstvu****Hlavná diagnóza Z66-1**

Z00.5 Vyšetrenie potenciálneho darcu orgánov a tkanív

# Funkcia

OP-výkony nesúvisiace s HDg



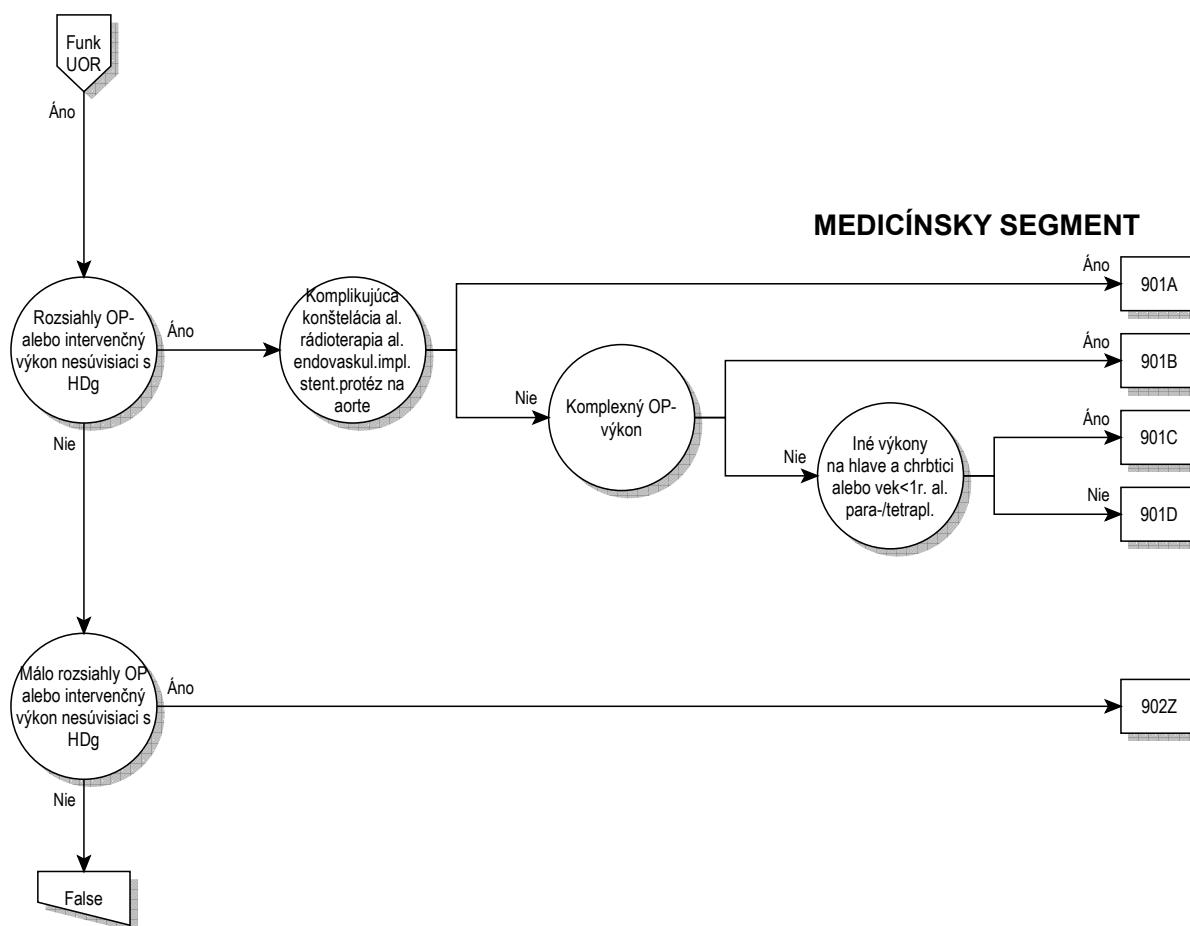



**OP-výkony nesúvisiace s HDg**

OP-výkony nesúvisiace s HDg

**ADRG 901 Rozsiahly OP alebo intervenčný výkon bez súvislosti s hlavnou diagnózou**

Každý OP-výk. okrem tabuľka 901-2 a každý OP-výk. okrem tabuľka 901-3

**DRG 901A Rozsiahly OP alebo intervenčný výkon bez súvislosti s hlavnou diagnózou s komplikujúcou konšteláciou alebo rádioterapiou alebo endovaskulárnou implantáciou stentových protéz na aorte**

Komplikujúce konštelácie I alebo výk. v tabuľke 901-3 alebo výk. v tabuľke 901-4

**DRG 901B Rozsiahly OP alebo intervenčný výkon bez súvislosti s hlavnou diagnózou bez komplikujúcej konštelácie, bez rádioterapie, bez endovaskulárnej implantácie stentových protéz na aorte, s komplexným OP výkonom**

Komplexné OP-výkony

**DRG 901C Rozsiahly OP alebo intervenčný výkon bez súvislosti s hlavnou diagnózou bez komplikujúcej konštelácie, bez rádioterapie, bez komplexného OP výkonu, s inými výkonmi na hlave a chrbtici, vek < 1 rok alebo pri para / tetraplégii**

Výk. v tabuľke 901-5 alebo Vek &lt; 1 r. alebo diagnóza v tabuľke 901-1

**DRG 901D Rozsiahly OP alebo intervenčný výkon bez súvislosti s hlavnou diagnózou bez komplikujúcej konštelácie, bez rádioterapie, bez komplexného OP výkonu, bez iných výkonov na hlave a chrbtici, vek > 0 rokov, okrem pri para / tetraplégii****Diagnóza 901-1**

G04.1	Tropická spastická paraplégia	G82.42	Spast.tetrap.a tetrapl.chron.komplet.prieč.pošk.miechy
G82.02	Chabá parapar.a parapl.,chron.komplet.prieč.pošk.miechy	G82.43	Spast.tetrap.a tetrapl.chron.nekomplet.prieč.pošk.miechy
G82.03	Chabá parapar.a parapl.,chron.nekomplet.prieč.pošk.miechy	G82.49	Spastická tetraparéza a tetraplégia,blížšie neurč.
G82.09	Chabá paraparéza a paraplégia,blížšie neurčená	G82.52	Tetrapar.a tetrapl.b.n.chron.komplet.prieč.pošk.miechy
G82.12	Spast.parapar.a parapl.,chron.komplet.prieč.pošk.miechy	G82.53	Tetrapar.a tetrapl.b.n.chron.nekomplet.prieč.pošk.miechy
G82.13	Spast.parapar.a parapl.,chron.nekomplet.prieč.pošk.miechy	G82.59	Tetraparéza a tetraplégia, blížšie neurčená
G82.19	Spastická paraparéza a paraplégia,blížšie neurčená	G95.1	Cievna myelopatia
G82.22	Parapar.a parapl.blížšie neu.chron.komplet.prieč.pošk.miechy	G95.2	Kompresia miechy,blížšie neurčená
G82.23	Parapar.a parapl.blížšie neu.chron.nekomplet.prieč.pošk.miechy	G95.80	Obma moč.mechúcha pri poškodení horného motoneurónu
G82.29	Paraparéza a paraplégia,blížšie neurčená	G95.81	Obma moč mechúra pri poškodení dolného motoneurónu
G82.32	Chabá tetrap.a tetrapl.chron.komplet.prieč.pošk.miechy	G95.88	Iná choroba miechy,blížšie určená
G82.33	Chabá tetrap.a tetrapl.chron.nekomplet.prieč.pošk.miechy	G95.9	Choroba miechy,blížšie neurčená
G82.39	Chabá tetraparéza a tetraplégia, blížšie neurčená	P11.51	Pôrodné poran.chrbtice a miechy s chron.ochrnutím

**Výkon 901-2**

12m11.0↔	Perkut.(ihl.)biopsia lymf.uzlín krku	12q11.1	Biopsia endometria bez incízie, aspiračná kyretáž
12m11.1↔	Perkut.(ihl.)biopsia suprakl.lymf.uzlín(Virchow u)	12q11.2	Biopsia endometria bez incízie, frakcion.kyretáž
12m11.2↔	Perkut.(ihl.)biopsia axilárnych lymf.uzlín	12q11.x	Biopsia endometria bez incízie, ostatné
12m11.3	Perkut.(ihl.)biopsia mediastinál.lymf.uzlín	12q12.0	Biopsia krčka maternice bez incízie,abrázia
12m11.4	Perkut.(ihl.)biopsia paraaortál.lymf.uzlín	12q12.x	Biopsia krčka maternice bez incízie,ostatné
12m11.5↔	Perkut.(ihl.)biopsia iliakálnych lymf.uzlín	12t00.7↔	Artroskopická biopsia kolenného kĺbu
12m11.6↔	Perkut.(ihl.)biopsia lymf.uzlín panvy	12t21.b	Perkut.biopsia s použ.zobr.m. v obl. burzy
12m11.7↔	Perkut.(ihl.)biopsia inguinál.lymf.uzlín	13c00↔	Biopsia s incíziou očného viečka
12m1x↔	Perkut.(ihl.)biops.lymf.u.slez.a týmusu,ostatné	13c14↔	Biopsia s incíziou šošovky
12m21.0↔	Perk.(ihl.)biopsia LU krku s použ.zobr.met.	13c15↔	Biopsia s incíziou sietnice
12m21.1↔	Perk.(ihl.)biopsia suprakl.LU(Virchow u.)s použ.zobr.met.	13c16↔	Biopsia s incíziou chorioidei
12m21.2↔	Perk.(ihl.)biopsia axilár.LU s použ.zobr.met.	13h10.0	Biopsia s incíziou supraglottis
12m21.3	Perk.(ihl.)biopsia mediastin.LU s použ.zobr.met.	13h10.1	Biopsia s incíziou glottis
12m21.4	Perk.(ihl.)biopsia paraaortál.LU s použ.zobr.met.	13h10.2	Biopsia s incíziou subglottis
12m21.5↔	Perk.(ihl.)biopsia iliakál.LU s použ.zobr.met.	13h10.x	Biopsia s incíziou ostatných častí hrtana
12m21.6↔	Perk.(ihl.)biopsia LU panvy s použ.zobr.met.	13k02.8	Biopsia s incíziou ostatných orgánov hrudníka
12m21.7↔	Perk.(ihl.)biopsia inguin.LU s použ.zobr.met.	13k02.9	Biopsia s incíziou ostatných orgánov hrucha
12m2x↔	Perk.(ihl.)biops.LU,slez.týmusu zobr.met.,ostatné	13k02.x	Biopsia s incíziou ostatných orgánov
12o01.2	Transuretrálna biopsia močového mechúra	13m10.0↔	Biopsia s incíziou cervikál.lymfatických uzlín
12q11.0	Biopsia endometria bez incízie, dg.mikrokyretáž	13m10.1↔	Biopsia s incíziou supraklavikul.lymfatických uzlín

13m10.2↔	Biopsia s incíziou axilár.lymfatických uzlín	5a50h.61	Operácia pre syndróm Guyonovho tunela
13m10.3	Biopsia s incíziou mediastinál.lymfatických uzlín	5a50h.62	Operácia pre syndróm karpálneho tunela
13m10.4	Biopsia s incíziou paraaortál.lymfatických uzlín	5a50h.63	OP pre sy.kubitál.tunela s dekompresiou nervu
13m10.5↔	Biopsia s incíziou iliakál.lymfatických uzlín	5a50h.64	OP pre sy.kubitál. tunela s transpozíciou nervu
13m10.6↔	Biopsia s incíziou inguinál.lymfatických uzlín	5a50h.6x	Operácia pre úžinový syndróm na HK, iný
13m10.7↔	Biopsia s incíziou lymfatických uzlín panvy	5a50h.7	OP pre potraumat.stavy perifér.nervu na HK
13m10.x↔	Biopsia s incíziou ostatných lymfatických uzlín	5a50h.8	OP pre pozápal.stavy perifér.nervu na HK
13p01.0	Biopsia s incíziou glans penis	5a50h.9	Operácia pre úžinový syndróm na dolnej končatine
13p01.1	Biopsia s incíziou tela penisu	5a50h.a	OP pre potraumat.stavy perifér.nervu na DK
13q01.2	Biopsia s incíziou krčku maternice	5a50h.b	OP pre pozápal.stavy perifér.nervu na DK
13q02	Biopsia s incíziou pošvy	5a50j	Pronátorový syndróm
13q03	Biopsia s incíziou vulvy	5a50k	Dekompresia nervového plexu
13q04	Biopsia s incíziou ženského perinea	5a50l	Explorácia intradurál.časti brach.plexu zadným prístupom
13t10.0	Biopsia s incíziou svalov a mäkk.tkanív v obl.krku	5a50m	Explorácia extradurálnej časti brachiálneho plexu
13t10.1↔	Biopsia s incíziou svalov a mäkk.tkanív v obl.pleca	5a50n	Skalenotóm.al.dekompres.brach.plexu p.sy.hor.hrud.apertúry
13t10.2↔	Biopsia s inciz.svalov a mäkk.tkanív v obl.ramena a laktá	5a50o	Dekompresia periférneho nervu transkutánna
13t10.3↔	Biopsia s inciz.svalov a mäkk.tkanív v obl.predlaktia a ruky	5a50r	Endoskopická dekompresia kanála n.II
13t10.4	Biopsia s incíziou svalov a mäkk.tkanív v obl.trupu	5c110↔	Parciálna excízia chorého tkaniva slznej žľazy
13t10.5↔	Biopsia s incíziou svalov a mäkk.tkanív v obl.stehna	5c111↔	Kompletná excízia chorého tkaniva a slznej žľazy
13t10.6↔	Biopsia s incíziou svalov a mäkk.tkanív v obl.predkolenia	5c210.0↔	Povrch.excízia chor.tk.oč.viečka bez zasiahn. okraja viečka
13t10.7↔	Biopsia s incíziou svalov a mäkk.tkanív v obl.nohy	5c210.1↔	Povrch.exc.chor.tk.oč. viečka so zasiahn. okraja viečka
13t10.x↔	Biopsia s incíziou ostat.svalov a mäkk.tkanív	5c220.0↔	Tarsorhafia bez excízie okraja viečka
13t30.b	Biopsia s inciz.v obl.inej burzy	5c220.1↔	Tarsorhafia s excíziou okraja viečka
13x01	Biopsia s incíziou ostat.orgánov krku	5c221↔	Mediálna kantopexia
14n30	Diagnostická laparoskopia	5c222↔	Laterálna kantopexia
14t30.7↔	Dg peroperač.ASK kolenného kľbu	5c224.0↔	Korekčná operácia v oblasti epikantu,Y-V plastika
31314.9	Endosonografia brucha, laparoskopická sonografia	5c224.1↔	Korekčná operácia v oblasti epikantu,dvojité Z-plastika
5a132.7	Mikrovaskulár.dekompresia n.VII. v zad.jame lebečnej	5c224.x↔	Korekčná operácia v oblasti epikantu,ostatné
5a132.8	Mikrovaskulár.dekompresia n.VIII. v zad.jame lebečnej	5c225↔	Otvorenie tarsorhafie
5a132.9	Mikrovaskulár.dekompresia n.IX. v zad.jame lebečnej	5c233↔	Korekč.OP entropia a extropia pom.retraktorov oč.viečok
5a400	Denervácia periférneho nervu	5c236↔	Kor.OP entropia a extropia repozíciou(pred.lam.viečka)
5a401	Excízia lézie periférneho nervu:pri rekonštrukcii	5c242↔	Resekcia levatora aponeurózy pri blefaroptóze
5a40c.3	Resekcia schwanómu n. III.extrakraniálne cez labyrint	5c243↔	Inzercia levatora pri blefaroptóze
5a40c.4	Resekcia schwanómu n. IV.extrakraniálne cez labyrint	5c250.0↔	Uzáver povrch.defektov oč.vie suturem bez zasiah.okraja vie
5a40c.5	Resekcia schwanómu n. V.extrakraniálne cez labyrint	5c250.1↔	Uzáver povrch.defektov oč.viečka suturem s úč.okraja viečka
5a40c.6	Resekcia schwanómu n. VI.extrakraniálne cez labyrint	5c251.0↔	Uzáver hlb.defekt.oč.viečka suturem bez zasiah.okraja viečka
5a40c.7	Resekcia schwanómu n. VII.extrakraniálne cez labyrint	5c251.1↔	Uzáver hlb.defekt.oč.viečka suturem s úč.okraja viečka
5a40c.9	Resekcia schwanómu n. IX.extrakraniálne cez labyrint	5c252↔	Sutúra avulzie očného viečka
5a40c.a	Resekcia schwanómu n. X.extrakraniálne cez labyrint	5c25x↔	Sutúra očného viečka, ostatné
5a40c.b	Resekcia schwanómu n. XI.extrakraniálne cez labyrint	5c262.4↔	Iná rekonštr.očných viečok:transplant.aloplastickým mat.
5a40c.c	Resekcia schwanómu n. XII.extrakraniálne cez labyrint	5c265.0↔	Rekonštrukcia uhla očného viečka, mediálne
5a40d.3	Resekcia schwanómu n. III.extrakraniál.retrosigmoidálne	5c265.1↔	Rekonštrukcia uhla viečka, laterálne
5a40d.4	Resekcia schwanómu n. IV.extrakraniál.retrosigmoidálne	5c266↔	Otvorenie očných viečok po ich rekonštrukcii
5a40d.5	Resekcia schwanómu n. V.extrakraniál.retrosigmoidálne	5c26x↔	Iná rekonštrukcia očných viečok, ostatné
5a40d.6	Resekcia schwanómu n. VI.extrakraniál.retrosigmoidálne	5c270↔	Elevácia obočia
5a40d.7	Resekcia schwanómu n. VII.extrakraniál.retrosigmoidálne	5c271↔	Blefaroplastika horného viečka
5a40d.9	Resekcia schwanómu n. IX.extrakraniál.retrosigmoidálne	5c272↔	Blefaroplastika dolného viečka
5a40d.a	Resekcia schwanómu n. X.extrakraniál.retrosigmoidálne	5c273↔	Odstránenie tukového prolapsu orbity
5a40d.b	Resekcia schwanómu n. XI.extrakraniál.retrosigmoidálne	5c281↔	Vertikálne predĺženie dolného viečka
5a40d.c	Resekcia schwanómu n. XII.extrakraniál.retrosigmoidálne	5c28x↔	Vertikálne predĺženie viečka,ostatné
5a40e.3	Resekcia schwanómu n. III.extrakraniál.kombinovane	5c290↔	Fixácia závaží na očnom viečku
5a40e.4	Resekcia schwanómu n. IV.extrakraniál.kombinovane	5c491↔	Sutúra spojivky
5a40e.5	Resekcia schwanómu n. V.extrakraniál.kombinovane	5c710↔	Laserová politúra vnútroočnej šošovky
5a40e.6	Resekcia schwanómu n. VI.extrakraniál.kombinovane	5c711↔	Chirurgická kapsulotómia šošovky
5a40e.7	Resekcia schwanómu n. VII.extrakraniál.kombinovane	5c712↔	Kapsulotómia šošovky laserom
5a40e.9	Resekcia schwanómu n. IX.extrakraniál.kombinovane	5c713↔	Odsatie vyzrenej šošovky
5a40e.a	Resekcia schwanómu n. X.extrakraniál.kombinovane	5c714.10↔	Chir.kapsulotómia sek.katarakty bez uvoľn.zrastov s dúhovkou
5a40e.b	Resekcia schwanómu n. XI.extrakraniál.kombinovane	5c714.11↔	Chir.kapsulotómia sek.katarakty s uvoľn.zrastov s dúhovkou
5a40e.c	Resekcia schwanómu n. XII.extrakraniál.kombinovane	5c714.20↔	Chir.kapsulotóm.sek.katar.via pars plana bez uvoľ.zrast.s dúh.
5a40f.3	Resekcia schwanómu n. III.extrakran.stred.jamou	5c714.21↔	Chir.kapsulotóm.sek.katar.via pars plana s uvoľn.zrast.s dúh.
5a40f.4	Resekcia schwanómu n. IV.extrakran.stred.jamou	5c715.0↔	Chir.kapsulektómia sek.katar.bez uvoľn.zrast.s dúh.
5a40f.5	Resekcia schwanómu n. V.extrakran.stred.jamou	5c715.1↔	Chir.kapsulektómia sek.katar.s uvoľn.zrastov s dúhovkou
5a40f.6	Resekcia schwanómu n. VI.extrakran.stred.jamou	5c716.1↔	Chir.vyčistenie zad.púzdra sek.katar.s uvoľn.zrastov s dúh.
5a40f.7	Resekcia schwanómu n. VII.extrakran.stred.jamou	5c716.2↔	Chir.vyčist.zad.púzdra sek.katarakty,bez uvoľn.zrastov s dúh.
5a40f.9	Resekcia schwanómu n. IX.extrakran.stred.jamou	5c71x↔	Kapsulotomia šošovky,ostatné
5a40f.a	Resekcia schwanómu n. X.extrakran.stred.jamou	5c720.0↔	Intrakapsul.ex.šoš:cest.sklerokor.príst:bez imp.aplopl.šoš.
5a40f.b	Resekcia schwanómu n. XI.extrakran.stred.jamou	5c720.5↔	Intrak.ex.šoš:ce.sklerokor.príst:s z.o pr.u.sa op.šoš.pr.kom.
5a40f.c	Resekcia schwanómu n. XII.extrakran.stred.jamou	5c720.6↔	Intrak.ex.šoš:ce.sklerokor.príst:so zav.na dúh.fix.šoš.pr.kom
5a40g	Transkutánna neurolyza nervov a nervových ganglií	5c720.7↔	Intrak.ex.šoš:ce.sklerokor.príst:so zaved.inej šoš.pr.kom.
5a50g	Dekompresia,deliberácia a uvoľnenie zrástov perifér.nervu	5c720.8↔	Intrakapsul.extrak.šoš:ce.sklerokor.prístup:bez.blíž.urč.



5c720.a↔	Intrak.ex.šoš:ce.sklerok.pri:s.zav.na.k.f.š.zad.k.,m.o.,i-o.š	5c734.9↔	Vytl.jadra.šošovky.a/al.aspir.k.p.zav.v.ap.š.
5c720.b↔	Intrak.ex.šoš:ce.sklero.pri:s.zav.na.s.fix.š.zad.k.,m-f-i-o.š	5c734.a↔	Vytlačenie.j.š.a/al.aspir.k.p.zav.k.f.š.z.k.,mf.io.š.
5c720.c↔	Intrak.ex.šoš:ce.sklero.pri:so.zav.na.s.fix.š.zad.k.,m-f-i-o.š	5c734.b↔	Vytl.j.š/a/al.a.k.p.zav.s.f.š.z.k.,mf.io.š.
5c720.d↔	Intrak.ex.šoš:cest.sklero.pri:so.zav.š.zad.k.,b.b.u.m-f-i-o.š	5c734.c↔	Vytl.j.š/a/al.a.k.p.zav.s.š.z.k.,mf.io.š.
5c720.e↔	Intrak.ex.šoš:cest.sklerokor.pri:s.zav.k.f.š.z.k.,i.o.(v.o.)š.	5c734.d↔	Vytl.j.š/a/al.a.k.p.zav.š.z.k.,mf.io.š.
5c720.f↔	Intrak.ex.šoš:cest.sklerokor.pri:zav.s.f.š.z.k.,i.o.(v.o.)š.	5c734.e↔	Vytl.j.š/a/al.a.k.p.zav.k.f.š.z.k.,io.š.
5c720.g↔	Intrak.ex.šoš:cest.sklerokor.pri:zav.s.f.š.z.k.,i.o.(v.o.)š.	5c734.f↔	Vytl.j.šoš/a/al.aspir.k.p.zav.s.f.š.z.k.,io.š.
5c720.h↔	Intrak.ex.šoš:cest.sklerok.pri:p.zav.š.z.k.,b.b.u.i.o.(v.o.)š.	5c734.g↔	Vytl.j.š/a/al.a.k.p.zav.s.f.š.z.k.,io.š.
5c720.x↔	Intrak.extrakcia.šoš:cest.sklerokor.pri:ostatné	5c734.h↔	Vytl.j.š/a/al.a.k.p.zav.š.z.,b.b.u.io.š.
5c721.0↔	Intrak.ex.šošovky:cest.kom.prist:bez.impl.alopl.šoš.	5c734.x↔	Vytl.j.š/a/al.-asp.cez.kom.prist:ost.
5c721.5↔	Intrak.ex.šošovky:cest.kom.prist:zav.u.kom.op.š.p.k.	5c735.0↔	Stek.jadra.šoš.[f.ef.]k.p:imp.ap.š.
5c721.a↔	Intrak.ex.šošovky:cest.kom.prist:zav.k.f.š.z.k.,m.f.,io.š.	5c735.5↔	Stek.jadra.šoš.[f.ef.]k.p:zav.uh.k.o.š.p.k.
5c721.b↔	Intrak.ex.šošovky:cest.kom.prist:zav.s.f.š.z.k.,m.f.i.o.š.	5c735.6↔	Stek.jadra.šoš.[f.ef.]k.p:zav.ir.f.š.pred.k.
5c721.c↔	Intrak.ex.šošovky:cest.kom.prist:zav.s.f.š.z.k.,m.f.i.o.š	5c735.7↔	Stekutenie.jadra.šoš.[f.ef.]k.p:zav.i.š.p.k.
5c721.d↔	Intrak.ex.šošovky:cest.kom.prist:z.š.z.k.,b.b.u.,m.f.i.o.š.	5c735.8↔	Stek.jadra.šoš.[f.em.]korneál.p.zav.š.p.k.,b.b.u.
5c721.e↔	Intrakapsul.ex.šošovky:cest.kom.prist:zav.k.f.š.z.k.,io.š.	5c735.9↔	Stek.jadra.šoš.[f.emulzif.]korneál.p.zav.v.ap.š.
5c721.f↔	Intrak.ex.šošovky:cest.kom.prist:zav.s.f.š.zad.k.,i.o.š.	5c735.a↔	Stek.jadra.šoš.[f.em.]k.p.z.k.fix.š.z.k.,m.f.i.o.š.
5c721.g↔	Intrak.ex.šošovky:cest.kom.prist:zav.s.f.š.z.k.,i.o.š.	5c735.b↔	Stek.jadra.šoš.[f.em.]k.p.z.s.fix.š.z.k.,m.f.i.o.š.
5c721.h↔	Intrak.ex.šoš:cest.kom.pri.:so.zav.šoš.zad.k.os.for.int.šoš	5c735.c↔	Stek.jadra.šoš.[f.em.]k.p.z.sk.fix.š.z.k.,m.f.i.o.š.
5c721.x↔	Intrakapsulárna.extr.šoš:cestou.korneá.pri:s.ost.	5c735.d↔	Stek.jadra.šoš.[f.em.]k.p.z.s.z.k.,b.b.u.m.f.i.o.š.
5c72x.0↔	Ost.intrakapsulár. extr.šoš:bez.impl.alopl.šoš.	5c735.e↔	Stek.jadra.šoš.[f.em.]k.p.z.k.f.š.z.k.,i.o.š.
5c72x.5↔	Ost.intrak.ex.šoš:so.zav.na.uh.kom.sa.opier.fix.šoš.pred.kom.	5c735.f↔	Stek.jadra.šoš.[f.em.]k.p.z.s.f.š.z.k.i.o.š.
5c72x.6↔	Ost.intrak.ex.šoš:so.zav.na.iris.fix.šoš.pred.kom.	5c735.g↔	Stek.jadra.šoš.k.p.z.s.f.š.z.k.i.o.š.
5c72x.7↔	Ostatné.intrak.ex.šoš:so.zavedením.inej.šošovky.pred.k.	5c735.h↔	Stek.jadra.šoš.[f.em.]k.p.z.s.z.k.i.o.š.
5c72x.8↔	Ost.intrak.ex.šoš:so.zav.šoš.pred.kom.bez.blíž.urč.	5c735.x↔	Stek.jadra.šoš.[fakoemulzif.]cez.korneál.pri:s.ost.
5c72x.9↔	Ost.intrak.ex.šoš:so.zav.viac.alopl.šoš.	5c73x.0↔	Ost.extrakaps.extr.šoš.[ECCE]bez.impl.alopl.šoš.
5c72x.a↔	Ost.intrak.ex.šoš:so.zav.na.kaps.fix.šoš.zad.k.,m.f.i.o.š.	5c73x.5↔	Ost.extrak.e.š.[ECCE]so.zav.o.k.u.h.sa.o.šoš.pred.k.
5c72x.b↔	Ost.intrak.ex.šoš:so.zav.na.sul.fix.šoš.z.k.,m.f.,i.o.š.	5c73x.6↔	Ost.extrak.e.š.[ECCE]so.zav.na.ir.fix.š.p.k.
5c72x.c↔	Ost.intrak.ex.šoš:so.zav.na.skl.fix.šoš.z.k.,m.f.,i.o.š.	5c73x.7↔	Ost.extrak.e.š.[ECCE]so.zav.inej.šošovky.pred.kom.
5c72x.d↔	Ost.intrak.ex.šoš:so.zav.šoš.zad.kom.,b.b.u.,m.f.i.o.š.	5c73x.8↔	Ost.extrakapsul.e.š.[ECCE]so.zav.š.p.k.,b.b.u.
5c72x.e↔	Ost.intrak.ex.šoš:so.zav.na.kaps.fix.šoš.z.k.,i.o.š.	5c73x.9↔	Ost.extrakps.extr.šoš.[ECCE]so.zav.viac.alopl.šoš.
5c72x.f↔	Ost.intrak.ex.šoš:zav.f.š.zad.kom.,os.for.intraok.šoš.	5c73x.a↔	Ost.extrak.e.š.[ECCE]so.zav.na.kap.fix.š.z.k.,m.f.i.o.š.
5c72x.g↔	Ost.intrak.ex.šoš:zav.skl.fix.šoš.z.k.,i.o.š.	5c73x.b↔	Ost.extrak.e.š.[ECCE]so.zav.na.sul.fix.š.z.k.,m.f.i.o.š.
5c72x.h↔	Ost.intrakapsul.ex.šoš:zav.i.o.šoš.,i.o.šoš.	5c73x.c↔	Ost.extrak.e.š.[ECCE]so.zav.na.skl.fix.š.zad.k.,m.f.i.o.š.
5c72x.x↔	Ostatné.intrakapsulárne.extrakcie.šošovky	5c73x.d↔	Ost.extrak.e.š.[ECCE]so.zav.na.k.fix.š.zad.k.,i.o.š.
5c732.0↔	Vytlačenie.jadra.šoš.a/al.aspir.sk.-k.p:ip.all.p.š.	5c73x.e↔	Ost.extrak.e.š.[ECCE]so.zav.na.k.fix.š.zad.k.,i.o.š.
5c732.5↔	Vytl.jad.š.a/al.a.s-k.p:zav.k.uh.op.š.p.k.	5c73x.f↔	Ost.extrak.e.š.[ECCE]so.zav.na.s.fix.š.zad.k.,i.o.š.
5c732.6↔	Vytl.jadra.š.a/al.a.s-k.p:zav.i(d.)f.š.p.k.	5c73x.g↔	Ost.extrak.e.š.[ECCE]so.zav.na.skl.fix.š.zad.k.i.o.š.
5c732.7↔	Vytl.jad.š.a/al.a.sklér-korne.p:zav.u.š.p.k.	5c73x.h↔	Ost.extrak.e.š.[ECCE]so.zav.š.zad.k.i.o.š.
5c732.8↔	Vytl.jad.š.a/al.a.sklér-korneál.p:zav.š.p.k.,b.b.u.	5c73x.x↔	Extrakapsulárna.extrakcia.šošovky.[ECCE]ostatné
5c732.9↔	Vytl.jad.š.a/al.a.s-k.p:zav.viac.alopl.š.	5c740.0↔	Extrakcie.šošoviek.nad.pars.plana.bez.impl.alopl.šoš.
5c732.a↔	Vytl.jad.š.a/al.a.s-k.p:zav.š.z.k.,mf.io.š.	5c740.5↔	Extr.šoš.nad.pars.pl.so.zav.o.k.u.h.sa.op.š.p.k.
5c732.b↔	Vytlač.jad.šoš.a/al.a.s-k.p:zav.s.f.š.z.k.,mf.io.š.	5c740.6↔	Extr.š.nad.pars.pl.so.zav.na.iris.fix.šoš.pred.kom.
5c732.c↔	Vytlač.jad.šoš.a/al.a.s-k.p:zav.s.f.š.z.k.,mf.io.š.	5c740.7↔	Extrakcie.š.nad.pars.pl.so.zav.inej.šošovky.pred.kom.
5c732.d↔	Vytl.jadra.š.a/al.a.s-k.p:zav.š.z.k.,mf.io.š.	5c740.8↔	Extr.š.nad.pars.pl.so.zav.šoš.pred.kom.bez.blíž.urč.
5c732.e↔	Vytl.jad.š.a/al.a.s-k.p:zav.s.f.š.z.k.,io.š.	5c740.a↔	Extr.š.nad.pars.pl.so.zav.na.k.fix.š.z.k.,m.f.,i.o.š.
5c732.f↔	Vytl.jad.š.a/al.a.s-k.p:zav.s.f.š.z.k.,io.š.	5c740.b↔	Extr.š.nad.pars.pl.so.zav.na.s.fix.š.z.k.,m.f.,i.o.š.
5c732.g↔	Vytl.jad.š.a/al.a.s-k.p:zav.s.f.š.z.k.,io.š.	5c740.c↔	Extr.š.nad.pars.pl.so.zav.na.skl.fix.š.z.k.,m.f.,i.o.š.
5c732.h↔	Vytl.jad.š.a/al.a.s-k.p:zav.š.z.k.,b.b.u.	5c740.d↔	Extr.š.nad.pars.pl.so.zav.š.zad.k.,b.b.u.m.f.,i.o.š.
5c732.x↔	Vytl.jad.š.a/al.a.s-k.p:pr.o.	5c740.e↔	Extr.š.nad.pars.pl.so.zav.na.k.fix.š.zad.k.,i.o.š.
5c733.0↔	Stekutenie.jadra.šoš.[f.ef.]s-k.p:ip.all.p.š.	5c740.f↔	Ext.š.nad.pars.pl.so.zav.na.s.fix.š.zad.k.i.o.š.
5c733.5↔	Stekutenie.j.šoš.[f.ef.]s-k.p:zav.o.k.u.o.š.p.k.	5c740.g↔	Extr.š.nad.pars.pl.so.zav.na.skl.fix.š.zad.k.i.o.š.
5c733.6↔	Stekut.j.šoš.[f.ef.]sklér-kornea.p:zav.ir.f.š.p.k.	5c740.h↔	Extr.š.nad.pars.pl.so.zav.š.zad.k.,b.b.u.i.o.š.
5c733.7↔	Stekut.j.šošovky.[f.ef.]s-k.p:zav.o.š.p.k.	5c740.x↔	Extrakcie.šošoviek.nad.pars.plana,ostatné
5c733.8↔	Stekut.jadra.šoš.[f.ef.]s-k.p:zav.š.p.k.,b.b.u.	5c741.0↔	Extr.luxovanej.šoš.z.pred.kom:ez.impl.alopl.šoš.
5c733.9↔	Stekut.j.šoš.[fakoemulzif]s-k.p:zav.v.ap.š.	5c741.x↔	Extr.lux.šoš.z.pred.kom,ost.
5c733.a↔	Stekut.j.šoš.[f.ef.]s-k.p:zav.k.f.š.z.k.,mf.io.š.	5c742.0↔	Extr.lux.šoš.zo.sklovca.bez.impl.allog.šoš.
5c733.b↔	Stekut.j.šoš.[f.ef.]s-k.p:zav.s.f.š.z.k.,mf.io.š.	5c742.5↔	Extr.lux.š.zo.sklov.so.zav.o.k.u.h.sa.op.š.p.k.
5c733.c↔	Stekut.j.šoš.[f.ef.]s-k.p:zav.s.f.š.z.k.,mf.io.š.	5c742.6↔	Extr.luxov.šoš.zo.sklov.so.zav.na.ir.fix.š.p.k.
5c733.d↔	Stekut.j.šoš.[f.ef.]sklér-kom.p:zav.š.z.,mf.io.š.	5c742.7↔	Ex.lux.šoš.zo.skl.so.zav.inej.šošovky.pred.kom.
5c733.e↔	Stekut.j.šoš.[f.ef.]s-k.p:zav.k.f.š.z.k.,io.š.	5c742.8↔	Extrakcia.lux.š.zo.sklov.so.zav.š.p.k.bez.b.u.
5c733.f↔	Stekut.j.šoš.[f.ef.]s-k.p:zav.s.f.š.z.k.,io.š.	5c742.a↔	Extr.lux.šoš.zo.sklov.so.zav.k.f.š.zad.k.,m.f.i.o.š.
5c733.g↔	Stek.jadra.šoš.[f.ef.]s-k.p:zav.s.f.š.z.k.,io.š.	5c742.b↔	Extr.lux.š.zo.sklov.so.zav.s.fix.š.zad.k.,m.f.,i.o.š.
5c733.h↔	Stek.j.šoš.[f.ef.]s-k.p:zav.š.z.k.,b.b.u.io.š.	5c742.c↔	Extr.lux.š.zo.sklov.so.zav.s.fix.š.zad.k.,m.f.i.o.š.
5c733.x↔	Stekutenie.jadra.šoš.[f.ef.]s-k.prist:ost.	5c742.d↔	Extr.lux.š.zo.sklov.so.zav.š.zad.k.,b.b.u.,mf.io.š.
5c734.0↔	Vytl.jad.šoš.a/al.cez.kom.p:ip.ap.š.	5c742.e↔	Extr.lux.š.zo.sklov.so.zav.na.k.fix.š.zad.k.i.o.š.
5c734.5↔	Vytl.j.š.a/al.-aspir.korneál.p:zav.o.uh.k.š.p.k.	5c742.f↔	Extr.lux.š.zo.sklov.so.zav.na.s.fix.š.zad.k.i.o.š.
5c734.6↔	Vytl.j.š.a/al.a.k.p:zav.i.f.š.p.k.	5c742.g↔	Extr.lux.š.zo.sklov.so.zav.sk.fix.š.z.k.i.o.š.
5c734.7↔	Vytl.j.š.a/al.aspir.k.p:zav.o.š.p.k.	5c742.h↔	Extr.lux.š.zo.sklov.so.zav.š.zad.k.,b.b.u.i.o.š.
5c734.8↔	Vytl.j.š.a/al.a.korneál.pri:zav.š.p.k.,b.b.u.	5c742.x↔	Iné.extr.šoš.odstr.lux.šoš.zo.skl:ost.

5c74x.0↔	Iné ost.extrakcie šošoviek bez impl.alopl.šoš.	5c873.x↔	Pars plana vitrekt.s odstr.subret.membr.,ost.
5c74x.5↔	Iné ost.extr.šoš.so zaved.o kom.uh.sa opier.šoš.pred.kom.	5c874.0↔	Pars plana vitrekt:s odst.subre.mem:ods.m.sp.odchlip.s:rozt.ele.
5c74x.6↔	Iné ost.extrakcie šošoviek so zav.na iris fix.šoš.pred.kom.	5c874.1↔	Pars plana vitrekt:s odst.subre.mem:ods.m.sp.odchlip.s:vzduch
5c74x.7↔	Iné ost.extrakcie šošoviek so zav.inej šoš.pred.kom.	5c874.2↔	Pars plana vitrekt:s odst.subre.mem:ods.m.sp.odchlip.s:i.plyn
5c74x.8↔	Iné ost.extr.šoš.so zav.inej šoš.pred.kom.,bez bliž.urč.	5c874.3↔	Pars plana vitrekt:s odst.subre.mem:ods.m.sp.odchlip.s:impl.sil.o
5c74x.9↔	Iné ost.extrakcie šoš.so zav.viac.alopl.šoš.	5c874.4↔	Pars plana vitrekt:s odst.subre.mem:ods.m.sp.odchlip.s:v/n.sil.o.
5c74x.a↔	Iné ost.extrakcie šoš.so zav.na kaps.fix.šoš.zad.kom.	5c874.5↔	Pars plana vitrekt:s odst.subre.m:ods.m.sp.odchlip.s:odst.sil.o.
5c74x.b↔	Iné ost.extrakcie.šoš.so zav.na s.fix.š.zad.k.,mf.io.š.	5c874.6↔	Pars plana vitrekt:s odst.subre.mem:ods.m.sp.odchlip.s:medik.
5c74x.c↔	Iné ost.ex.š.so zav.na sk.fix.š.zad.k.,mf.i.o.š.	5c874.x↔	Pars plana vitrekt:s odst.subre.mem:ods.m.sp.odchlip.s:osta.
5c74x.d↔	Iné ost.ex.š.so zav.š.zad.k.,bez b.u.,m.f.io.š.	5c87x.0↔	Iná pars plana vitrektómia roztok.elektrolytu
5c74x.e↔	Iné ost.ex.š.so zav.na k.fix.š.zad.k., o.f.io.š.	5c87x.1↔	Iná pars plana vitrektómia:vzduch.
5c74x.f↔	Iné ost.ex.š.o zav.na s.fix.š.z.k,o.f.i.š.	5c87x.2↔	Iná pars plana vitrektómia inými plynmi
5c74x.g↔	Iné ost. ex.š.so zav.sk.fix.š.z.k.,o.f.io.š	5c87x.3↔	Iná pars plana vitrektómia impl.silik.oleja
5c74x.h↔	Iné ost.extr.š.so zav.š.zad.k.,b.b.u.,o.f.i.š.	5c87x.4↔	Iná pars plana vitrektómia vým./naplnením.sil.ol.
5c74x.x↔	Iné ostatné extrakcie šošoviek	5c87x.5↔	Iná pars plana vitrektómia odstr.silik.oleja
5c760↔	Revizia aloplastickej šošovky prednej komory	5c87x.6↔	Iná pars plana vitrektómia apl.medikamentov
5c761↔	Revizia aloplastickej šošovky zadnej komory	5c87x.x↔	Iná pars plana vitrektómia:ostatné
5c762↔	Odstránenie aloplastickej šošovky prednej komory	5c880.0↔	Predná vitrekt.elektrolyt.rozt.cez iný príst.ako pars pl.
5c763↔	Odstránenie aloplastickej šošovky zadnej komory	5c880.5↔	Predná vitrekt.odstr.silikón.ol.cez i.prístup ako pars pl.
5c76x↔	Revizia a odstránenie aloplastickej šošovky,ostatné	5c880.6↔	Pred.vitrektómia apl.medikament.cez i.prístup ako pars pl.
5c790↔	Zavedenie kapsulu vystužujúceho prstenca na šošovke	5c880.x↔	Predná vitrektómia cez iný prístup ako pars plana, ostatné
5c79x↔	Iné operácie na šošovke,ostatné	5c881.0↔	Znesenie prolapsu sklovca roztokom elektrolytu
5c848.1↔	Deštr.chor.tk.na siet.[ret.]a cie.v.[ch.]brachyt.gama-žiar.	5c881.5↔	Znesenie prolapsu sklovca odstr.silikón.oleja
5c848.x↔	Deštr.ch.tk.na siet.[ret.]a cie.v.[chor.]brach.aplik.žiar.:ost.	5c881.6↔	Znesenie prolapsu sklovca medikamentmi
5c849↔	Transsklerálna kryopexia sietnice	5c881.x↔	Znesenie prolapsu sklovca, ostatné
5c84a↔	Rádioterapia očnej gule rádionuklid.implantátmi	5c882.0↔	Odstránenie pruhov v sklovci roztokom elektrolytov
5c84b↔	Transsklerálna brachyterapia	5c882.5↔	Odstránenie pruhov v sklovci odstr.silikón.oleja
5c850↔	Iné operácie na sietnici:retinotómia	5c882.6↔	Odstránenie pruhov v sklovci medikamentmi
5c851↔	Iné operácie na sietnici:retinektomia	5c882.x↔	Odstránenie pruhov v sklovci, ostatné
5c852↔	Transpl.sietnice[ret.]/transpl.buniek sietnice [ret.]	5c883↔	Oddelenie zadnej membrány sklovca laserom
5c853↔	Rotácia sietnice [retiny]	5c88x↔	Vitrekt.iným príst.a iné OP.na corp.vit:ost.
5c855↔	Fix.značkovacích platničiek sietnice pre rádioterapiu	5c990.1↔	Excizia chorého tkaniva nervus opticus
5c857↔	Korekcia polohy aplikátora žiarenia na sietnici	5c990.2↔	OP na nervus opticus,ostatné
5c860↔	Subretinálna laváž na cievnatke [choirioideae]	5c993↔	Vloženie intraokulárneho nosiča medikamentov
5c861↔	Excizia subretinál.tkaniva na cievnatke [choirioideae]	5c995↔	Prechodné zvýšenie intraokulárneho tlaku
5c862.0↔	Blok.excizia na cievnatke[choirioideae].so sklérou v plnej hrúbke	5d300.3↔	Transmyring.drenáž so zaved.ventilač.trubičky
5c862.1↔	Blok.exciz.na cievnatke[choirioideae].s lamelárnym krytom skléry	5f100	Excizia lézie vonkajšieho nosa
5c863↔	Transplant.cievnatky [choirioideae] a pigment.epitelu	5f101	Excizia lézie nosovej dutiny
5c86x↔	Iné OP na cievnatke [choirioideae],ostat.	5f102	Resekcia rinofýmy
5c870.0↔	Predná vitrektómia roztok elektrolyt. cez pars pl.	5f103	Extirpácia solitárneho polypu z nosa
5c870.1↔	Predná vitrekt.vzduch cez pars plana	5f104	Extirpácia nosových polypov endoskopicky
5c870.2↔	Predná vitrekt.iné plyny cez pars plana	5f105	Extirpácia papilómu nosa
5c870.3↔	Predná vitrekt.impl.silikón.oleja cez pars plana	5f106	Endoskop.endonazál.resekcia tumoru nosa
5c870.4↔	Predná vitrekt.vým./napln.silikón.o.cez pars pl.	5f107	Extrakcia penetrujúceho cudz.telesa z nosa
5c870.5↔	Predná vitrekt.odstr.silikón.o.cez pars pl.	5f108	Disekcia synechií nosovej dutiny
5c870.6↔	Predná vitrekt.apl.medikament.cez pars plana	5f109	Resek.tumoru vonk.nosa primár.zošíťím
5c870.x↔	Predná vitrekt.cez pars plana,ost.	5f10a.0	Resek.tumoru vonk.nosa s lalokovou plastikou
5c871.0↔	Pars plana vitrekt.roz.elektrol.bez chir.manipul.siet.	5f10a.1	Resek.tumoru vonk.nosa s plastikou voľným lalokom
5c871.1↔	Pars plana vitrekt.vzduch.bez chir.manipul.siet.	5f110	Rekonštr.defektu vonk.nosa otočným lalokom
5c871.2↔	Pars plana vitrekt.iné plyny bez chir.manip.siet.	5f111	Vytvorenie nosa lokálnymi lalokmi
5c871.3↔	Pars plana vitrekt.impl.sil.ol.bez chir.manip.siet.	5f112.0	Rekonštrukcia nosa:vzdialenými lalokmi
5c871.4↔	Pars plana vitrekt.vým./-napl.sil.ol.bez chir.manip.siet	5f112.1	Rekonštrukcia nosa:mikrovaskulárnymi lalokmi
5c871.5↔	Pars plana vitrekt.odstr.sil.ol.bez chir.manip.siet.	5f113	Korekcia skeletu rázštepového nosa
5c871.6↔	Pars plana vitrekt.apl.medik.bez chir.manip.siet.	5f114	Korekcia mäkkých častí rázštepového nosa
5c871.x↔	Pars plana vitrekt.bez chir.manipul.siet., st.	5f115↔	Korekcia nozdier rázštepového nosa
5c872.0↔	Pars plana vitrekt.roz.elekt.r.s odstr.epiretinál.membr.	5f116	Operácia vrod.stenózy apertúra piriformis
5c872.1↔	Pars plana vitrekt.vzduch.s odstr.epiret.membr.	5f117	Otvorenie choanálnej atérie
5c872.2↔	Pars plana vitrekt.iné plyny.s odstr.epiret.membr.	5f118↔	Korekcia stenózy nosového vchodu
5c872.3↔	Pars plana vitrekt.impl.sil.ol.s odstr.epiret.membr.	5f119.1	Korekcia nosového krídla exciziou kože
5c872.4↔	Pars plana vitrekt.vým./napl.sil.ol.s odstr.epiret.membr.	5f119.x	Korekcia nosového krídla iným spôsobom
5c872.5↔	Pars plana vitrekt.odstr.sil.ol.s odstr.epiret.membr.	5f11b.0↔	Korek.poklesnut.a deformov.nos.krídla.s použitím kost.štetu
5c872.6↔	Pars plana vitrekt.apl.medik.s odstr.epiret.membr	5f11b.1↔	Korek.poklesnut.a deformov.nos.krídla.s pomocou allomateriálu
5c872.x↔	Pars plana vitrekt.s odstr.epiret.membr.,ost.	5f11c.0	Sek.korek.krídla nosa/spod.nosa po rážšt:s použ.kost.štetu
5c873.0↔	Pars plana vitrekt.elekt.r.roz.s odstr.subret.membr.	5f11c.1	Sekund.korek.krídla nosa/spod.nosa po rážšt:s použ.allomat.
5c873.1↔	Pars plana vitrekt.vzduch s odstr.subret.membr.	5f11e	Korekcia nosovej chlopne
5c873.2↔	Pars plana vitrekt.iné plyny s odstr.subret.membr.	5f195	Incizia abscesu nosa
5c873.3↔	Pars plana vitrekt.impl.sil.ol. s odstr.subret.membr.	5f197.1↔	Endoskop.turbinoplastika(shaver.,laser.,RF)
5c873.4↔	Pars plana vitrekt.vým./-napl.sil.ol.s odstr.sr.membr.	5f197.x	Turbinoplastika, iná
5c873.5↔	Pars plana vitrekt.odstr.sil.ol.s odst.subret.membr.	5f200	Septorhinoplastika
5c873.6↔	Pars plana vitrekt.apl.medik.s odst.sr.membr	5f201	Septorhinoplastika otvoreným prístupom

5f202	Revízia po septorhinoplastike	5n115.2	Lok.endoskop.deštruk.ch.zm.žal.tk:termokoagulácia
5f203	Resekcia hrany/trňa nos.septa endoskopicky	5n115.3	Lok.endoskop.deštruk.ch.zm.žal.tk:kryokoagulácia
5f204	Extrakorporálna rekonštrukcia nosového septa	5n210	Lokálna excízia na ten.čreve intraluminárnych membrán
5f205	Septoplastika podľa Cottlieho	5n211.0	Lokálna excízia na tenkom čreve:lpj.
5f206	Revízia po septoplastike	5n211.2	Lokálna excízia na tenkom čreve:lsk.
5f207.1	Uzáver perforácie nosového septa implantátom	5n214.0	Otv.chir.deštr.chor.tk.na ten.č:elektrokoagulácia
5f207.2	Uzáver perforácie nosového septa lokálnymi lalokmi	5n214.1	Otv.chir.deštr.chor.tk.na ten.č:laserová koagulácia
5f207.x	Uzáver perforácie nosového septa,iný	5n214.2	Otv.chir.deštr.chor.tk.na ten.č:termokoagulácia
5f209	Resekcia hemangiómu nosového septa	5n214.4	Otv.chir.deštr.chor.tk.na ten.č:fotodynamická liečba
5f20a	Saundersova dermoplastika nosového septa	5n214.x	Otvorená chirurg.deštrukcia chor.tk.na ten.č:ost.
5f290	Excízia z nosového septa	5n215.0	Laparoskop.deštrukcia chor.tk.na ten.č:elektrokoagul.
5f291	Incízia a evakuácia hematómu/abscesu nos.septa	5n215.1	Laparoskop.deštrukcia chor.tk.na ten.č:laser.koagulácia
5f305	Endoskopická resekcia nosohltanovej cysty a burzy	5n215.2	Laparoskop.deštrukcia chor.tk.na ten.č:termokoagul.
5f306	Endoskopická extirpácia antrochoanálneho polypu	5n215.4	Laparoskop.deštrukcia chor.tk.na ten.č:fotodynam.liečba
5g404↔	Excízia priušnej žľazy	5n215.x	Laparoskop.deštrukcia chor.tk.na ten.č:ost.
5g405↔	Extirpácia ranuly	5n219.0	Esk deštrukcia chor.tk.tenk.č.jednoduchá:elektrokoag.
5g406↔	Excízia slinnej žľazy	5n219.2	Esk deštr. chor.tk.tenk.č.jednoduchá:termokoagul.
5g407↔	Extirpácia slinnej žľazy	5n21a.0	Esk deštr.chor.tk.tenk.čr.Push-and-pull-back:elektrokoag.
5g408↔	Parciálna parotidektómia	5n21a.2	Esk deštr.chor.tk.tenk.čr.Push-and-pull-back:termokoagul.
5g409↔	Parciál.resek.laterál.listu gland.parotis	5n21x.0	Iná lokál.excízia a deštr.chor.tk.tenk.č:elektrokoagulácia
5g40a↔	Laterálna parotidektómia	5n21x.2	Iná lokál.excízia a deštr.chor.tk.tenk.č:termokoagulácia
5g40b↔	Konzervatívna parotidektómia	5n220	Lok.excízia chor.tk.hr.čreva:otvor.chirurg.
5g40c↔	Radikálna parotidektómia	5n221	Lokálna excízia chorého tk.hr.čreva:lsk.
5g40d↔	Extirpácia sublingválnej slinnej žľazy	5n223.0	Otv.chirurg.deštrukcia chor.tk.hr.č:elektrokoagulácia
5g607.0	Adenoidektómia otvorene chirurgicky	5n223.1	Otv.chirurg.deštrukcia chor.tk.hr.č:laser. koagulácia
5g607.1	Adenoidektómia endoskopicky	5n223.2	Otv.chirurg.deštrukcia chor.tk.hr.č:termokoagulácia
5h118	Resekcia epiglotickej valemuly	5n223.4	Otv.chirurg.deštrukcia chor.tk.hr.č:fotodynam.liečba
5h200	Mikrochirurgická endoskopická chordektómia	5n223.x	Otv.chirurg.deštrukcia chor.tk.hr.č:ost.
5h201	Chordektómia cez laryngofisúru	5n224.0	Laparoskop.deštrukcia chor.tk.hr.č:elektrokoagulácia
5h210	ESK excizióna biopsia prekancerózy hlasivky	5n224.1	Laparoskop.deštrukcia chor.tk.hr.č:laserová koagulácia
5h211	ESK odstránenie granulácií hrtana	5n224.2	Laparoskop.deštrukcia chor.tk.hr.č:termokoagulácia
5h212	ESK extirpácia benígnej lézie hrtana	5n224.4	Laparoskop.deštrukcia chor.tk.hr.č:fotodynamická liečba
5h213	ESK extirpácia papilómu hrtana	5n224.x	Laparoskop.deštrukcia chor.tk.hr.č:ost.
5h214	ESK excízia a extirpácia patol.ložiska hrtana	5n330.3	Plastická elongácia hrubého čreva na enterostómii
5h223	Parciálna resekcia hrtana z vonkajšieho prístupu	5n330.x	Plastická elongácia na enterostómii, ostatné
5j515.b0	Resekcia tumoru mediastína sternotomicky bez lymfadenek.	5n331.3	Plastické zúženie na enterostómii hrubého čreva
5j515.b1	Res.tumoru mediastína sternotomicky s lymfadenektómiou	5n331.x	Plastické zúženie na enterostómii, ostatné
5j515.c	Resekcia tumoru mediastína, cervikálny prístup	5n332.3	Reimplantácia na enterostómii hrubé črevo - hrubé črevo
5j515.d	Resekcia tumoru mediastína mediastínoskopicky	5n332.x	Reimplantácia na enterostómii ostatné - ostatné
5j515.e	Resekcia tumoru mediastína torakoskopicky	5n333.3	Odstr.predsun.časti enterostómie hrubého čreva
5j515.f	Res.tumoru mediastína torakotomicky/zo sternotómie	5n333.x	Odstránenie predsunutej časti enterostómie, ostatné
5j515.x	Resekcia tumoru mediastína,ostatné prístupy	5n339.3	Iná revízia a ďalšie výkony na enterostómii hrub.čreva
5j520.01↔	Resekcia steny hrudníka bez sieťky	5n339.x	Iná revízia a ďalšie zákroky na jednej enterostómii:ost.
5j520.02↔	Resekcia steny hrudníka pomocou sieťky	5n410.0	Peranál.lok.exc.a deš.ch.tk.koneč:res.sluč:peranálne
5j523↔	Extirpácia tumoru hrudnej steny	5n410.7	Peranál.lok.exc.a deš.ch.tk.koneč:res.sl:esk-mikroch.
5j552	Implantácia bránicového ventilačného stimлятора	5n410.x	Peranál.lok.exc.a deš.ch.tk.koneč:res.sluč:ost.
5j902	Retorakotómia,resternotómia,reoperácia v torakochirurgii	5n411.0	Peranál.lok.exc.a deš.chor.tk.koneč:submuk.exc:peranál
5k702	Perikardiotómia a kardiótómia:perikardiálna adheziolyza	5n411.7	Peran.lok.exc.a deš.chor.tk.koneč:subm.exc:esk-mikrch.
5l015.0↔	Embolektómie a trombektómie aa. lumbales	5n411.x	Peranál.lok.exc.a deš.chor.tk.koneč:submuk.exc:ost.
5l570.2	Rev.v cie.v.chir.pre krv:revízia cievneho graftu	5n418.0	Peran.exc.c.steny chor.tk.koneč:lokál.peranál.
5l571.2	Rev.v cie.v.chir.pre infekciu:revízia cievneho graftu	5n418.7	Peran.exc.c.steny chor.tk.koneč:lokál.esk-mikroch.
5m100	Extirpácia lymfatickej uzliny	5n418.8	Peran.lok.exc.c.steny chor.tk.koneč:transanál.miniinvaz.
5m101	Extirpácia supraklavikulárnych LU jednostranne	5n418.x	Peran.lok.exc,deš.chor.tk.koneč:exc.celej.steny,lok:ost
5m102↔	Extirpácia axilárnych LU jednostranne	5n419.0	P.lok.exc.c.st.chor.tk.koneč,cirk[manžet,segm.rs]:peranál.
5m104	Operácia lymfokély	5n419.7	P.lok.exc.c.st.chor.tk.koneč,cirk[manžet,segm.rs]:esk-mikrch.
5n110	Lok.otvorená excízia ch.zm.žalúdočného tk.	5n419.x	P.lok.exc.c.st.chor.tk.koneč,cirk[manžet,segm.rs]:ost.
5n111	Lok.laparoskop.excízia ch.zm.žalúdočného tk.	5n41a.7	P.lok.exc.c.st.chor.tk.koneč,cirk.intraperit[fm.rs]:esk-mikr
5n113.0	Lok.otv.chir.deštr.ch.zm.žalúd.tk:elektrokoagulácia	5n41b.0	Peranál.cirkulár.exc.celej.steny ch.tk.koneč:so stapler
5n113.1	Lok.otv.chir.deštr.ch.zm.žalúd.tk:laser.koagulácia	5n41b.1	Peranál.semickul.exc.celej.steny ch.tk.koneč:so stapler
5n113.2	Lok.otv.chir.deštr.ch.zm.žalúd.tk:termokoagulácia	5n441	Excízia chor.tk.anál.kanála/tk.perianál.obl.
5n113.3	Lok.otv.chir.deštr.ch.zm.žalúd.tk:kryokoagulácia	5n449	Ost. incízia a excízia z tk.perianálnej oblasti
5n113.4	Lok.otv.chir.deštr.ch.zm.žalúd.tk:fotodynamická liečba	5n44a.0	Lokál.excízia ch.tk.análneho kanála
5n113.x	Lok.otv.chir.deštrukcia ch.zm.žalúd.tk:iný sp.	5n44a.1	Hlboká excízia ch.tk.análneho kanála
5n114.0	Lok.laparoskop.deštr.ch.zm.žalúd.tk:elektrokoagulácia	5n44a.2	Hlboká excíziach.tk.análneho kanála:čias.res.svalstva
5n114.1	Lok.laparoskop.deštr.ch.zm.žalúd.tk:laser.koagulácia	5n44a.x	Excízia ch.tk.análneho kanála:ostatné
5n114.2	Lok.laparoskop.deštr.ch.zm.žalúd.tk:termokoagulácia	5n44b	Lokál.deštrukcia ch.tk.análneho kanála:
5n114.3	Lok.laparoskop.deštr.ch.zm.žalúd.tk:kryokoagulácia	5n45a	Ligatúra hemoroidov
5n114.4	Lok.laparoskop.deštr.ch.zm.žalúd.tk:fotodynam.liečba	5n45c	Excízia hemoroidov
5n114.x	Lok.laparoskop.deštr.ch.zm.žalúdočného tk.:ost.	5n45d	Deštrukcia hemoroidov
5n115.0	Lok.endoskop.deštruk.ch.zm.žal.tk:elektrokoagulácia	5n45e	Operačné ošetrenie hemoroidov so staplerom

5n45g.0	Ligatúra 1 art.haemoroidalis:bez rektoanál.rekonštr.	5p40x↔	Oper.th.varikokély a hydrokély semenného povrazca:ost
5n45g.1	Ligatúra 1 artérie haemor:s rektoanál.rek.[R-a-r]	5p411↔	Excízia cysty v oblasti nadsemenníka
5n920.1	Incízia brušnej steny:explorácia	5p412↔	Excízia spermatokély v obl.nadsemenníka
5n920.2	Incízia brušnej steny:extraperitoneálna drenáž	5p413↔	Excízia Morgan.hydatídy v obl.nadsemenníka
5n920.3	Incízia brušnej steny:odstránenie cudz.t.	5p41x↔	Excízia v oblasti nadsemenníka,ost.
5n920.x	Incízia brušnej steny:ostatné	5p493↔	Adheziolýza semenného povrazca
5n922	Omfalektómia chor.zm.tkaniva bruš.steny	5p503	Cirkumcizia
5n923	Deštrukcia chorob.zmen.tk.brušnej steny	5p504	Frenuloplastika a plastika prepúcia
5o196↔	Drenáž lymfokély transplantovanej obličky	5p505.1	Krvavá repozícia na predkožke pre parafimózu v narkóze
5o250.0↔	Ureterolitotómia pre ureterolitiázu:otv.ch.	5p505.2	Nekrvavá repoz.na predkožke pre parafimózu v narkóze
5o250.4↔	Ureterolitotómia pre ureterolitiázu:lsk.	5p506	Uvoľn.prepuciálnych zrastov na predkožke[synechiolýza]
5o251↔	Odstránenie konkrémentu pre ureterolitiázu slučkou	5p511	Lok.excízia chor.tk.penisu
5o252↔	Založenie dlhodobej slučky pre ureterolitiázu	5p512	Lok.deštrukcia chor.tk.penisu
5o253.6↔	Ureterotóm.a odstr.konkr.pre ureterolit:ureterorenosk.	5p51x	Lok.excízia a deštr.chor. tk.penisu:ost.
5o254↔	Ureterotóm a odstr.konkr.pre ureterolit.Dormio.slučka	5p595.1	Implantácia semirigidnej penilnej protézy
5o255↔	Ureterotóm. a repoz.konkr.pre ureterolit.,push back	5p595.2	Implantácia hydraulickej penilnej protézy
5o256.6↔	Ureterotóm.a odstr.konkrém.s dezintegr:ureterorenosk	5p595.x	Implantácia penilnej protézy,ost.
5o270.0↔	Incízia ústia močovodu:otv.chir.	5p596	Revízia penilnej protézy
5o271.2↔	Resekcia ústia močovodu:perkut-transvezikál.	5p597.1	Výmena penilnej protézy na semirigidnú protézu
5o271.t↔	Resekcia ústia močovodu:transuretr.	5p597.2	Výmena penilnej protézy na hydraulickú protézu
5o290.0↔	Obnaženie močovodu (k explorácii):otv.chir.	5p597.x	Výmena penilnej protézy, ostatné
5o290.4↔	Obnaženie močovodu (k explorácii):lsk.	5p598	Odstránenie penilnej protézy
5o290.x↔	Obnaženie močovodu (k explorácii):ostatné	5q110.0	Uzáver tuby pre sterilizáciu:lpt.
5o29c↔	Ureterorenoskopia s odstr.tumoru, retrográd.	5q110.3	Uzáver tuby pre sterilizáciu:hsk.
5o301.0	Uzavr.cystostómie:otv.chir.	5q110.4	Uzáver tuby pre sterilizáciu laparoskopicky
5o301.4	Uzavretie cystostómie:lsk.	5q110.7	Uzáver tuby pre sterilizáciu:vag.
5o301.x	Uzavretie cystostómie:ostatné	5q210	Konizácia krčka maternice
5o302.0	Uzavr.vezikokután.fistuly:otv.chir.	5q211	Elektrokonizácia krčka maternice
5o302.4	Uzavr.vezikokután.fistuly:lsk.	5q212	Laserová konizácia krčka maternice
5o302.x	Uzavr.vezikokután.fistuly:ostatné	5q213	Kryonizácia portia
5o30b.0	Uzavr.otv.urachu:otv.chir.	5q220	Excízia z krčku maternice
5o30b.4	Uzavr.otv.urachu:lsk.	5q221.0	Rad.trachelektómia a detekcia sentin.LU:lpt.
5o30b.x	Uzavretie otvoreného urachu:ost.	5q221.1	Rad.trachelektómia a det.sentin.LU:vag.lsk.asist.
5o342	Transuretrál.excízia chor.tk.moč.mechúra	5q221.4	Rad.trachelektómia a detekcia sentin.LU:lsk.
5o343	Transuretrál. resekcia tumoru moč.mechúra	5q221.7	Rad.trachelektómia a detekcia sentin.LU:vag.
5o344	Transuretrál.deštrukcia chor.tk.moč.mechúra	5q501	Frakcionovaná kyretáž:vákuum aspiračnou kyr.
5o345.0	Transuretr.res.chor.tk.moč.mech:bez fluorescencie	5q502	Frakcionovaná kyretáž:vaginálnou kyretou
5o345.1	Transuretr.res.tk.m.mech:fluorescencia s hexaminolevulan.k.	5q593	Kyretáž vákuovou kyretou
5o345.2	Transuretr.res.chor.tk.m.mech:fluorescenc.použ.iných látok	5q594	Vnútromaternicová aspirácia u virgo
5o346	Resekcia divertikla močového mechúra	5q610	Hymenotómia,hymenektómia
5o370.0	Iná exc,chor.tk.m.mech.vr.divertikulektómie:o chir	5q620	Extirpácia tumoru pošvy
5o370.4	Iná exc,chor.tk.m.mech.vr.divertikulektómie:lsk	5q621	Kryonizácia v oblasti pošvy alebo vulvy
5o371.0	Iná deštr.chor.tk.moč.mech:otv.chir.	5q690	Fistulektómia a plastika
5o371.4	Iná deštr.chor.tk.moč.mech:lsk.	5q710	Incízia Bartolínskej žľazy
5o372	Myektómia močového mechúra	5q711	Marsupializácia Bartolínskej žľazy
5o37x	Iná excízia a deštr.chor.tk.moč.mech:ost	5q712	Extirpácia Bartolínskej žľazy
5o394.3	Excízia chor.tkaniva z náhradného mechúra:cez stómiu	5q720	Excízia vulvy
5o394.t	Excízia chor.tkaniva z náhradného mechúra:transuretr.	5q721	Elektrodiatermok.al.kryochi.zás.v obl.pošvy/vul.
5o394.x	Excízia chor.tkaniva z náhradného mechúra:ost.	5q722	Resekcia malého pysku
5o411.0	Uretrotómia:otv.chir.	5q730	Resekcia klitorisu
5o411.1	Optická uretrotómia	5q731	Klitoridektómia
5o411.2	Laserová uretrotómia	5q732	Klitoridektómia s neoplastikou malých pyskov
5o412.0	Uretrostómia:otv.chir.	5q750	Labioplastika
5o412.1	Uretrostómia perineálna	5q751	Chir.ošetr.úrazu vonk.rodidiel u dieťaťa
5o440	Plastická meatotómia moč.rú:incízia močovej rúry	5q752	Chir.ošetr.úrazu vonk.rodidiel a pošvy u dieťaťa
5o442	Meatotómia	5r991	Kyretáž pre ukončenie tehotnosti
5o443	MA- meatal advancement	5t001.s↔	Explorácia kostného tkaniva:talus
5o44x	Plastická meatotómia moč.rúry:ost.	5t001.t↔	Explorácia kostného tkaniva:kalkaneus
5o451	Sondáž močovej rúry	5t001.u↔	Explorácia kostného tkaniva:tarzálné kosti
5o452	Dilatácia striktúry močovej rúry	5t001.v↔	Explorácia kostného tkaniva:metatarzálné k.
5o45x	Iná operačná dilatácia močovej rúry	5t002.s↔	Návrt:talus
5o496	Incízia periuretrálneho tkaniva	5t002.t↔	Návrt:kalkaneus
5o497	Excízia periuretrálneho tkaniva	5t002.u↔	Návrt:tarzálné kosti
5o498	Adheziolýza na močovej rúre a periuretrálnom tkanive	5t002.v↔	Návrt:metatarzálné kosti
5p401.2↔	Sklerotizácia testikulárnej žily:skrotálne	5t005.s↔	Odstr.cudz.telesa:talus
5p402.0↔	Resekcia testikulárnej žily a testikulárnej tepny:ingv	5t005.t↔	Odstr.cudz.telesa:kalkaneus
5p402.1↔	Resekcia testikulárnej žily a testikulárnej tepny:otv.mch.	5t005.u↔	Odstr.cudz.telesa:tarzálné kosti
5p402.3↔	Resekcia testikulárnej žily a testikulárnej tepny:lumb	5t005.v↔	Odstr.cudz.tel.:metatarzálné k.
5p402.4↔	Resekcia testikulárnej žily a testikulárnej tepny:lsk.	5t010.t↔	Valgotizačná osteotómia:kalkaneus
5p403↔	OP hydrokély semenn.povrazca	5t010.u↔	Valgotizačná osteotómia:tarzálné kosti

5t010.v↔	Valgotizačná osteotómia metatarzálnych kostí	5t30x.k↔	Iné otv.ch.revízie:členkový kĺb horný
5t010.w↔	Valgotizačná osteotómia falangov prstov nohy	5t30x.m↔	Iné otv.ch.revízie:členkový kĺb dolný
5t011.t↔	Varotizačná osteotómia:kalkaneus	5t30x.n↔	Iné otv.ch.revízie:tarzálné kĺby
5t013.t↔	Skracovacia osteotómia:kalkaneus	5t30x.p↔	Iné otv.ch.revízie:tarzometatarzálné kĺby
5t014.t↔	Predĺžovacia osteotómia:kalkaneus	5t30x.q↔	Iné otv.ch.revízie:metatarzofalang.kĺ.
5t017.s↔	Osteotomia bez úpravy osi:talus	5t30x.r↔	Iné otv.ch.revízie:interfalangeálny kĺb n.
5t017.t↔	Osteotomia bez úpravy osi:kalkaneus	5t30x.x	Iné otv.ch.revízie:ostatné kĺby
5t017.u↔	Osteotomia bez úpravy osi:tarzálné kosti	5t313.0↔	Otv.chir.parciálna resekcia menisku
5t018.t↔	Kompl.osteotómia vo viac.rov:kalkaneus	5t313.1↔	Otv.chir.totálna resekcia menisku
5t018.u↔	Kompl.osteotómia vo viac.rov:tarzálné k.	5t313.3↔	Otv.chir.excízia ganglia menisku
5t019.t↔	Kompl.osteotómia vo viac.rov.s úpravou osi:kalkaneus	5t318.h↔	O.ch.odobratie chrupavk.transplantátu:kolen.kĺb
5t019.u↔	Kompl.osteotómia vo viac.rov.s úpravou osi:tarzálné k.	5t387.1↔	Artrodéza členkového kĺbu so subtlárnym kĺbom
5t01x.s↔	Iné osteotómie a korektívne osteotómie:talus	5t388.1↔	Artrodéza sub talo:1 časť subtlárneho kĺbu
5t01x.t↔	Iné osteotómie a korektívne osteotómie:kalkaneus	5t388.2↔	Artrodéza sub talo:2 časti subtlárneho kĺbu
5t01x.u↔	Iné osteotómie a korektívne osteotómie:tarzálné k.	5t388.3↔	Artrodéza sub talo:3 časti subtlárneho kĺbu
5t081.0↔	Korekt.OP mákk.č.MTT:výška 1.MTT-falangeál.lúč	5t38a.1↔	Artrodézy metatarzofal.a interfal.kĺb prsta nohy:1kĺb
5t082.0↔	Osteotomia os metatarsale I	5t38a.2↔	Artrodézy metatarzofal.a interfal.kĺb prsta nohy:2kĺby
5t082.02↔	Osteotomia os metatarsale I,dvojité osteotómia	5t38a.3↔	Artrodézy metatarzofal.a interfal.kĺb prsta nohy:3kĺby
5t082.1↔	Osteotomia ossa metatarsalia II-V:1 metatarzálna kosť	5t38a.4↔	Artrodézy metatarzofal.a interfal.kĺb prsta nohy:4kĺby
5t082.2↔	Osteotomia ossa metatarsalia II-V:2 metatarzálné k.	5t38a.5↔	Artrodézy metatarzofal.a interfal.kĺb prsta nohy:5/viac.kĺb
5t082.3↔	Osteotomia ossa metatarsalia II-V:3 metatarzálné k.	5t38a.a↔	Artrodézy metatarzofal.kĺb palca nohy
5t082.4↔	Osteotomia ossa metatarsalia II-V:4 metatarzálné k.	5t38a.b↔	Artrodézy interfalangeálneho kĺbu palca nohy
5t08x↔	Ostat.OP metatarzálnych kostí a článkov prstov nohy	5t400.h↔	ASK asept.výplach kĺbu s drenážou:kolen.kĺb
5t090.s↔	Sutúra periostu:talus	5t401.h↔	ASK sept.výplach kĺbu s drenážou:kolen.kĺb
5t090.t↔	Sutúra periostu:kalkaneus	5t406.h↔	ASK asistov.ošetrovanie zlomeniny:kolen.kĺb
5t090.u↔	Sutúra periostu:tarzálné kosti	5t40x.h↔	Iné ASK revízie kĺbu:kolen.kĺb
5t090.v↔	Sutúra periostu:metatarzálné kosti	5t423.10↔	Artroskopická parciálna resekcia menisku
5t093.s↔	Liečebná epifyzeolýza:talus	5t423.11↔	Artroskopická totálna resekcia menisku
5t093.t↔	Liečebná epifyzeolýza:kalkaneus	5t49x.q↔	Ostatné artroskopické OP:metatarzofalang.kĺ.
5t093.u↔	Liečebná epifyzeolýza:tarzálné kosti	5t49x.r↔	Ostatné artroskopické OP:interfalangeálny kĺb n.
5t093.v↔	Liečebná epifyzeolýza:metatarzálné kosti	5t703.0↔	Debridement ohýbača zápastia
5t09x.s↔	Ostatné OP na kostiach:talus	5t703.1↔	Debridement ohýbača prsta
5t09x.t↔	Ostatné OP na kostiach:kalkaneus	5t703.2↔	Debridement ohýbača palca
5t09x.u↔	Ostatné OP na kostiach:tarzálné kosti	5t703.3↔	Debridement vystierača zápastia
5t09x.v↔	Ost.OP na kostiach:metatarzálné k.	5t703.4↔	Debridement vystierača prsta
5t309.0↔	Otv.ch.extirp.cysty(Baker.cysta):humero-gl.kĺb	5t703.5↔	Debridement vystierača palca
5t309.1↔	O.ch.extirpácia cysty(Baker.cysta):akromioklavikul.kĺb	5t703.6↔	Debridement šľachových pošiev zápastia
5t309.2↔	O.ch.extirpácia cysty(Baker.cysta):torakoskopulár.kĺb	5t703.7↔	Debridement šľachových pošiev prsta
5t309.3↔	O.ch.extirpácia cysty(Baker.cysta):sternoklavik.kĺb	5t703.8↔	Debridement šľachových pošiev palca
5t309.4↔	O.ch.extirpácia cysty(Baker.cysta):lakt'ový kĺb	5t703.9↔	Debridement šľachových pošiev dlane
5t309.5↔	O.ch.extirpácia cysty(Baker.cysta):prox.radioulnár.kĺb	5t704.0↔	Excízia ohýbača zápastia
5t309.6↔	O.ch.extirpácia cysty(Baker.cysta):dist.radioulnár.kĺb	5t704.1↔	Excízia ohýbača prsta
5t309.8↔	O.ch.extirpácia cysty(Baker.cysta):radiokarpál.kĺb	5t704.2↔	Excízia ohýbača palca
5t309.9↔	O.ch.extirpácia cysty(Baker.cysta):ulnokarpálny kĺb	5t704.3↔	Excízia vystierača zápastia
5t309.e↔	O.ch.extirpácia cysty(Baker.cysta):iliosakrálny kĺb	5t704.4↔	Excízia vystierača prsta
5t309.f	Otv.ch.extirp.cysty(Baker.cysta):symfýza	5t704.5↔	Excízia vystierača palca
5t309.g↔	O.ch.extirpácia cysty(Baker.cysta):bedr.kĺb	5t705.3↔	Primárna sutúra vystierača zápastia
5t309.h↔	O.ch.extirpácia cysty(Baker.cysta):kolen.kĺb	5t705.4↔	Primárna sutúra vystierača prsta
5t309.j↔	O.ch.extirpácia cysty(Baker.cysta):prox.tibiofibulárny kĺb	5t705.5↔	Primárna sutúra vystierača palca
5t309.k↔	O.ch.extirpácia cysty(Baker.cysta):členk.kĺb h.	5t708.0↔	Tenodéza ohýbača zápastia
5t309.m↔	O.ch.extirpácia cysty(Baker.cysta):členk.kĺb d.	5t708.1↔	Tenodéza ohýbača prsta
5t309.n↔	O.ch.extirpácia cysty(Baker.cysta):tarzálné kĺby	5t708.2↔	Tenodéza ohýbača palca
5t309.p↔	O.ch.extirpácia cysty(Baker.cysta):tarzometatarz.kĺby	5t708.3↔	Tenodéza vystierača zápastia
5t309.q↔	O.ch.extirpácia cysty(Baker.cysta):metatarzofalang.kĺ.	5t708.4↔	Tenodéza vystierača prsta
5t309.r↔	O.ch.extirpácia cysty(Baker.cysta):interfalang.kĺb n.	5t708.5↔	Tenodéza vystierača palca
5t309.x	O.ch.extirpácia cysty(Baker.cysta):ostatné kĺby	5t70b.0↔	Skrátenie ohýbača zápastia
5t30x.0↔	Iné otv.ch.revízie:humero-glennoidálny kĺb	5t70b.1↔	Skrátenie ohýbača prsta
5t30x.1↔	Iné otv.ch.revízie:akromioklavikulárny kĺb	5t70b.2↔	Skrátenie ohýbača palca
5t30x.2↔	Iné otv.ch.revízie:torakoskopulárny kĺb	5t70b.3↔	Skrátenie vystierača zápastia
5t30x.3↔	Iné otv.ch.revízie:sternoklavikulárny kĺb	5t70b.4↔	Skrátenie vystierača prsta
5t30x.4↔	Iné otv.ch.revízie:lakt'ový kĺb	5t70b.5↔	Skrátenie vystierača palca
5t30x.5↔	Iné otv.ch.revízie:prox.radioulnárny kĺb	5t70d.0↔	Transplantácia ohýbača zápastia
5t30x.6↔	Iné otv.ch.revízie:dist.radioulnárny kĺb	5t70d.1↔	Transplantácia ohýbača prsta
5t30x.8↔	Iné otv.ch.revízie:radiokarpálny kĺb	5t70d.2↔	Transplantácia ohýbača palca
5t30x.9↔	Iné otv.ch.revízie:ulnokarpálny kĺb	5t70d.3↔	Transplantácia vystierača zápastia
5t30x.e↔	Iné otv.ch.revízie:iliosakrálny kĺb	5t70d.4↔	Transplantácia vystierača prsta
5t30x.f	Iné otv.ch.revízie:symfýza	5t70d.5↔	Transplantácia vystierača palca
5t30x.g↔	Iné otv.ch.revízie:bedr.kĺb	5t70f.0↔	Výmena implantátu ohýbača zápastia
5t30x.h↔	Iné otv.ch.revízie:kolen.kĺb	5t70f.1↔	Výmena implantátu ohýbača prsta
5t30x.j↔	Iné otv.ch.revízie:prox.tibiofibulárny kĺb	5t70f.2↔	Výmena implantátu ohýbača palca

5t70f.3↔	Výmena implantátu vystierača zápastia	5t71a.1↔	Refixácia retinaculum flexorum ku kosti
5t70f.4↔	Výmena implantátu vystierača prsta	5t71a.2↔	Refix.ostat.vázov zápastia ku kosti
5t70f.5↔	Výmena implantátu vystierača palca	5t71a.3↔	Refixácia väz.stredoručia ku kosti
5t70g.0↔	Odstr.dens epistrophei implantátu ohýbača zápastia	5t724.1↔	Fasciektómia jedného prsta s jednou neurolyzou
5t70g.1↔	Odstránenie implantátu ohýbača prsta	5t724.2↔	Fasciektómia viac prstov s jednou neurolyzou
5t70g.2↔	Odstránenie implantátu ohýbača palca	5t725.1↔	Fasciektómia jedného prsta s viacerými neurolyzami
5t70g.3↔	Odstránenie implantátu vystierača zápastia	5t725.2↔	Fasciektómia viac prstov s viacerými neurolyzami
5t70g.4↔	Odstránenie implantátu vystierača prsta	5t726.1↔	Fasciektómia 1 prsta s 1 neurolyzou a s 1 arteriolýzou
5t70g.5↔	Odstránenie implantátu vystierača palca	5t726.2↔	Fasciektómia viac prstov s 1 neurolyzou a s 1 arteriolýzou
5t70h.0↔	Plastika šlachy ohýbača zápastia	5t727.1↔	Fasciektómia 1 prsta s viac.neurolyzami a viac.arteriolyzami
5t70h.1↔	Plastika šlachy ohýbača prsta	5t727.2↔	Fasciekt.viac prstov s viac.neurolyzami a viac.arteriolyz.
5t70h.2↔	Plastika šlachy ohýbača palca	5t728.1↔	Fasciektómia 1 prsta s artrolyz.(vr.neurolyzy a arteriolyzy)
5t70h.3↔	Plastika šlachy vystierača zápastia	5t728.2↔	Fasciekt.viac prstov s artrolyzou (vr.neurolyzy a arteriolyzy)
5t70h.4↔	Plastika šlachy vystierača prsta	5t736↔	Sutúra svalu ruky
5t70h.5↔	Plastika šlachy vystierača palca	5t737↔	Reinzercia svalu ruky
5t70j.0↔	Spájanie šliach (previazanie) ohýbača zápastia	5t738↔	Transpozícia svalu ruky
5t70j.1↔	Spájanie šliach (previazanie) ohýbača prsta	5t739↔	Transplantácia svalu ruky
5t70j.2↔	Spájanie šliach (previazanie) ohýbača palca	5t73a↔	Predĺženie svalu ruky
5t70j.3↔	Spájanie šliach (previazanie) vystierača zápastia	5t73b↔	Skrátenie svalu ruky
5t70j.4↔	Spájanie šliach (previazanie) vystierača prsta	5t741.0↔	Exc.chor.tk.(vrát.kapsulektom):zápästie:1 zákrok
5t70j.5↔	Spájanie šliach (previazanie) vystierača palca	5t741.1↔	Exc.chor.tk.(vrát.kapsulektom):zápästie:viac.zákr.
5t70k.0↔	Refixácia ohýbača zápastia ku kosti (vrát.kovovej kotvy)	5t741.2↔	Exc.chor.tk(vr.kapsulekt):karpometakarp.kĺb palca
5t70k.1↔	Refixácia ohýbača prsta ku kosti (vrátane kovovej kotvy)	5t741.3↔	Exc.chor.tk(kapsulekt):metakarpofal.kĺb:1 zákrok
5t70k.2↔	Refixácia ohýbača palca ku kosti (vrátane kovovej kotvy)	5t741.4↔	Exc.chor.tk(kapsulekt):metakarpof.k.viac.zákr.
5t70k.3↔	Refixácia vystierača zápastia ku kosti (vrát.kov.kotvy)	5t741.5↔	Exc.chor.tk(kapsulekt):interfal.kĺb ruky:1 zákrok
5t70k.4↔	Refixácia vystierača prsta ku kosti (vrát.kov.kotvy)	5t741.6↔	Exc.chor.tk(kapsulekt):interfal.kĺby 1 prst ruky:viac.zákrakov
5t70k.5↔	Refixácia vystierača palca ku kosti (vrát.kov. kotvy)	5t741.7↔	Exc.chor.tk(kapsulekt):interfal.kĺby viac.prst ruky:viac.zákr.
5t70l.1↔	Perkutánná tenotómia ohýbača prsta	5t741.x↔	Exc.chor.tk.(vr.kapsulektomie):ost.kĺby ruky
5t70l.2↔	Perkutánná tenotómia ohýbača palca	5t743.0↔	Debridement zápastia:1zákrak
5t70l.4↔	Perkutánná tenotómia vystierača prsta	5t743.1↔	Debridement zápastia:viaceré zákroky
5t70l.5↔	Perkutánná tenotómia vystierača palca	5t780.0↔	Distrakcia mäkkých častí presahujúce kĺb na ruke
5t711.10↔	Prerušenie väzu retinaculum flexorum	5t780.1↔	Distrakcia mäkkých častí presahujúce kĺb na nohe
5t711.11↔	Prerušenie väzu retinac.flex.s epineurolyzou n. medianus	5t783.0↔	Redukcia mäkkých častí pri vrodených anomáliách ruky
5t712.0↔	Parciálna excízia radiokarpálneho väzu	5t783.1↔	Redukcia mäkkých častí pri vrodených anomáliách nohy
5t712.1↔	Parciálna excízia retinaculum flexorum	5t784.01↔	Prehĺb.komisúry s miest.lalok.plastikou pri vrod.anomál.ruky
5t712.2↔	Parciálna excízia ostatných väzov zápastia	5t784.0x↔	Prehĺbenie komisúry pri vrodených anomáliách ruky, ostatné
5t712.3↔	Parciálna excízia väzov stredoručia	5t784.11↔	Prehĺb.komisúry s miest.lalok.plastikou pri vrod.anomál. nohy
5t713.0↔	Totálna excízia radiokarpálneho väzu	5t784.1x↔	Prehĺbenie komisúry pri vrodených anomáliách nohy, ostatné
5t713.1↔	Totálna excízia retinaculum flexorum	5t785.03↔	Uvol.kož.kontr.pri vrod.anom.ruky,m.lal.pl.a voľ.kož.tr.
5t713.2↔	Totálna excízia ostatných väzov zápastia	5t785.0x↔	Uv.kož.kon.pri vrod.anom.ruky,Zplast.Wplast.i.mi.lal.pl.
5t713.3↔	Totálna excízia väzov stredoručia	5t785.13↔	Uvol.kož.kontr.pri vrod.anom.nohy,miest.lal.pl.a voľ.k.tr.
5t714.0↔	Primárna sutúra radiokarpálneho väzu	5t785.1x↔	Uvol.kož.k.pri vrod.anom.nohy,Zplast.Wplast.i.m.lal.pl.
5t714.1↔	Primárna sutúra retinaculum flexorum	5t786.01↔	Rozpojenie mäkkých častí pri vrod.anom.ruky,miest.lal.pl.
5t714.2↔	Primárna sutúra ostatných väzov zápastia	5t786.03↔	Rozp.mäk.čas.pri vrod.anom.ruky,m.lal.pl.a voľ.kož.tran.
5t714.3↔	Primárna sutúra väzov stredoručia	5t786.0x↔	Rozpojenie mäkkých častí ruky pri vrod.anomáliách.ost.
5t715.0↔	Sekundárna sutúra radiokarpálneho väzu	5t786.11↔	Rozpojenie mäkkých častí nohy pri vrod.anom,miest.lal.pl.
5t715.1↔	Sekundárna sutúra retinaculum flexorum	5t786.13↔	Rozpojenie mäkkých č.nohy pri vrod.an,miest.lal.pl.a voľ.k.tr.
5t715.2↔	Sekundárna sutúra ostatných väzov zápastia	5t786.1x↔	Rozpojenie mäkkých častí nohy pri vrod.anomáliách.ost.
5t715.3↔	Sekundárna sutúra väzov stredoručia	5t787.01↔	Rozpojenie parc.syndaktylie pri vrod.anom.ruky,m.lal.pl.
5t716.0↔	Plast.rekonštr.radiokarpál.väzu s autológnym materiálom	5t787.03↔	Rozp.parc.synd.pri vrod.anom.ruky,m.lal.pl.a voľ.k.tr.
5t716.1↔	Plast.rekonštr.retinaculum flexorum s autológ.materiálom	5t787.0x↔	Rozpojenie parc.syndaktylie pri vrod.anom.ruky:ost.
5t716.2↔	Plast.rekonštr.ostatných väzov zápastia s autológ.mat.	5t787.11↔	Rozpojenie parc.syndaktylie pri vrod.anom.nohy:m.lal.pl.
5t716.3↔	Plast.rekonštr.väzov stredoručia s autológnym materiálom	5t787.13↔	Rozp.parc.synd.pri vrod.anom.nohy,m.lal.pl.a voľ.k.tr.
5t717.0↔	Plast.rekonštr.radiokarpál.väz:autológ.mat.a interlig.fix	5t787.1x↔	Rozpojenie parc.syndaktylie pri vrod.anom.nohy:ost.
5t717.1↔	Plast.rek.retinacul.flex:autol.mat.a interlig.fix	5t788.01↔	Rozpoj.kompl.synd.pri vrod.anom.ruky,miest.lal.pl.
5t717.2↔	Plast.rek.ost.väzy zápastia:autol.mat.a interlig.fix	5t788.03↔	Rozpoj.kompl.synd.pri vrod.anom.ruky,m.lal.pl.a voľ.kož.tr.
5t717.3↔	Plast.rek.väzy stredoručia:autol.mat.a interlig.fix	5t788.04↔	Rozp.komp.synd.pri vrod.anom.ruky s rekon.kol.vázov
5t718.0↔	Plast.rek.radiokarp.väz:autológ.mat.a transoseál.fix	5t788.0x↔	Rozpojenie kompletnej syndaktylie pri vrod.anom.ruky:ost.
5t718.1↔	Plast.rek.retinacul.flexorum:auto.mat.a transos.fix	5t788.11↔	Rozpoj.komp.synd.pri vrod.anom.nohy,mi.lal.pl.
5t718.2↔	Plast.rek.ost.väz.zápastia:autol.mat.a transoseál.fix	5t788.13↔	Rozp.komp.synd.pri vrod.anom.nohy,mi.lal.pl.a voľ.k.tr.
5t718.3↔	Plast.rek.väzy stredoručia:autol.mat.a transos.fix	5t788.14↔	Rozp.komp.synd.pri vrod.anom.nohy s rekon.kolat.vázov
5t719.0↔	Odstr.transplantátu:radiokarpálny väz	5t788.1x↔	Rozpojenie kompletnej syndaktylie pri vrod.anom.nohy:ost.
5t719.1↔	Odstr.transpl:retinaculum flexorum	5t789.01↔	Redukcia dupl.falangu pri vrod.anom.ruky:1 falang
5t719.2↔	Odstr.transpl:ostatné väzy zápastia	5t789.02↔	Red.dupl.fal. pri vrod.anom.ruky:1falang,s rekon.kĺbu
5t719.3↔	Odstr.transplantátu:väzy stredoručia	5t789.03↔	Redukcia dupl.falangu pri vrod.anom.ruky:viac falangov
5t719.4↔	Odstr.transpl:väzy metakarpofal.kĺbov pr.r.	5t789.04↔	Red.dupl.fal.pri vrod.anom.ruky:viac fal.,s rekon.kĺbov
5t719.5↔	Odstr.transpl:väzy metakarpofalangeál.kĺbu palca	5t789.05↔	Red.dupl.fal.pri vrod.anom.ruky:viac fal.a metakarp
5t719.6↔	Odstr.transpl:väzy interfalangeál.kĺbov pr.r.	5t789.06↔	Red.dupl.fal.pri vrod.anom.ruky:viac fal.a met.s rek.kĺb
5t719.7↔	Odstr.transpl:väzy interfalangeál.kĺbu palca	5t789.11↔	Redukcia dupl.falangu pri vrod.anom.nohy:1 falang
5t71a.0↔	Refixácia radiokarpál.väz ku kosti	5t789.12↔	Red.dupl.fal.pri vrod.anom.nohy:1 falang,s rekon.kĺbu

5t789.13↔	Redukcia dupl.falangu pri vrod.anom.nohy:viac falangov	5t893.8↔	Perkut.deštrukcia mäkk.č.termoabl:predk.
5t789.14↔	Red.dupl.fal.pri vrod.anom.nohy:viac fal.s rekon.kíbov	5t893.9↔	Perkut.deštrukcia mäkkých častí termoabl:noha
5t789.15↔	Red.dupl.fal.pri vrod.anom.nohy:viac fal.a metakarp	5t893.x	Perkutánná deštrukcia mäkk.č.termoabl:ost.
5t789.16↔	Red.dupl.fal.pri vrod.anom.nohy:viac fal.a metak.,s r.k.	5t89x.0↔	Ostatné iné OP na sval,šľachách,fasciách,burz.:hl,krk
5t78a.0↔	Osteodistrakcia postihnúťého segmentu pri vrod.anom.ruky	5t89x.1↔	Ostatné iné OP na sval,šľachách,fasciách,burz.:ram.kíb,axila
5t78a.1↔	Osteodistrakcia postihnúťého segmentu pri vrod.anom.nohy	5t89x.2↔	Ostatné iné OP na sval,šľachách,fasciách,burz.:ram,lakeť
5t78b.00↔	Osteotómia postih.segmentu s osteosynt.pri vrod.anom.ruky	5t89x.3↔	Ostatné iné OP na sval,šľachách,fasciách,burz.:predl.
5t78b.01↔	Osteot.post.segm.s autol.kost.št.s os.pri vrod.anom.ruky	5t89x.4	Ost. iné OP na sval,šľachách,fasciách,burz.:hr.sten,chrh.
5t78b.10↔	Osteotómia post.segm.s osteosyntézou pri vrod.anom.nohy	5t89x.5	Ostatné iné OP na sval,šľachách,fasciách,burz.:bruš.stena
5t78b.11↔	Osteot.post.segm.s aut.kos.štep.s ost.pri vrod.anom.nohy	5t89x.6	Ost. iné OP na sval,šľachách,fasciách,burz.:ing.ge,gl.obl.
5t78c.0↔	Rekonštr.abs./hypopl.seg.s mikr.vof.lal.pri vrod.anom.ruky	5t89x.7↔	Ostatné iné OP na sval,šľachách,fasciách,burz.:steh,kol.
5t78c.1↔	Rekonštr.abs./hyp.seg.s mikr.vof.lal.pri vrod.anom.nohy	5t89x.8↔	Ostatné iné OP na sval,šľachách,fasciách,burz.:predkolenie
5t78x.0↔	Iné operácie pri vrozených anomáliách ruky, ostatné	5t89x.9↔	Ostatné iné OP na sval,šľachách,fasciách,burz.:noha
5t78x.1↔	Iné operácie pri vrozených anomáliách nohy, ostatné	5t89x.x	Ostatné iné OP na sval,šľachách,fasciách,burz.:ostatné
5t790↔	Excizia ganglionu na ruke	5t994.2↔	Viaczákr.OP stred ruk,prst v 1sed:2lú.str.ruky/2 lú.prst.r.
5t792↔	Radikálna excizia chorobne poškodeného tkaniva na ruke, iné	5t994.3↔	Viaczákr.OP stred ruk,prst v 1sed:3 lú.str.ruky/3 lú.prst.r.
5t793↔	Radik.excizia ch.tk.na ruke s špec.prepar.ciev a nervov	5t994.4↔	Viaczákr.OP str.ruk,prst v 1sed:4 lú.str.ruky/4 lú.prst.r.
5t794↔	Rad.excizia ch.tk.na ruke s rozš.preparáciou	5t994.5↔	Viaczákr.OP str.ruk,prst v 1sed:5 lú.stredu r./5lú.prst r.
5t82b.0↔	Res.kompart.sv,šf,f.b.špec.ciev,nerv.prep:hlava,krk	5t994.6↔	Viacz.OP str.ruk,prst v 1sed:6 a viac lú.str.r./lúč.prst.r.
5t82b.1↔	Res.kompart.sv,šf,f.b.špec.ciev,nerv.prep:rameno,axila	5u110.0↔	Excizia ihlou označenej lézie prsníka:1lézia
5t82b.2↔	Res.kompart.sv,šf,f.b.špec.ciev,nerv.prep:rameno,lakeť	5u110.1↔	Excizia ihlou označenej lézie prsníka:viacpočet.lézia
5t82b.3↔	Res.kompart.sv,šf,f.b.špec.ciev,nerv.prep:predlaktie	5u111↔	Excizia tumoru prsníka
5t82b.4↔	Res.kompart.sv,šf,f.b.špec.ciev,nerv.prepar:hруд.st,chrh	5u112↔	Lumpektómia
5t82b.5↔	Res.kompart.sv,šf,f.b.špec.ciev,nerv.prepar:bruš.st	5u113↔	Kvadrantektómia
5t82b.6↔	Res.kompart.sv,šf,f.b.špec.ciev,nerv.prep:ingv.genit,glut.ob	5u114↔	Mikroduktektómia prsníka
5t82b.7↔	Res.kompart.sv,šf,f.b.špec.ciev,nerv.prepar:steh,koleno	5u191↔	Radikálna extirpácia hemangiómu prsníka
5t82b.8↔	Res.kompart.sv,šf,f.b.špec.ciev,nerv.prepar.:predkol	5u210.1↔	Korekcia asymetrie prsníka vloženími implantátů
5t82b.9↔	Res.kompart.sv,šf,f.b.špeciál.ciev,nerv.preparácie:noha	5u210.2↔	Korekcia asymetrie prsníka vloženími implantátů-expandéru
5t82b.x	Resk.kompartentu bez špec.ciev,nerv.preparácie:ost.	5u216.1↔	Zväčšenie prsníka vloženími implantátů
5t82c.0↔	Res.kompart.sv,šf,f.so špec.ciev,nerv.prep:hlava,krk	5u222.0↔	Reviz.periprot.kaps.prsníka pre kontr.s kapsulotómiou
5t82c.1↔	Res.kompart.sv,šf,f.so špec.ciev,nerv.prep:rameno,axila	5u222.1↔	Rev.periprot.kaps.prsn.pre kontr.s parc.kapsulektómiou
5t82c.2↔	Res.kompart.sv,šf,f.so špec.ciev,nerv.prep:rameno,lakeť	5v130.0	Lok.OP odstr.chor.tk.na kož.a podk.bez prim.uz.rany:pery
5t82c.3↔	Res.kompart.sv,šf,f.so špec.ciev,nerv.prep:predlaktie	5v131.0	Lok.OP odstr.chor.tk.na kož.a podk.s prim.uz.rany:pery
5t82c.4↔	Res.kompart.sv,šf,f.so špec.ciev,nerv.prep:hруд.st,chrhát	5v140.0	Rad.a rozs.odstr.ch.tk.na k.a podk.bez prim.uz.rany:pery
5t82c.5↔	Res.kompart.sv,šf,f.so špec.ciev,nerv.prep:bruš.stena	5v142.0	Radikál.a rozs.odstr.chor.t.na k.a podk:s pr.uz.ran:p.
5t82c.6↔	Res.kompart.sv,šf,f.so špec.ciev,nerv.prep:ing.gen,glut.ob	5v146.0	Radikál.a rozsiahle odstr.ch.tk.potných.žf:pery
5t82c.7↔	Res.kompart.sv,šf,f.so špec.ciev,nerv.prep:stehno,koleno	5v191	Excizia (operačné odstránenie) sinus pilonidalis
5t82c.8↔	Res.kompart.sv,šf,f.so špec.ciev,nerv.prep:predkolenie	5v192	Plastická rekonštrukcia sinus pilonidalis
5t82c.9↔	Res.kompart.sv,šf,f.so špec.ciev,nerv.prep:noha	5v193	Operačné odstránenie sinus pilonidalis, ostatné
5t82c.x	Resek.kompartentu so špeciál.ciev,nerv.preparáciou:ost.	5v270.0	Korekcia jazvy po kož.plastike:pery
5t82d.0↔	Res.kompart.sv,šf,f.s rozšír.prepar:hlava,krk	5v270.4	Korekcia jazvy po kož.plastike:ost.časti hlavy
5t82d.1↔	Res.kompart.sv,šf,f.s rozšír.prepar:ramen.kíb,xila	5v270.5	Korekcia jazvy po kož.plastike:krk
5t82d.2↔	Res.kompart.sv,šf,f.s rozšír.prepar:rameno,lakeť	5v270.6↔	Korekcia jazvy po kož.plastike:plece a axila
5t82d.3↔	Resek.kompart.sv,šf,f.s rozšír.prepar:predlaktie	5v270.7↔	Korekcia jazvy po kož.plastike:ram.a lakeť
5t82d.4↔	Res.kompart.sv,šf,f.s rozšír.prepar:hруд.st,chrhát	5v270.8↔	Korekcia jazvy po kož.plastike:predlaktie
5t82d.5↔	Res.kompart.sv,šf,f.s rozšír.prepar:bruš.stena	5v270.9↔	Korekcia jazvy po kož.plastike:ruka
5t82d.6↔	Res.kompart.sv,šf,f.s rozšír.prepar:ingv.genit,glut.obl	5v270.a	Korekcia jazvy po kož.plastike.jazvy:hруд.st.a chrhát
5t82d.7↔	Res.kompart.sv,šf,f.s rozšír.prepar:stehno,koleno	5v270.b	Korekcia jazvy po kož.plastike:bruš.obl.
5t82d.8↔	Res.kompart.sv,šf,f.s rozšír.prepar:predkolenie	5v270.c	Korekcia jazvy po kož.plastike:ingui.obl.genit.
5t82d.9↔	Res.kompart.sv,šf,f.s rozšír.prepar:noha	5v270.d	Korekcia jazvy po kož.plastike:glutea.obl.
5t82d.x	Resekcia kompartentu s rozšírenou preparáciou:ost.	5v270.e↔	Korekcia jazvy po kož.plastike:steh.a kolen
5t892.0↔	Res.gangliónu sval,šľach.f.a burz.:hlava,krk	5v270.f↔	Korekcia jazvy po kož.plastike:predkolenie
5t892.1↔	Res.gangliónu sval,šľach.f.a burz.:rameno,axila	5v270.g↔	Korekcia jazvy po kož.plastike:noha/chodid
5t892.2↔	Res.gangliónu sval,šľach.f.a burz.:ram,lakeť	5v270.x	Korekcia jazvy po kož.plastike:ostatné
5t892.3↔	Res.gangliónu sval,šľach.f.a burz.:predl.	5v271	Korekcia hypertrofickej jazvy dermabráziou
5t892.4↔	Res.gangliónu sval,šľach.f.a burz.:hr.sten,chrh.	5v27x.x	Revizia kožnej plastiky:ostatné
5t892.5↔	Res.gangliónu sval,šľach.f.a burz.:br.stena	5v400.0	Redukč.tkan.plastika na k.a podkož:pery
5t892.6↔	Res.gangliónu sval,šľach.f.a burz.:ingv.genit,glutea.obl.	5v400.4	Redukč.tkan.plast.na k.a podkož:ost.č.hlavy
5t892.7↔	Res.gangliónu sval,šľach.f.a burz.:steh,kol.	5v400.5	Redukč.tkaniv.plastika na k.a podkož:krk
5t892.8↔	Res.gangliónu sval,šľach.f.a burz.:predkol.	5v400.6↔	Redukč.tkan.plast.na k.a podkož:plece a axila
5t892.9↔	Res.gangliónu sval,šľach.fasciách a burzy:noha	5v400.7↔	Redukč.tkan.plast.na k.a podkož:ram.a lakeť
5t892.x	Resekcia gangliónu sval,šľach,fasciách a burz.:ost.	5v400.8↔	Redukč.tkan.plast.na k.a podkož:predlaktie
5t893.0↔	Perkut.deštrukcia mäkk.č.termoabl:hlava,krk	5v400.9↔	Redukč.tkan.plast.na k.a podkož:ruka
5t893.1↔	Perkut.deštrukcia mäkk.č.termoabl:rameno,axila	5v400.a	Redukč.tkan.plast.na k.a podkož:hруд.st.a chrhát
5t893.2↔	Perkut.deštrukcia mäkk.č.termoabl:ram,lakeť	5v400.b	Redukč.tkan.plast.na k.a podkož:bruš.obl
5t893.3↔	Perkut.deštrukcia mäkk.č.termoabl:predlaktie	5v400.c	Redukč.tkan.plast.na k.a podkož:ingu.a genit
5t893.4↔	Perkut.deštrukcia mäkk.č.termoabl:hr.sten,chrh.	5v400.d	Redukč.tkan.plast.na k.a podkož:glutea
5t893.5↔	Perkut.deštrukcia mäkk.č.termoabl:br.stena	5v400.e↔	Redukč.tkan.plast.na k.a podkož:stehno a kol
5t893.6↔	Perkut.deštrukcia mäkk.č.termoabl:ing.gen,gl.obl.	5v400.f↔	Redukč.tkan.plast.na k.a podkož:predkol
5t893.7↔	Perkut.deštrukcia mäkk.č.termoabl:steh,kol.	5v400.g↔	Redukč.tkan.plast.na k.a podkož:noha/chod./

5v400.x	Redukč.tkaniv.plastika na koži a podkoží:ostat.	5v428.9↔	Exkochleácia veľkej plochy povr.kož.vrstv:ruka
5v401.0	Liposukcia:pery	5v428.a	Exkochleácia veľkej plochy povr.kož.vrstv:hrud.st.achrb.
5v401.4	Liposukcia:ostatné časti hlavy	5v428.b	Exkochleácia veľkej plochy povr.kož.vrstv:brušná obl.
5v401.5	Liposukcia:krk	5v428.c	Exkochleácia veľkej plochy povr.kož.vrstv:ingv.,genitál.
5v401.6↔	Liposukcia:plece a axila	5v428.d	Exkochleácia veľkej plochy povr.kož.vrstv:gluteál.obl.
5v401.7↔	Liposukcia:ram.a lakeť	5v428.e↔	Exkochleácia veľkej plochy povr.kož.vrstv:stehno,koleno
5v401.8↔	Liposukcia:predlaktie	5v428.f↔	Exkochleácia veľkej plochy povr.kož.vrstoch:predkolenie
5v401.9↔	Liposukcia:ruka	5v428.g↔	Exkochleácia veľkej plochy povr.kož.vrstv:noha(chodidlo)
5v401.a	Liposukcia:hrud.st.a chrbát	5v428.x	Exkochleácia veľkej plochy povr.kož.vrstvy:ostatné
5v401.b	Liposukcia:bruš.oblasť	5v42a.0	Th laserom vef.pl.povrch.kož.vrstvy:pery
5v401.c	Liposukcia:ingv.a obl.genit	5v42a.4	Th laserom vef.pl.povrch.kož.vrstvy:ost.č.hlavy
5v401.d	Liposukcia:gluteál.obl.	5v42a.5	Th laserom veľkej plochy povrch.kož.vrstvy:krk
5v401.e↔	Liposukcia:stehno a koleno	5v42a.6↔	Th laserom vef.pl.povrch.kož.vrstvy:plece a axil
5v401.f↔	Liposukcia:predkolenie	5v42a.7↔	Th laserom vef.pl.povrch.kož.vrstvy:ram.a lakeť
5v401.g↔	Liposukcia:noha(chodidlo)	5v42a.8↔	Th laserom vef.pl.povrch.kož.vrstvy:predlaktie
5v401.n	Liposukcia prsníkov	5v42a.9↔	Th laserom vef.pl.povrch.kož.vrstvy:ruka
5v401.x	Liposukcia:ostat.	5v42a.a	Th laserom vef.pl.povrch.kož.vrstv:hrud.st.a chrb.
5v402.0	Odstránenie tukového tkaniva:pery	5v42a.b	Th laserom vef.pl.povrch.kož.vrstvy:bruš.obl
5v402.4	Odstránenie tukového tkaniva:ostat.č.hlavy	5v42a.c	Th laserom vef.pl.povrch.kož.vrstvy:ingv.a obl.genit.
5v402.5	Odstránenie tukového tkaniva:krk	5v42a.d	Th laserom vef.pl.povrch.kož.vrstvy:glut.obl.
5v402.6↔	Odstránenie tukového tkaniva:plece a axila	5v42a.e↔	Th laserom vef.pl.povrch.kož.vrstvy:stehno a koleno
5v402.7↔	Odstránenie tukového tkaniva:ram.a lakeť	5v42a.f↔	Th laserom vef.pl.povrch.kož.vrstvy:predkol.
5v402.8↔	Odstránenie tukového tkaniva:predlaktie	5v42a.g↔	Th laserom vef.pl.povrch.kož.vrstvy:noha(chodidlo)
5v402.9↔	Odstránenie tukového tkaniva:ruka	5v42a.x	Th laserom vef.plochy povrch.kožnej vrstvy:ostat.
5v402.a	Odstránenie tukového tkaniva:hrud.st.a chrbát	5v42b.0	Holenie[shaving]vef.pl.povrch.kož.vrstvy:pery
5v402.b	Odstránenie tukového tkaniva:bruš.obl	5v42b.4	Holenie[shaving]vef.pl.povrch.kož.vrstvy:ost.č.hlavy
5v402.c	Odstránenie tukového tkaniva:ingv.a obl.genit	5v42b.5	Holenie[shaving]vef.plochy povrch.kož.vrstvy:krk
5v402.d	Odstránenie tukového tkaniva:glut.obl	5v42b.6↔	Holenie[shaving]vef.pl.povrch.kož.vrstvy:plece a axila
5v402.e↔	Odstránenie tukového tkaniva:stehno a koleno	5v42b.7↔	Holenie[shaving]vef.pl.povrch.kož.vrstvy:ram.a lakeť
5v402.f↔	Odstránenie tukového tkaniva:predkolenie	5v42b.8↔	Holenie[shaving]vef.pl.povrch.kož.vrstvy:predlaktie
5v402.g↔	Odstránenie tukového tkaniva:noha(chodidlo)	5v42b.9↔	Holenie[shaving],vef.pl.povrch.kož.vrstvy:ruka
5v402.x	Odstránenie tukového tkaniva:ostat.	5v42b.a	Holenie[shaving]vef.pl.povrch.kož.vrstvy:hrud.st.a chrb.
5v403	Axilárna odsávacia kyretáž potných žliaz	5v42b.b	Holenie[shaving]vef.pl.povrch.kož.vrstvy:bruš.obl.
5v40x.x	Redukcia tkaniva na koži a podkoží:ostatné	5v42b.c	Holenie[shaving]vef.pl.povrch.kož.vrstvy:ingv.a obl.genit
5v426.0	Dermabrázia veľkej plochy kožnej vrstvy:pery	5v42b.d	Holenie[shaving]vef.pl.povrch.kož.vrstvy:glut.obl.
5v426.4	Dermabrázia veľkej plochy kožnej vrstvy:ostat.č.hlavy	5v42b.e↔	Holenie[shaving]vef.pl.povrch.kož.vrstvy:stehno a koleno
5v426.5	Dermabrázia veľkej plochy kožnej vrstvy:krk	5v42b.f↔	Holenie[shaving]vef.pl.povrch.kož.vrstvy:predkol.
5v426.6↔	Dermabrázia veľkej plochy kožnej vrstvy:plece a axila	5v42b.x	Holenie[shaving]vef.kej pl.povrch.kož.vrstvy:ostat.
5v426.7↔	Dermabrázia veľkej plochy kožnej vrstvy:ram.a lakeť	5v444.0	Elektrokaustika chor.tk.kože a podkož,vefkopl:pery
5v426.8↔	Dermabrázia veľkej plochy kožnej vrstvy:predlaktie	5v444.4	Elektrokaustika chor.tk.kože a podkož,vefkopl:ost.č.hlavy
5v426.9↔	Dermabrázia veľkej plochy kožnej vrstvy:ruka	5v444.5	Elektrokaustika chor.tk.kože a podkož,vefkopl:krk
5v426.a	Dermabrázia veľkej plochy kožnej vrstvy:hrud.st.a chrbát	5v444.6↔	Elektrokaustika chor.tk.kože a podkož,vefkopl:plece a axila
5v426.b	Dermabrázia veľkej plochy kožnej vrstvy:bruš.obl	5v444.7↔	Elektrokaustika chor.tk.kože a podkož,vefkopl:ram.a lakeť
5v426.c	Dermabrázia veľkej plochy kož.vrstvy:ingv.,genitál	5v444.8↔	Elektrokaustika chor.tk.kože a podkož,vefkopl:predlaktie
5v426.d	Dermabrázia veľkej plochy kožnej vrstvy:glut.obl	5v444.9↔	Elektrokaustika chor.tk.kože a podkož,vefkopl:ruka
5v426.e↔	Dermabrázia veľkej plochy kožnej vrstvy:stehno a koleno	5v444.a	Elektrokaust.ch.tk.k.a podkož,vefkopl:hrud.st.a chrb.
5v426.f↔	Dermabrázia veľkej plochy kožnej vrstvy:predkolenie	5v444.b	Elektrokaustika chor.tk.kože a podkož,vefkopl:bruš.obl
5v426.g↔	Dermabrázia veľkej plochy kožnej vrstvy:noha(chodidlo)	5v444.c	Elektrokausti.ch.tk.kože a podkož,vefkopl:ingv.,genitál
5v426.x	Dermabrázia veľkej plochy kožnej vrstvy:ostat.	5v444.d	Elektrokaustika chor.tk.kože a podkož,vefkopl:glut.obl
5v427.0	Zbrúsenie veľkej pl.povrch.kož.vrstvy:pery	5v444.e↔	Elektrokaustika ch.tk.kože a podkož,vefkopl:steh.a koleno
5v427.4	Zbrúsenie veľkej pl.povrch.kož.vrstvy:ost.č.hlavy	5v444.f↔	Elektrokaustika chor.tk.kože a podkož,vefkopl:predkol.
5v427.5	Zbrúsenie veľkej pl.povrch.kož.vrstvy:krk	5v444.g↔	Elektrokaustika chor.tk.kože a podk,vefkopl:noha(chod)
5v427.6↔	Zbrúsenie vef.pl.povrch.kož.vrstvy:plece a axila	5v444.x	Elektrokaustika chor.tk.kože a podkož,vefkopl:ostat.
5v427.7↔	Zbrúsenie veľkej pl.povrch.kož.vrstvy:ram.,lakeť	5v445.0	Laser.Th chor.tk.kože a podkož,vefkopl:pery
5v427.8↔	Zbrúsenie veľkej pl.povrch.kož.vrstvy:predlak	5v445.4	Laser.Th chor.tk.kože a podkož,vefkopl:ostat.č.hlavy
5v427.9↔	Zbrúsenie veľkej pl.povrch.kož.vrstvy:ruka	5v445.5	Laser.Th chor.tk.kože a podkožia,vefkopl:krk
5v427.a	Zbrúsenie veľkej pl.povrch.kož.vrstvy:hr/chrb	5v445.6↔	Laser.Th chor.tk.kože a podkož,vefkopl:plece a axila
5v427.b	Zbrúsenie veľkej pl.povrch.kož.vrstvy:brucho	5v445.7↔	Laser.Th chor.tk.kože a podkož,vefkopl:ram.a lakeť
5v427.c	Zbrúsenie veľkej pl.povrch.kož.vrstvy:ingv.,genitál	5v445.8↔	Laser.Th chor.tk.kože a podkož,vefkopl:predlakt.
5v427.d	Zbrúsenie veľkej pl.povrch.kož.vrstvy:glutea	5v445.9↔	Laser.Th chor.tk.kože a podkož,vefkopl:ruka
5v427.e↔	Zbrúsenie veľkej pl.povrch.kož.vrstvy:stehno,kol	5v445.a	Laser.Th chor.tk.kože a podkož,vefkopl:hrad.st.,chrb.
5v427.f↔	Zbrúsenie veľkej pl.povrch.kož.vrstvy:predkol	5v445.b	Laser.Th chor.tk.kože a podkož,vefkopl:bruš.obl
5v427.g↔	Zbrúsenie veľkej pl.povrch.kož.vrstvy:noha(chodidlo)	5v445.c	Laser.Th chor.tk.kože a podkož,vefkopl:ingv.,genitál
5v427.x	Zbrúsenie veľkej pl.povrch.kož.vrstvy:ostatné	5v445.d	Laser.Th chor.tk.kože a podkož,vefkopl:glut.obl
5v428.0	Exkochleácia veľkej plochy povr.kož.vrst:pery	5v445.e↔	Laser.Th chor.tk.kože a podkož,vefkopl:steh.a koleno
5v428.4	Exkochle.veľkej plochy povr.kož.vrst:ost.časť hlavy	5v445.f↔	Laser.Th chor.tk.kože a podkož,vefkopl:predkolenie
5v428.5	Exkochleácia veľkej plochy povr.kož.vrst:krk	5v445.g↔	Laser.Th chor.tk.kože a podkož,vefkopl:noha(chod)
5v428.6↔	Exkochle.veľkej plochy povr.kož.vrst:plece a axila	5v445.x	Laser.Th chor.tk.kože a podkož,vefkopl:ostat.
5v428.7↔	Exkochle.veľkej plochy povr.kož.vrst:rameno a lakeť	5v446.0	Kryochir.chor.tk.kože a podkož,vefkopl:pery
5v428.8↔	Exkochleácia veľkej plochy povr.kož.vrst:predlaktie	5v446.4	Kryochir.ch.tk.kože a podkož,vefkopl:ost.č.hlavy



5v446.5	Kryochir.chor.tk.kože a podkož,velkoploš:krk	5v447.e↔	Infrač.koagul.ch.tk.kože a podkož,velkopl:steh.a koleno
5v446.6↔	Kryochir.chor.tk.kože a podkož,velkoploš:plece a axila	5v447.f↔	Infračerv.koagul.chor.tk.kože a podkož,velkopl:predkol.
5v446.7↔	Kryochir.chor.tk.kože a podkož,velkoploš:ram.a lakeť	5v447.g↔	Infračerv.koagul.chor.tk.kože a podkož,velkopl:noha(chod)
5v446.8↔	Kryochir.chor.tk.kože a podkož,velkoploš:predlakt.	5v447.x	Infračerv.koagul.chor.tk.kože a podkož,velkopl:ostat.
5v446.9↔	Kryochir.chor.tk.kože a podkož,velkoploš:ruka	5v553.1	Vol.tran.k.a l.pl.k.a podk.prijemca,kompozit.štep:nos
5v446.a	Kryochir.ch.tk.kože a podkož,velkoploš:hруд.st.,chrábát	5v557.1	Vol.tran.k.a l.pl.k.a podk.prijemca,mgft-Meek:nos
5v446.b	Kryochir.chor.tk.kože a podkož,velkoploš:bruš.obl.	5v558.1	Vol.tran.k.a l.pl.k-podk.prijemca,perm.n.k.krtct.mplš:nos
5v446.c	Kryochir.ch.tk.kože a podkož,velkoploš:ingv.,genitál	5v559.1	Vol.tran.k.a l.pl.k-podk.prijem.,perm.n.k.krtct.vplš:nos
5v446.d	Kryochir.chor.tk.kože a podkož,velkoploš:glut.obl	5v55a.1	Vol.tran.k.a l.pl.k-podk.prijem.,suspensz.epit.bun.b-kit:nos
5v446.e↔	Kryochir.chor.tk.kože a podkož,velkoploš:steh.a koleno	5v55b.1	Vol.tra.k.a l.pl.k-podk.prijem.,sus.ep.bun.l-t rýchł.prip:nos
5v446.f↔	Kryochir.chor.tk.kože a podkož,velkoploš:predkolenie	5v55c.1	Vol.tra.k.a l.pl.k-podk.prijem.,perm.n.ma.nh.k.mplš:nos
5v446.g↔	Kryochir.chor.tk.kože a podkož,velkoploš:noha(chod)	5v55d.1	Vol.tra.k.a l.pl.k-podk.prijem.,perm.n.ma.nh.k.vplš:nos
5v446.x	Kryochirurgia chor.tk.kože a podkož,velkoploš:ostat.	5v580.3↔	Prim.uzatv.(zošitie)jany k.(pp/pl)-niť.sutúrou:oč.v
5v447.0	Infračerv.koagul.chor.tk.kože a podkož,velkopl:pery	5v581.3↔	Prim.uzatv.(zošitie)jany k.(pp/pl)-svorky:oč.v
5v447.4	Infračerv.koagul.chor.tk.kože a podkož,velkopl:ost.č.hlavý	5v582.3↔	Prim.uzatv.(zošitie)jany k.(pp/pl)-zlepením:oč.v
5v447.5	Infračerv.koagul.chor.tk.kože a podkož,velkopl:krk	5v611.10	Odber tuk.b.exciziou,malý objem (<100ml-mikrograft)
5v447.6↔	Infračerv.koagul.chor.tk.kože a podkož,velkopl:plece a axila	5v611.11	Odber tuk.b.exciziou,malý objem (>100ml-makrograft)
5v447.7↔	Infračerv.koagul.chor.tk.kože a podkož,velkopl:ram.a lakeť	5v611.20	Odber tuk.b.liposukčným prístrojom,m.o.<100ml-mikrograft)
5v447.8↔	Infračerv.koagul.chor.tk.kože a podkož,velkopl:predlaktie	5v611.21	Odber tuk.b.liposukčným prístrojom,v.o.>100ml-makrograft)
5v447.9↔	Infračerv.koagul.chor.tk.kože a podkož,velkopl:ruka	5v611.30	Odber tuk.b.striekačkou,malý objem (<100ml-mikrograft)
5v447.a	Infrač.koagul.ch.tk.kože a podkož,velkopl:hr.st.a chr.b.	5v611.31	Odber tuk.b.striekačkou,velký objem (>100ml-makrograft)
5v447.b	Infračerv.koagul.chor.tk.kože a podkož,velkopl:bruš.obl	5v611.x0	Odber tuk.b.(štepov)ostat.,malý objem (<100ml-mikrograft)
5v447.c	Infračerv.koagul.ch.tk.kože a podkož,velkopl:ingv.,genitál.	5v611.x1	Odber tuk.b.(štepov)ostat.,velký objem (>100ml-makrograft)
5v447.d	Infračerv.koagul.chor.tk.kože a podkož,velkopl:gluteál.	8f300.6↔	Perkután.terapeutická punkcia a aspirácia: oko:zadná komora

### Výkon 901-3

8m110	RTG terapia	8m164.2	Intravaskulárna brachyterapia v iných periférnych ciechach
8m131.0	Ožarovanie kobaltom:do 2 samostatných polí	8m165.01	Interstic.brachyt.1 rovinná impl.nizky dávkový príkon [LDR]
8m131.1	Ožarovanie kobaltom:3-4 samostatné polia	8m165.02	Interstic.brachyt.1 rovinná impl.pulzný dávkový príkon [PDR]
8m131.2	Ožarovanie kobaltom:viac ako 4 samostatných polí	8m165.03	Interstic.brachyt.1 rovinná impl.vysoký dávkový príkon [HDR]
8m131.4	Ožarovanie kobaltom s 3D plánovaním	8m165.0x	Interstic.brachyt.1 rovinná impl.iné
8m132.00	Oža.urý.do 6 MeV,fot./rých.e.do 2 sam.ož.polí,bez obr.verif.nas.	8m165.11	Interstic.brachyt.viacrovinná impl.nizky dávkový príkon[LDR]
8m132.01	Oža.urý.do 6 MeV,fot./rých.e.do 2 sam.ož.polí,s obr.ver.nas.vr	8m165.12	Interstic.brachyt.viacrovinná impl.pulzný dávkový príkon[PDR]
8m132.10	Ožar.urý.do 6 MeV,fot./rých.e.v.2 sam.ož.polia,bez obr.ver.n.	8m165.13	Interstic.brachyt.viacrovinná impl.vysoký dávkový príkon[HDR]
8m132.11	Ožar.urý.do 6 MeV,fot./rých.e.v.2 sam.ož.polia,s obr.ver.n.	8m165.1x	Interstic.brachyt.viacrovinná implantácia,iné
8m133.00	Ožar.urý.v.6 MeV,fot./rých.e.do 2 sa.ož.polí,bez obr.ver.nas	8m165.21	Interstic.brachyt.s perman.impl.rádioakt.zfn:do 10 zfn
8m133.01	Ožar.urý.v.6 MeV,fot./rých.e.do 2 sa.ož.polí,s obr.ver.nast	8m165.22	Interstic.brachyt.s perman.impl.rádioakt.zfn:viac ako 10 zfn
8m133.10	Ožar.urý.v.6 MeV,fot./rých.e.v.2 s.ož.polia,bez obr.ver.nas	8m166	Brachyterapia špeciál.aplikátormi
8m133.11	Ožar.urý.v.6 MeV,fot./rých.e.v.2 s.ož.polia,s obr.ver.nas	8m167	Odstrá.uzav.žiaričov alebo neaktívnych aplik.v anestézii
8m134.0	Ožarovanie urýchľovačom[IMRT/VMAT]	8m16x	Iná brachyterapia uzavretými žiaričmi
8m134.1	Ožarovanie urýchľovačom[IMRT/VMAT]so sledovaním dých.cyklu	8m170.0	Zhotovenie a aplikácia povrch.rádioakt.muláže:povrch.žiariče
8m13x	Iná vysokovoltová terapia žiarením	8m170.1	Zhotov.a apl.povrch.rádioa.muláže:žiar.aplik.nie na povrchu
8m140.1	Jednorázové stereotaktické ožarovanie cerebrálne	8m170.2	Zhotovenie a aplikácia povrch.rádioakt.muláže:žiariče v oku
8m140.2	Jednorázové stereotaktické ožarovanie extracerebrálne	8m170.x	Zhotovenie a aplikácia povrch.rádioakt.muláže:iné
8m141.1	Frakcionované stereotaktické ožarovanie cerebrálne	8m171.1	Fixácia jednoduchá
8m141.2	Frakcionované stereotaktické ožarovanie extracerebrálne	8m171.2	Fixácia stredne náročná
8m143	Ožarovanie Gama-nožom	8m171.3	Fixácia komplexná
8m144	Polotelové ožarovanie	8m171.4	Nasadenie stereotaktického rámu
8m145.0	Celotelové ožarovanie:celková dávka žiarenia do 4 Gy	8m171.x	Konštrukcia a nastavenie fixačných a lieč. pomôcok:ostatné
8m145.1	Celotelové ožarovanie:celková dávka žiarenia od 4 do 10 Gy	8m172.0	1-rázové liečebné pomôcky
8m145.2	Celotelové ožarovanie:celková dávka žiarenia 10 a viac Gy	8m172.10	1 razové lieč.pomô:kontr.markery pre verifik.ciel.obj.do 3ks
8m146	Celokožné ožarovanie	8m172.11	1 razové lieč.pomô:kontr.markery pre verifik.ciel.obj.nad 3ks
8m147	Intraoperačné ožarovanie	8m172.20	Jednorázové liečebné pomôcky:plastikové katétre do 10ks
8m148	Velkoobjemové ožarovanie	8m172.21	Jednorázové liečebné pomôcky:plastikové katétre nad 10ks
8m14x	Iné vysokovoltové ožarovanie	8m172.3	Jednor.lieč.pom:plas.ihly pre Fletcher aplik.pre uterovag.apl
8m150.00	Protón.ter.viac do 2 samost.ožar.polia bez obraz.verifikácie	8m180.0	Simulácia ožar.pre exter.rádioterapiu pomocou RTG simulátora
8m150.01	Protón.ter.viac do 2 samost.ožar.polia s obraz.verifikáciou	8m180.1	Simulácia ožar.pre exter.rádioterapiu pomocou CT simulátora
8m150.10	Protón.ter.viac ako 2 samost.ožar.polia bez obraz.verifikácie	8m180.x	Simulácia ožarovania pre externú rádioterapiu: iná
8m150.11	Protón.ter.viac ako 2 samost.ožar.polia s obraz.verifikáciou	8m181.0	Simulácia ožarovania pre brachyterapiu pom.RTG simulátora
8m151	Terapia ožarovaním uhlíkovými iónmi	8m181.1	Simulácia ožarovania pre brachyterapiu pomocou CT simulátora
8m152	Terapia ožarovaním inými ťažkými iónmi	8m181.x	Simulácia ožarovania pre brachyterapiu:ostatné
8m161.0	Intrakavitárna intrauterinna brachyterapia	8m183.1	Plánovanie ožarovania pre 3D-konformnú rádioterapiu(3D-CRT)
8m161.1	Intrakavitárna brachyterapia:intravaginálna	8m183.2	Plánovanie ožarovania pre intenzitou modulovanú rádioterapiu
8m161.2	Intrakavitárna kombinovaná brachyterapia	8m183.3	Plánovanie ožarovanie s fúziou CT,MR resp.PET zobrazenia
8m161.x	Intrakavit.iná brachyter.,okr.intraut.,intravagin.brachyt.	8m183.4	Plánovanie ožarovania pre 2D brachyterapiu(RTG snímky)
8m162	Intraluminálna brachyterapia	8m183.5	Plánovanie ožarovania pre 3D brachyterapiu(CT,MR,USG)
8m163.0	Povrch.brachyt.s vyu.štand.aplik.-Leipzig,Ven,Freiburg Flap	8m183.7	Rádiobiologický výpočet
8m163.1	Povrchová brachyterapia:zhotovenie individuálnych nosičov	8m183.x	Plánovanie ožarovania,ostatné
8m164.1	Perkutánna translúmenová koronárna brachyterapia	8m400.0	Lieč.rádioak.jódod do 1,0 Gbq 131I:bez pod.rekomb.thyreotrop

8m400.1	Lieč.rádioak.jódom do 1,0 GBq 131I:s pod.rekomb.thyreotrop	8m416.1	Rádionukl.liečba kost.metastáz s rádiofarm.obsah.223Ra
8m401.0	Lieč.rád.jód.od1,0 GBq do5 GBq 131I:b.pod.rekombi.thyreotrop.	8m416.2	Rádionukl.liečba kost.metastáz s rádiofarm.obsah.153Sm
8m401.1	Lieč.rád.jód.od1,0 GBq do5 GBq 131I:s pod.rekombi.thyreotrop.	8m416.3	Rádionukl.liečba kost.metastáz s rádiofarm.obsah.89Sr
8m402.0	Lieč.rádioak.jód.nad 5 GBq 131I:bez pod.rekombin.thyreotrop	8m416.x	Rádionuklidová liečba kostných metastáz:iná
8m402.1	Lieč.rádioak.jódom nad 5 GBq 131I:s pod.rekombin.thyreotrop.	8m417	Liečba metajodobenzylguanidínom značeným 131-I
8m403	Liečba hyperfunkcie štít.zl.rádiofarmakom frakcion.	8m418.0	Liečba somatostatínovým analógom značeným 90-Y
8m411	Rádionuklidová liečba polycytémie vera	8m418.1	Liečba somatostatínovým analógom značeným 177-Lu
8m412	Liečba tumorov značkovacími monoklonálnymi protilátkami	8m418.2	Lieč.ot.rá.intrav.l.rádi.sub.zamer.recep.rad.DOTA-konjug.an.s
8m414.1	Rádionuklidová synoviotéza:jedna aplikácia rádiofarmaka	8m418.30	Liečba 177Lu- PSMA [Lutecium]
8m414.2	Rádionuklidová synoviotéza:viac aplikácií rádiofarmaka	8m418.31	Liečba 225Ac- PSMA [Actinium]
8m415	Liečba tumorov pečene rádionuklidmi	8m419	Intrakavitárna rádionuklidová liečba
8m416.01	Selektív.liečba intravaskul.rádionuklid[SIRT]:90-ytrium	8m41a	Intracerebrálna rádionuklidová liečba
8m416.02	Selektív.liečba intravaskul.rádionuklid[SIRT]:188-rénium		

### Výkon 901-4

5I410.00	Endov.imp.stentg.abd.aorty.aortouniili.stg bez fen.al.boč.ram.	5I410.x	Endovask.implant.stentgraftu do abdomin.aorty,ost.
5I410.01	Endov.imp.stentg.abd.aorty.aortouniiliak.stg s bočným ramenom	5I412.0	Endov.impl.stentgr.torak.aorty:stg bez fenestr./b.ramena
5I410.10	Endov.imp.stentg.abd.aorty.aortobilil.bifur.stg.,bez fen.al.boč.r.	5I412.11	Endov.impl.stentgr.torakál.aorty:stentgraft s 1 fen.
5I410.11	Endov.implant.stentg.abd.aorty.aortobi.bifur.stg s 1 fenestr.	5I412.12	Endov.impl.stentgr.torakál.aorty:stentgraft s 2 fen.
5I410.12	Endov.impl.stentg.abd.aorty.aortobi.bifur.stg s 2 fenestr.	5I412.13	Endov.impl.stentgr.torakál.aorty:stg s 3 a viac fen.
5I410.13	Endov.impl.stentg.abd.aorty.aortobi.bifur.stg s 3 fenestr.	5I412.21	Endov.impl.stentgr.torakál.aorty:stentgraft s 1 boč.ram.
5I410.14	Endov.imp.stentg.abd.aorty.aortobi.bifur.stg s 4 a viac fenest.	5I412.22	Endov.impl.stentgr.torakál.aorty:stentgraft s 2 boč.ram.
5I410.21	Endov.imp.stentg.abd.aorty.aortobiil.bifur.stg s 1 boč.ram.	5I412.23	Endov.impl.stentgr.torakál.aorty:stg s 3 a viac b.r.
5I410.22	Endov.imp.stentg.abd.aorty.aortobiil.bifur.stg s 2 boč.r.	5I412.31	Endov.impl.stentgr.torak.aorty:stg v kombi 1 b.r.a 1 fen.
5I410.23	Endov.impl.stentg.abd.aorty.aortobiil.bifur.stg s 3 boč.r.	5I412.32	Endov.impl.stentgr.torak.aorty:stg v kombi 3 b.r.a fen.rôz.
5I410.24	Endov.imp.stentg.abd.aorty.aortobi.bifur.stg s 4 a viac boč.r.	5I412.33	Endov.impl.stg.torak.aorty:stg v kombi 4a v.b.r.a fen.rôz.
5I410.30	Endov.imp.stentg.abd.aorty.aortál.stg bez fen.al.boč.r.	5I413.0	Endov.impl.stentg. v torakoabd.aorte:stg bez f./b.r.
5I410.31	Endov.impl.stentg.abd.aorty.aortál.stg s 1 fenestr.	5I413.11	Endov.impl.stentgr.torakoabd.aorty:stg s 1 fen.
5I410.32	Endovask.imp.stentg.abd.aorty.aortál.stg s 2 fenestr.	5I413.12	Endov.impl.stentgr.torakoabd.aorty:stg s 2 fen.
5I410.33	Endov.imp.stentg.abd.aorty.aortál.stg 3 fenestráciami	5I413.13	Endov.impl.stentgr.torakoabd.aorty:stg s 3 fen.
5I410.34	Endov.imp.stentg.abd.aorty.aortál.stg s 4 a viac fenestr.	5I413.14	Endov.impl.stentg.torakoabd.aorty:stg so 4 a viac fen.
5I410.41	Endov.imp.stentg.abd.aorty.aortál.stentgraft s 1 boč.r.	5I413.21	Endov.impl.stentgr.torakoabd.aorty:stg,1 boč.ram.
5I410.42	Endov.imp.stentg.abd.aorty.aortál.stentgraft s 2 boč.r.	5I413.22	Endov.impl.stentgr.torakoabd.aorty:stg,2 boč.ram.
5I410.43	Endov.imp.stentg.abd.aorty.aortál.stentgraft s 3 boč.r.	5I413.23	Endovask.impl.stentgr.torakoabd.aorty:stg,3 boč.ram.
5I410.44	Endov.imp.stentg.abd.aorty.aortál.stg s 4 a viac boč.r.	5I413.24	Endov.impl.stentg. v torakoabd.aorty:stg,4 a viac b.r.
5I410.51	Endov.imp.stg.abd.aorty.aortobi.bifur.stg,komb.1 boč.r.a 1 fen.	5I413.31	Endov.impl.stentg.torakoabd.aorty:stg s 1 b.r.a 1 f.v.k
5I410.53	Endov.imp.stg.abd.aorty.aortobi.bifur.stg,komb.3 b.r.a fen.rôz.	5I413.32	Endov.impl.stentg.torakoabd.aorty: stg s 3 b.r.a f.v.r.k
5I410.54	Endov.imp.stg.abd.aorty.aortobi.bifur.stg,komb.4 a v.b.r.a f.rôz.	5I413.33	Endov.impl.stentg.torakoabd.aorty:stg so 4a viac b.r.a f. v k
5I410.60	Endov.imp.stentg.abd.aorty.aortál.stg. v kombi.1 b.r.a 1 fen.	8r417	Perkutánná impl.stentu: o renálnej artérie
5I410.61	Endov.imp.stg.abd.aorty.aortál.stg. v kombi.3 b.r.a fen.rôz.	8r421	Endovask.terapia aneurý./disekcie aorty stentom/stentgr.
5I410.62	Endov.imp.stg.abd.aorty.aortál.stg. v komb.4 a v.b.r.a fen.rôz.		

### Výkon 901-5

13a10.0	Biopsia s incíziou mozgu s trepanáciou lebkových kostí	5a130	Dekompresia hlav.nervov v mastoidálnom a tympan.úseku n.VII
13a10.1	Biopsia s incíziou bazálnych ggl s trepanáciou lebkových kostí	5a131	Dekompresia hlav.nervov labyrintového úseku n.VII.
13a10.2	Biopsia s incíziou mozg.kmeňa s trepanáciou lebkových kostí	5a196	Drenáž subdurálnej tekutiny
13a10.3	Biopsia s incíziou mozočka s trepanáciou lebkových kostí	5a19a.7	Rekonštrukčné OP n.VII. intrakraniálne sutúrou
13a10.4	Biops.s incí.intrakran. č.,hlav.nerv. a gglí s trep.lebk.k.	5a19a.b	Rekonštrukčné OP n. XI. intrakraniálne sutúrou
13a10.5	Biops.s incí.intrakraniál.ciev s trepanáciou lebk.kostí	5a19a.c	Rekonštrukčné OP n. XII. Intrakraniálne sutúrou
13a10.6	Biops.s incí.mozg.obalov s trepanáciou lebkových kostí	5a19b.7	Rekonštrukčné OP n. VII. intrakraniál.štepom
13a10.7	Biops.s incíziou kalvy s trepanáciou lebkových kostí	5a19b.b	Rekonštrukčné OP n. XI. intrakraniál.štepom
13a10.8	Biops.s incí.lebeč. bázy s trepanáciou lebkových kostí	5a19b.c	Rekonštrukčné OP n. XII. intrakraniál.štepom
13a10.9	Biops.s incí.tvár.časti lebky s trepanáciou lebkových kostí	5a19e	Disekcia n.VIII cez strednú jamu
13a11.0	Stereotaktická biopsia mozgu	5a19h	Perkut.výkon na Gasserskom gangliu alebo koreňoch n.V.
13a11.1	Stereotaktická biopsia bazálnych ganglií	5a19o.1	Extirpácia mozgovej cysty, mikroskopicky
13a11.2	Stereotaktická biopsia mozgového kmeňa	5a19o.3	Extirpácia mozgovej cysty, endoskopicky
13a11.3	Stereotaktická biopsia mozočka	5a19p.1	Fenestrácia mozgovej cysty, mikroskopicky
13a11.4	Stereotakt.biopsia intrakraniál. častí, hlav.nervov a ganglií	5a19p.3	Fenestrácia mozgovej cysty, endoskopicky
13a11.5	Stereotaktická biopsia intrakraniálnych ciev	5a19r.1	Intrakraniálna drenáž mozgovej cysty, mikroskopicky
13a11.6	Stereotaktická biopsia mozgových obalov	5a19r.3	Intrakraniálna drenáž mozgovej cysty, endoskopicky
5a129.0	Evak.subdurál.akút.hematómu návrtom s ICP monitor.	5a200	Ventrikulárna punk s mer.intraventr.tlak.
5a129.1	Evak.subdurál.akút.hematómu návrtom bez ICP monitor.	5a20t	Výmena cerebrálneho katétra
5a12a.0	Evak.subdurál.subakút.hemat. návrtom s ICP monitor.	5a20u	Výmena jednocestného likvorového ventilu
5a12a.1	Evak.subdurál.subakút.hemat.návrtom bez ICP monitor.	5a300	Perkutánná chordotómia a traktotómia
5a12b.0	Evak.subdurál.chron.hematómu návrtom s ICP monitor.	5a301	Trigeminová miechová traktotómia
5a12b.1	Evak.subdurál.chron.hematómu návrtom bez ICP monitor.	5a302	Iné protibolestivé operačné výkony na mieche
5a12c.8	Evakuácia subdurálneho hematómu bez drenáže	5a304.0	Extirpácia intramedulárneho tumoru miechy
5a12c.9	Evakuácia subdurálneho hematómu s drenážou	5a304.1	Extirpácia extradurálneho tumoru miechy

5a304.2	Extirpácia subdurálnych lézií a tumorov miechy	5a902.23	Hemilaminektómia krčnej chrbtice, viac ako 2 segmenty
5a304.3	Extirpácia epidurálnych lézií a tumorov miechy	5a902.31	Laminektómia krčnej chrbtice, 1 segment
5a307	Dekompresia intramedulárneho tumoru miechy	5a902.32	Laminektómia krčnej chrbtice, 2 segmenty
5a308	Evakuácia spontánneho hematómu miechového kanála	5a902.33	Laminektómia krčnej chrbtice, viac ako 2 segmenty
5a309	Evakuácia epidurálneho hematómu miechového kanála	5a903.11	Laminotómia hrudnej chrbtice, 1 segment
5a30a	Pred./zad. rizotóm. miech. koreň./drez miech. léz. pre bolesť	5a903.12	Laminotómia hrudnej chrbtice, 2 segmenty
5a30b	Dorzálna rizotómia pre neurogénny močový mechúr	5a903.13	Laminotómia hrudnej chrbtice, viac ako 2 segmenty
5a30c	Deliberácia miechy a miechových nervov	5a903.21	Hemilaminektómia hrudnej chrbtice, 1 segment
5a30d	Deliberácia miechy a miechových nervov endoskopicky	5a903.22	Hemilaminektómia hrudnej chrbtice, 2 segmenty
5a30e.4	Deliberácia pripútanej miechy extirp. lipómu z mieš. kónusu	5a903.23	Hemilaminektómia hrudnej chrbtice, viac ako 2 segmenty
5a30e.5	Deliberácia pripútanej miechy uvoľnením jazyv jazvovit. tk.	5a903.31	Laminektómia hrudnej chrbtice, 1 segment
5a30e.6	Deliberácia pripútanej miechy znesením kostného výrastku	5a903.32	Laminektómia hrudnej chrbtice, 2 segmenty
5a30e.7	Deliberácia pripútanej miechy disciou filum terminale	5a903.33	Laminektómia hrudnej chrbtice, viac ako 2 segmenty
5a30f	Impl. liek. pumpy na intratekál. aplik. liečiva do miech. kanála	5a904.11	Laminotómia bedrovej chrbtice, 1 segment
5a30g	Excízia A-V malformácie miechy	5a904.12	Laminotómia bedrovej chrbtice, 2 segmenty
5a30h	Mikrochirurgická extirpácia cievnej malformácie miechy	5a904.13	Laminotómia bedrovej chrbtice, viac ako 2 segmenty
5a30j	Použ. stabilizač. osteosynt. mat. po plast. defektu neurál. rúry	5a904.21	Hemilaminektómia bedrovej chrbtice, 1 segment
5a30k	Syringomyélie s terminálnou ventrikulostómiou	5a904.22	Hemilaminektómia bedrovej chrbtice, 2 segmenty
5a30m	OP meningokély, meningomyelokély, lipomeningokély	5a904.23	Hemilaminektómia bedrovej chrbtice, viac ako 2 segmenty
5a30n	Uvoľnenie filum terminale	5a904.31	Laminektómia bedrovej chrbtice, 1 segment
5a30o.9	Plastika otvoreného defektu proximálnej neurálnej rúry	5a904.32	Laminektómia bedrovej chrbtice, 2 segmenty
5a30o.b	Plastika otvoreného defektu distálnej neurálnej rúry	5a904.33	Laminektómia bedrovej chrbtice, viac ako 2 segmenty
5a30p.8	Plastika krytého defektu proximálnej neurálnej rúry	5a904.41	Flavektómia bedrovej chrbtice, 1 segment
5a30p.a	Plastika krytého defektu distálnej neurálnej rúry	5a904.42	Flavektómia bedrovej chrbtice, 2 segmenty
5a30r	Implantácia expanderu pred plastikou rozsiahleho defektu	5a904.43	Flavektómia bedrovej chrbtice, viac ako 2 segmenty
5a310.10	Impl. liek. pump. intra./epidurál. pod. liek.: l. pum. s konš. priet.	5j549	Torakoplastika
5a310.11	Impl. liek. pump. intratek./epidurál. pod. liek.: progr. liek. pumpa	5t380	Artrodéza sakroiliakálneho spojenia
5a310.1x	Impl. liek. pump. na intratek./epidurál. podávanie liek: ost.	5t600	Incízia pri chorob. zmen. kost. a kĺb. tk. chrb.: debridem.
5a310.2	Vytvorenie podkožného rezervoára	5t601	Incízia pri chorob. zmen. kost. a kĺb. tk. chrb.: sekvester.
5a310.3	Revízia imp. intratekálneho a/epidurálneho katétra	5t602	Incízia pri chorob. zmen. kost. a kĺb. tk. chrb.: denerv. faciet
5a310.4	Revízia impl. liek. pumpy na intratek./epidurál. pod. liekov	5t603	Incízia pri chorob. zmen. kost. a kĺb. tk. chrb.: odstr. cudz. tel.
5a310.5	Revízia implantovaného podkožného rezervoára	5t60x	Incízia pri chorob. zmen. kost. a kĺb. tk. chrb.: ostatné
5a310.7	Odstránenie impl. liek. pumpy na intratek./epidurál. pod. liekov	5t61a.1	Excízia z poškod. medzistavc. platničky (bez ďalších op.)
5a310.8	Odstránenie implantovaného podkožného rezervoára	5t61a.2	Exc. z poškod. medzistavc. platn., odstr. voľného sekvestra
5a311.00	Impl. 1 dočas. stimul. epidurál. elektródy na testovanie	5t61a.3	Exc. z poškod. medzistavc. plat. s radikulár. dekompresiou
5a311.01	Impl. viac dočas. stimul. epidurál. elektród na testovanie	5t61a.4	Exc. z poškod. extraforaminál. ulož. medzistavc. platničky
5a311.02	Impl./vým. 1 perkut. epidurál. elektr. na trv. stimul. miechy	5t61b.1	Perkut. exc. z poškod. medzistavc. platničky bez esk
5a311.03	Impl./vým. viac perkut. epidur. elektr. na trv. stimul. miechy	5t61b.2	Perkut. exc. z poškod. medzistavc. platničky s esk
5a311.04	Impl./vým. 1 chir. epidurál. elektr. na trv. stimul. miechy	5t61c.1	Reoperácia medzistavcovej platničky pri recidíve
5a311.05	Impl./vým. viac chir. epidurál. elektr. na trv. stimul. miechy	5t61c.2	Reoperácia medzistavc. platn. s radikulólýzou pri recidíve
5a311.06	Imp. multíf. elektr. do epid./subarachn. pr. perkut. pulz. rád. oš.	5t61c.3	Reviz. OP medzistavc. plat. pre poop. kompl. v rane (hem., inf)
5a311.1	Impl./vým. subarachn. elektr. na stimul. pred. koreň. miechy	5t61d	Perkutánná redukcia objemu platničky
5a311.20	Odstránenie 1 perkut. stimulač. epidurál. elektródy	5t61x	Ost. OP z poškodenej medzistavcovej platničky
5a311.21	Odstrán. viac perkut. stimul. epidurál. elektród	5t620	Excízia spondylofytu (osteofytu)
5a311.22	Odstrán. 1 chir. stimul. epidurál. elektródy	5t621	Parciálna excízia tela stavca chrbtice
5a311.23	Odstrán. viac chir. stimul. epidurál. elektród	5t622	Totálna excízia tela stavca chrbtice
5a311.24	Odstrán. 1 stimul. subarachnoideál. elektródy	5t623	Resekcia Dens epistrophei pošk. kostného a kĺb. tkaniva chrbtice
5a311.25	Odstrán. viac stimul. subarachnoideál. elektród	5t624	Parciálna artrektómia
5a311.31	Revízia 1 perkut. stimul. epidurál. elektródy	5t625	Totálna artrektómia
5a311.32	Revízia viac perkut. stimul. epidurál. elektród	5t626	Foraminektómia
5a311.33	Revízia 1 chir. stimul. epidurál. elektródy	5t627	Exc. z pošk. kost. a kĺb. tkan. viac. segm. stavcov a nalieh. štrukt
5a311.34	Revízia viac chir. stimul. epidurál. elektród	5t628	Exc. z pošk. kost. a kĺb. tkan. chrb.: stavcový oblúk
5a311.35	Revízia 1 stimul. subarachnoid. elektródy	5t629	Exc. z pošk. kost. a kĺb. tkan. chrb.: stav. oblúk a nalieh. štr.
5a311.36	Revízia viac stimul. subarachnoid. elektród	5t62x	Exc. z pošk. kost. a kĺb. tkan. chrb.: ostatné
5a311.40	Impl./v. neurost. epid. st. mie. s impl./v. elektr., 1-k. p. i. sy. b. d.	5t63x	Kostná náhrada na chrbtici: ostatné
5a311.41	Impl./v. neurost. epid. st. mie. s impl./v. elektr., viac-k. p. i. sy. b. d.	5t641.1	Dorzálna spondylodéza: 1 segment
5a311.42	Impl./v. neurost. epid. st. mie. s impl./v. elektr., viac-k. p. i. sy. dob.	5t641.2	Dorzálna spondylodéza: 2 segmenty
5a311.50	Vým. neurost. epid. st. mie. bez potr. výmeny elektr., 1-k. p. i. sy. b. d.	5t642.1	Ventrálna spondylodéza: 1 segment
5a311.51	Vým. neurost. epid. st. mie. bez potr. vým. elektr., viac-k. p. i. sy. b. d.	5t642.2	Ventrálna spondylodéza: 2 segmenty
5a311.52	Vým. neurost. epid. st. mie. bez potr. vým. elektr., viac-k. p. i. sy. dob.	5t642.3	Ventrálna spondylodéza: 3 segmenty
5a311.6	Impl./vým. neurost. stim. pred. kor. miechy s impl./vým. subara. el.	5t642.4	Ventrálna spondylodéza: 4 segmenty
5a311.7	Výmena neurost. stim. pred. kor. miechy bez /vým. subarach. el.	5t642.5	Ventrálna spondylodéza: 5 segmentov
5a311.8	Reviz. imp. neurost. epidurál. stim. mie. a stim. pred. koreň. mie.	5t642.6	Ventrálna spondylodéza: 6 a viac segmentov
5a311.9	Odstr. imp. neurost. epid. st. mie. a stim. pred. kor. miechy	5t643.1	Dorzál. a ventrál. komb. spondylodéza medzi stavcami: 1 segm.
5a311.x	Iné operácie na mieche a miechových štruktúrach	5t643.2	Dorzál. a ventrál. komb. spondylodéza medzi stavcami: 2 segm.
5a902.11	Laminotómia krčnej chrbtice, 1 segment	5t64x	Spondylodéza: ostatné
5a902.12	Laminotómia krčnej chrbtice, 2 segmenty	5t650.1	Náhr. tela stavca implantátom a kompl. rek. na chrbt.: 1 stavec.
5a902.13	Laminotómia krčnej chrbtice, viac ako 2 segmenty	5t650.2	Náhr. tela stav. impl. a kompl. rekonštrukcia na chrbtici: 2st.
5a902.21	Hemilaminektómia krčnej chrbtice, 1 segment	5t650.3	Náhr. tela stav. impl. a kompl. rekonštrukcia na chrbtici: 3st.
5a902.22	Hemilaminektómia krčnej chrbtice, 2 segmenty	5t650.4	Náhr. tela stav. impl. a kompl. rekonštrukcia na chrbtici: 4st.

5t650.5	Náhr.tela stav.impl.a kompl.rekonštr.na chrbtici:5 a v.st.	5t65j.a1	Zad.a pred.komb.(inštrum.)korekt.spondylodéza,3-6 s.pr.stab
5t651.1	Náhr.tela stavca osobit.mat.a kompl.rek.na chrb:1st.	5t65j.b0	Zad.a pred.k.(inštrum.)korekt.spondylodéza,7-10 s.pr.nest
5t651.2	Náhr.tela stavca osobit.mat.a kompl.rek.na chrb:2st.	5t65j.b1	Zad.a pred.k.(inštrum.)korekt.spondylodéza,7-10 s.pr.stab
5t651.3	Náhr.tela stavca osobit.mat.a kompl.rek.na chrb:3st.	5t65j.c0	Zad.a pred.k.(inštrum.)korekt.spondylodéza,11-viac.s.pr.nest
5t651.4	Náhr.tela stavca osobit.mat.a kompl.rek.na chrb:4st.	5t65j.c1	Zad.a pred.k.(inštrum.)korekt.spondylodéza,11-viac.s.pr.stab
5t651.5	Náhr.tela stavca osobit.mat.a kompl.rek.na chrb:5 a v.st.	5t65k.1	Korekcia def.chrb.imp.vert.expan.pr.titán.r[VEPTR]:1 impl.
5t652	Náhr.tela stav.a kompl.rek.na chrb:pred.podp.štep bez korek.	5t65k.2	Korekcia def.chrb.imp.vert.expan.pr.titán.r[VEPTR]:2 impl.
5t653	Náhr.tela stav.a kompl.rek.na chrb:pred.podp.štep s korek.	5t65k.3	Korekcia def.chrb.imp.vert.expan.pr.titán.r[VEPTR]:3 impl.
5t654	Kyfektómia	5t65k.4	Korekcia def.chrb.imp.vert.expan.pr.titán.r[VEPTR]:4,v.i
5t655	Dorzálna korekcia na chrbtici bez ventrálneho uvoľnenia	5t65x	Náhr.tela stav.a kompl.rek.na chrb:ostatné
5t65c	Unilater.epifyzeodéza na chrbt.s dorzál.fúziou stavca(deti)	5t692	Revízia náhrady medzistavcovej platničky (bez výmeny)
5t65d	Bilaterál.epifyzeodéza na chrbt.s dorzál.fúziou stavca(deti)	5t694	Odstránenie endoprotézy medzistavcovej platničky
5t65e.1	Epifyzeodéza chrbt.-usmer.rastu skobami pamäť.efekt:1skoba	5t695	Revízia po operácii chrbtice
5t65e.2	Epifyzeodéza chrbt.-usmer.rastu skobami pamäť.efekt:2skoby	5t696.1	Dekompresia miešneho kanála uvoľnením kosti:1 segment
5t65e.3	Epifyzeodéza chrbt.-usmer.rastu skobami pamäť.efekt:3skoby	5t696.2	Dekompresia miešneho kanála uvoľnením kosti:2 segmenty
5t65e.4	Epifyzeodéza chrbt.-usmer.rastu skobami pamäť.efekt:4skoby	5t696.3	Dekompresia miešneho kanála uvoľnením kosti:3 segmenty
5t65e.5	Epifyzeodéza chrbt.-usmer.rastu skobami pamäť.efekt:5skób	5t696.4	Dekompresia miešneho kanála uvoľnením kosti:4 a viac segm.
5t65e.6	Epifyzeodéza chrbt.-usmer.rastu skobami pamäť.efekt:6skób	5t697	Uvoľnenie mieš.kanála po korekcii deformít v prvom sedení
5t65e.7	Epifyzeodéza chrbt.-usmer.rastu skobami pamäť.efekt:7skób.	5t698	Komplex.kombi.ventr.a dorz.rekonšt.chrbt.s fúziou(360st.)
5t65e.8	Epifyzeodéza chrbt.-usmer.rastu skobami pamäť.efekt:8skób.	5t699.1	Impl.m.do t.stavca bez inšt.intraverteb.repoz:1stavec
5t65e.9	Epifyzeodéza chrbt.-usmer.rastu skobami pamäť.efekt:9skób.	5t699.2	Impl.m.do t.stavca bez inštrum.intraverteb.repoz:2st.
5t65e.a	Epifyzeodéza chrbt.-usmer.rastu skobami pamäť.efekt:10skób.	5t699.3	Impl.mat.do t.stavca bez inšt.intraverteb.repoz:3st.
5t65e.b	Epifyzeodéza chrbt.-usmer.rastu skobami pamäť.efekt:11skób.	5t699.4	Impl.m.do t.stav.bez inšt.intraverteb.repoz:4 a viac st.
5t65e.c	Epifyzeodéza chrbt.-usmer.rastu skobami pamäť.efekt:12skób.	5t69a.1	Impl.materiálu do tela stavca s inšt.intraverteb.repoz:1st.
5t65e.d	Epifyzeodéza chrbt.-usmer.rastu skobami pamäť.efekt:13skób.	5t69a.2	Impl.m.do tela stavca s inšt.intraverteb.repoz:2st.
5t65f	Subkut.fix.na chrbtici(inštrum.)podľa Harringtona(deti)	5t69a.3	Impl.m.do tela stavca s inšt.intraverteb.repoz:3st.
5t65g.a0	Dorzál.(inštrum.)korekt.spondylodéza,3-6 segm.primár.nestab.	5t69a.4	Impl.m.do tela stavca s inšt.intraverteb.repoz:4 a viac st.
5t65g.a1	Dorzál.(inštrum.)korekt.spondylodéza,3-6 segm.primár.stabil.	5t69d.1	Odstr.medzitrň.rozvierača z chrbtice:1 segm.
5t65g.b0	Dorzál.(inštrum.)korekt.spondylodéza,7-10 seg.prim.nest.	5t69d.2	Odstr.medzitrň.rozvierača z chrbtice:2 segm.
5t65g.b1	Dorzál.(inštrum.)korekt.spondylodéza,7-10 seg.prim.stab.	5t69d.3	Odstr.medzitrň.rozvierača z chrbtice:3 a v segm.
5t65g.c0	Dorzál.(inštrum.)korekt.spondylodéza,11-viac.s.prim.nest	5t69e	Odobr.chondrocyt.z chrbtice na kultiváciu ako samost.zárok
5t65g.c1	Dorzál.(inštrum.)korekt.spondylodéza,11-viac.s.prim.stab	5t69f.1	Impl.in vitro vypest.tk.kult.do platničky:1seg.
5t65h.a0	Predná(inštrum.)korektív.spondylodéza,3-6 segm.prim.nestab.	5t69f.2	Impl.in vitro vypest.tk.kult.do platničky:2seg.
5t65h.a1	Predná(inštrum.)korektív.spondylodéza,3-6 segm.prim.stab.	5t69f.3	Impl.in vitro vypest.tk.kult.do platničky:3 a viac seg.
5t65h.b0	Predná(inštrum.)korektív.spondylodéza,7-10 segm.prim.nest.	5t69x.1	Iné operácie na chrbtici, HALO fixácia
5t65h.b1	Predná(inštrum.)korektív.spondylodéza,7-10 segm.prim.stab.	5t69x.x	Iné operácie na chrbtici, ostatné
5t65h.c0	Predná(inštrum.)korektív.spondylodéza,11 a viac s.prim.nest.	8u901.1	Zavedenie epidurálneho snímača intrakraniálneho tlaku
5t65h.c1	Predná(inštrum.)korektív.spondylodéza,11 a viac s.prim.stab.	8u901.2	Zavedenie parenchýmového snímača intrakraniál. tlaku
5t65j.a0	Zad.a pred.komb.(inštrum.)korekt.spondylodéza,3-6 s.pr.nest	8u901.3	Zavedenie komorového snímača intrakraniál.tlaku

Fkt  
902

### ADRG 902

**Málo rozsiahly OP alebo intervenčný výkon bez súvislosti s hlavnou diagnózou**

Výk. v tabuľke 901-2

### DRG 902Z

**Málo rozsiahly OP alebo intervenčný výkon bez súvislosti s hlavnou diagnózou**

### Výkon 901-2

Pozri stranu 451.

# Funkcia

Určité OP-výkony









## Určité OP-výkony

### Určité OP-výkony

### Určité OP-výkony

Výk. v tabuľke UOP-1

### Výkon UOP-1

12b10	Perkutánná(ihl.)biopsia hypofýzy	13n06.2	Biopsia s incíziou jejuna
12b11	Perkutánná(ihl.)biopsia corpus pineale	13n07.0	Biopsia s incíziou colon ascendens
12b20	Perkut.(ihl.)biopsia hypofýzy s použ.zobr.metód	13n07.1	Biopsia s incíziou colon transversum
12b21	Perkut.(ihl.)biopsia corpus pineale s použ.zobr.metód	13n07.2	Biopsia s incíziou colon descendens
13a10.0	Biopsia s incíz. mozgu s trepanáciou lebkových kostí	13n07.3	Biopsia s incíziou colon sigmoideum
13a10.1	Biopsia s incíz.bazálnych ggl s trepanáciou lebkových kostí	13n08.0	Biopsia s incíziou rekta
13a10.2	Biopsia s incí.mozg.kmeňa s trepanáciou lebkových kostí	13n08.1	Biopsia s incíziou perirektálneho tkaniva
13a10.3	Biopsia s incí.mozočka s trepanáciou lebkových kostí	13n09.0	Biopsia s incíziou pažeráka
13a10.4	Biops.s incí.intrakran. č.,hlav.nerv. a gglí s trepan.lebk.k.	13n09.1	Biopsia s incíziou bližšie neurčenej časti čreva
13a10.5	Biops.s incí.intrakraniál.ciev s trepanáciou lebk.kostí	13n09.2	Biopsia s incíziou mezenteria
13a10.6	Biops.s incí.mozg.obalov s trepanáciou lebkových kostí	13n09.3	Biopsia s incíziou omenta
13a10.7	Biops.s incíziou kalvy s trepanáciou lebkových kostí	13n09.4	Biopsia s incíziou peritonea
13a10.8	Biops.s incí.lebeč. bázy s trepanáciou lebkových kostí	13n09.5	Biopsia s incíziou retroperitoneálneho tkaniva
13a10.9	Biops.s incí.tvár.časti lebky s trepanáciou lebkových kostí	13n09.x	Biopsia s incíziou ostat.org. tráviaceho systému
13a10.x	Biops.s incí.ostat.intrakraniál.tkaniva s trepan.lebk.kosti	13n0x	Biopsia s incíziou ostat. intraabdominál.orgánov
13a11.0	Stereotaktická biopsia mozgu	13o00.0↔	Biopsia s incíziou obličky
13a11.1	Stereotaktická biopsia bazálnych ganglií	13o00.1↔	Biopsia s incíziou perirenálneho tkaniva
13a11.2	Stereotaktická biopsia mozgového kmeňa	13o00.4↔	Biopsia s incíziou močovodu
13a11.3	Stereotaktická biopsia mozočka	13o00.5↔	Biopsia s incíziou periureterálneho tkaniva
13a11.4	Stereotakt.biopsia intrakraniál. častí, hlav.nervov a ganglií	13o00.6	Biopsia s incíziou močového mechúra
13a11.5	Stereotaktická biopsia intrakraniálnych ciev	13o00.7	Biopsia s incíziou perivezikálneho tkaniva
13a11.6	Stereotaktická biopsia mozgových obalov	13o00.x	Biopsia s incíziou ostat.orgánov močovopohl.systému
13a11.x	Stereotakt.biopsia ostatného intrakraniálneho tkaniva	13p00.0	Biopsia s incíziou prostaty
13a20.0	Biopsia s incíziou miechy	13p00.1	Biopsia s incíziou periprostatického tkaniva
13a20.1	Biopsia s incíziou intraspínál. častí miechových nervov	13p01.0	Biopsia s incíziou glans penis
13a20.2	Biopsia s incíziou obalov miechy	13p01.1	Biopsia s incíziou tela penisu
13a20.3	"Biopsia s inc.intraspin.tkaniva,dg.""otvorenie""miech.kanála"	13p02.0↔	Biopsia s incíziou semenníkov
13a20.x	Biopsia s incíziou ostat. intraspínálneho tkaniva	13p02.3↔	Biopsia s incíziou vesiculae seminalis
13b00	Biopsia s incíziou štítnej žľazy	13q00.0↔	Biopsia s incíziou vaječníkov
13b01↔	Biopsia s incíziou prištítnych teliesok	13q00.1↔	Biopsia s incíziou tuby uterina
13b02↔	Biopsia s incíziou nadobličiek	13q01.0↔	Biopsia s incíziou závesného aparátu matrice
13b10.0	Biopsia s incíz. hypofýzy, traseptálne/transsfenoidálne	13q01.1	Biopsia s incíziou tela matrice
13b10.1	Biopsia s incíz.corpus pineale, traseptál./transsfenoidál.	13q01.2	Biopsia s incíziou krčku matrice
13b20.0	Stereotaktická biopsia hypofýzy	13q02	Biopsia s incíziou pošvy
13b20.1	Stereotaktická biopsia corpus pineale	13q03	Biopsia s incíziou vulvy
13c11↔	Biopsia s incíziou dúhovky	13q04	Biopsia s incíziou ženského perinea
13c12↔	Biopsia s incíziou corpus ciliare	13q05	Vaginál.biopsia s incíziou Douglasovho priestoru
13c13↔	Biopsia s incíziou skléra	13q0x	Biopsia s incíziou ostat.ženských pohlavných orgánov
13c14↔	Biopsia s incíziou šošovky	13x01	Biopsia s incíziou ostat.orgánov krku
13c15↔	Biopsia s incíziou sietnice	14a30.0	Dg peroperačná endoskopia intrakraniál.priestoru
13c16↔	Biopsia s incíziou chorioidei	14a30.1	Dg peroperačná endoskopia intraspínál.priestoru
13c17↔	Biopsia s incíziou okoohybných svalov	14j30.0	Dg peroperačná bronchoskopia s incíziou
13c18↔	Biopsia s incíziou orbity	14j30.1	Dg peroperačná tracheoskopia s incíziou
13d22↔	Biopsia s incíziou vnútorného ucha	14n31.0	Dg endoskopia žalúdka s incíziou alebo peroperačne
13j00	Biopsia s incíziou bránice	14n31.1	Dg endoskopia tenkého čreva s incíziou alebo peroperačne
13j01	Biopsia s incíziou mediastína	14n31.2	Dg endoskopia hrubého čreva s incíziou alebo peroperačne
13j02↔	Biopsia s incíziou bronchu	14n32.32	Dg endosk. žlč.c., žlčníka, ductus cyst. s incíz./peroper.
13j03↔	Biopsia s incíziou pľúc	14n32.x	Dg endosk.ostat. tráviacej sústavy s incíziou/peroperačne
13k00	Biopsia s incíziou srdca	5a110	Resekcia tumoru clivus Blumenbachi
13k01	Biopsia s incíziou perikardu	5a111	Resekcia tumoru klenby lebky
13m00	Biopsia s incíziou thymu	5a112.2	Res.intrakraniál.meningeómu z konvexity mozgu
13m01	Biopsia s incíziou sleziny	5a112.d	Res.intrakraniálneho parasagitálneho meningeómu
13n00.0	Biopsia s incíziou pečene s excíziou	5a112.e	Res.intrakraniálneho meningeómu spodiny lebečnej
13n00.1	Ihlová biopsia s incíziou pečene	5a112.f	Resekcia intrakraniálneho krídla meningeómu
13n01.0	Biopsia s incíziou žlčníka	5a112.g	Res.intrakraniálneho meningeómu mozgovej komory
13n01.1	Biopsia s incíziou žľočových ciest	5a112.h	Resek.intrakr.meningeóm:rastúci extraintrakraniál.
13n01.3	Biopsia s incíziou pankreasu	5a113.j	Res.intrakran.neuroep.tumoru mozg.hemis.,mikroch.s neuronav.
13n05	Biopsia s incíziou žalúdka	5a113.k	Res.intrak.neuroepit.tumoru mozg.hemis.,mikroch.b.neuronav.
13n06.0	Biopsia s incíziou duodena	5a113.m	Resek.intrak.neuroep.tumoru mozg.hemis.,neuroend.s.nav.
13n06.1	Biopsia s incíziou ilea	5a113.n	Resek.intrak.neuroep.tumoru mozg.hemis.,neuroend.b.nav.

5a114.j	Res.intrakran.neuroep.tumoru z mozočka,mikroch.s neuronav.	5a122.1	Evak.subdurál.subakút.hematómu s kraniot.bez ICP monitor.
5a114.k	Resek.intrak.neuroep.tumoru z mozočka,mikroch.b.neuronav.	5a123.0	Evak.subdurál.subakút.hematómu s kraniekt.s ICP monitor.
5a114.m	Res.intrak.neuroepit.tumoru z mozočka,neuroendos.neuronav	5a123.1	Evak.subdurál.subakút.hematómu s kraniekt.bez ICP monitor.
5a114.n	Resek.intrak.neuroep.tumoru z mozočka,neuroend.b.neuronav.	5a124.0	Evak.subdurál.chron.hematómu s kraniot.s ICP monitor.
5a115.j	Resek.intrakr.neuroepit.tum.elokvent.obl,mikroch.s neuronav.	5a124.1	Evak.subdurál.chron.hematómu s kraniot.bez ICP monitor.
5a115.k	Resek.intrakr.neuroep.tum.elokvent.obl,mikroch.bez neuronav.	5a125.0	Evak.subdurál.chron.hematómu s kraniekt.s ICP monitor.
5a115.m	Res.intrakr.neuroep.tum.elokvent.obl,neuroesk.s neuronav	5a125.1	Evak.subdurál.chron.hematómu s kraniekt.bez ICP monitor.
5a115.n	Res.intrakr.neuroep.tum.elokvent.obl,neuroesk.b.neuronav	5a126.2	Evak.epidurál.hemat.s kraniot.bez revízie intradur.priest.
5a116.j	Res.intrak.neuroepit.TU boč.kom.a IV.moz.k,mikroch.s neuronav	5a126.3	Evak.epidurál.hemat.s kraniot.s revíziou intradur.priest.
5a116.k	Res.intrak.neuroe.tum.boč.kom.a IV.moz.k,mikroch.b.neuronav	5a127.2	Evak.epidur.hemat.s kraniekt.bez revízie intradur.priest.
5a116.m	Res.intrakr.neuroe.tu.boč.k.a IV.moz.k,neuroendos.s neuronav	5a127.3	Evak.epidurál.hemat.s kraniekt.s revíziou intradur.priest.
5a116.n	Res.intrakr.neuroe.tu.boč.k.a IV.moz.k,neuroendos.b.neuronav	5a128.4	Evak.intracerebr.póúraz.hemat.bez hemocefalu,supratent.
5a117.j	Resek.tum.z hlb.štrukt.mozgu,mikroch.s neuronav.	5a128.5	Evak.intracerebr.póúraz.hemat.s hemocefalom,supratent.
5a117.k	Resek.tum.z hlb.štrukt.mozgu,mikrochir.bez neuronav.	5a128.6	Evak.intracerebr.póúraz.hemat.bez hemocefalu,infratent.
5a117.m	Resek.tum.z hlb.štrukt.mozgu,neuroendoskop.s neuronav.	5a128.7	Evak.intracerebr.póúraz.hemat.s hemocefalom, infratent.
5a117.n	Resek.tum.z hlb.štrukt.mozgu,neuroendoskop.bez neuronav.	5a129.0	Evak.subdurál.akút.hematómu návrtom s ICP monitor.
5a118.j	Resek.intrakran.metastázy,mikrochir.s neuronavigáciou	5a129.1	Evak.subdurál.akút.hematómu návrtom bez ICP monitor.
5a118.k	Resek.intrakran.metastázy,mikrochir.bez neuronavig.	5a12a.0	Evak.subdurál.subakút.hemat. návrtom s ICP monitor.
5a118.m	Resek.intrakran.metastázy,neuroendoskop.s neuronavig.	5a12a.1	Evak.subdurál.subakút.hemat.návrtom bez ICP monitor.
5a118.n	Resek.intrakraniál.metastázy,neuroendoskop.bez neuronavig.	5a12b.0	Evak.subdurál.chron.hematómu návrtom s ICP monitor.
5a119	Resekcia tumorov lebkovej spodiny	5a12b.1	Evak.subdurál.chron.hematómu návrtom bez ICP monitor.
5a11a.0	Resek.kontúz.lož.mozgu s kraniotómiou s ICP monitoringom	5a12c.8	Evakuácia subdurálneho hematómu bez drenáže
5a11a.1	Resek.kontúz.lož.mozgu s kraniotómiou bez ICP monitoringu	5a12c.9	Evakuácia subdurálneho hematómu s drenážou
5a11b.0	Resek.kontúz.lož.mozgu s kraniektómiou s ICP monitoringom	5a12d.4	Evak.intracerebr.spontán.hemat.bez hemocefalu,supratent.
5a11b.1	Resek.kontúz.lož.mozgu s kraniektómiou bez ICP monitoringu	5a12d.5	Evak.intracerebr.spontán.hemat.s hemocefalom,supratent.
5a11c.3	Resekcia schwanómu n. III. intrakraniálne cez labyrint	5a12d.6	Evak.intracerebr.spontán.hemat.bez hemocefalu,infratent.
5a11c.4	Resekcia schwanómu n. IV. intrakraniálne cez labyrint	5a12d.7	Evak.intracerebr.spontán.hemat.s hemocefalom,infratent.
5a11c.5	Resekcia schwanómu n. V. intrakraniálne cez labyrint	5a130	Dekompresia hlav.nervov v mastoidálnom a tympan.úseku n.VII
5a11c.6	Resekcia schwanómu n. VI. intrakraniálne cez labyrint	5a131	Dekompresia hlav.nervov labyrintového úseku n.VII.
5a11c.7	Resekcia schwanómu n. VII. intrakraniálne cez labyrint	5a132.7	Mikrovaskulár.dekompresia n.VII. v zad.jame lebečnej
5a11c.8	Resekcia schwanómu n. VIII. intrakraniálne cez labyrint	5a132.8	Mikrovaskulár.dekompresia n.VIII. v zad.jame lebečnej
5a11c.9	Resekcia schwanómu n. IX. intrakraniálne cez labyrint	5a132.9	Mikrovaskulár.dekompresia n.IX. v zad.jame lebečnej
5a11c.a	Resekcia schwanómu n. X. intrakraniálne cez labyrint	5a190.0	Extirpácia tumoru kalvy v čelovej oblasti
5a11c.b	Resekcia schwanómu n. XI. intrakraniálne cez labyrint	5a190.1	Extirpácia tumoru kalvy v okcipitoparietálnej oblasti
5a11c.c	Resekcia schwanómu n. XII. intrakraniálne cez labyrint	5a190.2	Extirpácia tumoru kalvy v subokcipitálnej oblasti
5a11d.3	Resekcia schwanómu n. III. Intrakraniál.retrosigmoidálne	5a190.3	Extirpácia tumoru kalvy v oblasti orbity
5a11d.4	Resekcia schwanómu n. IV. intrakraniál.retrosigmoidálne	5a190.4	Extirpácia tumoru kalvy v pterionálnej oblasti
5a11d.5	Resekcia schwanómu n. V. intrakraniál.retrosigmoidálne	5a191	Subfrontálna kraniotómia s resekcíou tumoru rinobázy
5a11d.6	Resekcia schwanómu n. VI. intrakraniál.retrosigmoidálne	5a192	Extirpácia iného tumoru zad.jamy retrosigmoid.prístupom
5a11d.7	Resekcia schwanómu n. VII. intrakraniál.retrosigmoidálne	5a193	Extirpácia tumoru infratemporálnej oblasti
5a11d.8	Resekcia schwanómu n. VIII. intrakraniál.retrosigmoidálne	5a194.e	Operácia encefalokély spodiny lebečnej
5a11d.9	Resekcia schwanómu n. IX. intrakraniál.retrosigmoidálne	5a194.f	Operácia encefalokély inej časti ako spodiny
5a11d.a	Resekcia schwanómu n. X. intrakraniál.retrosigmoidálne	5a195	Dekompresívna kraniektómia bez uloženia kosti
5a11d.b	Resekcia schwanómu n. XI. intrakraniál.retrosigmoidálne	5a196	Drenáž subdurálnej tekutiny
5a11d.c	Resekcia schwanómu n. XII. intrakraniál.retrosigmoidálne	5a197	Externá komorová drenáž
5a11e.3	Resekcia schwanómu n. III. intrakraniál.kombinovane	5a198	Externá lumbálna drenáž
5a11e.4	Resekcia schwanómu n. IV. intrakraniál.kombinovane	5a198.1	Trepanopunkcia mozg.cysty/abscesu:supratent.1 ložisko
5a11e.5	Resekcia schwanómu n. V. intrakraniál.kombinovane	5a198.9	Trepanopunkcia mozg.cysty/abscesu:supratent.viac ložísk
5a11e.6	Resekcia schwanómu n. VI. intrakraniál.kombinovane	5a199.1	Trepanopunkcia mozg.cysty /abscesu infratent;jedno lož.
5a11e.7	Resekcia schwanómu n. VII. intrakraniál.kombinovane	5a199.9	Trepanopunkcia mozg.cysty/abscesu infratent:viac ložísk
5a11e.8	Resekcia schwanómu n. VIII. intrakraniál.kombinovane	5a19a.7	Rekonštrukčné OP n.VII. intrakraniálne sutúrou
5a11e.9	Resekcia schwanómu n. IX. intrakraniál.kombinovane	5a19a.b	Rekonštrukčné OP n. XI. intrakraniálne sutúrou
5a11e.a	Resekcia schwanómu n. X. intrakraniál.kombinovane	5a19a.c	Rekonštrukčné OP n. XII. Intrakraniálne sutúrou
5a11e.b	Resekcia schwanómu n. XI. intrakraniál.kombinovane	5a19b.7	Rekonštrukčné OP n. VII. intrakraniál.štepom
5a11e.c	Resekcia schwanómu n. XII. intrakraniál.kombinovane	5a19b.b	Rekonštrukčné OP n. XI. intrakraniál.štepom
5a11f.3	Resekcia schwanómu n. III. intrakraniál.strednou jamou	5a19b.c	Rekonštrukčné OP n. XII. intrakraniál.štepom
5a11f.4	Resekcia schwanómu n. IV. intrakraniál.strednou jamou	5a19c.81	Extirpácia neurinómu n. VIII. cez labyrint
5a11f.5	Resekcia schwanómu n. V. intrakraniál.strednou jamou	5a19c.82	Extirpácia neurinómu n. VIII., retrosigmoidálne
5a11f.6	Resekcia schwanómu n. VI. intrakraniál.strednou jamou	5a19e	Disekcia n.VIII cez strednú jamu
5a11f.7	Resekcia schwanómu n. VII. intrakraniál.strednou jamou	5a19f.8	Extirpácia neurinómu strednou jamou:n.VIII
5a11f.8	Resekcia schwanómu n. VIII. intrakraniál.strednou jamou	5a19g	Disekcia vestibulokochleárneho nervu s labyrintektómiou.
5a11f.9	Resekcia schwanómu n. IX. intrakraniál.strednou jamou	5a19h	Perkut.výkon na Gasserskom gangliu alebo koreňoch n.V.
5a11f.a	Resekcia schwanómu n. X. intrakraniál.strednou jamou	5a19k.0	Kraniektómia pri kraniostenóze,sagitálny šev
5a11f.b	Resekcia schwanómu n. XI. intrakraniál.strednou jamou	5a19k.1	Kraniektómia pri kraniostenóze,koronárny šev
5a11f.c	Resekcia schwanómu n. XII. intrakraniál.strednou jamou	5a19k.2	Kraniektómia pri kraniostenóze,metopický šev
5a120.0	Evak.subdurál.akút.hematómu s kraniot.s ICP monitor.	5a19k.3	Kraniektómia pri kraniostenóze,kombinácia viacerých švov
5a120.1	Evak.subdurál.akút.hematómu s kraniot.bez ICP monitor.	5a19m.4	Rekraniotómia pre hematóm
5a121.0	Evak.subdurál.akút.hematómu s kraniekt.s ICP monitor.	5a19m.5	Rekraniotómia pre infekciu
5a121.1	Evak.subdurál.akút.hematómu s kraniekt.bez ICP monitor.	5a19m.6	Rekraniotómia pre hygrom
5a122.0	Evak.subdurál.subakút.hematómu s kraniot.s ICP monitor.	5a19n.7	Neuroendoskop.extr.cudz.tel.z mozg.kom,ako súčas.vent.

5a19n.8	Neuroendoskop.extr.cudz.tel.z mozg.kom.iné cud.tel.	5a20o	Chirurgické ošetrenie dury
5a19o.1	Extirpácia mozgovej cysty, mikroskopicky	5a20p	Intrak.endarterektóm.a.vertebr./a.carotis/ich hl.vetiev
5a19o.3	Extirpácia mozgovej cysty, endoskopicky	5a20s	Extrakcia ventrikulárnej komôrky
5a19p.1	Fenestrácia mozgovej cysty, mikroskopicky	5a20t	Výmena cerebrálneho katétra
5a19p.3	Fenestrácia mozgovej cysty, endoskopicky	5a20u	Výmena jednocestného likvorového ventilu
5a19r.1	Intrakraniálna drenáž mozgovej cysty, mikroskopicky	5a20v	Extrakcia likvorového shuntu
5a19r.3	Intrakraniálna drenáž mozgovej cysty, endoskopicky	5a210.0	Dekomp.kraniekt.odst.č.kl.leb.k dos.d.d.dek.m.tk.s ul.k.d.k.b.
5a19s	Operácie mozgu pri epilepsii	5a210.1	Dekomp.kraniekt.odst.č.kl.leb.k dos.dos.d.m.tk.s ul.k.d.b.
5a19t	Stereotaktická implantácia rádioaktívneho izotopu	5a211.2	Elevácia impresív.jednod.zl.lebky s návrt.v obl.kal.bez kranioapl.
5a200	Ventrikulárna punk s mer.intraventr.tlak.	5a211.3	Elev.impr.jednod.zlom.lebky s návrt.v obl.kal.s p.kranioapl.
5a202	Extra-intrakraniálna tepenná anastomóza	5a211.4	Elev.impr.jednod.zlom.lebky s návrt.v obl.spod.bez p.kranioapl.
5a203	Implantácia antisifonu	5a211.5	Elev.impr.jednod.zlom.lebky s návrt.v obl.spod.s p.kranioapl.
5a204.0	Ventrikulo.perit.drenáž prog.sh,b.protis.jed	5a211.6	Elev.impr.jednod.zlom.lebky s návrt.v obl.zad.j.bez p.kranioapl.
5a204.1	Ventrikuloperit.dren.program.shunt,s.protis.jed	5a211.7	Elev.impr.jednod.zlom.lebky s návrt.v obl.zad.j.s p.kranioapl.
5a204.2	Ventrikuloperit.dren.,neprogram.sh,b.protis.j.	5a212.2	Elev.impr.komplik.zlom.lebky v obl.kal.bez p.kranioapl.
5a204.3	Ventrikuloperit.drenáž,neprog.sh,s.protis.j.	5a212.3	Elev.impres.komplik.zlom.lebky v obl.kal.s p.kranioapl.
5a204.4	Ventrikuloatri.dren.,prog.shunt,b.protis.jedn.	5a212.4	Elev.impr.komplik.zlom.lebky v obl.spod.bez p.kranioapl.
5a204.5	Ventrikuloatri.dren.,prog.sh,s protisifon.jedn.	5a212.5	Elev.impr.komplik.zlom.lebky v obl.spod.s p.kranioapl.
5a204.6	Ventrikuloatri.dren.,neprog.sh,b.protis.j.	5a212.6	Elev.impr.komplik.zlom.lebky v obl.zad.j.bez p.kranioapl.
5a204.7	Ventrikuloatri.dren.,neprog.sh,s protis.j.	5a212.7	Elev.impr.komplik.zlom.lebky v obl.zad.j.s p.kranioapl.
5a205.0	Zavedenie V-P shuntu	5a213	Kraniektóm.a rekonštr.lebky pri zložitých diskrániach
5a205.1	Zavedenie V-A shuntu	5a214.10	Rekonštr.tvár.skel.bez lebky(od3reg) p.PC[CAD-implantát]
5a206	Zavedenie dočasného intraluminálneho shuntu	5a214.11	Rekon.mozg.lebky s orbit,temp.al.fr.sin.(do2reg),PC[CAD-imp]
5a207	Stereotakt.implant.hlb.mozg.elektrod a generátora el.impulz.	5a214.12	Rekon.mozg.leb.viac.obl.tvár.skel.(od3reg)p.PC[CAD-imp]
5a208	Implantácia kmeňová	5a214.20	Rekon.leb.bez tvár.skel.s alopl.m.jednoduchý implantát
5a209.0	Pripoj.v.test.p. pri kort.mozg.stimul.lieč.chr.nestíš.bol	5a214.21	Rekon.leb.bez tvár.skel.s alopl.m.p.PC[CAD-imp]jedn.defekt
5a209.1	Def.impl.neurostim.zar.d.podkož.p.kort.mozg.stimul.	5a214.22	Rek.lebky bez tvár.skel.s alopl.PC[CAD-imp]vef./kompl.def.
5a20a	Endoskopická ventrikulostómia III.	5a214.8	Kranioplastika vlastnou kosťou
5a20b.0	Implantácia ventrikulárnej komôrky,frontálne	5a214.9	Kranioplastika kostným cementom
5a20b.1	Implantácia ventrikulárnej komôrky,okcipitálne	5a214.a	Kranioplastika biokeramikou
5a20b.2	Implantácia ventrikulárnej komôrky,temporálne	5a214.b	Kranioplastika titanovou sieťkou
5a20b.3	Implantácia ventr.komôrky,zaved.Ommayovho rezervoáru	5a214.c	Kranioplastika inými materiálmi
5a20c	Revízná operácia bázy lebky pre likvoreu	5a215.2	Kraniot.a elev.impres.zlom.lebky v obl.kalvy b.použ.kranioapl.
5a20d	Ventrikulo-cisternoanastomóza podľa Torkildsena	5a215.3	Kraniot.a elev.impres.zlom.lebky v obl.kalvy s použ.kranioapl.
5a20e.0	Primár.extirp.kavernóz.malform. mozgu supratent.s neuronav	5a215.4	Kraniot.a elev.impres.zlom.lebky v obl.spod.bez použ.kranioapl
5a20e.1	Prim.extirp.kavernóz.malf.mozgu supratent.bez neuronav.	5a215.5	Kraniot.a elev.impres.zlom.lebky v obl.spod.s použ.kranioapl.
5a20e.2	Prim.extirpácia kavernóz.malf.mozgu infratent.s neuronavig.	5a215.6	Kraniot.a elev.impres.zlom.leb.v obl.zad.jam.b.použ.kranioapl.
5a20e.3	Prim.extirp.kavernóz.malf.mozgu infratent.bez neuronav.	5a215.7	Kraniot.a elev.impres.zlom.leb.v obl.zad.jam.s použ.kranioapl
5a20e.4	Prim.extirp.kaver.malf.mozgu v obl.mozg.kmeňa s neuronav.	5a215.8a	Imp./vým.liek.p.intrav.inf.p.funkč.OP.leb,moz,m.bl,p.i.s k.pr
5a20e.5	Prim.extirp.kaver.malf.mozgu v obl.mozg.kmeňa bez neuronav.	5a215.8b	Imp./vým.liek.p.intrav.inf.p.funkč.OP.leb,moz,m.bl,p.i.s p.v.d.p
5a20e.6	Recidivuj.extirp.kaver.malform.mozgu supratent.s neuron.	5a215.8x	Imp./vým.liek.p.intrav.infúziu p.funkč.OP.leb,moz,m.bl: iná
5a20e.7	Recid.extirp.kavern.malform.mozgu supratent.bez neuron.	5a215.90	Impl.neurost.moz.stim.s imp./vým.n.el:1k,p.i.bez d.
5a20e.8	Recid.extirp.kavernóz.malform.mozgu infratent.s neuron.	5a215.91	Im.neurost.m.stim.im/v.neurost.el:viack.sys.pl.imp.bez m.dob
5a20e.9	Recid.extirp.kavernóz.malform.mozgu infratent.bez neuron.	5a215.92	Im.neurost.m.stim.im./vým.neurost.el: viack.sys.pl.imp.dobij.
5a20e.a	Rec.extirp.kaver.malform.mozgu v obl.mozg.kmeňa s neuron.	5a215.a0	Vým.neurost.moz.stim.s imp./vým.n.el:1k,p.i.bez d.
5a20e.b	Rec.extirp.kaver.malf.mozgu v obl.mozg.kmeňa bez neuron.	5a215.a1	Vým.neurost.m.stim.s imp./v.neurost.el:viack.s.pl.imp.bez d.
5a20f.0	Ošetrenie aneurizmy mozgovej tepny s krvácami:1 klip	5a215.a2	Vým.neurost.m.stim.s imp./v.neurost.el:viack.s.pl.imp.dobij.
5a20f.1	Ošetrenie aneurizmy mozg.tepny s krvác:viac klipov	5a215.b	Iné op.lebky,mozgu,m.blán:impl.al.vým.neuroprotézy
5a20f.2	Ošetrenie aneurizmy mozg.tepny bez krvác:1 klip	5a300	Perkutánná chordotómia a traktotómia
5a20f.3	Ošetrenie aneurizmy mozg.tepny bez krvác:viac klipov	5a301	Trigeminová miechová traktotómia
5a20g.4	Resek.arterioven.malform.mozgu s krvác.s použ.klipov	5a302	Iné protibolestivé operačné výkony na mieche
5a20g.5	Resek.arterioven.malform.mozgu s krvác.bez použ.klipov	5a304.0	Extirpácia intramedulárneho tumoru miechy
5a20g.6	Resek.arterioven.malform.mozgu bez krvác.bez použ.klipov	5a304.1	Extirpácia extradurálneho tumoru miechy
5a20g.7	Resek.arterioven.malform.mozgu bez krvác.s použ.klipov	5a304.2	Extirpácia subdurálnych lézií a tumorov miechy
5a20h.0	Dekomp.operácia v obl.kranioocer.prech:A.Ch.malf.s duropl.	5a304.3	Extirpácia epidurálnych lézií a tumorov miechy
5a20h.1	Dekomp.op.v obl.kranioocer.prech:A.Ch.malf.s duropl.a p.i.	5a307	Dekompresia intramedulárneho tumoru miechy
5a20h.2	Dekomp.op.v obl.kranioocer.prech:iná ako A.Ch.malf.s duropl.	5a308	Evakuácia spontánneho hematómu miechového kanála
5a20h.3	Dekomp.op.v obl.kranioocer.prech:iná ako A.Ch.mf.s dp.l.s p.i.	5a309	Evakuácia epidurálneho hematómu miechového kanála
5a20j.0	Intrakr.rekonštr.OP bez použ.biolog.lep.s použ.alotranspl.	5a30a	Pred./zad.rizotóm.miech.koreň./drez miechov.léz.pre bolesť
5a20j.1	Intrakr.rekonštr.OP bez použ.biolog.lep.s použ.autotranspl.	5a30b	Dorzálna rizotómia pre neurogénny močový mechúr
5a20j.2	Intrakr.rekonštr.OP bez použ.biolog.lep.s použ.umel.implant.	5a30c	Deliberácia miechy a miechových nervov
5a20k.0	Intrakr.rekonštr.OP s použ.biolog.lep.s použ.alotranspl.	5a30d	Deliberácia miechy a miechových nervov endoskopicky
5a20k.1	Intrakr.rekonštr.OP s použ.biolog.lep.s použ.autotranspl.	5a30e.4	Deliberácia pripútanej miechy extirp.lípomu z mieš.kónusu
5a20k.2	Intrakr.rekonštr.OP s použ.biolog.lep.s použ.umel.implant.	5a30e.5	Deliberácia pripútanej miechy uvoľnením jazvy jazvovit.tk.
5a20m.0	Uzáver tvr.pleny moz./miechy bez biol.lep.s použ.alotranspl.	5a30e.6	Deliberácia pripútanej miechy znesením kostného výrastku
5a20m.1	Uzáver tvr.pleny moz./miechy bez biol.lep.s použ.autotranspl.	5a30e.7	Deliberácia pripútanej miechy disciou filum terminale
5a20m.2	Uzáver tvr.pleny moz./miechy bez biol.lep.s pou.umel.implant.	5a30f	Impl.liek.pumpy na intratekál.aplik.liečiva do miech.kanála
5a20n.0	Uzáver tvrd.pleny moz./miechy s pou.biol.lep.salotranspl.	5a30g	Excizia A-V malformácie miechy
5a20n.1	Uzáver tvrd.pleny moz./miechy s biol.lep.s použ.autotranspl.	5a30h	Mikrochirurgická extirpácia cievnej malformácie miechy
5a20n.2	Uzáver tvrd.pleny moz./miechy s pou.biol.lep.s umel.implant.	5a30j	Použ.stabilizač.osteosynt.mat.po plast.defektu neurál.rúry

5a30k	Syringomyélia s terminálnou ventrikulostómiou	5a40c.5	Resekcia schwanómu n. V.extrakraniálne cez labyrint
5a30m	OP meningokély,meningomyelokély,lipomeningokély	5a40c.6	Resekcia schwanómu n. VI.extrakraniálne cez labyrint
5a30n	Uvoľnenie filum terminale	5a40c.7	Resekcia schwanómu n. VII.extrakraniálne cez labyrint
5a30o.9	Plastika otvoreného defektu proximálnej neurálnej rúry	5a40c.9	Resekcia schwanómu n. IX.extrakraniálne cez labyrint
5a30o.b	Plastika otvoreného defektu distálnej neurálnej rúry	5a40c.a	Resekcia schwanómu n. X.extrakraniálne cez labyrint
5a30p.8	Plastika krytého defektu proximálnej neurálnej rúry	5a40c.b	Resekcia schwanómu n. XI.extrakraniálne cez labyrint
5a30p.a	Plastika krytého defektu distálnej neurálnej rúry	5a40c.c	Resekcia schwanómu n. XII.extrakraniálne cez labyrint
5a30r	Implantácia expanderu pred plastikou rozsiahleho defektu	5a40d.3	Resekcia schwanómu n. III.extrakraniál.retrosigmoidálne
5a310.10	Impl.liek.pump.intra./epidurál.pod.liek:l.pum.s.konš.priet.	5a40d.4	Resekcia schwanómu n. IV.extrakraniál.retrosigmoidálne
5a310.11	Impl.liek.pump.intratek./epidurál.pod.liek:progr.liek.pumpa	5a40d.5	Resekcia schwanómu n. V.extrakraniál.retrosigmoidálne
5a310.1x	Impl.liek.pump.na intratek./epidurál.podávanie liek:ost.	5a40d.6	Resekcia schwanómu n. III.extrakraniál.kombinovane
5a310.2	Vytvorenie podkožného rezervoára	5a40d.7	Resekcia schwanómu n. VII.extrakraniál.retrosigmoidálne
5a310.3	Revízia imp.intratekálneho a/epidurálneho katétra	5a40d.9	Resekcia schwanómu n. IX.extrakraniál.retrosigmoidálne
5a310.4	Revízia impl.liek.pumpy na intratek./epidurál.pod.liekov	5a40d.a	Resekcia schwanómu n. X.extrakraniál.retrosigmoidálne
5a310.5	Revízia implantovaného podkožného rezervoára	5a40d.b	Resekcia schwanómu n. XI.extrakraniál.retrosigmoidálne
5a310.7	Odstánenie impl.liek.pumpy na intratek./epidurál.pod.liekov	5a40d.c	Resekcia schwanómu n. XII.extrakraniál.retrosigmoidálne
5a311.00	Impl.1 dočas.stimul.epidurál.elektrody na testovanie	5a40e.3	Resekcia schwanómu n. III.extrakraniál.kombinovane
5a311.01	Impl.viac dočas.stimul.epidurál.elektrod na testovanie	5a40e.4	Resekcia schwanómu n. IV.extrakraniál.kombinovane
5a311.02	Impl./vým.1 perkut.epidurál.elekt.na trv.stimul.miechy	5a40e.5	Resekcia schwanómu n. V.extrakraniál.kombinovane
5a311.03	Impl./vým.viac perkut.epidur.elekt. na trv.stimul.miechy	5a40e.6	Resekcia schwanómu n. VI.extrakraniál.kombinovane
5a311.04	Impl./vým.1 chir.epidurál.elekt.na trv.stimul.miechy	5a40e.7	Resekcia schwanómu n. VII.extrakraniál.kombinovane
5a311.05	Impl./vým.viac chir.epidurál.elekt.na trv.stimul.miechy	5a40e.9	Resekcia schwanómu n. IX.extrakraniál.kombinovane
5a311.06	Imp.multif.elek.do epid./subarachn.pr.perkut,pulz.rádiofr.oš.	5a40e.a	Resekcia schwanómu n. X.extrakraniál.kombinovane
5a311.1	Impl./vým.subarachn.elekt.na stimul.pred. koreňov miechy	5a40e.b	Resekcia schwanómu n. XI.extrakraniál.kombinovane
5a311.20	Odstánenie 1 perkut.stimulač.epidurál.elektrody	5a40e.c	Resekcia schwanómu n. XII.extrakraniál.kombinovane
5a311.21	Odstán.viac perkut.stimul.epidurál.elektrod	5a40f.3	Resekcia schwanómu n. III.extrakran.stred.jamou
5a311.22	Odstán.1 chir.stimul.epidurál.elektrody	5a40f.4	Resekcia schwanómu n. IV.extrakran.stred.jamou
5a311.23	Odstán.viac chir.stimul.epidurál.elektrod	5a40f.5	Resekcia schwanómu n. V.extrakran.stred.jamou
5a311.24	Odstán.1 stimul.subarachnoideál.elektrody	5a40f.6	Resekcia schwanómu n. VI.extrakran.stred.jamou
5a311.25	Odstán.viac stimul.subarachnoideál.elektrod	5a40f.7	Resekcia schwanómu n. VII.extrakran.stred.jamou
5a311.31	Revízia 1 perkut.stimul.epidurál.elektrody	5a40f.9	Resekcia schwanómu n. IX.extrakran.stred.jamou
5a311.32	Revízia viac perkut.stimul.epidurál.elektod	5a40f.a	Resekcia schwanómu n. X.extrakran.stred.jamou
5a311.33	Revízia 1 chir.stimul.epidurál.elektrody	5a40f.b	Resekcia schwanómu n. XI.extrakran.stred.jamou
5a311.34	Revízia viac chir.stimul.epidurál.elektrod	5a40f.c	Resekcia schwanómu n. XII.extrakran.stred.jamou
5a311.35	Revízia 1 stimul.subarachnoid.elektrody	5a40g	Transkutánna neurolyza nervu a nervových ganglií
5a311.36	Revízia viac stimul.subarachnoid.elektrod	5a500	Impl.elektron.stimulátora n.vagus pri lieč.epi.
5a311.40	Impl./v.neurost.epid.st.mie.s impl./v.elek.,1-k.p.i.sy b.d.	5a501	Rekonštr.OP n.VII v obl.tváre p.paréze n.VII,cross face tech.
5a311.41	Impl./v.neurost.epid.st.mie.s impl./v.elek.,viac-k p.i.sy b.d.	5a502	Rekonštr.OP n.VII v obl.tváre p.paréze n.VII,dynam.záves
5a311.42	Impl./v.neurost.epid.st.mie.s impl./v.elek.,viac-k p.i.sy.dob.	5a503	Rekonštr.OP n.VII v obl.tváre p.paréze n.VII,static.záves
5a311.50	Vým.neurost.epid.st.mie.bez potr.výmeny elek.,1-k.p.i.sy b.d.	5a504	Rekonštr.OP n.VII v obl.tváre p.paréze n.VII,transp.svalu
5a311.51	Vým.neurost.epid.st.mie.bez potr.vým.elekt.,viac-k p.i.sy b.d.	5a505.1	Rekonštr.OP n. VII štepom v spánk.k., bližšie k mozg.kmeňu
5a311.52	Vým.neurost.epid.st.mie.bez potr.vým. elek.,viac-k p.i.sy.dob.	5a505.2	Rekonštrukcia n. VII. v spánkovej kosti
5a311.6	Impl./vým.neurost.stim.pred.kor.miechy s impl./vým.subara.el.	5a506	Transplantácia nervu s facio-faciálnou anastomózou
5a311.7	Výmena neurost stim.pred.kor.miechy bez /vým.subarach.el.	5a507.0	Resek.tumoru veľk.a stred.nervov bez násl.rekonštr.nervu
5a311.8	Reviz.imp.neurost.epidurál.stim.mie.a stim.pred.koreň.mie.	5a507.1	Resek.tumoru veľk.a stred.nervov s násl.rekonštr.nervu
5a311.9	Odstr.imp.neurost.epid.st.mie.a stim.pred.kor.miechy	5a508	Impl.neurostim.zar.pri dysfunkcii dol.moč.ciest
5a311.x	Iné operácie na mieche a miechových štruktúrach	5a50a	Rekonštrukčné OP n. VII.extrakraniál.štepom
5a400	Denervácia periférneho nervu	5a50b	Rekonštrukčné OP n. VII.extrakraniál.sutúrou
5a401	Excízia lézie periférneho nervu:pri rekonštrukcii	5a50c.2	Mikroch.sut.perif.nervu priama s použ.autotranspl.s použ.lep.
5a402.b	Rekonštrukčné OP n. XI. extrakraniál.štepom	5a50c.3	Mikroch.sut.perif.nerv.priama s pou.autotranspl.bez použ.lep.
5a402.c	Rekonštrukčné OP n. XII. extrakraniál.štepom	5a50e.4	Rekonštr.nerv.plexu s použ.nerv.štetu:jednostran.
5a403	Rekonštrukcia n.VII. štepom v extrakraniálnom úseku	5a50e.5	Rekonštr.nerv.plexu bez použ.nerv.štetu:jednostran.
5a404	Primárna mikrosutúra nervového plexu	5a50f	Mikroch.sut.perif.nervu priama bez použ.autotransplant.
5a405.b	Rekonštrukčné OP n. XI. extrakraniál.sutúrou	5a50g	Dekompresia,deliberácia a uvoľnenie zravost perifér.nervu
5a405.c	Rekonštrukčné OP n. XII. extrakraniál.sutúrou	5a50h.61	Operácia pre syndróm Guyonovho tunela
5a407.4	Sympatektómia,laparoskopicky	5a50h.62	Operácia pre syndróm karpálneho tunela
5a407.5	Sympatektómia,videoskopicky	5a50h.63	OP pre sy.kubitál.tunela s dekompresiou nervu
5a408.1	Torakálna sympatektómia,torakotomicky	5a50h.64	OP pre sy.kubitál. tunela s transpozíciou nervu
5a408.2	Torakálna sympatektómia,torakoskopicky	5a50h.6x	Operácia pre úžinový syndróm na HK, iný
5a408.3	Torakál.sympatektómia,perkután.pod kontrolou C-ramena	5a50h.7	OP pre potraumat.stavy perifér.nervu na HK
5a409.0	Lumbálna sympatektómia,otvorene chirurgicky	5a50h.8	OP pre pozápal.stavy perifér.nervu na HK
5a409.3	Lumbál.sympatektómia,perkután.pod kontrolou C-ramena	5a50h.9	Operácia pre úžinový syndróm na dolnej končatine
5a40a.7	Anastomóza n. VII.sutúrou	5a50h.a	OP pre potraumat.stavy perifér.nervu na DK
5a40a.b	Anastomóza n. XI.sutúrou	5a50h.b	OP pre pozápal.stavy perifér.nervu na DK
5a40a.c	Anastomóza n. XII.sutúrou	5a50j	Pronátorový syndróm
5a40b.7	Anastomóza n. VII.štepom	5a50k	Dekompresia nervového plexu
5a40b.b	Anastomóza n. XI.štepom	5a50l	Explorácia intradurál.časti brach.plexu zadným prístupom
5a40b.c	Anastomóza n. XII.štepom	5a50m	Explorácia extradurálnej časti brachiálneho plexu
5a40c.3	Resekcia schwanómu n. III.extrakraniálne cez labyrint	5a50n	Skalenotóm.al.dekompres.brach.plexu p.sy.hor.hrud.apertúry
5a40c.4	Resekcia schwanómu n. IV.extrakraniálne cez labyrint	5a50o	Dekompresia periférneho nervu transkutánna

5a50p	Transpozícia periférneho nervu	5b122.00	HemiTE.s odstr.prišt.tel.bez disekcie kompartmentu, štandard.
5a50r	Endoskopická dekompresia kanála n.II	5b122.01	HemiTE.s odstr.prišt.tel.bez disekcie kompartm.,m..videoas.
5a50t.00	Impl./v.neurost.PNS s impl./v.el.:1-kanál.plne impl.nedobj.	5b122.02	HemiTE.s odstr.prišt.tel.bez disekcie kompartm.,m..radioas.
5a50t.01	Impl./v.neurost.PNS s impl./v.el.:viac-k.plne impl.nedobj.	5b122.03	HemiTE.s odstr.prišt.tel.bez dis.kompartm.,m..video-radioa.
5a50t.02	Impl./v.neurost.PNS s impl./v.el.:viac-k.plne impl.dobj.	5b122.04	HemiTE.s odstr.prišt.tel.bez dis.kompartm.,esk.asist.
5a50t.03	Impl./v.neurost.PNS s impl./v.el.:vág.nervostim.sy	5b122.05	HemiTE.s odstr.prišt.tel.bez dis.kompartm.,esk.radioas.
5a50t.04	Impl./v.neurost.PNS s impl./v.el.:vág.n.-stim.srd.b.um.sn.v PK	5b122.06	HemiTE.s odstr.prišt.tel.bez dis.kompartm.,s elektroneuros.
5a50t.05	Impl./v.neurost.PNS s impl./v.el.:vág.n.-stim.srd.s.um.sn.v PK	5b122.0x	HemiTE.s odstr.prišt.tel.bez dis.kompartm., ostatné
5a50t.06	Impl./v.neurost.PNS s impl./v.el.:aktivácia baroreceptora	5b122.10	HemiTE.s odst.prišt.tel.a s dis.ce.k. a krč.dis.lat.kom.LU, štand.
5a50t.10	Vým.neurost.PNS bez vým.el.:1-kanál.plne impl.nedobj.	5b122.11	HemiTE.s odst.p.t.a s dis.ce.k. a krč.dis.lat.k.LU,miniinv.video.
5a50t.11	Vým.neurost.PNS bez vým.el.:viac-kanál.plne impl.nedobj.	5b122.12	HemiTE.s odst.p.t.a s dis.ce.k. a krč.dis.lat.k.LU,miniinv.radio.
5a50t.12	Vým.neurost.PNS bez vým.el.:viac-kanál.sy.dobj.	5b122.13	HemiTE.s odst.p.t.a s dis.ce.k. a krč.dis.lat.k.LU,miniinv-radio.
5a50t.13	Vým.neurost.PNS bez vým.el.:vágový nervostim.sy.	5b122.14	HemiTE.s odst.p.t.a s dis.ce.k. a krč.dis.lat.komp.LU.,esk.asist.
5a50t.14	v.neurost.PNS bez v.el.:vág.n.stim.s.srdc.b.v.sním.v PK	5b122.15	hTE.s odst.p.t.a s dis.ce.k. a krč.dis.lat.komp.LU,esk.radioas.
5a50t.15	v.neurost.PNS bez v.el.:vág.n.stim.s.srdc.s.v.sním.v PK	5b122.16	HemiTE.s odst.p.t.a s dis.ce.k. a krč.dis.lat.komp.LU,s elektron.
5a50t.16	Vým.neurost.PNS bez vým.el.:sy.aktivácie barorc.	5b122.1x	HemiTE.s odst.p.t.a s dis.ce.k. a krč.dis.lat.komp.LU, iný spôsob
5a50t.e	Implantácia periférnej neuroprotézy	5b12x.0	Iná hemityreoidektómia,štandardná
5a902.11	Laminotómia krčnej chrbtice,1 segment	5b12x.1	Iná hemityreoidektómia,miniinvazívna videoasistovaná
5a902.12	Laminotómia krčnej chrbtice,2 segmenty	5b12x.2	Iná hemityreoidektómia,miniinvazívna radioasistovaná
5a902.13	Laminotómia krčnej chrbtice,viac ako 2 segmenty	5b12x.3	Iná hemityreoidektómia,miniinvazívna video a radioasistovaná
5a902.21	Hemilaminektómia krčnej chrbtice,1 segment	5b12x.4	Iná hemityreoidektómia,endoskopicky asistovaná
5a902.22	Hemilaminektómia krčnej chrbtice,2 segmenty	5b12x.5	Iná hemityreoidektómia,endoskopicky radioasistovaná
5a902.23	Hemilaminektómia krčnej chrbtice,viac ako 2 segmenty	5b12x.6	Iná hemityreoidektómia,s použitím elektroneurostimulátora
5a902.31	Laminektómia krčnej chrbtice,1 segment	5b12x.x	Iná hemityreoidektómia,ostatné
5a902.32	Laminektómia krčnej chrbtice,2 segmenty	5b130.0	Excízia chorého tkan.na štítnej žľazy,štand.
5a902.33	Laminektómia krčnej chrbtice,viac ako 2 segmenty	5b130.1	Excízia chorého tkan.na štít.žľ.,miniinv.videoas.
5a903.11	Laminotómia hrudnej chrbtice,1 segment	5b130.2	Excízia chorého tkan.na štítnej žľ.,miniinv.radioas.
5a903.12	Laminotómia hrudnej chrbtice,2 segmenty	5b130.3	Excízia chorého tkan.na štítnej žľ.,miniinv.video-radioas.
5a903.13	Laminotómia hrudnej chrbtice,viac ako 2 segmenty	5b130.4	Excízia chorého tkan.na štítnej žľaze,esk.as.
5a903.21	Hemilaminektómia hrudnej chrbtice,1 segment	5b130.5	Excízia chorého tkan.na štítnej žľaze,esk.radioasist.
5a903.22	Hemilaminektómia hrudnej chrbtice,2 segmenty	5b130.6	Excízia chorého tkank.na štítnej žľaze,elektroneurostim.
5a903.23	Hemilaminektómia hrudnej chrbtice,viac ako 2 segmenty	5b130.x	Excízia chorého tkan.na štítnej žľaze,ostatné
5a903.31	Laminektómia hrudnej chrbtice,1 segment	5b131.0	Excízia uzla na štítnej žľaze,štandardná
5a903.32	Laminektómia hrudnej chrbtice,2 segmenty	5b131.1	Excízia uzla na štítnej žľaze,miniinv.videoas.
5a903.33	Laminektómia hrudnej chrbtice,viac ako 2 segmenty	5b131.2	Excízia uzla na štítnej žľaze,miniinv.radioas.
5a904.11	Laminotómia bedrovej chrbtice,1 segment	5b131.3	Excízia uzla na štítnej žľaze,miniinv.video-radioas.
5a904.12	Laminotómia bedrovej chrbtice,2 segmenty	5b131.4	Excízia uzla na štítnej žľaze,esk.as.
5a904.13	Laminotómia bedrovej chrbtice,viac ako 2 segmenty	5b131.5	Excízia uzla na štítnej žľaze,esk.radioasist.
5a904.21	Hemilaminektómia bedrovej chrbtice,1 segment	5b131.6	Excízia uzla na štítnej žľaze,elektroneurostim.
5a904.22	Hemilaminektómia bedrovej chrbtice,2 segmenty	5b131.x	Excízia uzla na štítnej žľaze,ostatné
5a904.23	Hemilaminektómia bedrovej chrbtice,viac ako 2 segmenty	5b132.0	Subtot.res.št.žľ.1-str.s exciz.uzla na protistr.,štand.
5a904.31	Laminektómia bedrovej chrbtice,1 segment	5b132.1	Subtot.res.št.žľ.1-str.s exciz.uzla na protistr.,minii.v-as.
5a904.32	Laminektómia bedrovej chrbtice,2 segmenty	5b132.2	Subtot.res.št.žľ.1-str.s exciz.uzla na protistr.,minii.r-as.
5a904.33	Laminektómia bedrovej chrbtice,viac ako 2 segmenty	5b132.3	Subt.res.št.žľ.1-str.s exciz.uzla na protistr.,minii.v-r.as.
5a904.41	Flavektómia bedrovej chrbtice,1 segment	5b132.4	Subtot.res.št.žľ.1-stranne s exciz.uzla na protistr.,esk.as.
5a904.42	Flavektómia bedrovej chrbtice,2 segmenty	5b132.5	Subtot.res.št.žľ.1-str.s exciz.uzla na protistr.,esk.radioas.
5a904.43	Flavektómia bedrovej chrbtice,viac ako 2 segmenty	5b132.6	Subtot.res.št.žľ.1-str.s exciz.uzla na protistr.,elektroneur.
5b110	Incízia v oblasti štítnej žľazy bez ďalších výkonov	5b132.x	Subtot.res.št.žľ.1-stranne s exciz.uzla na protistr.,ostatné
5b111	Drenáž v oblasti štítnej žľazy	5b133.0	Subtot.res.št.žľ.1-stranne s hemiTE protistr.,štand.
5b112	Revízia,prieskum v oblasti štítnej žľazy	5b133.1	Subtot.res.št.žľ.1-stranne s hemiTE protistr.,minii.videoas
5b113	Revízia operačnej rany v oblasti štítnej žľazy	5b133.2	Subtot.res.št.žľ.1-stranne s hemiTE protistr.,minii.radioas
5b11x	Iná incízia v oblasti štítnej žľazy	5b133.3	Subtot.res.št.žľ.1-stranne s hemiTE protistr.,minii.video-r.
5b120.00	HemiTE. b. ods.prišt.tel.bez disekcie kompartmentu,b.ďal.op.	5b133.4	Subtot.res.št.žľ.1-stranne s hemiTE protistr.,esk.as.
5b120.01	HemiTE. b. ods.prišt.tel.bez disekcie kompartm.,m..videoas.	5b133.5	Subtot.res.št.žľ.1-stranne s hemiTE protistr.,esk.radioas.
5b120.02	HemiTE. b. ods.prišt.tel.bez disekcie kompartm.,m..radioasist.	5b133.6	Subtot.res.št.žľ.1-stranne s hemiTE protistr.,elektroneurost.
5b120.03	HemiTE. b. ods.prišt.tel.bez disek.kompartm., m..video-radioas.	5b133.x	Subtot.res.št.žľ.1-stranne s hemiTE protistr.,ostatné
5b120.04	HemiTE. bez ods.prišt.tel.bez disekcie kompartm.,esk.asist.	5b134.0	Opak.revízia štítnej žľazy s čiastočnou resekciovou,štand.
5b120.05	HemiTE. bez ods.prišt.tel.bez disekcie kompartm.,esk.radioas.	5b134.1	Opak.revízia štítnej žľ.s čiastoč.res.,miniinv.videoas.
5b120.06	HemiTE. b. ods.prišt.tel.bez disek.komp.,s elektroneurostim.	5b134.2	Opak.revízia štítnej žľ.s čiastoč.res.,miniinv.radioas.
5b120.10	HemiTE. b. ods.prišt.tel.s dis.centrál.kompartm.(bez ďal.op.)	5b134.3	Opak.revízia štítnej žľ.s čiastoč.res.,miniinv.video-radioas.
5b120.16	HemiTE. b. ods.prišt.tel.s disek. ce.k.,s použ.elektroneurost.	5b134.4	Opak.revízia štítnej žľ.s čiastoč.res.,endoskop.asist.
5b120.20	HemiTE.b. ods.prišt.tel.s dis.ce.k. a krč.dis.lat.komp.LU,štand.	5b134.5	Opak.revízia štítnej žľ.s čiastoč.res.,endoskop.radioasist.
5b120.21	HemiTE.b. ods.prišt.tel.s dis.ce.k. a krč.dis.lat.k.LU,mini.video.	5b134.6	Opak.revízia štítnej žľ.s čiastoč.res.,s použ.elektroneurost.
5b120.22	HemiTE.b. ods.prišt.tel.s dis.ce.k. a krč.dis.lat.k.LU,mini.radio.	5b134.x	Opak.revízia štítnej žľ.s čiastoč.res.,ostatné
5b120.23	HemiTE.b. ods.prišt.t.s dis.ce.k. a krč.dis.lat.k.LU,miniinv.v-radio.	5b135.0	Resekcia istmu,štandardná
5b120.24	HemiTE.b. ods.prišt.tel.s dis.ce.k. a krč.dis.lat.komp.LU,esk.as.	5b135.1	Resekcia istmu,miniinv.videoas.
5b120.25	hTE.b. ods.prišt.t.s dis.ce.k. a krč.dis.lat.komp.LU,esk.radioa.	5b135.2	Resekcia istmu,miniinv.radioas.
5b120.26	hTE.b. ods.prišt.tel.s dis.ce.k. a krč.dis.lat.komp.LU,s elektron.	5b135.3	Resekcia istmu,miniinv.video-radioas.
5b120.2x	HemiTE.bz ods.prišt.tel.s disek.ce.k. a krč.dis.lat.komp.LU,iný	5b135.4	Resekcia istmu,endoskopicky asistovaná
5b120.x	Hemityreoidekt.bez odst.prišt.t,ostatné	5b135.5	Resekcia istmu,endoskopicky radioasistovaná

5b135.6	Resekcia istmu,elektroneurostim.	5b151	Exc.chor.tk.št.žľ.sternotóm.dis.ce.kom.a krč.dis.lat.k.LU
5b135.x	Resekcia istmu,ostatné	5b152	Hemityreoidektómia prostredníctvom sternotómie
5b136.0	Subtotálna resekcia štítnej žľazy,štand.	5b153	Hemityre.pro.stern.s disk.cent.komp.a krč.disk.lat.komp.LU
5b136.1	Subtotálna resekcia štítnej žľ.,miniinv.videoas.	5b154	Thyreoidektómia prostredníctvom sternotómie
5b136.2	Subtotálna resekcia štítnej žľ.,miniinv.radioas.	5b155	Thyreoidек.sternotómiou s dis.ce.k.a krč.dis.lat.k.LU
5b136.3	Subtotálna resekcia štítnej žľ.,miniinv.video-radioas.	5b156	Subtotálna resekcia sternotómiou
5b136.4	Subtotálna resekcia štítnej žľ.,esk.as.	5b15x	Iné OP na štítnej žľaze prostr.sternotómie
5b136.5	Subtotálna resekcia štítnej žľ.,esk.radioasist.	5b160	Excizia med.krč.cysty,bez res.med.os hyoideum
5b136.6	Subtotálna resekcia štítnej žľ.,elektroneurostim.	5b161	Excizia mediálnej krč.cysty,s res.mediál.os hyoideum
5b136.x	Subtotálna resekcia štítnej žľ.,azy:ostatné	5b162	Excizia mediálnej krč.fistuly,bez res.mediál.os hyoideum
5b13x.0	Iná parciálna resekcia štítnej žľazy,štand.	5b163	Excizia mediálnej krč.fistule,s res.mediál.os hyoideum
5b13x.1	Iná parciálna resekcia štítnej žľazy,miniinv.videoas.	5b164	Sekund.excizia d.thyreoglosus bez res.mediál.os hyoideum
5b13x.2	Iná parciálna resekcia štítnej žľazy,miniinv.radioas.	5b165	Sek.excizia d.thyreoglosus s res.mediál.os hyoideum
5b13x.3	Iná parciálna resekcia štítnej žľazy,miniinv.video-radioas.	5b166.1	Exstirpácia branchiogénnej (laterálnej) krčnej cysty
5b13x.4	Iná parciálna resekcia štítnej žľazy,endoskop.as.	5b166.2	Exstirpácia laterálnej krčnej fistuly
5b13x.5	Iná parciálna resekcia štítnej žľazy,endoskop.radioasist.	5b166.3	Extirpácia tumoru hlbokých mäkkých tkanív krku
5b13x.6	Iná parciálna resekcia štítnej žľazy,elektroneurostim.	5b166.4	Extirpácia povrchového tumoru krku
5b13x.x	Iná parciálna resekcia štítnej žľazy,ostatné	5b167	Resek.elong. processus styloid.v parafaryngu vonkaj.prístup.
5b140.70	Tyreoidektómia bez odstr.p.t.bez disekcie kompart.,štandard.	5b168	Resekcia elong.processus styloid.v parafaryngu transorálne
5b140.71	Tyreoidekt.bez odstr.p.t.bez dis.kompart.,miniinv.videoas.	5b16x	Iné operácie na krku, ostatné
5b140.72	Tyreoidekt.bez odstr.p.t.bez dis.kompart.,miniinv.radioas.	5b190	Sutúra na štítnej žľaze po poranení
5b140.73	Tyreoidekt.bez odstr.p.t.bez dis.kompart.,miniinv.v-radio.	5b191	Excizia ektopickej štítnej žľazy
5b140.74	Tyreoidekt.bez odstr.prištít.tel.bez dis.kompart.,esk.asist.	5b19x	Iné OP na štítnej žľaze a prištítnych telieskach
5b140.75	Tyreoidekt.bez odstr.prištít.tel.bez dis.kompart.,esk.radioas.	5b210.0	Parciálna resekcia prištítnych teliesok,štand.
5b140.76	Tyreoidekt.bez odstr.p.t.bez dis.kompart.,s elektroneurostim.	5b210.1	Parciálna resekcia prišt.tel.,miniinv.videoas.
5b140.80	Tyreoidekt.bez odstr.p.t.s disekciou ce.k.,s elektroneurost.	5b210.2	Parciálna resekcia prišt.tel.,miniinv.radioas.
5b140.81	Tyreoidekt.bez odstr.p.t.s disk.ce.k. a krč.disk.later.komp.	5b210.3	Parciálna res.prišt.tel.,miniinv.video-radioas.
5b140.8x	Tyreoidekt.bez odstr.prištít.tel.s disk.ce.k.,ostatné	5b210.4	Parciálna res.prišt.tel.,endoskop.asist.
5b140.x	Tyreoidektómia bez odstr.prišt.t.ostatné	5b210.5	Parciálna res.prišt.tel.,endoskop.radioasist.
5b141.70	Tyreoidekt.s odst.prištít.tel.bez disekcie kompart.,štandard.	5b210.6	Parciálna res.prišt.tel.,elektroneurostim.
5b141.71	Tyreoidekt.s odst.p.t.bez disekcie kompart.,miniinv.videoas.	5b210.x	Parciálna resekcia prišt.tel.,ostatné
5b141.72	Tyreoidekt.s odst.p.t.bez disekcie kompart.,miniinv.radioas.	5b211.0	Opak.revízia s čiastoč.resek.prišt.tel.,štand.
5b141.73	Tyreoidekt.s odst.p.t.bez disekcie kompart.,miniinv.v-radioas.	5b211.1	Opak.revízia s čiastoč.resek.prišt.tel.,miniinv.videoas.
5b141.74	Tyreoidekt.s odst.prištít.tel.bez disekcie kompart.,esk.asist.	5b211.2	Opak.revízia s čiastoč.resek.prišt.tel.,miniinv.radioas.
5b141.75	Tyreoidekt.s odst.p.t.bez disekcie kompart.,esk.radioas.	5b211.3	Opak.revízia s čiastoč.resek.prišt.tel.,miniinv.video-radioas.
5b141.76	Tyreoidekt.s odst.p.t.bez disekcie kompart.,s elektroneuros.	5b211.4	Opak.revízia s čiastoč.resek.prišt.tel.,endoskop.as.
5b141.7x	Tyreoidekt.s odst.prištít.tel.bez disekcie kompart., ostatné	5b211.5	Opak.revízia s čiastoč.resek.prišt.tel.,endoskop.radioasist.
5b141.80	TTE s ods.prišt.t. a s dis.ce.k. a krč.dis.lat.komp.LU, štand.	5b211.6	Opak.revízia s čiastoč.resek.prišt.tel.,elektroneurostim.
5b141.81	TTE s ods.prišt.t.a s dis.ce.k. a krč.dis.lat.komp.LU,miniinv.video.	5b211.x	Opak.revízia s čiastoč.resek.prišt.tel.,ostatné
5b141.82	TTE s ods.prišt.t.a s dis.ce.k. a krč.dis.lat.komp.LU, minii.radio.	5b21x.0	Iná parciál.res.prišt.tel.,štand.
5b141.83	TTE s ods.prišt.t.a s dis.ce.k. a krč.dis.lat.k.LU, miniinv.v-radioa.	5b21x.1	Iná parciál.res.prišt.tel.,miniinv.videoas.
5b141.84	TTE s ods.prišt.t.a s dis.ce.k. a krč.dis.lat.komp.LU, esk.asist.	5b21x.2	Iná parciál.res.prišt.tel.,miniinv.radioas.
5b141.85	TTE s ods.prišt.t.a s dis.ce.k. a krč.dis.lat.komp.LU, esk.radioas.	5b21x.3	Iná parciál.res.prišt.tel.,miniinv.video-radioas.
5b141.86	TTE s ods.prišt.t.a s dis.ce.k. a krč.dis.lat.komp.LU, s el.neurost.	5b21x.4	Iná parciál.res.prišt.tel.,endokop.as.
5b141.8x	TTE s ods.prišt.t.a s dis.ce.k. a krč.dis.lat.komp.LU, ostatné	5b21x.5	Iná parciál.res.prišt.tel.,endoskop.radioasist.
5b143.0	Opakovaná revízia krku s tyreoidektómiou,štand.	5b21x.6	Iná parciál.res.prišt.tel.,elektroneurostim.
5b143.1	Opak.revízia krku s tyreoidekt.,miniinv.videoas.	5b21x.x	Iná parciál.res.prišt.tel.,ostatné
5b143.2	Opak.revízia krku s tyreoidekt.,miniinv.radioas.	5b220.0	Paratyreoidektómia bez reimplantácie, štand.
5b143.3	Opak.revízia krku s tyreoidekt.,miniinv.video-radioas.	5b220.1	Paratyreoidektómia bez reimpl.,miniinv.videoas.
5b143.4	Opak.revízia krku s tyreoidekt.,endoskop.as.	5b220.2	Paratyreoidektómia bez reimpl.,miniinv.radioas.
5b143.5	Opak.revízia krku s tyreoidekt.,endoskop.radioas.	5b220.3	Paratyreoidektómia bez reimpl.,miniinv.video-radioas.
5b143.6	Opak.revízia krku s tyreoidekt.,s elektroneurostim.	5b220.4	Paratyreoidektómia bez reimpl.,endoskop.asistovaná
5b143.x	Opak.revízia krku s tyreoidekt.,ostatné	5b220.5	Paratyreoidektómia bez reimpl.,endoskop.radioasist.
5b144.0	Opak.rev.krku s TTE,dis.ce.k.a krč.dis.lat.k.LU,štand.	5b220.6	Paratyreoidektómia bez reimpl.,elektroneurostim.
5b144.1	Opak.rev.krku s TTE,dis.ce.k.a krč.dis.lat.k.LU,miniinv.v-as.	5b220.x	Paratyreoidektómia bez reimplantácie:ostatné
5b144.2	Opak.rev.krku s TTE,dis.ce.k.a krč.dis.lat.k.LU,miniinv.r-as.	5b221.0	Paratyreoidektómia s reimplantáciou,štand.
5b144.3	Opak.r.krku s TTE,dis.ce.k.a krč.dis.lat.k.LU,miniinv.v-r-as.	5b221.1	Paratyreoidektómia s reimpl.,miniinv.videoas.
5b144.4	Opak.rev.krku s TTE,dis.ce.k.a krč.dis.lat.k.LU,esk.as.	5b221.2	Paratyreoidektómia s reimpl.,miniinv.radioas.
5b144.5	Opak.rev.krku s TTE,dis.ce.k.a krč.dis.lat.k.LU,esk.r-as.	5b221.3	Paratyreoidektómia s reimpl.,miniinv.video-radioas.
5b144.6	Opak.r.krku s TTE,dis.ce.k.krč.dis.lat.k.LU,elektroneurost.	5b221.4	Paratyreoidektómia s reimplantáciou:endoskop.as.
5b144.x	Opak.rev.krku s TTE,dis.ce.k.a krč.dis.lat.k.LU,ost.	5b221.5	Paratyreoidektómia s reimpl.,endoskop.radioasist.
5b14x.0	Iná tyreoidektómia,štandardná	5b221.6	Paratyreoidektómia s reimpl.,elektroneurostim.
5b14x.1	Iná tyreoidektómia,miniinv.videoas.	5b221.x	Paratyreoidektómia s reimplantáciou,ostatné
5b14x.2	Iná tyreoidektómia,miniinv.radioas.	5b230.0	Excizia chor.tk.prišt.t.sternotómiou,štand.
5b14x.3	Iná tyreoidektómia,miniinv.video a radioas.	5b230.1	Excizia chor.tk.prišt.t.sternotómiou,miniinv.videoas.
5b14x.4	Iná tyreoidektómia,endoskopicky asistovaná	5b230.2	Excizia chor.tk.prišt.t.sternotómiou,miniinv.radioas.
5b14x.5	Iná tyreoidektómia,endoskop.radioas.	5b230.3	Excizia chor.tk.prišt.t.sternotóm.,miniinv.video-radioas.
5b14x.6	Iná tyreoidektómia,elektroneurostim.	5b230.4	Excizia chor.tk.prišt.t.sternotómiou,endokop.asistovaná
5b14x.x	Iná tyreoidektómia,ostatné	5b230.5	Excizia chro.tk.prišt.t.sternotómiou,endoskop.radioasist.
5b150	Excizia chorého tkan.štítnej žľazy prostredníct.sternotómie	5b230.6	Excizia chor.tk.prišt.t.sternotómiou,elektroneurostim.

5b230.x	Excízia chor.tk.prišt.t.sternotómiou,ostatné	5b421.11	Tymektómia torakotomicky
5b231.0	Paratyreoidektómia stern.bez reimplantácie,štand.	5b421.12	Tymektómia sternotomicky
5b231.1	Paratyreoidektómia stern.bez reimplantácie,miniinv.videoas.	5b421.13	Tymektómia torakoskopicky
5b231.2	Paratyreoidektómia stern.bez reimplantácie,miniinv.radioas.	5b421.21	Resekcia týmusu prostredníctvom kolárnej mediastinotómie
5b231.3	Paratyreoidektómia stern.bez reimpl.,miniinv.video-radioas.	5b421.2x	Resekcia týmusu, iná
5b231.4	Paratyreoidektómia stern.bez reimplant.,endoskop.asist.	5b421.4	Maximálna miniinvazívna tymektómia [MMIT]
5b231.5	Paratyreoidektómia stern.bez reimplant.,endoskop.radioas..	5b42x	Iné excízie a resekcie týmusu
5b231.6	Paratyreoidektómia stern.bez reimpl.,elektroneurostim.	5b491	Transplantácia týmusu
5b231.x	Paratyreoidektómia stern.bez reimplantácie,ostatné	5b492	Extirpácia cysty týmusu
5b232.0	Paratyreoidektómia stern.s reimplantáciou,štand.	5b49x	Ostatné operácie na týmuse a corpus pineale
5b232.1	Paratyreoidektómia stern.s reimpl.,miniinv.videoas.	5b510	Excízia a res.chor.tkan.hypofýzy intraselárne,parciálne
5b232.2	Paratyreoidektómia stern.s reimpl.,miniinv.radioas.	5b511	Excízia a res.chor.tkan.hypofýzy intraselárne,totálne
5b232.3	Paratyreoidektómia stern.s reimpl.,miniinv.video-radioas.	5b512.0	Mikrochir.res.adenómu hypofýzy kraniotómiou bez neuronav.
5b232.4	Paratyreoidektómia stern.s reimpl.,endoskop.as.	5b512.1	Mikrochir. res.adenómu hypofýzy kraniotómiou s neuronav.
5b232.5	Paratyreoidektómia stern.s reimpl.,endoskop.radioasist.	5b512.2	Endoskop.resekcia adenómu hypofýzy kraniot. bez neuronav.
5b232.6	Paratyreoidektómia stern.s reimpl.,elektroneurostim.	5b512.3	Endoskop.resekcia adenómu hypofýzy kraniot. s neuronav.
5b232.x	Paratyreoidektómia stern.s reimplantáciou,ostatné	5b513.0	Mikrochir.res.adenómu hypofýzy transfedoidál.bez neuronav.
5b233.1	Extirpácia paratyreoidealného tumoru,laparotom.	5b513.1	Mikrochir.res.adenómu hypofýzy transfedoidál.s neuronav.
5b23x.0	Iné OP na prišt.t.sternotómiou,štandard.	5b513.2	Endoskop.res.adenómu hypofýzy transfedoid.bez neuronav.
5b23x.1	Iné OP na prišt.t.sternotómiou,miniinv.videoas.	5b513.3	Endoskop.res.adenómu hypofýzy transfedoid.s neuronav.
5b23x.2	Iné OP na prišt.t.sternotómiou,miniinv.radioas.	5b514	Excízia a resek.chor.tkan.hypofýzy extraselárne
5b23x.3	Iné OP na prišt.t.sternotómiou,miniinv.video-radioas.	5b515	Excízia a resek.chor.tk.hypofýz.extrasel.s prep.infiltr.sused.tk.
5b23x.4	Iné OP na prišt.t.sternotómiou,endoskop.as.	5b516	Excízia a resek.chor.tkan.hypofýzy komb.intra-extraselárne
5b23x.5	Iné OP na prišt.t.sternotómiou,endoskop.radioasist.	5b51x	Iná excízia a resekcia chorého tkaniva hypofýzy
5b23x.6	Iné OP na prišt.t.sternotómiou,elektroneurostim.	5c150.0↔	Invertácia slzného bodu termokauterizáciou
5b23x.x	Iné OP na prišt.t.sternotómiou,ostatné	5c150.1↔	Invertácia slzného bodu vretenovou/kosouhlu excíziou
5b290	Ortotopická reimplantácia prištítnych teliesok	5c150.x↔	Invertácia slzného bodu, ostatné
5b291	Heterotopická reimplantácia prištítnych teliesok	5c151↔	Rozšírenie slzného bodu
5b311.1↔	Excízia chor.tkaniva nadobličky,laparotomicky	5c152↔	Ostatné rekonštrukcie slzného bodu
5b311.2↔	Excízia chorého tk.nadobličky,lumbotomicky	5c153.0↔	Rekonštrukcia slzného kanála prstencovou intubáciou
5b311.4↔	Excízia chorého tk.nadobličky,laparoskopicky	5c153.1↔	Rekonštrukcia slzného kanála inou intubáciou
5b311.x↔	Excízia chorého tk.nadobličky,ostatné	5c153.x↔	Rekonštrukcia slzného kanála, ostatné
5b312.1↔	Parciálna adenalektómia, laparotomicky	5c160.0↔	Transkutánná dakryocystorinostómia bez intubácie
5b312.2↔	Parciálna adenalektómia, lumbotomicky	5c160.1↔	Transkutánná dakryocystorinostómia s intubáciou
5b312.4↔	Parciálna adenalektómia, laparoskopicky	5c160.x↔	Transkutánná dakryocystorinostómia, ostatné
5b312.x↔	Parciálna adenalektómia, ostatné	5c161↔	Kanalikulorinostómia
5b320.1↔	Laparotomická adenalektómia u ženy bez ovarektómie	5c162↔	Prográdna laserová dakryocystorinostómia
5b320.2↔	Lumbotomická adenalektómia u ženy bez ovarektómie	5c163↔	Endonazálna dakryocystorinostómia
5b320.4↔	Laparoskopická adenalektómia u ženy bez ovarektómie	5c16x↔	Dakryocystorinostómia, ostatné
5b320.x↔	Adenalektómia u ženy bez ovarektómie, ostatné	5c170.0↔	Konjuktivorinostómia s rekonštrukciou slznice
5b321.1↔	Laparotomická adenalektómia u ženy s ovarektómiou	5c170.1↔	Konjuktivorinostómia s kanylou
5b321.2↔	Lumbotomická adenalektómia u ženy s ovarektómiou	5c170.x↔	Konjuktivorinostómia,ostatné
5b321.4↔	Laparoskopická adenalektómia u ženy s ovarektómiou	5c171.0↔	Konjuktivodakryocystostómia s plastikou slznice
5b321.x↔	Adenalektómia u ženy s ovarektómiou, ostatné	5c171.1↔	Konjuktivodakryocystostómia s kanylou
5b322.1↔	Zbytková adenalektómia,laparotomicky	5c171.x↔	Konjuktivodakryocystostómia, ostatné
5b322.2↔	Zbytková adenalektómia,lumbotomicky	5c172↔	Rekonštrukcia ductus nasolacrimalis
5b322.4↔	Zbytková adenalektómia,laparoskopicky	5c173↔	Endoskopická rekonštrukcia slzných ciest
5b322.x↔	Zbytková adenalektómia,ostatné	5c174.0↔	Endoskopická dakryocystorinostómia
5b323.1↔	Laparotomická adenalektómia u muža	5c174.1↔	Endoskop.dakryocystorinostómia s inzerciou stentu
5b323.2↔	Lumbotomická adenalektómia u muža	5c175↔	Implantácia stentu slzných ciest
5b323.4↔	Laparoskopická adenalektómia u muža	5c176↔	Zavedenie trvalej /dočasnej sondy do slz.ciest
5b323.x↔	Adenalektómia u muža, ostatné	5c17x↔	Iná rekonštrukcia slzných ciest,ostatné
5b330.1↔	Incízia nadobličky,laparotomicky	5c212.0↔	Hlboká exc.chor.tk.oč.viečka bez zasiahnutia okraja viečka
5b330.2↔	Incízia nadobličky,lumbotomicky	5c212.1↔	Hlboká exc.chor.tk.oč.viečka so zasiahnutím okraja viečka
5b330.4↔	Incízia nadobličky,laparoskopicky	5c213.0↔	Hlb.exc.ch.tk.oč.viečka histogr.kontr.bez zasiah.okr.viečka
5b330.x↔	Incízia nadobličky,ostatné	5c213.1↔	Hlb.exc.ch.tk.oč.viečka histogr.kontr.so zas.okraja viečka
5b331↔	Drenáž abscesu nadobličky	5c220.0↔	Tarsorhafia bez excízie okraja viečka
5b332↔	Rádiofrekvenč.ablácia patolog.ložiska na nadobličke	5c220.1↔	Tarsorhafia s excíziou okraja viečka
5b333.1↔	Revízia nadobličiek a okolia nadobličiek,laparot.	5c221↔	Mediálna kantopexia
5b333.2↔	Revízia nadobličiek a okolia nadobličiek,lumbot.	5c222↔	Laterálna kantopexia
5b333.4↔	Revízia nadobličiek a okolia nadobličiek,laparos.	5c223↔	Kantotómia
5b333.x↔	Revízia nadobličiek a okolia nadobličiek,ostatné	5c224.0↔	Korekčná operácia v oblasti epikantu,Y-V plastika
5b33x.1↔	Iné operácie na nadobličke,laparotomicky	5c224.1↔	Korekčná operácia v oblasti epikantu,dvojitá Z-plastika
5b33x.2↔	Iné operácie na nadobličke,lumbotomicky	5c224.x↔	Korekčná operácia v oblasti epikantu,ostatné
5b33x.4↔	Iné operácie na nadobličke,laparoskopicky	5c225↔	Otvorenie tarsorhafie
5b33x.x↔	Iné operácie na nadobličke,ostatné	5c22x↔	Operácie na kantuse a epikantuse,ostatné
5b411	Excízia a res.chor.tk.corp.pineale bez prep.infiltr.sused.tk.	5c230↔	Korekčné operácie entropia a extropia termokoaguláciou
5b412	Excízia a res.chor.tk.corp.pineale s preparáciou sused.tk.	5c231↔	Korekčné OP entropia a extropia pomocou nalož.stehov
5b41x	Excízia a resekcia chor.tk.corpus pineale,iná	5c232↔	Korekč.OP entropia a extrop.,horiz.skrát.oč.viečok
5b421.10	Tymektómia transcervikálne	5c233↔	Korekč.OP entropia a extropia pom.retraktorov oč.viečok

5c234↔	Korekč.OP entropia a extropia transplant.al.implantáciou	5c340↔	Resekcia na šikmom očnéom svalе
5c235↔	Kor.OP entropia a extropia plastikou s posun/záhyb	5c341↔	Zahnutie na šikmom očnéom svalе
5c236↔	Kor.OP entropia a extropia repozíciou(pred.lam.viečka)	5c342↔	Predsunutie na šikmom očnéom svalе
5c23x↔	Korekčné operácie entropia a extropia,ostatné	5c343↔	Kombi.res. a zahnutia a/alebo predsun.na šikmom oč.svale
5c240↔	Resekcia tarsu pri blefaroptóze	5c34x↔	Posilňujúce zákroky na šikmom očnéom svalе, ostatné
5c241↔	Ohyb levatora aponeurózy pri blefaroptóze	5c350↔	Jednoduchý presun dozadu na šikmom očnéom svalе
5c242↔	Resekcia levatora aponeurózy pri blefaroptóze	5c351↔	Presun dozadu na slučky na šikmom očnéom svalе
5c243↔	Inzercia levatora pri blefaroptóze	5c352↔	Teno-,myotómia,tenektómia a myektómia na šik. oč.svale
5c244↔	Suspenszia m. frontalis pri blefaroptóze	5c353↔	Parciálna tenotómia a myektómia na šikmom oč.svale
5c245↔	Záves na m.frontalis s fascia lata pri blefaroptóze	5c354↔	Vloženie interponátu na šikmom očnéom svalе
5c246↔	Záves na m.frontalis s iným aloplast.mat. pri blefaroptóze	5c35x↔	Oslabujúce zákroky na šikmom očnéom svalе, ostatné
5c24x↔	Korekčné operácie pri blefaroptóze,ostatné	5c360↔	Transpozícia celého šikmého očnéo svalu
5c250.0↔	Uzáver povrch.defektov oč.vie sutúrou bez zasiah.okraja vie	5c361↔	Transpozícia časti šikmého očnéo svalu
5c250.1↔	Uzáver povrch.defektov oč.viečka sutúrou s úč.okraja viečka	5c370.1↔	Kombinovaná operácia na 2 priamych očných svaloch
5c251.0↔	Uzáver hlb.defekt.oč.viečka sutúrou bez zasiah.okraja viečka	5c370.2↔	Kombinovaná operácia na najmenej 3 priamych očných svaloch
5c251.1↔	Uzáver hlb.defekt.oč.viečka sutúrou s úč.okraja viečka	5c371.1↔	Kombinovaná operácia na 2 šikmých očných svaloch
5c252↔	Sutúra avulzie očnéo viečka	5c371.2↔	Kombinovaná OP na najmenej 3 šikmých očných svaloch
5c25x↔	Sutúra očnéo viečka, ostatné	5c372.1↔	Kombi.OP na najm.3 priamych oč.sv. a najm.na 2 šik.oč.sv.
5c260.0↔	Iná rekonštr.oč.viečok, plastikou kož.lalokom posunom kože	5c372.2↔	Kombi.OP na 1 priamom a 1 šikmom očnéom svalе
5c260.1↔	Iná rekonštr.oč.viečok, plast.kož.lalok. pootoč.kože	5c372.3↔	Kombi.OP na 1 priamom oč.sv.a 2 šikmých oč.sval.
5c260.2↔	Iná rekonštr.oč.viečok, plast.kož.lalok. pretoč.kože	5c372.4↔	Kombi.OP na 2 priamych oč.sv.a 1 šikmom oč.svale
5c260.x↔	Iná rekonštr.oč.viečok, plast.kož.lalokom, ostat.	5c372.5↔	Kombi. OP na 2 priamych oč.sval.a 2 šikmých oč.svaloch
5c261.0↔	Iná rekonštr.oč.viečok, plast.s presunom okr.viečka s kant.	5c378↔	Myopexia na 2 priamych očných svaloch
5c261.1↔	Iná rekon.oč.viečok,plast.s presun.okr.viečka s oblúk.posun.	5c379↔	Myopexia na min.2 priam oč.sv s OP na najm.1 d.oč.svale
5c261.x↔	Iná rekonštr.oč.viečok, plast.s presunom okr.viečka, ostat.	5c37x↔	Kombinované operácie očných svalov,ostatné
5c262.0↔	Iná rekonštrukcia očných viečok:transplantáciou kože	5c390↔	Adhéziolýza na priamom očnéom svalе
5c262.1↔	Iná rekonštrukcia očných viečok:transplantáciou sliznice	5c391↔	Odstránenie svalovej sutúry na priamom očnéom svalе
5c262.2↔	Iná rekonštrukcia očných viečok:transplantáciou uzlika	5c392↔	Prerušenie priameho očnéo svalu
5c262.3↔	Iná rekonštr.očných viečok:transplant. sliznice a uzlika	5c393↔	Refixácia priameho očnéo svalu
5c262.4↔	Iná rekonštr.očných viečok:transplant.aloplastickým mat.	5c394↔	Operácia priameho oč.svalu s nastaviteľnými stehmi
5c262.x↔	Iná rekonštrukcia očných viečok:transplantáciou, ostatné	5c39a↔	Adheziolýza na šikmom očnéom svalе
5c263.0↔	Iná rekonštr.oč.viečok: tarsokonjunktívál.transplant.stopk.lal.	5c39b↔	Odstránenie naloženého svalového šva na šikmom očnéom sva
5c263.1↔	Iná rekonštr.oč.viečok: tarsokonjunktívál.transplant. voľne	5c39c↔	Prerušenie šikmého očnéo svalu
5c263.2↔	Iná rekonštr.oč.viečok: tarsokonjunktívál.transpl.tarsomarginál.	5c39d↔	Refixácia šikmého očnéo svalu
5c263.x↔	Iná rekonštr.oč.viečok:tarsokonjunktiv.transplantátom,ost.	5c39x.0↔	Ostatné operácie na očných priamych svaloch
5c264.0↔	Iná rekonštr.oč.viečok:plast.posunom a rot.vieč:rot.líc.pl.	5c39x.1↔	Ostatné operácie na šikmých očných svaloch
5c264.1↔	Iná rekonštr.oč.viečok:pl.pos.a rot.vieč:pl.s pres.a uzáv.	5c39x.x↔	Ostatné operácie na očných svaloch
5c264.2↔	Iná rekonštr.oč.vieč:pl.pos.a rot.v.náh.hor.vie.pl.dol.vie.	5c400↔	OP odstránenie cudz.telesa zo spojovky pomocou magnetu
5c264.x↔	Iná rekonštr.oč.viečka:plast.posunom a rotáciou viečka ost.	5c401↔	OP odstránenie cudzieho telesa zo spojovky incíziou
5c265.0↔	Rekonštrukcia uhla očnéo viečka, mediálne	5c40x↔	OP odstránenie cudzieho telesa zo spojovky,ostatné
5c265.1↔	Rekonštrukcia uhla viečka, laterálne	5c410.0↔	Deštrukcia chorého tkaniva spojovky termokoaguláciou
5c266↔	Otvorenie očných viečok po ich rekonštrukcii	5c410.1↔	Deštrukcia chor.tkaniva spojovky koaguláciou laserom
5c26x↔	Iná rekonštrukcia očných viečok, ostatné	5c410.2↔	Deštrukcia chorého tkaniva spojovky kryokoaguláciou
5c270↔	Elevácia obočia	5c410.x↔	Deštrukcia chorého tkaniva spojovky, ostatné
5c271↔	Blefaroplastika horného viečka	5c411↔	Excízia chorého tkaniva spojovky bez plastiky
5c272↔	Blefaroplastika dolného viečka	5c412↔	Excízia chorého tkaniva spojovky s plastikou
5c273↔	Odstránenie tukového prolapsu orbity	5c413↔	Peritómia chorého tkaniva spojovky
5c280.0↔	Vertikál.predĺženie horného viečka Z-plastikou	5c414↔	Periektómia chorého tkaniva spojovky
5c280.1↔	Vertikálne predĺženie horného viečka transplantátom	5c41x↔	Excízia a deštrukcia chorého tkaniva spojovky, ostatné
5c280.2↔	Vertikál.predlž.hor.viečka recesiou retractoru horného viečka	5c420.0↔	Transplant.spojovky/kmeň.buniek limbusu z ipsilaterál.oka
5c280.3↔	Vertik.predlž.hor.viečka ektómiou Muller.svalov	5c420.1↔	Transplant.spojovky/kmeň.buniek limbusu z kontralaterál.oka
5c280.x↔	Vertikálne predĺženie horného viečka, ostatné	5c420.2↔	Alogénna transplant.spojovky/kmeň. buniek limbusu
5c281↔	Vertikálne predĺženie dolného viečka	5c420.x↔	Transplantácia spojovky/kmeň.buniek limbusu, ostatné
5c28x↔	Vertikálne predĺženie viečka,ostatné	5c421↔	Plastika spojovky transplantáciou z nosovej sliznice
5c290↔	Fixácia závaží na očnéom viečku	5c422↔	Plastika spojovky transplantáciou z ústnej sliznice
5c300↔	Resekcia na priamom očnéom svalе	5c423↔	Tenonplastika spojovky
5c301↔	Zvrásnenie (ohyb) na priamom očnéom svalе	5c42x↔	Plastika spojovky, ostatné
5c302↔	Premiestnenie (presun) dopredu na priamom očnéom svalе	5c430↔	Uvoľ.zrastov medzi spojovkou a viečkom bez plastiky spojovky
5c303↔	Kombi.z resek.zvrásn. a/al premiest.dopredu na priam.oč.sv.	5c431↔	Uvoľ.zrastov medzi spojovkou a viečkom s plastikou spojovky
5c30x↔	Spevňujúce zákroky na priamom očnéom svalе, ostatné	5c43x↔	Uvoľnenie zrastov medzi spojovkou a viečkom,ostatné
5c310↔	Jednoduché spätné premiest. na priamom očnéom svalе	5c490↔	Incízia a drenáž spojovky
5c311↔	Spätňý presun na slučky na priamom očnéom svalе	5c491↔	Sutúra spojivky
5c312↔	Tenotómia,myotómia a myektómia na priamom očnéom svalе	5c500↔	Operatívne odstránenie cudzieho telesa z rohovky magnetom
5c313↔	Parciálna tenotómia a myotómia na priamom očnéom svalе	5c501↔	Operatívne odstránenie cudzieho telesa z rohovky incíziou
5c314↔	Spätňý presun s interponátom na priamom očnéom svalе	5c502↔	Vyčistenie lôžka rany po OP odstr.cudzieho telesa z rohovky
5c31x↔	Oslabujúce zákroky na priamom očnéom svalе, ostatné	5c503↔	Ošetrovanie erózie rohovky spôsobenej cudzím telesom
5c320↔	Jednoduchá myopexia	5c50x↔	Operatívne odstránenie cudzieho telesa z rohovky,ostatné
5c321↔	Myopexia kombin.dalšími opatreniami na t.i.(oč.) svalе	5c510↔	Chirurgická incízia rohovky
5c330↔	Transpozícia celého priameho očnéo svalu	5c511↔	Incízia rohovky laserom
5c331↔	Transpozícia časti priameho očnéo svalu	5c51x↔	Incízia rohovky:ostatné



5c520↔	Operácie pterygia bez plastiky	5c638↔	Intraokulárna laserová trabekulotómia
5c521↔	Operácie pterygia s plastikou spojivky	5c63x↔	Zniž.vnútrooč.tl.zlepš.cirk.kom.tek,ost.
5c522↔	Operácie pterygia s fototerapeutickou keratotómiou	5c640↔	Viskokanalostómia
5c523↔	Operácie pterygia s medikamentóznou profylaxiou recidívy	5c641↔	Hlboká sklerotómia
5c524↔	Exc. pterygia s inou (následnou) plastikou alebo vol.transplant.	5c64x↔	Zniž.vnútrooč.tl.nefiltruj.OP(OP neovplyvň.filtr.),ost.
5c52x↔	Operácie pterygia,ostatné	5c650↔	Excízia chorého tkaniva dúhovky
5c530.0↔	Deštrukcia chorého tkaniva rohovky termokoaguláciou	5c651↔	Excízia chorého tkaniva corpus ciliare
5c530.1↔	Deštrukcia chorého tkaniva rohovky laserokoaguláciou	5c652↔	Excízia chorého tkaniva skléry
5c530.2↔	Deštrukcia chorého tkaniva rohovky kryokoaguláciou	5c654↔	Deštrukcia chorého tkaniva corpus ciliare
5c530.x↔	Deštrukcia chorého tkaniva rohovky, ostatné	5c655↔	Deštrukcia chorého tkaniva skléry
5c532.0↔	Superficiálna (povrchová) keratotómia chor.tk.rohovky	5c65x↔	Exc.a deštr.chor.tk.na dúhovke,cor.cil.a sklér:ost.
5c532.1↔	Keratotómia chor.tkaniva rohovky s EDTA	5c660↔	Iná iridotómia
5c532.x↔	Keratotómia chor. tkaniva rohovky, ostatné	5c661↔	Iná laserová iridotómia
5c533↔	Fototerapeutická exc. a deštrukcia chor.tk.rohovky	5c662↔	Iná chirurgická iridektómia
5c535↔	Abrázia rohovky chemická alebo nechemická	5c663↔	Excízia prolabovanej dúhovky
5c53x↔	Excízia a deštrukcia chorého tkaniva rohovky, ostatné	5c664↔	Korepraxia
5c540↔	Lamelárna transplantácia rohovky	5c66x↔	Iná iridektomia a iridotomia,ostatné
5c541.0↔	Perforujúca transplantácia rohovky bez typizácie HLA	5c671↔	Chirurgická iridoplastika na dúhovke
5c541.1↔	Perforujúca transplantácia rohovky s typizáciou HLA	5c672↔	Uvoľnenie predných synechií (medzi dúhovkou a rohovkou)
5c543↔	Výmenná keratoplastika	5c673↔	Uvoľnenie goniosynechií (uhol očnej komory)
5c544↔	Inercia keratoprotézy (rohovkovej protézy)	5c674↔	Uvoľnenie zadných synechií (medzi dúhovkou a šošovkou)
5c54x↔	Transplantácia rohovky a keratoprotetika, ostatné	5c675↔	Odstánenie pupilárnej membrány (membrány zrenice)
5c550.0↔	Radiálna keratotómia rohovky	5c676↔	OP na dúhovke irisdiagramou(arteficiál.)
5c550.1↔	Keratotómia rohovky nie radiálna	5c677↔	Prechodné chirurgické rozšírenie zrenice
5c550.x↔	Keratotómia rohovky, ostatné	5c67x↔	Iné OP na dúhovke:ostatné
5c551↔	Fotorefrakč.keratoplastika a iná rekonštr.rohovky	5c680.0↔	OP odstr.cudzého tel.na sklére magnetom
5c552↔	Keratomileusis rohovky	5c680.1↔	OP odstr.cudzého telesa na sklére incíziou
5c553↔	Keratomileusis rohovky in-situ	5c680.x↔	OP odstr.cudzého telesa na sklére, ostatné
5c554↔	Keratofakia rohovky	5c681.0↔	Primárna sutúra skléry
5c555↔	Epikeratofakia rohovky	5c681.3↔	Revízia sutúry skléry
5c556↔	Lasero-termo-keratoplastika rohovky	5c681.x↔	Sutúra skléry, ostatné
5c557↔	Implant.prstenc.segmentu do rohovky, intrastromál.	5c682.1↔	Zosilnenie oslab.miesta skléry s pou.aloplast.mat.
5c55x↔	Refrakč.keratoplastika a iná rekonštr.rohovky, ostatné	5c682.2↔	Zosilnenie skléry s pou.aloplast.mat.[skleroplastika]
5c590↔	Tetovácia rohovky	5c68x↔	Ostatné operácie na sklére
5c591↔	Prekrytie rohovky spojivkou	5c690↔	Paracentéza na sklére,pred.oč.kom.,dúhov. a corp.ciliare
5c592↔	Prekrytie rohovky amniotickou membránou	5c691.0↔	Výplach pred.oč.kom.bez ďalších opatrení
5c593↔	Uzáver defektu rohovky tkanivovým lepidlom	5c691.1↔	Výplach pred.oč.kom.,odstr.silikón.oleja
5c594↔	Odstánenie rohovky	5c691.2↔	Výplach pred.oč.kom.s vloženími medikamentov
5c596↔	Sutúra rohovky	5c691.3↔	Výplach pred.oč.kom.s odobr.mat.na ďalšie vyš.
5c600↔	OP odstr.cudzého telesa z pred.oč.komory magnetom	5c691.x↔	Výplach prednej očnej komory, ostatné
5c601↔	OP odstr.cudzého telesa z prednej oč.komory incíziou	5c692↔	Vloženie plynu do prednej očnej komory
5c60x↔	OP odstr.cudzého telesa z prednej oč.komory,ost.	5c693↔	Exc.epiteliál.vrastania na sklére,pred.oč.kom.,dúh. a corp.ciliare
5c610.0↔	Krytá goniotrepan/trabekulotóm.bez adjuvant.medikament.Th	5c694↔	Fixácia ciliárneho telieska
5c610.1↔	Krytá goniotrepan/trabekulotóm.s medikament.na potlač.fibrózy	5c695↔	Odst.šva na sklére,pred.oč.kom.,dúh. a corp.ciliare
5c610.x↔	Krytá goniotrepanácia/trabekulotómia, ostatné	5c69x↔	Iné OP na sklére,pred.oč.kom.,dúh. a corp.ciliare, ost.
5c611↔	Nekrytá trepanácia skléry	5c700↔	OP odstránenie cudzieho telesa zo šošovky magnetom
5c612↔	Iridoklesis	5c701↔	OP odstránenie cudzieho telesa zo šošovky incíziou
5c613↔	Ostatné fistulácie skléry	5c70x↔	OP odstránenie cudzieho telesa zo šošovky, ostatné
5c614.0↔	Revízia vsakovacieho vankúšika fistuly skléry	5c710↔	Laserová politúra vnútroočnej šošovky
5c614.1↔	Revízia sekundárneho uzáveru sklerálneho plátku fistuly skléry	5c711↔	Chirurgická kapsulotómia šošovky
5c614.2↔	Otvorenie sklerálneho plátku fistuly skléry	5c712↔	Kapsulotómia šošovky laserom
5c614.x↔	Revízia fistuly skléry, ostatné	5c713↔	Odsatie vyzrenej šošovky
5c615↔	Laserosklerotómia	5c714.10↔	Chir.kapsulotómia sek.katarakty bez uvoľn.zrastov s dúhovkou
5c616↔	Filtrač. OP zníž. vnútroočného tlaku s implantátom	5c714.11↔	Chir.kapsulotómia sek.katarakty s uvoľn.zrastov s dúhovkou
5c617.1↔	Trabekulekt s bazál.iridektómiou bez adjuv.medikament.Th	5c714.20↔	Chir.kapsulotóm.sek.katar.via pars plana bez uvoľn.zrast.s dúh.
5c617.2↔	Trabekulekt.s bazál.iridektómiou s medikament.na potlač.fibr	5c714.21↔	Chir.kapsulotóm.sek.katar.via pars plana s uvoľn.zrast.s dúh.
5c617.3↔	Trabekulekt.bez bazál.iridektómie bez adjuv.medikament.Th	5c715.0↔	Chir.kapsulektómia sek.katar.bez uvoľn.zrast.s dúh.
5c617.4↔	Trabekulekt.bez bazál.iridektómie s medikament.na potlač.fibr	5c715.1↔	Chir.kapsulektómia sek.katar.s uvoľn.zrastov s dúhovkou
5c61x↔	Zniž.vnútrooč.tlaku filtruj.OP(OP ovplyvň.filtráciu),ost.	5c716.1↔	Chir.vyčistenie zad.púzdra sek.katar.s uvoľn.zrastov s dúh.
5c620↔	Cykloterapia	5c716.2↔	Chir.vyčist.zad.púzdra sek.katarakty,bez uvoľn.zrastov s dúh.
5c621↔	Cyklokryoterapia	5c71x↔	Kapsulotomia šošovky,ostatné
5c622↔	Cyklofotokoagulácia	5c720.0↔	Intrakapsul.ex.šoš:cest.sklerokor.prišt:bez imp.aplopl.šoš.
5c62x↔	Zniž.vnútrooč.tlaku OP na corpus ciliare,ost.	5c720.5↔	Intrak.ex.šoš:ce.sklerokor.prišt:s z.o pr.u.sa op.šoš.pr.kom.
5c630↔	Chirurgická iridektómia	5c720.6↔	Intrak.ex.šoš:ce.sklerokor.prišt:so zav.na dúh.fix.šoš.pr.kom
5c631↔	Trabekulotómia na zníž.vnútrooč.tl.zlepš.cirkul.komor.tek.	5c720.7↔	Intrak.ex.šoš:ce.sklerokor.prišt:so zaved.inej.šoš.pr.kom.
5c632↔	Goniotómia	5c720.8↔	Intrakapsul.extrak.šoš:ce.sklerokor.prištup:bez.bliž.urč.
5c633↔	Lasero-trabekuloplastika	5c720.a↔	Intrak.ex.šoš:ce.sklerok.pri:s zav.na k.f.š.zad.k.,m.o.,i-o.š
5c634↔	Gonioplastika alebo iridoplastika laserom	5c720.b↔	Intrak.ex.šoš:ce.sklero.pri:s zav.na s.fix.š.zad.k.,m-f-i-o.š
5c635↔	Cyklotodialýza	5c720.c↔	Intrak.ex.šoš:ce.sklero.pri:so zav.na s.fix.š.zad.k.,m-f-i-o.š
5c636↔	Laserová iridotómia	5c720.d↔	Intrak.ex.šoš:cest.sklero.pri:so zav.š.zad.k.,b.b.u.m-f-i-o.š

5c720.e↔	Intrak.ex.šoš:cest.sklerokor.pri:zav.k.f.š.z.k.i.o.(v.o.)š.	5c734.d↔	Vytl.j.š.a/al.a.k.p:zav.š.z.k.,mf.io.š.
5c720.f↔	Intrak.ex.šoš:cest.sklerokor.pri:zav.s.f.š.z.k.,i.o.(v.o.)š.	5c734.e↔	Vytl.j.š.a/al.a.k.p:zav.k.f.š.z.k.,io.š.
5c720.g↔	Intrak.ex.šoš:cest.sklerokor.pri:zav.s.f.š.z.k.,i.o.(v.o.)š.	5c734.f↔	Vytl.j.šoš/al.aspir.k.p:zav.s.f.š.z.k.,io.š.
5c720.h↔	Intrak.ex.šoš:cest.sklerokor.pri:p.zav.š.z.k.,b.b.u.,m.f.i.o.š.	5c734.g↔	Vytl.j.š.a/al.a.k.p:zav.s.f.š.z.k.,io.š.
5c720.x↔	Intrak.extraktacia šoš:cest.sklerokor.pri:ostatné	5c734.h↔	Vytl.j.š.a/al.a.k.p:zav.š.z.k.,b.b.u.,io.š.
5c721.0↔	Intrak.ex.šošovky:cest.korn.pri:bez impl.alopl.šoš.	5c734.x↔	Vytl.j.š.a/al.-asp.cez korn.pri:ost.
5c721.5↔	Intrak.ex.šošovky:cest.korn.pri:zav.u.kom.op.š.p.k.	5c735.0↔	Stek.jadra.šoš.[f.ef.]k.p:b.imp.ap.š.
5c721.a↔	Intrak.ex.šošovky:cest.korn.pri:zav.k.f.š.z.k.,m.f.,io.š.	5c735.5↔	Stek.jadra.šoš.[f.ef.]k.p:zav.uh.k.o.š.p.k.
5c721.b↔	Intrak.ex.šošovky:cest.korn.pri:zav.s.f.š.z.k.,m.f.i.o.š.	5c735.6↔	Stek.jadra.šoš.[f.ef.]k.p:zav.ir.f.š.pred.k.
5c721.c↔	Intrak.ex.šošovky:cest.korn.pri:zav.s.f.š.z.k.,m.f.i.o.š.	5c735.7↔	Stekutenie.jadra.šoš.[f.ef.]k.p:zav.i.š.p.k.
5c721.d↔	Intrak.ex.šošovky:cest.korn.pri:z.š.z.k.,b.b.u.,m.f.i.o.š.	5c735.8↔	Stek.jadra.šoš.[f.em.]k.p:zav.š.p.k.,b.b.u.
5c721.e↔	Intrakapsul.ex.šošovky:cest.korn.pri:zav.k.f.š.z.k.,io.š.	5c735.9↔	Stek.jadra.šoš.[f.emulzif.]korneál.p:zav.v.ap.š.
5c721.f↔	Intrak.ex.šošovky:cest.korn.pri:zav.s.f.š.zad.k.,i.o.š.	5c735.a↔	Stek.jadra.šoš.[f.em.]k.p:z.k.fix.š.z.k.,m.f.i.o.š.
5c721.g↔	Intrak.ex.šošovky:cest.korn.pri:zav.s.f.š.z.k.,i.o.š.	5c735.b↔	Stek.jadra.šoš.[f.em.]k.p:z.s.fix.š.z.k.,m.f.i.o.š.
5c721.h↔	Intrak.ex.šoš:cest.korn.pri:so.zav.šoš.zad.ko.os.for.int.šoš	5c735.c↔	Stek.jadra.šoš.[f.em.]k.p:z.sk.fix.š.z.k.,m.f.i.o.š.
5c721.x↔	Intrakapsulárna extr.šoš:cestou.korneá.pri:ost.	5c735.d↔	Stek.jadra.šoš.[f.em.]k.p:z.š.z.k.,b.b.u.,m.f.i.o.š.
5c72x.0↔	Ost.intrakapsulár. extr.šoš:bez impl.alopl.šoš.	5c735.e↔	Stek.jadra.šoš.[f.em.]k.p:z.k.f.š.z.k.,i.o.š.
5c72x.5↔	Ost.intrak.ex.šoš:so.zav.na.uh.kom.sa.opier.fix.šoš.pred.kom.	5c735.f↔	Stek.jadra.šoš.[f.em.]k.p:z.s.f.š.z.k.i.o.š.
5c72x.6↔	Ost.intrak.ex.šoš:so.zav.na.iris.fix.šoš.pred.kom.	5c735.g↔	Stek.jadra.šoš.k.p:z.s.f.š.z.k.i.o.š.
5c72x.7↔	Ostatné intrak.ex.šoš:so.zavedením inej šošovky pred.k.	5c735.h↔	Stek.jadra.šoš.[f.em.]k.p:z.š.z.k.i.o.š.
5c72x.8↔	Ost.intrak.ex.šoš:so.zav.šoš.pred.kom.bez bliž.urč.	5c735.x↔	Stek.jadra.šoš.[fakoemulzif.]cez.korneál.pri:ost.
5c72x.9↔	Ost.intrak.ex.šoš:so.zav.viac.alopl.šoš.	5c73x.0↔	Ost.extrakt.extr.šoš.[ECCE]bez impl.alopl.šoš.
5c72x.a↔	Ost.intrak.ex.šoš:so.zav.na.kapsul.fix.šoš.zad.k.,m.f.i.o.š.	5c73x.5↔	Ost.extrakt.e.š.[ECCE]so.zav.o.k.uh.sa.o.šoš.pred.k.
5c72x.b↔	Ost.intrak.ex.šoš:so.zav.na.sul.fix.šoš.z.k.,m.f.,i.o.š.	5c73x.6↔	Ost.extrakt.e.š.[ECCE]so.zav.na.ir.fix.š.p.k.
5c72x.c↔	Ost.intrak.ex.šoš:so.zav.na.skl.fix.šoš.z.k.,m.f.,i.o.	5c73x.7↔	Ost.extrakt.e.š.[ECCE]so.zav.inej šoš.pred.kom.
5c72x.d↔	Ost.intrak.ex.šoš:so.zav.šoš.zad.kom.,b.b.u.,m.f.i.o.š.	5c73x.8↔	Ost.extraktapsul.e.š.[ECCE]so.zav.š.p.k.,b.b.u.
5c72x.e↔	Ost.intrak.ex.šoš:so.zav.na.kapsul.fix.šoš.z.k.,i.o.š.	5c73x.9↔	Ost.extraktapsul.e.š.[ECCE]so.zav.viac.alopl.šoš.
5c72x.f↔	Ost.intrak.ex.šoš:zav.f.š.zad.kom.,os.for.intrak.šoš.	5c73x.a↔	Ost.extrakt.e.š.[ECCE]so.zav.na.kap.fix.š.z.k.,m.f.i.o.š.
5c72x.g↔	Ost.intrak.ex.šoš:zav.skl.fix.šoš.z.k.,i.o.š.	5c73x.b↔	Ost.extrakt.e.š.[ECCE]so.zav.na.sul.fix.š.z.k.,m.f.i.o.š.
5c72x.h↔	Ost.intrakapsul.ex.šoš:zav.i.o.šoš.,i.o.šoš.	5c73x.c↔	Ost.extrakt.e.š.[ECCE]so.zav.na.skl.fix.š.zad.k.,m.f.i.o.š.
5c72x.x↔	Ostatné intrakapsulárne extraktie šošovky	5c73x.d↔	Ost.extrakt.e.š.[ECCE]so.zav.š.zad.k.,b.b.u.,m.f.i.o.š.
5c732.0↔	Vytlačenie.jadra.šoš.a/al.aspir.sk.-k.p:b.ip.all.p.š.	5c73x.e↔	Ost.extrakt.e.š.[ECCE]so.zav.na.k.fix.š.zad.k.,i.o.š.
5c732.5↔	Vytl.jad.š.a/al.a.s-k.p:zav.k.uh.op.š.p.k.	5c73x.f↔	Ost.extrakt.e.š.[ECCE]so.zav.na.s.fix.š.zad.k.,i.o.š.
5c732.6↔	Vytl.jad.š.a/al.a.s-k.p:zav.i(d).f.š.p.k.	5c73x.g↔	Ost.extrakt.e.š.[ECCE]so.zav.na.skl.fix.š.zad.k.i.o.š.
5c732.7↔	Vytl.jad.š.a/al.a.sklér.korne.p:zav.u.š.p.k.	5c73x.h↔	Ost.extrakt.e.š.[ECCE]so.zav.š.zad.k.i.o.š.
5c732.8↔	Vytl.jad.š.a/al.a.sklér.korneál.p:zav.š.p.k.,b.b.u.	5c73x.x↔	Extraktapsulárna extraktia šošovky [ECCE],ostatné
5c732.9↔	Vytl.jad.š.a/al.a.s-k.p:zav.viac.alopl.š.	5c740.0↔	Extraktie šošoviek nad pars plana bez impl.alopl.šoš.
5c732.a↔	Vytl.jad.š.a/al.a.s-k.p:zav.š.z.k.,mf.io.š.	5c740.5↔	Extr.šoš.nad.pars.pl.so.zav.o.k.uh.sa.op.š.p.k.
5c732.b↔	Vytlač.jad.šoš.a/al.a.s-k.p:zav.s.f.š.z.k.,mf.io.š.	5c740.6↔	Extr.š.nad.pars.pl.so.zav.na.iris.fix.šoš.pred.kom.
5c732.c↔	Vytlač.jad.šoš.a/al.a.s-k.p:zav.s.f.š.z.k.,mf.io.š.	5c740.7↔	Extraktie š.nad.pars.pl.so.zav.inej šoš.pred.kom.
5c732.d↔	Vytl.jad.š.a/al.a.s-k.p:zav.š.z.k.,mf.io.š.	5c740.8↔	Extr.š.nad.pars.pl.so.zav.šoš.pred.kom.bez bliž.urč.
5c732.e↔	Vytl.jad.š.a/al.a.s-k.p:zav.s.f.š.z.k.,io.š.	5c740.a↔	Extr.š.nad.pars.pl.so.zav.na.k.fix.š.z.k.,m.f.,i.o.š.
5c732.f↔	Vytl.jad.š.a/al.a.s-k.p:zav.s.f.š.z.k.,io.š.	5c740.b↔	Extr.š.nad.pars.pl.so.zav.na.s.fix.š.z.k.,m.f.,i.o.š.
5c732.g↔	Vytl.jad.š.a/al.a.s-k.p:zav.s.f.š.z.k.,io.š.	5c740.c↔	Extr.š.nad.pars.pl.so.zav.na.skl.fix.š.z.k.,m.f.,i.o.š.
5c732.h↔	Vytl.jad.š.a/al.a.s-k.p:zav.š.z.k.,b.b.u.	5c740.d↔	Extr.š.nad.pars.pl.so.zav.š.zad.k.,b.b.u.,m.f.,i.o.š.
5c732.x↔	Vytl.jad.š.a/al.a.s-k.p:pr.o.	5c740.e↔	Extr.š.nad.pars.pl.so.zav.na.k.fix.š.zad.k.,i.o.š.
5c733.0↔	Stekutenie.jadra.šoš.[f.ef.]s-k.p:b.ip.all.p.š.	5c740.f↔	Extr.š.nad.pars.pl.so.zav.na.s.fix.š.zad.k.i.o.š.
5c733.5↔	Stekutenie.j.šoš.[f.ef.]s-k.p:zav.o.k.u.o.š.p.k.	5c740.g↔	Extr.š.nad.pars.pl.so.zav.na.skl.fix.š.zad.k.i.o.š.
5c733.6↔	Stekut.j.šoš.[f.ef.]sklér.kornea.p:zav.ir.f.š.p.k.	5c740.h↔	Extr.š.nad.pars.pl.so.zav.š.zad.k.,b.b.u.,i.o.š.
5c733.7↔	Stekut.j.šošovky [f.ef.]s-k.p:zav.o.š.p.k.	5c740.x↔	Extraktie šošoviek nad pars plana,ostatné
5c733.8↔	Stekut.jad.šoš.[f.ef.]s-k.p:zav.š.p.k.,b.b.u.	5c741.0↔	Extr.luxovanej šoš.z.pred.kom: ez impl.alopl.šoš.
5c733.9↔	Stekut.j.šoš.[fakoemulzif.]s-k.p:zav.v.ap.š.	5c741.x↔	Extr.lux.šoš.z.pred.kom,ost.
5c733.a↔	Stekut.j.šoš.[f.ef.]s-k.p:zav.k.f.š.z.k.,mf.io.š.	5c742.0↔	Extr.lux.šoš.zo.sklovca bez impl.alog.šoš.
5c733.b↔	Stekut.j.šoš.[f.ef.]s-k.p:zav.s.f.š.z.k.,mf.io.š.	5c742.5↔	Extr.lux.š.zo.sklov.so.zav.o.k.uh.sa.op.š.p.k.
5c733.c↔	Stekut.j.šoš.[f.ef.]s-k.p:zav.s.f.š.z.k.,mf.io.š.	5c742.6↔	Extr.luxov.šoš.zo.sklov.so.zav.na.ir.fix.š.p.k.
5c733.d↔	Stekut.j.šoš.[f.ef.]sklér.korn.p:zav.š.z.,mf.io.š.	5c742.7↔	Ex.lux.šoš.zo.skl.so.zav.inej šoš.pred.kom.
5c733.e↔	Stekut.j.šoš.[f.ef.]s-k.p:zav.k.f.š.z.k.,io.š.	5c742.8↔	Extraktia lux.š.zo.sklov.so.zav.š.p.k.bez.b.u.
5c733.f↔	Stekut.j.šoš.[f.ef.]s-k.p:zav.s.f.š.z.k.,io.š.	5c742.a↔	Extr.lux.šoš.zo.sklov.so.zav.k.f.š.zad.k.,m.f.i.o.š.
5c733.g↔	Stek.jad.šoš.[f.ef.]s-k.p:zav.s.f.š.z.k.,io.š.	5c742.b↔	Extr.lux.š.zo.sklov.so.zav.s.fix.š.zad.k.,m.f.i.k.š.
5c733.h↔	Stek.j.šoš.[f.ef.]s-k.p:zav.š.z.k.,b.b.u.,io.š.	5c742.c↔	Extr.lux.š.zo.sklov.so.zav.s.fix.š.zad.k.,m.f.i.o.š.
5c733.x↔	Stekutenie.jadra.šoš.[f.ef.]s-k.pri:ost.	5c742.d↔	Extr.lux.š.zo.sklov.so.zav.š.zad.k.,b.b.u.,mf.io.š.
5c734.0↔	Vytl.jad.šoš.a/al.cez.korn.p:b.ip.ap.š.	5c742.e↔	Extr.lux.š.zo.sklov.so.zav.na.k.fix.š.zad.k.i.o.š.
5c734.5↔	Vytl.j.š.a/al.-aspir.korneál.p:zav.o.uh.k.š.p.k.	5c742.f↔	Extr.lux.š.zo.sklov.so.zav.na.s.fix.š.zad.ki.o.š.
5c734.6↔	Vytl.j.š.a/al.a.k.p:zav.i.f.š.p.k.	5c742.g↔	Extr.lux.š.zo.sklov.so.zav.skl.fix.š.z.k.i.o.š.
5c734.7↔	Vytl.j.š.a/al.aspir.k.p:zav.o.š.p.k.	5c742.h↔	Extr.lux.š.zo.sklov.so.zav.š.zad.k.,b.b.u.,i.o.š.
5c734.8↔	Vytl.j.š.a/al.a.korneál.pri:zav.š.p.k.,b.b.u.	5c742.x↔	Iné extr.šoš.odstr.lux.šoš.zo.skl:ost.
5c734.9↔	Vytl.jad.šošovky a/al.aspir.k.p:zav.v.ap.š.	5c74x.0↔	Iné ost.extraktie šošoviek bez impl.alopl.šoš.
5c734.a↔	Vytlačenie.j.š.a/al.aspir.k.p:zav.k.f.š.z.k.,mf.io.	5c74x.5↔	Iné ost.extr.šoš.so.zaved.o.kom.uh.sa.opier.šoš.pred.kom.
5c734.b↔	Vytl.j.š.a/al.a.k.p:zav.s.f.š.z.k.,mf.io.š.	5c74x.6↔	Iné ost.extraktie šošoviek so.zav.na.iris.fix.šoš.pred.kom.
5c734.c↔	Vytl.j.š.a/al.a.k.p:zav.s.f.š.z.k.,mf.io.š.	5c74x.7↔	Iné ost.extraktie šošoviek so.zav.inej šoš.pred.kom.



5c74x.8↔	Iné ost.extr.šoš.so zav.inej šoš.pred.kom.,bez bliž.urč.	5c833↔	Endotamponáda k fixácii sietnice
5c74x.9↔	Iné ost.extrakcie šoš.so zav.viac.alopl.šoš.	5c834↔	OP k fixácii sietnice ťažkými tekutinami
5c74x.a↔	Iné ost.extrakcie šoš.so zav.na kaps.fix.šoš.zad.kom.	5c83x↔	Iné operácie k fixácii sietnice,ostatné
5c74x.b↔	Iné ost.extrakcie.šoš.so zav.na s.fix.š.zad.k.,mf.io.š.	5c840↔	Deštr.chor.tk.na siet.[ret.]a cievnat.[choroid.]diaterm.
5c74x.c↔	Iné ost.ex.š.so zav.na sk.fix.š.zad.k.,mf.io.š.	5c841↔	Deštr.chor.tk.na siet.[ret.]a cievnat.[choroid.]kryokoagul.
5c74x.d↔	Iné ost.ex.š.so zav.š.zad.k.,bez b.u.,m.f.io.š.	5c842↔	Deštr.chor.tk.na siet.[ret.]a cievnat.[choroid.]fotokoagul.
5c74x.e↔	Iné ost.ex.š.so zav.na k.fix.š.zad.k.,o.f.io.š.	5c843↔	Deštr.chor.tk.na siet.[ret.]a cievnat.[choroid.]laserokoag.
5c74x.f↔	Iné ost.ex.š.so zav.na s.fix.š.z.k.,o.f.io.š.	5c844↔	Deštr.chor.tk.na siet.[ret.]a cievnat.[choroid.]ploš.laserok.
5c74x.g↔	Iné ost.ex.š.so zav.sk.fix.š.z.k.,o.f.io.š.	5c845↔	Deštr.chor.tk.na siet.[ret.]a cievnat.[ch.]transpup.termo.th
5c74x.h↔	Iné ost.extr.š.so zav.š.zad.k.,b.b.u.,o.f.io.š.	5c846↔	Deštr.chor.tk.na siet.[ret.]a cievnat.[ch.]fotodyn.ter.
5c74x.x↔	Iné ostatné extrakcie šošoviek	5c847↔	Deštr.chor.tk.na siet.[ret.]a cievnat.[ch.]laseroter.
5c750.5↔	Sek.zav.alopl.š.u afak.oka so zav.komor.uh.š.p.k.	5c848.0↔	Deštr.chor.tk.na siet.[ret.]a cievnat.[ch.]brachyterapia ? -žiar
5c750.6↔	Sek.zav.alopl.š.u af.o so zav.na ir.fix.š.p.k.	5c848.1↔	Deštr.chor.tk.na siet.[ret.]a cievnat.[ch.]brachyt.gama-žiar.
5c750.7↔	Sek.zav.alopl.š.u af.o so zav.i.šoš.pred.komory	5c848.x↔	Deštr.ch.tk.na siet.[ret.]a cievnat.[chor.]brach.aplik.žiar.:ost.
5c750.8↔	Sek.zav.alopl.šoš.u af.o so zav.š.p.k.b.b.u.	5c849↔	Transsklerálna kryopexia sietnice
5c750.a↔	Sek.zav.alopl.š.u af.o so zav.k.f.š.z.k.,m.f.io.š.	5c84a↔	Rádioterapia očnej gule rádionuklid.implantátmi
5c750.b↔	Sek.zav.alopl.š.u af.o so zav.s.f.š.z.k.,m.f.io.š.	5c84b↔	Transsklerálna brachyterapia
5c750.c↔	Sek.zav.alopl.š.u af.o so zav.s.f.š.z.k.,m.f.io.š.	5c84c↔	Endokoagulácia sietnice pri pars plana vitrektómii.
5c750.d↔	Sek.zav.alopl.š.u af.o so zav.š.z.k.,b.b.u.,m.f.io.š.	5c84d↔	Transpupilárna termoterapia tumorov sietnice
5c750.e↔	Sek.zav.alopl.š.u af.o so zav.k.f.š.z.k.i.o.š.	5c84x↔	Deštrukcia chor.tkan.na siet.[ret.]a cievnat.(choroid.):ost.
5c750.f↔	Sek.zav.alopl.š.u af.o so zav.s.f.š.z.k.i.o.š.	5c850↔	Iné operácie na sietnici:retinotómia
5c750.g↔	Sek.zav.alopl.š.u af.o so zav.s.f.š.z.k.i.o.š.	5c851↔	Iné operácie na sietnici:retinektomia
5c750.h↔	Sek.zav.alopl.š.u af.o so zav.š.z.k.,b.b.u.i.o.š.	5c852↔	Transpl.sietnice[ret.]/transpl.buniek sietnice [ret.]
5c750.x↔	Sek.zav.alopl.šošovky u afakického oka:ost.	5c853↔	Rotácia sietnice [retiny]
5c751.5↔	Zav.alopl.šoš.u fak.oka so zav.o.k.u.op.š.p.k.	5c855↔	Fix.značkovacích platničiek sietnice pre rádioterapiu
5c751.6↔	Zav.alopl.šoš.u fak.o so zav.na iris.f.š.p.k.	5c856↔	Odstr.značkovacích platničiek sietnice pre rádioterapiu
5c751.7↔	Zav.alopl.šoš.u fak.oka so zaved.i.šoš.pred.kom.	5c857↔	Korekcia polohy aplikátora žiarenia na sietnici
5c751.8↔	Zav.alopl.šoš.u f.o so zav.inej šoš.p.k.b.b.u.	5c85g↔	Transpupilár.las.koagul.sietnice v celk.anest.
5c751.a↔	Zav.alopl.šoš.u f.o so zav.kaps.f.š.z.k.,m.f.io.š.	5c860↔	Subretinálna laváž na cievnatke [choirioideae]
5c751.b↔	Zav.alopl.šoš.u fak.o:zav.s.fix.š.z.k.,m.f.io.š.	5c861↔	Excízia subretinál.tkaniva na cievnatke [choirioideae]
5c751.c↔	Zav.alopl.šoš.u f.o so zav.sk.f.š.z.k.,m.f.io.š.	5c862.0↔	Blok.excízia na cievnatke[choroid.]so sklérrou v plnej hrúbke
5c751.d↔	Zav.alopl.šoš.u f.o so zav.š.z.k.,m.f.io.š.	5c862.1↔	Blok.excízia na cievnatke[choroid.]s lamelárnym krytom skléry
5c751.e↔	Zav.alopl.šoš.u f.o so zav.k.f.š.z.k.,i.o.š.	5c863↔	Transplant.cievnatky [choirioideae] a pigment.epitelu
5c751.f↔	Zav.alopl.šoš.u f.o so zav.sulk.fix.š.z.k.,i.o.š.	5c86x↔	Iné OP na cievnatke [choirioideae],ostat.
5c751.g↔	Zav.alopl.šoš.u f.o so zav.s.f.š.z.k.,i.o.š.	5c870.0↔	Predná vitrektómia roztok elektrolyt. cez pars pl.
5c751.h↔	Zav.alopl.šoš.u f.o so zav.š.z.k.,b.b.u.i.o.š.	5c870.1↔	Predná vitrekt.vzduch cez pars plana
5c751.x↔	Zavedenie aloplast.šošovky u fakického oka,ost.	5c870.2↔	Predná vitrekt.iné plyny cez pars plana
5c752.5↔	Výmena alopl.šoš.so zav.na kap.f.š.p.k.	5c870.3↔	Predná vitrekt.impl.silikón.oleja cez pars plana
5c752.6↔	Výmena alopl.šoš.so zav.na iris.fix.šoš.pred.kom.	5c870.4↔	Predná vitrekt.vým./napln.silikón.o.cez pars pl.
5c752.7↔	Výmena alopl.šoš.so zav.inej šoš.pred.k.	5c870.5↔	Predná vitrekt.odstr.silikón.o.cez pars pl.
5c752.8↔	Výmena alopl.šoš.so zav.šoš.pred.kom.b.b.u.	5c870.6↔	Predná vitrekt.apl.medikament.cez pars plana
5c752.a↔	Výmena alopl.šoš.so zav.na kaps.fix.šoš.zad.kom.	5c870.x↔	Predná vitrekt.cez pars plana,ost.
5c752.b↔	Výmena alopl.šoš.so zav.na s.fix.šoš.z.k.,m.f.io.š.	5c871.0↔	Pars plana vitrekt.roz.elektrol.bez chir.manipul.siet.
5c752.c↔	Výmena alopl.šoš.so zav.na sk.f.š.z.k.,m.f.io.š.	5c871.1↔	Pars plana vitrekt.vzduch.bez chir.manipul.siet.
5c752.d↔	Výmena alopl.šoš.so zav.šoš.zad.kom.,b.b.u.,m.f.io.š.	5c871.2↔	Pars plana vitrekt.iné plyny bez chir.manip.siet.
5c752.e↔	Výmena alopl.šoš.so zav.k.f.š.z.k.,i.o.š.	5c871.3↔	Pars plana vitrekt.impl.sil.ol.bez chir.manip.siet.
5c752.f↔	Výmena alopl.šoš.so zav.s.f.š.z.k.,i.o.š.	5c871.4↔	Pars plana vitrekt.vým./-napl.sil.ol.bez chir.manip.siet
5c752.g↔	Výmena alopl.šoš.so zav.s.f.š.z.k.,i.o.š.	5c871.5↔	Pars plana vitrekt.odstr.sil.ol.bez chir.manip.siet.
5c752.h↔	Výmena alopl.šoš.so zav.š.z.k.,b.b.u.i.o.š.	5c871.6↔	Pars plana vitrekt.apl.medik.bez chir.manip.siet.
5c752.x↔	Výmena aloplastickej šošovky, ostatné	5c871.x↔	Pars plana vitrekt.bez chir.manipul.siet., st.
5c75x↔	Sek.zavedenie a vým.aloplast.šošovky,ostatné	5c872.0↔	Pars plana vitrekt.roz.elekt.r.odstr.epiretinál.membr.
5c760↔	Revízia aloplastickej šošovky prednej komory	5c872.1↔	Pars plana vitrekt.vzduch.s.odstr.epiret.membr.
5c761↔	Revízia aloplastickej šošovky zadnej komory	5c872.2↔	Pars plana vitrekt.iné plyny.s.odstr.epiret.membr.
5c762↔	Odstránenie aloplastickej šošovky prednej komory	5c872.3↔	Pars plana vitrekt.impl.sil.ol.s.odstr.epiret.membr.
5c763↔	Odstránenie aloplastickej šošovky zadnej komory	5c872.4↔	Pars plana vitrekt.vým./napl.sil.ol.s.odstr.epiret.membr.
5c76x↔	Revízia a odstránenie aloplastickej šošovky,ostatné	5c872.5↔	Pars plana vitrekt.odstr.sil.ol.s.odstr.epiret.membr.
5c790↔	Zavedenie kapsulu vystužujúceho prstenca na šošovke	5c872.6↔	Pars plana vitrekt.apl.medik.s.odstr.epiret.membr
5c79x↔	Iné operácie na šošovke,ostatné	5c872.x↔	Pars plana vitrekt.s.odstr.epiret.membr.,ost.
5c801↔	OP odstr.cudz.tel.zo zad.časť.oka incíziou,transkler.	5c873.0↔	Pars plana vitrekt.elekt.r.roz.s.odstr.subret.membr.
5c802↔	OP odstránenie cudz.tel.zo zad.časti oka,transpupil.	5c873.1↔	Pars plana vitrekt.vzduch.s.odstr.subret.membr.
5c80x↔	OP odstr. cudzieho telesa zo zadnej časti oka:ostatné	5c873.2↔	Pars plana vitrekt.iné plyny s odstr.subret.membr.
5c810↔	Fixácia sietnice permanentnou plombou	5c873.3↔	Pars plana vitrekt.impl.sil.ol. s odstr.subret.membr.
5c811↔	Fixácia sietnice prechodnou plombou	5c873.4↔	Pars plana vitrekt.vým./-napl.sil.ol.s odstr.sr.membr.
5c812↔	Fixácia sietnice serklážou	5c873.5↔	Pars plana vitrekt.odstr.sil.ol.s odst.subret.membr.
5c81x↔	Fixácia sietnice prítláčnými operáciami,ostatné	5c873.6↔	Pars plana vitrekt.apl.medik.s odst.sr.membr
5c820↔	Revízia serkláže/plomby,kt.boli naložené k fix.sietnice	5c873.x↔	Pars plana vitrekt.s odstr.subret.membr.,ost.
5c821↔	Vým.serkláže/plomby,kt.boli nalož. k fix.sietnice	5c874.0↔	Pars plana vitrekt:s odst.subre.mem:ods.m.sp.odchlip.s:rozst.ele.
5c822↔	Odstr.serkláže/plomby,kt.boli naložené k fix.sietnice	5c874.1↔	Pars plana vitrekt:s odst.subre.mem:ods.m.sp.odchlip.s:vzduch
5c830↔	Kryopexia sietnice	5c874.2↔	Pars plana vitrekt:s odst.subre.mem:ods.m.sp.odchlip.s:i.plyn
5c832↔	Laserová retinopexia	5c874.3↔	Pars plana vitrekt:s odst.subre.mem:ods.m.sp.odch.s:impl.sil.o

5c874.4↔	Pars plana vitrekt:s odst.subre.mem:ods.m.sp.odch.s:v/n.sil.o.	5c941.10↔	Primár.zav.expanz.alopl.impl.orbita do Tenon.kaps.
5c874.5↔	Pars plana vitrekt:s odst.subre.m:ods.m.sp.odch.s:odst.sil.o.	5c941.11↔	Primár.zav.expanz.aloplast.impl.orbita mimo Tenon.kaps.
5c874.6↔	Pars plana vitrekt:s odst.subre.mem:ods.m.sp.odchlip.s:medik.	5c941.1x↔	Primárne zavedenie implantátu orbity, ostatné
5c874.x↔	Pars plana vitrekt:s odst.subre.mem:ods.m.sp.odchlip.s:osta.	5c953.0↔	Výmena implantátu orbity so zavedením alopl.impl.
5c87x.0↔	Iná pars plana vitrektómia roztok.elektrolytu	5c953.1↔	Vým.impl.orbita so zav.oplášt.alopl.impl.
5c87x.1↔	Iná pars plana vitrektómia vzduch.	5c953.2↔	Vým.impl.o so zav.transpl.s kož.a tuk.tk.
5c87x.2↔	Iná pars plana vitrektómia inými plynmi	5c953.3↔	Vým.impl.o so zav.drž.bul.z ner.,mp.mat.,s mv.int.,bez tit.s.
5c87x.3↔	Iná pars plana vitrektómia impl.silik.oleja	5c953.4↔	Vým.impl.o so zav.drž.b.z nerez.,mp.mat.,s mv.int.,s ti.s.
5c87x.4↔	Iná pars plana vitrektómia vým./naplnením.sil.ol.	5c953.x↔	Výmena implantátu orbity:ostatné
5c87x.5↔	Iná pars plana vitrektómia odstr.silik.oleja	5c962↔	Revízia implantátu orbity
5c87x.6↔	Iná pars plana vitrektómia apl.medikamentov	5c964↔	Odstránenie implantátu orbity
5c87x.x↔	Iná pars plana vitrektómia:ostatné	5c96x↔	Revízia a odstránenie implantátu orbity, ostatné
5c880.0↔	Predná vitrekt.elektrolyt.rozt.cez iný príst.ako pars pl.	5c970.0↔	Plastická rekonštrukcia orbity bez transplantátu
5c880.5↔	Predná vitrekt.odstr.silikón.ol.cez i.pristup ako pars pl.	5c970.1↔	Plastická rekonštr.orbita so slizničným transpl.
5c880.6↔	Pred.vitrektómia apl.medikament.cez i.pristup ako pars pl.	5c970.2↔	Plastická rekonštr.orbita s kožným transpl.
5c880.x↔	Predná vitrektómia cez iný prístup ako pars plana, ostatné	5c970.3↔	Plastická rekonštr.orbita s ost.autológ.mat.
5c881.0↔	Znesenie prolapsu sklovca roztokom elektrolytu	5c970.4↔	Plastická rekonštr.orbita s aloplast.materiálom
5c881.5↔	Znesenie prolapsu sklovca odstr.silikón.oleja	5c970.x↔	Plastická rekonštr.orbita, ostatné
5c881.6↔	Znesenie prolapsu sklovca medikamentmi	5c971↔	Primárna rekonštr.očného bulbu
5c881.x↔	Znesenie prolapsu sklovca, ostatné	5c972↔	Sekundárna rekonštr.očného bulbu
5c882.0↔	Odstránenie pruhov v sklovci roztokom elektrolytov	5c973↔	Revízia dutiny orbity
5c882.5↔	Odstránenie pruhov v sklovci odstr.silikón.oleja	5c97x↔	Revízia a rekonštrukcia orbity a očného bulbu:ostatné
5c882.6↔	Odstránenie pruhov v sklovci medikamentmi	5c980↔	Rekonštrukcia steny orbity s orbitoplastikou
5c882.x↔	Odstránenie pruhov v sklovci, ostatné	5c981↔	Rekonštr.steny orbity s metalic.platňami./impl.
5c883↔	Oddelenie zadnej membrány sklovca laserom	5c982↔	Rekonštrukcia steny orbity s aloplast.materiálom
5c88x↔	Vitrekt.iným príst.a iné OP.na corp.vit.ost.	5c983↔	Rekonštr.steny orbity s lalokmi z galea (aponeurot.)
5c900↔	Orbitotómia transfrontálnym prístupom	5c984↔	Rekonštrukcia steny orbity s mikrovaskulár.lalokmi
5c901↔	Orbitotómia transkonjunktívál.pred.pristupom	5c98x↔	Rekonštrukcia steny orbity,ostatné
5c902↔	Orbitotómia transkután.pred.pristupom	5c990.0↔	OP výkon na myelinovej pošve nervu opticus
5c903↔	Orbitotómia transthmoidál.pristupom	5c990.1↔	Excízia chorého tkaniva nervu opticus
5c904↔	Orbitotómia,ostatné	5c990.2↔	OP na nervu opticus,ostatné
5c90x↔	Orbitotómia bez bližšieho upresnenia	5c991.0↔	Kostná dekompresia jednej steny orbity
5c910↔	Odstránenie obsahu oka [evisc.]bez zav.impl.orb.	5c991.1↔	Kostná dekompresia dvoch stien orbity
5c911↔	Odstr.obs.oka [evisc.]so súč.zav.impl.or.do sk.ob.(sk.š.)	5c991.2↔	Kostná dekompresia troch stien orbity
5c91x↔	Odstránenie obsahu oka [eviscerácia],ostatné	5c991.x↔	Kostná dekompresia orbity, ostatné
5c920↔	Odstr.očného bulbu[enukleácia]bez zavedenia impl.rbity	5c992↔	Resekcia tukového tkaniva z orbity
5c921.0↔	Odstr.oč.b.so súč.zav.imp.orb.do Ten.kap.aloplastickým impl.	5c993↔	Vloženie intraokulárneho nosiča medikamentov
5c921.1↔	Odstr.oč.b.so súč.zav.imp.orb.do Ten.kap:oplášt.alopl.impl.	5c994↔	Vloženie extrabulbárneho nosiča medikamentov
5c921.2↔	Odstr.oč.b.so súč.zav.imp.orb.do Ten.kap:transpl.s kož. tukom	5c995↔	Prechodné zvýšenie intraokulárneho tlaku
5c921.3↔	Ods.o.b.zav.imp.orb.do T-k:dr.bu.z ner.mi.k.m.s mik.in.ti.s.	5c996↔	Odstránenie implantátu po operácii glaukómu
5c921.4↔	Ods.o.b.zav.imp.orb.do T-k:dr.b.z ner.mik.m.s m.vas.int.s ti.s	5c99x↔	Iné operácie na orbite,oku a očnom bulbe:ostatné
5c921.5↔	Odstr.oč.b.so súč.zav.imp.orb.do Ten.kap: s fix. na okoh.sv.	5d003.2↔	Radikálna resekcia ušnice bez rekonštrukcie
5c921.x↔	Odstr.oč.b.so súč.zav.imp.orb.do Ten.kapsuly:ostatné	5d004.1↔	Impl.titán.fixat.pre ukotv.náhr.ušnice (epitézy)a i.č.tváre
5c922.0↔	Odstr.oč.bul.zav.impl.orb.mimo Ten.kap:aloplastický implantát	5d004.20↔	Rekonštr.chýb./malform.ušnice autológ.materiálom
5c922.1↔	Odstr.oč.bul.zav.impl.orb.mimo Ten.kap:opláštený alopl.impl.	5d004.21↔	Rekonštr.chýbajúcej/malform.ušnice alogén.mat.
5c922.2↔	Odstr.oč.bul.zav.impl.orb.mimo Ten.kap:kož.tuk.transpl.	5d004.23↔	Rek.chýb./malform.lalôčka ušnice autológ.mat.
5c922.3↔	Ods.o.bu.za.im.or.mi.T-k:dr.b.z ner.mik.m.s m.vas.int.s ti.s.	5d004.2x↔	Rek.chýb./malformovanej ušnice, ostatné
5c922.4↔	Ods.o.bu.za.im.or.mi.T-k:dr.b.z ner.mik.m.s m.vas.int.s tit.s	5d005.1↔	Náhrada chýb./malform.ušnice autológ.materiálom
5c922.x↔	Ods.o.bu.za.im.orb.mi.T-k:so zav.impl.orb.mimo Ten.kap.:ost	5d005.x↔	Náhrada chýb./malform.ušnice, iná
5c92x↔	Odstránenie očného bulbu [enukleácia]: ostatné	5d007.1↔	Aurikuloplastika jednostranná
5c930↔	Iná deštr.orbita a vnút.výstelky orbity	5d007.2	Aurikuloplastika obojstranná
5c931↔	Iná teleexízia ch.t.orbita a vnút.výstelky orbity	5d008.1↔	Krytie defektu ušnice rekonštr.miestnym lalokom
5c932↔	Iná totál.excízia orbity a vnútor.výstelky orb.	5d008.2↔	Krytie defektu ušnice rekonštr.ostrovček.lalokom
5c933.0↔	Exenterácia orbity so zach.k.viečka bez z.tk/alopl.m.	5d201.1↔	Operácia stenózy vonkajšieho zvukovodu
5c933.1↔	Exenterácia orbity so z.kože viečka s tranpl.kože	5d201.2↔	Meatoplastika, kanalooplastika
5c933.2↔	Exenterácia o.so z.k.v s transpl./transpoz.ost.tk.	5d201.3↔	OP vrodenej atérie vonkajšieho zvukovodu
5c933.3↔	Exenterácia o.so z.k.viečka so zaved.alop.mat.	5d201.4↔	OP vrodenej duplikatúry vonkajšieho zvukovodu
5c933.x↔	Exenterácia orbity so zach.kože viečka,ost.	5d300.1↔	Vloženie protézy kryjúcej perfor.blanky bubienka
5c934.0↔	Exenter.orb.bez zach.kože vieč.bez zav.tk./aloplast.m.	5d300.4↔	Exploratívna tympanotómia
5c934.1↔	Exenterácia orbity bez zach.k.v. s transpl.kože	5d300.6↔	Plastika Eustach.t.transorál./transnasál.pristup.
5c934.2↔	Exenter.o.bez zach.k.vieč.s transpl/transpoz.ost.tk.	5d301.10↔	Mobilizácia strmienka
5c934.3↔	Exenterácia o.bez z.k.v so so zaved.alop.mat.	5d301.20↔	Stapedotómia štandard.so zavesením pistonu na nákovku
5c934.x↔	Exenterácia orbity bez zachovania kože viečka, ost.	5d301.21↔	Stapedotómia so zavesením pistonu na kladivko
5c93x↔	Iná exc.deštr.a exent.orb.a vnút.výstelky orb.:ost.	5d301.22↔	Stapedotómia s uhlovým pistonom
5c941.00↔	Sek.zaved.aloplast.impl.orbita navonok Tenon.kapsuly	5d301.3↔	Reviz.OP po stapedotómii,stapedekt.a mobilizácií strmienka
5c941.01↔	Sek.zaved.oplášt.aloplast.impl.orbita navon.Tenon.kaps.	5d302.1↔	Myringoplastika
5c941.02↔	Sek.zav.transpl.s kožou a tuk.tk.orbita navon.Tenon.kaps.	5d302.20↔	Tympanoplastika jednoduchá
5c941.03↔	Sek.z.drž.b.z nerez,mikropor.m.s mikrovask.i.b tit.sief.n.Ten.k.	5d302.21↔	Tympanoplastika komplexná
5c941.04↔	Sek.z.drž.bulbu z nerez,mikrop.m.s mikrovask.i.s tit.sief.n.Ten.k.	5d302.22↔	Endomeatálna atikotómia
5c941.0x↔	Sekundárne zavedenie implantátu orbity, ostatné	5d302.23↔	Mastoidektómia

5d303.1↔	Tympanomastoidekt. canal wall up (so zach.zad.steny zvuk.)	5f308.1	Endoskop.nazalizácia čelových dutín - Draf III
5d303.2↔	Tympanomastoidekt.canal wall down (so znes.zad.st. zvuk.)	5f308.x	Endoskopická operácia čelovej dutiny, iná
5d303.3↔	Tympanomastoidektómia s tympanoplastikou	5f309	Endoskopické otvorenie sinus maxillaris
5d303.4↔	Res.rozs.cholesteat.str.ucha s intrakran.intradurál.rastom	5f30a.1	Endoskop.duraplastika bez CT/MR navigácie
5d305.10↔	Revizna tympanoplastika jednoduchá	5f30a.2	Endoskop.duraplastika rinobázy s CT/MR navigáciou
5d305.11↔	Revizna tympanoplastika komplexná	5f30b.1↔	Endoskop.etmoidotómia s dekompresiou orbity
5d305.20↔	Revizna OP str.ucha pre recidívu cholesteatómu	5f30b.2↔	Endosk.etmoidotómia s otv.subperiostál.abscesu orbity
5d305.21↔	Revizna operácia stredného ucha	5f30c.1	Funkčná endoskopická operácia prínosových dutín
5d305.3↔	Sekundárna rekonštrukcia zadnej steny zvukovodu	5f30c.2	Endosk.reviz.funkč.OP prínos.dutín bez CT/MR navigácie
5d305.4	Obliterácia otvorenej trepanačnej dutiny	5f30c.3	Endosk.reviz.OP prínos.dut.a rinobázy s CT/MR navigáciou
5d306.10↔	Implantácia aktívneho stredoušného implantátu	5f320	Expanzia sinus maxillaris
5d306.11↔	Implantácia prístroja pre kostné vedenie zvuku	5f321	Trepanácia sinus maxillaris
5d306.20↔	Vnútrouš.(kochl.)impl.primárna cez zad.tympanotómiu	5f322	Endonazálna trepanácia sinus maxillaris
5d306.21↔	Vnútrouš.(kochl.)impl.v radik.dut.so slepým uzáv.zvukov.	5f324	Transmaxilárna excízia lézie sinus maxillaris
5d306.2x↔	Vnútroušná (kochleárna) implantácia,ostatné	5f325	Excízia lézie zo sin.maxillaris cez lat.rinotómiu
5d306.30	Implantácia do mozgového kmeňa	5f331	Oper.čelovej dutiny z vonk.prístupu
5d306.31↔	Implantácia fixátéra pre implantát	5f332	Extirp.osteómu čelovej dutiny a čuch.dutín
5d306.4↔	Revizna OP po vnútroušnej (kochleárnej) implantácii	5f333	Obliterácia čelovej dutiny
5d307.1↔	Excízia z tumoru stredného ucha	5f390	Wasmundova plastika pri oroantrálnej fistule
5d307.2↔	Resekcia tumoru stredného ucha	5g106	Zavedenie implantátu
5d307.3↔	Resekcia spánkovej kosti	5g10b	Sutúra extrakčnej rany
5d307.4↔	Subtot.petrosekt.pre rozs.cholesteat.str.u.so slep.uz.zvukov.	5g20g.1	Trepanácia alveolu v oblasti apexu zuba
5d307.5↔	Chirurgické ošetrenie sinus sigmoideus	5g20g.x	Trepanácia alveolu:iná
5d307.6↔	Chir.riešenie intrakraniál.komplikácie zápalu str.ucha	5g20h.1	Resekcia alveolu:pri rázštepe
5d400↔	Dekompresia saccus endolymphaticus	5g20h.x	Resekcia alveolu:iná
5d401↔	Labyrintotómia	5g20k	Kortikotómia alveolu v okolí zuba
5d402↔	Labyrintektómia	5g20m.0	Repoz.fragm.alv.,alv.výbež.v rozs.1 kvadr.s jednoduch.fix.
5d403↔	Resekcia tumoru vnútorného ucha	5g20m.1	Repoz.fragm.alv.,alv.výbež.v rozs.oboch kvadr.s jednod.fix.
5d404	Prerušenie vestibulárneho nervu	5g20m.2	Repoz.fragm.alv.,alv.výbež.v rozs.1 kvadrantu s ostesynt.
5d405.1↔	Uzáv.dehiscent.hor.polkruh.kanál.prístupom cez str.jamu	5g20m.3	Repoz.fragm.alv.,alv.výbež.v rozs.oboch kvadr.s ostesyntéz.
5d405.3↔	Uzáver likvorovej fistuly do stredného ucha	5g20n	Zatvr.repoz.a fixácia zlom.alveolu v rozsahu 1sextantu
5f108	Disekcia synechií nosovej dutiny	5g213	Revízia čelust.dutiny transmaxilárne s resekc.polyppov
5f109	Resek.tumoru vonk.nosa primár.zošitím	5g220.0	Alveoloplast.s použ.kožného/sliznicového štepu
5f10b.1	Extirpácia dermoidnej cysty vonkajšieho nosa	5g220.1	Alveoloplast.s použ.kost.štepu/cudz.mat.
5f10b.2	Extirpácia fistuly vonkajšieho nosa	5g220.2	Alveoloplast.pomoc.kost.štepu s použ.biomed.technológií
5f110	Rekonštr.defektu vonk.nosa otočným lalokom	5g222.2	Osteoplast.alveol.výbežku:autológ.kost.štepom
5f111	Vytvorenie nosa lokálnymi lalokmi	5g222.3	Osteoplast.alveol.výbežku:alogén.kost.štepom
5f112.0	Rekonštrukcia nosa:vzdialenými lalokmi	5g223	Vestibuloplastika
5f112.1	Rekonštrukcia nosa:mikrovaskulárnymi lalokmi	5g224	Rekonštrukcia dentoalveolárneho oblúka
5f113	Korekcia skeletu rázštepového nosa	5g225↔	Oper.rázštepu dentoalveolár.oblúka jednostranne
5f114	Korekcia mäkkých častí rázštepového nosa	5g226↔	OP rázštepu dentoalv.obl.mukoperiostál.lalokom jednostr.
5f115↔	Korekcia nozdier rázštepového nosa	5g227	Prim.plast.oroantrál.komun.mobiliz.vestib.mukoperiost.lalok.
5f116	Operácia vrod.stenózy apertúra piriformis	5g228	Sek.plast.oroantrál.komunik.mobiliz.palatinál.al.iným lalok.
5f117	Otvorenie choanálnej atérie	5g229	Plast.oroantrál.komunikácie a oronazál.komunikácie
5f118↔	Korekcia stenózy nosového vchodu	5g22a	Egalizácia alveolárneho výbežku
5f119.1	Korekcia nosového krídla excíziou kože	5g22b	Repoz.fragment.alveolu al.alveolár.výbežku
5f119.x	Korekcia nosového krídla iným spôsobom	5g22c	Poextrakčná korekcia alveolu intrúziou
5f11b.0↔	Korek.poklesnut.a deformov.nos.krídla.s použitím kost.štepu	5g22d.1	Zväčšenie alveolu v obl.jedného sextantu
5f11b.1↔	Korek.poklesnut.a deformov.nos.krídla.s pomocou allomateriálu	5g22d.2	Zväčšenie alveolu v obl.dvoch sextantov
5f11c.0	Sek.korek.krídla nosa/spod.nosa po rážšt:s použ.kost.štepu	5g22d.3	Zväčšenie alveolu v oblasti troch sextantov
5f11c.1	Sekund.korek.krídla nosa/spod.nosa po rážšt:s použ.allomat.	5g22e.1	Rekonštrukcia alveolov jednostranne
5f11d	Zúženie nosovej dutiny	5g22e.2	Rekonštrukcia alveolov obojstranne
5f190	Operácia čelových dutín	5g22f	Orálna alveoloplastika
5f193	Operácia choanálnej atérie alebo stenózy	5g305	Hemiglossektómia
5f195	Incízia abscesu nosa	5g306	Glossektómia
5f198	Ligatúra artéria ethmoidalis vonkajším prístupom	5g404↔	Excízia priušnej žľazy
5f200	Septorhinoplastika	5g405↔	Extirpácia ranuly
5f201	Septorhinoplastika otvoreným prístupom	5g406↔	Excízia slinnej žľazy
5f202	Revízia po septorhinoplastike	5g407↔	Extirpácia slinnej žľazy
5f291	Incízia a evakuácia hematómu/abscesu nos.septa	5g408↔	Parciálna parotidektómia
5f301	Endoskopická operácia klinovej dutiny	5g409↔	Parciál.resek.laterál.listu gland.parotis
5f302	Endoskopická operácia mukokély prínosových dutín	5g40a↔	Laterálna parotidektómia
5f303	Endoskopická operácia osteómu prínosových dutín	5g40b↔	Konzervatívna parotidektómia
5f304	Endoskopická pansinusoperácia	5g40c↔	Radikálna parotidektómia
5f307.1	Endoskopická resekcia tumoru klivu	5g40d↔	Extirpácia sublingválnej slinnej žľazy
5f307.2	Endoskop.resekcia tumoru prínosových dutín a rinobázy	5g40e↔	Sutúra slinnej žľazy
5f307.3	Esk.OP tumoru nos.dut. a prínos.dutín s CT/MR navigáciou	5g40f↔	Uzáver fistuly slinnej žľazy
5f307.4	Esk.OP tum.prínos.dut.a rinobázy s CT/MR navigáciou	5g40g↔	Transpozícia vývodu submandibul.slin.žľazy
5f307.5	Esk.endonazál.resek.tumoru nosa a prínosových dutín	5g40h	Ligatúra slinovodu
5f307.6	Esk. s excíziou z tumoru nosa a prínosových dutín	5g511	Rekonštrukcia pery miestnym lalokom

5g512↔	Rekonštrukčná oper.jednej tretiny pery lalokov.plastikou	5h111.2	Totálna resekcia hltana transorálne
5g513↔	Rekonštrukčná oper.jedn.polovice pery lalokov.plastikou	5h111.4	Cirkulárna totálna resekcia hltana
5g514	Rekonštrukcia pery dvoma al.viacerými miest.lalokmi	5h111.x	Totálna resekcia hltana,iná
5g515	Rekonštrukcia pery vzdialeným lalokom	5h112.1	Resek.juvenil.angiofibrómu epifary:príst.cez ústa a mäk.pod.
5g516	Rekonštrukcia pery voľným mikrovaskulár.lalokom	5h112.2	Res.juv.angiofibr.epifary.cez nos a PD s as.esk.inštrum.
5g517.11	1-str.cheilosutúra pery pri rážšt. s alveopl.mukoperiostál.l.	5h112.3	Res.juv.angiofi.epifar.endonaz.prist.s as.esk.inštrum
5g517.12	1-str.cheilosutúra pery pri rážšt.s prim.korekciou nosa	5h115.1	Resekcia tumoru epifaryngu príst.cez laterálnu bázu lebky
5g517.1x	Jednostranná cheilosutúra pery pri rážštepe,ostatné	5h115.2	Resekcia tumoru epifaryngu transmaxilárnym prístupom
5g517.21	Obojstr.cheilosutúra pery pri rážšt.s alveopl.mukoperios.l.	5h119	Excízia z tumoru epifaryngu
5g517.22	Obojstr.cheilosutúra pery pri rážšt.s prim.korekciou nosa	5h120	Rekonštr.hltana pre poruchy výslovnosti faryngeál.lalokom
5g517.2x	Obojstranná cheilosutúra pery pri rážštepe,iná	5h121.1	Rekonštrukcia hltana muskulokutánnym lalokom
5g518.1	Korekcia pery po cheilosutúre Z plastikou	5h121.2	Rekonštrukcia hltana voľ.mikrovask.kož.lalokom
5g518.2	Korekcia pery po cheilosutúre V-Y posunom	5h121.3	Rekonštrukcia hltana jejunum
5g518.3	Korekcia pery po cheilosutúre resutúrou	5h121.4	"Rekonštrukcia hltana technika""pull-up""
5g519.1	Sekundárne operácie pery po operácii rážštepov	5h121.x	Rekonštrukcia hltana,ostatné
5g519.2	Sek.OP pery a podnebia po operácii rážštepov	5h123	Náhrada hltana jejunom na cievej stopke
5g530.1	Zmenšenie pery excíziou	5h190	Uvolnenie adhézií hltana
5g530.2	Zmenšenie pery W-Y posunom/í.miest.lalok.plastikou	5h194	Odstránenie kongenitálnych tumorov orofaryngu
5g531.3	Zväčšenie pery alopplastickým materiálom	5h200	Mikrochirurgická endoskopická chordektómia
5g531.4	Zväčšenie pery autológny materiálom	5h201	Chordektómia cez laryngofisúru
5g531.8	Zväčšenie pery injektovateľným autológny tukom	5h203	Parciálna suprakrikoidná resekcia
5g600	Incízia retrofaryngeálneho abscesu	5h220	Laryngektómia
5g601	Tonzilektómia pri paratonzilárnom abscese	5h221	Laryngektómia s parciálnou hypofaryngektómiou
5g602	Extirpácia reziduú po tonzilektómii	5h222	Laryngo-hypofaryngektómia
5g603	Tonzilektómia	5h223	Parciálna resekcia hrtana z vonkajšieho prístupu
5g604	Rozšírená tonzilektómia	5h230	Ošetrovanie fraktúry chrupiek laryngu
5g605	Tonzilotómia	5h231	Supraglotoplastika
5g607.0	Adenoidektómia otvorene chirurgicky	5h232	Endoskop.laterofixácia bez arytenoidektómie
5g607.1	Adenoidektómia endoskopicky	5h233	Mikroskop.esk.arytenoidektómia s laterofixáciou hlasivky
5g608.a	Incízia a drenáž retrofaryngeál.abscesu	5h234	Laryngoplastika
5g608.b	Incízia a drenáž parafaryngeál.abscesu	5h291	Inzercia stentu do laryngu
5g608.c	Incízia a drenáž paratonzilár.abscesu	5h292	Výmena ventilovej protézy
5g608.d	Incízia a drenáž spodiny úst.dutiny a jazyka	5h293	Resekcia vrodenej diafragmy laryngu
5g902	Incízia podnebia	5h302.21	Chirurgické uzavretie tracheostómie
5g90e.0	Palatoplastika Z-plastikou	5h302.23	Uzavretie fistuly po tracheotómii
5g90e.2	Palatoplastika dvojlaloková	5h302.3	Implantácia chrupky rebra do okolia tracheostómie
5g90e.3	Palatoplastika trojlaloková	5h304.01	Segmentál.res.stenózy trachey,cervikálny prístup
5g90e.4	Palatoplastika štvoraloková	5h304.02	Segmentál.res.stenózy trachey,torakotomický prístup
5g90k	OP pre spánkové apnoe z vonk.prístupu	5h304.0x	Segmentálna resekcia stenózy trachey, iná
5g90m	Uvuloplastika	5h304.11	Resekcia peritracheostomálnej metastázy
5g90n	Uvulopalatoplastika	5j122.00↔	Klin./atyp.res.plúc,torakot.bez lymfadenekt.s pouz.svork.
5g90o	Uvulopalatoplastika s tonzilektómiou	5j122.01↔	Klin./atyp.res.plúc,torakot.s lymfadenekt. s pouz.svork.
5g90p	Uvulopalatofaryngoplastika	5j123.00↔	Klinovitá resekcia plúc,torakotomicky bez lymfadenekt.
5g90t	Lokál.transpozícia svalu v tvár.oblasti	5j123.01↔	Klinovitá resekcia plúc,torakotomicky s lymfadenekt.
5g90u	Transpoz.musculus temporalis/musculus masseter	5j123.20↔	Klin.resekcia plúc,torakosk.bez lymfadenekt.s pou.svork
5g90v	Mikrovaskul.transplantácia svalu v tvár.obl.	5j123.21↔	Klin.res.plúc, torakosk.s lymfadenekt.s pou.svork.
5g910↔	Palatoplastika podsliznicového rážštepú podnebia	5j124.00↔	Enukleácia plúcnej lézie,torakotomicky bez lymfadenekt.
5g911	Rekonštrukcia podnebia	5j124.01↔	Enukleácia plúcnej lézie,torakotomicky s lymfadenekt.
5g912↔	Sekundárna rekonštr.podnebia po oper.pre rážštep	5j124.20↔	Enukleácia plúcnej lézie,torakoskopicky bez lymfadenekt.
5g913	Rekonštrukcia rážštepú podnebia s pouz.faryngeál.laloka	5j124.21↔	Enukleácia plúcnej lézie,torakoskopicky s lymfadenekt.
5g914	Cheilosutúra a palatoplast.kombin.rážštepú pery a podnebia	5j130.0	Objem redukujúca operácia plúc,torakotomicky
5g915↔	Rekonštrukcia spodiny ústnej dutiny	5j130.1	Objem redukujúca operácia plúc,bronchoskopicky
5g916.0↔	Rekonštrukcia líca lokálnym lalokom	5j130.2	Objem redukujúca operácia plúc,torakoskopicky
5g916.1↔	Rekonštrukcia líca stopkatým lalokom	5j131.00↔	Segment.res.plúc,torakotom.bez lymfadenekt.bez pou.svork.
5g916.2↔	Rekonštrukcia líca mikrovaskulárnym voľným lalokom	5j131.01↔	Segment.res.plúc,torakotom.s lymfadenekt.bez pou.svork.
5g918	Rekonštrukcia jazvy podnebia	5j131.20↔	Segment.res. plúc,torakoskop.bez lymfadenkt.bez pou.svork.
5g919.1	Uzáver oronazál.kom.pri rážštepe podnebia priamou sutúrou	5j131.21↔	Segment.res.plúc,torakoskop.s lymfadenekt.bez pou.svork.
5g919.2	Uzáver oronazálnej kom.pri rážštepe podnebia miest.pl.pl.	5j132.00↔	Segment.res.plúc,torakot.bez lymfadenkt.s pouz.svork
5g919.4	Uzáver oronazál.komun.pri rážštepe podn.mikrovask.voľ.lalok	5j132.01↔	Segment.res.plúc,torakot.s lymfadenkt.s pouz.svork.
5g919.7	Repalatoplastika uzáv.oronazál.kom.pri rážštepe podnebia	5j132.20↔	Segment.res.plúc,torakosk.bez lymfadenekt.s pou.svork.
5g921.01	Extirp.tumoru na tvári a príľah.obl.priamou sutúrou	5j132.21↔	Segment.res.plúc,torakosk.s lymfadenekt s pou.svork.
5g921.02	Extirp.tumoru na tvári a príľah.obl.miestn.lalok.plastikou	5j140.00↔	Lobektómia bez bronchopl.,torakot.bez lymfadenkt.bez p.sv.
5g921.03	Extirp.tumoru na tvári a príľah.obl.vzdialenou lalok.plast.	5j140.01↔	Lobektómia bez bronchopl.,torakotom.s lymfadenkt.bez p.sv.
5g921.04	Extirp.tumoru na tvári a príľah.obl.mikrovaskulár.voľn.lal.	5j140.20↔	Lobektómia bez bronchopl.,torakosk.bez lymfadenkt.bez p.sv.
5g921.05	Extirp.tumoru na tvári a príľah.obl.voľn.kož.transplant.	5j140.21↔	Lobektómia bez bronchopl.,torakosk.s lymfadenkt.bez p.sv.
5g922.1	Plastická OP.mäk.pod.-por.výslovn.pouz.faryng.lal.	5j141.00↔	Lobektómia bez bronchopl., tkt.bez lymfad. s pouz.sv.
5g922.2	Plastická OP.mäk.pod.-por.výslovn.pouz.dvoj.Z-palatoplast.	5j141.01↔	Lobektómia bez bronchopl.,tkt.s lymfadenkt.s pouz.sv.
5g922.x	Plastická OP.mäkkého podnebia pre poruchy výslovnosti,iná	5j141.20↔	Lobektómia bez bronchopl.,tsk.bez lymfaden.s pouz.sv.
5h110	Parciálna resekcia hltana	5j141.21↔	Lobektómia bez bronchopl.,tsk.s lymfadenkt.s pouz.sv.
5h111.1	Totálna resekcia hltana transmandibulárne	5j142.10↔	Lobektómia s bronchoplastikou,torakotomicky bez lymfadenkt.

5j142.11↔	Lobektómia s bronchoplastikou,torakotomicky s lymfadenkt.	5j523↔	Extirpácia tumoru hrudnej steny
5j142.20↔	Lobektómia s bronchopl.,torakoskopicky bez lymfadenkt.	5j524↔	Extirpácia tumoru hrud.steny s resekciov rebra
5j142.21↔	Lobektómia s bronchopl.,torakoskopicky s lymfadenkt.	5j525↔	Excízia z hrudnej steny
5j144.00↔	Rozšír.lobektómia,torakotom.bez lymfadenektómie	5j526↔	Totál./parc.resekcia jednoduch.deformity rebra
5j144.01↔	Rozšír.lobektómia,torakotom.s lymfadenektómiou	5j540	Korekcia pectus excavatum s presternál.uloženou pelotou
5j14a.00↔	Bilobektómia bez bronchopl.,torakotomicky bez lymfaden.	5j541	Korekcia pectus excavatum s retrosternál.uloženou pelotou
5j14a.01↔	Bilobektómia bez bronchopl.,torakotomicky s lymfadenkt.	5j542	Korekcia pectus excavatum/pectus carinatum
5j14a.20↔	Bilobektómia bez bronchopl.,torakoskopicky bez lymfaden.	5j543	Korekcia pectus carinatum s presternál.uloženou pelotou
5j14a.21↔	Bilobektómia bez bronchopl.,torakoskopicky s lymfadenkt.	5j545	Plastika steny hrudníka
5j14b.00↔	Bilobek.bez bronchopl.,torakot.bez lymfad.s použ.svork.	5j546.1	Miniinv.korekcia pectus excavatum(Nuss) torakoskopicky
5j14b.01↔	Bilobek.bez bronchop.,torakot.s lymfade.s použ.svork.	5j547	Stabilizácia hrudníka po úraze chirurgická
5j14b.20↔	Bilobek.bez bronchopl.,torakos.bez lymfad.s použ.svork.	5j548	Resekcia processus xyphoideus
5j14b.21↔	Bilobek.bez bronchopl.,torakos.s lymfad.s použ.svork.	5j549	Torakoplastika
5j14c.11↔	Bilobektómia s bronchoplastikou,torakotom.s lymfadenkt.	5j54a.1	Reoperácia po operácii pectus excavatum pre recidívu
5j14c.20↔	Bilobektómia s bronchopl.,torakoskopicky bez lymfaden.	5j54a.2	Reoperácia po OP pectus excavatum pre dislokáciu peloty
5j14c.21↔	Bilobektómia s bronchopl.,torakoskopicky s lymfadenkt.	5j54a.3	Reoperácia po OP pectus excavatum pre hnis.komplikáciu
5j14e.00↔	Rozšírená bilobektómia,torakotom.bez lymfadenekt.	5j54b.2	Reoperácia po operácii pectus carinatum pre dislokáciu peloty
5j14e.01↔	Rozšírená bilobektómia,torakotomicky s lymfadenekt.	5j54b.3	Reoperácia po OP pectus carinatum pre hnis.komplik.
5j14x↔	Iná lobektómia alebo bilobektómia	5j54b.4	Reoperácia po OP pectus carinatum pre hemorag.komplik.
5j150.00↔	Pneumonektómia,torakotomicky bez lymfadenektómie	5j550.0	Pliikácia relaxácie bránice zrafováním,torakotom.
5j150.01↔	Pneumonektómia,torakotomicky s lymfadenektómiou	5j550.2	Pliikácia relaxácie bránice zrafováním,torakoskop.
5j151.00↔	Pneumonektómia,torakoskop.bez lymfade.s použ.svorkovačov	5j552	Implantácia bránicového ventiláčného stimulátora
5j151.01↔	Pneumonektómia,torakoskopicky s lymfade.s použ.svork.	5j553.1	Sutúra bránice,torakotomicky
5j152↔	Pneumonektómia bez bronchoplastiky s použitím svorkovača	5j553.2	Sutúra bránice,torakoskopicky
5j153↔	Pneumonektómia bez bronchopl.s ručnou sutúrou priedušky	5j553.3	Sutúra bránice,laparotomicky
5j154↔	Rozšírená pneumonektómia	5j553.4	Sutúra bránice,laparoskopicky
5j155↔	Pneumonektómia s resekciov tracheálnej kariny	5j554.0	Excízia chorého tkaniva na brániči bez uzáv.aloplastick.mat.
5j401	Endoskopické zav.stentu do priedušky a veľkých bronchov	5j554.1	Excízia chorého tkaniva na brániči s uzáv.aloplastickým mat.
5j403	Excízia patologickej lézie tracheobronchiálneho stromu:bsk.	5j555.10	Parciálna plastika bránice bez aloplastického materiálu
5j406.1	Endoskop.liečba m/b lézií laserom v tracheobronchiál.strome	5j555.11	Parciálna plastika bránice s aloplastickým materiálom
5j406.2	Esk.Th m/b lézií elektrokaut.a/al.arg.plazmou v tracheobr.s.	5j555.20	Totálna plastika bránice bez aloplastického materiálu
5j406.3	Esk.Th malíg/beníg.lézií kryoresekciov v tracheobr.strome	5j555.21	Totálna plastika bránice s aloplastickým materiálom
5j410.0	Sutúra parenchýmu pľúc,torakotomicky	5j560.0	Pleurektómia(abrázia),torakotomicky
5j410.2	Sutúra parenchýmu pľúc,torakoskopicky	5j560.2	Pleurektómia(abrázia),torakoskopicky
5j411.00	Uz.bronchopleurál.fistuly,torakotomicky bez použ.svork.	5j561.0	Pleurodéza a/alebo dekortikácia pľúc,torakotomicky
5j411.01	Uz.bronchopleurál. fistuly,torakotomicky s použ.svork.	5j561.2	Pleurodéza a/alebo dekortikácia pľúc,torakoskopicky
5j411.1	Uzáver bronchopleurálnej fistuly,bronchoskopicky	5j561.x	Pleurodéza a/alebo dekortikácia pľúc, iná
5j411.20	Uz.bronchopleurál.fistuly, torakoskopicky bez pou.svork.	5j562	Pleurostómia
5j411.21	Uzáver bronchopleurál.fistuly,torakoskop.s použ.svork.	5j591	Extrakcia dlahy po operácii hrudníka
5j415.1	Transplantácia pľúc	5j592	Extrakcia peloty
5j491	Resekcia emfyzémovjej buly/systému búl	5j593	Operácia syndrómu hornej hrudnej apertúry
5j494	Dekompresia tenzných pľúcnych búl,torakoskopicky	5j595.1	Chir.ošetrovanie instabil.sterna sutúrou/resutúrou
5j495.0	OP spontánneho pneumotoraxu,torakotomicky	5j595.2	Chirurgické ošetrovanie instabilného sterna dlahou
5j495.2	OP spontánneho pneumotoraxu,torakoskopicky	5j597	Extirpácia cudzieho telesa z hrudníkovej dutiny
5j496.0↔	Operácia pľúcnej sekvestrácie,torakotomicky	5j902	Retorakotómia,restenotómia,reooperácia v torakochirurgii
5j496.2↔	Operácia pľúcnej sekvestrácie,torakoskopicky	5k500.01	Miniinv.imp.samoexp.náhrady aortál.chlopne,endovaskulár.
5j496.50	Impl./vým.endobronchiál.ventil.syst.,endosc.1ventil	5k500.02	Miniinv.impl.balón-expand.náhrady aort.chlopne,endovaskul.
5j496.51	Impl./vým.endobron.ventil.syst.,endosc.2ventil	5k500.03	Miniinv.impl.mech.-expand.náhrady aort.chlopne,endovaskul.
5j496.52	Impl./vým.endobron.vent.syst.,endosc.3ventil	5k500.0x	Miniinv.implant.inej náhrady aortálnej chlopne,endovask.
5j496.53	Impl./vým.endobron.vent.syst.,endosc.4ventil	5k501.0	Miniinv.impl. náhrady pulmonálnej chlop.,endovaskulár.
5j496.54	Impl./vým.endobr.vent.syst.,endosc.5/viac vent	5k502.0	Miniinv.vaziv.liečba mitrálnej insufic.pom.svorky, perkut.
5j501	Torakotómia jednoduchá	5k503.0	Miniinv.impl. náhrady mitrálnej chlopne,endovaskulárne
5j503	Videotorakoskopia terapeutická	5k510.2	Náhrada aortál.chlopne xenotransplantátom-bioprotézou
5j510.a	Mediastinotómia kollárna	5k510.3	Náhrada aortál.chlopne xenotransplantátom bez stentov
5j510.b	Mediastinotómia sternotomicky [sternotómia]	5k510.4	Náhrada aortál.chlopne umelou protézou
5j510.c	Mediastinotómia ministernotomicky [ministernotómia]	5k510.5	Náhrada aortál.chlopne samoexpan.xenotranspl.bez šitia
5j510.d	Mediastinotómia pre mediastinitídu s aplik.sfkavého drénu	5k510.x	Náhrada aortálnej chlopne, ostatné
5j510.x	Mediastinotómia,ostatné	5k512.1	Náhrada mitrálnej chlopne,otvorene alotransplantátom
5j514.0	Otvorená chirurgická mediastinálna lymfadenektómia	5k512.2	Náhrada mitrál.chlopne,otvorene xenotranspl-bioprot.
5j514.1	Endoskopická mediastinálna lymfadenektómia	5k512.3	Náhrada mitrál.chlop,otvorene xenotransplantátom bez stent.
5j514.2	Transcervik.extenzív.mediastinálna lymfadenektómia	5k512.4	Náhrada mitrál.chlopne,otvorene umelou protézou
5j515.b0	Resekcia tumoru mediastína sternotomicky bez lymfadenek.	5k512.x	Náhrada mitrál.chlopne, otvorene ostatné
5j515.b1	Res.tumoru mediastína sternotomicky s lymfadenektómiou	5k513.1	Náhrada mitrál.chlopne,torakoskop.alotransplantátom
5j515.c	Resekcia tumoru mediastína, cervikálny prístup	5k513.2	Náhrada mitrál.chlopne,torakoskop.xenotranspl-bioprot.
5j515.d	Resekcia tumoru mediastína mediastinoskopicky	5k513.3	Náhrada mitrál.chlopne,torakoskop.xenotranspl.bez stentov
5j515.e	Resekcia tumoru mediastína torakoskopicky	5k513.4	Náhrada mitrál.chlopne,torakoskopicky umelou protézou
5j515.f	Res.tumoru mediastína torakotomicky/zo sternotómie	5k513.x	Náhrada mitrál.chlopne,torakoskopicky ostatné
5j515.x	Resekcia tumoru mediastína,ostatné prístupy	5k514.1	Náhrada pulmonálnej chlopne alotransplantátom
5j520.01↔	Resekcia steny hrudníka bez sieťky	5k514.2	Náhrada pulmonál.chlopne xenotranspl.-bioprot.
5j520.02↔	Resekcia steny hrudníka pomocou sieťky	5k514.3	Náhrada pulmonál.chlopne xenotranspl.bez stentov

5k514.4	Náhrada pulmonálnej chlopne umelou protézou	5k562	OP pri vrodených anomáliach arterie lusoria
5k514.x	Náhrada pulmonálnej chlopne,ostatné	5k563	OP pri vrod. anomáliach arterie pulmonalis (Schlingen)
5k516.1	Náhrada trikuspidál.chlopne alotransplantátom	5k564	OP pri vrod.anomáliach dolnej a hornej dutej žily
5k516.2	Náhrada trikuspid.chlopne xenotransplantát-bioprotéz	5k565	OP pri vrodených anomáliach pľúcnych žíl
5k516.3	Náhrada trikuspid.chlopne xenotransplantát.bez stentov	5k566	OP pri vrodených anomáliach vencovitých tepien
5k516.4	Náhrada trikuspidálnej chlopne umelou protézou	5k567	OP prerušeného aortál.oblúka pri vrod.anomáliach ciev
5k516.x	Náhrada trikuspidálnej chlopne,ostatné	5k568	OP pri vrod.anomáliach kolaterál.ciev,unifokalizácia
5k51x.1	Iná náhrada srdcovej chlopne alotransplantátom	5k56b	OP cievneho prstenca pri vrodených anomáliach ciev
5k51x.2	Iná náhrada srdcovej chlopne xenotranspl.-bioprot.	5k56c.0	Parciál.OP izolovaného anomál.pľúcneho venózneho návratu
5k51x.3	Iná náhrada srdcovej chlopne xenotransplant.bez stent.	5k56c.1	Totál.OP izolovaného anomálneho pľúc.venózneho návratu
5k51x.4	Iná náhrada srdcovej chlopne umelou protézou	5k56d	OP aorto-pulmonálneho okienka pri vrod.anomál.ciev
5k51x.x	Iná náhrada srdcovej chlopne,ostatné	5k56e	OP aorto-ľavokomorového tunela pri vrod.anomál.ciev
5k520.0	Vým.xenotransplant.aortál.chlopne umelou protézou	5k56f	OP systémovo-pľúc.spojky pri vrod.anomál.ciev
5k520.1	Vým.umelej protézy aortál.chlopne xenotransplantátom	5k56g.1	Bandáž kmeňa pľúcnice pri vrodených anomáliach ciev
5k520.2	Vým.umelej protézy aortál.chlopne umelou protézou	5k56g.2	Bandáž oboch ramien pľúcnice pri vrod.nomáliach ciev
5k520.3	Vým.xenotransplantátu aortál.chlopne xenotransplantátom	5k56g.3	OP na pľúcnej artérii pri vrod.anomáliach ciev, pexia
5k520.4	Vým.xenotr./um.prot.aort.ch.chlopň.ciev.protéza,mech.	5k56h.1	OP na ascend.aorte pri vrod.anomál.c.,supravalvár.stenóza
5k520.5	Vým.xenotr./um.prot.aort.ch.chlopň.ciev.prot.,biol.	5k56h.2	OP na ascend.aorte pri vrod.anom.ciev, pexia
5k520.6	Vým.xenotr./um.prot.aort.ch.samoexpand.xenotranspl.bez šitia	5k56x	OP pri vrodených anomáliach ciev,ostatné
5k520.x	Výmena protézy aortálnej chlopne, ostatné	5k570.0	OP pri vrod.anomáliach aortál.chl.,rekonštr.chlopni
5k522.0	Vým.xenotransplantát.mitrálnej chlop.umel.protéza	5k570.1	OP pri vrod.anomál.aort.chlop.,náhrada alotranspl.
5k522.1	Vým.um.protézy mitrálnej chlop xenotransplantátom	5k570.2	OP pri vrod.anomál.aort.chlop.,náhr.xenotranspl.bioprotéza
5k522.2	Vým.um.protézy mitrálnej chlop.um.protéza	5k570.3	OP pri vrod.anom.aort.chlop.,náh.xenotranspl.-bez stentov
5k522.3	Vým.xenotransplant.mitrálnej chlop. xenotransplantátom	5k570.4	OP pri vrod.anomál.aort.chlop.,náhr.mechan.protéza
5k522.x	Výmena protézy mitrálnej chlopne,ostatné	5k570.5	OP pri vrod.anomál.aort.chlop.,náhrada konduitom
5k524.0	Vým.xenotranspl.pulmonálnej chlopne um.protéza	5k570.6	OP pri vrod.anomál.aort.chlop.,náhr.autograft(Ross)
5k524.1	Vým.um.protézy pulmonál.chl. xenotransplantátom	5k570.7	OP pri vrod.anomál.aort.chlop.,plast.výtok.LK(Ross-Konno)
5k524.2	Vým.umelej protézy pulmonál.chlop. um.protéza	5k570.x	OP pri vrod.anomál.aortálnej chlopne,ostatné
5k524.3	Vým.xenotranspl.pulmonálnej chlop. xenotransplantátom	5k572.0	OP pri vrod.anomál.mitrál.chlop.,rekonštr.chlopni
5k524.4	Vým.xenotranspl/um.prot.pulm.ch.chlopň.ciev.prot.,mechan.	5k572.1	OP pri vrod.anomál.mitrál.chlop.,náhrada homograftom
5k524.5	Vým.xenotranspl/um.prot.pulm.ch.chlopň.ciev.prot.,biolog.	5k572.2	OP pri vrod.anomál.mitr.chlop.,náhr.bioprot.so stentom
5k524.x	Výmena pulmonálnej chlopne,ostatné	5k572.3	OP pri vrod.anomál.mitr.chlop.,náhr.bioprot.bez stentu
5k526.0	Vým.xenotransplantátu trikuspidál.chlop. um.protéza	5k572.4	OP pri vrod.anomál.mitr.chlop.,náhr.mechan.protéza
5k526.1	Vým.umel.protézy trikuspidál.chlop. xenotransplantátom	5k572.x	OP pri vrod.anomáliach mitrálnej chlopne,ostatné
5k526.2	Vým.umelej protézy trikuspidál.chlop. umelou protézou	5k574.0	OP pri vrod.anomál.pulmonál.chl.,valuloplast./anuloplast.
5k526.3	Vým.xenotranspl.trikuspidál.chlop. xenotransplantátom	5k574.1	OP pri vrod.anomál.pulmonál.chl.,náhrada homograftom
5k526.x	Výmena trikuspidálnej chlopne,ostatné	5k574.2	OP pri vrod.anomál.pulmonál.chl.,náhr.bioprot.so stentom
5k530.0	Valvulopl.aort.chl.(okr.valv.pri vrod.anom.chl),otv.chir.	5k574.3	OP pri vrod.anomál.pulmonál.chl.,náhr.bioprot.bez stentu
5k530.1	Valvulopl.aort.chl.(okr.valv.pri vrod.anom.chl),perkutánne	5k574.4	OP pri vrod.anomál.pulmonál.chl.,náhr.mech.protéza
5k531	Anuloplastika aort.chlop.(okr.valv.pri vrod.anom.chl)	5k574.5	OP pri vrod.anomál.pulmonál.chl.,náhrada konduitom
5k532	Mitrálna anuloplastika(okr.valvupl.pri vrod.anom.chl)	5k574.x	OP pri vrod.anomáliach pulmonál.chlopne,ostatné
5k533.0	Mitrálna valvulopl.(okr.valv.pri vrod.anom.chl),otv.chir.	5k576.0	OP pri vrod.anomál.trikusp.chlop., valvulopl/anulopl.
5k533.1	Mitrálna valvulopl.(okr.valv.pri vrod.anom.chl)perkután.	5k576.1	OP pri vrod.anomál.trikuspid.chl.,náhrada homograftom
5k534	Anuloplast.pulmon.chlopne(okr.valv.pri vrod.anom.chl)	5k576.2	OP pri vrod.anomál.trikusp.chlop.,náhr.bioprot.so stentom
5k535	Anuloplast.trikuspid.chlopne(okr.valv.pri vrod.anom.chl)	5k576.3	OP pri vrod.anomál.trikusp.chlop.,náhr.bioprot.bez stentu
5k536.0	Valvulopl.trikusp.chl.(okr.valv.pri vrod.anom.chl),otv.chir.	5k576.4	OP pri vrod.anomál.trikusp.chlop.,náhr.mechan.protéza
5k536.1	Valvulopl.trikusp.chl.(okr.valv.pri vrod.anom.chl),perkut.	5k576.x	OP pri vrod.anomáliach trikuspidnej chlopne,ostatné
5k537.0	Valvulopl.pulmonál.chl.(okr.valv.pri vrod.anom.chl)otv.chir.	5k578.0	OP pri vrod.anom.trikusp./mitrál.chl.,valvulopl/anulopl.
5k537.1	Valvulopl.pulmonál.chl.(okr.valv.pri vrod.anom.chl),perkut.	5k578.1	OP pri vrod.anom.trikusp./mitrál.chl.,náhr.homograft
5k53x	Valvuloplastika.(okr.valv.pri vrod.anom.chl),ostatné	5k578.2	OP pri vrod.anom.trikusp./mitrál.chl.,náhr.bioprot.stentom
5k540.0	Valvulotómia aortálnej chlopne,otvorene chirurgicky	5k578.3	OP pri vrod.anom.trikusp./mitrál.chl.,náhr.bioprot.bez stentu
5k540.2	Valvulotómia mitrálnej chlopne,otvorene chirurgicky	5k578.4	OP pri vrod.anom.trikusp./mitrál.chl.,náhr.mechan.prot.
5k540.4	Valvulotómia pulmonálnej chlopne,otvorene chirurgicky	5k578.x	OP pri vrod.anom.AV-chlopne,ostatné
5k540.6	Valvulotómia trikuspidálnej chlopne,otvorene chirurgicky	5k57a.0	OP pri vrod.anom.trunku chlopni, valvuloplast/anuloplast.
5k542.0	Zväčšenie už existujúceho defektu septa	5k57a.1	OP pri vrod.anom.trunku chlopni,náhrada homograftom
5k542.2	Vytvorenie defektu septa[Blalock-Hanlon]	5k57a.2	OP pri vrod.anom.trunku chlopni,náhr.bioprot.so stentom
5k542.x	Vytvorenie a zväčšenie defektu srdcového septa:iné	5k57a.3	OP pri vrod.anom.trunku chlopni,náhr.bioprot.bez stentu
5k550.0	Rekonštr.vrod.defektu predsieň.septa,čiasoč.uzáver	5k57a.4	OP pri vrod.anom.trunku chlopni,náhr.mechan.protéza
5k550.1	Rekonštr.vrod.defektu predsieň.septa,komplet.uzáver	5k57a.x	OP pri vrod.anomáliach trunku chlopni,ostatné
5k550.x	Rekonštr.vrod.def.predsieň.septa,blížš.nešpecif.uzáver	5k580	Totálna korektúra Fallotovej tetralógie
5k551.0	Rekonštrukcia vrod.defektu komor.septa,čiasočný uzáver	5k581.0	Korektúra transpozície veľkých ciev [TGA],arteriál.switch
5k551.1	Rekonštrukcia vrod.defektu komor.septa,kompletný uzáver	5k581.2	Korektúra transpozície veľkých ciev [TGA],double switch
5k551.x	Rekonštrukcia vrod.defektu komor.septa,blížš.nešpec.uzáver	5k581.x	Korektúra transpozície veľkých ciev [TGA],ostatné
5k552.0	Rekonštr.vrod.atrioventrikulárneho defektu čiast.korekciou	5k582.0	Totálna korektúra anomálneho pľúcneho venózneho návratu
5k552.1	Rekonštr.vrod.atrioventrikulár.defektu kompl.korekciou	5k582.1	Parciálna korektúra anomálneho pľúcneho venózneho návratu
5k552.x	Rekonštr.vrod.atrioventrik.defektu blížš.nešpec.korekciou	5k583.2	Korektúra transpozície veľkých ciev [TGA], Nikaidoh OP
5k559	Rekonštrukcia vrodeného defektu septa,iná	5k584.0	Korekcia dvojvýtok.pravej komory, Fallot - typ
5k560	Operácia otvoreného ductus arteriosus (Botalli)	5k584.1	Korekcia dvojvýtok.pravej komory [DORV], nie Fallot - typ
5k561.0	OP koarktácie aorty	5k585	Korekcia dvojvýtokovej ľavej komory
5k561.1	OP koarktácie aorty s použitím mimotelového obehu	5k586	Korekcia truncus arteriosus



5k587.0	Glenn-OP funkč./morfológ.jednokomor.srdca,unidirekcionál.	5k614.0	Vytv. 5-násob.aortokoronár.bajpasu s autológ.vénami
5k587.1	Glenn-OP funkč./morfológ.jednokomor.srdca,bidirekcionál.	5k614.1	Vytv. 5-násob.aortokoronár.bajpasu s autológ.artériami
5k587.2	Glenn-OP funkč./morfológ.jednokomor.srdca,bilaterál.	5k614.2	Vytv. 5-násob.aortokoronár.bajpasu s heterológ.v./a.
5k587.3	Fontan-OP funkč./morfológ.jednokom.srdca,intrakardiál.tunel	5k614.5	Vytv. 5-násob.aortokoronár.bajpasu s protézou
5k587.4	Fontan-OP funkč./morfológ.jednokom.srdca,extrakardiál. tunel	5k614.x	Vytv. 5-násob.aortokoronár.bajpasu, ostatné
5k587.5	Fontan-OP funkč./morfológ.jednokomorového srdca, iné	5k615.0	Vytv.6-násob.aortokoronár.bajpasu s autológ.vénami
5k587.6	Damus-Kay-Stansel-OP funkčne/morfológ.jednokomor.srdca	5k615.1	Vytv.6-násob.aortokoronár.bajpasu s autológ.artériami
5k587.7	Norwood-OP funkč./morfológ.jednokomorového srdca	5k615.2	Vytv.6-násob.aortokoronár.bajpasu s heterológ.v./a.
5k587.8	OP funkč./morfol.jednokomor.srdca, 1-1/2 komor.riešenie	5k615.5	Vytv. 6 a viacnásob.aortokoronár.bajpasu s protézou
5k587.x	OP funkčne/morfológ.jednokomor.srdca,ostatné	5k615.x	Vytv.6 a viacnásob.aortokoronár.bajpasu, ostatné
5k588	Korekcia Cor triatriatum	5k620.20	Vytv.jedn.aortokor.bajp.miniinv.,torakot. s autológ.v.
5k589	Korekcia syndrómu chýbajúcej pulmonálnej chlopne	5k620.21	Vytv.jedn.aortokor.bajp.miniinv.,torakot.s autológ.a.
5k58x	Iné OP na srdci pri vrod.anomáliách, iná korekcia	5k620.22	Vytv.jedn.aortokor.bajp.miniinv.,torakot.heterológ.v./a.
5k590.1	Explorácia aortálnej chlopne (s trombektómiou)	5k620.25	Vytv.jedn.aortokor.bajp.miniinvaziv.,torakotom.s protézou
5k590.2	Subvalvulárna fibrózna resekcia aortálnej chlopne	5k620.2x	Vytv.jednoduch.aortokoronár.bajp.miniinvaz.,torakot.ost.
5k590.3	Subvalvulárna muskulárna resekcia aortálnej chlopne	5k620.30	Vytv.jedn.aortokor.bajp.miniinv.,torakoskop.s autológ.v.
5k590.4	Supravalvulárna resekcia aortálnej chlopne	5k620.31	Vytv.jednoduch.aortokor.bajp.miniinv.,torakosk.s autológ.a.
5k590.5	Refixácia protézy aortálnej chlopne	5k620.32	Vytv.jedn.aortokor.bajp.miniinv.,torakosk.heterológ.v./a.
5k590.6	Odvápnenie aortálnej chlopne	5k620.35	Vytv.jedn.aortokor.bajp.miniinvaziv.,torakosk.s protézou
5k590.8	Implantácia mechanického aortálneho konduitu	5k620.3x	Vytv.jedn.aortokoronár.bajp.miniinvaz.,torakoskopicky ost.
5k590.9	Implantácia biologického aortálneho konduitu	5k621.20	Vytv.2-nás.aortokor.bajp.miniinv.,torakot.s autológ.v.
5k590.a	Rekonštr.koreňa aorty s reimpl.aort.chl.podľa Davida	5k621.21	Vytv.2-nás.aortokor.bajp.miniinv.,torakot.s autológ.a.
5k590.b0	Remodel.koreňa aorty s implant.ciev.protézy podľa Yacoub	5k621.22	Vytv.2-nás.aortokor.bajp.miniinv.,torakot.heterológ.v./a.
5k590.b1	Remod.koreňa aorty s impl.cie.prot.Yacoub s impl.anulopl.prst	5k621.25	Vytv.2-nás.aortokor.bajp.miniinvaziv.,torakotom.s protézou
5k590.c	Náhr.aortál.koreňa pulmonál.autograftom (Ross-OP)	5k621.2x	Vytv.2-nás.aortokoronár.bajp.miniinvaz.,torakotomicky ost.
5k590.x	Iné operácie aortálnej chlopne, ostatné	5k621.30	Vytv.2-nás.aortokor.bajp.miniinv.,torakosk.s autológ.v.
5k592.1	Explorácia mitrálnej chlopne (s trombektómiou)	5k621.31	Vytv.2-nás.aortokor.bajp.miniinv.,torakosk.s autológ.a.
5k592.2	Rekonštr.záveru.aparátu mitrál.chlopne a cípov chlopne	5k621.32	Vytv.2-nás.aortokor.bajp.miniinv.,torakosk.heterológ.v./a.
5k592.3	Anuloplastika mitrálnej chlopne	5k621.35	Vytv.2-nás.aortokor.bajp.miniinvaziv.,torakoskop.s protézou
5k592.4	Dekalcifikácia mitrálnej chlopne	5k621.3x	Vytv.2-nás.aortokoronár.bajp.miniinvaz.,torakoskopicky ost.
5k592.x	Iné operácie mitrálnej chlopne, ostatné	5k622.20	Vytv.3-nás.aortokor.bajp.miniinv.,torakot.s autológ.v.
5k594.1	Explorácia pulmonálnej chlopne (s trombektómiou)	5k622.21	Vytv.3-nás.aortokor.bajp.miniinv.,torakot.s autológ.a.
5k594.2	Plastika subvalvulárnej stenózy pulmonálnej chlopne	5k622.22	Vytv.3-nás.aortokor.bajp.miniinv.,torakot.heterológ.v./a.
5k594.4	Plastika supravalvulárnej stenózy pulmonálnej chlopne	5k622.25	Vytv.3-nás.aortokor.bajp.miniinvaziv.,torakotom.s protézou
5k594.5	Refixácia protézy pulmonálnej chlopne	5k622.2x	Vytv.3-nás.aortokoronár.bajp.miniinvaz.,torakotomicky ost.
5k594.6	Dekalcifikácia pulmonálnej chlopne	5k622.30	Vytv.3-nás.aortokor.bajp.miniinv.,torakosk.s autológ.v.
5k594.8	Implant.mechanického konduitu pulmonál.chlopne	5k622.31	Vytv.3-nás.aortokor.bajp.miniinv.,torakosk.s autológ.a.
5k594.9	Implant.biologického konduitu pulmonál.chlopne	5k622.32	Vytv.3-nás.aortokor.bajp.miniinv.,torakosk.heterológ.v./a.
5k594.x	Iné operácie pulmonálnej chlopne, ostatné	5k622.35	Vytv.3-nás.aortokor.bajp.miniinvaziv.,torakosk.s protézou
5k596.1	Explorácia trikuspidálnej chlopne (s trombektómiou)	5k622.3x	Vytv.3-nás.aortokoronár.bajp.miniinvaz.,torakoskopicky ost.
5k596.2	Valvuloplastika trikuspidálnej chlopne	5k623.20	Vytv.4-nás.aortokor.bajp.miniinv.,torakot.s autológ.v.
5k596.3	Anuloplastika trikuspidálnej chlopne	5k623.21	Vytv.4-nás.aortokor.bajp.miniinv.,torakot.s autológ.a.
5k596.4	Dekalcifikácia trikuspidálnej chlopne	5k623.22	Vytv.4-nás.aortokor.bajp.miniinv.,torakot.heterológ.v./a.
5k596.x	Iné operácie trikuspidálnej chlopne, ostatné	5k623.25	Vytv.4-nás.aortokor.bajp.miniinvaziv.,torakotom.s protézou
5k59x	Iné operácie srdcových chlopní, ostatné	5k623.2x	Vytv.4-nás.aortokoronár.bajp.miniinvaz.,torakotomicky ost.
5k600	Otvorená endarterektómia bez záplaty	5k623.30	Vytv.4-nás.aortokor.bajp.miniinv.,torakosk.s autológ.v.
5k601	Otvorená endarterektómia s použitím záplaty	5k623.31	Vytv.4-nás.aortokor.bajp.miniinv.,torakosk.s autológ.a.
5k602	Otvor.endarterekt.so zaved.stentu do koronár.artérií	5k623.32	Vytv.4-nás.aortokor.bajp.miniinv.,torakosk.heterológ.v./a.
5k604	Otv.endarterekt.so zavedením stentov do viac.koronár.art	5k623.35	Vytv.4-nás.aortokor.bajp.miniinvaziv.,torakosk.s protézou
5k60x	Iná endarterektómia	5k623.3x	Vytv.4-nás.aortokoronár.bajp.miniinvaz.,torakoskopicky ost.
5k610.0	Vytv.jednoduch.aortokoronár.bajpasu s autológ.vénami	5k624.20	Vytv.5-nás.aortokor.bajp.miniinv.,torakot.s autológ.v.
5k610.1	Vytv.jednoduch.aortokoronár.bajpasu s autológ.artériami	5k624.21	Vytv.5-nás.aortokor.bajp.miniinv.,torakot.s autológ.a.
5k610.2	Vytv.jednoduch.aortokoronár.bajpasu s heterológ.v./a.	5k624.22	Vytv.5-nás.aortokor.bajp.miniinv.,torakot.heterológ.v./a.
5k610.5	Vytvorenie jednoduch.aortokoronárneho bajpasu s protézou	5k624.25	Vytv.5-nás.aortokor.bajp.miniinvaziv.,torakotom.s protézou
5k610.x	Vytvorenie jednoduchého aortokoronárneho bajpasu, ostatné	5k624.2x	Vytv.5-nás.aortokoronár.bajp.miniinvaz.,torakotomicky ost.
5k611.0	Vytv.2-násob.aortokoronár.bajpasu s autológ.vénami	5k624.30	Vytv.5-nás.aortokor.bajp.miniinv.,torakosk.s autológ.v.
5k611.1	Vytv.2-násob.aortokoronár.bajpasu s autológ.artériami	5k624.31	Vytv.5-nás.aortokor.bajp.miniinv.,torakosk.s autológ.a.
5k611.2	Vytv.2-násob.aortokoronár.bajpasu s heterológ.v./a.	5k624.32	Vytv.5-nás.aortokor.bajp.miniinv.,torakosk.heterológ.v./a.
5k611.5	Vytv.2-násob.aortokoronár.bajpasu s protézou	5k624.35	Vytv.5-nás.aortokor.bajp.miniinvaziv.,torakosk.s protézou
5k611.x	Vytv.2-násob.aortokoronár.bajpasu, ostatné	5k624.3x	Vytv.5-nás.aortokoronár.bajp.miniinvaz.,torakoskopicky ost.
5k612.0	Vytv.3-násob.aortokoronár.bajpasu s autológ.vénami	5k62x.0	Vytv.iného aortokoronár.bajpasu miniinv.s autológ.vén.
5k612.1	Vytv.3-násob.aortokoronár.bajpasu s autológnyimi artériami	5k62x.1	Vytv.iného aortokoronár.bajpasu miniinv.s autológ.art.
5k612.2	Vytv.3-násob.aortokoronár.bajpasu s heterológ.v./a.	5k62x.2	Vytv.iného aortokoronár.bajpasu miniinv.s heterológ.v./a.
5k612.5	Vytv.3-násob.aortokoronár.bajpasu s protézou	5k62x.5	Vytv.iného aortokoronár.bajpasu miniinv.s protézou
5k612.x	Vytv.3-násob.aortokoronár.bajpasu, ostatné	5k62x.x	Vytv.iného aortokoronárneho bajpasu miniinv.,iný mat.
5k613.0	Vytv.4-násob.aortokoronár.bajpasu s autológ.vénami	5k630	Patch koronárnych artérií
5k613.1	Vytv.4-násob.aortokoronár.bajpasu s autológ.artériami	5k631	Revízia aortokoronárneho bajpasu
5k613.2	Vytv.4-násob.aortokoronár.bajpasu s heterológ.v./a.	5k632	Reimplantácia aortokoronárneho bajpasu
5k613.5	Vytv.4-násob.aortokoronár.bajpasu s protézou	5k633	Transpozícia koronárnych artérií
5k613.x	Vytv.4-násob.aortokoronár.bajpasu, ostatné	5k634	Revaskulariz.voľným transplant. a. mammaia interna [IMA]

5k635	Implantácia a. mammaia interna do tkaniva srdc. svalu	5k751.1	Transpl.srdca heterotop.(asist.srdce)s normotermiou štepu
5k636	Transmyokardiálna laserová revaskularizácia [TMLR]	5k752	Transplantácia komplexu srdce-pľúca En-bloc
5k63x	Iná revaskularizácia srdca, ostatné	5k760.0	Otv.chir.impl.intraaortálnej balón.kontrapulzácie
5k640	Sutúra na koronárnych cievach (po zranení)	5k760.1	Otv.chir.explantácia intraaortál.balón.kontrapulzácie
5k641	Korekcia aneuryzmy na koronárnych cievach	5k762.0	Otv.chir.impl.extrakorporál.univentrikulár.pumpy
5k642	Uzáver získanej koronár.fistuly na koronárnych cievach	5k762.1	Otv.chir.explantácia extrakorporál.univentrikulár.pumpy
5k643	Rekonšt.koronárneho sinusu na koronárnych cievach	5k762.2	Izol.výmena extrakorporál.univentrikulár.pumpy, nechirurg.
5k644	Sympatektómia koronárnych artérií	5k763.0	Otv.chir.implantácia extrakorporál.biventrikulár.pumpy
5k64x	Iné operácie na koronárnych cievach, ostatné	5k763.1	Otv.chir.explantácia extrakorporál.biventrikulár.pumpy
5k700	Perikardiotómia a kardiotómia:perikardiálna drenáž	5k763.2	Izolov.výmena extrakorporál.biventrikulár.pumpy, nechir.
5k701	Perikardiotómia a kardiotómia:perikardiotómia	5k764.0	Otv.chir.implant.intrakorporál.univentrikulár.pumpy
5k702	Perikardiotómia a kardiotómia:perikardiálna adheziolyza	5k764.1	Otv.chir.explantácia intrakorporál.univentrikulár.pumpy
5k703	Perikardio.a kardiotómia:kardiotómia vr.trombekt.odstr.c.tel.	5k765.0	Otv.chir.implantácia intrakorporál.biventrikulár.pumpy
5k704	Perikardiotómia a kardiotómia:epikardiálna incízia	5k765.1	Otv.chir.explantácia intrakorporál.biventrikulár.pumpy
5k705	Perikardiotómia a kardiotómia:endokardiálna incízia	5k766.0	Otv.chir.implantácia umelého srdca(totál.náhr.srdca)
5k706	Perikardiotómia a kardiotómia:epimyokardiálna incízia	5k766.1	Otv.chir.explantácia umelého srdca(totál.náhr.srdca)
5k70x	Perikardiotómia a kardiotómia:ostatné	5k767.0	Otv.chir.implant.parakorporál.univentrikulár.pumpy
5k713.0	Chir.ablácia tachyaryt:endokard.unipol.konv.RF abláciou	5k767.1	Otv.chir.explant.parakorporál.univentrikulár.pumpy
5k713.1	Chir.ablácia tachyaryt:endokardiál.unipol.chladenou RF abl.	5k767.2	Izolov.výmena parakorporál.univentrikulár.pumpy, nechir.
5k713.2	Chir.ablácia tachyaryt:endokardiálne bipol.RF abláciou	5k768.0	Otv.chir.implant.parakorporál.biventrikulár.pumpy
5k713.3	Chir.ablácia tachyaryt:endokardiálne kryoabláciou	5k768.1	Otv.chir.explant.parakorporál.biventrikulár.pumpy
5k713.4	Chir.ablácia tachyaryt:endokardiálne mikrovl.n.abláciou	5k768.2	Izolov.výmena parakorporál.biventrikulár.pumpy, nechir.
5k713.5	Chir.ablácia tachyaryt:endokardiálne vysokofr.UZV abláciou	5k76x	Otv.chir.implant. a explant.podpor.systémov srdca, ost.
5k713.6	Chir.ablácia tachyaryt:endokardiálne laser.abláciou	5k770	Implantácia bližšie neurčeného kardiostimulátora
5k713.x	Chir.ablácia tachyaryt:endokardiálne,iným energetickým zdrojom	5k771	Implantácia kardiostimulátora, jednoduchinový
5k714.0	Otv.chir.ablácia tachyary:epikardiál.unipol.konv.RF abláciou	5k772	Impl.kardiostimul.,2-dutin.sy. s 1 kardiostimul.sondou
5k714.1	Otv.chir.ablácia tachyary:epikardiál.unipol.chlad.RF abláciou	5k773.0	Impl.kardiostim., 2-dut.sys. s 2 kardiost.elektrod.
5k714.2	Otv.chir.ablácia tachyary:epikardiál.bipol.RF abláciou	5k774	Impl.kardiostim.,biventrikulár.resynchrón.systém
5k714.3	Otv.chir.ablácia tachyary:epikardiál.kryoabláciou	5k775.0	Impl.defibr.s 1-dut.stimuláciu bez AV-sekvenč.stimul.
5k714.4	Otv.chir.ablácia tachyary:epikardiál.mikrovl.nnou abláciou	5k776	Impl.defibrilátora s 2- dutin.stimuláciou
5k714.5	Otv.chir.ablácia tachyary:epikardiál.vysokofrek.UZV abl.	5k777	Impl.defibr.s biventrik.resynchrón.stimuláciou
5k714.6	Otv.chir.ablácia tachyary:epikardiál.laserovou abláciou	5k778	Impl.arytmického záznamníka EKG
5k714.x	Otv.chir.ablácia tachyary:epikardiál.iným energet.zdrojom	5k77c.0	Otv.chir.isol.impl.epikardiálnej sondy, ľavoventrikulár.
5k715.0	Endosk.chir.ablácia tachyaryt:epikard.unipol.konv.RF abláciou	5k77c.1	Otv.chir.isol.impl.epikardiálnej sondy, ľavoventrikulár.
5k715.1	Endosk.chir.ablácia tachyaryt:epikard.unipol.chlad.RF abláciou	5k77g.0	Izolov.implant.endovaskulár.sondy, ľavoventrikulár.
5k715.2	Endosk.chir.ablácia tachyaryt:epikard.bipol.RF abláciou	5k77g.1	Izolov.implant.endovaskulár.sondy, pravoventrikulár.
5k715.3	Endosk.chir.ablácia tachyaryt:epikard.kryoabláciou	5k77g.2	Izolov.implant.endovaskulár.sondy, pravoatriál.
5k715.4	Endosk.chir.ablácia tachyaryt:epikard.mikrovl.nnou abláciou	5k77h.0	Implantácia bezelektrodového kardiostimulátora
5k715.5	Endosk.chir.ablácia tachyaryt:epikard.vysokofr.UZV abl.	5k77h.1	Implant.podkož.defibrilátora bez vnútrošrdc.elektrody
5k715.6	Endosk.chir.ablácia tachyaryt:epikardiál.laser.abláciou	5k77h.2	Podkož.impl.slučkov.EKG rekordéra[ILR]
5k715.x	Endosk.chir.ablácia tachyaryt:epikard.iným energ.zdrojom	5k77x	Implantácia kardiostimulátora/defibrilátora:ostatné
5k71x	Chirurgická ablácia pri tachyarytmii,ostatné	5k784.0	Korekt.polohy príst:kardiostimulátor b.n.
5k720	Otvorená chirurgická perikardektómia, lokálna excízia	5k784.1	Korekt.polohy príst:kardiostim.s 1-dutin.stimul.
5k721	Torakoskopická perikardektómia, lokálna excízia	5k784.2	Korekt.polohy príst:kardiostim.s 2-dutin.stimul.
5k722	Čiastočná perikardektómia (perikardiálne okno), otv.chir.	5k784.3	Korekt.polohy príst:kardiostim.s biventrik.resynchrón.stim.
5k723	Čiastočná perikardektómia (perikardiálne okno), torakosk.	5k784.4	Korekt.polohy príst:defibril.s 1-dutin.stimul.
5k724	Subtotálna perikardektómia	5k784.5	Korekt.polohy príst:defibrilátor s 2-dutin.stimul.
5k725	Totálna perikardektómia (dekortikácia)	5k784.6	Korekt.polohy príst:defibri.s biventrik.resynchr.stim.
5k72x	Perikardektómia:ostatné	5k784.7	Korekt.polohy príst:záznamník EKG
5k730	Excízia poškodeného tk.srdca v predsieni	5k784.x	Korektúra polohy prístroja:ostatné
5k731	Excízia poškodeného tk.srdca v komore	5k785.0	Vým.príst.bez zm.elekt:kardiostim.b.n.
5k732	Čiastoč.ľavokomor.redukčná plastika (Batista) poškod.tk.srdca	5k785.1	Vým.príst.bez zm.elekt:kardios.1-dut.systém
5k733	Resekcia aneuryzmy poškodeného tkaniva srdca v predsieni	5k785.2	Vým.príst.bez zm.elekt:kardios.2-dut.sys.
5k734	Resekcia aneuryzmy poškodeného tkaniva srdca v komore	5k785.3	Vým.príst.bez zm.elekt:kardios.biven.sys.
5k735	Exc./deštr.pošk.tk.srdca:MAZE-metóda (alternatívna metóda)	5k785.4	Vým.príst.bez zm.elekt:defi.s 1-dut.sys.
5k736	Excízia na prevod.syst.poškod.tkaniva srdca v komore	5k785.5	Vým.príst.bez zm.elekt:defi.s 2-dut.stimul.
5k737	Deštrukcia na prevod.sys.pošk.tk.srd. v predsieni	5k785.6	Vým.príst.bez zm.elekt:defibril.biventr.stim.
5k738	Deštr.na prevod.sys.pošk.tk.srdca v komore	5k785.9	Výmena prístroja bez zmeny elektrody:ost.
5k73x	Excízia a deštrukcia poškodeného tkaniva srdca,ostatné	5k786.1	Vým.prístroja a elektódy:kardist.s 1 -dut.s.
5k740	Sutúra perikardu (po zranení)	5k786.2	Vým.prístroja a elektódy:kardist.2-dut.s.
5k741	Plastická rekonštr.perikardu bez implantátu	5k786.3	Vým.prístroja a elektódy:kardist.biventr.resynchr.stim.
5k742	Plastická rekonštrukcia perikardu s implantátom	5k786.4	Vým.prístroja a elektódy:defib.s 1-dut.stim.
5k743	Sutúra myokardu (po zranení)	5k786.5	Vým.prístroja a elektódy:defib.s 2-dut.stim.
5k744	Plastická rekonštr.myokardu bez implantátu	5k786.6	Vým.prístroja a elektódy:defib.biventr.resynchr.stim.
5k745	Plastická rekonštr.myokardu s implantátom	5k786.x	Výmena prístroja a elektódy:ostatné
5k746	Uzáver získaného defektu komorového septa	5k787.0	Výmena elektrody:kardist.bliž.neur.
5k74x	Rekonštrukcia perikardu a srdca:iná	5k787.1	Výmena elektrody:kardios. s 1-dut.kardiostim.
5k750.0	Transplantácia srdca, ortotopicky bez normotermie štepu	5k787.2	Výmena elektrody:kardiostim.2-dut.kardiostim.
5k750.1	Transplantácia srdca,ortotopicky v normotermii štepu	5k787.3	Výmena elektrody:kardiost.biventr.resynchr.stim.
5k751.0	Transpl.srdca heterotop.(asist.srdce)bez normotermie štepu	5k787.4	Výmena elektrody:defibil.s 1-dut.stim.

5k787.5	Výmena elektódy: defibr. s 2-dut. stim.	5I014.x↔	Embolektómie a trombektómie artérie hrudníka, ost.
5k787.6	Výmena elektódy: defib. s biventrik. resynch. stim.	5I015.0↔	Embolektómie a trombektómie aa. lumbales
5k787.x	Výmena elektódy: ostatné	5I015.1↔	Embolektómie a trombektómie b.n.č. a. iliaca
5k788.0	Korektúra spojenia: kardiost. blíž. neur.	5I015.2↔	Embolektómie a trombektómie a. iliaca communis
5k788.1	Korektúra spojenia: kardiost. s 1-dut. kardiostim.	5I015.3↔	Embolektómie a trombektómie a. iliaca externa
5k788.2	Korektúra spojenia: kardiostim. s 2-dut. kardiostim.	5I015.4↔	Embolektómie a trombektómie a. iliaca interna
5k788.3	Korektúra spojenia: kardiostimul. s biventrik. stim.	5I015.5↔	Embolekt. a trombekt. aa. panvy a trupu, ciev. protéza
5k788.4	Korektúra spojenia: defibr. s 1-dut. stim.	5I015.x↔	Embolektómie a trombektómie aa. panvy a trupu, ost.
5k788.5	Korektúra spojenia: defibr. s 2-dut. stim.	5I016.0	Embolektómie a trombektómie truncus coeliacus
5k788.6	Korektúra spojenia: defib. s biventr. resynch. stim.	5I016.1	Embolektómie a trombektómie a. hepatica
5k788.x	Korektúra spojenia: ostatné	5I016.2	Embolektómie a trombektómie a. gastrica
5k789.0	Rozšírenie systému, 1-dut. systém na 2-dutin.	5I016.3	Embolektómie a trombektómie a. lienalis
5k789.1	Rozšírenie systému, 1-dutin. systém na biventrikulár.	5I016.4↔	Embolektómie a trombektómie a. renalis
5k789.2	Zúženie systému, 2-dutin. systém na 1-dutin.	5I016.5	Embolektómie a trombektómie a. mesenter. super.
5k789.3	Rozšírenie systému, 2-dutin. systém na biventrikulárny	5I016.6	Embolektómie a trombektómie a. mesenterica inf.
5k789.4	Zúženie systému, biventrikulár. systém na 1-dut.	5I016.7	Embolekt. a trombekt. viscerál. a., ciev. protéza
5k789.5	Zúženie systému, biventrikulár. systém na 2-dutin.	5I016.x↔	Embolektómie a trombektómie viscerál. a., ost.
5k789.6	Rozšírenie systému, zmeny v resynchroniz. syst.	5I017.0↔	Embolektómie a trombektómie a. femoralis
5k789.7	Rozšírenie systému, kardiostim. na defibri. s 1-dutin. stim.	5I017.1↔	Embolektómie a trombektómie a. profunda femoris
5k789.a	Rozšírenie syst., kardiostim. na defibri. s 2-dutin. stim.	5I017.2↔	Embolektómie a trombektómie a. poplitea
5k789.b	Rozšírenie sy., kardiostim. na defibri. s biventrik. stim.	5I017.3↔	Embolektómie a trombektómie aa. stehna, ciev. protéza
5k789.c	Rozš. syst., defibri. na defibri. s 2-dutin. stim.	5I017.x↔	Embolektómie a trombektómie aa. stehna, ost.
5k789.d	Rozš. syst., defibri. na defibri. s biventrik. stim.	5I018.0↔	Embolektómie a trombektómie a. tibialis ant.
5k789.x	Rozš. syst. kardiostim. / defibrilátora, ostatné	5I018.1↔	Embolektómie a trombektómie aa. recurrentes
5k790	Otvorená masáž srdca	5I018.2↔	Embolektómie a trombektómie a. dorsalis pedis
5k791	Operačná ligatúra uška srdca	5I018.3↔	Embolektómie a trombektómie a. tibialis post.
5k795	Reoperácia na srdci a perikarde	5I018.4↔	Embolektómie a trombektómie a. fibularis
5k796	Kardiomyoplastika	5I018.5↔	Embolektómie a trombektómie a. plantaris medial.
5k797	Implant. alebo odstr. vonkaj. podpor. systému srdca	5I018.6↔	Embolektómie a trombektómie a. plantaris lateral.
5k798.0	Implant. a výmena syst. moduluj. myokard [CCM]	5I018.7↔	Embolekt. a trombektómie aa. predkol. a nohy, ciev. protéza
5k798.1	Revízia systému modulujúceho myokard [CCM]	5I018.x↔	Embolektómie a trombektómie artérie predkolenia a nohy, ost.
5k799.0	Implant. a vým. epikardiál. podpor. systému komory	5I019.0↔	Embolektómie a trombektómie v. femoralis
5k799.1	Explantácia epikardiál. podporného systému komory	5I019.1↔	Embolektómie a trombektómie v. poplitea
5k79a	Stentovanie predsieňového septa	5I019.2	Embolektómie a trombektómie v. portae
5k79b	Resekcia tumoru srdca	5I019.3↔	Embolektómie a trombektómie v. gastrica
5k79c	Ošetrovanie poranenia srdca	5I019.4	Embolektómie a trombektómie v. lienalis
5k79x	Iné operácie na srdci a perikarde, ostatné	5I019.5	Embolektómie a trombektómie v. mesenterica sup.
5I010.0↔	Embolektómie a trombektómie b.n.č. a. carotis	5I019.6	Embolektómie a trombektómie v. mesenterica inf.
5I010.1↔	Embolektóm. a trombekt. a. carotis com. a sinus carotic.	5I019.7	Embolektómie a trombektómie vv. hepaticae
5I010.2↔	Embolekt. a trombekt. a. carotis int., extrakraniál. č.	5I019.8↔	Embolektómie a trombektómie v. renalis
5I010.3↔	Embolekt. a trombekt. a. carotis externa	5I019.9↔	Embolektómie a trombektómie v. jugularis
5I010.4↔	Embolekt. a trombekt. a. vertebralis, extrakr. č.	5I019.a↔	Embolektómie a trombektómie v. pulmonalis
5I010.5↔	Embolekt. a trombekt. a. carotis, použitie stentu	5I019.b↔	Embolektómie a trombektómie v. subclavia
5I010.6↔	Embolekt. a trombekt. aa. hl. a krku, cievna protéza	5I019.c↔	Embolektómie a trombektómie v. axillaris
5I010.x↔	Embolektómie a trombektómie artérií hl. a krku, ost.	5I019.d↔	Embolektómie a trombektómie v. brachiocephalica
5I011.0↔	Embolektómie a trombektómie a. axillaris	5I019.e	Embolektómie a trombektómie v. cava superior
5I011.1↔	Embolektómie a trombektómie a. brachialis	5I019.f	Embolektómie a trombektómie a. cava inferior
5I011.2↔	Embolekt. a trombekt. artérie ramena, cievna protéza	5I019.g↔	Embolektómie a trombektómie v. iliaca communis
5I011.x↔	Embolektómie a trombektómie artérie ramena, ostatné	5I019.h↔	Embolektómie a trombektómie v. iliaca externa
5I012.0↔	Embolektómie a trombektómie a. ulnaris	5I019.i↔	Embolektómie a trombektómie v. iliaca interna
5I012.1↔	Embolektóm. a trombektómie arcus palmar. profund.	5I019.x↔	Embolektómie a trombektómie hlbkových žil, ostatné
5I012.2↔	Embolektómie a trombektómie arcus palm. superfic.	5I01b.01↔	Embolektómie a trombektómie na ciev. transpl. obličky, chir.
5I012.3↔	Embolektóm. a trombektómie aa. digit. palm. commun.	5I01b.02↔	Embolektómie a trombektómie na ciev. transpl. org. obličky, endov.
5I012.4↔	Embolektómie a trombektómie a. radialis	5I01b.11	Embolektómie a trombektómie na ciev. transpl. pečene, chir.
5I012.5↔	Embolektómie a trombektómie r. carpalis palm.	5I01b.12	Embolektómie a trombektómie na ciev. transpl. pečene, endov.
5I012.6↔	Embolektómie a trombektómie r. carpalis dorsal.	5I120.0↔	Endarterektómia a trombendar. blíž. neu. č. a. carotis
5I012.7↔	Embolektómie a trombektómie a. princeps pollic.	5I120.1↔	Endarterekt. a trombendarterektómia a. carot. com. a sinus car.
5I012.8↔	Embolekt. a trombekt. aa. predl. a ruky, cievna protéza	5I120.20↔	Endarterekt. a trombendarterekt. a. carot. int. ext. č.
5I012.x↔	Embolekt. a trombekt. aa. predlaktia a ruky, ost.	5I120.22↔	Direkt. endarterektómia a. carotis int. s angioplast. protet. mat.
5I013.0	Embolektómie a trombektómie aorty ascendens	5I120.23↔	Direktná endarterekt. a. carotis int. s angioplast. vénou
5I013.1	Embolektómie a trombektómie arcus aortae	5I120.24↔	Direktná endarterektómia a. carotis int. s prim. sutúrou
5I013.2	Embolektómie a trombektómie aorty thoracica	5I120.25↔	Everzná endarterektómia arteria carotis interna
5I013.3	Embolektómie a trombektómie aorty abdominalis	5I120.3↔	Endarterekt. a trombendarterekt. a. carotis ext.
5I013.4	Embolektómie a trombektómie aorty, použitie stentu	5I120.40↔	Endarterekt. a trombendarterekt. a. vertebral. extrakr. č.
5I013.5	Embolektómie a trombektómie aorty, cievna protéza	5I120.4x	Endarterekt. a trombendarterekt. a. vertebralis, ost.
5I013.x	Embolektómie a trombektómie aorty, ostatné	5I120.5↔	Endarterekt. a trombendarterekt. a. carotis s použ. stentu
5I014.0↔	Embolektómie a trombektómie a. subclavia	5I120.6↔	Endarterekt. a trombendarterekt. aa. hl. a krku, ciev. protéza
5I014.1↔	Embolekt. a trombekt. truncus brachioceph.	5I120.8↔	Selektívna endarterektómia arteria carotis externa
5I014.2↔	Embolektómie a trombektómie a. pulmonalis	5I120.x↔	Endarterekt. a trombendarterekt. aa. hl. a krku, ostatné
5I014.3↔	Embolektómie a trombektómie aa. hrudníka, ciev. protéza	5I121.0↔	Endarterekt. a trombendarterekt. a. axillaris

51121.1↔	Endarterekt.a trombendarterekt. a.brachialis	51135.1↔	Res.aneurizmy a.iliiaca ext. b.použ.prot.mat.
51121.2↔	Endarterekt.a trombendarterekt. aa.ramena,ciev.protéza	51135.2↔	Res.aneurizmy a.iliiaca int. b.použ.prot.mat.
51121.x↔	Endarterekt.a trombendarterekt. artérie ramena,ostatné	51135.x↔	Res.aneurizmy aa.panvy a.trupu b.použ.prot.mat,ost.
51122.0↔	Endarterekt.a trombendarterekt. a.ulnaris	51136.0	Res.aneurizmy truncus coeliacus bez použ.prot.mat.
51122.1↔	Endarterekt.a trombendarterekt. a.radialis	51136.1	Res.aneurizmy a.hepatica bez použ.prot.mat.
51122.2↔	Endarterekt.a trombendarterekt. aa.predlk.a ruky,ciev.protéza	51136.2	Res.aneurizmy a.gastrica bez použ.prot.mat.
51122.x↔	Endarterekt.a trombendarterekt. aa. predlk.a ruky,ost.	51136.3	Res.aneurizmy a.lienalis bez použ.prot.mat.
51123.0	Endarterektómia a trombendarterektómia aorty ascend.	51136.4↔	Res.aneurizmy a.renalis bez použ.prot.mat.
51123.1	Endarterektómia a trombendarterektómia arcus aortae	51136.5	Res.aneurizmy a. mesenterica super. bez použ.prot.mat.
51123.2	Endarterektómia a trombendarterektómia aorty thoracica	51136.6	Res.aneurizmy a. mesenterica inf. bez použ.prot.mat.
51123.3	Endarterektómia a trombendarterektómia aorty abdomin.	51136.x↔	Res.aneurizmy viscerál. artérií bez použ.prot.mat.,ost.
51123.4	Endarterekt.a trombendarterektómia aorty,ciev.protéza	51137.0↔	Res.aneurizmy a. femoralis bez použ.protet.materiálu
51123.x	Endarterektómia a trombendarterektómia aorty, ostatné	51137.1↔	Res. neurizmy a. profunda femoris bez použ. protet.mat.
51124.0↔	Endarterekt.a trombendarterekt. a.subclavia	51137.2↔	Res. aneurizmy a. poplitea bez použ.protet.mat.
51124.1↔	Endarterekt.a trombendarterekt. truncus brachioceph.	51137.x↔	Res.aneurizmy aa.stehna bez použ.prot.mat.,ostatné
51124.2↔	Endarterekt.a trombendarterekt.a.pulmonalis	51138.0↔	Res. aneurizmy a. tibialis anterior bez použ.prot.mat.
51124.3↔	Endarterekt.a trombendarterekt. aa.hrudnika,ciev.protéza	51138.1↔	Res. aneurizmy a. dorsalis pedis bez použ.protet.mat.
51124.x↔	Endarterekt.a trombendarterekt. aa.hrudnika,ost.	51138.2↔	Res. aneurizmy a. tibialis posterior bez použ.protet.mat.
51125.0↔	Endarterekt.a trombendarterekt. aa.lumbales	51138.3↔	Res. aneurizmy a. fibularis bez použ.protet.mat.
51125.1↔	Endarterekt.a trombendarterekt. a.iliiaca b.n.č.	51138.x↔	Res.aneur. aa.predkol.a nohy b.použ.prot.mat.,ostatné
51125.2↔	Endarterekt.a trombendarterekt. a.iliiaca com.	51139.0↔	Res.aneurizmy v. femoralis bez použ.protet.mat.
51125.3↔	Endarterekt.a trombendarterekt. a.iliiaca ext.	51139.1↔	Res.aneurizmy v. poplitea bez použ.protet.mat.
51125.4↔	Endarterekt.a trombendarterekt. a.iliiaca int.	51139.2	Res.aneurizmy v. portae bez použ.protet.mat.
51125.5↔	Endarterekt.a trombendarterekt. aa.panvy a.trupu,cie.prot.	51139.3↔	Res.aneurizmy v. gastrica bez použ.protet.mat.
51125.x↔	Endarterekt.a trombendarterekt.aa.panvy a.trupu,ost	51139.4	Res.aneurizmy v. lienalis bez použ.protet.mat.
51126.0	Endarterekt.a trombendarterekt.truncus coeliacus	51139.5	Res.aneurizmy v. mesenterica super. bez použ.protet.mat.
51126.1	Endarterekt.a trombendarterekt.a.hepatica	51139.6	Res.aneurizmy v. mesenterica inf. bez použ.protet.mat.
51126.2	Endarterekt.a trombendarterekt.a.gastrica	51139.7	Res.aneurizmy vv. hepaticae bez použ.protet.mat.
51126.3	Endarterekt.a trombendarterekt.a.lienalis	51139.8↔	Res.aneurizmy v. renalis bez použ.protet.mat.
51126.4↔	Endarterekt.a trombendarterekt.a.renalis	51139.9↔	Res.aneurizmy v. jugularis bez použ.protet.mat.
51126.5	Endarterekt.a trombendarterekt. a.mesenter.sup.	51139.a↔	Res.aneurizmy v. pulmonalis bez použ.protet.mat.
51126.6	Endarterekt.a trombendarterekt. a.mesenter.inf.	51139.b↔	Res.aneurizmy v. subclavia bez použ.protet.mat.
51126.7	Endarterekt.a trombendarterekt. viscerálne aa,cie.protéza	51139.c↔	Res.aneurizmy v. axillaris bez použ.protet.mat.
51126.x↔	Endarterekt.a trombendarterekt.viscerálne aa,ost.	51139.d↔	Res.aneurizmy v. brachiocephalica bez použ.protet.mat.
51127.0↔	Endarterekt.a trombendarterekt. a.femoralis	51139.e	Res.aneurizmy v. cava superior bez použ.protet.mat.
51127.1↔	Endarterekt.a trombendarterekt. a.prof.femoris	51139.f	Res.aneurizmy v. cava inferior bez použ.protet.mat.
51127.2↔	Endarterekt.a trombendarterekt. a.poplitea	51139.g↔	Res.aneurizmy v. iliaca communis bez použ.protet.mat.
51127.3↔	Endarterekt.a trombendarterekt. aa.stehna,ciev.protéza	51139.h↔	Res.aneurizmy v. iliaca externa bez použ.protet.mat.
51127.x↔	Endarterekt.a trombendarterekt. aa.stehna,ost.	51139.i↔	Res.aneurizmy v. iliaca interna bez použ.protet.mat.
51128.0↔	Endarterekt.a trombendarterekt. a.tibialis anter.	51139.x↔	Res.aneurizmy hlbkových žil bez použ.prot.mat.,ost.
51128.1↔	Endarterekt.a trombendarterekt. aa.recurentes	5113x↔	Res.aneurizmy bez použ.protetického materiálu:ostatné
51128.2↔	Endarterekt.a trombendarterekt. a.dorsalis pedis	5140.0↔	Res.ane.a.carotis.b.n.č.(okr.aneur.aor.)s intpoz.
51128.3↔	Endarterekt.a trombendarterekt. a.tibialis poster.	5140.1↔	Res.ane.a.carotis.com.a.sinus.car.(okr.aneur.aor.)s intpoz.
51128.4↔	Endarterekt.a trombendarterekt. a.fibularis	5140.2↔	Res.ane.a.carotis.int.extra.č.(okr.aneur.aor.)s intpoz.
51128.5↔	Endarterekt.a trombendarterekt. a.plantaris medial.	5140.3↔	Res.ane.a.carotis.ext.(okr.aneur.aor.)s intpoz.
51128.6↔	Endarterekt.a trombendarterekt. a.plantaris later.	5140.x↔	Res.ane.aa.hlavy a.krku(okr.aneur.aor.)s intpoz.,ost.
51128.7↔	Endarterekt.a trombendarterekt. aa.predkl.a.nohy,cie.prot.	5141.0↔	Res.ane.a.axillaris(okr.aneur.aor.)s intpoz.
51128.x↔	Endarterekt.a trombendarterekt. aa.predk.a.nohy,ost.	5141.1↔	Res.ane.a.brachialis(okr.aneur.aor.)s intpoz.
5112x↔	Endarterekt.a trombendarterekt,ost.	5141.x↔	Res.aneurizmy.aa.ramena(okr.aneur.aor.)s intpoz.,ost.
51130.0↔	Res.aneurizmy.a.car.bliž.neur.č. bez použ.protet.mat.	5142.0↔	Res.ane.a.ulnaris(okr.aneur.aor.)s intpoz.
51130.1↔	Res.aneur.a.carotis.com.a.sinus.car.bez použ.prot.mat.	5142.1↔	Res.ane.a.radialis(okr.aneur.aor.)s intpoz.
51130.2↔	Res.aneur.a.carotis.int.extrakr.č. bez použ.prot.mat.	5142.x↔	Res.ane.aa.predlaktia a.ruky(okr.aneur.aor.)s intpoz.,ost.
51130.3↔	Res.aneur.a.carotis.ext. bez použ.prot.mat.	5143.01	Res.ascendent.aorty s interpozitom, lineárna protéza
51130.4↔	Res.aneur.a.vertibr.extrakr.č. bez použ.prot.mat.	5143.02	Res.ascendent.aorty s interpoz., lineár.protéza pri aneur.
51130.x↔	Res.aneurizmy aa.hlavy a.krku bez použ.protet.mat.,ost.	5143.0x	Res.ascendent.aorty s interpozitom, ostatné
51131.0↔	Res.aneurizmy a.axillaris bez použ.protetic.mat.	5143.11	Res.ascend.aorty s interp. s reimpl.koron.aa, lineár.prot.
51131.1↔	Res.aneurizmy a.brachialis bez použ.protet.mat.	5143.12	Res.asc.aor.s interp. s reimpl.koron.aa, lin.prot.p.aneur.
51131.x↔	Res.aneurizmy aa.ramena bez použ.prot.mat.,ost.	5143.1x	Res.ascend. aorty s interpoz. s reimpl.koronár.aa, ost.
51132.0↔	Res.aneurizmy a.ulnaris bez použ.protetic.mat.	5143.21	Resekcia torakálnej aorty s interpozitom, lineár. protéza
51132.1↔	Res.aneurizmy a.radialis bez použ.prot.mat.	5143.22	Res.torak.aorty s interp.,lineár.protéza pri aneurizme
51132.x↔	Res.aneurizmy aa.predl.a.ruky bez použ.prot.mat.,ost.	5143.2x	Resekcia torakálnej aorty s interpozitom, ostatné
51133.0	Res.aneurizmy aorty ascendens bez použ.prot.mat	5143.31	Res.torakoabdom.aorty s interp. lineárna protéza
51133.1	Res.aneurizmy aorty thoracica bez použ.prot.mat.	5143.32	Res.torakoabdom.aorty s interp., lin.protéza pri aneurizme
51133.2	Res.aneurizmy aorty abdominalis bez použ.prot.mat.	5143.3x	Resekcia torakoabdom.aorty s interpozitom, ostatné
51133.x	Res.aneurizmy aorty bez použ.prot.mat.,ost.	5143.42	Res.abdom.aorty s interpoz.suprarenál.,lin.prot. pri aneur.
51134.0↔	Res.aneurizmy a.subclavia bez použ.prot.mat.	5143.43	Res.abdominál.aorty s aortobilickým interp.suprarenálne
51134.1↔	Res.aneurizmy truncus brachioceph.bez použ.prot.mat.	5143.44	Res.abdominál.aorty s aortobifemorál.interp.,bajp.supraren.
51134.2↔	Res.aneurizmy a.pulmonalis bez použ.prot.mat.	5143.4x	Res.abdomin.aorty s interpoz.suprarenálne,ostatné
51134.x↔	Res.aneurizmy aa.hrudnika bez použ.protetic.mat.,ost.	5143.52	Res.abdomin.aorty s interpoz.infrarenál.,lin.prot.pri aneur.
51135.0↔	Res.aneurizmy a.iliiaca comm. bez použ.prot.mat.	5143.53	Res.abdominál.aorty s aortobil.interpozitom infrarenálne

51143.54	Res.abdomin.aorty s aortobifemor.interpozitom,bajp.infraren.	51155.1↔	Resekcia pseudoaneuryziem b.n.časti a. iliaca
51143.5x	Res.abdomin.aorty s interpoz.infrarenálne,ostatné	51155.2↔	Resekcia pseudoaneuryziem a. iliaca communis
51143.62	Res.abdom.aorty bez b.u. s interp.,lineár.protéza p.aneur.	51155.3↔	Resekcia pseudoaneuryziem a. iliaca externa
51143.6x	Res.abdom.aorty bez bližš.urč. s interp. ,ostatné	51155.4↔	Resekcia pseudoaneuryziem a. iliaca interna
51143.7	Res.ascend.aort.,aort.obľúka/descend.aor.s interpoz.,hybrid	51155.x↔	Resekcia pseudoaneuryziem aa.panvy a trupu,ost.
51143.80	Res.asc.aorty,aort.obl./tor.aor.s interp.hybrid,endov.impl1 st.-pr	51156.0	Resekcia pseudoaneuryziem truncus coeliacus
51143.81	Res.asc.aorty,aort.obl./tor.aor.s interp.hybrid,endov.impl2 st.-pr	51156.1	Resekcia pseudoaneuryziem a. hepatica
51143.82	Res.asc.aorty,aort.obl./tor.aor.s interp.hybrid,endov.impl3a vi.st	51156.2	Resekcia pseudoaneuryziem a. gastrica
51143.90	Res.torakoabd.aorty s interp.hybrid,endov.impl1 st.-pr.	51156.3	Resekcia pseudoaneuryziem a. lienalis
51143.91	Res.torakoabd.aorty s interp.hybrid,endov.impl2 st.-pr.	51156.4↔	Resekcia pseudoaneuryziem a. renalis
51143.92	Res.torakoabd.aorty s interp.hybrid,endov.impl3 a viac st	51156.5	Resekcia pseudoaneuryziem a. mesenterica superior
51143.x	Res.aorty s interpozitom,ostatné	51156.6	Resekcia pseudoaneuryziem a. mesenterica inferior
51144.0↔	Res.aneur.a.subclavia(okr.aneur.aor.)s intpoz.	51156.x↔	Resekcia pseudoaneur.viscerál.artérii,ost.
51144.1↔	Res.ane.truncus brachioceph.(okr.aneur.aor.)s intpoz.	51157.0↔	Resekcia pseudoaneuryziem a. femoralis
51144.2↔	Res.ane.a.pulmonalis(okr.aneur.aor.)s intpoz.	51157.1↔	Resekcia pseudoaneuryziem a. profunda femoris
51144.x↔	Res.ane.aa.hrudnika(okr.aneur.aor.)s intpoz.,ost.	51157.2↔	Resekcia pseudoaneuryziem a. poplitea
51145.0↔	Res.ane.b.n.č. a. iliaca(okr.aneur.aor)s interpoz.	51157.x↔	Resekcia pseudoaneuryziem aa.stehna,ost.
51145.1↔	Res.aneur. a. iliaca communis(okr.aneur.aor)s interpoz.	51163.0	Sutúra aorty ascendens
51145.2↔	Res.aneur. a. iliaca externa(okr.aneur.aor)s interpoz.	51163.1	Sutúra arcus aortae
51145.3↔	Res.aneur. a. iliaca interna(okr.aneur.aor)s interpoz.	51163.2	Sutúra aorty thoracica
51145.x↔	Res.ane. aa.panvy a trupu(okr.aneur.aort.)s interpoz.,ost.	51163.3	Sutúra aorty abdominalis
51146.0	Res.aneur. trunc.coeliacus(okr.aneur.aor)s interpoz.	51163.x	Sutúra aorty, ostatné
51146.1	Res.aneur. a. hepatica(okr.aneur.aor)s interpoz.	51164.0↔	Sutúra a. subclavia
51146.2	Res.aneur. a. gastrica(okr.aneur.aor)s interpoz.	51164.1↔	Sutúra truncus brachiocephalicus
51146.3	Res.aneur. a. lienalis(okr.aneur.aor)s interpoz.	51164.2↔	Sutúra a. pulmonalis
51146.4↔	Res.aneur. a. renalis(okr.aneur.aor)s interpoz.	51164.x↔	Sutúra artérii hrudnika, ostatné
51146.5	Res.ane. a. mesenterica super.(okr.aneur.aor)s interpoz.	51165.0↔	Sutúra aa. lumbales
51146.6	Res.aneur. a. mesenterica infer.(okr.aneur.aor)s interpoz.	51165.1↔	Sutúra bližšie neurčenej časti a. iliaca
51146.x↔	Res.aneur. viscerál.aa.(okr.aneur.aor)s interpoz.,ost.	51165.2↔	Sutúra a. iliaca communis
51147.0↔	Res.aneur. a. femoralis(okr.aneur.aor)s interpoz.	51165.3↔	Sutúra a. iliaca externa
51147.1↔	Res.aneur. a. profunda femoris(okr.aneur.aor)s interpoz.	51165.4↔	Sutúra a. iliaca interna
51147.2↔	Res.aneur. a. poplitea(okr.aneur.aor)s interpoz.	51165.x↔	Sutúra artérii panvy a trupu, ostatné
51147.x↔	Res.aneur. aa.stehna (okr.aneuru.aort)s interpoz.,ost.	51166.0	Sutúra truncus coeliacus
51148.0↔	Res.ane. a. tibialis anterior(okr.aneur.aor)s interpoz.	51166.1	Sutúra a. hepatica
51148.1↔	Res.ane. a. tibialis posterior(okr.aneur.aor)s interpoz.	51166.2	Sutúra a. gastrica
51148.2↔	Res.ane. a. fibularis (okr.aneur.aor)s interpoz.	51166.3	Sutúra a. lienalis
51148.x↔	Res.ane. aa.predkol.a nohy(okr.aneur.aor)s interpoz.,ost.	51166.4↔	Sutúra a. renalis
51149.0↔	Res.ane. v. femoralis(okr.aneur.aor)s interpoz.	51166.5	Sutúra a. mesenterica superior
51149.1↔	Res.ane. v. poplitea (okr.aneur.aor)s interpoz.	51166.6	Sutúra a. mesenterica inferior
51149.2	Res.ane. v. portae(okr.aneur.aor)s interpoz.	51166.x↔	Sutúra viscerálnych artérií, ostatné
51149.3↔	Res.ane. v. gastrica (okr.aneur.aor)s interpoz.	51169.d↔	Sutúra v. brachiocephalica
51149.4	Res.aneuryzmy v. lienalis(okr.aneur.aor)s interpoz.	51169.e	Sutúra v. cava superior
51149.5	Res.ane. v. mesenterica super.(okr.aneur.aor)s interpoz.	51169.f	Sutúra v. cava inferior
51149.6	Res.ane. v. mesenterica infer.(okr.aneur.aor)s interpoz.	51169.g↔	Sutúra v. iliaca communis
51149.7	Res.ane. vv. hepaticae(okr.aneur.aor)s interpoz.	51169.i↔	Sutúra v. iliaca interna
51149.8↔	Res.ane. v. renalis(okr.aneur.aor)s interpoz.	51173.0	Ligatúra aorty ascendens
51149.9↔	Res.ane. v. jugularis(okr.aneur.aor)s interpoz.	51173.1	Ligatúra arcus aortae
51149.a↔	Res.ane. v. pulmonalis (okr.aneur.aor)s interpoz.	51173.2	Ligatúra aorty thoracica
51149.b↔	Res.ane. v. subclavia(okr.aneur.aor)s interpoz.	51173.3	Ligatúra aorty abdominalis
51149.c↔	Res.aneuryzmy v. axillaris(okr.aneur.aor)s interpoz.	51173.4	Ligatúra aorty s použitím stentu
51149.d↔	Res.ane. v. brachiocephalica(okr.aneur.aor)s interpoz.	51173.x	Ligatúra aorty, ostatné
51149.e	Res.ane. v. cava superior(okr.aneur.aor)s interpoz.	51174.0↔	Ligatúra a. subclavia
51149.f	Res.ane. v. cava inferior(okr.aneur.aor)s interpoz.	51174.1↔	Ligatúra truncus brachiocephalicus
51149.g↔	Res.ane. v. iliaca communis (okr.aneur.aor)s interpoz.	51174.2↔	Ligatúra a. pulmonalis
51149.h↔	Res.ane. v. iliaca externa(okr.aneur.aor)s interpoz.	51174.x↔	Ligatúra artérii hrudnika, ostatné
51149.i↔	Res.ane. v. iliaca interna(okr.aneur.aor)s interpoz.	51175.0↔	Ligatúra aa. lumbales
51149.x↔	Res.ane. hlbkových žíl (okr.aneur.aor)s interpoz. , ostatné	51175.1↔	Ligatúra bližšie neurčenej časti a. iliaca
5114x↔	Resekcia aneurizmy (okr.aneur.aor)s interpoz.,ostatné	51175.2↔	Ligatúra a. iliaca communis
51153.0	Resekcia pseudoaneuryziem aorty ascendens	51175.3↔	Ligatúra a. iliaca externa
51153.1	Resekcia pseudoaneuryziem arcus aortae	51175.4↔	Ligatúra a. iliaca interna
51153.2	Resekcia pseudoaneuryziem aorty thoracica	51175.x↔	Ligatúra artérii panvy a trupu, ostatné
51153.3	Resekcia pseudoaneuryziem aorty abdominalis	51176.0	Ligatúra truncus coeliacus
51153.4	Resekcia pseudoaneur.aorty s pou.stentgraftu,endovask.	51176.1	Ligatúra a. hepatica
51153.5	Resekcia pseudoaneur.aorty s pou.stentgraftu,hybrid	51176.2	Ligatúra a. gastrica
51153.x	Resekcia pseudoaneuryziem aorty, ostatné	51176.3	Ligatúra a. lienalis
51154.0↔	Resekcia pseudoaneuryziem a. subclavia	51176.4↔	Ligatúra a. renalis
51154.1↔	Resekcia pseudoaneuryziem truncus brachioceph.	51176.5	Ligatúra a. mesenterica superior
51154.2↔	Resekcia pseudoaneuryziem a. pulmonalis	51176.6	Ligatúra a. mesenterica inferior
51154.x↔	Resekcia pseudoaneuryziem artérii hrudnika, ostatné	51176.x↔	Ligatúra viscerálnych artérií, ostatné
51155.0↔	Resekcia pseudoaneuryziem aa. lumbales	51179.d↔	Ligatúra v. brachiocephalica

51179.e	Ligatúra v. cava superior	51500.1	Vytv.anastom.m.aortou a a.pulmonalis(Watson-Cooley)
51179.f	Ligatúra v. cava inferior	51500.2	Vyt.anastom.m.descendent.aortou a a.pulmon.(Potts-Smith)
51179.g↔	Ligatúra v. iliaca communis	51500.3	Vytv.protézy Hunt medzi a.pulmon.a aortou,centrál.
51179.i↔	Ligatúra v. iliaca interna	51500.4	Vytv.protézy Hunt medzi a.pulmon.a aortou, perifér.
51180.0	Ligatúra dolnej dutej žily	51500.5	Vytv.anastomózy medzi a.pulmonalis a a.pulmonalis
51180.1	Klipovanie dolnej dutej žily	51500.6	Umiestn.ventrikulo-pulmonár.arteriálneho konduitu
51180.x	Ligatúra /parciálny uzáver dolnej dutej žily, ostatné	51500.7	Vytv.centrál.bandingu pulmonálnych artérií
511a1.70↔	Korekcia kinkingu a. carotis interna	51500.8	Vytv.obojstr.bandingu pulmonál.artérií
511a1.71↔	Korekcia kinkingu a. vertebralis	51500.x	Vytv.spojky medzi malým a veľkým obeh.(l-p shanty),ost.
511a1.7x↔	Korekcia kinkingu, iná	51501.0	Vytvor.vnútrobr.žil.spojky:splenoren.ven.shunt
51410.00	Endov.imp.stentg.abd.aorty.aortouniili.stg bez fen.al.boč.ram.	51501.1	Vytvor.vnútrobr.žil.spojky:portokavál.ven.shunt
51410.01	Endov.imp.stentg.abd.aorty.aortouniiliak.stg s bočným ramenom	51501.2	Vytvor.vnútrobr.žil.spojky:mezokavál.ven.shunt
51410.10	Endov.imp.stentg.abd.aorty.aortobilil.bifur.stg, bez fen.al.boč.r.	51501.3	Vyt.vnút.bruš.žil.spojky:renoportálny ven.shunt
51410.11	Endov.implant.stentg.abd.aorty.aortobi.bifur.stg s 1 fenestr.	51501.4	Vyt.vnút.bruš.žil.spojky:mezenterik,jump
51410.12	Endov.impl.stentg.abd.aorty.aortobi.bifur.stg s 2 fenestr.	51501.x	Vytvor.vnútrobr.žil.spój.(intraabd.venózný shunt):ostatné
51410.13	Endov.impl.stentg.abd.aorty.aortobi.bifur.stg s 3 fenestr.	51511.0	Bajpas.OP artérie hlavy a krku pom.vény:a.carotis
51410.14	Endov.impl.stentg.abd.aorty.aortobi.bifur.stg s 4 a viac fenest.	51511.1	Bajpas.OP artérie hlavy a krku pom.vény:a.carotis-a. carotis
51410.21	Endov.imp.stentg.abd.aorty.aortobil.bifur.stg s 1 boč.ram.	51511.2	Bajpas.OP artérie hlavy a krku pom.vény:a.carotis-a.subclavia
51410.22	Endov.imp.stentg.abd.aorty.aortobil.bifur.stg s 2 boč.r.	51511.3	Bajpas.OP artérie hlavy a krku pom.vény:a.carotis-a.vertebralis
51410.23	Endov.impl.stentg.abd.aorty.aortobil.bifur.stg s 3 boč.r.	51511.x	Bajpas.OP artérie hlavy a krku pom.vény:ostatné
51410.24	Endov.imp.stentg.abd.aorty.aortobi.bifur.stg s 4 a viac boč.r.	51512.0	Bajpas.operácie artérie ramena pomocou vény: a. subclavia
51410.30	Endov.imp.stentg.abd.aorty.aortál.stg bez fen.al.boč.r.	51512.1	Bajpas.OP art. ramena pom.vény:a.subclavia,extranat.
51410.31	Endov.impl.stentg.abd.aorty.aortál.stg s 1 fenestr.	51512.2	Bajpas.OP art. ramena pom.vény:subclaviofemorálny bajp.
51410.32	Endovask.imp.stentg.abd.aorty.aortál.stg s 2 fenestr.	51512.3	Bajpas.OP art. ramena pom.vény:subclaviofemorál.bajp.
51410.33	Endov.imp.stentg.abd.aorty.aortál.stg 3 fenestráciami	51512.4	Bajpas.OP art. ramena pom.vény: a. axillaris
51410.34	Endov.imp.stentg.abd.aorty.aortál.stg s 4 a viac fenestr.	51512.5	Bajpas.OP art. ramena pom.vény:a.axillaris,extraanatomicky
51410.41	Endov.imp.stentg.abd.aorty.aortál.stentgraft s 1 boč.r.	51512.6	Bajpas.OP art. ramena pom.vény:axillofemorál.bajp.
51410.42	Endov.imp.stentg.abd.aorty.aortál.stentgraft s 2 boč.r.	51512.7	Bajpas.OP art. ramena pom.vény:axillofemorálny,extraanat.
51410.43	Endov.impl.stentg.abd.aorty.aortál.stentgraft s 3 boč.r.	51512.x	Bajpas.OP art. ramena pom.vény:ostatné
51410.44	Endov.imp.stentg.abd.aorty.aortál.stg s 4 a viac boč.r.	51513	Bajpas.OP artérie homej končatiny pomocou vény
51410.51	Endov.imp.stg.abd.aorty.aortobi.bifur.stg,komb.1 boč.r.a 1 fen.	51514.0	Bajpasové OP aorty pomocou vény:aorta -a.carotis
51410.53	Endov.imp.stg.abd.aorty.aortobi.bifur.stg,komb.3 b.r.a fen.rôz.	51514.1	Bajpasové OP aorty pomocou vény:aorta -a.subclavia
51410.54	Endov.imp.stg.abd.aorty.aortobi.bifur.stg,komb.4 a v.b.r.a f.rôz.	51514.2	Bajpasové OP aorty pom.vény:aortoaoortálny bajp.
51410.60	Endov.imp.stentg.abd.aorty.aortál.stg. v kombi.1 b.r.a 1 fen.	51514.3	Bajpasové OP aorty pom.vény:aortoiikálny bajp.
51410.61	Endov.impl.stg.abd.aorty.aortál.stg. v kombi.3 b.r.a fen.rôz.	51514.4	Bajpasové OP aorty pom.vény:aortiofemorál.bajp.
51410.62	Endov.imp.stg.abd.aorty.aortál.stg. v komb.4 a v.b.r.a fen.rôz.	51514.5	Bajpasové OP aorty pom.vény:aortofemorálny bajp.
51410.x	Endovask.implant.stentgraftu do abdomen.aorty,ost.	51514.6	Bajpasové OP aorty pom.vény:aortopopliteálny bajp.
51411.0	Endov.impl.stentgr.v.iliac.aa..iliacký stg bez boč.ram.	51514.x	Bajpasové OP aorty pomocou vény:ostatné
51411.1	Endov.impl.stentgr.v.iliac.aa..iliacký stg s boč.ram.	51515.0	Bajpas.OP a.iliaca a viscerál.art.pom.vény:iliakoiikál.bajp
51412.0	Endov.impl.stentgr.torak.aorty:stg bez fenestr./b.ramena	51515.1	Bajpas.OP a.iliaca a viscerál.art.pom.vény:iliakofemorálny
51412.11	Endov.impl.stentgr.torakál.aorty:stentgraft s 1 fen.	51515.2	Bajp.OP a.iliaca a viscer.art.pom.vény:iliakopoplit.bez špecif.
51412.12	Endov.impl.stentgr.torakál.aorty:stentgraft s 2 fen.	51515.3	Bajpas.OP a.iliaca a viscer.art.pom.vény:iliakopoplit.nad kolen.
51412.13	Endov.impl.stentgr.torakál.aorty:stg s 3 a viac fen.	51515.4	Bajpas.OP a.iliaca a viscer.art.pom.vény:iliakopoplit.pod kol.
51412.21	Endov.impl.stentgr.torakál.aorty:stentgraft s 1 boč.ram.	51515.5	Bajpas.OP a.iliaca a viscerál.art.pom.vény:iliakokrurál.bajp.
51412.22	Endov.impl.stentgr.torakál.aorty:stentgraft s 2 boč.ram.	51515.6	Bajpas.OP a.iliaca a viscer.art.pom.vény:obturát.bajpas,extraan
51412.23	Endov.impl.stentgr.torakál.aorty:stg s 3 a viac b.r.	51515.7	Bajpas.OP a.iliaca a viscerál.art.pom.vény:erie:a.renalis
51412.31	Endov.impl.stentgr.torak.aorty:stg v kombi 1 b.r.a 1 fen.	51515.8	Bajpas.OP a.iliaca a viscerál.art.pom.vény:iné viscerál.tepny
51412.32	Endov.impl.stentgr.torak.aorty:stg v kombi 3 b.r.a fen.rôz.	51515.x	Bajpas.OP a.iliaca a viscerál.art.pom.vény:ostatné
51412.33	Endov.impl.stg.torak.aorty:stg v kombi 4a v.b.r.a fen.rôz.	51516.0	Bajpas.OP a.femoralis pom.vény:femorofemorál.bajp.
51413.0	Endov.impl.stentg. v torakoabd.aorte:stg bez f./b.r.	51516.1	Bajpas.OP a.femoralis pom.vény:femoropopliteálny bez špecif.
51413.11	Endov.impl.stentgr.torakoabd.aorty:stg s 1 fen.	51516.2	Bajpas.OP a.femoralis pom.vény:femoropopliteál.nad kolenom
51413.12	Endov.impl.stentgr.torakoabd.aorty:stg s 2 fen.	51516.3	Bajpas.OP a.femoralis pom.vény:femoropopliteál.pod kolenom
51413.13	Endov.impl.stentgr.torakoabd.aorty:stg s 3 fen.	51516.4	Bajpas.OP a.femoralis pom.vény:femorokrurál.bajp.
51413.14	Endov.impl.stentg.torakoabd.aorty:stg so 4 a viac fen.	51516.5	Bajpas.OP a.femoralis pom.vény:femoropedálny bajp.
51413.21	Endov.impl.stentgr.torakoabd.aorty:stg,1 boč.ram.	51516.6	Bajpas.OP a.femoralis pom.vény:femorofemorálny,extraanat.
51413.22	Endov.impl.stentgr.torakoabd.aorty:stg,2 boč.ram.	51516.x	Bajpas.OP a.femoralis pom.vény:ostatné
51413.23	Endovask.implant.stentgr.torakoabd.aorty:stg,3 boč.ram.	51517.0	Bajpas.OP a.poplitea pom.vény:popliteopopliteál.bajp.
51413.24	Endov.impl.stentg. v torakoabd.aorty:stg,4 a viac b.r.	51517.1	Bajpas.OP a.poplitea pom.vény:popliteotrunkál.bajp.
51413.31	Endov.impl.stentg.torakoabd.aorty:stg s 1 b.r.a 1 f.v.k	51517.2	Bajpas.OP a.poplitea pom.vény:popliteokrurál.bajp.
51413.32	Endov.impl.stentg.torakoabd.aorty: stg s 3 b.r.a f.v.r.k	51517.3	Bajpas.OP a.poplitea pom.vény:popliteopedál.bajp.
51413.33	Endov.impl.stentg.torakoabd.aorty:stg so 4a viac b.r.a f. v.k	51517.x	Bajpas.OP a.poplitea pom.vény:ostatné
51413.34	Endovaskulárna implantácia stentgraftov do v.cava inferior	51518	Bajpas.OP artérie nohy pom.vény
51415.11	Hybridné výk.na asc.aorte,a.oblúku,torakál.a. s impl.stg	51519	Bajpas.OP vény pomocou vény
51415.12	Hybr.výkony na asc.aorte,a.oblúku,torak.a. s impl.2 stg	51521.0↔	Bajpas.OP aa.hlavy a krku pom.protézy:a. carotis-interpoz.
51415.13	Hybr.výk.na asc.aorte,a.oblúku,torak.a. s impl.3a v.stg	51521.1↔	Bajpas.OP aa.hlavy,krku p.protézy:karotic.bajp.extraanat.
51416.11	Hybrid.výk.na torakoabdomin.aorte s impl.stentgraftu	51521.2↔	Bajpas.OP aa.hlavy,krku p.protézy:karot-subklaviál.bajp
51416.12	Hybrid.výk.na torakoabdomin.aorte s impl.2 stg	51521.3↔	Bajpas.OP aa.hlavy,krku p.protézy:karot.-vertebr.bajp.
51416.13	Hybrid.výk.na torakoabdomin.aorte s impl.3 a viac stg	51521.4	Bajpas.OP aa.hlavy,krku p.prot:karot.-subklaviál.extraanat.
5141x	Endovaskulárna implantácia stentgraftov,ost.	51521.5	Bajpas.OP aa.hlavy,krku p.protézy:aorto-karotický extraanat
51500.0	Vytv.anastomózy m.a.subcl.a.a.pulm.(Blalock-Taussig)	51521.x↔	Bajpas.OP artérie hlavy a krku pom.protézy:ost.

51522.0↔	Bajpas.OP artérie ramena pomocou protézy:a.subclavia	51534.x↔	Plastika záplatou[patch plastika]aa.hrudníka:ost.
51522.1↔	Bajpas.OP aa.ramena p.protézy:a.subcl-a.subclavia,extraanat.	51535.0↔	Plastika záplatou[patch plastika]:a.iliaca, b.n.časti
51522.2↔	Bajpas.OP artérie ramena pom.protézy:subclaviofemorálny	51535.1↔	Plastika záplatou[patch plastika]:a.iliaca communis
51522.3↔	Bajpas.OP aa.ramena pom.protézy:subclaviobifemorálny	51535.2↔	Plastika záplatou[patch plastika]:a.iliaca externa
51522.4↔	Bajpas.OP artérie ramena pomocou protézy:a.axillaris	51535.3↔	Plastika záplatou[patch plastika]:a.iliaca interna
51522.5↔	Bajpas.OP aa.ram.p.protézy:a.axillaris-a.axillaris,extraanat.	51535.4↔	Plast.záplatou(patch plast):cievna protéza aa.panvy a trupu
51522.6↔	Bajpas.OP artérie ramena pom.protézy:axillofemorál.bajp.	51535.x↔	Plast.záplatou(patch plast)aa.panvy a trupu:ost.
51522.7↔	Bajpas.OP aa.rame p.protézy:axillobifemor.,extraanat.	51536.0	Plastika záplatou[patch plastika]:truncus coeliacus
51522.x↔	Bajpas.OP artérie ramena pomocou protézy:ostatné	51536.1	Plastika záplatou[patch plastika]:a.hepatica
51523↔	Bajpas.OP artérie hornej končatiny pomocou protézy	51536.2	Plastika záplatou[patch plastika]:a.gastrica
51524.0↔	Bajpas.OP aorty pomocou protézy:aorta-a.carotis	51536.3	Plastika záplatou[patch plastika]:a.lienalis
51524.1↔	Bajpas.OP aorty pomocou protézy:aorta-a.subclavia	51536.4↔	Plastika záplatou[patch plastika]:a.renalis
51524.2	Bajpas.OP aorty pomocou protézy:aortoortál.bajp	51536.5	Plastika záplatou[patch plastika]:mesenterica superior
51524.3↔	Bajpas.OP aorty pomocou protézy:aortoiliakálny b.	51536.6	Plastika záplatou[patch plastika]:mesenterica inferior
51524.4	Bajpas.OP aorty pomocou protézy:aortoiofemorálny b.	51536.x↔	Plastika záplatou[patch plastika]viscerálne aa.:ost.
51524.5↔	Bajpas.OP aorty pomocou protézy:aortofemorálny bajp.	51537.0↔	Plastika záplatou[patch plastika]:a.femoralis
51524.6↔	Bajpas.OP aorty pomocou protézy:aortopopliteálny	51537.1↔	Plastika záplatou[patch plastika]:a.profunda femoris
51524.7	Bajpas.OP aorty pom.protézy:aorto-viscerálny bajpas	51537.2↔	Plastika záplatou[patch plastika]:a.poplitea
51524.8↔	Bajpas.OP aorty pomocou protézy, aortobiiliakál.bajpas	51537.3↔	Plastika záplatou[patch plastika]:cievna protéza
51524.9↔	Bajpas.OP aorty pom.protézy:aortobifemorál.bajpas	51537.x↔	Pl.zápl.[patch plastika]aa.stehna:ost.
51524.x↔	Bajpas.OP aorty pomocou protézy: ostatné	51538.0↔	Plastika záplatou[patch plastika]:a.tibialis anterior
51525.0↔	Bajpas.OP a.iliaca,viscerál.aa.p.protézy:iliakoiiliakálny	51538.1↔	Plastika záplatou[patch plastika]:a.dorsalis pedis
51525.00	Bajpas.OP pomocou protézy:cross-bajpas iliakoiiliakálny	51538.2↔	Plastika záplatou[patch plastika]:a.tibialis posterior
51525.1↔	Bajpas.OP a.iliaca,viscerál.aa.p.protézy:iliakoiifemorálny	51538.3↔	Plastika záplatou[patch plastika]:a.fibularis
51525.10	Bajpas.OP pomocou protézy:cross-bajpas iliakofemorálny	51538.4↔	Plast.zápl[patch plastika]:cievna protéza aa.predkol a nohy
51525.2↔	Bajpas.OP a.iliaca,viscerál.aa.p.protézy:iliakopopl.b.špecif.	51538.x↔	Plast.záplatou[patch plastika]aa.predkol a nohy:ost.
51525.3↔	Bajpas.OP a.iliaca,viscerál.aa.p.protézy:iliakopopl.nad kol.	51539.0↔	Plastika záplatou[patch plastika]:v.femoralis
51525.4↔	Bajpas.OP a.iliaca,viscerál.aa.p.protézy:iliakopopl.pod kol.	51539.1↔	Plastika záplatou[patch plastika]:v.poplitea
51525.5↔	Bajpas.OP a.iliaca,viscerál.aa.p.protézy:iliakokrurálny bajp.	51539.2	Plastika záplatou[patch plastika]:v.portae
51525.6↔	Bajpas.OP a.iliaca,visce.aa.p.protézy:obturátor.baj.extraanat.	51539.3↔	Plastika záplatou[patch plastika]:v.gastrica
51525.7↔	Bajpas.OP a.iliaca,viscerál.aa.p.protézy:a.renalis	51539.4	Plastika záplatou[patch plastika]:v.lienalis
51525.8↔	Bajpas.OP a.iliaca,viscerál.aa.p.protézy:iné viscerál.tepny	51539.5	Plast. záplatou[patch plastika]:v.mesenterica superior
51525.x↔	Bajpas.OP a.iliaca a viscerálne aa. pom.protézy:ost.	51539.6	Plastika záplatou[patch plastika]:v.mesenterica inferior
51526.0↔	Bajpas.OP a.femoralis pom.protézy:femorofemorál.bajp.	51539.7	Plastika záplatou[patch plastika]:vv.hepaticae
51526.1↔	Bajpas.OP a.femor.p.protézy:femoropopliteálny bez špec.	51539.8↔	Plastika záplatou[patch plastika]:v.renalis
51526.2↔	Bajpas.OP a.femoralis p.protézy :femoropopliteálny nad kol	51539.9↔	Plastika záplatou[patch plastika]:v.jugularis
51526.3↔	Bajpas.OP a.femoralis p.protézy:femoropopliteálny pod kol	51539.a↔	Plastika záplatou[patch plastika]:v.pulmonalis
51526.4↔	Bajpas.OP a.femoralis pom.protézy:femorokrurál.bajp.	51539.b↔	Plastika záplatou[patch plastika]:v.subclavia
51526.5↔	Bajpas.OP a.femoralis pomocou protézy:femoropedálny	51539.c↔	Plastika záplatou[patch plastika]:v.axillaris
51526.6↔	Bajpas.OP a.femoralis p.protézy:femorofemorálny extraanat.	51539.d↔	Plastika záplatou[patch plastika]:v.brachiocephalica
51526.x↔	Bajpas.OP s. femoralis pomocou protézy:ostatné	51539.e	Plastika záplatou[patch plastika]:v.cava superior
51527.0↔	Bajpas.OP a.poplitea pom.protézy:popliteopoplit.bajp.	51539.f	Plastika záplatou[patch plastika]:v.cava inferior
51527.1	Bajpas.OP a.poplitea pom.protézy:popliteotrunkálny b.	51539.g↔	Plastika záplatou[patch plastika]:v.iliaca communis
51527.2	Bajpas.OP a.poplitea pom.protézy:popliteokrurál.bajp.	51539.h↔	Plastika záplatou[patch plastika]:v.iliaca externa
51527.3↔	Bajpas.OP a.poplitea pom.protézy:popliteopedálny b.	51539.i↔	Plastika záplatou[patch plastika]:v.iliaca interna
51527.x↔	Bajpas.OP a.poplitea pom.protézy:ostatné	51539.x↔	Plastika záplatou[patch plastika]hlbkové žily:ost.
51528↔	Bajpas.OP artérie nohy pomocou protézy	5153a.1↔	Pl.zápl.[patch plastika]povrchové žily:rameno
51529	Bajpas.OP vény pomocou protézy	5153a.2↔	Pl.zápl.[patch plastika]povrchové žily:predlaktie a ruka
5152a	Bajpas.OP p.protézy:dočasný arterio-arteriálny shunt (perop.)	5153a.3↔	Pl.zápl.[patch plastika]povrchové žily:stehno
51530.0↔	Plast.záplatou[patch plastika]:a.carotis,blížš.neurč.časti	5153a.x↔	Plastika záplatou[patch plastika]na cievacch:ost.
51530.1↔	Plast.záplatou[patch plastika]:a.carot.comm.,sin.caroticus	51540.0↔	Transpozícia bližšie neurčenej časti a. carotis
51530.2↔	Plast.záplatou[patch plastika]:a.carotis inter.extrakran.časť	51540.10↔	Transpozícia a. carotis communis a sinus caroticus
51530.3↔	Plast.záplatou[patch plastika]:a.carotis externa	51540.11↔	Transpozícia a. carotis comunis do arteria subclavia
51530.4↔	Plast.záplatou[patch plastika]:a.vertebralis extrakran.časť	51540.2↔	Transpozícia a. carotis interna extrakraniálnej časti
51530.x↔	Plastika záplatou[patch plastika]artérie hlavy a krku:ost.	51540.3↔	Transpozícia a. carotis externa
51531.0↔	Plastika záplatou[patch plastika]:a.axillaris	51540.40↔	Transpozícia a. vertebralis extrakraniálnej časti
51531.1↔	Plastika záplatou[patch plastika]:a.brachialis	51540.41↔	Transpozícia a. vertebralis do a. carotis comunis
51531.x↔	Plastika záplatou[patch plastika] aa.ramena:ost.	51540.42↔	Transpozícia a. vertebralis do a. subclavia
51532.0↔	Plastika záplatou[patch plastika]:a.ulnaris	51540.x↔	Transpozícia artérie hlavy a krku, ostatné
51532.1↔	Plastika záplatou[patch plastika]:arcus palmaris profundus	51542.0↔	Transpozícia a. ulnaris
51532.2↔	Plastika záplatou[patch plastika]:arcus palmaris superficialis	51542.1↔	Transpozícia arcus palmaris profundus
51532.3↔	Plastika záplatou[patch plastika]:aa.digitales palmares comm.	51542.2↔	Transpozícia arcus palmaris superficialis
51532.4↔	Plastika záplatou[patch plastika]:a.radialis	51542.3↔	Transpozícia aa. digitales palmares communes
51532.x↔	Plastika záplatou[patch plastika]aa.predl.a ruky:ost.	51542.4↔	Transpozícia a. radialis
51533.0	Plastika záplatou [patch plastika] aorty thoracica	51542.x↔	Transpozícia ciev:aa.predl.a ruky:ostatné
51533.1	Plastika záplatou [patch plastika] aorty abdominalis	51544.00↔	Transpozícia a. subclavia
51533.x	Plastika záplatou [patch plastika] aorty, ostatné	51544.01↔	Transpozícia a. subclavia do a.carotis com.
51534.0↔	Plastika záplatou[patch plastika]:a.subclavia	51544.1↔	Transpozícia truncus brachiocephalicus
51534.1↔	Plastika záplatou[patch plastika]:truncus brachioceph.	51544.2↔	Transpozícia a. pulmonalis
51534.2↔	Plastika záplatou[patch plastika]:a.pulmonalis	51544.x↔	Transpozícia ciev:aa.hrudníka:ostatné

51545.0↔	Transpozícia bližšie neurčenej časti a. iliaca	51558.3↔	Iné plastické rekonštrukcie a. tibialis posterior
51545.1↔	Transpozícia a. iliaca externa	51558.4↔	Iné plastické rekonštrukcie a. fibularis
51545.2↔	Transpozícia a. iliaca interna	51558.5↔	Iné plastické rekonštrukcie a. plantaris medialis
51545.x↔	Transpozícia ciev:aa.panvy a trupu:ostatné	51558.6↔	Iné plastické rekonštrukcie a. plantaris lateralis
51546.0	Transpozícia a. hepatica	51558.x↔	Iné plast.rekonštr.artérie predkolenia a nohy,ost.
51546.1	Transpozícia a. gastrica	51559.0↔	Iné plastické rekonštrukcie v. femoralis
51546.2	Transpozícia a. lienalis	51559.1↔	Iné plastické rekonštrukcie v. poplitea
51546.3↔	Transpozícia a. renalis	51559.2	Iné plastické rekonštrukcie v. portae
51546.4	Transpozícia a. mesenterica superior	51559.3↔	Iné plastické rekonštrukcie v. gastrica
51546.5	Transpozícia a. mesenterica inferior	51559.4	Iné plastické rekonštrukcie v. lienalis
51546.x↔	Transpozícia viscerálnej artérie, ostatné	51559.5	Iné plastické rekonštrukcie v. mesenterica super.
51547.0↔	Transpozícia a. femoralis	51559.6	Iné plastické rekonštrukcie v. mesenterica infer.
51547.1↔	Transpozícia a. profunda femoris	51559.7	Iné plastické rekonštrukcie vv. hepaticae
51547.x↔	Transpozícia artérie stehna, ostatné	51559.8↔	Iné plastické rekonštrukcie v. renalis
51548.0↔	Transpozícia a. tibialis anterior	51559.9↔	Iné plastické rekonštrukcie v. jugularis
51548.1↔	Transpozícia a. tibialis posterior	51559.a↔	Iné plastické rekonštrukcie v. pulmonalis
51548.2↔	Transpozícia a. fibularis	51559.b↔	Iné plastické rekonštrukcie v. subclavia
51548.x↔	Transpozícia artérie predkol.a nohy, ostatné	51559.c↔	Iné plastické rekonštrukcie v. axillaris
51549	Transpozícia žily	51559.d↔	Iné plastické rekonštrukcie v. brachiocephalica
5154x↔	Transpozícia ciev, ostatné	51559.e	Iné plastické rekonštrukcie v. cava superior
51550.0↔	Iné plast.rekonštrukcie a.carotis b.n.časti	51559.f	Iné plastické rekonštrukcie v. cava inferior
51550.1↔	Iné plast.rekonštrukcie a.car.com.a sin.car.	51559.g↔	Iné plastické rekonštrukcie v. iliaca communis
51550.2↔	Iné plast.rekonštrukcie a.car.int.extrakt.č.	51559.h↔	Iné plastické rekonštrukcie v. iliaca externa
51550.3↔	Iné plast.rekonštrukcie a.carotis externa	51559.i↔	Iné plastické rekonštrukcie v. iliaca interna
51550.4↔	Iné plast.rekonštrukcie a.vertebral.extrakt.č.	51559.x↔	Iné plastické rekonštrukcie hlbkových žíl, ost.
51550.5↔	Iné plast.rekonštrukcie a.carotis.,použitie stentu	5155x↔	Iné plast.rekonštrukcie ciev:ostatné
51550.x↔	Iné plast.rekonštr.aa.hlavy a krku,ost.	51560.0	OP tumorov na karotidach a iné paragangliómy:explorácia
51551.0↔	Iné plastické rekonštrukcie a.axillaris	51560.1	OP tumorov na karotid.ai.paragangliómy:exciz.bez mon.nervov
51551.1↔	Iné plastické rekonštrukcie a.brachialis	51560.2	OP tumor.na karotid.ai.paragangliómy:excizia s mon.nervov
51551.x↔	Iné plastické rekonštrukcie artérie ramena, ostatné	51560.x	OP tumorov na karotidach a iné paragangliómy:ostatné
51552.0↔	Iné plast.rekonštrukcie a.ulnaris	51570.0	Rev.v ciev.chir.pre krv:chir.lieč.krvácania po cievnej rek.
51552.1↔	Iné plast.rekonštrukcie arc.palmaris prof.	51570.1	Rev.v ciev.chir.pre krvác:revizia anastomóz
51552.2↔	Iné plast.rekonštrukcie arc.palmaris superf.	51570.2	Rev.v ciev.chir.pre krv:revizia cievneho graftu
51552.3↔	Iné plast.rekonštrukcie aa.digit.palm.comm.	51570.3	Rev.v ciev.chir.pre krv:výmena ciev graftu
51552.4↔	Iné plast.rekonštrukcie a.radialis	51570.4	Rev.v ciev.chir.pre krv:odstr.cievneho graftu
51552.5↔	Iné plast.rekonštrukcie r.carpalis palmaris	51570.5	Rev.v ciev.chir.pre krv:revizia arterio-venózneho shuntu
51552.6↔	Iné plast.rekonštrukcie r.carpalis dorsalis	51570.6	Rev.v ciev.chir.pre krv:uzáver arterio-venózneho shuntu
51552.7↔	Iné plast.rekonštrukcie a.princeps pollicis	51570.7	Rev.v ciev.chir.pre krv:výmena kardiálneho konduitu
51552.x↔	Iné plast.rek. aa.predlaktia a ruky,ostatné	51570.x	Revizia v ciev.chir.pre krvácanie:ostatné
51553.0	Iné plast.rekonštrukcie aorty ascendens	51571.0	Rev.v ciev.chir.pre infekciu:chir.lieč.krv.pri inf.ciev.prot.
51553.1	Iné plast.rekonštrukcie arcus aortae	51571.1	Rev.v ciev.chir.pre infekciu:revizia anastomóz
51553.2	Iné plast.rekonštrukcie aorty thoracica	51571.2	Rev.v ciev.chir.pre infekciu:revizia cievneho graftu
51553.3	Iné plast.rekonštrukcie aorty abdominalis	51571.3	Rev.v ciev.chir.pre infekciu:výmena cievneho graftu
51553.4	Iné plast.rekonštrukcie aorty,použitie stentu	51571.4	Rev.v ciev.chir.pre infekciu:odstránenie cievneho graftu
51553.x	Iné plast.rek.aorty:ostatné	51591.6	Aortopexia na cievach
51554.0↔	Iné plastické rekonštrukcie a. subclavia	51591.7	Zrušenie AV fistuly
51554.1↔	Iné plast.rekonštr.truncus brachiocephalicus	51591.8	Adheziolýza a dekompresia na cievach
51554.2↔	Iné plastické rekonštrukcie a. pulmonalis	51591.9	Venózne valvuloplastiky
51554.x↔	Iné plastické rekonštrukcie artérie hrudníka, ostatné	5m104	Operácia lymfokély
51555.0↔	Iné plastické rekonštrukcie aa. lumbales	5m110.1	Podviazanie ductus thoracicus, torakoskop.
51555.1↔	Iné plastické rekonštrukcie b.n.časti a. iliaca	5m110.2	Podviazanie ductus thoracicus, torakotom.
51555.2↔	Iné plastické rekonštrukcie a. iliaca communis	5m110.x	Podviazanie ductus thoracicus, iné
51555.3↔	Iné plastické rekonštrukcie a. iliaca externa	5m111	Podviazanie/kanylácia ductus thoracicus
51555.4↔	Iné plastické rekonštrukcie a. iliaca interna	5m120.0	Disekcia retroperitoneálnych LU:lpt.
51555.x↔	Iné plastické rekonštrukcie artérie panvy a trupu,ost.	5m120.3	Disekcia retroperitoneálnych LU:isk.
51556.0	Iné plastické rekonštrukcie truncus coeliacus	5m121	Bloková disekcia inguinálnych LU:lpt.
51556.1	Iné plastické rekonštrukcie a. hepatica	5m122	Bloková disekcia cervikálnych LU:jednostranne
51556.2	Iné plastické rekonštrukcie a. gastrica	5m123	Totálna disekcia cervikálnych LU:jednostranne
51556.3	Iné plastické rekonštrukcie a. lienalis	5m124	Rozšírená disekcia cervikálnych LU:jednostranne
51556.4↔	Iné plastické rekonštrukcie a. renalis	5m130	Extirpácia viacerých LU z toho istého miesta
51556.5	Iné plastické rekonštrukcie a. mesenterica super.	5m131	Selektívna disekcia cervikálnych LU jednostranne
51556.6	Iné plastické rekonštrukcie a. mesenterica infer.	5m132	Bloková disekcia supraklavikulárných LU jednostranne
51556.x↔	Iné plast.rekonštrukcie viscerál.artérií, ostatné	5m133↔	Bloková disekcia axilárných LU jednostranne
51557.0↔	Iné plastické rekonštrukcie a. femoralis	5m134↔	Exenterácia axily,disekcia axily jednostranne
51557.1↔	Iné plastické rekonštrukcie a. profunda femoris	5m136.0	Disekcia supramezokolických lymfatických uzlín:laparot.
51557.2↔	Iné plastické rekonštrukcie a. poplitea	5m136.3	Disekcia supramezokolických lymfatických uzlín:laparos.
51557.x↔	Iné plastické rekonštrukcie artérie stehna,ost.	5m137.0	Disekcia inframezokolických lymfatických uzlín:laparot.
51558.0↔	Iné plastické rekonštrukcie a. tibialis anterior	5m137.3	Disekcia inframezokolických lymfatických uzlín:laparos.
51558.1↔	Iné plastické rekonštrukcie aa. recurrentes	5m138.0	Disekcia iliakálnych lymfatických uzlín:laparot.
51558.2↔	Iné plastické rekonštrukcie a. dorsalis pedis	5m138.3	Disekcia iliakálnych lymfatických uzlín:laparos.



5m139	Disekcia inguinálnych LU (príp.ilioinguinálna disekcia)	5n033.2	Lok.otv.chir.deštr.ch.tk.pažer:termokoagulácia
5m13c	Bloková disekcia iných lymfatických uzlín	5n033.3	Lok.otv.chir.deštr.ch.tk.pažer:kryokoagulácia
5m13d.0	Paraaortálna lymfadenektómia:laparot.	5n033.4	Lok.otv.chir.deštr.ch.tk.pažer:fotodynamická lieč.
5m13d.3	Paraaortálna lymfadenektómia:laparos.	5n033.x	Lok.otv.chir.deštrukcia ch.tk.pažer:ost.
5m13d.8	Paraaortálna lymfadenektómia:roboticky	5n034.0	Lok.torakosk.deštr.chor.tk.pažer:elektrokoagulácia
5m13e.0	Pelvicná lymfadenektómia:laparotomicky	5n034.1	Lok.torakosk.deštr.chor.tk.pažer:laser.koagulácia
5m13e.3	Pelvicná lymfadenektómia:laparoskopicky	5n034.2	Lok.torakosk.deštr.chor.tk.pažer:termokoagulácia
5m13e.8	Pelvicná lymfadenektómia:roboticky	5n034.3	Lok.torakosk.deštr.chor.tk.pažer:kryokoagulácia
5m200.0	Parciálna splenektómia:laparotomicky	5n034.4	Lok.torakosk.deštr.chor.tk.pažer:fotodynamická liečba
5m200.3	Parciálna splenektómia:laparoskopicky	5n034.x	Lok.torakosk.deštrukcia chor.tk.pažer:ostatné
5m201	Transabdominálna totálna splenektómia:laparot.	5n040	Parc.cervikálna ezofagektómia bez obnovenia kont.
5m202	Splenektómia laparoskopicky	5n041	Parc.torakálna ezofagektómia bez obnovenia kont.
5m203	Splenektómia a dekonexia porto-systém.anastomóz:lpt	5n042	Parc.torakoabd.ezofagektómia bez obnovenia kont.
5m290	Sutúra sleziny	5n043	Parc.abdominálna ezofagektómia bez obnovenia kont.
5m291	Autotransplantácia sleziny laparotomicky	5n049	Iná parc.ezofagektómia bez obnovenia kont.
5m292	Obalenie sleziny sieťou	5n04a	Parc.torakálna ezofagektómia s obnovením kont.
5m293.0	Marsupializácia cysty sleziny:laparotomicky	5n04b	Parc.torakoabdominál.ezofagektómia s obnov.kont.
5m293.3	Marsupializácia cysty sleziny:laparoskopicky	5n04c	Parc.abdominálna ezofagektómia s obnovením kont.
5n010.0	Ezofagomyotómia:laparotomicky	5n04x	Iná parc.ezofagektómia s obnovením kontinuity
5n010.1	Ezofagomyotómia:torakotomicky	5n054.1	Tot.abdmncrv.ezfgkt.bez obn.kont.tupá disk. (transmed)
5n010.2	Ezofagomyotómia:laparoskopicky	5n054.2	Tot.abdmncrv.ezfgkt.bez obn.kont. bez lymfadenektómie
5n010.3	Ezofagomyotómia:torakoskopicky	5n054.3	Tot.abdmncrv.ezfgkt.bez obn.kont. s lymfadenektómiou
5n010.4	Ezofagomyotómia:konverzia laparosc.-laparot.	5n054.x	Iná totálna ezofagektómia bez obnovenia kontinuity
5n010.5	Ezofagomyotómia:konverzia torakosk.-laparot.	5n05a.10	T.abdmncrv.ezfgkt.s obn.kon.,G.p.u."s intrat.an.,ot.ch.so sv.
5n010.x	Ezofagomyotómia:ostatné	5n05a.11	T.abdmncrv.ezfgkt.s obn.kon.,G.p.u."s intrat.an.,hybrid so sv.
5n011.1	Ezofagomyotómia faryngocervikálna:torakotomicky	5n05a.12	T.miniinv.abdmncrv.ezfgkt.s obn.k.,G.p.u."s intrat.an.so svor.
5n011.x	Ezofagomyotómia faryngocervikálna:ostatné	5n05a.20	"T.abdmncrv.ezfgkt.s ob.kon."G.p.up" a s cervik.anas.,ot.ch.,s."
5n012.0	Ezofago-gastromyotómia (kardiomyotómia):lpt.	5n05a.21	"T.abdmncrv.ezfgkt.s ob.kon."G.p.up" a s cervik.anas.,hy.s."
5n012.1	Ezofago-gastromyotómia (kardiomyotómia):torakotom.	5n05a.22	"T.miniinv.abdmncrv.ezfgkt.s ob.k."G.p.up" a s cervik.anas.,s."
5n012.2	Ezofago-gastromyotómia (kardiomyotómia):laparos.	5n05a.3	Tot.abdmncrv.ezfgkt.s ob.kon:s voľ.interpoz.ten.č.
5n012.3	Ezofago-gastromyotómia (kardiomyotómia):torakosk.	5n05a.4	Tot.abdcerv.ezfgkt.s ob.kon:s interpoz.hr.č.
5n012.4	Ezofago-gastromyotómia (kardiomyotómia):konv.lsk.-lpt.	5n05a.x	Tot.abdcerv.ezfgkt.s ob.kont:ost.
5n012.5	Ezofago-gastromyotómia (kardiomyotómia):konv.torakosk.-lpt.	5n05b.10	T.thrkabdm.ezfgkt.s obn.k.b.LNE,G.p.u."a s intrat.an.,o.ch.sv
5n012.x	Ezofago-gastromyotómia (kardiomyotómia):ostatné	5n05b.11	T.thrkabdm.ezfgkt.s obn.k.b.LNE,G.p.u."a intrat.an.,hyb.sv
5n01x.0	Iná incízia pažeráka:laparotomicky	5n05b.12	T.miniinv.torakabdm.ezfgkt.s obn.k.b.LNE,G.p.u."a intrat.an.s.
5n01x.1	Iná incízia pažeráka:torakotomicky	5n05b.20	T.thrkabdm.ezfgkt.s obn.k.b.LNE,G.p.u."s cervik.an.,ot.ch.,sv.
5n01x.2	Iná incízia pažeráka:laparoskopicky	5n05b.21	T.thrkabdm.ezfgkt.s obn.k.b.LNE,G.p.u."s cervik.an., h.svor.
5n01x.3	Iná incízia pažeráka:torakoskopicky	5n05b.22	T.miniinv.torakabdm.ezfgkt.s obn.k.b.LNE,G.p.u."cervik.an.svor.
5n01x.4	Iná incízia pažeráka:konv.lsk.-lpt.	5n05b.3	Tot.thrkabdm.ezfgkt.s obn.k.b.LNE:s voľ.interpoz.ten.č.
5n01x.5	Iná incízia pažeráka:konv.torakosk.-lpt.	5n05b.4	Tot.thrkabdm.ezfgkt.s obn.k.bez LNE:s interpozíciou hr.č.
5n020.1	Rek.pas.paž.ako s.v.:v re.pr.(pr.med.);„Gastr.p.up" s int.an.	5n05b.x	Tot.thrkabdm.ezfgkt.s ob.k.b.LNE:ost.
5n020.2	Rek.pas.paž.ako s.v.:v re.pr.(pr.med.);„Gastr.p.up" a ce.an.	5n05c.10	T.thrkabdm.ezfgkt.s obn.k.s LNE,G.p.up" s intrat.an.,ot.ch.sv.
5n020.3	Rek.pas.paž.ako s.výk.:v re.pr.(pr.med.):v.interpoz.ten.čr.	5n05c.11	T.thrkabdm.ezfgkt.s obnov.k.s LNE,G.p.up" s intrat.an.,h.sv.
5n020.4	Rek.pas.paž.ako s.v.:v re.pr.(pr.med.):s interpoz.hrub.čr.	5n05c.12	T.miniinv.torakabdm.ezfgkt.s obn.k.s LNE,G.p.up" intrat.an.sv.
5n020.x	Rekonštr.pasáže pažer.ako sam.výk.:v re.pr.(pr.med.):ost.	5n05c.20	T.thrkabdm.ezfgkt.s obn.k.s LNE,G.p.up" s cervik.an.,ot.ch.sv.
5n021.1	Rek.pas.paž.ako s.v.:v pôv.l.paž.(za.med.);„Gastr.p.up" s in.a	5n05c.21	T.thrkabdm.ezfgkt.s obnov.k.s LNE,G.p.up" s cervik.an.,h.sv.
5n021.2	Rek.pas.paž.ako s.v.:v pôv.l.paž.(za.med.);„Gastr.p.up" s ce.a	5n05c.22	T.miniinv.torakabdm.ezfgkt.s obnov.k.s LNE,G.p.up" c.an.sv.
5n021.3	Rek.pas.paž.ako s.v.:v pôv.l.paž.(za.med.):voľn.inter.ten.čr.	5n05c.3	Tot.thrkabdm.ezfgkt.s obnov.kont.s LNE:s voľ.interpoz.ten.č.
5n021.4	Rek.pas.paž.ako s.v.:v pôv.l.paž.(za.med.):s interpoz.hrub.čr.	5n05c.4	Tot.thrkabdm.ezfgkt.s obnov.kont.s LNE:s interpoz.hr.č.
5n021.x	Rek.pas.pažer.ako s.výk.:v pôv.l.žku paž.(zad.med.):ost.	5n05c.x	Tot.thrkabdm.ezfgkt.s obnov.kont.s LNE:ost.
5n022.0	Ezofagostómia ako samost.v:cervikálna (slinná fistula)	5n05x.3	Iná tot.ezofagektómia s obnov.kont:s voľnou interpoz.ten.č.
5n022.x	Ezofagostómia ako samostatný výkon:ostatné	5n05x.4	Iná tot.ezofagektómia s obnovením kont:s interpoz.hr.č.
5n029.1	I.rekonšt.pas.pažer.,sam.v.Gastr.pull up s intratorak.anast.	5n05x.5	Salavge ezofagektómia
5n029.2	I.rekonšt.pas.pažer.,sam.v.Gastr.pull up s cervik.anast.	5n05x.x	Iná totálna ezofagektómia s obnovením kont:ost.
5n029.3	I.rekonšt.pas.pažer.ako samost.výk:s voľnou interpoz.ten.č	5n060.1	Subt.ezfgkt.torakofrenolaparotom. s náhradou žal.
5n029.4	Iná rekon.pasáže pažer.ako samost.v:s interpozíciou hr.č	5n060.2	Subt.ezfgkt.torakofrenolaparot.,voľnou interpoz.ten.č.
5n029.x	Iná rekonštr.pasáže pažeráka ako samost.v:ostatné	5n060.3	Subt.ezfgkt.torakofrenolaparot.,s interp.hr.čreva
5n02a	Rkšt.pas.p.atr.pažer.a oš.1 vr.ezfgtrach.fis.s ez-ez.anst.b.u.f	5n060.x	Subtotálna ezofagektómia torakofrenolaparotomicky, ost.
5n02b	Rkšt.pas.p.atr.paž.a oš.1 vr.ezfgtrach.fis.s ez-ez.anst.s.u.f	5n092	Opich ezofageálnych varixov
5n02c	Rkš.pas.p.atr.paž.a oš.1 vr.ezfgtrach.fis.s interpoz.b.u.f	5n094.0	Primárna sutúra na pažeráku:laparotomicky
5n02d	Rkšt.pa.p.atr.paž.a oš.1 vr.ezfgtrach.fis.s:interpoz.s.u.f	5n094.6	Primárna sutúra na pažeráku:endoskopicky
5n02e	Rkšt.pas.p.atr.paž.a oš.1 vr.ezfgtrach.fis.s:trmsmdst.n.b.u.f	5n09h	Endosk.zaved.1 ožarovacieho aplikátora do pažer.
5n02f	Rkšt.pas.p.atr.paž.a oš.1 vr.ezfgtrach.fis.s:trmsmdst.n.u.f	5n09j.00	Otv.chir.zav/vým.samoexp.protézy do paž.:1bez antirefl.vent
5n02g	Rkšt.pasáže p.atr.paž.a oš.1 vr.ezfgtrach.fis.s:elong.ez.	5n09j.01	Otv.chir.zav/vým.samoexp.pr.do pažer.:2bez antirefl.vent
5n02h	Rkš.pas.p.atr.paž.a oš.1 vr.ezfgtrach.fis.s:podv.1 H-f.	5n09j.03	Otv.chir.zav/vým.samoexp.pr.do pažer.:>3bez antirefl.ven
5n02x	Rkš.pas.pažer.atrézii paž.a oš.1 vr.ezfgtrach.fis.iná	5n09k.02	Otv.chir.zav/vým.samexp.prot. do pažer.:1pr.s antireflu.ven.
5n030	Lok.excízia chor.tk.pažeráka:otvor.chir.	5n09k.04	Otv.chir.zav/vým.samexp.prot. do pažer.:1pr.s antireflu.v.2bez
5n031	Lokálna excízia chor.tk.pažeráka:torakoskopicky	5n09k.05	Otv.chi.zav/vým.samexp.prot. do pažer.:>=3,1s antireflu.
5n033.0	Lok.otv.chir.deštr.ch.tk.pažer:elektrokoagulácia	5n09l.0	Otv.chir.zav./výmena neexpandovateľnej protézy do pažer.
5n033.1	Lok.otv.chir.deštr.ch.tk.pažer:laser.koagulácia	5n100	Gastrotómia(vrátane odstránenia cudz.t.) bez ďalš.výk.

5n101	Gastrotómia so zavedením 1 ezofageálneho tubusu	5n141.2	Tot.GE s ezfgjjunost.analg.BII s tv.rzv:s LNE
5n103	Iná gastrotómia	5n142.0	Tot.GE s ezfgjjunost.Roux-Y anast bez tv.rezerv.:bez LNE
5n10a	Trunkulárna vagotómia	5n142.1	Tot.GE s ezfgjjunost.Roux-Y anast bez tv.rzv:s sys.č.ods.LU
5n10b.0	Selektívna gastrická vagotómia bez pyloroplastiky	5n142.2	Tot.GE s ezfgjjunost.Roux-Y anast bez tv.rzv:s LNE
5n10b.1	Selektívna gastrická vagotómia s pyloroplastikou	5n143.0	Tot.GE s ezfgjjunost.Roux-Y anast s tv.rzv:bez LNE
5n10c.0	Selektívna proximálna vagotómia bez pyloroplastiky	5n143.1	Tot.GE s ezfgjjunost.Roux-Y anast s tv.rzv:s sys.č.ods.LU
5n10c.1	Selektívna proximálna vagotómia s pyloroplastikou	5n143.2	Tot.GE s ezfgjjunost.Roux-Y anast s tv.rzv:s LNE
5n10d	Vagotómia žalúdočného pahýľa	5n144.0	Tot.GE s interpoz.tenk.čr.bez tv.rzv:bez LNE
5n10e	Vagotómia laparoskopicky	5n144.1	Tot.GE s interpozíciu tenk.č.bez tv.rzv:s sys.č.ods.LU
5n10x	Iná vagotómia	5n144.2	Tot.GE s interpoz.tenk.čreva bez tv.rzv:s LNE
5n110	Lok.otvorená excízia ch.zm.žalúdočného tk.	5n145.0	Tot.GE s interpoz.tenk.čr.s tv.rzv:bez LNE
5n111	Lok.laparoskop.excízia ch.zm.žalúdočného tk.	5n145.1	Tot.GE s interpozíciu tenk.č.s tv.rzv:s sys.č.ods.LU
5n113.0	Lok.otv.chir.deštr.ch.zm.žalúd.tk:elektrokoagulácia	5n145.2	Tot.GE s interpoz.tenk.čreva s tv.rzv:s LNE
5n113.1	Lok.otv.chir.deštr.ch.zm.žalúd.tk:laser.koagulácia	5n146.0	Tot.GE, ektómia zvyškového (reziduálneho) žalúdka:bez LNE
5n113.2	Lok.otv.chir.deštr.ch.zm.žalúd.tk:termokoagulácia	5n146.1	Tot.GE, ekt.zvyš.žal.:system.čas.odstr.LU
5n113.3	Lok.otv.chir.deštr.ch.zm.žalúd.tk:kryokoagulácia	5n146.2	Tot.GE,ektómia zvyškového (reziduálneho) žalúdka:s LNE
5n113.4	Lok.laparoskop.deštr.ch.zm.žalúd.tk:fotodynamická liečba	5n14a.0	Tot.GE so subt.res.pažer.s interpozíciu ten.č.bez LNE
5n113.x	Lok.otv.chir.deštrukcia ch.zm.žalúd.tk:iný sp.	5n14a.1	Tot.GE so sbt.rs.pažer.s interpoz.ten.č.syst.čas.odstr.LU
5n114.0	Lok.laparoskop.deštr.ch.zm.žalúd.tk:elektrokoagulácia	5n14a.2	Tot.GE so subt.res.pažer.s interpozíciu ten.č:s LNE
5n114.1	Lok.laparoskop.deštr.ch.zm.žalúd.tk:laser.koagulácia	5n14b.0	Tot.GE so subt.res.pažer.s interpozíciu hr.č:bez LNE
5n114.2	Lok.laparoskop.deštr.ch.zm.žalúd.tk:termokoagulácia	5n14b.1	Tot.GE so sbt.rs.pažer.s interpoz.hr.č:syst.čas.odstr.LU
5n114.3	Lok.laparoskop.deštr.ch.zm.žalúd.tk:kryokoagulácia	5n14b.2	Tot.GE so subt.res.pažer.s interpozíciu hr.č:s LNE
5n114.4	Lok.laparoskop.deštr.ch.zm.žalúd.tk:fotodynam.liečba	5n14x.00	Iná tot.GE bez subtotal.resekcie pažer:bez LNE
5n114.x	Lok.laparoskop.deštr.ch.zm.žalúdočného tk.:ost.	5n14x.01	Iná tot.GE bez subtotal.resekcie pažer:s syst.čas.odstr.LU
5n120	Atypická parc.res.žalúdka:segmentárna resekcia	5n14x.02	Iná tot.GE bez subtotal.resekcie pažer:s LNE
5n121	Atypická parc.res.žalúdka:resek.kard.s vyťah.zvyš.žal.	5n14x.10	Tot.GE so subt.res.pažer.s bez lymfadenektómie:iné
5n122	Atypická parc.res.žalúdka:antrektómia	5n14x.11	Tot.GE so subt.res.ezofagu a s čas.syst.odstr.LU:iné
5n123.0	Biliopankr.div.(Scopinaro):laparotom.	5n14x.12	Tot.GE so subt.res.ezofagu a s lymfadenektómiou:iné
5n123.2	Biliopankr.diverzia (Scopinaro):lsk.	5n150.0	Rozš.subt.res.žal.s gstrjinst.anlog.BII:bez LU
5n123.4	Biliopankr.div.(Scopinaro):konverzia lsk-lpt.	5n151.0	Rzš.sbt.rs.ž.s gstrjinst.Roux-Y-anst.bez odstr.LU
5n124.0	Biliopankreat.diverzia s duodenál.switchom:lpt.	5n152.0	Rozš.subt.res.žalúdka s interpozic.ten.č.:bez LU
5n124.2	Biliopankreat.diverzia s duodenál.switchom:lsk.	5n159	Rozš.subt.res.žalúdka bez syst.odstr.LU:ostatné
5n124.4	Biliopankreat.diverzia s duod.switch:konverzia lsk.-lpt.	5n15a.2	Rozš.sbt.rs.ž.s gstrjinst.anlg.BII:so systemat.LNE
5n125.0	Vytv.žal.s-príp.výk.pre biliopankr.diver.s dd.sw(l.fáza):lpt.	5n15b.2	Rozš.sbt.rs.ž.s gstrjinst.Roux-Y-anast:so systemat.LNE
5n125.2	Vytv.žal.s-príp.výk.pre biliopankr.diver.s dd.sw(l.fáza):lsk.	5n15c.2	Rozš.subt.res.žalúdka s interpozic.ten.č:so systemat.LNE
5n125.4	Vyt.žal.s-príp.v.pre biliop.diver.s dd.sw(l.fáza):konver.lsk.-lpt.	5n15x	Rozš.subt.res.žalúdka so syst.odstr.LU:ostatné
5n126.0	Duod.sw.s tv.1 spol.kan.ten.čr. po v.1žal.s:lpt.	5n160.0	Rozš.GE(s res.sused.org.)s ezfgjjinst.anlg.BII bez tv.rzv:bez LNE
5n126.2	Duod.sw.s tv.1 spol.kan.ten.čr. po v.1ž.sondy:lsk.	5n160.2	Rozš.GE(s res.s.org.)s ezfgjjinst.anlg.BII bez tv.rzv:so syst.LNE
5n126.4	Duod.sw.s tv.1 spol.kan.ten.čr. po v.1ž.s.konv.lsk.-lpt.	5n161.0	Rozš.GE(s res.sused.org.)s ezfgjjinst.anlg.BII stv.rzv:bez LNE
5n129	Iná atypická parciálna resekcia žalúdka	5n161.2	Rozš.GE(s res.s.org.)s ezfgjjinst.anlg.BII s tv.rzv:so syst.LNE
5n12a	Revizia po.res.žal:násl.rev.po Billroth-I res.	5n162.0	Rozš.GE(s res.sused.o.)s ezfgjjinst.Roux-Y bez tv.rzv:bez LNE
5n12b	Rev.po.res.žal:zm.Billroth-I-res.na Billroth-II rekonšt.	5n162.2	Rozš.GE(s res.s.org.)s ezfgjjinst.Roux-Y bez tv.rzv:so syst.LNE
5n12c	Rev.po.res.žal:zm.Billroth-I-res.na Roux-Y anast.	5n163.0	Rozš.GE(s res.sused.o.)s ezfgjjinst.Roux-Y s tv.rzv:bez LNE
5n12d	Revizia po.res.žal:násl.rev.po Billroth-II res.	5n163.2	Rozš.GE(s res.s.org.)s ezfgjjinst.Roux-Y s tv.rzv:so syst.LNE
5n12e	Rev.po.res.žal:zm.Billroth-II res.na Billroth-I rekonšt.	5n164.0	Rozš.GE(s res.sused.o.)s ezfgjjinst.interp.t.č.bez tv.rzv:bez LNE
5n12f	Rev.po.res.žal:zm.Billroth-II res.na Roux-Y anas.	5n164.2	Rozš.GE(s res.s.org.)s ezfgjjinst.interp.t.č.bez tv.rzv:so syst.LNE
5n12g	Rev.po.res.žal:premena s interpozíciu ten.č.	5n165.0	Rozš.GE(s res.sused.o.)s ezfgjjinst.interp.t.č.s tv.rzv:bez LNE
5n12h	Rev.po.res.žal:revizia interponátu ten.č/Roux-Y anas.	5n165.2	Rozš.GE(s res.s.org.)s ezfgjjinst.interp.t.č.s tv.rzv:so syst.LNE
5n12x	Ostatná revizia po resekcii žalúdka	5n166.2	Rozš.GE:ektómia zbytk.časti žalúdka so syst.LNE
5n130	Parc.2/3 resekcia žalúdka:s gastroduodenostómiou [B I]	5n16x	Rozš.GE (s res.iného sus.org.)so systematickou LNE:ost.
5n131	Parc.2/3 resekcia žalúdka:s gastrojejunostómou [B II]	5n16x.0	Rozš.GE (s res.iného sus.org.) bez lymfadenektómie:ost.
5n132	Parc.2/3 resekcia žalúdka:s gastrojejunostómiou cez Roux-Y	5n170.0	Gastroduodenostómia:laparotomicky
5n139	Parciálna 2/3 resekcia žalúdka:ostatné	5n170.2	Gastroduodenostómia:laparoskopicky
5n13a.0	Subt.res.ž(4/5):s gastrjejunost.analg.BII:bez LNE	5n170.4	Gastroduodenostómia:konv.laparoskop.-laparot.
5n13a.1	Subt.res.ž(4/5):s gstrjinst.anlg.BII:so syst.čas.odstr.LU	5n171.0	Predná gastroenterostómia:laparotomicky
5n13a.2	Subt.res.žal(4/5)s gastrjejunost.anlg.BII:s lymfaden.	5n171.2	Predná gastroenterostómia:laparoskopicky
5n13b.0	Subt.res.žal(4/5):s gastrjejunost.Roux-Y-anst:bez LNE	5n171.4	Predná gastroenterostómia:konv.laparoskop.-laparot.
5n13b.1	Subt.res.ž(4/5):s gastrjejunost.Roux-Y-anst:so syst.č.ods.LU	5n172.0	Zadná gastroenterostómia:laparotomicky
5n13b.2	Subt.rs.žal(4/5):s gastrjejunost.Roux-Y-anst:s LNE	5n172.2	Zadná gastroenterostómia:laparoskopicky
5n13c.0	Subtot.res.žalúdka (4/5)s interpozíciu ten.č: bez LNE	5n172.4	Zadná gastroenterostómia:konv.laparoskop.-laparot.
5n13c.1	Subt.rs.žal(4/5)s interpoz.ten.č: so syst.čas.odstr.LU	5n173.0	Revizia gastroenterostómie bez res.žalúdka:laparot.
5n13c.2	Subtot.res.žalúdka (4/5)s interpozíciu ten.č: s LNE	5n173.2	Revizia gastroenterostómie bez res.žalúdka:laparos.
5n13x.0	Iné subtot.res.žalúdka (4/5) bez lymfadenektómie	5n173.4	Revizia gastroenterostómie bez res.žalúdka:zm.lsk.-lpt.
5n13x.1	Iné subt.res.žal(4/5) so syst.čas.odstr.LU	5n174.0	GEA b.res.ž.:zoš.stpl/trnss.,gastrjejunost.Roux-Y:lpt.
5n13x.2	Iné subtot.res.žalúdka (4/5) s lymfadenektómiou	5n174.2	GEA b.res.žal.:zoš.stpl/transs.gastrjejunost.,Roux-Y:lsk.
5n140.0	Tot.GE s ezfgjjunost.analg.BII bez tv.rezerv.:bez LNE	5n174.4	GEA b.res.žal.:zoš.stpl/trnss.gastrjejunost.Roux-Y:zm.lsk.-lpt.
5n140.1	Tot.GE s ezfgjjunost.analg.BII bez tv.rzv:s sys.č.ods.LU	5n175.0	GEA b.res.ž.:zoš.stapl./transs.,s gastrjejunost.analg.BII:lpt
5n140.2	Tot.GE s ezfgjjunost.analg.BII bez tvorby rvz:s LNE	5n175.2	GEA b.res.žal.:zoš.stapl./transs.,s gastrjejunost.anlg.BII:lsk.
5n141.0	Tot.GE s ezfgjjunost.analg.BII s tv.rzv.:bez LNE	5n175.4	GEA b.rs.ž.:zoš.stapl./transs.,s gastrjejunost.anlg.BII:zm.lsk-lpt.
5n141.1	Tot.GE s ezfgjjunost.analg.BII s tv.rzv:s sys.č.ods.LU	5n17x.0	Iná GEA bez res.žalúdka:laparot.

5n17x.2	Iná GEA bez res.žalúdka:laparosc.	5n194.0	Uzavretie fistuly medzi hr.č a žalúdkom:lpt.
5n17x.4	Iná GEA bez res.žalúdka:konv.lsk.-lpt.	5n194.2	Uzavretie fistuly medzi hr.č a žalúdkom:lsk.
5n180.0	Sutúra žalúdka po poranení:otv.chirur.abdom.	5n194.4	Uzavretie fistuly medzi hr.č a žalúdkom:zm.lsk.-otv.ch.
5n180.1	Sutúra žalúdka po poranení:otv.chirur.torakál.	5n195.0	Sutúra alebo prešitie žalúdočného vredu:lpt.
5n180.2	Sutúra žalúdka po poranení:laparoskopicky	5n195.2	Sutúra alebo preštie žalúdočného vredu:lsk.
5n180.4	Sutúra žalúdka po poranení:konverz.laparosc-laparot.	5n195.4	Sutúra al.preštie žalúdočného vredu:zm.lsk.-otv.ch.
5n180.x	Sutúra žalúdka po poranení:ostatné	5n195.x	Sutúra alebo preštie žalúdočného vredu:ost.
5n182.0	Gastropexia:otv.chir.abdomin.	5n198	Pyloromyotómia
5n182.1	Gastropexia:otv.ch.torakálne	5n199	Pyloroplastika
5n182.2	Gastropexia:laparoskopicky	5n19a	Resekcia pyloru s gastroduodenostómou
5n182.4	Gastropexia:konverzia lsk.-lpt.	5n19h.0	Vlož/vým.samoexpand.protézy v žal:lpt.
5n182.x	Gastropexia:ostatné	5n19h.2	Vlož/vým.samoexpand.protézy v žal:lsk.
5n183.0	Kardioplastika žal(napr.Belsey):otv.chir.abd.	5n19h.4	Vlož/vým.samoexpand.protézy v žal:konv.lsk.-lpt.
5n183.1	Kardioplastika žal(napr.Belsey):otv.ch.torakálne	5n19j.0	Odstrán.1 samoexpand.protézy zo žal:lpt.
5n183.2	Kardioplastika žal(napr.Belsey):lsk.	5n19j.2	Odstrán.1 samoexpand.protézy zo žal:lsk.
5n183.4	Kardioplastika žal(napr.Belsey):konv.lsk.-lpt.	5n19j.4	Odstr.1 samoexpand.protézy zo žal:konver.lsk.-otv.ch.
5n183.x	Kardioplastika žal(napr.Belsey):ost.	5n19k.0	Vlož./vým.pr.bez samoexpand.schop.v žalúdku:otv.ch.
5n184.0	Fundoplikácia žalúdka:otv.chir.abdomin.	5n19k.2	Vlož./vým.protézy bez samoexp.schop.v žalúdku:lsk.
5n184.1	Fundoplikácia žalúdka:otv.ch.torakálne	5n19k.4	Vlož./vým.pr.bez samoexp.schop.v žalúdku:konv.lsk.-otv.ch.
5n184.2	Fundoplikácia žalúdka:laparoskopicky	5n19m.0	Odstr.protézy bez samoexpand.sch.zo žal.:lpt.
5n184.4	Fundoplikácia žalúdka:konv.lsk.-lpt.	5n19m.2	Odstr.protézy bez samoexpand.sch.zo žal.:lsk.
5n184.x	Fundoplikácia žalúdka:ostatné	5n19m.4	Odstr.protézy bez samoexpand.sch.zo žal.:konv.lsk.-otv.ch.
5n185.0	Hemifundoplikácia žalúdka:otv.chir.abd.	5n19n.0	Impl.žalúd.pace-makera [KS]:impl.sondy lpt.
5n185.1	Hemifundoplikácia žalúdka:otv.ch.torakálne	5n19n.1	Impl.žalúd.pace-makera [KS]:impl.sondy lsk.
5n185.2	Hemifundoplikácia žalúdka:laparoskopicky	5n19n.2	Impl.žal.pace-makera[KS]:impl.sondy zm.lsk-lpt
5n185.4	Hemifundoplikácia žalúdka:konverz.lsk.-lpt.	5n19p.0	Revízia/odstr.sondy žalud.pace-makeru[KS]:lpt.
5n185.x	Hemifundoplikácia žalúdka:ostatné	5n19p.2	Revízia/odstr.sondy žalud.pace-makeru [KS]:lsk.
5n186.0	Hemifundoplik.žalúdka s hiátovou sut:otv.chir.abd.	5n19p.4	Revízia/odstr.sondy žalud.pace-makeru [KS]:konv.lsk.-lpt.
5n186.1	Hemifundoplik.žalúdka s hiát.sutúrou:otv.ch.torakál.	5n19s	Ostatné operácie na pylore
5n186.2	Hemifundoplik.žalúdka s hiát.sutúrou:lsk.	5n19x.0	Iné OP na žalúdku:laparotomicky
5n186.4	Hemifundoplik.žalúdka s hiátovou sut:zm.lsk.-lpt.	5n19x.2	Iné OP na žalúdku:laparoskopicky
5n186.x	Hemifundoplik.žalúdka s hiátovou sut:ost.	5n19x.4	Iné OP na žalúdku:zm.laparoskop.na otvor.chirur.
5n18a.0	Vertik.gastroplas.žal.podľa Masona:ot.chir.abd.	5n200	Incizia duodena
5n18a.1	Vertik.gastroplas.žal.podľa Masona:ot.ch.torakál.	5n201	Incizia jejuna alebo ilea
5n18a.2	Vertikál.gastroplast.žal.podľa Masona:lsk.	5n202	Incizia kolonu
5n18a.4	Vertik.gastroplast.žal.podľa Masona:zm.lsk.-lpt.	5n20a	Bajpasové anastomózy:ten.č.k ten.č
5n18a.x	Vertik.gastropl.žal.podľa Masona:ost.	5n20b	Bajpasové anastomózy:duodena k duodenu
5n18b.0	Impl/vým.nenastaviteľnej bandáže žalúdka:otv.chir.abd.	5n20c	Bajpasové anastomózy:ten.č.k hr.čr
5n18b.1	Impl/vým.nenastaviteľnej bandáže žalúdka:otv.ch.torakál.	5n20d	Bajpasové anastomózy:hr.č-hr.č
5n18b.2	Impl/vým.nenastaviteľnej bandáže žalúdka:lsk.	5n20e	Bajpasové viacpočetné anastomózy čriev
5n18b.4	Impl/vým.nenastaviteľnej bandáže žalúdka:zm.lsk.-lpt.	5n20x	Bajpasové anastomózy čriev:iné
5n18b.x	Impl/vým.nenastaviteľnej bandáže žalúdka:ost.	5n210	Lokálna excízia na ten.čreve intraluminárnych membrán
5n18c.0	Impl/vým.nastaviteľnej bandáže žalúdka:otv.chir.abd.	5n211.0	Lokálna excízia na tenkom čreve:lpt.
5n18c.1	Impl/vým.nastaviteľnej bandáže žalúdka:otv.ch.torakál.	5n211.2	Lokálna excízia na tenkom čreve:lsk.
5n18c.2	Impl/vým.nastaviteľnej bandáže žalúdka:lsk.	5n214.0	Otv.chir.deštr.chor.tk.na ten.č:elektrokoagulácia
5n18c.4	Impl/vým.nastaviteľnej bandáže žalúdka:zm.lsk.-lpt.	5n214.1	Otv.chir.deštr.chor.tk.na ten.č:laserová koagulácia
5n18c.x	Impl/vým.nastaviteľnej bandáže žalúdka:ost.	5n214.2	Otv.chir.deštr.chor.tk.na ten.č:termokoagulácia
5n18d.0	Znovazafixovanie dislok.bandáže žalúdka:otv.chir.abd.	5n214.4	Otv.chir.deštr.chor.tk.na ten.č:photodynamická liečba
5n18d.1	Znovazafix.dislok.bandáže žalúdka:otv.ch.torakálne	5n214.x	Otvorená chirurg.deštrukcia chor.tk.na ten.č:ost.
5n18d.2	Znovazafixovanie dislokovanej bandáže žalúdka:lsk.	5n215.0	Laparoskop.deštrukcia chor.tk.na ten.č:elektrokoagul.
5n18d.4	Znovazafixovanie dislokovanej bandáže žalúdka:zm.lsk.-lpt.	5n215.1	Laparoskop.deštrukcia chor.tk.na ten.č:laser.koagulácia
5n18d.x	Znovazafixovanie dislokovanej bandáže žalúdka:ost.	5n215.2	Laparoskop.deštrukcia chor.tk.na ten.č:termokoagul.
5n18e.0	Odstránenie jednej žalúdočnej bandáže:otv.chir.abd.	5n215.4	Laparoskop.deštrukcia chor.tk.na ten.č:photodynam.liečba
5n18e.1	Odstránenie jednej žalúdočnej bandáže:otv.ch.torakál.	5n215.x	Laparoskop.deštrukcia chor.tk.na ten.č:ost.
5n18e.2	Odstránenie jednej žalúdočnej bandáže: laparoskopicky	5n219.0	Esk deštrukcia chor.tk.ten.čr.jednod.(Push-tech):elektrokoag.
5n18e.4	Odstránenie jednej žalúdočnej bandáže:zm.lsk.-lpt.	5n219.2	Esk deštr. chor.tk.tenk.čr.jednoduchá:termokoagul.
5n18e.x	Odstránenie jednej žalúdočnej bandáže:ost.	5n21a.0	Esk deštr.chor.tk.tenk.čr.Push-and-pull-back:elektrokoag.
5n18x.0	Ost.rekonštrukč. OP na žalúdku:otv.chir.abd.	5n21a.2	Esk deštr.chor.tk.tenk.čr.Push-and-pull-back:termokoagul.
5n18x.1	Ost. rekonštr.OP na žalúdku:otv.ch.torakálne	5n21x.0	Iná lokál.excízia a deštr.chor.tk.ten.č:elektrokoagulácia
5n18x.2	Ost.rekonštrukč. OP na žalúdku:lsk.	5n21x.2	Iná lokál.excízia a deštr.chor.tk.ten.č:termokoagulácia
5n18x.4	Ost.rekonštrukč. OP na žalúdku:zm.lsk.-lpt.	5n220	Lok.excízia chor.tk.hr.čreva:otvor.chirurg.
5n18x.x	Ost.rekonštrukč. OP na žalúdku:ost.	5n221	Lokálna excízia chorého tk.hr.čreva:lsk.
5n191.0	Sutúra varixov žalúdka v oblasti fundusu:lpt.	5n223.0	Otv.chirurg.deštrukcia chor.tk.hr.č:elektrokoagulácia
5n191.2	Sutúra varixov žal.v oblasti fundusu:lsk.	5n223.1	Otv.chirurg.deštrukcia chor.tk.hr.č:laser. koagulácia
5n191.4	Sutúra varixov žal.v obl.fundusu:konver.lsk.-otv.ch.	5n223.2	Otv.chirurg.deštrukcia chor.tk.hr.č:termokoagulácia
5n191.x	Sutúra varixov žal.v oblasti fundusu:ost.	5n223.4	Otv.chirurg.deštrukcia chor.tk.hr.č:photodynam.liečba
5n193.0	Odstránenie žalúdočného volvulu:lpt.	5n223.x	Otv.chirurg.deštrukcia chor.tk.hr.č:ost.
5n193.2	Odstránenie žalúdočného volvulu:lsk.	5n224.0	Laparoskop.deštrukcia chor.tk.hr.č:elektrokoagulácia
5n193.4	Odstránenie žalúdočného volvulu:zm.lsk.-otv.ch.	5n224.1	Laparoskop.deštrukcia chor.tk.hr.č:laserová koagulácia
5n193.x	Odstránenie žalúdočného volvulu:ostatné	5n224.2	Laparoskop.deštrukcia chor.tk.hr.č:termokoagulácia

5n224.4	Laparoskop.deštrukcia chor.tk.hr.č.fotodynamická liečba	5n246.03	Lavostr.hemikolektómia:lpt.s 2 enterost.
5n224.x	Laparoskop.deštrukcia chor.tk.hr.č.ost.	5n246.04	Lavostr.hemikolektómia:lpt.s anast.a an.praet.
5n230.0	Segmentárna resekcia duodena:lpt.	5n246.21	Lavostr.hemikolektómia:lsk s anast.
5n230.2	Segmentárna resekcia duodena:lsk.	5n246.25	Lavostr.hemikolektómia:lsk s enterostómiou
5n230.4	Segmentárna resekcia duodena:konv.lsk.-lpt.	5n246.4	Lavostr.hemikolektómia:konv.lsk.-lpt.
5n231.0	Segmentárna resekcia jejuna:lpt.	5n246.x	Lavostr.hemikolektómia:ost.
5n231.2	Segmentárna resekcia jejuna:lsk.	5n247.01	Parc.res.colon sigmoideum:laparotom.s anast.
5n231.4	Segmentárna resekcia jejuna:konv.lsk.-lpt.	5n247.02	Parc.res.colon sigmoideum:lpt.s enterostóm.a slep.uz.
5n232.0	Segmentárna resekcia ilea:lpt.	5n247.03	Parc.res.colon sigmoideum:lpt.s 2 enterost.
5n232.2	Segmentárna resekcia ilea:lsk.	5n247.04	Parc.res.colon sigmoideum:lpt.s anast.a an.praet.
5n232.4	Segmentárna resekcia ilea:konv.lsk.-lpt.	5n247.21	Parc.res.colon sigmoideum:lsk s anast.
5n233.0	Viacnásob.segmentárna resekcia tenk.čr:lpt.	5n247.25	Parc.res.colon sigmoideum:lsk s enterostómiou
5n233.2	Viacnásob.segmentárna resekcia tenk.čr:lsk.	5n247.4	Parc.res.colon sigmoideum:konv.lsk.-lpt.
5n233.4	Viacnásob.segmentár.resekcia tenk.čr:konver.lsk.-lpt.	5n247.x	Parc.res.colon sigmoideum:ost.
5n234.0	Parciálna resekcia duodena:lpt.	5n248.01	Res.viac.sused.č.hr.čr[subst.res.hr.č.]:lpt.s anast.
5n234.2	Parciálna resekcia duodena:lsk.	5n248.02	Res.viac.sused.č.hr.čr[subst.res.hr.č.]:lpt.s enterost.sl.u.
5n234.4	Parciálna resekcia duodena:konv.lsk.-lpt.	5n248.03	Res.viac.sused.č.hr.čr[subst.res.hr.č.]:lpt.s 2 enterost.
5n235.0	Parciálna resekcia jejuna:lpt.	5n248.04	Res.viac.sused.č.hr.čr[subst.res.hr.č.]:lpt.s anast.a an.praet.
5n235.2	Parciálna resekcia jejuna:lsk.	5n248.21	Res.viac.sused.č.hr.čr[subst.res.hr.č.]:lsk s anast.
5n235.4	Parciálna resekcia jejuna:konv.lsk.-lpt.	5n248.25	Res.viac.sused.č.hr.čr[subst.res.hr.č.]:lsk s enterost.
5n236.0	Parciálna resekcia ilea:lpt.	5n248.4	Res.viac.sused.č.hr.čr[subst.res.hr.č.]:konv.lsk.-lpt.
5n236.2	Parciálna resekcia ilea:lsk.	5n248.x	Res.viac.sused.č.hr.čr[subst.res.hr.č.]:ost.
5n236.4	Parciálna resekcia ilea:konv.lsk.-lpt.	5n24x.01	Iná parc.res.hr.čreva:laparot.s anast.
5n238	Res.ten.č.odstránenie transplantátu použitého z ten.č.	5n24x.02	Iná parc.res.hr.čreva:lpt.s enterost.slep.uz.
5n23x	Resekcia tenkého čreva:iná	5n24x.03	Iná parc.res.hr.čreva:laparot s 2 enterost.
5n240.01	Parciál.segment.resekcia hr.čr:laparotomicky s anast.	5n24x.04	Iná parciál.resekcia hr.čreva:laparot.s anast.a an.praet.
5n240.02	Parc.segm.res.hr.čr:laparotom.s enterostóm.a slep.uzav	5n24x.21	Iná parc.res.hr.čreva:lsk s anast.
5n240.03	Parc.segm.res.hr.čr:laparotom.s 2 enterost.	5n24x.25	Iná parc.res.hr.čreva:lsk s enterost.
5n240.04	Parc.segm.res.hr.čr:laparotom.s anast.a an.praet.natur	5n24x.4	Iná parc.res.hr.čreva:konv.lsk.-lpt.
5n240.21	Parciál.segment.res.hr.čreva:laparoskop.s anast.	5n24x.x	Iná parciál.resekcia hrubého čreva,laparoskopicky:ost.
5n240.25	Parciál.segment.res.hr.čreva:lsk s enterost.	5n250.02	Tot.kolektómia:otv.chir.s ileorek.anast.a rz.(Pouch)
5n240.4	Parciál.segment.res.hr.čreva:konverzia lsk.-lpt.	5n250.03	Tot.kolektómia:otv.chir.s ileorek.anast.bez rz.(Pouch)
5n240.x	Parciál.segment.res.hr.čreva:ostatné	5n250.04	Tot.kolektómia:otv.chir.s ileoanál.anast.a rz.(Pouch)
5n241.01	Parc.mnohopočet.segm.res.hr.čr:laparotom.s anast.	5n250.05	Tot.kolektómia:otv.chir.s ileoanál.anast.bez rz.(Pouch)
5n241.02	Parc.mnohopočet.segm.res.hr.čr:lpt.s enterostóm.a slep.uz.	5n250.08	Tot.kolektómia:otv.ch.s ileostómiou
5n241.03	Parc.mnohopočet.segm.res.hr.čr:lpt.s 2 enterost.	5n250.26	Tot.kolektómia:lsk. s anast.a rezervoárom(Pouch)
5n241.04	Parc.mnohopočet.segm.res.hr.čr:lpt.s anast.a an.praet.	5n250.27	Tot.kolektómia:lsk. s anast.bez rezervoáru (Pouch)
5n241.21	Parc.mnohopočet.segm.res.hr.čr:laparosk.s anast.	5n250.28	Tot.kolektómia:laparoskopicky s ileostómiou
5n241.25	Parc.mnohopočet.segm.res.hr.čr:laparosk.s enterost.	5n250.4	Tot.kolektómia:konverzia lsk.-lpt.
5n241.4	Parc.mnohopočet.segm.res.hr.čr:konv.lsk.-lpt.	5n250.x	Tot.kolektómia:ostatné
5n241.x	Parc.mnohopočetná segmentárna resekcia hr.č:ostatné	5n251.02	Tot. proktokolektómia:otv.chir.s ileorek.anst.a rz.(Pouch)
5n242.01	Parc.ileocek.res.hr.čr:laparotom.s anast.	5n251.03	Tot.proktokolekt.:otv.chir.s ileorek.anst.bez rz.(Pouch)
5n242.02	Parc.ileocek.res.hr.čr:lpt.s enterostóm.a slep.uz.	5n251.04	Tot.proktokolektómia:otv.chir.s ileoanál.anst.a rz.(Pouch)
5n242.03	Parc.ileocek.res.hr.čr:lpt.s 2 enterostóm.	5n251.05	Tot.kolektómia:otv.chir.s ileoanál.anst.bez rz.(Pouch)
5n242.04	Parc.ileocek.res.hr.čr:lpt.s anast.a an.praet.	5n251.08	Tot.proktokolektómia:otv.ch.s ileostómiou
5n242.21	Parc.ileocekál.res.hr.čreva:laparosk.s anast.	5n251.26	Tot.proktokolektómia:laparosk.s anast.a rezervoárom(Pouch)
5n242.25	Parc.ileocekál.res.hr.čreva:laparosk.s enterost.	5n251.27	Tot.proktokolekt.:laparosk.s anast.bez rezervoáru (Pouch)
5n242.4	Parc.ileocekál.res.hr.čreva:konv.lsk.-lpt.	5n251.28	Tot.proktokolektómia:laparosk. s ileostómiou
5n242.x	Parc.ileocekál.resekcia.hr.čreva:ostatné	5n251.4	Tot.proktokolektómia:konverzia lsk.-lpt.
5n243.0	Parciálna resekcia caeca:lpt.	5n251.x	Tot.proktokolektómia:ost.
5n243.2	Parciálna resekcia caeca:lsk.	5n252.02	T.kolekt.s proktomusekt:o.ch.s ilrekt.anast.a rezerv.(Pouch)
5n243.4	Parciálna resekcia caeca:konv.lsk.-lpt.	5n252.03	T.kolekt.s proktomusekt:o.ch.s ilrek.anast.b.rez(Pouch)
5n244.01	Pravostr.hemikolektómia:laparotom.s anast.	5n252.04	T.kolekt.s proktomusekt:o.ch.s ilan.anast.a rez.(Pouch)
5n244.02	Pravostr.hemikolektómia:lpt.s enterostóm.a slep.uz.	5n252.05	T.kolekt.s proktomusekt:o.ch.s ilan.anst.b.rez.(Pouch)
5n244.03	Pravostr.hemikolektómia:lpt.s 2 enterost.	5n252.08	Tot.kolektómia s proktomukosektómiou:otv.ch.s ileostómiou
5n244.04	Pravostr.hemikolektómia:lpt.s anast.a an.praet.	5n252.26	Tot.kolekt.s proktomukosekt:lsk s anast.a rezerv.(Pouch)
5n244.21	Pravostr.hemikolektómia:lsk s anast.	5n252.27	Tot.kolekt.s proktomukosekt:lsk s anast.bez rzv.(Pouch)
5n244.25	Pravostr.hemikolektómia:lsk s enterostómiou	5n252.28	Tot.kolektómia s proktomukosekt.:lsk s ileostómiou
5n244.4	Pravostr.hemikolektómia:konv.lsk.-lpt.	5n252.4	Tot.kolektómia s proktomukosektómiou:konv.lsk.-lpt.
5n244.x	Pravostr.hemikolektómia:ost.	5n252.x	Tot.kolektómia s proktomukosektómiou:ost.
5n245.01	Parciál.res.colon transversum:laparotom.s anast.	5n25x.02	Iná tot.kolekt.a proktokolekt:otv.ch.s ileorek.anast.a rezerv.
5n245.02	Parciál.res.colon transversum:lpt.s enterostóm.a slep.uz.	5n25x.03	Iná tot.kolekt.a proktokolekt:otv.ch.s ileor.anast.bez rezerv.
5n245.03	Parciál.res.colon transversum:lpt.s 2 enterost.	5n25x.04	Iná tot.kolekt.a proktokolekt:otv.ch.s ileoan.anast.a s rezerv.
5n245.04	Parciál.res.colon transversum:lpt.s anast.a an.praet.	5n25x.05	Iná tot.kolekt.a proktokolekt:otv.ch.s ileoan.anast.bez rezerv.
5n245.21	Parciál.res.colon transversum:lsk s anast.	5n25x.08	Iná tot.kolektómia a proktokolektómia:otv.ch.s ileostómiou
5n245.25	Parciál.res.colon transversum:lsk s enterostómiou	5n25x.26	Iná tot.kolekt.a proktokolekt:lsk.s anast.a rezerv.
5n245.4	Parciál.res.colon transversum:konv.lsk.-lpt.	5n25x.27	Iná tot.kolekt.a proktokolekt:lsk.s anast.bez rezerv.
5n245.x	Parciál.resekcia colon transversum:ost.	5n25x.28	Iná tot.kolekt.a proktokolekt:lsk.s ileost
5n246.01	Lavostr.hemikolektómia:laparotom.s anast.	5n25x.4	Iná tot.kolektómia a proktokolektómia:konver.lsk.-lpt.
5n246.02	Lavostr.hemikolektómia:lpt.s enterostóm.a slep.uz.	5n25x.x	Iná tot.kolektómia a proktokolektómia:ost.

5n260.01	Rozš.dx hemikolekt.s odstr.sused.org:otv.ch.s anast.	5n305.4	Vyt.dvojlz.sigmoideostómie ako sam.v:konver.lsk-lpt
5n260.02	Rozš.dx hmkllt.s ods.sused.org:otv.ch.s eneterost.a sl.u.	5n30x.0	Vytv.dvojlzok.enterost.ako samost.v:ost:lpt.
5n260.03	Rozš.dx hmkllt.s ods.sused.org:otv.ch.s 2 eneterost.	5n30x.2	Vytv.dvojlz.enterost.ako samost.výk:ost:lsk.
5n260.04	Rozš.dx hmkllt.s ods.sused.org:otv.ch.s anst.An.praet	5n30x.4	Vytv.dvojlz.enterost.ako samost.v:ost:konver.lsk-lpt.
5n260.20	Rozš.dx hemikolekt.s odstr.sused.org:lsk.bez anast.	5n310.0	Vytv.terminál.caecumstómie ako samost.v:lpt.
5n260.21	Rozš.dx hemikolektómia s ods.sused.org:lsk.s anast.	5n310.2	Vytv.terminál.caecumstómie ako samost.v:lsk.
5n260.4	Rozš.dx hmkllt.s odstr.sused.org:konver.lsk.-lpt.	5n310.4	Vytv.terminál.caecumstómie ako samost.v:konver.lsk.-lpt.
5n260.x	Rozš.dx hemikolektómia s odstr.sused.org:anov:ost.	5n311.0	Vytv.terminál.ascendostómie ako samost.v:lpt.
5n261.01	Rozš.sin.hemikolektómia s odstr.sused.org:o.ch.s anast.	5n311.2	Vytv.terminál.ascendostómie ako samost.v:lsk.
5n261.02	Rozš.sin.hmkllt.s odstr.sused.org:o.ch.s eneterost.sl.u.	5n311.4	Vytv.terminál.ascendostómie-sam.v:konver.lsk-lap
5n261.03	Rozš.sin.hmkllt.s odstr.sused.org:o.ch.s 2 eneterost	5n312.0	Vytv.terminál.transverzostómie ako samost.v:lpt.
5n261.04	Rozš.sin.hemikolekt.s odstr.sused.org:o.ch.s anas.An.praet.	5n312.2	Vytv.terminál.transverzostómie ako samost.v:lsk.
5n261.20	Rozš.sin.hemikolektómia s odstr.sused.org:lsk.bez anst.	5n312.4	Vytv.termin.transverzostómie-sam.v:zm.lsk.-lpt
5n261.21	Rozš.sin.hmkllt.s odstr.sused.org:lsk.s anst.	5n313.0	Vytv.termin.descendostómie ako samost.v:lpt.
5n261.4	Rozš.sin.hmkllt.s odstr.sused.org:zm.lsk.-lpt.	5n313.2	Vytv.termin.descendostómie ako samost.v:lsk.
5n261.x	Rozš.sin.hemikolektómia s odstr.sused.org:ost.	5n313.4	Vytv.terminál.descendostómie-sam.v:konver.lsk-lap
5n262.01	Rozš.subt.resekcia hr.čreva s odstr.sused.org:o.ch.s anst.	5n314.0	Vytv.termin.sigmoideostómie ako samost.v:lpt.
5n262.02	Rozš.subt.res.hr.čr.s odstr.sused.org:o.ch.s eneterost.sl.uzav.	5n314.2	Vytv.termin.sigmoideostómie ako samost.vómia:lsk.
5n262.03	Rozš.subtot.res.hr.čreva s odstr.sused.org:o.ch.s 2 eneterost	5n314.4	Vytv.termin.sigmoideostómie-sam.v:konver.lsk-lap
5n262.04	Rozš.subt.res.hr.čreva s odstr.sused.org:o.ch.s anas.An.praet.	5n315.0	Vytv.termin.ileostómie ako samost.v:lpt.
5n262.20	Rozš.subt.res.s.hr.čreva s odstr.sused.org:lsk.bez anastom.	5n315.2	Vytv.termin.ileostómie ako samost.v:lsk.
5n262.21	Rozš.subt.resekcia hr.čr.s odstr.sused.org:lsk.s anast.	5n315.4	Vytv.terminál.ileostómie-sam.v:zm.lsk.-lpt.
5n262.4	Rozš.subtot.res.hr.čreva s odstr.sused.org:konver.lsk.-lpt.	5n31x.0	Vytvorenie terminálnej enterostómie ako samost.v:ost:lpt.
5n262.x	Rozš.subtot.resekcia hr.čreva s odstr.sused.org:ost.	5n31x.2	Vytvorenie terminálnej enterostómie ako samost.v:ost:lsk.
5n263.01	Rozšír.kolektómia s odstr.sused.org:otv.ch.s anast.	5n31x.4	Vytv.terminál.enterostómie-sam.v:ost:konver.lsk.-lpt.
5n263.02	Rozšír.kolektómia s odstr.sused.org:o.ch.s enterost.sl.uzav.	5n320.0	Vytv.duodenostómie(1výživ.fistuly):lpt.
5n263.03	Rozšír.kolektómia s odstr.sused.org:o.ch.s 2 eneterost.	5n320.2	Vytv.duodenostómie(1výživ.fistuly):lsk.
5n263.04	Rozšír.kolektómia s odstr.sused.org:o.ch.s anst.An.praet.	5n320.4	Vytv.duodenostómie(1výživ.fistuly):zm.lsk.-lpt.
5n263.20	Rozšír.kolektómia s odstr.sused.org:lsk.bez anastom.	5n321.0	Vytv.jejunostómie(1výživ.fistuly):lpt.
5n263.21	Rozšír.kolektómia s odstr.sused.org:lsk.s anast.	5n321.2	Vytv.jejunostómie(1výživ.fistuly):lsk.
5n263.4	Rozšír.kolektómia s odstr.sused.org:konver.lsk.-lpt.	5n321.4	Vytv.jejunostómie(1výživ.fistuly):zm.lsk.-lpt.
5n263.x	Rozšír.kolektómia s odstr.sused.org:ost.	5n322.1	Vytv.jejunostómie ako protekt.výk.v súv.s i.výkonom
5n264.01	Rozš.proktokolektómia s odstr.sus.org:o.ch.s anst.	5n322.2	Vytv.ileostómie ako protekt.výk.v súv.s in.výk.
5n264.02	Rozš.proktokolektómia s odstr.sus.org:o.ch.s eneterost.sl.u	5n322.3	Vytv.cekostómie ako protekt.výk.v súv.s in.výk.
5n264.03	Rozš.proktokolektómia s odstr.sus.org:o.ch.s 2 eneterost	5n322.4	Vytv.ascendentostómie ako protekt.výk.v súv.s in.výk.
5n264.04	Rozš.proktokolektómia s odstr.sus.org:o.ch.s anst.An.praet.	5n322.5	Vytv.transverzostómie ako protekt.výk.v súv.s in.výk.
5n264.20	Rozš.proktokolektómia s odstr.sused.org:lsk.bez anst.	5n322.6	Vytv.descendentostómie ako protekt.výk.v súv.s in.výk.
5n264.21	Rozš.proktokolektómia s odstr.sused.org:lsk.s anast.	5n322.7	Vytv.sigmoideost.ako protekt.výk.v súv.s in.výk.
5n264.4	Rozš.proktokolektómia s odstr.sused.org:konver.lsk.-lpt.	5n322.x	Vytv.enterost.ako protekt.v.v súv.s in.v:ostatné
5n264.x	Rozš.proktokolektómia s odstr.sused.org:ost.	5n330.0	Plastická elongácia duodena na enterostómii
5n265.01	Rozš.res.colon sigmoid.s odstr.sused.org:o.ch.s anst.	5n330.1	Plastická elongácia jeju na enterostómii
5n265.02	Rozš.res.c.sigmoid.s odstr.sused.org:o.ch.s eneterost.sl.u.	5n330.2	Plastická elongácia ilea na enterostómii
5n265.03	Rozš.res.colon sigmoid.s odstr.sused.org:o.ch.s2 eneterost.	5n330.3	Plastická elongácia hrubého čreva na enterostómii
5n265.04	Rozš.res.c.sigmoid.s odstr.sused.org:o.ch.s anst.An.praet.	5n330.x	Plastická elongácia na enterostómii, ostatné
5n265.20	Rozš.res.col.sigmoideum s odstr.sus.org:lsk.bez anst.	5n331.0	Plastické zúženie na enterostómii duodena
5n265.21	Rozš.res.col.sigmoideum s odstr.sus.org:lsk.s anast.	5n331.1	Plastické zúženie na enterostómii jeju
5n265.4	Rozš.res.col.sigmoid.s odstr.sus.org:konver.lsk.-lpt.	5n331.2	Plastické zúženie na enterostómii ilea
5n265.x	Rozš.res.col.sigmoid.s odstr.sus.org:ost.	5n331.3	Plastické zúženie na enterostómii hrubého čreva
5n26x.x	Iná rozšír.resekcia hr.čreva s odstr.sused.org:ost.	5n331.x	Plastické zúženie na enterostómii, ostatné
5n290	Odstránenie črevného segm.ako samost.v:duodenum	5n332.0	Reimplantácia na enterostómii duodenum - duodenum
5n291	Odstř.črevného segm.ako samost.v:jejunum/ileum	5n332.1	Reimplantácia na enterostómii jejunum - jejunum
5n292	Odstř.črevného segm.ako samost.v:kolon	5n332.2	Reimplantácia na enterostómii ileum - ileum
5n29x	Odstř.črevného segm.ako samost.v:ostatné	5n332.3	Reimplantácia na enterostómii hrubé črevo - hrubé črevo
5n300.0	Vytv.dvojlzok.jejunostómie ako samost.v:lpt.	5n332.x	Reimplantácia na enterostómii ostatné - ostatné
5n300.2	Vytv.dvojlzok.jejunostómie ako samost.v:lsk.	5n333.0	Odstř.čreva predsunutej časti enterostómie duodena
5n300.4	Vytv.dvojlzok.jejunostómie ako samost.v:konver.lsk-lpt	5n333.1	Odstř.čreva predsunutej časti enterostómie jeju
5n301.0	Vyt.dvojlzok.ileostómie ako sam.v:lpt.	5n333.2	Odstř.čreva predsunutej časti enterostómie ilea
5n301.2	Vyt.dvojlz.ileostómie ako sam.výk:lsk.	5n333.3	Odstř.predsun.časti enterostómie hrubého čreva
5n301.4	Vyt.dvojlz.ileostómie ako sam.v: konver.lsk-lpt	5n333.x	Odstř.čreva predsunutej časti enterostómie, ostatné
5n302.0	Vyt.dvojlz.ascendostómie ako sam.výk:lpt.	5n334.1	Premena kontinent.stómie jeju
5n302.2	Vyt.dvojlzok.ascendostómie ako sam.v:lsk.	5n334.2	Premena kontinent.stómie ilea
5n302.4	Vyt.dvojlz.ascendostómie ako sam.v:konver.lsk-lpt.	5n334.3	Premena kontinent.stómie hrubého čr.
5n303.0	Vyt.dvojlz.transverzostómie ako sam.výk:lpt.	5n334.x	Premena kontinentnej stómie:ost.
5n303.2	Vyt.dvojlzok.transverzostómie ako sam.v:lsk.	5n335.0	Korektúra parastomiál.hernie duodena
5n303.4	Vyt.dvojlz.transverzostómie ako sam.v:konver.lsk-lpt.	5n335.1	Korektúra parastomiál.hernie jeju
5n304.0	Vyt.dvojlz.descendostómie ako sam.výk:lpt.	5n335.2	Korektúra parastomiál.hernie ilea
5n304.2	Vyt.dvojlzok.descendostómie ako sam.v:lsk.	5n335.3	Korektúra parastomiál.hernie hrub.čreva
5n304.4	Vyt.dvojlz.descendostómie ako sam.v:konver.lsk-lpt	5n335.x	Korekt.pastomiálnej hernie:ost.
5n305.0	Vyt.dvojlz.sigmoideostómie ako sam.v:lpt.	5n339.0	Iná revízia a ďalšie výkony na enterostómii duodena
5n305.2	Vyt.dvojlz.sigmoideostómie ako sam.výk:lsk.	5n339.1	Iná revízia a ďalšie výkony na enterostómii jeju

5n339.2	Iná revíza a ďalšie výkony na enterostómii ilea	5n393.0	Plikácia tenkého čreva:[jejunoplik.Philipps-Child]:lpt.
5n339.3	Iná revíza a ďalšie výkony na enterostómii hrub.čreva	5n393.2	Plikác.ten.č [jejunoplik.Noble] (OP Philipps-Child):lsk.
5n339.x	Iná revíza a ďalšie zákroky na jednej enterostómii:ost.	5n393.4	Plikác.ten.č [jejunoplik.Noble] (OP Philipps-Child):zm.lsk.-lpt.
5n33a.0	Obn.kontin.čr.pri dvojlz.jejunostómii	5n393.x	Plikác.ten.č [Noble] (OP Philipps-Child):ost.
5n33a.1	Obn.kontin.čr.pri dvojlz.ileostómii	5n394.0	Myotómia (ténia hrubého čreva):lpt.
5n33a.2	Obnov.kontinuity.čr.pri dvojlz.kolostómii	5n394.2	Myotómia (ténia hrubého čreva):lsk.
5n33a.x	Obnovenie kont.čreva pri dvojlzložkovej enterostómii:ost.	5n394.4	Myotómia (ténia hrubého čreva):zm.lsk.-lpt.
5n33b.0	Obnov.kontin.čr.pri terminál.jejunostómii	5n394.x	Myotómia (ténia hrubého čreva):ostatné
5n33b.1	Obn.kontinuity čr.pri terminál.ileostómii	5n395.0	Fix.ten.č na pr.str.br.steny a hr.č na ľ.str.br.steny:lpt.
5n33b.2	Obn.kontin.čreva pri terminál.kolostómii	5n395.2	Fix.ten.č na pr.str.br.st.a hr.č na ľ.str.br.st.:lsk.
5n33b.x	Obnov.kont.čreva pri terminálnych enterostómiiach:ost.	5n395.4	Fix.ten.č na pr.str.br.st.a hr.č na ľ.str.br.st.:zm.lsk.-lpt.
5n340.0	Sutúra duodena po poranení	5n395.x	Fix.ten.č na pr.str.br.st.a hr.č na ľ.str.br.st.:ost.
5n340.1	Sutúra jejuna po poranení	5n396.0	Oddelenie Laddových väzov na čreve:laparotomicky
5n340.2	Sutúra ilea po poranení	5n396.2	Oddelenie Laddových väzov na čreve:laparoskopicky
5n340.3	Sutúra hrubého čreva po poranení	5n396.4	Oddelenie Laddových väzov na čreve:konv.lsk.-lpt.
5n340.x	Sutúra čreva po poranení, ostatné	5n396.x	Oddelenie Laddových väzov na čreve:ostatné
5n341.0	Uzavretie črevnej fistuly duodena:otv.chirurg.	5n397.0	Sutúra ulkusu na čreve:laparotomicky
5n341.1	Uzavretie črevnej fistuly jejuna:otv.chirurgicky	5n397.2	Sutúra ulkusu na čreve:laparoskopicky
5n341.2	Uzavretie črevnej fistuly ilea:otvor.chirurg.	5n397.4	Sutúra ulkusu na čreve:konv.lsk.-lpt.
5n341.3	Uzavretie črevnej fistuly hr. čreva:otv.chirurgicky	5n397.x	Sutúra ulkusu na čreve:ostatné
5n341.x	Uzavretie črevnej fistuly:ostatné:otv.chirurgicky	5n398.0	Opich ulkusu na čreve:laparotomicky
5n343.0	Predĺžovacia plastika duodena	5n398.2	Opich ulkusu na čreve:laparoskopicky
5n343.1	Predĺžovacia plastika jejuna	5n398.4	Opich ulkusu na čreve:zm.lsk.-lpt.
5n343.2	Predĺžovacia plastika ilea	5n398.x	Opich ulkusu na čreve:ostatné
5n343.3	Predĺžovacia plastika hr.čreva	5n39h.0	Dilatácia tenkého čreva:laparotomicky
5n343.x	Predĺžovacia plastika čreva,ostatné	5n39h.2	Dilatácia tenkého čreva:laparoskopicky
5n344.0	Zužovacia plastika duodena	5n39h.4	Dilatácia tenkého čreva:zm.lsk.-lpt.
5n344.1	Zužovacia plastika jejuna	5n39j.0	Dilatácia hrubého čreva:laparotomicky
5n344.2	Zužovacia plastika ilea	5n39j.2	Dilatácia hrubého čreva:laparoskopicky
5n344.3	Zužovacia plastika hrubého čreva	5n39j.4	Dilatácia hrubého čreva:zm.lsk.-lpt.
5n344.x	Zužovacia plastika čreva, ostatné	5n39k	Incízia a drenáž peritylitického abscesu appendixu
5n345.0	Revízia anastomózy duodena	5n39l	Sekundárna apendektómia
5n345.1	Revízia anastomózy jejuna	5n39x.0	Iné operačné výkony na čreve:laparotomicky
5n345.2	Revízia anastomózy ilea	5n39x.2	Iné operačné výkony na čreve:lsk.
5n345.3	Revízia anastomózy hrubého čreva	5n39x.4	Iné operačné výkony na čreve:zm.lsk.-lpt.
5n345.x	Revízia anastomózy čreva, iné	5n420.01	Pred.manžet.res.[S.rs]rekt.s uch.sfin:o.ch.s anst.
5n346.0	Transplantácia duodena	5n420.02	Pred.manžet.res.[S.rs]rekt.s uch.sfin:o.ch.s enterst.a sl.uz.
5n346.1	Transplantácia jejuna	5n420.21	Pred.manžet.res.[S.rs]rekt.s uch.sfin:lsk.s anst.
5n346.2	Transplantácia ilea	5n420.22	Pred.manžet.res.[S.rs]rekt.s uch.sfin:lsk.s eneterst.a sl.uz.
5n346.x	Transplantácia tenkého čreva, iné	5n420.x	Pred.manžet.res.[S.rs]rekt.s uch.sfin:lsk.ost.
5n34a.0	Longitudinálne predĺženie čreva podľa Bianchiho	5n421.01	Zad.manžet.[S.rs] rekta s uch.sfink.(rektt.z):o.ch.s anst.
5n350.1	Dezinvagínácia jejuna	5n421.02	Zad.manžet.[S.rs] rekta s uch.sf.(rektt.z):ot.ch.s enterst.a sl.uz.
5n350.2	Dezinvagínácia ilea	5n421.x	Zad.manžet.[S.rs] rekta s uch.sfink.(rektt.z):lsk.ost.
5n350.3	Dezinvagínácia hrubého čreva	5n422.01	Tubul.res.rekt.s uch.sfin.pri ponech.parapr:ot.ch.s anst.
5n350.x	Dezinvagínácia čreva, ostatné	5n422.02	Tubul.res.rekt.s uch.sf.pri ponech.parapr:ot.ch.s enetrst.a sl.uz.
5n351.1	Detorzia volvulu jejuna	5n422.21	Tubul.res.rekt.s uch.sfin.pri ponech.parapr:lsk.s anst.
5n351.2	Detorzia volvulu ilea	5n422.22	Tubul.res.rekt.s uch.sfin.pri ponech.parapr:lsk.s enetrst.
5n351.3	Detorzia volvulu hrubého čreva	5n422.7	Tubul.res.rekt.s uch.sfin.pri ponech.parapr:peranál.
5n351.x	Detorzia volvulu čreva, ostatné	5n422.x	Tubul.res.rekt.s uch.sfin.pri ponech.parapr:ost.
5n35x.x	Intraabdominálne manipulácie na čreve:ostatné	5n423.01	Pred.res.rekta pri uchovaní sfinkteru:otv.ch.s anst.
5n360	Apendektómia:lapatotomicky	5n423.02	Predn.res.rekta pri uchov.sfinkt:otv.ch.s enetrst.a sl.uz.
5n361.0	APE:lsk.pomocou slučky/ligatúry	5n423.21	Pred.res.rekta pri uchovaní sfinkteru:lsk.s anast.
5n361.1	APE:lsk.pomocou clampu (stapler)	5n423.22	Pred.res.rekta pri uch.sfinkt:lsk.s enetrst.a sl.uz.
5n361.x	Apendektómia:laparoskopicky,ostat	5n423.x	Res.rekta pri uchovaní sfinkteru:predná resekcia:ost.
5n362	Apendektómia:konverzia lsk.-lpt.	5n424.01	Vysoká pred.res.rekta s uch.sfin:otv.ch.s anast.
5n36a	Simultánna APE počas laparotómie z iných dôv.	5n424.02	Vys.pred.res.rekt.s uch.sfin:otv.ch.s enetrst.a sl.uzáv.
5n36b.0	Simult.APE počas lsk.z iných dôv:pom sluč/ligatúry	5n424.21	Vysoká pred.res.rekt.s uchov.sfin:lsk.s anst.
5n36b.1	Simult.APE počas lsk.z i.dôvodov:pom.staplera	5n424.22	Vys.pred.res.rekt.s uch.sfin:lsk.s enetrst.a sl.uz.
5n36b.x	Simultánna APE počas laparoskopie z iných dôvodov:ostatné	5n424.x	Vysoká predná resekcia rekta pri uchovaní sfinkteru:ost.
5n36x	Apendektómia:iná	5n425.01	Hlboká pred.res.rekt.s uch.sfin:otv.ch.s anast.
5n390.0	Dekompresia čreva:laparotomicky	5n425.02	Hlb.pred.res.rekt.s uch.sfin:otv.ch.s enetrst.a sl.uz.
5n390.2	Dekompresia čreva:laparoskopicky	5n425.21	Hlboká pred.res.rekt.s uch.sfin:lsk.s anst.
5n390.4	Dekompresia čreva:zm.lsk.-lpt.	5n425.22	Hlb.pred.res.rekt.s uch.sfin:lsk.s enterst.a sl.uz.
5n391.0	Vloženie/výmena samoex.protézy na čreve:laparotomicky	5n425.x	Hlboká predná resekcia rekta pri uchovaní sfinkteru:ost.
5n391.2	Vloženie/výmena samoex.protézy na čreve:laparoskopicky	5n426.01	Hlb.pred.res.rekt.s uchov.sfin s peran.anst:otv.ch.s anst.
5n391.4	Vlož/vým.samoex.protézy na čreve:konver.lsk na lpt.	5n426.21	Hlb.pred.res.rekt.s uchov.sfin s peran.anst:lsk.s anst.
5n392.0	Adhéziolýza na čreve:laparotomicky	5n426.x	Hlboká pred.res.rekt.s uch.sfin s peranál.anstom:ost.
5n392.2	Adhéziolýza na čreve:laparoskopicky	5n427.01	Rozš.pred.rs.rek s uch.sfin s ods.od sus.org:otv.ch.s anast.
5n392.4	Adhéziolýza na čreve:zm.lsk.-lpt.	5n427.02	Rozš.pr.rs.rek s uch.sfin s ods.od ss.o:ot.ch.s enterst.a sl.uz.
5n392.x	Adhéziolýza na čreve:ostatné	5n427.21	Rozš.pred.res.rek s uch.sfin s ods.od sus.org:lsk.s anast.

5n427.22	Rozš.pred.res.rek s uch.sfin s ods.od ss.o:lsk.s entrost.a sl.uz.	5n47x.x	Iná prim.plast.reknštr.pri anorekt.anom:ost.
5n427.x	Rozšír.pred.res.rek s uchov.sfin s ods.od ss.o:ost.	5n49a	Ligatúra rekta
5n429.01	Iná res.rekta pri uchovaní sfinkteru:otv.ch.s anast.	5n510.0	Atyp.res.chor.tk. pečene, lokálna excízia:lpt.
5n429.02	Iná res.rekta pri uchovaní sfinkteru:otv.ch.s entrost.a sl.uzáv.	5n510.2	Atyp.res.chor.tk. pečene, lokálna excízia:lsk.
5n429.21	Iná res.rekta pri uchovaní sfinkteru:lsk.s anast.	5n510.4	Atyp.res.chor.tk. pečene, lokál.excízia:konv.lsk.-lpt.
5n429.22	Iná res.rekta pri uchovaní sfinkteru:lsk.s entrost.a sl.uzáv.	5n510.x	Atyp.res.chor.tk. pečene, lokálna excízia:ostatné
5n429.x	Iná res.rekta pri uchovaní sfinkteru:ost.	5n511.0	Resekcia endocysty pečene (Echinokokovej cysty):lpt.
5n42a.0	Abdominoperineálna res.rekta bez zachovania sfinkteru:lpt.	5n511.2	Resekcia endocysty pečene (Echinokokovej cysty):lsk.
5n42a.2	Abdominoperin.res.rekta bez zachov.sfinkteru:komb.otv.ch-lsk.	5n511.4	Res.endocysty pečene (Echinokok.cysty):konv.lsk.-lpt.
5n42a.x	Abdominoperineál.res.rekta bez zachovania sfinkteru:ost.	5n511.x	Res.endocysty pečene (Echinokok.cysty):ost.
5n42b	Abdominoper.res.rekta bez zachov.sfinkteru.s odstr.sus.org.	5n512.0	Klinovitá resekcia chorého tkaniva pečene:lpt.
5n42c.1	Abdominosakr.res.rekt.bez zachov.sfinkt:lpt.,abdmnsakr	5n512.2	Klinovitá resekcia chorého tkaniva pečene:lsk.
5n42c.2	Abdmnsakr.res.rekt.bez zachov.sfinkt:komb.lpt-lsk,abdmnsakr	5n512.4	Klinovitá resekcia chorého tkaniva pečene:zm.lsk.-lpt.
5n42c.x	Abdominosakr.res.rekt.bez zachov.sfinkt:iná	5n512.x	Klinovitá resekcia chorého tkaniva pečene:ost.
5n42d	Abdominosakr.res.rekt.bez zachov.sfinkt s odstr.sus.org	5n514.0	Lok.deš.chor.tk.pečene alk.inj.s využ.nav.zobraz.p:lpt.
5n42e	Sakroperineálna res.rekta bez zachovania sfinkteru:	5n514.2	Lok.deš.chor.tk.pečene alk.inj.s využ.nav.zob.postup:lsk.
5n42f	Perineálna res.rekta bez zachovania sfinkteru:	5n514.4	Lok.deš.chor.tk.pečene alk.inj.s využ.nav.zob.p:zm.lsk-lpt
5n42x	Resekcia rekta bez zachovania sfinkteru:ostatné	5n514.x	Lok.deš.chor.tk.pečene alk.inj.s využ.nav.zob.p:os.
5n430	Sutúra po poranení konečníka	5n515.0	Lok.deštr.chor.tk.peč.induk.vysokofrekv.termterap:lpt.
5n431	Plastická rekonštrukcia konečníka	5n515.2	Lok.deštr.chor.tk.peč.induk.vysokofrekv.termterap:lsk.
5n432	Uzavretie jednej dermorektálnej fistuly konečníka	5n515.4	Lok.deštr.chor.tk.peč.induk.vysokofrekv.termterap:zm.lsk.-lpt.
5n433	Abdominálna rektopexia, laparotomicky	5n515.x	Lok.deštr.chor.tk.peč.induk.vysokofrekv.termterap:ost.
5n434	Abdominálna rektopexia, laparoskopicky	5n51x.0	Iná lokálna deštr.chor.tk.pečene:lpt.
5n435	Rektopexie cez zadnú rektotómiu	5n51x.2	Iná lokálna deštr.chor.tk.pečene:lsk.
5n436	Extraanálna resekcia mukózy konečníka (Rehn-Delormeh)	5n51x.4	Iná lokálna deštr.chor.tk.pečene:zm.lsk.-lpt.
5n439	Rekonštrukcia konečníka, ostatné	5n51x.x	Iná lokálna deštr.chor.tk.pečene:ost.
5n43a	Sutúra po poranení anusu a sfinkterového aparátu	5n520	Segmentárna resekcia jedného segmentu pečene
5n43b	Serkláž anusu a sfinkterového aparátu	5n521	Lavostranná hemihepatektómia
5n43c	Sfinkteromyektómia anusu a sfinkterového aparátu	5n522	Pravostranná hemihepatektómia
5n43d	Sfinkterálna plastika anusu a sfinkterového aparátu	5n523	Trisegmentektómia pečene
5n43e	Predĺžovacia plastika anusu a sfinkterového aparátu	5n524	Bisegmentektómia pečene
5n43f	Grazilisova plastika anusu a sfinkterového aparátu	5n525	Resekcia pečene, ďalšie segmentárne kombinácie
5n43g.0	Anoproktálna plast.anusu a sfin.apar:lpt.	5n52x	Anatomická (typická) resekcia pečene:ostatné
5n43g.1	Anoprokt.plastika anusu a sfin.apar:perineál.	5n531	Odstr.hepatál. transplantátu ako samostatný výkon
5n43g.2	Anoprokt.plast.anusu a sfin.apar:lsk.	5n532	Odstr.vlast.tkaniva pečene ako samost.výk.
5n43g.x	Anoprokt.plast.anusu a sfin.apar:ost.	5n533	L-str.bisegmentektómia pečene,Live org.darc.(in vivo)
5n43h	Implantácia umelého análneho sfinkteru	5n534	L-str.hemihepatektómia pre org.darcovstvo počas života
5n43j.0	Vým.umelého anál.sfinkt.a jeho komponen.:cuff	5n535	P-str.hemihepatektómia pre org.darcovstvo počas života
5n43j.1	Vým.umelého anál.sfinkt a spoj.pumpy	5n536	Res.časti peč., ďalšie segm.kombi.pre org.darcov.poč.života
5n43j.2	Vým.umelého anál.sfinkt a balóna	5n53x	Hepatektómia pre transplantáciu, ostatné
5n43j.3	Vým.umelého anál.sfinkt.a 2 komponent.	5n540	Kompletná transplantácia pečene
5n43j.4	Vým.umelého análneho sfinkteru a všetkých komponent.	5n541	Parciálna (Split-Hepar) transplatácia pečene
5n43k	Odstránenie umelého análneho sfinkteru	5n542	Transpl.pečene:lavý hepat.lalok dodatočne k vlast.org.
5n43x	Rekonštrukcia anusu a sfinkt.ap:ost.	5n54x	Transplantácia pečene:ostatné
5n45a	Ligatúra hemoroidov	5n550	Sutúra a opích pečene za účelom hemostázy (po por.)
5n45c	Excízia hemoroidov	5n551	Tamponáda pečene
5n45d	Deštrukcia hemoroidov	5n552	Rekonštrukcia pečene, plastika omenta
5n45e	Operačné ošetrenie hemoroidov so staplerom	5n590.0	Biopsia pečene: laparotomicky
5n45g.0	Ligatúra 1 art.haemoroidalis:bez rektoanál.rekonštr.	5n591.0	Incízia pečene:bez ďalších výkonov
5n45g.1	Ligatúra 1 artérie haemor:s rektoanál.rek.[R-a-r]	5n591.1	Incízia pečene:drenáž
5n461	Sfinkterotómia laterálna	5n591.x	Incízia pečene:iná
5n462	Sfinkterotómia mediálna	5n610	Excízia zbytkového kýpťa ductusu cysticus
5n46x	Sfinkterotómia, ostatné	5n611.0	Cholecystotómia:laparotomicky
5n470.0	Predná anorektoplastika pri anorektál.anomáliách:lpt.	5n611.2	Cholecystotómia:laparoskopicky
5n470.1	Predná anorektoplastika pri anorekt.anomáliách:perineálna	5n611.3	Cholecystotómia:konv.lsk.-lpt.
5n470.x	Predná anorektoplastika pri anorektálnych anomáliách:iná	5n612	Cholecystostómia
5n471.0	Zad.sag.anrektopl pri anorekt.anom.[PSARP]:lpt.	5n613.1	Biliodigestívna anastomóza k duodenu
5n471.1	Zad.sag.anrektopl pri anorekt.anom.:perineál.	5n613.2	Biliodigestívna anastomóza k jejunu
5n471.x	Zad.sag.anrktpl pri anorekt.anm.[PSARP](Pen,de Vries):ost.	5n613.3	Biliodigestívna anastomóza k jejunu,interpoz.čr.klučky
5n472.0	Zad.sag.anrktpl.[PSARP]s uzáv.fis.k močovoph.sy:lpt.	5n613.4	Biliodigestívna anastomóza k jejunu s Roux-Y
5n472.1	Zad.sag.anrektpl.[PSARP]s uzáv.fis.k močovoph.sy:perineál.	5n613.5	Biliodigestívna anastomóza:ostatné
5n472.x	Zad.sag.anrektpl.[PSARP]s uzáv.fis.k močovoph.sy:ost.	5n61x	Ostatná excízia a resekcia ch.zm.tk.žílčových ciest
5n473.0	Zad.sag.anrektpl.[PSARP]s kor.malf.vaginy.tk.l.p:lpt.	5n620.0	Cholecystektómia jednoduch.bez revízie žílčových ciest:lpt.
5n473.1	Zad.sag.anrektpl.[PSARP]s kor.malf.vaginy.tk.l.p:perineál.	5n620.2	Cholecystektómia jednoduch.bez revízie žílčových ciest:lsk.
5n473.x	Zad.sag.anrktplast.[PSARP]s korekt.malf.vaginy.tk.l.p:ost.	5n620.4	CHE jednod.bez revízie žílčových ciest:konv.lsk.-lpt.
5n474	Abdominoperin.plast.OP prietahom pri anorekt.anomál.	5n621.0	Cholecystektómia jednoduchá s revíziou žílčových ciest:lpt.
5n475	Sakroabdominoperineál.plast.OP prietahom pri anorekt.anom.	5n621.2	Cholecystektómia jednoduchá s revíziou žílčových ciest:lsk.
5n476	Análna perineálna plastika pri anorektálnych anomáliách	5n621.4	CHE jednoduchá s revíziou žílčových ciest:konv.lsk.-lpt.
5n47x.0	Iná prim.plast.reknštr.pri anorekt.anom:lpt.	5n623	Cholecystektómia:rozšírená
5n47x.1	Iná prim.plast.reknštr.pri anorekt.anom:perineál.	5n624.1	CHE simultánne bez oper.rev.žilč.ciest,počas 1lpt.z i.döv.

5n624.2	CHE simultánne s oper.rev.žilč.ciest,počas 1 lpt.z i.dôv.	5n69a.2	Odstr.aloplast.materiálu na žilč.cest:lsk.
5n625.1	CHE simultánne bez oper.rev.žilč.ciest,počas 1 lsk.z i.dôv.	5n69a.4	Odstr.aloplast.mat.na žilč.cest:konv.lsk.-lpt.
5n625.2	Cholecystektómia simulť.s oper.žil.c.,počas 1 lsk.z in.d.	5n69b.0	Hemostáza žilčových ciest:lpt.
5n62x	Cholecystektómia:ostatné	5n69b.2	Hemostáza žilčových ciest:lsk.
5n640.00	Vsun./vým.1samoexpand.a nepokryt.stentu v žilč.c:lpt.	5n69b.4	Hemostáza žilčových ciest:zm.lsk.-lpt.
5n640.01	Vsun./vým.1samoexp.a nepokryt.stentu v žilč.c:lsk.	5n69c.0	Revízia žilč.ciest ako samost.výk:lpt.
5n640.02	Vsun./vým.1samoexp.a nepokryt.stentu v žilč.c:konv.lsk-lpt.	5n69c.2	Revízia žilč.ciest ako samost.výk:lsk.
5n640.10	Vsun./vým.2samoexpand.a nepokryt.stentov v žilč.c:lpt.	5n69c.4	Revízia žilč.ciest ako samost.výk:zm.lsk.-lpt.
5n640.11	Vsun./vým.2samoexp.a nepokryt.stentov v žilč.c:lsk.	5n69d.0	Vsun.protézy bez samoexpand.schop.do žilč.ciest:lpt.
5n640.12	Vsun./vým.2samoexp.a nepokryt.stentov v žilč.c:konv.lsk-lpt.	5n69d.2	Vsun.protézy bez samoexpand.schop.do žilč.ciest:lsk.
5n640.20	Vsun./vým.3samoexpand.a nepokryt.stentov v žilč.c:lpt.	5n69d.4	Vsun.protézy bez samoexpand.schop.do žilč.ciest:zm.lsk.-lpt.
5n640.21	Vsun./vým.3samoexp.a nepokryt.stentov v žilč.c:lsk.	5n69e.0	Vsun.2/viac protéz bez samoexpand.sch.do žilč.ciest:lpt.
5n640.22	Vsun./vým.3samoexp.a nepokryt.stentov v žilč.c:konv.lsk-lpt.	5n69e.2	Vsun.2/viac protéz bez samoexpand.sch.do žilč.ciest:lsk.
5n640.30	Vsun./vým.4+samoexpand.a nepokryt.stentov v žilč.c:lpt.	5n69e.4	Vsun.2/viac protéz bez samoexp.sch.do žilč.c:zm.lsk.-lpt.
5n640.31	Vsun./vým.4+samoexp.a nepokryt.stentov v žilč.c:lsk.	5n69f.0	Vým.protézy bez samoexpand.schop.v žilč.cestách:lpt.
5n640.32	Vsun./vým.4+samoexp.a nepokryt.stentov v žilč.c:konv.lsk-lpt.	5n69f.2	Výmena protézy bez samoexpand.schop.v žilč.cestách:lsk.
5n641.00	Vsun./vým.1samoexp.a pokryt.stent-prot.v ž.c:lpt.	5n69f.4	Vým.protézy bez samoexpand.schop.v žilč.cestách:zm.lsk.-lpt.
5n641.01	Vsun./vým.1samoexp.a pokryt.stent-protéz.v žilč.c:lsk.	5n69g	Sutúra žilčovodov (po poranení)
5n641.02	Vsun./vým.1samoexp.a pokryt.stent-prot.v ž.c:konv.lsk-lpt.	5n69j	Zrušenie biliidigestívnej anastomózy na žilčniku a žilčovodoch
5n641.10	Vsun./vým.2samoexp.a pokryt.stent-protéz.v žilč.c:lpt.	5n69k	Premena biliidig.anast.na žilčniku a žilč.c.z reflux.na antiref.
5n641.11	Vsun./vým.2samoexp.a pokryt.stent-prot.v ž.c:lsk.	5n69l	Revízia anastomózy žilčových ciest
5n641.12	Vsun./vým.2samoexp.a pokryt.stent-prot.v ž.c:konv.lsk-lpt.	5n69m	Uzavretie fistuly ductus choledochus
5n641.20	Vsun./vým.3samoexp.a pokryt.stent-prot.v ž.c:lpt.	5n69x.0	Ostat.operácie na žilč.cestách:lpt.
5n641.21	Vsun./vým.3samoexp.a pokryt.stent-protéz.v žilč.c:lsk.	5n69x.2	Ostat.operácie na žilč.cestách:lsk.
5n641.22	Vsun./vým.3samoexp.a pokryt.stent-prot.v ž.c:konv.lsk-lpt.	5n69x.4	Ostat.operácie na žilč.cestách:zm.lsk.-lpt.
5n641.30	Vsun./vým.4+samoexp.a pokryt.stent-prot.v žilč.c:lpt.	5n710.0	Incizia pankreasu bez ďalších výkonov
5n641.31	Vsun./vým.4+samoexp.a pokryt.stent-prot.v žilč.c:lsk.	5n710.1	Drenáž pankreasu
5n641.32	Vsun./vým.4+samoexp.a pokryt.stent-prot.v ž.c:konv.lsk-lpt.	5n710.2	Incizia pankreasu s odstránením konkrementov
5n64x.0	Vsun./vým.samoexp.st/prot.v žilč.c:ost.stenty:lpt.	5n710.x	Incizia, drenáž pankreasu, ostatné
5n64x.1	Vsun./vým.samoexp.st/prot.v žilč.c:ost.stenty:lsk.	5n711	Excizia chorého tkaniva pankreasu
5n64x.2	Vsun./vým.samoexp.st/prot.v žilč.c:ost.stenty:konv.lsk.-lpt.	5n712.0	Deštrukcia chor.tkaniva pankreasu bez laváže
5n650.0	Dilatácia na Oddiho sfinkteri a Papilla duodeni major:lpt.	5n712.1	Deštrukcia chor.tkaniva pankreasu s lavážou
5n650.4	Dilat.na Oddiho sfinkteri a Pap.duodeni major:konv.lsk.-lpt.	5n715	Ost.lok.excízia a deštr.chor.tkanív pankreasu
5n650.x	Dilatácia na Oddiho sfinkteri a Papilla duodeni major:ost.	5n71a	Vnúťorná drenáž pankreasu, pankreatogastrostómia
5n651.0	Inciz.Oddi sf.a Papilla duodeni major[papilotómia]:lpt.	5n71b	Vnúťorná drenáž pankreasu, pankreatoduodenostómia
5n651.2	Inciz.Oddi sf.a Papilla duodeni major[papilotómia]:lsk.	5n71c	Vnúťorná drenáž pankreasu, pankreatojejunostómia
5n651.4	Inciz.Oddi sf.a Papilla d.major[papilotómia]zm.lsk.-lpt.	5n71x	Vnúťorná drenáž pankreasu, ostatné
5n651.x	Inciz.Oddi sf.a Papilla d. major[papilotómia]:ost.	5n720.0	Enukleácia tumoru pankreasu:lparotomicky
5n652.0	Ost.incízie (s duodent) na Oddi sf.a Papilla d.major:lpt.	5n720.2	Enukleácia tumoru pankreasu:lparoskopicky
5n652.2	Ost.incízie (s ddnt) na Oddi sf.a Papilla d.major:lsk.	5n721.0	Parciál.l-str.pankreatektómia bez anastomózy:lpt.
5n652.4	Ost.incízie (s ddnt) na Oddi sf.a Pap.d.major:zm.lsk.-lpt.	5n721.2	Parciál.l-str.pankreatektómia bez anastomózy:lsk.
5n652.x	Ost.incízie (s ddnt) na Oddi sf.a Papilla d.major:ost.	5n721.4	Parciál.l-str.pankreatektómia bez anastomózy:zm.lsk.-lpt.
5n653.0	Deštrukcia chor.tk.Papilla duodeni major:lpt.	5n722	Parc.res.hlavy pankreasu:zachov.pyloru
5n653.2	Deštrukcia chor.tk.Papilla duodeni major:lsk.	5n723	Parc.res.hlavy pankreasu:zachov.duodena
5n653.4	Deštrukcia chor.tk.Papilla duodeni major:zm.lsk.-lpt.	5n724	Segmentárna pankreatektómia
5n653.x	Deštrukcia chor.tk.Papilla duodeni major:ost.	5n725	Parciálna pankreaektómia s čiastočnou resekciovou žalúdku
5n655.0	Ost.exciz./deštr.na Oddi sf.a na Papilla d.major:lpt.	5n72a	Tot.pankreatektómia:s parciálnou resekciovou žalúdku
5n655.2	Ost.exciz./deštr.na Oddi sf.a na Papilla d.major:lsk.	5n72b	Tot.pankreatektómia:zachov.pyloru
5n655.4	Ost.exciz./deštr.na Oddi sf.a na Papilla d.major:zm.lsk.-lpt.	5n72c	Tot.pankreatektómia:zachov.duodena
5n655.x	Ost.exciz./deštr.na Oddi sf.a na Papilla d.major:ostatné	5n72d	Tot.pankreatektómia:ostránenie transplantátu pankreasu
5n65x.0	Iné OP na Oddi sf. a na Papilla d. major:lpt	5n72x.0	Parciálna pankreatektómia, ostatné
5n65x.2	Iné OP na Oddi sf. a na Papilla d. major:lsk.	5n72x.1	Totálna pankreatektómia, ostatné
5n65x.4	Iné OP na Oddi sf. a na Papilla d. major:konv.lsk.-lpt.	5n740	Anastomóza ductus pankreatikus:k žalúdku
5n65x.x	Iné OP na Oddi sf. a na Papilla d. major:ost.	5n741	Anastomóza ductus pankreatikus:k jejunu
5n690.0	Incizia ductus choledochus:lpt.	5n742	Anastomóza ductus pankreatikus:k duodenu
5n690.2	Incizia ductus choledochus:lsk.	5n743	Anastom.d.pancreat:k jejunu,s Roux-Y-anastm.
5n690.4	Incizia ductus choledochus:konv.lsk.-lpt.	5n74a	Transpl.pankr:inj.z pankreat.tk.(transpl.pankr.ostrov)
5n692.0	Odstránenie konkrementu zo žilčových ciest:lpt.	5n74b	Transplantácia pankreasu (celý orgán)
5n692.2	Odstránenie konkrementu zo žilčových ciest lsk.	5n74c	Transplantácia pankreasu a obličky
5n692.4	Odstránenie konkrementu zo žilčových ciest:konv.lsk.-lpt.	5n74x	Anastomóza ductus pankreaticus:ostatné
5n693.0	Excizia žilčových ciest:lpt.	5n790.0	Incizia ductus pancreaticus:lpt.
5n693.2	Excizia žilčových ciest:lsk.	5n790.2	Incizia ductus pancreaticus:lsk.
5n693.4	Excizia žilčových ciest:konv.lsk.-lpt.	5n790.4	Incizia ductus pancreaticus:konv.lsk.-lpt.
5n694.0	Deštrukcia žilčových ciest:lpt.	5n790.x	Incizia ductus pancreaticus:ostatné
5n694.2	Deštrukcia žilčových ciest:lsk.	5n791.0	Incizia papily pankreasu (papilotómia):lpt.
5n694.4	Deštrukcia žilčových ciest:konv.lsk.-lpt.	5n791.x	Incizia papily pankreasu (papilotómia):ostatné
5n695.0	Drenáž na žilčových cestách:lpt.	5n792.0	Odstr.konkrementu z ductus pancreatic:lpt.
5n695.2	Drenáž na žilčových cestách:lsk.	5n792.x	Odstr.konkrementu z ductus pancreatic:ost.
5n695.4	Drenáž na žilčových cestách:konv.lsk.-lpt.	5n793.0	Excizia ductus pancreaticus:lpt.
5n69a.0	Odstr.aloplast.materiálu na žilč.cest:lpt.	5n793.x	Excizia ductus pancreaticus:ostatné



5n794.0	Deštrukcia ductus pancreaticus:lpt.	5n832	Uzavretie umbilikálnej hernie s autogen.mat.
5n794.x	Deštrukcia ductus pancreaticus:ostatné	5n833.0	Uzavretie umbilikálnej hernie s alopl.mat:lpt.
5n795.0	Drenáž ductus pancreaticus:lpt.	5n833.1	Uzav.umb.her.s alopl.mat:lsk.transperitoneálne
5n795.x	Drenáž ductus pancreaticus:ostatné	5n833.2	Uzav.umb.her.salopl.mat:esk.,tot.extraperit.pristup
5n79a.0	Dilatácia pankreatických vývodov:lpt.	5n833.x	Uzavretie umbilikálnej hernie s alopl.mat:ostatné
5n79a.x	Dilatácia pankreatických vývodov:ostatné	5n83x	Uzavretie umbilikálnej hernie:ostatné
5n79b.0	Odstr.aloplast.materiálu z pankreat.vývodov:lpt.	5n840	Uzavretie epigastrickej hernie bez plastiky
5n79b.x	Odstr.aloplast.materiálu z pankreat.vývodov:ost.	5n841	Uzavretie epigastrickej hernie s plastikou
5n79c.0	Hemostáza na pankrease a pankreatických cestách:lpt.	5n842	Uzavretie epigastrickej hernie:s autogen.mat.
5n79c.x	Hemostáza na pankrease a pankreatických cestách:ost.	5n843.0	Uzavretie epigastrickej hernie s alopl.mat:lpt.
5n79d.0	Revízia na pankrease a pankr.c.ako samost.výk:lpt.	5n843.1	Uzavretie epigastr.her s alopl.mat:lsk.transperitoneál.
5n79d.x	Revízia na pankrease a pankr.c.ako samost.výk:ostatné	5n843.2	Uzav.epigastr.her.s alopl.mat:esk.,tot.extraperit.prist.
5n79g.0	Vsun.samoexp.protézy na pankrease a pankr.c:laparot.	5n843.x	Uzavretie epigastrickej hernie s alopl.mat:ostatné
5n79g.x	Vsun.samoexp.protézy na pankrease a pankr.c:ost.	5n84x	Uzavretie epigastrickej hernie:ostatné
5n79h.0	Vsun.protézy bez samoexp.schop.pankreas a pankr.c:lap	5n850	Uzavretie hernie v jazve bez plastiky
5n79h.x	Vsun.protézy bez samoexp.schop.pankreas a pankr.c:ost.	5n851	Uzavretie hernie v jazve s plastikou
5n79j.0	Výmena samoexp.protézy na pankrease a pankr.c:laparot.	5n852	Uzavretie hernie v jazve s autológ.mat.
5n79j.x	Výmena samoexp.protézy na pankrease a pankr.c:ost.	5n853	Uzavretie hernie v jazve s alogén.mat.
5n79k.0	Vým.protézy bez samoexp.schop.pankreas a pankr.c:lap	5n854.1	Uzavretie hernie v jazve s alopl.mat:lsk.transperitoneálne
5n79k.x	Vým.protézy bez samoexp.schop.pankreas a pankr.c:ost.	5n854.3	Uzavr.her.v jazve s alopl.mat:otv.ch.ako posil.br.st.
5n79m.0	Sutúra na pankrease a pankr.cestách po poranení:lpt.	5n854.4	Uzavr.her.v jazve s alopl.mat:otv.ch.ako náhr.bruš.st.
5n79m.2	Sutúra na pankrease a pankr.cestách po poranení:lsk.	5n854.x	Uzavretie hernie v jazve s alopl.mat:ostatné
5n79m.4	Sutúra na pankrease a pankr.cestách po poran.:konv.lsk.-lpt.	5n85x	Uzavretie hernie v jazve:ostatné
5n79m.x	Sutúra na pankrease a pankr.cestách po poranení:osta.	5n860	Uzáv.VVCH bruš.steny bez plastiky (prim.uzavr.bruš.st)
5n79x.0	Iné OP na pankrease a pankr.cest:lpt.	5n861	Uzáver VVCH brušnej steny s plastikou
5n79x.2	Iné OP na pankrease a pankr.cest:lsk.	5n862	Uzáv.VVCH br.st.(omfalok.,laparosch) s autológ.mat.
5n79x.4	Iné OP na pankrease a pankr.cest:zm.lsk.-lpt.	5n863	Uzáv.VVCH bruš.steny s alog.mat.
5n79x.x	Iné OP na pankrease a pankr.cest:ostatné	5n864	Uzáv.VVCH bruš.steny s alopl.mat.
5n810.0↔	Uzav.ingv.hernie bez pl:s vys.podv.v.her.a čiast.res.	5n86x	Iné uzávery VVCH bruš.steny
5n810.1↔	Uzavr.ingv.her.bez plast:s res.sten.hydrokély	5n870	Uzavretie diafragmatickej hernie bez plastiky
5n810.2↔	Uzavr.ingv.her.bez plas:s funikulol.a disl.semenn.	5n871	Uzavretie diafragmatickej hernie s plastikou
5n810.3↔	Uzavr.ingv.her.bez plas:bez d.výkonov:bez d.výk.	5n872	Uzavretie diafragmatickej hernie s autogen.m.
5n810.x↔	Uzavretie ingv.hernie bez plastiky:ostatné	5n873	Uzavretie diafragmatickej hernie s alogén.m.
5n811↔	Uzavretie inguinálnej hernie s plastikou	5n874.0	Uzavr.diafragm.her.s alopl.mat:lpt.
5n812↔	Uzavr.ingv.hernie s autológ.materiálom	5n874.1	Uzavr.diafr.hernie s alopl.mat:lsk.transperit
5n813.0↔	Uzavretie ingvin.hernie s alopl.mat:lpt.	5n874.2	Uzav.diafr.her.s alopl.mat:esk.totál.extraperit.p.
5n813.1↔	Uzavretie ingv.hernie s alopl.mat:lsk.transperitoneálne	5n874.3	Uzav.diafr.hernie s alopl.mat:transtorak.
5n813.2↔	Uzavretie ingv.hernie s alopl.mat:endosk,tot.extraperit.pr.	5n874.4	Uz.diafragmat.her.s alopl.mat:torakoabd.
5n813.x↔	Uzavretie ingv.her.s alopl.mat:ost.	5n874.5	Uzavr.diafr.her.s alopl.mat:torakoskop.
5n814↔	Uzavr.ingv.her.s res.čreva bez dodat.lprt.	5n874.x	Uzavr.diafragm.her.s alopl.mat:ost.
5n815.0↔	Uzavr.ingv.her.pri recid.s plast.bez funik.-orchidolýzy	5n875	Uzavr.diafragm.hernie pri recidíve bez plast.
5n815.1↔	Uzavr.ingv.her.pri recidíve,s plast.s funikulo-orchidolýzou	5n876	Uzavr.diafragm.hernie pri recidíve s plast.
5n816↔	Uzavretie ingv.hernie pri recidíve,s autolog.mat.	5n877	Uzavr.diafragm.hernie pri recidíve s autológ.m.
5n817.0↔	Uzavretie ingv.hernie:pri recidíve,s alopl.mat:lpt.	5n878	Uzavr.diafragm.hernie pri recidíve s alogén.m.
5n817.1↔	Uzavr.ingv.her.pri recid.s alopl.mat:lsk.transperit.	5n879.0	Uzavr.diafragm.her.pri recidíve s alopl.mat:lpt.
5n817.2↔	Uzavr.ingv.her.pri recid.s alopl.mat:esk,tot.extraperit.p.	5n879.1	Uz.diafr.hernie pri recid.s alopl.mat:lsk,transperiton.
5n817.x↔	Uzavretie ingv.hernie:pri recidíve,s alopl.mat:ost.	5n879.2	Uz.diafr.hernie pri recid.s alopl.mat:esk,tot.extraperit.prist
5n818↔	Uzavr.ingv.her.pri recid.s alopl.mat:s res.čr.bez dod.laparot.	5n879.3	Uzavr.diafr.hernie pri recid.s alopl.mat:transtorak.
5n81x↔	Uzavretie ingv.hernie:pri recidíve,s alopl.mat:ostatné	5n879.4	Uzavr.diafr.hernie pri recid.s alopl.mat:torakoabdom.
5n820↔	Uzavretie femorál.hernie bez plastiky	5n879.5	Uzavr.diafr.hernie pri recid.s alopl.mat:torakoskop.
5n821↔	Uzavretie femorálnej hernie s plastikou	5n879.x	Uzavretie diafragmat.hernie pri recidíve s alopl.mat:ost.
5n822↔	Uzavretie femorálnej hernie s autogen.mat.	5n87x	Uzavretie diafragmatickej hernie:ostatné
5n823.0↔	Uzavretie femorálnej hernie s alopl.mat:otv.ch.	5n890	Uzavretie ďal.abdominálnych hernií bez plast.
5n823.1↔	Uzavr.fem.her.s aloplast.mat:lsk.transperit.	5n891	Uzavretie ďalších abdominálnych hernií s plastikou
5n823.2↔	Uzavr.fem.her.s alopl.mat:esk.,tot.extraperit.prist.	5n892	Uzavretie ďalších abdominálnych hernií s autogen.mat.
5n823.x↔	Uzavretie femorálnej hernie s alopl.mat:ost.	5n893.0	Uzavretie ďal.abdom.hernií alopl.mat:lpt.
5n824↔	Uzavr.femor.her.s reseck.čr.bez dodatoč.laparot.	5n893.1	Uzavr.ď.abdom.hernií s alopl.mat:prsk.transperit.
5n825↔	Uzavretie femorál.hernie pri recidíve:s plastikou	5n893.2	Uzavr.ď.abd.her.s alopl.mat,esk,tot.extraperit.p.
5n826↔	Uzavretie femor.hernie pri recidíve:s autológ.mat.	5n893.x	Uzavretie ďalších abdominálnych hernií s alopl.mat:ost.
5n827.0↔	Uzavretie femorálnej hernie:pri recidíve,s alopl.mat:lpt.	5n89x	Ostatné uzavretie ďalších abdom.hernií:ostatné
5n827.1↔	Uzavr.fem.her.pri recid.s alopl.mat:lsk.transperit.	5n910	Biopsia peritonea:laparotomicky
5n827.2↔	Uzavr.fem.her.pri recid,endsk,tot.extrperit.	5n911	Exploratívna laparotómia
5n827.x↔	Uzavretie femor.hernie:pri recidíve:ostatné	5n912	Laparotómia s drenážou
5n828↔	Uzavr.fem.her.pri recid.s reseck.čr.bez dodat.laparot.	5n913	Relaparotómia
5n82x↔	Uzavretie femorálnej hernie:pri recidíve,s alopl.mat:ost.	5n914	Second-look-laparotómia
5n830.1	Uzavr.umb.her.bez plastiky:s extirpáciou pupoč.cysty	5n915	Exploratívna lumbotómia
5n830.2	Uzavr.umb.her.bez plast.s odstr.urachu	5n916	Opakovaná lumbotómia
5n830.3	Uzav.umb.her.bez plas. bez ďalších výkonov	5n91x	Laparotómia a lumbotómia, ostatné
5n830.x	Uzavretie umbilikálnej hernie bez plastiky:ostatné	5n920.1	Incízia brušnej steny:explorácia
5n831	Uzavretie umbilikálnej hernie s plastikou	5n920.2	Incízia brušnej steny:extraperitoneálna drenáž

5n920.3	Incízia brušnej steny:odstránenie cudz.t.	5o108.4↔	Transureteropyelostómia:lsk.
5n920.x	Incízia brušnej steny:ostatné	5o108.x↔	Transureteropyelostómia:ostatné
5n921	Excízia ch.zm.tk.brušnej steny	5o109.1↔	Uzavretie nefrostómie:lpt.
5n922	Omfalektómia chor.zm.tkaniva bruš.steny	5o109.2↔	Uzavretie nefrostómie:lumbt.
5n923	Deštrukcia chorob.zmen.tk.brušnej steny	5o109.4↔	Uzavretie nefrostómie:lsk.
5n929	Excízia a deštrukcia ch.zm.tk.bruš.steny:iné	5o109.x↔	Uzavretie nefrostómie:ostatné
5n92a	Excízia appendix epiploica	5o10a.1↔	Dilatácia zúž.nefrostom.kanála:lpt.
5n92b	Resekcia mesentéria	5o10a.2↔	Dilatácia zúž.nefrostom.kanála:lumbt.
5n92c	Omentektómia peritoneálneho tkaniva	5o10a.4↔	Dilatácia zúž.nefrostom.kanála:lsk.
5n92d.0	Parciál.parietálna peritoneálna ektómia peritoneál.tk.	5o10a.x↔	Dilatácia zúž.nefrostom.kanála:ostatné
5n92d.1	Subtotál.parietál.peritoneálna ektómia peritoneál.tk.	5o10x.1↔	Iná rekonštrukcia obličky:lpt.
5n92d.2	Lok.parietálna peritoneálna ektómia peritoneál.tk.	5o10x.2↔	Iná rekonštrukcia obličky:lumbt.
5n92e	Res.tk.z bruš.reg.bez orgán.priadenia:intraperit.	5o10x.4↔	Iná rekonštrukcia obličky:lsk.
5n92x	Incízie,excízie,deštrukcie chor.tkaniva brušnej steny:ost.	5o10x.x↔	Iná rekonštrukcia obličky:ostatné
5n930	Sutúra brušnej steny po poranení	5o110.1↔	Radikálna nefrektómia:lpt.
5n931	Sutúra mesenteria,omenti majus al.minus po zranení	5o110.2↔	Radikálna nefrektómia:lumbt.
5n932.1	Plast.rekonštr.bruš.steny s autológnyim materiálom	5o110.3↔	Radikálna nefrektómia:torakoabd.
5n932.2	Plast.rekonštr.bruš.steny s aloplastickým materiálom	5o110.4↔	Radikálna nefrektómia:lsk.
5n932.x	Plast.rekonštr.bruš.steny, ostatné	5o110.5↔	Radikálna nefrektómia:roboticky
5n933	Plastická rekonštrukcia omenta	5o110.6↔	Radikálna nefrektómia s použ.mimotoľového obehu
5n934.1	Plast.OP diastázy priamych br.sval.	5o110.x↔	Radikálna nefrektómia:ostatné
5n934.2	Plast.OP diast.priam.br.sval.s op.umb.her.	5o111.1↔	Radikálna nefrektómia s ureterektómiou:lpt.
5n93x	Plast.rekonštr.brušnej steny a peritonea:ostatné	5o111.2↔	Radikálna nefrektómia s ureterektómiou:lumbt.
5n991.1	Sekundárne uzavretie brušnej steny	5o111.4↔	Radikálna nefrektómia s ureterektómiou:lsk.
5n991.2	Definitívne uzavretie brušnej steny	5o111.5↔	Radikálna nefrektómia s ureterektómiou:rob.
5n991.x	Ostatné uzávery brušnej steny a peritonea	5o111.x↔	Radikálna nefrektómia s ureterektómiou:ostatné
5n993	Odstránenie cudzieho telesa z brušnej dutiny	5o112.1↔	Radik.nefrektómia.s esk.vytiahn.močovodu vr.reg.LNE:lpt.
5n994	Vsunutie peritoneovaskulárneho shuntu	5o112.2↔	Radik.nefrektómia.s esk.vytiahn.močov.vr.reg.LNE:lumbt.
5n995	Implantácia katérového systému v brušnej dutine	5o112.4↔	Radik.nefrektómia.s esk.vytiahn.močov.vr.reg.LNE:lsk.
5n996	Revízia katérového systému v brušnej dutine	5o112.5↔	Radik.nefrektómia.s esk.vytiahn.močov.vr.reg.LNE:rob.
5n997	Odstránenie katérového systému z brušnej dutiny	5o112.x↔	Radik.nefrektómia.s esk.vytiahn.močov.vr.reg.LNE:ostatné
5n998.0	Laparoskopia s drenážou	5o113.4↔	Nefrektómia pre nenádorové ochor.rukou asist:lsk.
5n998.1	Laparoskopia s adheziolýzou	5o114.4↔	Ureteronefektómia pre nenádorové ochor:lsk.
5o100.1↔	Sutúra obličky po poranení:laparotomicky	5o115.01↔	Nefrektómia transplantovanej obličky:lpt.
5o100.2↔	Sutúra obličky po poranení:lumbotomicky	5o115.02↔	Nefrektómia transplantovanej obličky:lumbt.
5o100.4↔	Sutúra obličky po poranení:laparoskopicky	5o115.04↔	Nefrektómia transplantovanej obličky:lsk.
5o100.x↔	Sutúra obličky po poranení:ostatné	5o115.0x↔	Nefrektómia transplantovanej obličky:ostatné
5o101.1↔	Plastická rekonštrukcia obličky:laparotomicky	5o115.11↔	Nefrektómia pre transpl.od živého darcu:lpt.
5o101.2↔	Plastická rekonštrukcia obličky:lumbotomicky	5o115.12↔	Nefrektómia pre transpl.od živého darcu:lumbt.
5o101.4↔	Plastická rekonštrukcia obličky:laparoskopicky	5o115.14↔	Nefrektómia pre transpl.od živého darcu:lsk.
5o101.x↔	Plastická rekonštrukcia obličky:ostatné	5o115.1x↔	Nefrektómia pre transpl.od živého darcu:ostatné
5o102.1↔	Uzavretie fistuly obličky:laparotomicky	5o116.1↔	Nefrektómia bez ďalších výkonov:lpt.
5o102.2↔	Uzavretie fistuly obličky:lumbotomicky	5o116.2↔	Nefrektómia bez ďalších výkonov:lumbt.
5o102.4↔	Uzavretie fistuly obličky:laparoskopicky	5o116.4↔	Nefrektómia bez ďalších výkonov:lsk.
5o102.x↔	Uzavretie fistuly obličky:ostatné	5o116.5↔	Nefrektómia bez ďalších výkonov:roboticky
5o103.1↔	Oddelenie podkovovitej obličky:laparotomicky	5o116.x↔	Nefrektómia bez ďalších výkonov:ostatné
5o103.2↔	Oddelenie podkovovitej obličky:lumbotomicky	5o117.1↔	Nefrektómia s ureterektómiou:lpt.
5o103.4↔	Oddelenie podkovovitej obličky:laparoskopicky	5o117.2↔	Nefrektómia s ureterektómiou:lumbt.
5o103.x↔	Oddelenie podkovovitej obličky:ostatné	5o117.4↔	Nefrektómia s ureterektómiou:lsk.
5o104.1↔	Plastika obličkovej panvičky:laparotomicky	5o117.5↔	Nefrektómia s ureterektómiou:roboticky
5o104.2↔	Plastika obličkovej panvičky:lumbotomicky	5o117.x↔	Nefrektómia s ureterektómiou:ostatné
5o104.4↔	Plastika obličkovej panvičky:laparoskopicky	5o11x.1↔	Iná nefrektómia:laparotomicky
5o104.5↔	Plastika obličkovej panvičky:roboticky	5o11x.2↔	Iná nefrektómia:lumbotomicky
5o104.x↔	Plastika obličkovej panvičky:ostatné	5o11x.3↔	Iná nefrektómia:torakoabd.
5o105.1↔	Ureterokalikostómia:laparotomicky	5o11x.4↔	Iná nefrektómia:lsk.
5o105.2↔	Ureterokalikostómia:lumbotomicky	5o11x.5↔	Iná nefrektómia:roboticky
5o105.4↔	Ureterokalikostómia:laparoskopicky	5o11x.x↔	Iná nefrektómia:ostatné
5o105.5↔	Ureterokalikostómia:roboticky	5o120.1↔	Parciálna resekcia obličky:lpt.
5o105.x↔	Ureterokalikostómia:ostatné	5o120.2↔	Parciálna resekcia obličky:lumbt.
5o106.1↔	Ureteropyelostómia:laparotomicky	5o120.4↔	Parciálna resekcia obličky:lsk.
5o106.2↔	Ureteropyelostómia:lumbotomicky	5o120.5↔	Parciálna resekcia obličky:roboticky
5o106.4↔	Ureteropyelostómia:laparoskopicky	5o120.x↔	Parciálna resekcia obličky:ostatné
5o106.5↔	Ureteropyelostómia:roboticky	5o121.1↔	Parciálna resekcia obličky s ureterektómiou:lpt.
5o106.x↔	Ureteropyelostómia:ostatné	5o121.2↔	Parc.res.obličky s ureterektómiou:lumbt.
5o107.1↔	Pyelopyelostómia pri zdvoj.syst:lpt.	5o121.4↔	Parciálna resekcia obličky s ureterektómiou:lsk.
5o107.2↔	Pyelopyelostómia pri zdvoj.syst:lumbt.	5o121.5↔	Parciálna resekcia obličky s ureterektómiou:rob.
5o107.4↔	Pyelopyelostómia pri zdvoj.syst:lsk.	5o121.x↔	Parc.resekcia obličky s ureterektómiou:ostatné
5o107.x↔	Pyelopyelostómia pri zdvoj.syst:ostatné	5o122.1↔	Parc.res.obličky s chladiacou perfúziou:lpt.
5o108.1↔	Transureteropyelostómia:lpt.	5o122.2↔	Parc.res.obličky s chladiacou perfúziou:lumbt.
5o108.2↔	Transureteropyelostómia:lumbt.	5o122.4↔	Parc.res.obličky s chladiacou perfúziou:lsk.

5o122.x↔	Parc.res.obličky s chladiacou perfúziou:ostatné	5o203.x↔	Uzavretie ureteroenterálnej fistuly:ostatné
5o12x.1↔	Iná parciálna resekcia obličky:lpt.	5o204.0↔	Ureterovezikoneoimplantácia s modelážou močovodu:otv.
5o12x.2↔	Iná parciálna resekcia obličky:lumbt.	5o204.4↔	Ureterovezikoneoimplantácia s modelážou močovodu:lsk.
5o12x.4↔	Iná parciálna resekcia obličky:lsk.	5o204.x↔	Ureterovezikoneoimplantácia s modelážou močovodu:ost.
5o12x.5↔	Iná parciálna resekcia obličky:roboticky	5o205.0↔	Protireflux.plastika močovodu:otv.chir.
5o12x.x↔	Iná parciálna resekcia obličky:ostatné	5o205.4↔	Protireflux.plastika močovodu:lsk.
5o131.1↔	Nefrostómia:lpt.	5o205.x↔	Protirefluxová plastika močovodu:ost.
5o132.0↔	Odstránenie konkrementu z obličky:otv.ch.	5o206.0↔	Trans-ureteroureterostómia:otv.chir.
5o140↔	Transplantácia obličky:alogénny živý darca	5o206.4↔	Trans-ureteroureterostómia:lsk.
5o141↔	Transpl.obličky:alogénny mŕtvý darca	5o206.x↔	Trans-ureteroureterostómia:ostatné
5o142↔	Transplantácia obličky:syngénny darca	5o207.0↔	Čiastočná náhrada močovodu:otv.chir.
5o143↔	Autotransplantácia obličky	5o207.4↔	Čiastočná náhrada močovodu:lsk.
5o144↔	Autotransplantácia obličky po extrakorporálnej res.	5o207.x↔	Čiastočná náhrada močovodu:ostatné
5o145↔	Transpl.obličky:en bloc transplantát	5o208↔	Náhrada časti močovodu lalokom z moč.mech.
5o14x↔	Transplantácia obličky:ostatné	5o209.0↔	Totálna náhrada močovodu:otv.chir.
5o150↔	Nefrotómia otvor.chir.	5o209.4↔	Totálna náhrada močovodu:lsk.
5o151↔	Nefrostómia otv.chir.	5o209.x↔	Totálna náhrada močovodu:ostatné
5o152↔	Pyelotómia otvor.chir.	5o20a.0↔	Uret-vezikoneoimpl.vr.antirefl.plast.močovod:otv.chir
5o153.1↔	Endopyelotómia perkutánna	5o20a.4↔	Uret-vezikoneoimpl.vr.antirefl.plast.močovod:lsk.
5o153.2↔	Endopyelotómia retrográdna	5o20a.x↔	Uret-vezikoneoimpl.vrát.antirefl.plast.močovod:ost.
5o154↔	Pyelostómia otv.chir.	5o20b.0↔	Uret-vezikoneoimpl,zdvoj.močov,antirefl.plast:o.ch
5o155↔	Pyelokalikotómia otvoreným prístupom	5o20b.4↔	Uret-vezikoneoimpl,zdvoj.močov,antirefl.plast:lsk
5o156↔	Kalikotómia perkutánna	5o20b.x↔	Uret-vezikoneoimpl,zdvoj.močov,antirefl.plast:ostat.
5o157↔	Nefropyelokalikotómia otvor.chir.	5o20c.0↔	Transpoz.vlast.močovod.na transplant.oblič:ot.chir
5o158↔	Nefrotómia,-stómia,pyelotómia,-stómia otv.pr.punkcia cysty	5o20d.0↔	Totál/čiasť.náhr.močovod.použ.čr.segm:otv.chir
5o15x↔	Nefrotómia,-stómia,pyelotómia,-stómia otv.pr:ostatné	5o20d.4↔	Totál/čiasť.náhr.močovod.použ.čr.segm:lsk
5o161↔	Perkut.rádiorekv.ablácia neoplast.ložisk obličky	5o20d.x↔	Totál/čiasť.náhr.močovod.použ.čr.segm:ostatné
5o162.1↔	Excizia chorého tkaniva obličky:lpt.	5o20x.0↔	Iná rekonštr.močovodu:otv.chir.
5o162.4↔	Excizia chorého tkaniva obličky:lsk.	5o20x.4↔	Iná rekonštr.močovodu:lsk.
5o163.1↔	Deštrukcia chorého tkaniva obličky:lpt.	5o20x.x↔	Iná rekonštr.močovodu:ostatné
5o163.4↔	Deštrukcia chorého tkaniva obličky:lsk.	5o210.0	Vytvorenie ileálneho rezervoáru (pouchu):otv.ch.
5o165.0↔	Marsupializácia cysty obličky	5o210.4	Vytvorenie ileálneho rezervoáru (pouchu):lsk.
5o165.4↔	Marsupializácia cysty obličky laparoskopicky	5o210.x	Vytvorenie ileálneho rezervoáru (pouchu):ostatné
5o190↔	Operácie na obličkových cievach	5o211.0	Vytvorenie ileocekálného rezervoáru(pouchu):otv.ch.
5o191.1↔	Obnaženie obličky (pre exploráciu):lpt.	5o211.4	Vytvorenie ileocekálného rezervoáru(pouchu):lsk.
5o191.2↔	Obnaženie obličky (pre exploráciu):lumbt.	5o211.x	Vytvorenie ileocekálného rezervoáru(pouchu):ostatné
5o191.3↔	Obnaženie obličky (pre exploráciu):torakoabd.	5o212.0	Vytvorenie rezervoáru z hrubého čreva(pouchu):otv.ch.
5o191.4↔	Obnaženie obličky (pre exploráciu):lsk.	5o212.4	Vytvorenie rezervoáru z hrubého čreva(pouchu):lsk.
5o191.x↔	Obnaženie obličky (pre exploráciu):ostatné	5o212.x	Vytvorenie rezervoáru z hrubého čreva(pouchu):ostatné
5o192.1↔	Dekapsulácia obličky:lpt.	5o213.0	Vytvorenie rezervoáru zo žalúdka(pouchu):otv.ch.
5o192.2↔	Dekapsulácia obličky:lumbt.	5o213.4	Vytvorenie rezervoáru zo žalúdka(pouchu):lsk.
5o192.4↔	Dekapsulácia obličky:lsk.	5o213.x	Vytvorenie rezervoáru zo žalúdka(pouchu):ostatné
5o192.x↔	Dekapsulácia obličky:ostatné	5o214.0	Revízia kontinentnej stómie:otv.ch.
5o193.1↔	Nefropexia:lpt.	5o214.4	Revízia kontinentnej stómie:lsk.
5o193.2↔	Nefropexia:lumbt.	5o214.x	Revízia kontinentnej stómie:ostatné
5o193.4↔	Nefropexia:lsk.	5o215.0	Revízia kontinenčného ventilu:otv.
5o193.x↔	Nefropexia:ostatné	5o215.4	Revízia kontinenčného ventilu:lsk.
5o194.1↔	Operačná revízia obličky:lpt.	5o215.x	Revízia kontinenčného ventilu:ostatné
5o194.2↔	Operačná revízia obličky:lumbt.	5o216.0	Revízia črevného rezervoáru(pouchu):otv.ch.
5o194.3↔	Operačná revízia obličky:torakoabd.	5o216.4	Revízia črevného rezervoáru(pouchu):lsk.
5o194.4↔	Operačná revízia obličky:lsk.	5o216.x	Revízia črevného rezervoáru(pouchu):ostatné
5o194.x↔	Operačná revízia obličky:ostatné	5o217.0	Konv.i.supravez.deriv-na deriv.s vytv.črev.rezerv:otv.
5o195↔	OP pre lymfokélu transplantovanej obličky:lsk.	5o217.4	Konv.i.supravez.deriv-na deriv.s vytv.črev.rezerv:lsk.
5o196↔	Drenáž lymfokély transplantovanej obličky	5o217.x	Konv.i.supravez.deriv-na deriv.s vytv.črev.rezerv:ost.
5o19x.1↔	Iné OP na obličke:lpt.	5o21a.0	Revízia ureteroenter.anast.kontin.čr.rezerv:otv.chir.
5o19x.2↔	Iné OP na obličke:lumbt.	5o21a.4	Revízia ureteroenter.anast.kontin.čr.rezerv:lsk.
5o19x.3↔	Iné OP na obličke:torakoabd.	5o21a.x	Revízia ureteroenter.anast.kontin.čr.rezerv:ostat.
5o19x.4↔	Iné OP na obličke:lsk.	5o21b.0	Kut.der.moču s čr.rez.(kont.st.):apendikostómiou:otv.
5o19x.x↔	Iné OP na obličke:ostatné	5o21b.4	Kut.der.moču s čr.rez.(kont.st.):apendikostómiou:lsk.
5o200.0↔	Sutúra močovodu po poranení:otv.chir.	5o21b.x	Kut.der.moču s čr.rez.(kont.st.):apendikostómiou:ostatné
5o200.4↔	Sutúra močovodu po poranení:lsk.	5o21c.0	Kut.der.moču s čr.rez.(kont.st.):detubuliz.segm.TČ:otv.chir.
5o200.x↔	Sutúra močovodu po poranení:ostatné	5o21c.4	Kut.der.moču s čr.rez.(kont.st.):detubuliz.segm.TČ:lsk.
5o201.0↔	Reanastomóza močovodu:otv.chir.	5o21c.x	Kut.der.moču s čr.rez.(kont.st.):detubuliz.segm.TČ:ostatné
5o201.4↔	Reanastomóza močovodu:lsk.	5o21x.0	Kont.črev.rezer.vyúst.na k.[kont.st].iné:otv.ch.
5o201.x↔	Reanastomóza močovodu:ostatné	5o21x.4	Kont.čr.rezer.vyúst.na kožu[kont.st].iné:lsk.
5o202.0↔	Uzavretie ureterokutánnej fistuly:otv.chir.	5o21x.x	Kont.čr.rezer.vyúst.na k.[kont.st].iné:ostatné
5o202.4↔	Uzavretie ureterokutánnej fistuly:lsk.	5o220.0	Inkont.ureteroileokutaneost.[ileál.konduit]:otv.ch
5o202.x↔	Uzavretie ureterokutánnej fistuly:ostatné	5o220.4	Inkont.ureteroileokutaneost.[ileál.konduit]:lsk.
5o203.0↔	Uzavretie ureteroenterálnej fistuly:otv.chir.	5o220.x	Inkont.ureteroileokutaneost.[ileál.konduit]:ostatné
5o203.4↔	Uzavretie ureteroenterálnej fistuly:lsk.	5o221.0	Inkont.ureterokolokutaneost.[kolo/sigma kond]:ot.ch

5o221.4	Inkont.ureterokolokutaneost.[kolon/sigma kond]:lsk.	5o26x.4↔	Iná exc,deštr.chor.tk.m,res.močovod/ureterekt:lsk.
5o221.x	Inkont.ureterokolokutaneost.[kolon/sigma kond]:ost.	5o26x.x↔	Iná exc,deštr.chor.tk.m,res.močovod/ureterekt:ost.
5o222.0	Revízia inkontinentnej stómie:otvor.ch	5o270.0↔	Incízia ústia močovodu:otv.chir.
5o222.4	Revízia inkontinentnej stómie:lsk.	5o271.0↔	Resekcia ústia močovodu:otv.ch.
5o222.x	Revízia inkontinentnej stómie:ostatné	5o271.2↔	Resekcia ústia močovodu:perkut-transvezikál.
5o223.0	Reviz.ureteroenterál.anastomózy inkontinent.stómie:otv.ch.	5o271.t↔	Resekcia ústia močovodu:transuretr.
5o223.4	Reviz.ureteroenterál.anastomózy inkontinent.stómie:lsk.	5o274.4↔	Resekcia ústia močovodu:lsk.
5o223.x	Reviz.ureteroenterál.anastomózy inkontinent.stómie:ostatné	5o280.0	Ureterosigmoideost. bez antireflux.ureteroenteroanast.
5o224.0	Reviz.črevného interponátu inkontinentnej stómie:otv.ch.	5o280.1	Ureterosigmoideost.s antireflux.ureteroenteroanast.
5o224.4	Reviz.črevného interponátu inkontinentnej stómie:lsk.	5o281.0	Vyúst.močovodov do hrub.čreva[s.r.p.]:otv.ch
5o224.x	Reviz.črevného interponátu inkontinentnej stómie:ostatné	5o281.4	Vyústenie močovodov do hrub.čreva[s.r.p.]:lsk.
5o225.0	Konv.i.supravez.deriv.moču na deriv.s čr.interponát.o.ch	5o282.0	Uretereileostómia s vytvor.rezervoáru z tenk.čr:otv.chir
5o225.4	Konv.i.supravez.deriv.moču na deriv.s čr.interponát.:lpsk	5o282.4	Uretereileostómia s vytvor.rezervoáru z tenk.čr:lsk.
5o225.x	Konv.i.supravez.deriv.moču na deriv.s čr.interponát.:ost.	5o283	Konverzia inej.s-vez.der.moču na vnút.der.prostr.čreva
5o22x.0	Kut.der.moču s konduitom:ink.stómia:iná:otv.ch.	5o284	Revízia ureteroenterálnej anastomózy
5o22x.4	Kutátna derivácia moču s konduitom:ink.stómia:iná:lsk.	5o28x	Vnútomá derivácia moču prostr.čreva:ostatné
5o22x.x	Kutátna derivácia moču s konduitom:ink.stómia:iná:ostatné	5o290.0↔	Obnaženie močovodu (k explorácii):otv.chir.
5o230.1	Kruhovú ureterokutaneostómia:lpt.	5o290.4↔	Obnaženie močovodu (k explorácii):lsk.
5o230.2	Kruhovú ureterokutaneostómia:lumbt.	5o290.x↔	Obnaženie močovodu (k explorácii):ostatné
5o230.4	Kruhovú ureterokutaneostómia:lsk.	5o291.0↔	Ligatúra močovodu:otv.chir.
5o230.x	Kruhovú ureterokutaneostómia:ostatné	5o291.4↔	Ligatúra močovodu:lsk.
5o231.1	Transureteroureterokutaneostómia:lpt.	5o291.x↔	Ligatúra močovodu:ostatné
5o231.2	Transureteroureterokutaneostómia:lumbt.	5o292.0↔	Uzavretie močovodu:otv.chir.
5o231.4	Transureteroureterokutaneostómia:lsk.	5o292.4↔	Uzavretie močovodu:lsk.
5o231.x	Transureteroureterokutaneostómia:ost.	5o292.t↔	Uzavretie močovodu:transuretrálne
5o232.1	Revízia ureterokutaneostómie:lpt.	5o292.x↔	Uzavretie močovodu:ostatné
5o232.2	Revízia ureterokutaneostómie:lumbt.	5o293.0↔	Ureterolýza bez intraperitoneálnej transpozície:otv.chir
5o232.4	Revízia ureterokutaneostómie:lsk.	5o293.4↔	Ureterolýza bez intraperitoneálnej transpozície:lpsk
5o232.x	Revízia ureterokutaneostómie:ost.	5o293.x↔	Ureterolýza bez intraperitoneálnej transpozície:osta.
5o233.1	Uzavretie ureterokutaneostómie:lpt.	5o294.0↔	Ureterolýza s intraperitoneálnou transpozíciou:otv.chir.
5o233.2	Uzavretie ureterokutaneostómie:lumbt.	5o294.4↔	Ureterolýza s intraperitoneálnou transpozíciou:lsk.
5o233.4	Uzavretie ureterokutaneostómie:lsk.	5o294.x↔	Ureterolýza s intraperitoneál.transpozíciou:ostatné
5o233.x	Uzavretie ureterokutaneostómie:ost.	5o295.0↔	Ureterolýza s obalením omentom:otv.chir.
5o234.1	Konv.supravez.deriv.moč/ureterost:lap	5o295.4↔	Ureterolýza s obalením omentom:lsk.
5o234.2	Konverzia.supravez.deriv.moč/ureterost:lumbt	5o295.x↔	Ureterolýza s obalením omentom:ostatné
5o234.4	Konv.supravez.deriv.moč/ureterost:lsk	5o296.0↔	Podslizič.instilácia pri insuf.ústia močovod:o.chir
5o234.x	Konv.supravez.deriv.moč/ureterost:ostr.	5o296.t↔	Podslizič.instilácia pri insuf.ústia močovod:transuret
5o235.1	Ureterokutaneostómia:lpt.	5o296.x↔	Podslizič.instilácia pri insuf.ústia močovodu:ostatné
5o235.2	Ureterokutaneostómia:lumbt.	5o297.0↔	Operačná revízia na močovode:otv.chir.
5o235.4	Ureterokutaneostómia:lsk.	5o297.4↔	Operačná revízia na močovode:lsk.
5o235.x	Ureterokutaneostómia:ost.	5o297.t↔	Operačná revízia na močovode:transuretrálne
5o23x.1	Iná kut.der.m.ureterokutaneostómioiu[ink.st.]:lpt.	5o297.x↔	Operačná revízia na močovode:ostatné
5o23x.2	Iná kut.der.m.ureterokutaneostómioiu[ink.st.]:lumbt.	5o29a↔	Implantácia double pigtailu do močových ciest
5o23x.4	Iná kut.der.m.ureterokutaneostómioiu[ink.st.]:lsk.	5o29b↔	Implantácia stentu do močových ciest
5o23x.x	Iná kut.der.m.ureterokutaneostómioiu[ink.st.]:ost.	5o29c↔	Ureterorenoskopia s odstr.tumoru, retrográd.
5o250.0↔	Ureterolitotómia pre ureterolitiázu:otv.ch.	5o29x.0↔	Iné OP na močovode:otv.chir.
5o250.4↔	Ureterolitotómia pre ureterolitiázu:lsk.	5o29x.4↔	Iné OP na močovode:lsk.
5o251↔	Odstánenie konkrementu pre ureterolitiázu slučkou	5o29x.t↔	Iné OP na močovode:transuretrálne
5o252↔	Založenie dlhodobej slučky pre ureterolitiázu	5o29x.x↔	Iné OP na močovode:ostatné
5o253.6↔	Ureterotóm.a odstr.konkr.pre ureterolit:ureterorenosk.	5o300.0	Sutúra močového mechúra po poranení:otv.chir.
5o254↔	Ureterotóm a odstr.konkr.pre ureterolit.Dormio.slučka	5o300.4	Sutúra močového mechúra po poranení:lsk.
5o255↔	Ureterotóm. a repoz.konkr.pre ureterolit.,push back	5o300.x	Sutúra močového mechúra po poranení:ostatné
5o256.6↔	Ureterotóm.a odstr.konkr.m.s dezintegr:ureterorenosk	5o301.0	Uzavr.cystostómie:otv.chir.
5o260.1↔	Parciálna resekcia močovodu:otv.ch.abdomin.	5o301.4	Uzavretie cystostómie:lsk.
5o260.2↔	Parciálna resekcia močovodu:lumbt	5o301.x	Uzavretie cystostómie:ostatné
5o260.4↔	Parciálna resekcia močovodu:lsk	5o302.0	Uzavr.vezikokután.fistuly:otv.chir.
5o260.x↔	Parciálna resekcia močovodu:ost.	5o302.4	Uzavr.vezikokután.fistuly:lsk.
5o261.1↔	Ureterektómia:otv.ch.abd	5o302.x	Uzavr.vezikokután.fistuly:ostatné
5o261.2↔	Ureterektómia:lumbt.	5o303.0	Uzavr.vezikoenterál.fistuly:otv.chir.
5o261.4↔	Ureterektómia:lsk.	5o303.4	Uzavr.vezikoenterál.fistuly:lsk.
5o261.x↔	Ureterektómia:ost.	5o303.x	Uzavr.vezikoenterál.fistuly:ostatné
5o262.1↔	Resekcia pahýľa močovodu:lap	5o304.0	Plastika moč.mechúra:otv.chir.
5o262.2↔	Resekcia pahýľa močovodu:lumbt	5o304.4	Plastika moč.mechúra:lsk.
5o262.4↔	Resekcia pahýľa močovodu:lsk	5o304.x	Plastika moč.mechúra:ostatné
5o262.x↔	Resekcia pahýľa močovodu:ost.	5o305.0	Redukčná plastika močového mechúra:otv.chir.
5o263↔	Extirpácia pahýľa močovodu:otvorene chirurgicky	5o305.4	Redukčná plastika močového mechúra:lsk.
5o264↔	Ureterorenoskopická excízia chorého tkaniva močovodu	5o305.x	Redukčná plastika močového mechúra:ostatné
5o265↔	Ureterorenoskopická deštrukcia chorého tkaniva močovodu	5o307.4	Sakropexia močového mechúra:laparoskopicky
5o26x.1↔	Iná exc,deštr.chor.tk.m,res.močovod/ureterekt:lpt.	5o307.x	Sakropexia močového mechúra:ostatné
5o26x.2↔	Iná exc,deštr.chor.tk.m,res.močovod/ureterekt:lumbt.	5o308.1	Augmentácia močového mechúra, otv.chir.

5o308.4	Augmentácia moč.mech.:lsk.	5o330.0	Vytv.rezervoáru moč.mechúra s použ.ilea:otv.chir.
5o308.x	Augmentácia moč.mech.:ost.	5o330.4	Vytv.rezervoáru moč.mechúra s použ.ilea:lsk.
5o309	Appendikovezikostómia:laparotomicky	5o330.x	Vytv.rezervoáru moč.mechúra s použ.ilea:iné
5o30a.0	Uzavretie extrofie močového mechúra:otv.chir.	5o331.0	Vytv.rezervoáru moč.mech.s použ.hr.čreva:otv.chir.
5o30a.4	Uzavretie extrofie močového mechúra:lsk.	5o331.4	Vytv.rezervoáru moč.mech.s použ.hr.čreva:lsk.
5o30a.x	Uzavretie extrofie močového mechúra:ost.	5o331.x	Vytv.rezervoáru moč.mech.s použ.hr.čreva:ost.
5o30b.0	Uzavr.otv.urachu:otv.chir.	5o332.0	Vytv.rezervoáru moč.mech.s použitím ileocéka:otv.chir.
5o30b.4	Uzavr.otv.urachu:lsk.	5o332.4	Vytv.rezervoáru moč.mech.s použitím ileocéka:lsk.
5o30b.x	Uzavretie otvoreného urachu:ost.	5o332.x	Vytv.rezervoáru moč.mech.s použitím ileocéka:iné
5o30x.0	Ost.plast.rekonštr.moč.mechúra:otv.chir.	5o333.0	Vytv.rezervoáru moč.mech.s použ.žalúdka:otv.chir.
5o30x.4	Ost.plast.rekonštr.moč.mechúra:lsk.	5o333.4	Vytv.rezervoáru moč.mech.s použ.žalúdka:lsk.
5o30x.x	Ost.plast.rekonštr.moč.mechúra:ostatné	5o333.x	Vytv.rezervoáru moč.mech.s použ.žalúdka,ost.
5o310	Epicystostómia perkutánna	5o334	Náhrada močového mechúra ortotopická
5o311.0	Jednoduchá cystektómia u muža:otv.chir.	5o335.0	Konv.inej s-vez.der.na náhr.rezerv(pouch):otv.chir
5o311.4	Jednoduchá cystektómia u muža:lsk.	5o335.4	Konv.inej s-vez.der.na náhr.rezerv(pouch):lsk.
5o311.x	Jednoduchá cystektómia u muža:ostatné	5o335.x	Konv.inej s-vez.der.na náhr.rezerv(pouch):iné
5o312.0	Radik.cystektómia u muža bez uretrektóm:otv.chir	5o33x.0	Iná náhrada močového mechúra:otv.chir.
5o312.4	Radikálna cystektómia u muža bez uretrektómie:lsk.	5o33x.4	Iná náhrada močového mechúra:lsk.
5o312.x	Radik.cystektómia u muža bez uretrektómie:ost.	5o33x.x	Iná náhrada močového mechúra:iné
5o313.0	Rad.cystekt.b.uretrekt.,šetr.nerv-ciev.zv.zach.pot.muža:o.chir	5o340	Transuretrál. incízia chor.tk.moč.mechúra
5o313.4	Rad.cystekt.b.uretrekt.,šetr.nerv-ciev.zv.zach.pot.,muž:lsk.	5o341	Transuretrál.incízia chor.tk.hrdla moč.mechúra
5o313.x	Rad.cystekt.b.uretrekt.,šetr.nerv-ciev.zv.zach.pot.,muž:ost.	5o342	Transuretrál.excízia chor.tk.moč.mechúra
5o314.0	Rad.cystektómia s uretrektómiou,muž:otv.chir.	5o343	Transuretrál. resekcia tumoru moč.mechúra
5o314.4	Rad.cystektómia s uretrektómiou,muž:lsk.	5o344	Transuretrál.deštrukcia chor.tk.moč.mechúra
5o314.x	Rad.cystektómia s uretrektómiou,muž:ost.	5o345.0	Transuretr.res.chor.tk.moč.mech:bez fluorescencie
5o315.0	Eviscerácia malej panvy u muža:otv.chir.	5o345.1	Transuretr.res.tk.m.mech:fluorescencia s hexaminolevulan.k.
5o315.4	Eviscerácia malej panvy u muža:lsk.	5o345.2	Transuretr.res.chor.tk.m.mech:fluorescenc,použ.iných látok
5o315.x	Eviscerácia malej panvy u muža:ostatné	5o346	Resekcia divertikla močového mechúra
5o31a.0	Jednoduchá cystektómia u ženy:otv.chir.	5o34x	Transuretr.inciz,exciz,deštr.res.chor.tk.m.mech:ost.
5o31a.4	Jednoduchá cystektómia u ženy:lsk.	5o353	OP evakuácia tamponády moč.mech:transuretr.
5o31a.x	Jednoduchá cystektómia u ženy:ostatné	5o354	Cystotómia[sectio alta]:OP evakuácia tamponády m.mech
5o31b.0	Rad.cystektómia bez uretrektómie u ženy:otv.chir.	5o355	Cystotómia [sectio alta] bez ďalších výkonov
5o31b.4	Rad.cystektómia bez uretrektómie u ženy:lsk.	5o356	Cystotómia [sectio alta]:odstr.konkrementu
5o31b.x	Rad.cystektómia bez uretrektómie u ženy:iné	5o357	Cystotómia m.mech:odstr.cudz.telesa
5o31c.0	Rad.cystektómia bez uretrekt.,šetr.nerv-ciev.zv.,žena:otv.ch.	5o360	Epicystostómia otv.chir
5o31c.4	Rad.cystektómia bez uretrekt.,šetr.nerv-ciev.zv.,žena:lsk.	5o361.0	Cystostómia:otv.chir.
5o31c.x	Rad.cystektómia bez uretrektómie,šetr.nerv-ciev.zv.,žena:ost.	5o362.0	Vezikokutaneostómia:s nekontinentnou stómou
5o31d.0	Rad.cystektómia s uretrektómiou u ženy:otv.chir.	5o362.1	Vezikokutaneostómia:s kontinentnou stómou
5o31d.4	Radikálna cystektómia s uretrektómiou,žena:lsk.	5o363	Revízia cystostómie
5o31d.x	Radikálna cystektómia s uretrektómiou,žena:ost.	5o364	OP dilatácia cystostom.kan.nalož.hrubost.epicystost.ciev
5o31x.0	Iná cystektómia:otv.chir.	5o370.0	Iná exc,chor.tk.m.mech.vr.divertikulektomie:o.chir
5o31x.4	Iná cystektómia:lsk.	5o370.4	Iná exc,chor.tk.m.mech.vr.divertikulektomie:lsk
5o31x.x	Iná cystektómia:ostatné	5o371.0	Iná deštr.chor.tk.moč.mech:otv.chir.
5o320.0	Parc.res.moč.mech:bez neoimplantácie močovodu:otv.chir.	5o371.4	Iná deštr.chor.tk.moč.mech:lsk.
5o320.4	Parc.res.moč.mech:bez neoimplantácie močovodu:lsk.	5o372	Myektómia močového mechúra
5o320.x	Parc.res.moč.mech:bez neoimplantácie močovodu:ost.	5o37x	Iná excízia a deštr.chor.tk.moč.mech:ost
5o321.0	Parc.res.moč.mech:s 1-str.neoimpl.močovodu:otv.chir.	5o390	Vezikopexia suprapubická
5o321.4	Parc.res.moč.mech:s 1-str.neoimplantáciou močovodu:lsk.	5o391.0	Odstr.konkrementu z náhr.moč.mech:otv.chir.
5o321.x	Parc.res.moč.mech:s 1-str.neoimplantáciou močovodu:ost.	5o391.4	Odstr.konkrementu z náhr.moč.mechúra:lsk
5o322.0	Parc.res.moč.mech:s obojstrannou impl.močovodov:otv.chir.	5o392.0	Odstr.cudzého telesa z náhradného mechúra:otv.chir.
5o322.4	Parc.res.moč.mech:s obojstrannou impl.močovodov:lsk.	5o392.4	Odstr.cudzého telesa z náhradného mechúra:lsk.
5o322.x	Parc.res.moč.mech:s obojstrannou impl.močovodov:ost	5o393.0	Odstránenie hlienov z náhradného mechúra:otv.chir.
5o323.0	Supratrigon.res.moč.m.bez neoimpl.močovodu:otv.chir.	5o393.4	Odstránenie hlienov z náhradného mechúra:lsk.
5o323.4	Supratrigon.res.moč.m.bez neoimpl.močovodu:lsk.	5o394.0	Excízia chor.tkaniva z náhradného mechúra:otv.chir.
5o323.x	Supratrigon.res.moč.m.bez neoimpl.močovodu:ost.	5o394.1	Excízia chor.tkaniva z náhradného mechúra:perkutánne
5o324.0	Supratrigon.res.moč.m.s 1-str.neoimpl.močov:otv.	5o394.3	Excízia chor.tkaniva z náhradného mechúra:cez stómiu
5o324.4	Supratrigon.res.moč.m.s 1-str.neoimpl.močov:lsk.	5o394.4	Excízia chor.tkaniva z náhradného mechúra:lsk.
5o324.x	Supratrigon.res.moč.m.s 1-str.neoimpl.močov:ost.	5o394.t	Excízia chor.tkaniva z náhradného mechúra:transuretr.
5o325.0	Supratrigon.res.moč.m.s obojstr.neoimpl.močov:otv.	5o394.x	Excízia chor.tkaniva z náhradného mechúra:ost.
5o325.4	Supratrigon.res.moč.m.s obojstr.neoimpl.močov:lsk.	5o395.0	OP zastavenie krvácania na moč.mechúri:otv.chir.
5o325.x	Supratrigon.res.moč.m.s obojstr.neoimpl.močov:ost.	5o395.1	OP zastavenie krvácania na moč.mechúri:perkutánne
5o326.0	Subtot.res.moč.ms 1-str.neoimpl.močovodu:otv.ch	5o395.3	OP zastavenie krvácania na moč.mechúri:cez stómu
5o326.4	Subtot.res.moč.ms 1-str.neoimpl.močovodu:lsk.	5o395.4	OP zastavenie krvácania na moč.mechúri:lsk.
5o326.x	Subtot.res.moč.ms 1-str.neoimpl.močovodu:ost.	5o395.t	OP zastavenie krvácania na moč.mechúri:transuretr.
5o327.0	Subtot.res.moč.m.s obojstr.neoimpl.močov:otv.ch	5o395.x	OP zastavenie krvácania na moč.mechúri:ost.
5o327.4	Subtot.res.moč.m.s obojstr.neoimpl.močov:lsk.	5o396.0	Operačná dilatácia na močovom mechúri:otv.chir.
5o327.x	Subtot.res.moč.m.s obojstr.neoimpl.močov:ost.	5o396.4	Operačná dilatácia na močovom mechúri:lsk.
5o32x.0	Iná parciálna resekcia močového mechúra:otv.chir.	5o397.0	Injekčná liečba na moč.mechúri:otv.chir.
5o32x.4	Iná parciálna resekcia močového mechúra:lsk.	5o397.3	Injekčná liečba na moč.mechúri:cez stómiu
5o32x.x	Iná parciálna resekcia močového mechúra:ost.	5o397.4	Injekčná liečba na moč.mechúri:lsk.

5o397.t	Injekčná liečba na moč.mechúri:transuretr.	5o900.2	Perirenál.incizia retroperitoneál.tk:lumbt.
5o398.0	Revízia na močovom mechúri:otv.chir.	5o900.4	Perirenál.incizia retroperitoneál.tk:lsk.
5o398.4	Revízia na močovom mechúri:lsk.	5o901.1	Perirenál.drenáž retroperitoneál.tk:otv.ch.abd.
5o39x.0	Iné OP na moč.mech:otv.chir.	5o901.2	Perirenál.drenáž retroperitoneál.tk:lumbt.
5o39x.4	Iné OP na močovom mechúri:lsk.	5o901.4	Perirenál.drenáž retroperitoneál.tk:lsk.
5o400	Rekonštr.prostat/membranóz.časti moč.rúry po poran.	5o902.1	Retroperitoneál.drenáž retroperitoneál.tk:lpt.
5o401	Uzavretie uretrostómie	5o902.2	Retroperitoneál.drenáž retroperitoneál.tk:lumbt.
5o402	Uzavretie uretrokutánnej fistuly	5o902.4	Retroperitoneál.drenáž retroperitoneál.tk:lsk.
5o404	Uzavretie uretrorektálnej fistuly	5o903.1	Panvová drenáž retroperitoneál.tk:lpt.
5o405	Reanastomóza močovej rúry po poranení	5o903.2	Panvová drenáž retroperitoneál.tk:lumbt.
5o406	Reanastomóza močovej rúry s resekciou striktúry	5o903.4	Panvová drenáž retroperitoneál.tk:lsk.
5o407	End to end anastomóza uretry	5o905.1	Excízia perirenálneho tkaniva:lpt.
5o408.1	Onlay plastika pri striktúre uretry	5o905.2	Excízia perirenálneho tkaniva:lumbt.
5o408.2	Onlay plastika so štepom z bukálnej sliznice	5o905.4	Excízia perirenálneho tkaniva:lsk.
5o408.x	Onlay plastika	5o906.1	Excízia retroperitoneálneho tkaniva:lpt.
5o409.1	Inlay Onlay plastika pri striktúre moč.rúry	5o906.2	Excízia retroperitoneálneho tkaniva:lumbt.
5o409.x	Inlay Onlay plastika, ost.	5o906.4	Excízia retroperitoneálneho tkaniva:lsk.
5o40a.1	1-dobá plast.rekonštr.moč.rúry:s použ.kože prepúcia	5o907.1	Radikál.paraaortál.lymfadenektómia v kombi. s inými OP:lpt.
5o40a.2	1-dobá plast.rekonštr.moč.rúry:s použ.kože penise	5o907.2	Radikál.paraaortál.lymfadenekt.kombi. s inými OP:lumbt.
5o40a.3	1-dobá plast.rekonštr.moč.rúry:s použ.transpl.slizn.d.úst.	5o907.4	Radikál.paraaortál.lymfadenekt.kombi. s inými OP:lsk.
5o40a.4	1-dobá plast.rekonštr.moč.rúry:s použ.sliznice moč.mech.	5o907.x	Radikál.paraaortál.lymfadenekt.kombi. s inými OP:ost.
5o40a.5	1-dobá plast.rekonštr.moč.rúry:použ.okolitých tk.	5o908.1	Radik.panvová lymfadenektómia v kombi.s i.OP:lpt.
5o40a.x	1-dobá plast.rekonštr.moč.rúry:ost.	5o908.2	Radik.panvová lymfadenektómia v kombi.s i.OP:lumbt.
5o40b.1	2-dobá plast.rekonštr.moč.rúry:1.doba s použ.kože prepúcia	5o908.4	Radik.panvová lymfadenektómia v kombi.s i.OP:lsk.
5o40b.2	2-dobá plast.rekonštr.moč.rúry:1.doba s použ.kože penise	5o908.x	Radik.panvová lymfadenektómia v kombi.s i.OP:iné
5o40b.3	2-dobá plast.rekonštr.moč.rúry:1.doba použ.transpl.sliz.dut.ú.	5o909.1	Res.tkaniva bez presného urč.vzťahu k org:lpt.
5o40b.4	2-dobá plast.rekonštr.moč.rúry:1.doba s použ.sliznice moč.m.	5o909.2	Res.tkaniva bez presného urč.vzťahu k org:lumbt.
5o40b.5	2-dobá plast.rekonš.pri striktúre moč.r. s použ.okolitých tk.	5o909.4	Res.tkaniva bez presného urč.vzťahu k org:lsk.
5o40b.6	2-doba plastika pri striktúre moč.r.s použ.bukálnej sliznice	5o909.x	Res.tkaniva bez presného urč.vzťahu k org:ost.
5o40b.x	Dvojdobá plastická rekonštr.moč.rúry,ost.	5o90x.1	Iná incízia a excízia retroperit.tk:lpt.
5o40c	Plastická rekoštrukcia ženskej epispádie	5o90x.2	Iná incízia a excízia retroperit.tk:lumbt.
5o40d	Plastická rekonštr.ženskej hypospádie	5o90x.3	Iná incízia a excízia retroperit.tk:torakoabd.
5o40x	Iné rekonštrukcie na močovej rúre	5o90x.4	Iná incízia a excízia retroperit.tk:lsk.
5o411.0	Uretrotómia:otv.chir.	5o911	Incízia perivezikálneho tkaniva
5o411.1	Optická uretrotómia	5o912	Excízia perivezikálneho tkaniva
5o411.2	Laserová uretrotómia	5o91x	Incízia a excízia perivezikálneho tkaniva:ost.
5o412.0	Uretrotómia:otv.chir.	5o920.1	Bulbárna implantácia umelého zvierača, jeden prstenec
5o412.1	Uretrotómia perineálna	5o920.2	Bulbárna implantácia umelého zvierača, dva prstence
5o413	Jednoduchá uretrektómia u muža ako samostat.výkon	5o920.3	Bulbár.implant.umelého zvierača,hrdlo moč.mechúra
5o414	Radikálna uretrektómia u muža ako samostat.výkon	5o920.x	Implantácia umelého zvierača, ostatné
5o41c	Jednoduchá uretrektómia u ženy ako samostat.výkon	5o921	Odstánenie umelého zvierača
5o41d	Radikálna uretrektómia u ženy ako samostat.výkon	5o922.1	Bulbárna výmena umelého zvierača,1 prstenec
5o41x	Uretrektómia ako samostat.výkon, ostatné	5o922.2	Bulbárna výmena umelého zvierača,2 prstence
5o421	Excízia karunkuly chor.tkaniva moč.rúry	5o922.3	Bulbár.výmena umelého zvierača,hrdlo moč.mechúra
5o422.2	Resekcia chorého tkaniva močovej rúry:perk-transv.	5o922.x	Výmena umelého zvierača, ostatné
5o422.t	Resekcia chorého tkaniva močovej rúry:transuretr.	5o923	Revízia zákroku pri umelom zvierači
5o430.0	Transuretr.inciz.chor.tk.moč.rú.:vn.uretrotóm.b.opt.kontr.	5o92x	Iné zákroky pri umelom zvierači
5o430.1	Transuretr.inciz.chor.tk.moč.rú.:vn.uretrotóm.s opt.kontr.	5o930.1	Transvag.závesná OP s použ.autolog.m:plastika levátorov
5o430.2	Transuretr.inciz.chor.tk.moč.r.:vnút.uretrotómia,laserom	5o930.2	Transvag.závesná OP s pou.autolog.m:pubokolokocygeál.pl
5o431	Transuretr.inciz.chor.tk.moč.r.:inciz.vonk.zvierača moč.r.	5o930.3	Transvag.závesná OP s použ.autolog.m:fasciová závesná OP
5o432	Res.1 al.viac tumorov na vonk.ústí moč.rúry	5o930.x	Transvag.závesná OP s použ.autolog.m:iné
5o43x	Transuretr.incízia chor.tk.moč.rúry:ost.	5o931.1	Transvag.závesná OP s použ.alogen.m:dura
5o440	Plastická meatotómia moč.rú:incízia močovej rúry	5o931.2	Transvag.závesná OP s použ.alogen.m:fascia
5o441	Plastická meatotómia moč.rú:meatoplastika	5o931.x	Transvag.závesná OP s použ.alogen.m:iné
5o442	Meatotómia	5o932.1	Transvag.závesná OP s použitím alopl.mat:TVT/TOT
5o443	MA- meatal advancement	5o932.x	Transvag.závesná OP s použitím alopl.mat:iné
5o44x	Plastická meatotómia moč.rúry:ost.	5o93x	Transvaginálna závesná operácia:iná
5o451	Sondáž močovej rúry	5o941.1	Suprapub.uretrovezik.slučková OP s použ.alogén.m:dura
5o452	Dilatácia striktúry močovej rúry	5o941.2	Suprapub.uretrovezik.slučková OP s použ.alogén.m:fascia
5o45x	Iná operačná dilatácia močovej rúry	5o941.3	Suprapub.uretrovezik.slučková OP s použ.alogén.m:svastvo
5o490	TIP-Snodgrassova plastika	5o942.0	Suprap.uretrovez.sluč.OP použ.aloplast.mat:neadjustovateľ.
5o491	OP cystouretero-enterokély rekonštr./s plastikou sfinkteru	5o942.1	Suprap.uretrovez.sluč.OP použ.aloplast.mat:adjustovateľ.
5o492	Zavedenie stentu do moč.rúry	5o94x	Suprapub.uretrovezik.slučková OP [sling]:ost.
5o493	Zavedenie uretrálnej endoprotézy transuretr.	5o950.1	Parauret.instil.met:použ.dextr-hyalur.gél
5o496	Incízia periuretrálneho tkaniva	5o950.2	Parauretrál.instilač.metódy:s použ.i.mat.
5o497	Excízia periuretrálneho tkaniva	5o951	Jednoduché vytvorenie neomočovej rúry
5o498	Adheziolyza na močovej rúre a periuretrálnom tkanive	5o952.1	Dvojdobé vytvorenie neomočovej rúry, prvá doba
5o49b	Posunutie vonkajšieho ústia moč.rú.a glanduloplastika	5o952.2	Dvojdobé vytvorenie neomočovej rúry, druhá doba
5o49c	Duckettova plastika	5o953	Uretropexia bez bližšieho určenia
5o900.1	Perirenál.incízia retroperitoneál.tk:otv.ch.abd.	5o954	Interpozičné operácie pre inkontinenciu moču

5o955	Uretrocystolýza u ženy	5p133	Transrekt,perkután.deštr.tk.prostaty:deštr.nosičmi žiarenia
5o956.1	SuspENZ.OP(závesná OP)pri inkont.muža použ.aloplast.mat	5p134	Aplikácia rádiových žŕn do prostaty
5o956.x	SuspENZná OP(závesná OP) pri inkontinencii u muža:ost.	5p135	Kryodeštrukcia tkaniva prostaty
5o95a	Adjustovateľná th.kontinencie moču:impl.um.zv.	5p136	Mikrovlnná deštrukcia prostaty
5o95b	Adjustovateľná th.kontinencie moču:expl.um.zv.	5p13x	Transrektálna a perkutánná deštr.tk.prostaty:iná
5o95c	Adjustovateľná th.kontinencie moču:rev.um.zv.	5p140.1	Transuretr.endores.tk.prostaty:elektrores.TURP
5o95d	Adjustovateľná th.kontinencie moču:vým.um.zv.	5p140.2	Transuretr.endores.tk.prost:elektrores s epicystostóm.trok.
5o95x	Iné operácie pre inkontinenciu moču, ost.	5p141	Transuretrálna endoresekcia tk.prostaty:kryoablácia
5o960	Uretropubopexia	5p142	Transuretr.endores.tk.prostaty:termores/termodeštr.
5o961	UretrokolposuspENZia	5p143.1	Transuretr.endores.tk.prostaty:intersticiál.laser.deštr
5o962	UretrokolposuspENZia s laterálnou fixáciou pošvy	5p143.2	Transuretrál.endoresekcia tk.prostaty:viz.kontr.las.ab [VLAP]
5o963	Parauretrálna ihlová suspENZia	5p143.3	Transuretr.endores.tk.prostaty:laser.vaporizácia prostaty
5o96x	Abdomin.retropubická a parauretrálna závesná OP:ost.	5p143.x	Transuretrálna endoresekcia tk.prostaty:laserová deštr:iná
5o990	Zŕiasenie uretrovezikálneho prechodu	5p144	Transur.endores.tk.prostaty:transuretr.ihl.abl.tk.prost[TUNA]
5o992.10	POP pred.oddielu bez synt.mat:ipt.	5p145	Transur.endores.tk.prostaty:elektrická vaporizácia
5o992.40	POP pred.oddielu bez synt.mat:lsk.	5p146	Transur.endores.tk.prostaty:bipolár.resekcia(enukleácia)
5o992.70	POP-pred.oddielu bez synt.mat:vag.	5p14x	Transuretrálna endoresekcia tk.prostaty:ost.
5o992.71	POP pred.oddielu so synt.mat:vag.	5p151↔	Incízia na semenných mechúrikoch
5o993.11	POP-str.oddielu so synt.mat:ipt.	5p152↔	Excízia na semenných mechúrikoch
5o993.41	POP-str.oddielu so synt.mat:ipt.	5p153↔	Extirpácia na semenných mechúrikoch
5o993.70	POP-str.oddielu bez synt.mat:vag.	5p15x↔	Operácie na semenných mechúrikoch:ost.
5o994.70	POP-str.oddielu bez synt.mat:vag.	5p190.1	Ošetrovanie krvácania na prostate:laparotom.
5o994.71	POP-str.oddielu so synt.mat:vag.	5p190.t	Ošetrovanie krvácania na prostate:transuretrál.
5o995.1	Res/prer.alopl.p/sieť,rev.p.OP inkont/prol:perineál	5p191	Rekonštrukcia prostaty po poranení
5o995.2	Res/prer.alopl.p/sieť,rev.p.OP inkon/prol:abd.	5p192	Dilatácia prostatickej močovej rúry
5o995.3	Res/pr.alopl.p/sieť,rev.p.OP inkon/prol:komb.vag-abd.	5p193	Zavedenie stentu do prostatickej močovej rúry
5o995.4	Res/pr.alopl.p/sieť,rev.p.OP inkon/prol:komb.abd-perin	5p194	Výmena stentu v prostatickej močovej rúre
5o995.7	Res/prer.alopl.p/sieť,rev.p.OP inkon/prol:vag.	5p196	Iné operácie na prostate:revízia
5o995.x	Res/prer.alopl.p/sieť,rev.po OP pre inkon/prol:iné	5p197	Zavedenie prostatickej endoprotézy
5o99x	Iné OP na močovom trakte:ost	5p201	Excízia fistuly skróta
5p111.t	Incízia prostaty, transuretrálne	5p20x	Iná excízia a deštr.chor.tk.skróta
5p111.x	Incízia prostaty, ostatné	5p211	Parciálna resekcia chorého tkaniva skróta
5p112	Incízia periprostatického tkaniva bez drenáže	5p212	Radikálna resekcia chorého tkaniva skróta
5p113	Incízia a drenáž periprostatického tkaniva	5p221	Operácia skróta pre úraz
5p114	Incízia abscesu prostaty transuretrálne	5p233	Incízia skróta a tunica vaginalis testis:odstr.cudz.t.
5p115	Drenáž abscesu prostaty transrektálne	5p241	Plastická rekonštrukcia skróta a tunica vaginalis testis
5p116	Excízia periprostatického tkaniva	5p242	Vytvor.a rekonštrukcia skróta a tunica vaginalis testis
5p11x	Incízia prostaty,Incízia/excízia periprostatického tk:ost.	5p301.0↔	Orchiektómia bez epididymektómie:inguin.retencia semennika
5p121.1	Prostatektómia:suprapubicky-transvezikálne,ipt.	5p301.2↔	Orchiektómia bez epididymektómie:skrotálne
5p121.2	Prostatektómia:retropubicky,laparotomicky	5p302.0↔	Orchiektómia:s epididymektómiou:inguin.retencia semennika
5p121.3	Prostatektómia:retropubicky,laparoskopicky	5p302.2↔	Orchiektómia s epididymektómiou:skrotálne
5p121.4	Prostatektómia:transperineálne,ipt.	5p303.1↔	Abdominálna retencia semennika:ipt.
5p121.x	Prostatektómia:iná	5p303.4↔	Abdominálna retencia semennika:lsk.
5p122.2	Rad.prostatektómia bez reg.LNE:retropubicky	5p304↔	Rad.orchiekt,epididymekt.a odstránením 'spermatic cord'
5p122.3	Rad.prostatektómia bez reg.LNE:perineálne	5p305.0↔	Odstr.zostávajúceho semennika:inguinálne
5p122.4	Rad.prostatektómia bez reg.LNE:lsk.	5p305.2↔	Odstr.zostávajúceho semennika:skrotálne
5p122.8	Rad.prostatektómia bez reg.LNE:rob.	5p306↔	Orchiektómia u novorod.pre intrauter.torziu testis:ingvinál.
5p123.2	Rad.prostatekt.b.reg.lymfadenek,šetr.nervovociev.zv:retropub	5p30x↔	Orchiektómia:ost.
5p123.3	Rad.prostatekt.b.reg.lymfadenek,šetr.nerv.ciev.zv:perineál.	5p311↔	Orchidopexia:s funikulolýzou
5p123.4	Rad.prostatektómia bez reg.LNE,šetr.nervovociev.zv:lsk.	5p312↔	Orchidopexia:skrotálne
5p123.8	Rad.prostatektómia bez reg.LNE,šetr.nervovociev.zv:rob.	5p31x↔	Orchidopexia:ost.
5p124.2	Rad.prostatektómia s reg.LNE:retropubicky	5p320.1↔	Oper.premies.abd.ulož.semennika bez mikrovask.anast:ipt.
5p124.3	Rad.prostatekt.s.reg.lymfadenek:perineál,lsk.lymfadenek	5p320.4↔	Oper.premiestn.abd.ulož.sem.bez mikrovaskul.anastom:lsk.
5p124.4	Rad.prostatektómia s reg.LNE:lsk.	5p321.1↔	OP premiestn.abdomin.ulož.sem.s mikrovaskulárnou anast:ipt.
5p124.8	Rad.prostatektómia s reg.LNE:rob.	5p321.4↔	OP premiestn.abd.ulož.sem.s mikrovaskulárnou anast:lsk.
5p125.2	Rad.prostatekt.s.reg.lymfadenek,šetr.nervovociev.zv:retropub	5p32x↔	Operač.premiestnenie abdominálne uloženého semennika:ost.
5p125.3	Rad.prostatek.s r.lymfadenek,šet.n.c.zv:perin,ipt.lymfadenek	5p351↔	Súťura semenika po poranení
5p125.4	Rad.prostatektómia s reg.LNE,šetr.nervovociev.zv:lsk.	5p35x↔	Rekonštrukcia semenika:ost.
5p125.5	Rad.prostatektómia s reg.LNE,šetr.nervovociev.zv:rob.	5p391.0	Explorácia pri kryptorchizme:inguin.
5p126.2	Radik. prostatekt. s rozš. lymfadenekt.:retropubicky	5p391.1↔	Explorácia pri kryptorchizme:ipt.
5p126.3	Radik. prostatekt.s rozš.lymfade.:perine. a laparos.lymfadenekt.	5p391.4	Explorácia pri kryptorchizme:lsk.
5p126.4	Radik. prostatekt. s rozš. lymfadenekt.:laparoskopicky	5p391.x	Explorácia pri kryptorchizme:ost
5p126.8	Radik. prostatekt. s rozš. lymfadenekt.:roboticky	5p392↔	Odobratie tk.semennika v príprave umel.oplodnenia
5p127.2	Radik. prostate. s rozš.lymfade.so šetr.nervovoc.zväz.:retropub	5p393↔	Incízia semenika
5p127.3	Radik.prosta.s rozš.lymfade.so šetr.nerv.zväz.:perin.a laparo.	5p394↔	Excízia a deštrukcia chorého tkaniva semennika
5p127.4	Radik.prosta.s rozš.lymfade.so šetr.nervovoc.zväz.:laparosc.	5p401.2↔	Sklerotizácia testikulárnej žily:skrotálne
5p127.5	Radik.prosta.s rozš.lymfadenekt.so šetr.nervovoc.zväz.:robo.	5p402.0↔	Resekcia testikulárnej žily a testikulárnej tepny:ingv
5p12x	Iná radikálna prostatektómia	5p402.1↔	Resekcia testikulárnej žily a testikulárnej tepny:otv.mch.
5p131	Transrektálna a perkutánná deštr.tk.prostaty:termodeštr.	5p402.3↔	Resekcia testikulárnej žily a testikulárnej tepny:lumb
5p132	Transrekt,perkután.deštr.tk.prostaty:deštr.ultrazvukom	5p402.4↔	Resekcia testikulárnej žily a testikulárnej tepny:lsk.

5p403↔	OP hydrokély semenn.povrazca	5p597.1	Výmena penilnej protézy na semirigidnú protézu
5p40x↔	Oper.th.varikokély a hydrokély semenného povrazca:ost	5p597.2	Výmena penilnej protézy na hydraulickú protézu
5p411↔	Excízia cysty v oblasti nadsemenníka	5p597.x	Výmena penilnej protézy, ostatné
5p412↔	Excízia spermatokély v obl.nadsemenníka	5p598	Odstánenie penilnej protézy
5p413↔	Excízia Morgan.hydatídy v obl.nadsemenníka	5p599	Replántácia na penis
5p41x↔	Excízia v oblasti nadsemenníka,ost.	5p59x	Iné operácie na penis:ost.
5p421↔	Parciálna epididymektómia	5p5a0	OP na zmenu pohlavia:zo ženy na muža
5p422↔	Totálna epididymektómia	5p5a1	OP na zmenu pohlavia:z muža na ženu
5p42x↔	Epididymektómia, ostatné	5q001.0↔	Enukleácia ovariálnej cysty:lpt.
5p431↔	Sutúra semenného povrazca po poranení	5q001.1↔	Enukleácia ovariálnej cysty:vag.lsk.as.
5p432↔	Plastická rekonštrukcia semenného povrazca	5q001.4↔	Enukleácia ovariálnej cysty:lsk.
5p461↔	Sutúra semenovodu a nadsemenníka po poranení	5q001.8↔	Enukleácia ovariálnej cysty:robot.
5p462↔	Vazovazostómia	5q002.0	Excízia peritoneálnej endometriózy:lpt.
5p463↔	Epididymovazostómia	5q002.1	Excízia peritoneál.endometriózy:vag.lsk.asist.
5p464↔	Tubulovazostómia	5q002.4	Excízia peritoneálnej endometriózy:lsk.
5p465↔	Vytvorenie umelej spermatokély	5q002.8	Excízia peritoneálnej endometriózy:robot.
5p46x↔	Rekonštrukcia semenovodu a nadsemenníka:ost.	5q003	Resek.rektovag.septa pri infiltr.endometrióze
5p491↔	Incízia rozrušenia zrastov, epididymotómia	5q010.0↔	Parciálna resekcia vaječníka:lpt.
5p492↔	Incízia rozrušenia zrastov spermatického povrazca	5q010.4↔	Parciálna resekcia vaječníka:lsk.
5p493↔	Adheziolyza semenného povrazca	5q010.8↔	Parciálna resekcia vaječníka:robot.
5p494↔	Odber tkaniva nadsemenníka v prípr.pred umel.oplodnením	5q011.0↔	Ovarektómia po predch.parc.resekcii:lpt.
5p49x↔	Iné OP na semennom povrazci,nadsemeníku a semenovode:ost	5q011.4↔	Ovarektómia po predch.parc.resekcii:lsk.
5p503	Cirkumcizia	5q011.8↔	Ovarektómia po predch.parc.resekcii:robot.
5p504	Frenuloplastika a plastika prepúcia	5q012.1↔	Ovarektómia:vag.lsk.asist.
5p505.1	Krvavá repozícia na predkožke pre parafimózu v narkóze	5q012.4↔	Ovarektómia:lsk.
5p505.2	Nekrvavá repoz.na predkožke pre parafimózu v narkóze	5q012.7↔	Ovarektómia:vag.
5p506	Uvoľn.prepuciálnych zrastov na predkožke[synechiolyza]	5q013.0↔	Rad.ovarektómia [sek.debulking-cytoredukcia]:lpt.
5p511	Lok.excízia chor.tk.penisu	5q013.4↔	Rad.ovarektómia [sek.debulking-cytoredukcia]:lsk.
5p512	Lok.deštrukcia chor.tk.penisu	5q013.8↔	Rad.ovarektómia [sek.debulking-cytoredukcia]:rob.
5p51x	Lok.excízia a deštr.chor. tk.penisu:ost.	5q014.0↔	Radikálna ovarektómia:lpt.
5p521	Čiastočná amputácia penisu	5q014.4↔	Radikálna ovarektómia:lsk.
5p522	Totálna amputácia penisu	5q014.8↔	Radikálna ovarektómia:robot.
5p523	Emaskulinizácia penisu	5q030.0↔	Salpingoovariolyza:lpt.
5p530	Sutúra penisu pri poranení	5q030.4↔	Salpingoovariolyza:lsk.
5p531	Narovnanie tela penisu	5q030.8↔	Salpingoovariolyza:robot.
5p532	Plast.rekonštrukcia penisu pri zmene pohlavia	5q031.0↔	Adnexektómia:lpt.
5p533	Úprava penoskrotálnej transpozície	5q031.4↔	Adnexektómia:lsk.
5p534	Operácia zanoreného penisu	5q031.5↔	Adnexektómia:zm.z endoskopie na otv.ch.
5p535	Operácia zlomeniny penisu	5q031.7↔	Adnexektómia:vaginálnym prístupom
5p536	Preťatie ligamentum suspensorium penis	5q031.8↔	Adnexektómia:robot.
5p537	Operácie pri induratio penis plastica	5q042.0↔	Transpozícia vaječníkov:lpt.
5p53x	Plastická rekonštrukcia penisu:ost.	5q042.4↔	Transpozícia vaječníkov:lsk.
5p541	Plast.rek.epispád,muž:narovnanie tela penisu a chordektóm	5q043.0↔	Transpozícia vaječníkov súč.s iným výk:lpt.
5p542	Plast.rek.episp.muž:uvoľ.kav.te ,ventr.transp.m.rúry(Hauri)	5q043.4↔	Transpozícia vaječníkov súč.s iným výk:lsk.
5p543.0	Plast.rekonštr.pri epispádii,muž:vytv.moč.rúry:koža predkož	5q043.8↔	Transpozícia vaječníkov súč.s iným výk:robot.
5p543.1	Plast.rekonštr.pri epispádii,muž:vytv.moč.rúry:koža penisu	5q090.0↔	Parovariálna cystektómia:lpt.
5p543.2	Plast.rekonštr.pri epispádii,muž:vytv.moč.rúry:bukál.slizn.	5q090.1↔	Parovariálna cystektómia:s.lsk.asist.
5p543.3	Plast.rekonštr.pri epispádii,muž:vytv.moč.rúry:slizn.m.mech	5q090.4↔	Parovariálna cystektómia:lsk.
5p543.x	Plast.rekonštr.pri epispádii,muž:vytv.moč.rúry:iné	5q090.8↔	Parovariálna cystektómia:robot.
5p54x	Plastická rekonštr.pri epispádii u muža:ost	5q101.0↔	Salpingektómia:lpt.
5p551	Plast.rekonštr.hypospádie,muž:meatoglandulárna plast.	5q101.4↔	Salpingektómia:lsk.
5p552	Plast.rek.hyposp.muž:narovnanie tela pen,chordekt	5q101.8↔	Salpingektómia:robot.
5p553.0	Plast.rekonštr.hypospádie,muž:vytv.moč.rúry:s kože prepúcia	5q110.0	Uzáver tuby pre sterilizáciu:lpt.
5p553.1	Plast.rekonštr.hypospádie,muž:vytv.moč.rúry:s kože penisu	5q110.3	Uzáver tuby pre sterilizáciu:hsk.
5p553.2	Plast.rekonštr.hypospádie,muž:vytv.moč.rúry:transpl.bukál.sl	5q110.4	Uzáver tuby pre sterilizáciu laparoskopicky
5p553.3	Plast.rekonštr.hypospád,muž:vytv.moč.rúry:transpl.sl.m.mech	5q110.7	Uzáver tuby pre sterilizáciu:vag.
5p553.x	Plast.rekonštr.hypospádie,muž:vytv.moč.rúry:iné	5q120.0↔	Narezanie vajíčkovodu:lpt.
5p554	King-Duplay plastika	5q120.4↔	Narezanie vajíčkovodu:lsk.
5p555	Plastická rekonštr.hypospádie u muža:sekundárny výkon	5q120.8↔	Narezanie vajíčkovodu:robot.
5p556	Mathieu plastika	5q130.0↔	Neostómia:lpt.
5p55x	Plastická rekonštr.hypospádie u muža:iné	5q130.4↔	Neostómia:lsk.
5p590	Incízia na penis	5q130.8↔	Neostómia:robot.
5p591	Adheziolyza na penis	5q131.0↔	Fimbrioplastika:lpt.
5p592	Uzavretie venózneho úniku penisu	5q131.4↔	Fimbrioplastika:lsk.
5p593	Revascularizač.OP na penis	5q131.8↔	Fimbrioplastika:robot.
5p594	Shuntové OP kavermóz.telesách penisu	5q132.0	Reanastomóza:lpt.
5p595.1	Implantácia semirigidnej penilnej protézy	5q132.4	Reanastomóza:lsk.
5p595.2	Implantácia hydraulickej penilnej protézy	5q132.8	Reanastomóza:robot.
5p595.x	Implantácia penilnej protézy,ost.	5q133↔	Rekonštrukcia vajíčkovodu:lpt.
5p596	Revízia penilnej protézy	5q140↔	Pertubácia terapeutická



5q141↔	Rekanalizácia vajčkovodov:pod hsk.kontrolou	5q595	Elektrodiatermok.alebo kryochi.zás.v obl.portia
5q142↔	Rekanalizácia vajčkovodov:pod skiaskop.kontr.	5q597.0	Ventrosuspenzia matrice:lpt.
5q210	Konizácia krčka matrice	5q597.4	Ventrosuspenzia matrice:lsk.
5q211	Elektrokonizácia krčka matrice	5q597.7	Ventrosuspenzia matrice:vag.
5q212	Laserová konizácia krčka matrice	5q597.8	Ventrosuspenzia matrice:robot.
5q213	Kryonizácia portia	5q610	Hymenotómia,hymenektómia
5q220	Excízia z krčku matrice	5q620	Extirpácia tumoru pošvy
5q221.0	Rad.trachelektómia a detekcia sentin.LU:lpt.	5q621	Kryonizácia v oblasti pošvy alebo vulvy
5q221.1	Rad.trachelektómia a det.sentin.LU:vag.lsk.asist.	5q630	Kolpokleisis
5q221.4	Rad.trachelektómia a detekcia sentin.LU:lsk.	5q632	Semikolpokleisis
5q221.7	Rad.trachelektómia a detekcia sentin.LU:vag.	5q633.0	Parciálna kolpektómia:abdominálne
5q223	Amputácia cervixu uteru	5q633.7	Čiastočná kolpektómia:vaginálne
5q230	Cerclage cervixu uteru rôznymi technikami	5q634.0	Totálna kolpektómia:abdominálne
5q231.0	Abdominálna serkláž:lpt.	5q634.7	Totálna kolpektómia:vaginálne
5q231.4	Abdominálna serkláž:lsk.	5q640	Predná vaginálna plastika s plastikou panvového dna
5q291	Plastická OP krčka matrice:tracheloplastika	5q641	Zadná vaginálna plastika s plastikou panvového dna
5q293	Vaporizácia laserová	5q642	Vaginál.plastika s elev.uteru s plastikou panv.dna, vaginál.
5q401.0	Odstránenie myómov matrice:abd.	5q650.4	Neoplastika pošvy,laparoskopicky
5q401.1	Odstránenie myómov matrice kombinovane	5q650.7	Neoplastika pošvy,vaginálne
5q401.2	Odstránenie myómov matrice: hysteroskopicky	5q651	Excízia kongenitálneho [vrod.]septa pošvy
5q401.4	Odstránenie myómov matrice:lsk.	5q652	Vaginálna operácia pri aplázii pošvy
5q401.7	Odstránenie myómov matrice:vag.	5q653	Vag.OP pri neúplnom zdvojení vnút.rodidiel
5q401.8	Odstr.myómov matrice:roboticky	5q654	Plastika vaginálneho vchodu
5q402.2	Dilatácia a kyretáž:vag.s hysteroskop.asist.	5q690	Fistulektómia a plastika
5q402.7	Dilatácia a kyretáž:vaginálne kyretou	5q691	Kolpost.intersex.malf.,Prader IV.aV.s uz.sin-vag./uretrovag.fist
5q403	Deštrukcia endometria:termoabláciou	5q692	Kolpost.pri intersex.malf.,Prader IV. a V.,plast.pošv.vchodu
5q404.0	Odstránenie endometriomu techn.strippingu:lpt.	5q693	Kolpostómia pri parc.aplázii distálnej č.pošvy
5q404.4	Odstránenie endometriomu techn.strippingu:lsk.	5q710	Incízia Bartolínskej žľazy
5q404.8	Odstránenie endometriomu techn.Strippingu:rob.	5q711	Marsupializácia Bartolínskej žľazy
5q405.0	Pelvicná exenterácia:lpt.	5q712	Extirpácia Bartolínskej žľazy
5q405.4	Pelvicná exenterácia:lsk.	5q720	Excízia vulvy
5q405.8	Pelvicná exenterácia:robot.	5q721	Elektrodiatermok.al.kryochi.zás.v obl.pošvy/vul.
5q410.0	Trachelektómia:lpt.	5q722	Resekcia malého pysku
5q410.4	Trachelektómia:lsk.	5q730	Resekcia klitorisu
5q410.7	Trachelektómia:vag.	5q731	Klitoridektómia
5q411.0	Subtotálna simplexná HY:abd.	5q732	Klitoridektómia s neoplastikou malých pyskov
5q411.4	Subtotálna simplexná HY:lsk.	5q740	Jednoduchá vulvektómia
5q411.8	Subtotálna simplexná HY:robot.	5q741	Radikálna vulvektómia
5q412	Hemihysterektómia	5q742	Skinning vulvektómia
5q420.0	HYE simplexná (bez vaječnikov):abd.	5q750	Labioplastika
5q420.1	HYE simplexná (bez vaječnikov):vag.-lsk.as.	5q751	Chir.ošetr.úrazu vonk.rodidiel u dieťaťa
5q420.4	HYE simplexná (bez vaječnikov):lsk.	5q752	Chir.ošetr.úrazu vonk.rodidiel a pošvy u dieťaťa
5q420.7	HYE simplexná (bez vaječnikov):vag.bez plastiky	5q790	Operácia synechiei vulvy
5q420.8	HYE simplexná (bez vaječnikov):robot.	5r311.1	Primárny cisársky rez
5q421.0↔	Hysterektómia s odstr.vaječnika:abd.	5r311.2	Sekundárny cisársky rez
5q421.1↔	HYE s odstr.vaječnika:kombinovaná	5r312.1	Primárny Misgav-Ladach cisársky rez
5q421.4↔	Hysterektómia s odstr.vaječnika:lsk.	5r312.2	Sekundárny Misgav-Ladach cisársky rez
5q421.7↔	Hysterektómia s odstr.vaječnika:vag.	5r313	Opakovaná sekcia
5q421.8↔	Hysterektómia s odstr.vaječnika:robot.	5r314	Cisársky rez extraperitoneálne
5q422.0↔	Subtotálna HYE s odstr.vaječnika:abd.	5r315.1	Primárny cisársky rez supracervikálny
5q422.4↔	Subtotálna HYE s odstr.vaječnika:lsk.	5r315.2	Cisársky rez supracervikálny
5q422.8↔	Subtotálna HYE s odstr.vaječnika:robot.	5r316.1	Primár.korporálny cisársky rez pozdĺžnou incíziou
5q424	Vaginálna HYE s prednou pošvovou plastikou	5r316.2	Sekundár.korporálny cisársky rez pozdĺžnou incíziou
5q425	Vaginálna HYE so zadnou pošvovou plastikou	5r317.1	Primárny cisársky rez korporálny T-incíziou
5q430.0	Radikálna hysterektómia:abdominálne	5r317.2	Sekundárny SC korporálny T-incíziou
5q430.4	Radikálna hysterektómia:lsk.	5r321	Cisársky rez a sterilizácia
5q430.7	Radikálna hysterektómia:vaginálne	5r322	Cisársky rez s násled.hysterektómiou s adnexektómiou
5q430.8	Radikálna hysterektómia:robot.	5r323	Cisársky rez s následnou hysterektómiou
5q431.0↔	Onkologická HYE s odstr.vaječnika:abd.	5r331.0↔	Salpingotómia: otv.chir.
5q431.4↔	Onkologická HYE s odstr.vaječnika:lsk.	5r331.1↔	Salpingotómia:vag.s lsk.asist.
5q431.8↔	Onkologická HYE s odstr.vaječnika:robot.	5r331.4↔	Salpingotómia:lsk.
5q432.0	Rad.hysterektómia s transpozíciou ovárií:abd.	5r331.6↔	Salpingotómia:konv.z vag.-otv.chir.
5q432.4	Radikálna HYE s transpozíciou ovárií:lsk.	5r331.7↔	Salpingotómia:vag.
5q432.7	Rad.HYE s transpozíciou ovárií:vaginálne	5r331.x↔	Salpingotómia:ost.
5q432.8	Radikálna HYE s transpozíciou ovárií:robot.	5r332.0↔	Salpingotómia s rekonštr:otv.chir.
5q520	Radikálna parametrekómia	5r332.1↔	Salpingotómia s rekonštrukciou:lpt.
5q530.0	Rekonštrukčná OP VVCH matrice:lpt.	5r332.4↔	Salpingotómia s rekonštrukciou:lsk.
5q530.3	Rekonštrukčná OP VVCH matrice:hysterosk.	5r332.6↔	Salpingotómia s rekonštr:konv.z vag.-otv.chir.
5q530.4	Rekonštrukčná OP VVCH matrice:lsk.	5r332.7↔	Salpingotómia s rekonštrukciou:vag.
5q530.8	Rekonštrukčná OP VVCH matrice:robot.	5r332.x↔	Salpingotómia s rekonštr:ost.

5r333.0↔	Parciálna salpingektómia:otv.chir.	5s222.21	Osteotóm.alv.obl.maxily,fr.a lat.viac.segm.distr.
5r333.1↔	Parc.salpingektómia:vag.lsk.as.	5s222.30	Osteot.maxily,mandibuly:Le Fort I:v 1 kuse:bez distr.
5r333.4↔	Parc.salpingektómia:lsk.	5s222.31	Osteot.maxily,mandibuly.:Le Fort I:v 1 kuse:s distr.
5r333.6↔	Parc.salpingektómia:konv.z vag.-otv.chir.	5s222.40	Osteot.maxily,mandibuly:Le Fort I:v 2 kusoch:bez distr.
5r333.7↔	Parc.salpingektómia:vag.	5s222.41	Osteot.maxily,mandibuly:Le Fort I:v 2 kusoch s distr.
5r333.x↔	Parc.salpingektómia:ost.	5s222.50	Osteot.maxily,mandib:Le Fort I:v 3 a viac kusoch bez distr.
5r334.0↔	Parc.salpingektómia s rekonštr:lpt.	5s222.51	Osteot.maxily,mandibuly:Le Fort I:v 3 a viac kusoch s distr.
5r334.1↔	Parc.salpingektómia s rekonštr:lsk.	5s222.60	Osteotómia maxily,mandibuly: Le Fort II bez distrakcie
5r334.4↔	Parc.salpingektómia s rek:vag.lsk.as.	5s222.61	Osteot.maxily,mandibuly: Le Fort II s distrakciou
5r334.6↔	Parc.salpingektómia s rek:konv.z vag.-otv.chir.	5s222.70	Osteot.maxily,mandib:Le Fort II v komb.s i.osteot.bez distr.
5r334.7↔	Parc.salpingektómia s rek:vag.	5s222.71	Osteot.maxily,mandibuly:Le Fort II v komb.s i.osteot.s distr.
5r334.x↔	Parc.salpingektómia s rekonštr:iná	5s222.80	Osteot.maxily,mandibuly: Le Fort III bez distrakcie
5r335.0↔	Totál.salpingektómia:lpt.	5s222.81	Osteot.maxily,mandibuly: Le Fort III s distrakciou
5r335.1↔	Totál.salpingektómia:vag.lsk.as.	5s222.90	Osteot.maxily,mandib:Le Fort III komb.s Le Fort I:s distr.
5r335.4↔	Totál.salpingektómia:lsk.	5s222.91	Osteot.maxily,mandib:Le Fort III komb.s Le Fort I:s distr.
5r335.6↔	Totál.salpingektómia:konv.z vag.-otv.chir.	5s222.x	Osteotómia maxily a mandibuly, ostatné
5r335.7↔	Totál.salpingektómia:vag.	5s224	Sagitálna osteotómia ramus mandibulae
5r335.x↔	Totál.salpingektómia:ost.	5s225.0a↔	Posun.mandib.distr.s pre'at.konti.vo vzost.ramene mandib.
5r336.0	Lok.medikam.lieč.GEU pri tubárnej grav:lpt.	5s225.0b↔	Posun.mandib.distr.pre' kont.v horizont.ramene mandib.
5r336.1	Lok.medikam.lieč.GEU pri tuba.grav:vag.lsk.as	5s225.0c↔	Posun.process.alvol.mandibuly horiz.distrakc.po osteotóm.
5r336.4	Lok.medikam.lieč.GEU pri tuba.grav:lsk.	5s22a	Segmentálna osteotómia maxily
5r336.6	Lok.medikam.lieč.GEU pri tuba.grav:konv.z vag.-otv.chir.	5s22b	Segmentálna osteotómia mandibuly
5r336.7	Lok.medikam.lieč.GEU pri tuba.grav:vag.	5s290	Dekortikácia maxily
5r336.x	Lok.medikam.lieč.GEU pri tubárnej grav:ost.	5s291	Nešpecifikovaná osteotómia ramus mandibulae
5r339	Operácia extrauterinnej gravidity:ost.	5s298	Vertikálna osteotómia ramus mandibulae
5r341	Odstánenie mimomaternic.embrya:otv.chir.	5s300.0	Osteoplast.čelustí a tvár.kostí s použ.autológ.transplant.
5r342	Odstr.mimomaternicového embrya:lsk.	5s300.1	Osteoplast.čelustí a tvár.kostí s použ.alotransplant.
5r343	Odstr.mimomaternicového embrya kuldoskopiou	5s300.2	Osteoplast.čelustí a tvár.kostí s použ.biomed.transplantátov
5r34x	Iné odstránenie mimomaternicového embrya	5s302.1	Rekonštr.mandibuly s použitím implantátu
5r413	Intrauterinná laserová terapia plodu	5s302.2	Pl.rek.,augm.vef./komplex.def.mandibuly použ.alopl.[CAD]
5r491	Segment.resek.polycyst.plúc plodu	5s302.3	Rekonštr.mandibuly mikrovaskulár.kost.štepom
5r492	Intrauterinná OP plodu postihnutého VVCH	5s302.4	Totálna plastika mandibuly metódou relatívneho zvýšenia
5r912	Sutúra ruptúry alebo nástrihu cervixu uteru	5s302.5	Absolútne zvýšenie alveolárneho hrebeňa mandibuly
5r924	Inštrumentálne vybavenie zadržanej placenty	5s302.60	Osteorekonštrukcia mandibuly s použ.autológ.transplantátu
5r931	Rekonštrukcia močového mechúra a utery	5s302.61	Osteorekonštrukcia mandibuly s použ.alotranspl.
5r991	Kyretáž pre ukončenie tehotnosti	5s302.62	Osteorekonštr.mandibuly s pou.biomedicín.transplantátov
5s101.10	Otv.repozícia zlomeniny oblúka zygomatickej kosti	5s302.7	Rekonštr.operácie nepravých ankylóz mandibuly
5s101.11	Otv.repoz. a osteosyntéza zl.zygomatomaxil.komplexu	5s302.80	Rekonštr.OP pr.ankylózy mandib.osteokartilaginóz.autológ.tr.
5s102.1	Otvorená repozícia a imobilizácia zlomeniny maxily	5s302.81	Rekonštručné operácie pravej ankylózy mandibuly endoprot
5s102.10	Zatvorená repozícia zlomeniny maxily	5s302.a	Diskotemporál.plastika(eminektómia)temporomandibul.kĺbu
5s102.21	Otvorená repozícia dislokovanej maxily, jednostranne	5s302.h	Genioplastika
5s102.22	Otvorená repozícia dislokovanej maxily, obojstranne	5s302.j	Mentoplastika
5s102.x	Ostatné repozície maxily	5s30f.0	Rekonštr.maxily s použitím kost.štepou
5s103.12	Zatv.repoz. a imobil.zlomeniny tela mandibuly	5s30f.1	Rekonštrukcia maxily s použitím implantátu
5s103.31	Otvorená repozícia a fixácia zlomeniny tela mandibuly	5s30f.2	Plast.rek.,augm.vef./komplex.def.maxily použ.alopl.impl.[CAD]
5s105.2	Vonkaj.fixácia pri zlomenine tvár.kostí strednej etáže	5s30f.3	Rekonštrukcia prednej steny maxily
5s105.3	Vonkaj.fixácia pri zlomenine tvár. kostí dolnej etáže	5s30f.4	Osteoplastická rekonštrukcia maxily
5s105.4	Repozícia zlomeniny čelovej kosti s fixáciou úlomkov	5s30f.50	Rigidná fixácia maxily
5s105.5	Repozícia zlomeniny nazo - etmoido - orbitálneho komplexu	5s30f.51	Elastická fixácia maxily
5s11f.3	Otvorená revízia osteosyntézy zygomatickej kosti	5s30f.6	Augmentácia kostných defektov maxily
5s11f.5	Odstr.osteosynt.materiálu na externú fixáciu mandibuly	5s30f.70	Osteopl.alveolár.výbežku a maxily s p.autológ.kost.štepou
5s210.1	Ostektómia maxily do 2 cm2	5s30f.71	Osteopl.alveolár.výbežku a maxily s p.alogén.kostn.štepou
5s210.2	Ostektómia maxily od 2 cm2 do 4 cm2	5s30f.72	Osteoplastika alveolárneho výbežku a maxily bunk.terapiou
5s210.3	Ostektómia maxily nad 4 cm2	5s30f.73	Osteop.alveol.výbežku a maxily s p.biol.m./biomedicín.met.
5s211.1	Ostektómia mandibuly v rozsahu do 2 cm2	5s311.0	Parciálna mandibulektómia
5s211.2	Ostektóm.mandibul.v rozsahu od 2 cm2 do 4 cm2	5s311.1	Totálna mandibulektómia
5s211.3	Ostektómia mandibuly v rozsahu nad 4 cm2	5s311.2	Subtotálna mandibulektómia
5s212	Trepanácia maxily	5s311.3	Radikálna mandibulektómia
5s220.1	Osteotómia maxily do 2 cm	5s312	Hemimandibulektómia jednostranná
5s220.2	Osteotómia maxily od 2 do 4 cm	5s313.1	Resek.mandibuly,min.2 segm.mandibuly a rameno mandibuly
5s220.3	Osteotómia maxily nad 4 cm	5s313.x	Resekcia mandibuly, iná
5s221.1	Osteotómia mandibuly v rozsahu do 2 cm	5s314	Parciálna resekcia maxily
5s221.2	Osteotómia mandibuly v rozsahu od 2 do 4 cm	5s315	Endoskopická excízia z tumoru maxily
5s221.3	Osteotómia mandibuly v rozsahu nad 4 cm	5s316	Hemimaxilektómia jednostranná
5s221.4	Osteotómia tela mandibuly	5s317	Distrakcia maxily
5s222.00	Osteotóm.alveol.obl.(hrebeň) maxily,front.bez distr	5s318	Rýchla distrakcia maxily
5s222.01	Osteotóm.alveol.obl.(hrebeň) maxily,front.s distr.	5s319	Segmentálna maxilektómia
5s222.10↔	Osteotóm.alv.obl.(hrebeň) maxily,laterál.bez distrakcie	5s31a.1	Jednostranná totálna maxilektómia
5s222.11↔	Osteotóm.alv.obl.(hrebeň) maxily,later.s distr.	5s31a.2	Jednostranná subtotálna maxilektómia
5s222.20	Osteot.alv.obl.maxily,fr.a lat.viac.segm.bez dist	5s31b.1	Totálna maxilektómia obojstranná

5s31b.2	Subtotálna maxilektómia obojstranne	5t002.g↔	Návrť:femur diafyzárny
5s390	Fenestrácia cysty mandibuly	5t002.h↔	Návrť:femur distál.
5s391	Extirpácia cysty mandibuly	5t002.j↔	Návrť:patela
5s392	Trepanácia mandibuly	5t002.k↔	Návrť:tibia proximálna
5s393	Horizontálna distrakcia mandibuly	5t002.m↔	Návrť:tibia diafyzárna časť
5s394	Vertikálna distrakcia mandibuly	5t002.n↔	Návrť:tibia distálna
5s395	Dekortikácia mandibuly	5t002.p↔	Návrť:fibula proximálna
5s900	Koronoidektómia	5t002.q↔	Návrť:fibula diafyzárna
5s901.10	Kondylektómia mandibuly vysoká s artroplastikou	5t002.r↔	Návrť:fibula distálna
5s901.11	Kondylektómia mandibuly vysoká bez artroplastiky	5t002.s↔	Návrť:talus
5s901.20	Kondylektómia mandibuly nízka s TEP náhradou	5t002.t↔	Návrť:kalkaneus
5s901.21	Kondylektómia mandibuly nízka bez TEP náhrady	5t002.u↔	Návrť:tarzálne kosti
5s901.x	Kondylektómia mandibuly, iná	5t002.v↔	Návrť:metatarzálne kosti
5s902	Náhrada mandibulárneho kĺbu endoprotézou	5t002.w↔	Návrť:falangy prstov nohy
5s903	Kondylotómia mandibuly	5t002.x	Návrť:ostatné kosti
5s904.10	Artroplastika temporomandibul.kĺbu s apl.liek.nosiča	5t002.z↔	Návrť:skapula
5s904.11	Artroplastika temporomandibul.kĺbu bez apl.liek.nosiča	5t003.0↔	Drenáž:klavikula
5s992	Extrakcia cudzieho telesa z tvárových kostí	5t003.1↔	Drenáž:humerus proximálny
5s99b.10	Menisekt.temporomandibulár.kĺbu s náhradou vnútrokĺb.tk.	5t003.2↔	Drenáž:humerus diafýza
5s99b.11	Menisekt.temporomandibulár.kĺbu bez náhrady vnútrokĺb.tk.	5t003.3↔	Drenáž:humerus distál.
5s99b.20	ASK na kondyl.chru.a disku TMB kĺ.s transpl.chond.na autol.	5t003.4↔	Drenáž:radius proximal
5s99b.21	ASK OP na kondyl.chrup.a disku TMB kĺbu s impl.in vitro tk.kult.	5t003.5↔	Drenáž:radius diafýza
5t001.0↔	Explorácia kostného tkaniva:klavikula	5t003.6↔	Drenáž:radius distál.
5t001.1↔	Explorácia kostného tk:humerus proximálny	5t003.7↔	Drenáž:ulna proximálna
5t001.2↔	Explorácia kostného tkaniva:humerus diafýza	5t003.8↔	Drenáž:ulna diafyzárna
5t001.3↔	Explorácia kostného tkaniva:humerus distál.	5t003.9↔	Drenáž:ulna distálna
5t001.4↔	Explorácia kostného tkaniva:radius prox.	5t003.a↔	Drenáž:karpálne kosti
5t001.5↔	Explorácia kostného tkaniva:radius diafýza	5t003.b↔	Drenáž:metakarpálne kosti
5t001.6↔	Explorácia kostného tkaniva:radius distál.	5t003.c↔	Drenáž:falangy prstov ruky
5t001.7↔	Explorácia kostného tkaniva:ulna proximálna	5t003.d	Drenáž:panva
5t001.8↔	Explorácia kostného tkaniva:ulna diafyzárna	5t003.e↔	Drenáž:krčok stehennej kosti
5t001.9↔	Explorácia kostného tkaniva:ulna distálna	5t003.f↔	Drenáž:femur proximálny
5t001.a↔	Explorácia kostného tkaniva:karpálne kosti	5t003.g↔	Drenáž:femur diafyzárny
5t001.b↔	Explorácia kostného tkaniva:metakarpálne k.	5t003.h↔	Drenáž:femur distál.
5t001.c↔	Explorácia kostného tk:falangy prstov ruky	5t003.j↔	Drenáž:patela
5t001.d	Explorácia kostného tkaniva:panva	5t003.k↔	Drenáž:tibia proximálna
5t001.e↔	Explorácia kostného tkaniva:krčok steh.k.	5t003.m↔	Drenáž:tibia diafyzárna časť
5t001.f↔	Explorácia kostného tkaniva:femur proximálny	5t003.n↔	Drenáž:tibia distálna
5t001.g↔	Explorácia kostného tkaniva:femur diafyzárny	5t003.p↔	Drenáž:fibula proximálna
5t001.h↔	Explorácia kostného tkaniva:femur distál.	5t003.q↔	Drenáž:fibula diafyzárna
5t001.j↔	Explorácia kostného tkaniva:patela	5t003.r↔	Drenáž:fibula distálna
5t001.k↔	Explorácia kostného tkaniva:tibia proximálna	5t003.s↔	Drenáž:talus
5t001.m↔	Explorácia kostného tk:tibia diafyzárna časť	5t003.t↔	Drenáž:kalkaneus
5t001.n↔	Explorácia kostného tk:tibia distálna	5t003.u↔	Drenáž:tarzálne kosti
5t001.p↔	Explorácia kostného tk:fibula proximálna	5t003.v↔	Drenáž:metatarzálne kosti
5t001.q↔	Explorácia kostného tk:fibula diafyzárna	5t003.w↔	Drenáž:falangy prstov nohy
5t001.r↔	Explorácia kostného tk:fibula distálna	5t003.x	Drenáž:ostatné kosti
5t001.s↔	Explorácia kostného tkaniva:talus	5t003.z↔	Drenáž:skapula
5t001.t↔	Explorácia kostného tkaniva:kalkaneus	5t004.0↔	Sept.,asept.incíz.-s ďal.incíz.s vlož.nosiča s liekom:klavikula
5t001.u↔	Explorácia kostného tkaniva:tarzálne kosti	5t004.1↔	Sept.,asept.incíz.-s ďal.incíz.s vlož.nosiča s liek:humerus prox.
5t001.v↔	Explorácia kostného tkaniva:metatarzálne k.	5t004.2↔	Sept.,asept.incíz.-s ďal.incíz.s vlož.nosiča s liek:humerus diaf
5t001.w↔	Explorácia kostného tk:falangy prstov nohy	5t004.3↔	Sept.,asept.incíz.-s ďal.incíz.s vlož.nosiča s liek:humerus dist.
5t001.x	Explorácia kostného tkaniva:ostatné kosti	5t004.4↔	Sept.,asept.incíz.-s ďal.incíz.s vlož.nosiča s liekom:radius prox.
5t001.z↔	Explorácia kostného tkaniva:skapula	5t004.5↔	Sept.,asept.incíz.-s ďal.incíz.s vlož.nosiča s liekom:radius diaf.
5t002.0↔	Návrť:klavikula	5t004.6↔	Sept.,asept.incíz.-s ďal.incíz.s vlož.nosiča s liekom:radius dist.
5t002.1↔	Návrť:humerus proximálny	5t004.7↔	Sept.,asept.incíz.-s ďal.incíz.s vlož.nosiča s liekom:ulna prox.
5t002.2↔	Návrť:humerus diafýza	5t004.8↔	Sept.,asept.incíz.-s ďal.incíz.s vlož.nosiča s liekom:ulna diaf.
5t002.3↔	Návrť:humerus distál.	5t004.9↔	Sept.,asept.incíz.-s ďal.incíz.s vlož.nosiča s liek:ulna distálna
5t002.4↔	Návrť:radius proximal	5t004.a↔	Sept.,asept.incíz.-s ďal.incíz.s vlož.nosiča s liekom:karpálne k.
5t002.5↔	Návrť:radius diafýza	5t004.b↔	Sept.,asept.incíz.-s ďal.incíz.s vlož.nosiča s liekom:metakarp.k.
5t002.6↔	Návrť:radius distál.	5t004.c↔	Sept.,asept.incíz.-s ďal.incíz.s vlož.nosiča s liekom:fal.pr.r.
5t002.7↔	Návrť:ulna proximálna	5t004.d	Sept.,asept.incíz.-s ďal.incíz.s vlož.nosiča s liekom:panva
5t002.8↔	Návrť:ulna diafyzárna	5t004.e↔	Sept.,asept.incíz.-s ďal.incíz.s vlož.nosiča s liekom:krčok steh.k.
5t002.9↔	Návrť:ulna distálna	5t004.f↔	Sept.,asept.incíz.-s ďal.incíz.s vlož.nosiča s liekom:femur prox.
5t002.a↔	Návrť:karpálne kosti	5t004.g↔	Sept.,asept.incíz.-s ďal.incíz.s vlož.nosiča s liekom:femur diaf.
5t002.b↔	Návrť:metakarpálne kosti	5t004.h↔	Sept.,asept.incíz.-s ďal.incíz.s vlož.nosiča s liekom:femur dist.
5t002.c↔	Návrť:falangy prstov ruky	5t004.j↔	Sept.,asept.incíz.-s ďal.incíz.s vlož.nosiča s liekom:patela
5t002.d	Návrť:panva	5t004.k↔	Sept.,asept.incíz.-s ďal.incíz.s vlož.nosiča s liekom:tibia prox.
5t002.e↔	Návrť:krčok stehennej kosti	5t004.m↔	Sept.,asept.incíz.-s ďal.incíz.s vlož.nosiča s liekom:tibia diaf.
5t002.f↔	Návrť:femur proximálny	5t004.n↔	Sept.,asept.incíz.-s ďal.incíz.s vlož.nosiča s liekom:tibia dist.

5t004.p↔	Sept.,asept.inciz.-s ďal.inciz.s vlož.nosiča s liekom:fibula prox.	5t006.v↔	Debridement (odstr.nekrotickej k.):metatarzálne k.
5t004.q↔	Sept.,asept.inciz.-s ďal.inciz.s vlož.nosiča s liekom:fibula diaf.	5t006.w↔	Debridement (odstr.nekrotickej kosti):falangy prstov n.
5t004.r↔	Sept.,asept.inciz.-s ďal.inciz.s vlož.nosiča s liekom:fibula dist.	5t006.x	Debridement (odstr.nekrotickej k.):ostatné k.
5t004.s↔	Sept.,asept.inciz.-s ďal.inciz.s vlož.nosiča s liekom:talus	5t006.z↔	Debridement (odstr.nekrotickej kosti):skapula
5t004.t↔	Sept.,asept.inciz.-s ďal.inciz.s vlož.nosiča s liekom:kalkaneus	5t007.0↔	Odstr.sekvestrov:klavikula
5t004.u↔	Sept.,asept.inciz.-s ďal.inciz.s vlož.nosiča s liekom:tarzálne k.	5t007.1↔	Odstr.sekvestrov:humerus proximál.
5t004.v↔	Sept.,asept.inciz.-s ďal.inciz.s vlož.nosiča s liek:metatarzálne k.	5t007.2↔	Odstr.sekvestrov:humerus diafyz.
5t004.w↔	Sept.,asept.inciz.-s ďal.inciz.s vlož.nosiča s liekom:falangy pr.n.	5t007.3↔	Odstr.sekvestrov:humerus distál.
5t004.x	Sept.,asept.inciz.-s ďal.inciz.s vlož.nosiča s liekom:ostatné k.	5t007.4↔	Odstr.sekvestrov:radius proximal.
5t004.z↔	Sept.,asept.inciz.-s ďal.inciz.s vlož.nosiča s liekom:skapula	5t007.5↔	Odstr.sekvestrov:radius diafyz.
5t005.0↔	Odstr.cudz.telesa:klavikula	5t007.6↔	Odstr.sekvestrov:radius distál.
5t005.1↔	Odstr.cudz.telesa:humerus proxim.	5t007.7↔	Odstr.sekvestrov:ulna proximál.
5t005.2↔	Odstr.cudz.telesa:humerus diafyz.	5t007.8↔	Odstr.sekvestrov:ulna diafyz.
5t005.3↔	Odstr.cudz.telesa:humerus distál.	5t007.9↔	Odstr.sekvestrov:ulna distál.
5t005.4↔	Odstr.cudz.telesa:radius prox.	5t007.a↔	Odstr.sekvestrov:karpálne kosti
5t005.5↔	Odstr.cudz.telesa:radius diafyz.	5t007.b↔	Odstr.sekvestrov:metakarpálne kosti
5t005.6↔	Odstr.cudz.telesa:radius distál.	5t007.c↔	Odstr.sekvestrov:falangy prstov ruky
5t005.7↔	Odstr.cudz.telesa:ulna proximál.	5t007.d	Odstr.sekvestrov:panva
5t005.8↔	Odstr.cudz.telesa:ulna diafyz.	5t007.e↔	Odstr.sekvestrov:krčok stehennej kosti
5t005.9↔	Odstr.cudz.telesa:ulna distál.	5t007.f↔	Odstr.sekvestrov:femur proximál.
5t005.a↔	Odstr.cudz.telesa:karpálne kosti	5t007.g↔	Odstr.sekvestrov:femur diafyz.
5t005.b↔	Odstr.cudz.tel.z k:metakarpálne k.	5t007.h↔	Odstr.sekvestrov:femur distál.
5t005.c↔	Odstr.cudz.telesa:falangy prstov ruky	5t007.j↔	Odstr.sekvestrov:patela
5t005.d	Odstr.cudz.telesa:panva	5t007.k↔	Odstr.sekvestrov:tibia proximál.
5t005.e↔	Odstr.cudz.tel.:krčok steh.k.	5t007.l↔	Odstr.sekvestrov:tibia diafyz.
5t005.f↔	Odstr.cudz.telesa:femur proximál.	5t007.m↔	Odstr.sekvestrov:tibia distál.
5t005.g↔	Odstr.cudz.telesa:femur diafyz.	5t007.n↔	Odstr.sekvestrov:tibia distál.
5t005.h↔	Odstr.cudz.telesa:femur distál.	5t007.p↔	Odstr.sekvestrov:fibula proximál.
5t005.i↔	Odstr.cudz.telesa:patela	5t007.q↔	Odstr.sekvestrov:fibula diafyz.
5t005.k↔	Odstr.cudz.telesa:tibia proximál.	5t007.r↔	Odstr.sekvestrov:fibula distál.
5t005.l↔	Odstr.cudz.telesa:tibia diafyz.	5t007.s↔	Odstr.sekvestrov:talus
5t005.m↔	Odstr.cudz.telesa:tibia distál.	5t007.t↔	Odstr.sekvestrov:kalkaneus
5t005.n↔	Odstr.cudz.telesa:tibia distál.	5t007.u↔	Odstr.sekvestrov:tarzálne kosti
5t005.p↔	Odstr.cudz.telesa:fibula proximál.	5t007.v↔	Odstr.sekvestrov:metatarzálne kosti
5t005.q↔	Odstr.cudz.telesa:fibula diafyz.	5t007.w↔	Odstr.sekvestrov:falangy prstov nohy
5t005.r↔	Odstr.cudz.telesa:fibula distál.	5t007.x	Odstr.sekvestrov:ostatné kosti
5t005.s↔	Odstr.cudz.telesa:talus	5t007.z↔	Odstr.sekvestrov:skapula
5t005.t↔	Odstr.cudz.telesa:kalkaneus	5t008.0↔	Odstr.sekvestrov a vlož.nosiča s liekom:klavikula
5t005.u↔	Odstr.cudz.telesa:tarzálne kosti	5t008.1↔	Odstr.sekvestrov a vlož.nosiča s liekom:humerus prox.
5t005.v↔	Odstr.cudz.tel.:metatarzálne k.	5t008.2↔	Odstr.sekvestrov a vlož.nosiča s liekom:humerus diafyz.
5t005.w↔	Odstr.cudz.telesa:falangy prstov nohy	5t008.3↔	Odstr.sekvestrov a vlož.nosiča s liekom:humerus dist.
5t005.x	Odstr.cudz.telesa:ostatné kosti	5t008.4↔	Odstr.sekvestrov a vlož.nosiča s liekom:radius prox.
5t005.z↔	Odstr.cudz.telesa:skapula	5t008.5↔	Odstr.sekvestrov a vlož.nosiča s liekom:radius diaf.
5t006.0↔	Debridement (odstr.nekrotickej kosti):klavikula	5t008.6↔	Odstr.sekvestrov a vlož.nosiča s liekom:radius distál.
5t006.1↔	Debridement (odstr.nekrotickej kosti):humerus prox.	5t008.7↔	Odstr.sekvestrov a vlož.nosiča s liekom:ulna prox.
5t006.2↔	Debridement (odstr.nekrotickej kosti):humerus diafyz.	5t008.8↔	Odstr.sekvestrov a vlož.nosiča s liekom:ulna diafyz.
5t006.3↔	Debridement (odstr.nekrotickej kosti):humerus dist.	5t008.9↔	Odstr.sekvestrov a vlož.nosiča s liekom:ulna distál.
5t006.4↔	Debridement (odstr.nekrotickej kosti):radius prox.	5t008.a↔	Odstr.sekvestrov a vlož.nosiča s liekom:karpálne k.
5t006.5↔	Debridement (odstr.nekrotickej kosti):radius diaf.	5t008.b↔	Odstr.sekvestrov a vlož.nosiča s liekom:metakarpálne k.
5t006.6↔	Debridement (odstr.nekrotickej kosti):radius distál.	5t008.c↔	Odstr.sekvestrov a vlož.nosiča s liekom:falangy pr.r.
5t006.7↔	Debridement (odstr.nekrotickej kosti):ulna prox.	5t008.d	Odstr.sekvestrov a vloženie nosiča s liekom:panva
5t006.8↔	Debridement (odstr.nekrotickej kosti):ulna diafyz.	5t008.e↔	Odstr.sekvestrov a vlož.nosiča s liekom:krčok steh.k.
5t006.9↔	Debridement (odstr.nekrotickej kosti):ulna distálna	5t008.f↔	Odstr.sekvestrov a vlož.nosiča s liekom:femur prox.
5t006.a↔	Debridement (odstr.nekrotickej k.):karpálne k.	5t008.g↔	Odstr.sekvestrov a vlož.nosiča s liekom:femur diaf.
5t006.b↔	Debridement (odstr.nekrotickej k.):metakarpálne k.	5t008.h↔	Odstr.sekvestrov a vlož.nosiča s liekom:femur dist.
5t006.c↔	Debridement (odstr.nekrotickej kosti):falangy prstov r.	5t008.j↔	Odstr.sekvestrov a vloženie nosiča s liekom:patela
5t006.d	Debridement (odstr.nekrotickej kosti):panva	5t008.k↔	Odstr.sekvestrov a vlož.nosiča s liekom:tibia prox.
5t006.e↔	Debridement (odstr.nekrotickej k.):krčok steh.k.	5t008.l↔	Odstr.sekvestrov a vlož.nosiča s liekom:tibia diaf.
5t006.f↔	Debridement (odstr.nekrotickej kosti):femur prox.	5t008.m↔	Odstr.sekvestrov a vlož.nosiča s liekom:tibia dist.
5t006.g↔	Debridement (odstr.nekrotickej kosti):femur diaf.	5t008.n↔	Odstr.sekvestrov a vlož.nosiča s liekom:tibia dist.
5t006.h↔	Debridement (odstr.nekrotickej kosti):femur dist.	5t008.p↔	Odstr.sekvestrov a vlož.nosiča s liekom:fibula prox.
5t006.i↔	Debridement (odstr.nekrotickej kosti):patela	5t008.q↔	Odstr.sekvestrov a vlož.nosiča s liekom:fibula diaf.
5t006.k↔	Debridement (odstr.nekrotickej kosti):tibia prox.	5t008.r↔	Odstr.sekvestrov a vlož.nosiča s liekom:fibula dist.
5t006.l↔	Debridement (odstr.nekrotickej kosti):tibia diafyz.	5t008.s↔	Odstr.sekvestrov a vloženie nosiča s liekom:talus
5t006.n↔	Debridement (odstr.nekrotickej kosti):tibia distal.	5t008.t↔	Odstr.sekvestrov a vlož.nosiča s liekom:kalkaneus
5t006.p↔	Debridement (odstr.nekrotickej kosti):fibula prox.	5t008.u↔	Odstr.sekvestrov a vlož.nosiča s liekom:tarzálne k.
5t006.q↔	Debridement (odstr.nekrotickej kosti):fibula diaf.	5t008.v↔	Odstr.sekvestrov a vlož.nosiča s liekom:metatarzálne k.
5t006.r↔	Debridement (odstr.nekrotickej kosti):fibula dist.	5t008.w↔	Odstr.sekvestrov a vlož.nosiča s liekom:falangy pr.n.
5t006.s↔	Debridement (odstr.nekrotickej kosti):talus	5t008.x	Odstr.sekvestrov a vlož.nosiča s liekom:ostatné k.
5t006.t↔	Debridement (odstr.nekrotickej kosti):kalkaneus	5t008.z↔	Odstr.sekvestrov a vloženie nosiča s liekom:skapula
5t006.u↔	Debridement (odstr.nekrotickej k.):tarzálne k.	5t00a.0↔	Vloženie nosiča s liekom:klavikula
		5t00a.1↔	Vloženie nosiča s liekom:humerus proximál.

5t00a.2↔	Vloženie nosiča s liekom:humerus diafyz.	5t00x.8↔	Iné septické a aseptické incízie:ulna diafyzárna
5t00a.3↔	Vloženie nosiča s liekom:humerus distál.	5t00x.9↔	Iné septické a aseptické incízie:ulna distálna
5t00a.4↔	Vloženie nosiča s liekom:radius proximal	5t00x.a↔	Iné septické a aseptické incízie:karpálne k.
5t00a.5↔	Vloženie nosiča s liekom:radius diafýza	5t00x.b↔	Iné sept. a asept. incízie:metakarpálne k.
5t00a.6↔	Vloženie nosiča s liekom:radius distál.	5t00x.c↔	Iné septické a aseptické incízie:falangy prstov r.
5t00a.7↔	Vloženie nosiča s liekom:ulna proximálna	5t00x.d	Iné septické a aseptické incízie:panva
5t00a.8↔	Vloženie nosiča s liekom:ulna diafyzárna	5t00x.e↔	Iné incízie k.septické a aseptické:krčok steh.k.
5t00a.9↔	Vloženie nosiča s liekom:ulna distálna	5t00x.f↔	Iné septické a aseptické incízie:femur proximálny
5t00a.a↔	Vloženie nosiča s liekom:karpálne kosti	5t00x.g↔	Iné septické a aseptické incízie:femur diafyzárny
5t00a.b↔	Vloženie nosiča s liekom:metakarpálne kosti	5t00x.h↔	Iné septické a aseptické incízie:femur distál.
5t00a.c↔	Vloženie nosiča s liekom:falangy prstov ruky	5t00x.j↔	Iné septické a aseptické incízie:patela
5t00a.d	Vloženie nosiča s liekom:panva	5t00x.k↔	Iné septické a aseptické incízie:tibia proximálna
5t00a.e↔	Vloženie nosiča s liekom:krčok steh.k.	5t00x.m↔	Iné septické a aseptické incízie:tibia diaf.
5t00a.f↔	Vloženie nosiča s liekom:femur proximálny	5t00x.n↔	Iné septické a aseptické incízie:tibia distálna
5t00a.g↔	Vloženie nosiča s liekom:femur diafyzárny	5t00x.p↔	Iné septické a aseptické incízie:fibula proxim.
5t00a.h↔	Vloženie nosiča s liekom:femur distál.	5t00x.q↔	Iné septické a aseptické incízie:fibula diafyz.
5t00a.j↔	Vloženie nosiča s liekom:patela	5t00x.r↔	Iné septické a aseptické incízie:fibula distálna
5t00a.k↔	Vloženie nosiča s liekom:tibia proximálna	5t00x.s↔	Iné septické a aseptické incízie:talus
5t00a.m↔	Vloženie nosiča s liekom:tibia diafyzárna	5t00x.t↔	Iné septické a aseptické incízie:kalkaneus
5t00a.n↔	Vloženie nosiča s liekom:tibia distálna	5t00x.u↔	Iné septické a aseptické incízie:tarzálné k.
5t00a.p↔	Vloženie nosiča s liekom:fibula proximálna	5t00x.v↔	Iné sept. a asept. incízie:metatarzálné k.
5t00a.q↔	Vloženie nosiča s liekom:fibula diafyzárna	5t00x.w↔	Iné septické a aseptické incízie:falangy prstov nohy
5t00a.r↔	Vloženie nosiča s liekom:fibula distálna	5t00x.x	Iné septické a aseptické incízie:ostatné k.
5t00a.s↔	Vloženie nosiča s liekom:talus	5t00x.z↔	Iné septické a aseptické incízie:skapula
5t00a.t↔	Vloženie nosiča s liekom:kalkaneus	5t010.1↔	Valgotizačná osteotómia:humerus proximálny
5t00a.u↔	Vloženie nosiča s liekom:tarzálné kosti	5t010.2↔	Valgotizačná osteotómia:humerus diafýza
5t00a.v↔	Vloženie nosiča s liekom:metatarzálné kosti	5t010.3↔	Valgotizačná osteotómia:humerus distál.
5t00a.w↔	Vloženie nosiča s liekom:falangy prstov nohy	5t010.4↔	Valgotizačná osteotómia:radius proximal
5t00a.x	Vloženie nosiča s liekom:ostatné kosti	5t010.5↔	Valgotizačná osteotómia:radius diafýza
5t00a.z↔	Vloženie nosiča s liekom:skapula	5t010.6↔	Valgotizačná osteotómia:radius distál.
5t00b.0↔	Odstr.nosiča s liekom:klavikula	5t010.7↔	Valgotizačná osteotómia:ulna proximálna
5t00b.1↔	Odstr.nosiča s liekom:humerus proximálny	5t010.8↔	Valgotizačná osteotómia:ulna diafyzárna
5t00b.2↔	Odstr.nosiča s liekom:humerus diafýza	5t010.9↔	Valgotizačná osteotómia:ulna distálna
5t00b.3↔	Odstr.nosiča s liekom:humerus distál.	5t010.b↔	Valgotizačná osteotómia:metakarpálne kosti
5t00b.4↔	Odstr.nosiča s liekom:radius proximal	5t010.c↔	Valgotizačná osteotómia:falangy prstov ruky
5t00b.5↔	Odstr.nosiča s liekom:radius diafýza	5t010.d	Valgotizačná osteotómia:panva
5t00b.6↔	Odstr.nosiča s liekom:radius distál.	5t010.e↔	Valgotizačná osteotómia:krčok steh.k.
5t00b.7↔	Odstr.nosiča s liekom:ulna proximálna	5t010.f↔	Valgotizačná osteotómia:femur proximálny
5t00b.8↔	Odstr.nosiča s liekom:ulna diafyzárna	5t010.g↔	Valgotizačná osteotómia:femur diafyzárny
5t00b.9↔	Odstr.nosiča s liekom:ulna distálna	5t010.h↔	Valgotizačná osteotómia:femur distál.
5t00b.a↔	Odstr.nosiča s liekom:karpálne kosti	5t010.k↔	Valgotizačná osteotómia:tibia proximálna
5t00b.b↔	Odstr.nosiča s liekom:metakarpálne kosti	5t010.m↔	Valgotizačná osteotómia:tibia diafyzárna
5t00b.c↔	Odstr.nosiča s liekom:falangy prstov ruky	5t010.n↔	Valgotizačná osteotómia:tibia distálna
5t00b.d	Odstr.nosiča s liekom:panva	5t010.p↔	Valgotizačná osteotómia:fibula proximálna
5t00b.e↔	Odstr.nosiča s liekom:krčok stehennej kosti	5t010.q↔	Valgotizačná osteotómia:fibula diafyzárna
5t00b.f↔	Odstr.nosiča s liekom:femur proximálny	5t010.r↔	Valgotizačná osteotómia:fibula distálna
5t00b.g↔	Odstr.nosiča s liekom:femur diafyzárny	5t010.s↔	Valgotizačná osteotómia:talus
5t00b.h↔	Odstr.nosiča s liekom:femur distál.	5t010.t↔	Valgotizačná osteotómia:kalkaneus
5t00b.j↔	Odstr.nosiča s liekom:patela	5t010.u↔	Valgotizačná osteotómia:tarzálné kosti
5t00b.k↔	Odstr.nosiča s liekom:tibia proximálna	5t010.v↔	Valgotizačná osteotómia metatarzálnych kostí
5t00b.m↔	Odstr.nosiča s liekom:tibia diafyzárna	5t010.w↔	Valgotizačná osteotómia falangov prstov nohy
5t00b.n↔	Odstr.nosiča s liekom:tibia distálna	5t010.x	Valgotizačná osteotómia:ostatné kosti
5t00b.p↔	Odstr.nosiča s liekom:fibula proximálna	5t011.1↔	Varotizačná osteotómia:humerus proximálny
5t00b.q↔	Odstr.nosiča s liekom:fibula diafyzárna	5t011.2↔	Varotizačná osteotómia:humerus diafýza
5t00b.r↔	Odstr.nosiča s liekom:fibula distálna	5t011.3↔	Varotizačná osteotómia:humerus distál.
5t00b.s↔	Odstr.nosiča s liekom:talus	5t011.4↔	Varotizačná osteotómia:radius proximal
5t00b.t↔	Odstr.nosiča s liekom:kalkaneus	5t011.5↔	Varotizačná osteotómia:radius diafýza
5t00b.u↔	Odstr.nosiča s liekom:tarzálné kosti	5t011.6↔	Varotizačná osteotómia:radius distál.
5t00b.v↔	Odstr.nosiča s liekom:metatarzálné kosti	5t011.7↔	Varotizačná osteotómia:ulna proximálna
5t00b.w↔	Odstr.nosiča s liekom:falangy prstov nohy	5t011.8↔	Varotizačná osteotómia:ulna diafyzárna
5t00b.x	Odstr.nosiča s liekom:ostatné kosti	5t011.9↔	Varotizačná osteotómia:ulna distálna
5t00b.z↔	Odstr.nosiča s liekom:skapula	5t011.b↔	Varotizačná osteotómia:metakarpálne kosti
5t00x.0↔	Iné septické a aseptické incízie:klavikula	5t011.c↔	Varotizačná osteotómia:falangy prstov ruky
5t00x.1↔	Iné septické a aseptické incízie:humerus proximálny	5t011.d	Varotizačná osteotómia:panva
5t00x.2↔	Iné septické a aseptické incízie:humerus diafýza	5t011.e↔	Varotizačná osteotómia:krčok stehennej kosti
5t00x.3↔	Iné septické a aseptické incízie:humerus distál.	5t011.f↔	Varotizačná osteotómia:femur proximálny
5t00x.4↔	Iné septické a aseptické incízie:radius prox.	5t011.g↔	Varotizačná osteotómia:femur diafyzárny
5t00x.5↔	Iné septické a aseptické incízie:radius diafýza	5t011.h↔	Varotizačná osteotómia:femur distál.
5t00x.6↔	Iné septické a aseptické incízie:radius distál.	5t011.k↔	Varotizačná osteotómia:tibia proximálna
5t00x.7↔	Iné septické a aseptické incízie:ulna proximálna	5t011.m↔	Varotizačná osteotómia:tibia diafyzárna

5t011.n↔	Varotizačná osteotómia:tibia distálna	5t014.9↔	Predĺžovacia osteotómia:ulna distálna
5t011.p↔	Varotizačná osteotómia:fibula proximálna	5t014.b↔	Predĺžovacia osteotómia:metakarpálne kosti
5t011.q↔	Varotizačná osteotómia:fibula diafyzárna	5t014.c↔	Predĺžovacia osteotómia:falangy prstov ruky
5t011.r↔	Varotizačná osteotómia:fibula distálna	5t014.d	Predĺžovacia osteotómia:panva
5t011.s↔	Varotizačná osteotómia:talus	5t014.e↔	Predĺžovacia osteotómia:krčok stehennej kosti
5t011.t↔	Varotizačná osteotómia:kalkaneus	5t014.f↔	Predĺžovacia osteotómia:femur proximálny
5t011.u↔	Varotizačná osteotómia:tarzálne kosti	5t014.g↔	Predĺžovacia osteotómia:femur diafyzárny
5t011.x	Varotizačná osteotómia:ostatné kosti	5t014.h↔	Predĺžovacia osteotómia:femur distál.
5t012.0↔	(De)-rotačná osteotómia:klavikula	5t014.k↔	Predĺžovacia osteotómia:tibia proximálna
5t012.1↔	(De)-rotačná osteotómia:humerus proximálny	5t014.m↔	Predĺžovacia osteotómia:tibia diafyzárna
5t012.2↔	(De)-rotačná osteotómia:humerus diafýza	5t014.n↔	Predĺžovacia osteotómia:tibia distálna
5t012.3↔	(De)-rotačná osteotómia:humerus distál.	5t014.p↔	Predĺžovacia osteotómia:fibula proximálna
5t012.5↔	(De)-rotačná osteotómia:radius diafýza	5t014.q↔	Predĺžovacia osteotómia:fibula diafyzárna
5t012.6↔	(De)-rotačná osteotómia:radius distál.	5t014.r↔	Predĺžovacia osteotómia:fibula distálna
5t012.8↔	(De)-rotačná osteotómia:ulna diafyzárna	5t014.s↔	Predĺžovacia osteotómia:talus
5t012.9↔	(De)-rotačná osteotómia:ulna distálna	5t014.t↔	Predĺžovacia osteotómia:kalkaneus
5t012.a↔	(De)-rotačná osteotómia:karpálne kosti	5t014.u↔	Predĺžovacia osteotómia:tarzálne kosti
5t012.b↔	(De)-rotačná osteotómia:metakarpálne kosti	5t014.x	Predĺžovacia osteotómia:ostatné kosti
5t012.c↔	(De)-rotačná osteotómia:falangy prstov ruky	5t014.z↔	Predĺžovacia osteotómia:skapula
5t012.d	(De)-rotačná osteotómia:panva	5t015.1↔	Osteotómia s valgotizáciou a (de)-rotáciou:humerus prox.
5t012.e↔	(De)-rotačná osteotómia:krčok stehennej kosti	5t015.2↔	Osteotómia s valgotizáciou a (de)-rotáciou:humerus diaf.
5t012.f↔	(De)-rotačná osteotómia:femur proximálny	5t015.3↔	Osteotómia s valgotizáciou a (de)-rotáciou:humerus dist.
5t012.g↔	(De)-rotačná osteotómia:femur diafyzárny	5t015.4↔	Osteotómia s valgotizáciou a (de)-rotáciou:radius prox.
5t012.h↔	(De)-rotačná osteotómia:femur distál.	5t015.5↔	Osteotómia s valgotizáciou a (de)-rotáciou:radius diaf.
5t012.k↔	(De)-rotačná osteotómia:tibia proximálna	5t015.6↔	Osteotómia s valgotizáciou a (de)-rotáciou:radius distál.
5t012.m↔	(De)-rotačná osteotómia:tibia diafyzárna	5t015.7↔	Osteotómia s valgotizáciou a (de)-rotáciou:ulna prox.
5t012.n↔	(De)-rotačná osteotómia:tibia distálna	5t015.8↔	Osteotómia s valgotizáciou a (de)-rotáciou:ulna diaf.
5t012.r↔	(De)-rotačná osteotómia:fibula distálna	5t015.9↔	Osteotómia s valgotizáciou a (de)-rotáciou:ulna distálna
5t012.s↔	(De)-rotačná osteotómia:talus	5t015.b↔	Osteotómia s valgotizáciou a (de)-rotáciou:metakarp.k.
5t012.t↔	(De)-rotačná osteotómia:kalkaneus	5t015.c↔	Osteotómia s valgotizáciou a (de)-rotáciou:falangy pr.r.
5t012.u↔	(De)-rotačná osteotómia:tarzálne kosti	5t015.d	Osteotómia s valgotizáciou a (de)-rotáciou:panva
5t012.x	(De)-rotačná osteotómia:ostatné kosti	5t015.e↔	Osteotómia s valgotizáciou a (de)-rotáciou:krčok steh.k.
5t012.z↔	(De)-rotačná osteotómia:skapula	5t015.f↔	Osteotómia s valgotizáciou a (de)-rotáciou:femur prox.
5t013.0↔	Skracovacia osteotómia:klavikula	5t015.g↔	Osteotómia s valgotizáciou a (de)-rotáciou:femur diaf.
5t013.1↔	Skracovacia osteotómia:humerus proximálny	5t015.h↔	Osteotómia s valgotizáciou a (de)-rotáciou:femur dist.
5t013.2↔	Skracovacia osteotómia:humerus diafýza	5t015.k↔	Osteotómia s valgotizáciou a (de)-rotáciou:tibia prox.
5t013.3↔	Skracovacia osteotómia:humerus distál.	5t015.m↔	Osteotómia s valgotizáciou a (de)-rotáciou:tibia diaf.
5t013.4↔	Skracovacia osteotómia:radius proximal	5t015.n↔	Osteotómia s valgotizáciou a (de)-rotáciou:tibia dist.
5t013.5↔	Skracovacia osteotómia:radius diafýza	5t015.r↔	Osteotómia s valgotizáciou a (de)-rotáciou:fibula dist.
5t013.6↔	Skracovacia osteotómia:radius distál.	5t015.s↔	Osteotómia s valgotizáciou a (de)-rotáciou:talus
5t013.7↔	Skracovacia osteotómia:ulna proximálna	5t015.t↔	Osteotómia s valgotizáciou a (de)-rotáciou:kalkaneus
5t013.8↔	Skracovacia osteotómia:ulna diafyzárna	5t015.u↔	Osteotómia s valgotizáciou a (de)-rotáciou:tarzálne k.
5t013.9↔	Skracovacia osteotómia:ulna distálna	5t015.x	Osteotómia s valgotizáciou a (de)-rotáciou:ostatné k.
5t013.b↔	Skracovacia osteotómia:metakarpálne kosti	5t016.1↔	Osteotómia s varotizáciou a (de)-rotáciou:humerus prox.
5t013.c↔	Skracovacia osteotómia:falangy prstov ruky	5t016.2↔	Osteotómia s varotizáciou a (de)-rotáciou:humerus diafýza
5t013.d	Skracovacia osteotómia:panva	5t016.3↔	Osteotómia s varotizáciou a (de)-rotáciou:humerus dist.
5t013.e↔	Skracovacia osteotómia:krčok stehennej kosti	5t016.4↔	Osteotómia s varotizáciou a (de)-rotáciou:radius prox.
5t013.f↔	Skracovacia osteotómia:femur proximálny	5t016.5↔	Osteotómia s varotizáciou a (de)-rotáciou:radius diaf.
5t013.g↔	Skracovacia osteotómia:femur diafyzárny	5t016.6↔	Osteotómia s varotizáciou a (de)-rotáciou:radius distál.
5t013.h↔	Skracovacia osteotómia:femur distál.	5t016.7↔	Osteotómia s varotizáciou a (de)-rotáciou:ulna prox.
5t013.k↔	Skracovacia osteotómia:tibia proximálna	5t016.8↔	Osteotómia s varotizáciou a (de)-rotáciou:ulna diafyzárna
5t013.m↔	Skracovacia osteotómia:tibia diafyzárna	5t016.9↔	Osteotómia s varotizáciou a (de)-rotáciou:ulna distálna
5t013.n↔	Skracovacia osteotómia:tibia distálna	5t016.b↔	Osteotómia s varotizáciou a (de)-rotáciou:metakarpálne k.
5t013.p↔	Skracovacia osteotómia:fibula proximálna	5t016.c↔	Osteotómia s varotizáciou a (de)-rotáciou:falangy pr.r.
5t013.q↔	Skracovacia osteotómia:fibula diafyzárna	5t016.d	Osteotómia s varotizáciou a (de)-rotáciou:panva
5t013.r↔	Skracovacia osteotómia:fibula distálna	5t016.e↔	Osteotómia s varotizáciou a (de)-rotáciou:krčok steh.k.
5t013.s↔	Skracovacia osteotómia:talus	5t016.f↔	Osteotómia s varotizáciou a (de)-rotáciou:femur prox.
5t013.t↔	Skracovacia osteotómia:kalkaneus	5t016.g↔	Osteotómia s varotizáciou a (de)-rotáciou:femur diaf.
5t013.u↔	Skracovacia osteotómia:tarzálne kosti	5t016.h↔	Osteotómia s varotizáciou a (de)-rotáciou:femur dist.
5t013.x	Skracovacia osteotómia:ostatné kosti	5t016.k↔	Osteotómia s varotizáciou a (de)-rotáciou:tibia prox.
5t013.z↔	Skracovacia osteotómia:skapula	5t016.m↔	Osteotómia s varotizáciou a (de)-rotáciou:tibia diaf.
5t014.0↔	Predĺžovacia osteotómia:klavikula	5t016.n↔	Osteotómia s varotizáciou a (de)-rotáciou:tibia dist.
5t014.1↔	Predĺžovacia osteotómia:humerus proximálny	5t016.r↔	Osteotómia s varotizáciou a (de)-rotáciou:fibula dist.
5t014.2↔	Predĺžovacia osteotómia:humerus diafýza	5t016.s↔	Osteotómia s varotizáciou a (de)-rotáciou:talus
5t014.3↔	Predĺžovacia osteotómia:humerus distál.	5t016.t↔	Osteotómia s varotizáciou a (de)-rotáciou:kalkaneus
5t014.4↔	Predĺžovacia osteotómia:radius proximal	5t016.u↔	Osteotómia s varotizáciou a (de)-rotáciou:tarzálne k.
5t014.5↔	Predĺžovacia osteotómia:radius diafýza	5t016.x	Osteotómia s varotizáciou a (de)-rotáciou:ostatné k.
5t014.6↔	Predĺžovacia osteotómia:radius distál.	5t017.0↔	Osteotómia bez úpravy osi:klavikula
5t014.7↔	Predĺžovacia osteotómia:ulna proximálna	5t017.1↔	Osteotómia bez úpravy osi:humerus proximálny
5t014.8↔	Predĺžovacia osteotómia:ulna diafyzárna	5t017.2↔	Osteotómia bez úpravy osi:humerus diafýza

5t017.3↔	Osteotomia bez úpravy osi:humerus distál.	5t019.g↔	Kompl.osteotómia vo viac.rov.s úpravou osi:femur diaf.
5t017.4↔	Osteotomia bez úpravy osi:radius proximal	5t019.h↔	Kompl.osteotómia vo viac.rov.s úpravou osi:femur dist.
5t017.5↔	Osteotomia bez úpravy osi:radius diafýza	5t019.k↔	Kompl.osteotómia vo viac.rov.s úpravou osi:tibia prox.
5t017.6↔	Osteotomia bez úpravy osi:radius distál.	5t019.m↔	Kompl.osteotómia vo viac.rov.s úpravou osi:tibia diaf.
5t017.7↔	Osteotomia bez úpravy osi:ulna proximálna	5t019.n↔	Kompl.osteotómia vo viac.rov.s úpravou osi:tibia dist.
5t017.8↔	Osteotomia bez úpravy osi:ulna diafyzárna	5t019.p↔	Kompl.osteotómia vo viac.rov.s úpravou osi:fibula prox.
5t017.9↔	Osteotomia bez úpravy osi:ulna distálna	5t019.q↔	Kompl.osteotómia vo viac.rov.s úpravou osi:fibula diaf.
5t017.a↔	Osteotomia bez úpravy osi:karpálne kosti	5t019.r↔	Kompl.osteotómia vo viac.rov.s úpravou osi:fibula dist.
5t017.b↔	Osteotomia bez úpravy osi:metakarpálne kosti	5t019.t↔	Kompl.osteotómia vo viac.rov.s úpravou osi:kalkaneus
5t017.c↔	Osteotomia bez úpravy osi:falangy prstov ruky	5t019.u↔	Kompl.osteotómia vo viac.rov.s úpravou osi:tarzálna k.
5t017.d	Osteotomia bez úpravy osi:panva	5t019.x	Kompl.osteotómia vo viac.rov.s úpravou osi:ostatné k.
5t017.e↔	Osteotomia bez úpravy osi:krčok steh.kosti	5t019.z↔	Kompl.osteotómia vo viac.rov.s úpravou osi:skapula
5t017.f↔	Osteotomia bez úpravy osi:femur proximálny	5t01a.1↔	Kortikotómia pri prenose kostn.segm:humerus prox.
5t017.g↔	Osteotomia bez úpravy osi:femur diafyzárny	5t01a.2↔	Kortikotómia pri prenose kostn.segm:humerus diaf.
5t017.h↔	Osteotomia bez úpravy osi:femur distál.	5t01a.3↔	Kortikotómia pri prenose kostn.segm:humerus dist.
5t017.k↔	Osteotomia bez úpravy osi:tibia proximálna	5t01a.5↔	Kortikotómia pri prenose kost.segm:radius diaf.
5t017.m↔	Osteotomia bez úpravy osi:tibia diafyzárna	5t01a.6↔	Kortikotómia pri prenose kostn.segm:radius distál.
5t017.n↔	Osteotomia bez úpravy osi:tibia distálna	5t01a.8↔	Kortikotómia pri prenose kost.segm:ulna diaf.
5t017.p↔	Osteotomia bez úpravy osi:fibula proximálna	5t01a.d	Kortikotómia pri prenose kost.segm:panva
5t017.q↔	Osteotomia bez úpravy osi:fibula diafyz.	5t01a.e↔	Kortikotómia pri prenose kostn.segm:krčok steh.k.
5t017.r↔	Osteotomia bez úpravy osi:fibula distálna	5t01a.f↔	Kortikotómia pri prenose kost.segm:femur prox.
5t017.s↔	Osteotomia bez úpravy osi:talus	5t01a.g↔	Kortikotómia pri prenose kost.segm:femur diaf.
5t017.t↔	Osteotomia bez úpravy osi:kalkaneus	5t01a.h↔	Kortikotómia pri prenose kost.segm:femur dist.
5t017.u↔	Osteotomia bez úpravy osi:tarzálna kosti	5t01a.k↔	Kortikotómia pri prenose kost.segm:tibia prox.
5t017.x	Osteotomia bez úpravy osi:ostatné kosti	5t01a.m↔	Kortikotómia pri prenose kost.segm:tibia diaf.
5t017.z↔	Osteotomia bez úpravy osi:skapula	5t01a.n↔	Kortikotómia pri prenose kostn.segm:tibia dist.
5t018.0↔	Kompl.osteotómia vo viac.rov:klavikula	5t01a.p↔	Kortikotómia pri prenose kost.segm:fibula prox.
5t018.1↔	Kompl.osteotómia vo viac.rov:humerus prox.	5t01a.q↔	Kortikotómia pri prenose kost.segm:fibula diaf.
5t018.2↔	Kompl.osteotómia vo viac.rov:humerus diafýza	5t01a.r↔	Kortikotómia pri prenose kostn.segm:fibula dist.
5t018.3↔	Kompl.osteotómia vo viac.rov:humerus dist.	5t01a.s↔	Kortikotómia pri prenose kost.segm:talus
5t018.4↔	Kompl.osteotómia vo viac.rov:radius prox.	5t01a.t↔	Kortikotómia pri prenose kost.segm:kalkaneus
5t018.5↔	Kompl.osteotómia vo viac.rov:radius diafýza	5t01a.u↔	Kortikotómia pri prenose kost.segm:tarzálna k.
5t018.6↔	Kompl.osteotómia vo viac.rov:radius distál.	5t01a.x	Kortikotómia pri prenose kost.segm:ostatné k.
5t018.7↔	Kompl.osteotómia vo viac.rov:ulna proximálna	5t01x.0↔	Iné osteotómie a korektívne osteotómie:klavikula
5t018.8↔	Kompl.osteotómia vo viac.rov:ulna diafyzárna	5t01x.1↔	Iné osteotómie a korektívne osteotómie:humerus prox.
5t018.9↔	Kompl.osteotómia vo viac.rov:ulna distálna	5t01x.2↔	Iné osteotómie a korektívne osteotómie:humerus diafýza
5t018.a↔	Kompl.osteotómia vo viac.rov:karpálne k.	5t01x.3↔	Iné osteotómie a korektívne osteotómie:humerus dist.
5t018.b↔	Kompl.osteotómia vo viac.rov:metakarpálne k.	5t01x.4↔	Iné osteotómie a korektívne osteotómie:radius prox.
5t018.c↔	Kompl.osteotómia vo viac.rov:falangy prstov r.	5t01x.5↔	Iné osteotómie a korektívne osteotómie:radius diaf.
5t018.d	Kompl.osteotómia vo viac.rov:panva	5t01x.6↔	Iné osteotómie a korektívne osteotómie:radius distál.
5t018.e↔	Kompl.osteotómia vo viac.rov:krčok steh.k.	5t01x.7↔	Iné osteotómie a korektívne osteotómie:ulna prox.
5t018.f↔	Kompl.osteotómia vo viac.rov:femur proximálny	5t01x.8↔	Iné osteotómie a korektívne osteotómie:ulna diafyzárna
5t018.g↔	Kompl.osteotómia vo viac.rov:femur diafyzárny	5t01x.9↔	Iné osteotómie a korektívne osteotómie:ulna distálna
5t018.h↔	Kompl.osteotómia vo viac.rov:femur distál.	5t01x.a↔	Iné osteotómie a korektívne osteotómie:karpálne k.
5t018.k↔	Kompl.osteotómia vo viac.rov:tibia proximálna	5t01x.b↔	Iné osteotómie a korektívne osteotómie:metakarpálne k.
5t018.m↔	Kompl.osteotómia vo viac.rov:tibia diafyz.	5t01x.c↔	Iné osteotómie a korektívne osteotómie:falangy prstov r.
5t018.n↔	Kompl.osteotómia vo viac.rov:tibia distálna	5t01x.d	Iné osteotómie a korektívne osteotómie:panva
5t018.p↔	Kompl.osteotómia vo viac.rov:fibula proxim.	5t01x.e↔	Iné osteotómie a korektívne osteotómie:krčok steh.k.
5t018.q↔	Kompl.osteotómia vo viac.rov:fibula diafyz.	5t01x.f↔	Iné osteotómie a korektívne osteotómie:femur prox.
5t018.r↔	Kompl.osteotómia vo viac.rov:fibula distálna	5t01x.g↔	Iné osteotómie a korektívne osteotómie:femur diaf.
5t018.s↔	Kompl.osteotómia vo viac.rov:talus	5t01x.h↔	Iné osteotómie a korektívne osteotómie:femur dist.
5t018.t↔	Kompl.osteotómia vo viac.rov:kalkaneus	5t01x.k↔	Iné osteotómie a korektívne osteotómie:tibia prox.
5t018.u↔	Kompl.osteotómia vo viac.rov:tarzálna k.	5t01x.m↔	Iné osteotómie a korektívne osteotómie:tibia diaf.
5t018.x	Kompl.osteotómia vo viac.rov:ostatné kosti	5t01x.n↔	Iné osteotómie a korektívne osteotómie:tibia dist.
5t018.z↔	Kompl.osteotómia vo viac.rov:skapula	5t01x.p↔	Iné osteotómie a korektívne osteotómie:fibula prox.
5t019.0↔	Kompl.osteotómia vo viac.rov.s úpravou osi:klavikula	5t01x.q↔	Iné osteotómie a korektívne osteotómie:fibula diaf.
5t019.1↔	Kompl.osteotómia vo viac.rov.s úpravou osi:humerus prox.	5t01x.r↔	Iné osteotómie a korektívne osteotómie:fibula dist.
5t019.2↔	Kompl.osteotómia vo viac.rov.s úpravou osi:humerus diaf.	5t01x.s↔	Iné osteotómie a korektívne osteotómie:talus
5t019.3↔	Kompl.osteotómia vo viac.rov.s úpravou osi:humerus dist.	5t01x.t↔	Iné osteotómie a korektívne osteotómie:kalkaneus
5t019.4↔	Kompl.osteotómia vo viac.rov.s úpravou osi:radius prox.	5t01x.u↔	Iné osteotómie a korektívne osteotómie:tarzálna k.
5t019.5↔	Kompl.osteotómia vo viac.rov.s úpravou osi:radius diaf.	5t01x.x	Iné osteotómie a korektívne osteotómie:ostatné k.
5t019.6↔	Kompl.osteotómia vo viac.rov.s úpravou osi:radius distál.	5t01x.z↔	Iné osteotómie a korektívne osteotómie:skapula
5t019.7↔	Kompl.osteotómia vo viac.rov.s úpravou osi:ulna prox.	5t020.0↔	Partiálna resekcia ch.kost.tk:klavikula
5t019.8↔	Kompl.osteotómia vo viac.rov.s úpravou osi:ulna diaf.	5t020.1↔	Partiálna resekcia ch.kost.tk:humerus prox.
5t019.9↔	Kompl.osteotómia vo viac.rov.s úpravou osi:ulna dist.	5t020.2↔	Partiálna resekcia ch.kost.tk:humerus diafýza
5t019.b↔	Kompl.osteotómia vo viac.rov.s úpravou osi:metakarp.k.	5t020.3↔	Partiálna resekcia ch.kost.tk:humerus dist.
5t019.c↔	Kompl.osteotómia vo viac.rov.s úpravou osi:falangy pr.r.	5t020.4↔	Partiálna resekcia ch.kost.tk:radius prox.
5t019.d	Kompl.osteotómia vo viac.rov.s úpravou osi:panva	5t020.5↔	Partiálna resekcia ch.kost.tk:radius diaf.
5t019.e↔	Kompl.osteotómia vo viac.rov.s úpravou osi:krčok steh.k.	5t020.6↔	Partiálna resekcia ch.kost.tk:radius distál.
5t019.f↔	Kompl.osteotómia vo viac.rov.s úpravou osi:femur prox.	5t020.7↔	Partiálna resekcia ch.kost.tk:ulna prox.

5t020.8↔	Partiálna resekcia ch.kost.tk:ulna diafyzárna	5t022.n↔	Parc.res.ch.kost.tk.s preruš.kontinuity:tibia dist.
5t020.9↔	Partiálna resekcia ch.kost.tk:ulna distálna	5t022.p↔	Parc.res.ch.kost.tk.s preruš.kontinuity:fibula prox.
5t020.a↔	Partiálna resekcia ch.kost.tk:karpálne k.	5t022.q↔	Parc.res.ch.kost.tk.s preruš.kontinuity:fibula diaf.
5t020.b↔	Partiálna resekcia ch.kost.tk:metakarpálne k.	5t022.r↔	Parc.res.ch.kost.tk.s preruš.kontinuity:fibula dist.
5t020.c↔	Partiálna resekcia ch.kost.tk:falangy prstov r.	5t022.s↔	Parc.res.ch.kost.tk.s preruš.ením kontinuity:talus
5t020.d	Partiálna resekcia chorého kostného tk:panva	5t022.t↔	Parc.res.ch.kost.tk.s preruš.kontinuity:kalkaneus
5t020.e↔	Partiálna resekcia ch.kost.tk:krčok steh.k.	5t022.u↔	Parc.res.ch.kost.tk.s preruš.kontinuity:tarzálna k.
5t020.f↔	Partiálna resekcia ch.kost.tk:femur prox.	5t022.x	Parc.res.ch.kost.tk.s preruš.kontinuity:ostatné k.
5t020.g↔	Partiálna resekcia ch.kost.tk:femur diafyzárny	5t022.z↔	Parc.res.ch.kost.tk.s preruš.kontinuity:skapula
5t020.h↔	Partiálna resekcia ch.kost.tk:femur dist.	5t023.0↔	Parc.res.ch.k.tk.s preruš.kont.vr.res.mäkk.tk:klav.
5t020.k↔	Partiálna resekcia ch.kost.tk:tibia prox.	5t023.1↔	Parc.res.ch.k.tk.s preruš.kont.vr.res.mäkk.tk:hum.p.
5t020.m↔	Partiálna resekcia ch.kost.tk:tibia diaf.č.	5t023.2↔	Parc.res.ch.k.tk.s preruš.kont.vr.res.mäkk.tk:hum.df.
5t020.n↔	Partiálna resekcia ch.kost.tk:tibia distálna	5t023.3↔	Parc.res.ch.k.tk.s preruš.kont.vr.res.mäkk.tk:hum.ds.
5t020.p↔	Partiálna resekcia ch.kost.tk:fibula prox.	5t023.4↔	Parc.res.ch.k.tk.s preruš.kont.vr.res.mäkk.tk:rad.p.
5t020.q↔	Partiálna resekcia ch.kost.tk:fibula diaf.	5t023.5↔	Parc.res.ch.k.tk.s preruš.kont.vr.res.mäkk.tk:rad.df.
5t020.r↔	Partiálna resekcia ch.kost.tk:fibula distálna	5t023.6↔	Parc.res.ch.k.tk.s preruš.kont.vr.res.mäkk.tk:rad.ds
5t020.s↔	Partiálna resekcia chorého kostného tk:talus	5t023.7↔	Parc.res.ch.k.tk.s preruš.kont.vr.res.mäkk.tk:tibia ulna p.
5t020.t↔	Partiálna resekcia ch.kost.tk:kalkaneus	5t023.8↔	Parc.res.ch.k.tk.s preruš.kont.vr.res.mäkk.tk:ulna df.
5t020.u↔	Partiálna resekcia ch.kost.tk:tarzálna k.	5t023.9↔	Parc.res.ch.k.tk.s preruš.kont.vr.res.mäkk.tk:ulna ds
5t020.x	Partiálna resekcia ch.kost.tk:ostatné k.	5t023.a↔	Parc.res.ch.k.tk.s preruš.kont.vr.res.mäkk.tk:karpál.k.
5t020.z↔	Partiálna resekcia chorého kostného tk:skapula	5t023.b↔	Parc.res.ch.k.tk.s preruš.kont.vr.res.mäkk.tk:mtk.k
5t021.0↔	Parc.res.ch.kost.tk.s resekc.mäkk.tk:klavikula	5t023.c↔	Parc.res.ch.k.tk.s preruš.kont.vr.res.mäkk.tk:falang.pr.r.
5t021.1↔	Parc.res.ch.kost.tk.s resekc.mäkk.tk:humerus prox.	5t023.d	Parc.res.ch.k.tk.s preruš.kont.vr.res.mäkk.tk:panva
5t021.2↔	Parc.res.ch.kost.tk.s resekc.mäkk.tk:humerus diafyzá	5t023.e↔	Parc.res.ch.k.tk.s preruš.kont.vr.res.mäkk.tk:krčok steh.k.
5t021.3↔	Parc.res.ch.kost.tk.s resekc.mäkk.tk:humerus dist.	5t023.f↔	Parc.res.ch.k.tk.s preruš.kont.vr.res.mäkk.tk:femur prox.
5t021.4↔	Parc.res.ch.kost.tk.s resekc.mäkk.tk:radius prox.	5t023.g↔	Parc.res.ch.k.tk.s preruš.kont.vr.res.mäkk.tk:femur diaf.
5t021.5↔	Parc.res.ch.kost.tk.s resekc.mäkk.tk:radius diaf.	5t023.h↔	Parc.res.ch.k.tk.s preruš.kont.vr.res.mäkk.tk:femur dist.
5t021.6↔	Parc.res.ch.kost.tk.s resekc.mäkk.tk:radius distál.	5t023.k↔	Parc.res.ch.k.tk.s preruš.kont.vr.res.mäkk.tk:tibia prox.
5t021.7↔	Parc.res.ch.kost.tk.s resekc.mäkk.tk:ulna prox.	5t023.m↔	Parc.res.ch.k.tk.s preruš.kont.vr.res.mäkk.tk:tibia diaf.
5t021.8↔	Parc.res.ch.kost.tk.s resekc.mäkk.tk:ulna diafyzárna	5t023.n↔	Parc.res.ch.k.tk.s preruš.kont.vr.res.mäkk.tk:tibia dist.
5t021.9↔	Parc.res.ch.kost.tk.s resekc.mäkk.tk:ulna distálna	5t023.p↔	Parc.res.ch.k.tk.s preruš.kont.vr.res.mäkk.tk:fibula prox.
5t021.a↔	Parc.res.ch.kost.tk.s resekc.mäkk.tk:karpálne k.	5t023.q↔	Parc.res.ch.k.tk.s preruš.kont.vr.res.mäkk.tk:fibula diaf.
5t021.b↔	Parc.res.ch.kost.tk.s resekc.mäkk.tk:metakarpálne k.	5t023.r↔	Parc.res.ch.k.tk.s preruš.kont.vr.res.mäkk.tk:fibula dist.
5t021.c↔	Parc.res.ch.k.tkan.s resekc.mäkk.tk:falangy prstov r.	5t023.s↔	Parc.res.ch.k.tk.s preruš.kont.vr.res.mäkk.tk:talus
5t021.d	Parc.res.ch.kost.tk.s resekc.mäkk.tk:panva	5t023.t↔	Parc.res.ch.k.tk.s preruš.kont.vr.res.mäkk.tk:kalkaneus
5t021.e↔	Parc.res.ch.kost.tk.s resekc.mäkk.tk:krčok steh.k.	5t023.u↔	Parc.res.ch.k.tk.s preruš.kont.vr.res.mäkk.tk:tarzálna k.
5t021.f↔	Parc.res.ch.kost.tk.s resekc.mäkk.tk:femur prox.	5t023.x	Parc.res.ch.k.tk.s preruš.kont.vr.res.mäkk.tk:ostatné k.
5t021.g↔	Parc.res.ch.kost.tk.s resekc.mäkk.tk:femur diaf.	5t023.z↔	Parc.res.ch.k.tk.s preruš.kont.vr.res.mäkk.tk:skapula
5t021.h↔	Parc.res.ch.kost.tk.s resekc.mäkk.tk:femur dist.	5t024.0↔	Parc.res.ch.k.tk.s preruš.kont.a násl.obnov:klavikula
5t021.k↔	Parc.res.ch.kost.tk.s resekc.mäkk.tk:tibia prox.	5t024.1↔	Parc.res.ch.k.tk.s preruš.kont.a násl.obnov:humerus prox.
5t021.m↔	Parc.res.ch.kost.tk.s resekc.mäkk.tk:tibia diaf.	5t024.2↔	Parc.res.ch.k.tk.s preruš.kont.a násl.obnov:humerus diaf.
5t021.n↔	Parc.res.ch.kost.tk.s resekc.mäkk.tk:tibia dist.	5t024.3↔	Parc.res.ch.k.tk.s preruš.kont.a násl.obnov:humerus dist.
5t021.p↔	Parc.res.ch.kost.tk.s resekc.mäkk.tk:fibula prox.	5t024.4↔	Parc.res.ch.k.tk.s preruš.kont.a násl.obnov:radius prox.
5t021.q↔	Parc.res.ch.kost.tk.s resekc.mäkk.tk:fibula diaf.	5t024.5↔	Parc.res.ch.k.tk.s preruš.kont.a násl.obnov:radius diaf.
5t021.r↔	Parc.res.ch.kost.tk.s resekc.mäkk.tk:fibula dist.	5t024.6↔	Parc.res.ch.k.tk.s preruš.kont.a násl.obnov:radius distál.
5t021.s↔	Parc.res.ch.kost.tk.s resekc.mäkk.tk:talus	5t024.7↔	Parc.res.ch.k.tk.s preruš.kont.a násl.obnov:ulna prox.
5t021.t↔	Parc.res.ch.kost.tk.s resekc.mäkk.tk:kalkaneus	5t024.8↔	Parc.res.ch.k.tk.s preruš.kont.a násl.obnov:ulna diaf.
5t021.u↔	Parc.res.ch.kost.tk.s resekc.mäkk.tk:tarzálna k.	5t024.9↔	Parc.res.ch.k.tk.s preruš.kont.a násl.obnov:ulna dist.
5t021.x	Parc.res.ch.kost.tk.s resekc.mäkk.tk:ostatné k.	5t024.a↔	Parc.res.ch.k.tk.s preruš.kont.a násl.obnov:karpálne k.
5t021.z↔	Parc.res.ch.kost.tk.s resekc.mäkk.tk:skapula	5t024.b↔	Parc.res.ch.k.tk.s preruš.kont.a násl.obnov:metakarp.k.
5t022.0↔	Parc.res.ch.kost.tk.s preruš.kontinuity:klavikula	5t024.c↔	Parc.res.ch.k.tkan.s preruš.kont.a násl.obnov:falangy pr.r.
5t022.1↔	Parc.res.ch.kost.tk.s preruš.kontinuity:humerus prox.	5t024.d	Parc.res.ch.k.tk.s preruš.kont.a násl.obnov:panva
5t022.2↔	Parc.res.ch.kost.tk.s preruš.kontinuity:humerus diaf.	5t024.e↔	Parc.res.ch.k.tk.s preruš.kont.a násl.obnov:krčok steh.k.
5t022.3↔	Parc.res.ch.kost.tk.s preruš.kontinuity:humerus dist.	5t024.f↔	Parc.res.ch.k.tk.s preruš.kont.a násl.obnov:femur prox.
5t022.4↔	Parc.res.ch.kost.tk.s preruš.kontinuity:radius prox.	5t024.g↔	Parc.res.ch.k.tk.s preruš.kont.a násl.obnov:femur diaf.
5t022.5↔	Parc.res.ch.kost.tk.s preruš.kontinuity:radius diaf.	5t024.h↔	Parc.res.ch.k.tk.s preruš.kont.a násl.obnov:femur dist.
5t022.6↔	Parc.res.ch.kost.tk.s preruš.kontinuity:radius distál.	5t024.k↔	Parc.res.ch.k.tk.s preruš.kont.a násl.obnov:tibia prox.
5t022.7↔	Parc.res.ch.kost.tk.s preruš.kontinuity:ulna prox.	5t024.m↔	Parc.res.ch.k.tk.s preruš.kont.a násl.obnov:tibia diaf.
5t022.8↔	Parc.res.ch.kost.tk.s preruš.kontinuity:ulna diaf.	5t024.n↔	Parc.res.ch.k.tk.s preruš.kont.a násl.obnov:tibia dist.
5t022.9↔	Parc.res.ch.kost.tk.s preruš.kontinuity:ulna distálna	5t024.p↔	Parc.res.ch.k.tk.s preruš.kont.a násl.obnov:fibula prox.
5t022.a↔	Parc.res.ch.kost.tk.s preruš.kontinuity:karpálne k.	5t024.q↔	Parc.res.ch.k.tk.s preruš.kont.a násl.obnov:fibula diaf.
5t022.b↔	Parc.res.ch.kost.tk.s preruš.kontinuity:metakarp.k.	5t024.r↔	Parc.res.ch.k.tk.s preruš.kont.a násl.obnov:fibula dist.
5t022.c↔	Parc.res.ch.k.tkan.s preruš.kontinuity:falangy pr.r.	5t024.s↔	Parc.res.ch.k.tk.s preruš.kont.a násl.obnov:talus
5t022.d	Parc.res.ch.kost.tk.s preruš.ením kontinuity:panva	5t024.t↔	Parc.res.ch.k.tk.s preruš.kont.a násl.obnov:kalkaneus
5t022.e↔	Parc.res.ch.kost.tk.s preruš.kontinuity:krčok steh.k.	5t024.u↔	Parc.res.ch.k.tk.s preruš.kont.a násl.obnov:tarzálna k.
5t022.f↔	Parc.res.ch.kost.tk.s preruš.kontinuity:femur prox.	5t024.x	Parc.res.ch.k.tk.s preruš.kont.a násl.obnov:ostatné k.
5t022.g↔	Parc.res.ch.kost.tk.s preruš.kontinuity:femur diaf.	5t024.z↔	Parc.res.ch.k.tk.s preruš.kont.a násl.obnov:skapula
5t022.h↔	Parc.res.ch.kost.tk.s preruš.kontinuity:femur dist.	5t025.0↔	Parc.res.ch.k.tk.s pr.kon.a n.ob.s res.mäkk.tk:klav.
5t022.k↔	Parc.res.ch.kost.tk.s preruš.kontinuity:tibia prox.	5t025.1↔	Parc.res.ch.k.tk.s pr.kon.a n.ob.s res.mäkk.tk:hum.prox.
5t022.m↔	Parc.res.ch.kost.tk.s preruš.kontinuity:tibia diaf.	5t025.2↔	Parc.res.ch.k.tk.s pr.kon.a n.ob.s res.mäkk.tk:hum.diaf.





5t025.3↔	Parc.res.ch.k.tk.s pr.kon.a n.ob.s res.mäk.tk:hum.dist.	5t028.u↔	Totálna resekcia:tarzálne k:s náhradou
5t025.4↔	Parc.res.ch.k.tk.s pr.kon.a n.ob.s res.mäk.tk:rad.pr.	5t028.x	Totálna resekcia:ostatné k.:s náhradou
5t025.5↔	Parc.res.ch.k.tk.s pr.kon.a n.ob.s res.mäk.tk:rad.diaf.	5t029.2↔	Totálna resekcia:humerus diafýza:s náhr.vr.res.mäkk.tk
5t025.6↔	Parc.res.ch.k.tk.s pr.kon.a n.ob.s res.mäk.tk:rad.dis.	5t029.5↔	Totálna resekcia:radius diaf.:s náhr.vr.res.mäkk.tk
5t025.7↔	Parc.res.ch.k.tk.s pr.kon.a n.ob.s res.mäk.tk:ulna pr.	5t029.8↔	Totálna resekcia:ulna diafýzárna:s náhr.vr.res.mäkk.tk
5t025.8↔	Parc.res.ch.k.tk.s pr.kon.a n.ob.s res.mäk.tk:ulna diaf.	5t029.a↔	Totálna resekcia:karpálne k.:s náhr.vr.res.mäkk.tk
5t025.9↔	Parc.res.ch.k.tk.s pr.kon.a n.ob.s res.mäk.tk:ulna dis.	5t029.c↔	Totálna resekcia:falangy prstov ru:s náhr.vr.res.mäkk.tk
5t025.a↔	Parc.res.ch.k.tk.s pr.kon.a n.ob.s res.mäk.tk:karpál.k.	5t029.d	Totálna resekcia:panva:s náhradou vr.res.mäkk.tk
5t025.b↔	Parc.res.ch.k.tk.s pr.kon.a n.ob.s res.mäk.tk:metak.k.	5t029.g↔	Totálna resekcia:femur diaf.:s náhr.vr.res.mäkk.tk
5t025.c↔	Parc.res.ch.k.tk.s pr.kon.a n.ob.s res.mäk.tk:fal.pr.r.	5t029.m↔	Totálna resekcia:tibia diaf.:s náhr.vr.res.mäkk.tk
5t025.d	Parc.res.ch.k.tk.s prer.kont.a násl.obn.s res.mäk.tk:panva	5t029.q↔	Totálna resekcia:fibula diaf.:s náhr.vr.res.mäkk.tk
5t025.e↔	Parc.res.ch.k.tk.s pr.kon.a n.ob.s res.mäk.tk:krč.st.k.	5t029.s↔	Totálna resekcia:talus:s náhr.vr.res.mäkk.tk
5t025.f↔	Parc.res.ch.k.tk.s pr.kon.a n.ob.s res.mäk.tk:fem.pr.	5t029.t↔	Totálna resekcia:kalkaneus:s náhr.vr.res.mäkk.tk
5t025.g↔	Parc.res.ch.k.tk.s pr.kon.a n.ob.s res.mäk.tk:fem.d.	5t029.u↔	Totálna resekcia:tarzálne k.:s náhr.vr.res.mäkk.tk
5t025.h↔	Parc.res.ch.k.tk.s pr.kon.a n.ob.s res.mäk.tk:fem.d.	5t029.x	Totálna resekcia:ostatné k.:s náhr.vr.res.mäkk.tk
5t025.k↔	Parc.res.ch.k.tk.s pr.kont.a n.ob.s res.mäk.tk:tibia pr.	5t02x.0↔	Iné totál.excizie a res.kostného tk:klavikula
5t025.m↔	Parc.res.ch.k.tk.s pr.kon.a n.ob.s res.mäkk.tk:tibia d.	5t02x.1↔	Iné totál.excizie a res.kost.tk:humerus prox.
5t025.n↔	Parc.res.ch.k.tk.s pr.kon.a n.ob.s res.mäk.tk:tibia d.	5t02x.2↔	Iné totál.excizie a res.kost.tk:humerus diafýza
5t025.p↔	Parc.res.ch.k.tk.s pr.kon.a n.ob.s res.mäk.tk:fibula pr.	5t02x.3↔	Iné totál.excizie a res.kost.tk:humerus dist.
5t025.q↔	Parc.res.ch.k.tk.s pr.kon.a n.ob.s res.mäk.tk:fibula df.	5t02x.4↔	Iné totál.excizie a res.kostného tk:radius prox.
5t025.r↔	Parc.res.ch.k.tk.s pr.kon.a n.ob.s res.mäk.tk:fibula d.	5t02x.5↔	Iné totál.excizie a res.kostného tk:radius diaf.
5t025.s↔	Parc.res.ch.k.tk.s prer.kont.a násl.obn.s res.mäk.tk:talus	5t02x.6↔	Iné totál.excizie a res.kost.tk:radius distál.
5t025.t↔	Parc.res.ch.k.tk.s pr.kon.a n.ob.s res.mäk.tk:kalkaneus	5t02x.7↔	Iné totál.excizie a res.kostného tk:ulna prox.
5t025.u↔	Parc.res.ch.k.tk.s pr.kon.a n.ob.s res.mäk.tk:tar.k.	5t02x.8↔	Iné totál.excizie a res.kost.tk:ulna diafýzárna
5t025.x	Parc.res.ch.k.tk.s pr.kon.a n.ob.s res.mäk.tk:ost.k.	5t02x.9↔	Iné totál.excizie a res.kost.tk:ulna distálna
5t025.z↔	Parc.res.ch.k.tk.s pr.kon.a n.ob.s res.mäk.tk:skap.	5t02x.a↔	Iné totál.excizie a res.kostného tk:karpálne k.
5t026.0↔	Totálna resekcia:klavikula	5t02x.b↔	Iné totál.excizie a res.kost.tk:metakarpálne k.
5t026.2↔	Totálna resekcia:humerus diafýza	5t02x.c↔	Iné totál.excizie a res.kost.tk:falangy prstov r.
5t026.5↔	Totálna resekcia:radius diafýza	5t02x.d	Iné totál.excizie a res.kostného tk:panva
5t026.8↔	Totálna resekcia:ulna diafýzárna	5t02x.e↔	Iné totál.excizie a res.kost.tk:krčok steh.k.
5t026.a↔	Totálna resekcia:karpálne kosti	5t02x.f↔	Iné totál.excizie a res.kostného tk:femur prox.
5t026.b↔	Totálna resekcia:metakarpálne kosti	5t02x.g↔	Iné totál.excizie a res.kostného tk:femur diaf.
5t026.c↔	Totálna resekcia:falangy prstov ruky	5t02x.h↔	Iné totál.excizie a res.kostného tk:femur dist.
5t026.d	Totálna resekcia:panva	5t02x.k↔	Iné totál.excizie a res.kostného tk:tibia prox.
5t026.g↔	Totálna resekcia:femur diafýzárny	5t02x.m↔	Iné totál.excizie a res.kost.tk:tibia diaf.č.
5t026.m↔	Totálna resekcia:tibia diafýzárna časť	5t02x.n↔	Iné totál.excizie a res.kost.tk:tibia dist.č.
5t026.q↔	Totálna resekcia:fibula diafýzárna	5t02x.p↔	Iné totál.excizie a res.kostného tk:fibula prox.
5t026.s↔	Totálna resekcia:talus	5t02x.q↔	Iné totál.excizie a res.kost.tk:fibula diaf.č.
5t026.t↔	Totálna resekcia:kalkaneus	5t02x.r↔	Iné totál.excizie a res.kost.tk:fibula dist.č.
5t026.u↔	Totálna resekcia:tarzálne kosti	5t02x.s↔	Iné totál.excizie a res.kostného tk:talus
5t026.x	Totálna resekcia:ostatné kosti	5t02x.t↔	Iné totál.excizie a res.kostného tk:kalkaneus
5t026.z↔	Totálna resekcia:skapula	5t02x.u↔	Iné totál.excizie a res.kostného tk:tarzálne k.
5t027.0↔	Totálna resekcia:klavikula:s resekc.mäkk.tk.	5t02x.x	Iné totál.excizie a res.kostného tk:ostatné k.
5t027.2↔	Totálna resekcia:humerus diafýza:s resekc.mäkk.tk.	5t02x.z↔	Iné totál.excizie a res.kostného tk:skapula
5t027.5↔	Totálna resekcia:radius diaf.:s resekc.mäkk.tk.	5t040.0↔	Autológ.transplant.spongióz.kosti:klavikula
5t027.8↔	Totálna resekcia:ulna diafýzárna:s resekc.mäkk.tk	5t040.1↔	Autológ.transplant.spongióz.kosti:humerus prox.
5t027.a↔	Totálna resekcia:karpálne k.:s resekc.mäkk.tk.	5t040.2↔	Autológ.transplant.spongióz.kosti:humerus diafýza
5t027.b↔	Totálna resekcia:metakarpálne k.:s resekc.mäkk.tk.	5t040.3↔	Autológ.transplant.spongióz.kosti:humerus dist.
5t027.c↔	Totálna resekcia:falangy prstov ru:s resekc.mäkk.tk.	5t040.4↔	Autológ.transplant.spongióz.kosti:radius prox.
5t027.d	Totálna resekcia:panva:s resekc.mäkk.tk.	5t040.5↔	Autológ.transplant.spongióz.kosti:radius diaf.
5t027.g↔	Totálna resekcia:femur diaf.:s resekc.mäkk.tk.	5t040.6↔	Autológ.transplant.spongióz.kosti:radius distál.
5t027.m↔	Totálna resekcia:tibia diaf.:s resekc.mäkk.tk.	5t040.7↔	Autológ.transplant.spongióz.kosti:ulna prox.
5t027.q↔	Totálna resekcia:fibula diaf.:s resekc.mäkk.tk.	5t040.8↔	Autológ.transplant.spongióz.kosti:ulna diafýzárna
5t027.s↔	Totálna resekcia:talus:s resekc.mäkk.tk.	5t040.9↔	Autológ.transplant.spongióz.kosti:ulna distálna
5t027.t↔	Totálna resekcia:kalkaneus:s resekc.mäkk.tk.	5t040.a↔	Autológ.transplant.spongióz.kostikosti:karpálne k.
5t027.u↔	Totálna resekcia:tarzálne k.:s resekc.mäkk.tk.	5t040.b↔	Autológ.transpl.spongióz.kosti:metakarpálne k.
5t027.x	Totálna resekcia:ostatné k.:s resekc.mäkk.tk.	5t040.c↔	Autológ.transplant.spongióz.kosti:falangy prstov r.
5t027.z↔	Totálna resekcia:skapula:s resekc.mäkk.tk.	5t040.d	Autológ.transplantácia spongióz.kosti:panva
5t028.2↔	Totálna resekcia:humerus diafýza:s náhradou	5t040.e↔	Autológ.transpl.spongióz.kosti:krčok steh.k.
5t028.5↔	Totálna resekcia:radius diaf.:s náhradou	5t040.f↔	Autológ.transplant.spongióz.kosti:femur prox.
5t028.8↔	Totálna resekcia:ulna diafýzárna:s náhradou	5t040.g↔	Autológ.transplant.spongióz.kosti:femur diaf.
5t028.a↔	Totálna resekcia:karpálne k.:s náhradou	5t040.h↔	Autológ.transplant.spongióz.kosti:femur dist.
5t028.b↔	Totálna resekcia:metakarpálne k.:s náhradou	5t040.j↔	Autológ.transplant.spongióz.kosti:patela
5t028.c↔	Totálna resekcia:falangy prstov ru:s náhradou	5t040.k↔	Autológ.transplant.spongióz.kosti:tibia prox.
5t028.d	Totálna resekcia:panva:s náhradou	5t040.m↔	Autológ.transplant.spongióz.kosti:tibia diaf.
5t028.g↔	Totálna resekcia:femur diaf.:s náhradou	5t040.n↔	Autológ.transplant.spongióz.kosti:tibia dist.
5t028.m↔	Totálna resekcia:tibia diaf.:s náhradou	5t040.p↔	Autológ.transplant.spongióz.kosti:fibula prox.
5t028.q↔	Totálna resekcia:fibula diaf.:s náhradou	5t040.q↔	Autológ.transplant.spongióz.kosti:fibula diaf.
5t028.s↔	Totálna resekcia:talus:s náhradou	5t040.r↔	Autológ.transplant.spongióz.kosti:fibula dist.
5t028.t↔	Totálna resekcia:kalkaneus:s náhradou	5t040.s↔	Autológ.transplant.spongióz.kosti:talus

5t040.t↔	Autológ.transplant.spongióz.kosti:kalkaneus	5t043.0↔	Transpl.kost.tk.bez cievej stopky:klavikula
5t040.u↔	Autológ.transpl.spongióz.:tarzálna k.	5t043.1↔	Transpl.kost.tk.bez cievej stopky:humerus prox.
5t040.v↔	Autológ.transplant.spongióz.kosti:metatarzálna k.	5t043.2↔	Transpl.kost.tk.bez cievej stopky:humerus diafýza
5t040.w↔	Autológ.transplant.spongióz.kosti:falangy prstov n.	5t043.3↔	Transpl.kost.tk.bez cievej stopky:humerus dist.
5t040.x	Autológ.transplant.spongióz.kosti:ost.k.	5t043.4↔	Transpl.kost.tk.bez cievej stopky:radius prox.
5t040.z↔	Autológ.transplant.spongióz.kosti:skapula	5t043.5↔	Transpl.kost.tk.bez cievej stopky:radius diaf.
5t041.0↔	Autológna transpl.kortiko-spongióz.štep:klavikula	5t043.6↔	Transpl.kost.tk.bez cievej stopky:radius distál.
5t041.1↔	Autológna transpl.kortiko-spongióz.štep:humerus prox.	5t043.7↔	Transpl.kost.tk.bez cievej stopky:ulna prox.
5t041.2↔	Autológna transpl.kortiko-spongióz.štep:humerus diaf.	5t043.8↔	Transpl.kost.tk.bez cievej stopky:ulna diafýzárna
5t041.3↔	Autológna transpl.kortiko-spongióz.štep:humerus dist.	5t043.9↔	Transpl.kost.tk.bez cievej stopky:ulna distálna
5t041.4↔	Autológna transpl.kortiko-spongióz.štep:radius prox.	5t043.a↔	Transpl.kost.tk.bez cievej stopky:karpálne k.
5t041.5↔	Autológna transpl.kortiko-spongióz.štep:radius diaf.	5t043.b↔	Transpl.kost.tk.bez cievej stopky:metakarpálne k.
5t041.6↔	Autológna transpl.kortiko-spongióz.štep:radius distál.	5t043.c↔	Transpl.kost.tk.bez cievej stopky:falangy prstov r.
5t041.7↔	Autológna transpl.kortiko-spongióz.štep:ulna prox.	5t043.d	Transpl.kostného tk.bez cievej stopky:panva
5t041.8↔	Autológna transpl.kortiko-spongióz.štep:ulna diaf.	5t043.e↔	Transpl.kost.tk.bez cievej stopky:krčok steh.k.
5t041.9↔	Autológna transpl.kortiko-spongióz.štep:ulna distálna	5t043.f↔	Transpl.kost.tk.bez cievej stopky:femur prox.
5t041.a↔	Autológna transpl.kortiko-spongióz.štep:karpálne k.	5t043.g↔	Transpl.kost.tk.bez cievej stopky:femur diaf.
5t041.b↔	Autológna transpl.kortiko-spongióz.štep:metakarp.k.	5t043.h↔	Transpl.kost.tk.bez cievej stopky:femur dist.
5t041.c↔	Autológna transpl.kortiko-spongióz.štep:falangy pr.r.	5t043.j↔	Transpl.kost.tk.bez cievej stopky:patela
5t041.d	Autológna transpl.kortiko-spongióz.štep:panva	5t043.k↔	Transpl.kost.tk.bez cievej stopky:tibia prox.
5t041.e↔	Autológna transpl.kortiko-spongióz.štep:krčok steh.k.	5t043.m↔	Transpl.kost.tk.bez cievej stopky:tibia diaf.
5t041.f↔	Autológna transpl.kortiko-spongióz.štep:femur prox.	5t043.n↔	Transpl.kost.tk.bez cievej stopky:tibia dist.
5t041.g↔	Autológna transpl.kortiko-spongióz.štep:femur diaf.	5t043.p↔	Transpl.kost.tk.bez cievej stopky:fibula prox.
5t041.h↔	Autológna transpl.kortiko-spongióz.štep:femur dist.	5t043.q↔	Transpl.kost.tk.bez cievej stopky:fibula diaf.
5t041.j↔	Autológna transpl.kortiko-spongióz.štep:patela	5t043.r↔	Transpl.kost.tk.bez cievej stopky:fibula dist.
5t041.k↔	Autológna transpl.kortiko-spongióz.štep:tibia prox.	5t043.s↔	Transpl.kostného tk.bez cievej stopky:talus
5t041.m↔	Autológna transpl.kortiko-spongióz.štep:tibia diaf.	5t043.t↔	Transpl.kost.tk.bez cievej stopky:kalkaneus
5t041.n↔	Autológna transpl.kortiko-spongióz.štep:tibia dist.	5t043.u↔	Transpl.kost.tk.bez cievej stopky:tarzálna k.
5t041.p↔	Autológna transpl.kortiko-spongióz.štep:fibula prox.	5t043.v↔	Transpl.kost.tk.bez cievej stopky:metatarzálna k.
5t041.q↔	Autológna transpl.kortiko-spongióz.štep:fibula diaf.	5t043.w↔	Transpl.kost.tk.bez cievej stopky:falangy prstov n.
5t041.r↔	Autológna transpl.kortiko-spongióz.štep:fibula dist.	5t043.x	Transpl.kost.tk.bez cievej stopky:ostatné k.
5t041.s↔	Autológna transpl.kortiko-spongióz.štep:talus	5t043.z↔	Transpl.kost.tk.bez cievej stopky:skapula
5t041.t↔	Autológna transpl.kortiko-spongióz.štep:kalkaneus	5t044.1↔	Transpl.k.tk.s cie.v.stopk.s mikrovask.anast:humerus prox.
5t041.u↔	Autológna transpl.kortiko-spongióz.štep:tarzálna k.	5t044.2↔	Transpl.k.tk.s cie.v.stopk.s mikrovask.anast:humerus diaf.
5t041.v↔	Autológna transpl.kortiko-spongióz.štep:metatarz.k.	5t044.3↔	Transpl.k.tk.s cie.v.stopk.s mikrovask.anast:humerus dist.
5t041.w↔	Autológna transpl.kortiko-spongióz.štep:falangy pr.n.	5t044.4↔	Transpl.k.tk.s cie.v.stopk.s mikrovask.anast:radius prox.
5t041.x	Autológna transpl.kortiko-spongióz.štep:ostatné k.	5t044.5↔	Transpl.k.tk.s cie.v.stopk.s mikrovask.anast:radius diaf.
5t041.z↔	Autológna transpl.kortiko-spongióz.štep:skapula	5t044.6↔	Transpl.k.tk.s cie.v.stopk.s mikrovask.anast:radius distál.
5t042.0↔	Autológ.rozš.transpl.>4cm)kortiko-spongióz.št.:klavikula	5t044.7↔	Transpl.k.tk.s cie.v.stopk.s mikrovask.anast:ulna prox.
5t042.1↔	Autológ.rozš.transpl.>4cm)kortiko-spongióz.št.:hum.prx.	5t044.8↔	Transpl.k.tk.s cie.v.stopk.s mikrovask.anast:ulna diaf.
5t042.2↔	Autológ.rozš.transpl.>4cm)kortiko-spongióz.št.:ulna diaf.	5t044.9↔	Transpl.k.tk.s cie.v.stopk.s mikrovask.anast:ulna dist.
5t042.3↔	Autológ.rozš.transpl.>4cm)kortiko-spongióz.št.:hum.dis.	5t044.a↔	Transpl.k.tk.s cie.v.stopk.s mikrovask.anast:karpálne k.
5t042.4↔	Autológ.rozš.transpl.>4cm)kortiko-spongióz.št.:radius prox.	5t044.b↔	Transpl.k.tk.s cie.v.stopk.s mikrovask.anast:metakarp.k.
5t042.5↔	Autológ.rozš.transpl.>4cm)kortiko-spongióz.št.:radius diaf.	5t044.c↔	Transpl.k.tk.s cie.v.stopk.s mikrovask.anast:falangy pr.r.
5t042.6↔	Autológ.rozš.transpl.>4cm)kortiko-spongióz.št.:rad.dis.	5t044.d	Transpl.kost.tk.s cie.v.stopk.s mikrovask.anast:panva
5t042.7↔	Autológ.rozš.transpl.>4cm)kortiko-spongióz.št.:ulna prox.	5t044.e↔	Transpl.k.tk.s cie.v.stopk.s mikrovask.anast:krčok steh.k.
5t042.8↔	Autológ.rozš.transpl.>4cm)kortiko-spongióz.št.:ulna diaf.	5t044.f↔	Transpl.k.tk.s cie.v.stopk.s mikrovask.anast:femur prox.
5t042.9↔	Autológ.rozš.transpl.>4cm)kortiko-spongióz.št.:ulna dist.	5t044.g↔	Transpl.k.tk.s cie.v.stopk.s mikrovask.anast:femur diaf.
5t042.a↔	Autológ.rozš.transpl.>4cm)kortiko-spongióz.št.:karpálne k.	5t044.h↔	Transpl.k.tk.s cie.v.stopk.s mikrovask.anast:femur dist.
5t042.b↔	Autológ.rozš.transpl.>4cm)kortiko-spongióz.št.:metakarp.k.	5t044.k↔	Transpl.k.tk.s cie.v.stopk.s mikrovask.anast:tibia prox.
5t042.c↔	Autológ.rozš.transpl.>4cm)kortiko-spongióz.št.:fal.pr.r.	5t044.m↔	Transpl.k.tk.s cie.v.stopk.s mikrovask.anast:tibia diaf.
5t042.d	Autológ.rozš.transpl.>4cm)kortiko-spongióz.št.:panva	5t044.n↔	Transpl.k.tk.s cie.v.stopk.s mikrovask.anast:tibia dist.
5t042.e↔	Autológ.rozš.transpl.>4cm)kortiko-spongióz.št.:krč.st.k.	5t044.p↔	Transpl.k.tk.s cie.v.stopk.s mikrovask.anast:fibula prox.
5t042.f↔	Autológ.rozš.transpl.>4cm)kortiko-spongióz.št.:femur prox.	5t044.q↔	Transpl.k.tk.s cie.v.stopk.s mikrovask.anast:fibula diaf.
5t042.g↔	Autológ.rozš.transpl.>4cm)kortiko-spongióz.št.:femur diaf.	5t044.r↔	Transpl.k.tk.s cie.v.stopk.s mikrovask.anast:fibula dist.
5t042.h↔	Autológ.rozš.transpl.>4cm)kortiko-spongióz.št.:femur dist.	5t044.s↔	Transpl.kost.tk.s cie.v.stopk.s mikrovask.anast:talus
5t042.j↔	Autológ.rozš.transpl.>4cm)kortiko-spongióz.št.:patela	5t044.t↔	Transpl.k.tk.s cie.v.stopk.s mikrovask.anast:kalkaneus
5t042.k↔	Autológ.rozš.transpl.>4cm)kortiko-spongióz.št.:tibia prox.	5t044.u↔	Transpl.k.tk.s cie.v.stopk.s mikrovask.anast:tarzálna k.
5t042.m↔	Autológ.rozš.transpl.>4cm)kortiko-spongióz.št.:tibia diaf.	5t044.v↔	Transpl.k.tk.s cie.v.stopk.s mikrovask.anast:metatarz.k.
5t042.n↔	Autológ.rozš.transpl.>4cm)kortiko-spongióz.št.:tibia dist.	5t044.w↔	Transpl.k.tk.s cie.v.stopk.s mikrovask.anast:falangy pr.n.
5t042.p↔	Autológ.rozš.transpl.>4cm)kortiko-spongióz.št.:fibula prox.	5t044.x↔	Transpl.k.tk.s cie.v.stopk.s mikrovask.anast:ostatné k.
5t042.q↔	Autológ.rozš.transpl.>4cm)kortiko-spongióz.št.:fibula diaf.	5t045.1↔	Autológna transpl.chrupav.-kostn.transpl:humerus prox.
5t042.r↔	Autológ.rozš.transpl.>4cm)kortiko-spongióz.št.:fibula dist.	5t045.3↔	Autológ.transpl.chrupav.-kostn.transpl:humerus dist.
5t042.s↔	Autológ.rozš.transpl.>4cm)kortiko-spongióz.št.:talus	5t045.4↔	Autológ.transpl.chrupav.-kostn.transpl:radius prox.
5t042.t↔	Autológ.rozš.transpl.>4cm)kortiko-spongióz.št.:kalkaneus	5t045.d	Autológna transpl.chrupav.-kostn.transpl:panva
5t042.u↔	Autológ.rozš.transpl.>4cm)kortiko-spongióz.št.:tarzálna k.	5t045.e↔	Autológ.transpl.chrupav.-kostn.transpl:krčok steh.k.
5t042.v↔	Autológ.rozš.transpl.>4cm)kortiko-spongióz.št.:metatarz.k.	5t045.h↔	Autológna transpl.chrupav.-kostn.transpl:femur dist.
5t042.w↔	Autológ.rozš.transpl.>4cm)kortiko-spongióz.št.:fal.pr.n.	5t045.j↔	Autológna transpl.chrupav.-kostn.transpl:patela
5t042.x	Autológ.rozš.transpl.>4cm)kortiko-spongióz.št.:ostatné k.	5t045.k↔	Autológna transpl.chrupav.-kostn.transpl:tibia prox.
5t042.z↔	Autológ.rozš.transpl.>4cm)kortiko-spongióz.št.:skapula	5t045.n↔	Autológna transpl.chrupav.-kostn.transpl:tibia dist.

5t045.p↔	Autológ.transpl.chrupav.-kostn.transpl:fibula prox.	5t048.g↔	Alogénna transpl.kortiko-spongióz.št:femur diaf.
5t045.r↔	Autológ.transpl.chrupav.-kostn.transpl:fibula dist.	5t048.h↔	Alogénna transpl.kortiko-spongióz.št:femur dist.
5t045.s↔	Autológná transpl.chrupav.-kostn.transpl:talus	5t048.j↔	Alogénna transpl.kortiko-spongióz.št:patela
5t045.t↔	Autológná transpl.chrupav.-kostn.transpl:kalkaneus	5t048.k↔	Alogénna transpl.kortiko-spongióz.št:tibia prox.
5t045.u↔	Autológná transpl.chrupav.-kostn.transpl:tarzálné k.	5t048.m↔	Alogénna transpl.kortiko-spongióz.št:tibia diaf.
5t045.v↔	Autológná transpl.chrupav.-kostn.transpl:metatarz.k.	5t048.n↔	Alogénna transpl.kortiko-spongióz.št:tibia dist.
5t045.w↔	Autológ.transpl.chrupav.-kostn.transpl:falangy pr.n.	5t048.p↔	Alogénna transpl.kortiko-spongióz.št:fibula prox.
5t045.x	Autológná transpl.chrupav.-kostn.transpl:ostatné k.	5t048.q↔	Alogénna transpl.kortiko-spongióz.št:fibula diaf.
5t046.1↔	Alog.transpl.chrupav.-kostn.transpl:humerus prox.	5t048.r↔	Alogénna transpl.kortiko-spongióz.št:fibula dist.
5t046.3↔	Alog.transpl.chrupav.-kostn.transpl:humerus dist.	5t048.s↔	Alogénna transpl.kortiko-spongióz.št:talus
5t046.d	Alogénna transpl.chrupav.-kostn.transpl:panva	5t048.t↔	Alogénna transpl.kortiko-spongióz.št:kalkaneus
5t046.e↔	Alog.transpl.chrupav.-kostn.transpl:krčok steh.k.	5t048.u↔	Alogénna transpl.kortiko-spongióz.št:tarzálné k.
5t046.h↔	Alogénna transpl.chrupav.-kostn.transpl:femur dist.	5t048.v↔	Alogénna transpl.kortiko-spongióz.št:metatarz.k.
5t046.k↔	Alogénna transpl.chrupav.-kostn.transpl:tibia prox.	5t048.w↔	Alogénna transpl.kortiko-spongióz.št:falangy pr.n.
5t046.n↔	Alogénna transpl.chrupav.-kostn.transpl:tibia dist.	5t048.x	Alogénna transpl.kortiko-spongióz.št:ep:ostatné k.
5t046.p↔	Alogénna transpl.chrupav.-kostn.transpl:fibula prox.	5t048.z↔	Alogénna transpl.kortiko-spongióz.št:skapula
5t046.r↔	Alogénna transpl.chrupav.-kostn.transpl:fibula dist.	5t049.2↔	Alogénna transpl.rúrovitej kosti:humerus diafýza
5t046.s↔	Alogénna transpl.chrupav.-kostn.transpl:talus	5t049.5↔	Alogénna transpl.rúrovitej kosti:radius diaf.
5t046.t↔	Alogénna transpl.chrupav.-kostn.transpl:kalkaneus	5t049.8↔	Alogénna transpl.rúrovitej kosti:ulna diafýzárna
5t046.u↔	Alogénna transpl.chrupav.-kostn.transpl:tarzálné k.	5t049.d	Alogén.transplantácia rúrovitej kosti:panva
5t046.v↔	Alogénna transpl.chrupav.-kostn.transpl:metatarz.k.	5t049.g↔	Alogénna transpl.rúrovitej kosti:femur diaf.
5t046.w↔	Alog.transpl.chrupav.-kostn.transpl:falangy pr.n.	5t049.m↔	Alogénna transpl.rúrovitej kosti:tibia diaf.
5t047.0↔	Alogénna transpl.spongióznej kosti:klavikula	5t049.q↔	Alogénna transpl.rúrovitej kosti:fibula diaf.
5t047.1↔	Alogénna transpl.spongióznej kosti:humerus prox.	5t049.s↔	Alogénna transplantácia rúrovitej kosti:talus
5t047.2↔	Alogénna transpl.spongióznej kosti:humerus diafýza	5t049.t↔	Alogénna transpl.rúrovitej kosti:kalkaneus
5t047.3↔	Alogénna transpl.spongióznej kosti:humerus dist.	5t049.u↔	Alogénna transpl.rúrovitej kosti:tarzálné k.
5t047.4↔	Alogénna transpl.spongióznej kosti:radius prox.	5t049.v↔	Alogénna transpl.rúrovitej kosti:metatarzálné k.
5t047.5↔	Alogénna transpl.spongióznej kosti:radius diaf.	5t049.w↔	Alogénna transpl.rúrovitej kosti:falangy prstov n.
5t047.6↔	Alogénna transpl.spongióznej kosti:radius distál.	5t04a.1↔	Transpozícia kost.tk.s cievnou stopkou:humerus prox.
5t047.7↔	Alogénna transpl.spongióznej kosti:ulna prox.	5t04a.2↔	Transpozícia kost.tk.s cievnou stopkou:humerus diafýza
5t047.8↔	Alogénna transpl.spongióznej kosti:ulna diafýzárna	5t04a.3↔	Transpozícia kost.tk.s cievnou stopkou:humerus dist.
5t047.9↔	Alogénna transpl.spongióznej kosti:ulna distálna	5t04a.4↔	Transpozícia kost.tk.s cievnou stopkou:radius prox.
5t047.a↔	Alogénna transpl.spongióznej kosti:karpálne k.	5t04a.5↔	Transpozícia kost.tk.s cievnou stopkou:radius diaf.
5t047.b↔	Alogénna transpl.spongióznej kosti:metakarpálne k.	5t04a.6↔	Transpozícia kost.tk.s cievnou stopkou:radius distál.
5t047.c↔	Alogénna transpl.spongióznej kosti:falangy prstov r.	5t04a.7↔	Transpozícia kost.tk.s cievnou stopkou:ulna prox.
5t047.d	Alogénna transpl.spongióznej kosti:panva	5t04a.8↔	Transpozícia kost.tk.s cievnou stopkou:ulna diafýzárna
5t047.e↔	Alogénna transpl.spongióznej kosti:krčok steh.k.	5t04a.9↔	Transpozícia kost.tk.s cievnou stopkou:ulna distálna
5t047.f↔	Alogénna transpl.spongióznej kosti:femur prox.	5t04a.a↔	Transpozícia kost.tk.s cievnou stopkou:karpálne k.
5t047.g↔	Alogénna transpl.spongióznej kosti:femur diaf.	5t04a.d	Transpozícia kost.tk.s cievnou stopkou:panva
5t047.h↔	Alogénna transpl.spongióznej kosti:femur dist.	5t04a.e↔	Transpozícia kost.tk.s cievnou stopkou:krčok steh.k.
5t047.j↔	Alogénna transpl.spongióznej kosti:patela	5t04a.f↔	Transpozícia kost.tk.s cievnou stopkou:femur prox.
5t047.k↔	Alogénna transpl.spongióznej kosti:tibia prox.	5t04a.g↔	Transpozícia kost.tk.s cievnou stopkou:femur diaf.
5t047.m↔	Alogénna transpl.spongióznej kosti:tibia diaf.	5t04a.h↔	Transpozícia kost.tk.s cievnou stopkou:femur dist.
5t047.n↔	Alogénna transpl.spongióznej kosti:tibia dist.	5t04a.k↔	Transpozícia kost.tk.s cievnou stopkou:tibia prox.
5t047.p↔	Alogénna transpl.spongióznej kosti:fibula prox.	5t04a.m↔	Transpozícia kost.tk.s cievnou stopkou:tibia diaf.
5t047.q↔	Alogénna transpl.spongióznej kosti:fibula diaf.	5t04a.n↔	Transpozícia kost.tk.s cievnou stopkou:tibia dist.
5t047.r↔	Alogénna transpl.spongióznej kosti:fibula dist.	5t04a.p↔	Transpozícia kost.tk.s cievnou stopkou:fibula prox.
5t047.s↔	Alogénna transpl.spongióznej kosti:talus	5t04a.q↔	Transpozícia kost.tk.s cievnou stopkou:fibula diaf.
5t047.t↔	Alogénna transpl.spongióznej kosti:kalkaneus	5t04a.r↔	Transpozícia kost.tk.s cievnou stopkou:fibula dist.
5t047.u↔	Alogénna transpl.spongióznej kosti:tarzálné k.	5t04a.s↔	Transpozícia kost.tk.s cievnou stopkou:talus
5t047.v↔	Alogénna transpl.spongióznej kosti:metatarzálné k.	5t04a.t↔	Transpozícia kost.tk.s cievnou stopkou:kalkaneus
5t047.w↔	Alogénna transpl.spongióznej kosti:falangy prstov n.	5t04a.u↔	Transpozícia kost.tk.s cievnou stopkou:tarzálné k.
5t047.x	Alogénna transpl.spongióznej kosti:ostatné k.	5t04a.v↔	Transpozícia kost.tk.s cievnou stopkou:metatarzálné k.
5t047.z↔	Alogénna transpl.spongióznej kosti:skapula	5t04a.w↔	Transpozícia kost.tk.s cievnou stopkou:falangy prstov n.
5t048.0↔	Alogénna transpl.kortiko-spongióz.št:klavikula	5t04a.x	Transpozícia kost.tk.s cievnou stopkou:ostatné k.
5t048.1↔	Alogénna transpl.kortiko-spongióz.št:humerus prox.	5t04b.0↔	Transpl.humán.demineralizovanej kost.matrix:klavikula
5t048.2↔	Alogénna transpl.kortiko-spongióz.št:humerus diaf.	5t04b.1↔	Transpl.humán.demineraliz.kost.matrix:humerus prox.
5t048.3↔	Alogénna transpl.kortiko-spongióz.št:humerus dist.	5t04b.2↔	Transpl.humán.demineraliz.kost.matrix:humerus diaf.
5t048.4↔	Alogénna transpl.kortiko-spongióz.št:radius prox.	5t04b.3↔	Transpl.humán.demineraliz.kost.matrix:humerus dist.
5t048.5↔	Alogénna transpl.kortiko-spongióz.št:radius diaf.	5t04b.4↔	Transpl.humán.demineraliz.kost.matrix:radius prox.
5t048.6↔	Alogénna transpl.kortiko-spongióz.št:radius distál.	5t04b.5↔	Transpl.humán.demineraliz.kost.matrix:radius diaf.
5t048.7↔	Alogénna transpl.kortiko-spongióz.št:ep:ulna prox.	5t04b.6↔	Transpl.humán.demineraliz.kost.matrix:radius distál.
5t048.8↔	Alogénna transpl.kortiko-spongióz.št:ulna diaf.	5t04b.7↔	Transpl.humán.demineraliz.kost.matrix:ulna prox.
5t048.9↔	Alogénna transpl.kortiko-spongióz.št:ulna distálna	5t04b.8↔	Transpl.humán.demineraliz.kost.matrix:ulna diaf.
5t048.a↔	Alogénna transpl.kortiko-spongióz.št:karpálne k.	5t04b.9↔	Transpl.humán.demineraliz.kost.matrix:ulna dist.
5t048.b↔	Alogénna transpl.kortiko-spongióz.št:metakarp.k.	5t04b.a↔	Transpl.humán.demineraliz.kost.matrix:karpálne k.
5t048.c↔	Alogénna transpl.kortiko-spongióz.št:falangy pr.r.	5t04b.b↔	Transpl.humán.demineraliz.kost.matrix:metakarp.k.
5t048.d	Alogénna transpl.kortiko-spongióz.št:ep:panva	5t04b.c↔	Transpl.humán.demineraliz.kost.matrix:falangy pr.r.
5t048.e↔	Alogénna transpl.kortiko-spongióz.št:krčok steh.k.	5t04b.d	Transpl.humán.demineraliz.kost.matrix:panva
5t048.f↔	Alogénna transpl.kortiko-spongióz.št:femur prox.	5t04b.e↔	Transpl.humán.demineraliz.kost.matrix:krčok steh.k.

5t04b.f↔	Transpl.humán.demineraliz.kost.matrix:femur prox.	5t050.q↔	Impl.kost.cementu bez prísady ATB:fibula diaf.
5t04b.g↔	Transpl.humán.demineraliz.kost.matrix:femur diaf.	5t050.r↔	Impl.kost.cementu bez prísady ATB:fibula dist.
5t04b.h↔	Transpl.humán.demineraliz.kost.matrix:femur dist.	5t050.s↔	Impl.kost.cementu bez prísady ATB:talus
5t04b.j↔	Transpl.humán.demineralizovanej kost.matrix:patela	5t050.t↔	Impl.kost.cementu bez prísady ATB:kalkaneus
5t04b.k↔	Transpl.humán.demineraliz.kost.matrix:tibia prox.	5t050.u↔	Impl.kost.cementu bez prísady ATB:tarzálne k.
5t04b.m↔	Transpl.humán.demineraliz.kost.matrix:tibia diaf.	5t050.v↔	Impl.kost.cementu bez prísady ATB:metatarz.k.
5t04b.n↔	Transpl.humán.demineraliz.kost.matrix:tibia dist.	5t050.w↔	Impl.kost.cementu bez prísady ATB:falangy pr.n.
5t04b.p↔	Transpl.humán.demineraliz.kost.matrix:fibula prox.	5t050.x	Impl.kost.cementu bez prísady ATB:ostatné k.
5t04b.q↔	Transpl.humán.demineraliz.kost.matrix:fibula diaf.	5t050.z↔	Impl.kost.cementu bez prísady ATB:skapula
5t04b.r↔	Transpl.humán.demineraliz.kost.matrix:fibula dist.	5t051.0↔	Impl.kost.cementu s prísadou ATB:klavikula
5t04b.s↔	Transpl.humán.demineraliz.kostnej matrix:talus	5t051.1↔	Impl.kost.cementu s prísadou ATB:humerus pr.
5t04b.t↔	Transpl.humán.demineraliz.kost.matrix:kalkaneus	5t051.2↔	Impl.kost.cementu s prísadou ATB:humerus diaf.
5t04b.u↔	Transpl.humán.demineraliz.kost.matrix:tarzálne k.	5t051.3↔	Impl.kost.cementu s prísadou ATB:humerus dist.
5t04b.v↔	Transpl.humán.demineraliz.kost.matrix:metatarz.k.	5t051.4↔	Impl.kost.cementu s prísadou ATB:radius prox.
5t04b.w↔	Transpl.humán.demineraliz.kost.matrix:falangy pr.n.	5t051.5↔	Impl.kost.cementu s prísadou ATB:radius diaf.
5t04b.x	Transpl.humán.demineraliz.kost.matrix:ostatné k.	5t051.6↔	Impl.kost.cementu s prísadou ATB:radius dist.
5t04b.z↔	Transpl.humán.demineraliz.kost.matrix:skapula	5t051.7↔	Impl.kost.cementu s prísadou ATB:ulna prox.
5t04x.0↔	Iné transplantácie/transpozície kost.tk:klavikula	5t051.8↔	Impl.kost.cementu s prísadou ATB:ulna diaf.
5t04x.1↔	Iné transplantácie/transpozície kost.tk:humerus prox.	5t051.9↔	Impl.kost.cementu s prísadou ATB:ulna dist.
5t04x.2↔	Iné transplantácie/transpozície kost.tk:humerus diafýza	5t051.a↔	Impl.kost.cementu s prísadou ATB:karpálne k.
5t04x.3↔	Iné transplantácie/transpozície kost.tk:humerus dist.	5t051.b↔	Impl.kost.cementu s prísadou ATB:metakarp.k.
5t04x.4↔	Iné transplantácie/transpozície kost.tk:radius prox.	5t051.c↔	Impl.kost.cementu s prísadou ATB:falangy pr.r.
5t04x.5↔	Iné transplantácie/transpozície kost.tk:radius diaf.	5t051.d	Implant.kost.cementu s prísadou ATB:panva
5t04x.6↔	Iné transplantácie/transpozície kost.tk:radius distál.	5t051.e↔	Impl.kost.cementu s prísadou ATB:krčok steh.k.
5t04x.7↔	Iné transplantácie/transpozície kost.tk:ulna prox.	5t051.f↔	Impl.kost.cementu s prísadou ATB:femur prox.
5t04x.8↔	Iné transplantácie/transpozície kost.tk:ulna diafyzárna	5t051.g↔	Impl.kost.cementu s prísadou ATB:femur diaf.
5t04x.9↔	Iné transplantácie/transpozície kost.tk:ulna distálna	5t051.h↔	Impl.kost.cementu s prísadou ATB:femur dist.
5t04x.a↔	Iné transplantácie/transpozície kost.tk:karpálne k.	5t051.j↔	Impl.kost.cementu s prísadou ATB:patela
5t04x.b↔	Iné transplantácie/transpozície kost.tk:metakarpálne k.	5t051.k↔	Impl.kost.cementu s prísadou ATB:tibia prox.
5t04x.c↔	Iné transplantácie/transpozície kost.tk:falangy pr.r.	5t051.m↔	Impl.kost.cementu s prísadou ATB:tibia diaf.
5t04x.d	Iné transplantácie/transpozície kostného tk:panva	5t051.n↔	Impl.kost.cementu s prísadou ATB:tibia dist.
5t04x.e↔	Iné transplantácie/transpozície kost.tk:krčok steh.k.	5t051.p↔	Impl.kost.cementu s prísadou ATB:fibula prox.
5t04x.f↔	Iné transplantácie/transpozície kost.tk:femur prox.	5t051.q↔	Impl.kost.cementu s prísadou ATB:fibula diaf.
5t04x.g↔	Iné transplantácie/transpozície kost.tk:femur diaf.	5t051.r↔	Impl.kost.cementu s prísadou ATB:fibula dist.
5t04x.h↔	Iné transplantácie/transpozície kost.tk:femur dist.	5t051.s↔	Impl.kost.cementu s prísadou ATB:talus
5t04x.j↔	Iné transplantácie/transpozície kostného tk:patela	5t051.t↔	Impl.kost.cementu s prísadou ATB:kalkaneus
5t04x.k↔	Iné transplantácie/transpozície kost.tk:tibia prox.	5t051.u↔	Impl.kost.cementu s prísadou ATB:tarzálne k.
5t04x.m↔	Iné transplantácie/transpozície kost.tk:tibia diaf.	5t051.v↔	Impl.kost.cementu s prísadou ATB:metatarz.k.
5t04x.n↔	Iné transplantácie/transpozície kost.tk:tibia dist.	5t051.w↔	Impl.kost.cementu s prísadou ATB:falangy pr.n.
5t04x.p↔	Iné transplantácie/transpozície kost.tk:fibula prox.	5t051.x	Impl.kost.cementu s prísadou ATB:ostatné k.
5t04x.q↔	Iné transplantácie/transpozície kost.tk:fibula diaf.	5t051.z↔	Impl.kost.cementu s prísadou ATB:skapula
5t04x.r↔	Iné transplantácie/transpozície kost.tk:fibula dist.	5t052.0↔	Impl.keram.kost.náhrady:klavikula
5t04x.s↔	Iné transplantácie/transpozície kostného tk:talus	5t052.1↔	Impl.keram.kost.náhrady:humerus prox.
5t04x.t↔	Iné transplantácie/transpozície kost.tk:kalkaneus	5t052.2↔	Impl.keram.kost.náhrady:humerus diaf.
5t04x.u↔	Iné transplantácie/transpozície kost.tk:tarzálne k.	5t052.3↔	Impl.keram.kost.náhrady:humerus dist.
5t04x.v↔	Iné transplantácie/transpozície kost.tk:metatarzálne k.	5t052.4↔	Impl.keram.kost.náhrady:radius prox.
5t04x.w↔	Iné transplantácie/transpozície kost.tk:falangy pr.n.	5t052.5↔	Impl.keram.kost.náhrady:radius diaf.
5t04x.x	Iné transplantácie/transpozície kost.tk:ostatné k.	5t052.6↔	Impl.keram.kost.náhrady:radius distál.
5t04x.z↔	Iné transplantácie/transpozície kostného tk:skapula	5t052.7↔	Impl.keram.kost.náhrady:ulna prox.
5t050.0↔	Impl.kost.cementu bez prísady ATB:klavikula	5t052.8↔	Impl.keram.kost.náhrady:ulna diaf.
5t050.1↔	Impl.kost.cementu bez prísady ATB:humerus prox.	5t052.9↔	Implant.keram.kost.náhrady:ulna dist.
5t050.2↔	Impl.kost.cementu bez prísady ATB:humerus diaf.	5t052.a↔	Impl.keram.kost.náhrady:karpálne k.
5t050.3↔	Impl.kost.cementu bez prísady ATB:humerus dist.	5t052.b↔	Impl.keram.kost.náhrady:metakarpálne k.
5t050.4↔	Impl.kost.cementu bez prísady ATB:radius prox.	5t052.c↔	Impl.keram.kost.náhrady:falangy pr.r.
5t050.5↔	Impl.kost.cementu bez prísady ATB:radius diaf.	5t052.d	Impl.keramickej kostnej náhrady:panva
5t050.6↔	Impl.kost.cementu bez prísady ATB:radius dist.	5t052.e↔	Impl.keram.kost.náhrady:krčok steh.k.
5t050.7↔	Impl.kost.cementu bez prísady ATB:ulna prox.	5t052.f↔	Impl.keram.kost.náhrady:femur prox.
5t050.8↔	Impl.kost.cementu bez prísady ATB:ulna diaf.	5t052.g↔	Impl.keram.kost.náhrady:femur diaf.
5t050.9↔	Impl.kost.cementu bez prísady ATB:ulna dist.	5t052.h↔	Impl.keram.kost.náhrady:femur dist.
5t050.a↔	Impl.kost.cementu bez prísady ATB:karpálne k.	5t052.j↔	Impl.keramickej kostnej náhrady:patela
5t050.d	Implant.kost.cementu bez prísady ATB:panva	5t052.k↔	Impl.keram.kost.náhrady:tibia prox.
5t050.e↔	Impl.kost.cementu bez prísady ATB:krčok steh.k.	5t052.m↔	Impl.keram.kost.náhrady:tibia diaf.
5t050.f↔	Impl.kost.cementu bez prísady ATB:femur prox.	5t052.n↔	Impl.keram.kost.náhrady:tibia dist.č.
5t050.g↔	Impl.kost.cementu bez prísady ATB:femur diaf.	5t052.p↔	Impl.keram.kost.náhrady:fibula prox.
5t050.h↔	Impl.kost.cementu bez prísady ATB:femur dist.	5t052.q↔	Impl.keram.kost.náhrady:fibula diaf.
5t050.j↔	Impl.kost.cementu bez prísady ATB:patela	5t052.r↔	Impl.keram.kost.náhrady:fibula dist.
5t050.k↔	Impl.kost.cementu bez prísady ATB:tibia prox.	5t052.s↔	Impl.keramickej kostnej náhrady:talus
5t050.m↔	Impl.kost.cementu bez prísady ATB:tibia diaf.	5t052.t↔	Impl.keram.kost.náhrady:kalkaneus
5t050.n↔	Impl.kost.cementu bez prísady ATB:tibia dist.	5t052.u↔	Impl.keram.kost.náhrady:tarzálne k.
5t050.p↔	Impl.kost.cementu bez prísady ATB:fibula prox.	5t052.v↔	Impl.keram.kost.náhrady:metatarzálne k.

5t052.w↔	Impl.keram.kost.náhrady:falagy pr.n.	5t05x.3↔	Impl.inej alopl.kost.náhr:humerus dist.
5t052.x	Impl.keram.kost.náhrady:ostatné k.	5t05x.4↔	Impl.inej alopl.kost.náhr:radius prox.
5t052.z↔	Impl.keramickej kostnej náhrady:skapula	5t05x.5↔	Impl.inej alopl.kost.náhr:radius diaf.
5t053.0↔	Impl.resorb.keramic.kost.náhrady:klavikula	5t05x.6↔	Impl.inej alopl.kost.náhr:radius distál.
5t053.1↔	Impl.resorb.keramic.kost.náhrady:humerus pr.	5t05x.7↔	Impl.inej alopl.kost.náhr:ulna prox.
5t053.2↔	Impl.resorb.keramic.kost.náhrady:humerus diaf.	5t05x.8↔	Implantácia inej aloplast.kostnej náhrady:ulna diaf.
5t053.3↔	Impl.resorb.keramic.kost.náhrady:humerus dist.	5t05x.9↔	Implantácia inej aloplast.kostnej náhrady:ulna dist.
5t053.4↔	Impl.resorb.keramic.kost.náhrady:radius pr.	5t05x.a↔	Impl.inej alopl.kost.náhr:karpálne k.
5t053.5↔	Impl.resorb.keramic.kost.náhrady:radius diaf.	5t05x.b↔	Impl.inej alopl.kost.náhr:metakarpálne k.
5t053.6↔	Impl.resorb.keramic.kost.náhrady:radius distál.	5t05x.c↔	Impl.inej alopl.kost.náhr:falagy prstov r.
5t053.7↔	Impl.resorb.keramic.kost.náhrady:ulna prox.	5t05x.d	Implantácia inej aloplast.kostnej náhrady:panva
5t053.8↔	Impl.resorb.keramic.kost.náhrady:ulna diaf.	5t05x.e↔	Impl.inej alopl.kost.náhr:krčok steh.k.
5t053.9↔	Impl.resorb.keramic.kost.náhrady:ulna dist.	5t05x.f↔	Impl.inej alopl.kost.náhr:femur prox.
5t053.a↔	Impl.resorb.keramic.kost.náhrady:karpálne k.	5t05x.g↔	Impl.inej alopl.kost.náhr:femur diaf.
5t053.b↔	Impl.resorb.keramic.kost.náhrady:metakarp.k.	5t05x.h↔	Impl.inej alopl.kost.náhr:femur dist.
5t053.c↔	Impl.resorb.keramic.kost.náhrady:falagy pr.r.	5t05x.j↔	Implantácia inej aloplast.kost.náhrady:patela
5t053.d	Impl.resorb.keramic.kost.náhrady:panva	5t05x.k↔	Impl.inej alopl.kost.náhr:tibia prox.
5t053.e↔	Impl.resorb.keramic.kost.náhrady:krčok steh.k.	5t05x.m↔	Impl.inej alopl.kost.náhr:tibia diaf.
5t053.f↔	Impl.resorb.keramic.kost.náhrady:femur prox.	5t05x.n↔	Impl.inej alopl.kost.náhr:tibia dist.č.
5t053.g↔	Impl.resorb.keramic.kost.náhrady:femur diaf.	5t05x.p↔	Impl.inej alopl.kost.náhr:fibula prox.
5t053.h↔	Impl.resorb.keramic.kost.náhrady:femur dist.	5t05x.q↔	Impl.inej alopl.kost.náhr:fibula diaf.
5t053.j↔	Impl.resorb.keramic.kost.náhrady:patela	5t05x.r↔	Impl.inej alopl.kost.náhr:fibula dist.č.
5t053.k↔	Impl.resorb.keramic.kost.náhrady:tibia prox.	5t05x.s↔	Implantácia inej aloplast.kostnej náhrady:talus
5t053.m↔	Impl.resorb.keramic.kost.náhrady:tibia diaf.	5t05x.t↔	Implantácia inej aloplast.kostnej náhrady:kalkaneus
5t053.n↔	Impl.resorb.keramic.kost.náhrady:tibia dist.	5t05x.u↔	Impl.inej alopl.kost.náhr:tarzálné k.
5t053.p↔	Impl.resorb.keramic.kost.náhrady:fibula prox.	5t05x.v↔	Impl.inej alopl.kost.náhr:metatarzálné k.
5t053.q↔	Impl.resorb.keramic.kost.náhrady:fibula diaf.	5t05x.w↔	Impl.inej alopl.kost.náhr:falagy pr.n.
5t053.r↔	Impl.resorb.keramic.kost.náhrady:fibula dist.	5t05x.x	Implantácia inej aloplast.kostnej náhrady:ostatné k.
5t053.s↔	Impl.resorb.keramic.kost.náhrady:talus	5t05x.z↔	Implantácia inej aloplast.kostnej náhrady:skapula
5t053.t↔	Impl.resorb.keramic.kost.náhrady:kalkaneus	5t061	Osteosyntéza skrutkou
5t053.u↔	Impl.resorb.keramic.kost.náhrady:tarzálné k.	5t063	Osteosyntéza dlahou
5t053.v↔	Impl.resorb.keramic.kost.náhrady:metatarz.k.	5t064	Osteosyntéza drôtom alebo ťahovou serklážou
5t053.w↔	Impl.resorb.keramic.kost.náhrady:falagy pr.n.	5t065	Osteosyntéza dynamickou kompresnou skrutkou
5t053.x	Impl.resorb.keramic.kost.náhrady:ostatné k.	5t066	Osteosyntéza vnútrodreňovým klincom
5t053.z↔	Impl.resorb.keramic.kost.náhrady:skapula	5t067	Osteosyntéza zaisteným vnútrodreňovým klincom
5t054.0↔	Impl.kovovej kost.náhrady:klavikula	5t068	Osteosyntéza vnútrodreň.kl.zaisteným na kíbovú komp.
5t054.1↔	Impl.kovovej kost.náhrady:humerus prox.	5t069	Osteosyntéza transfixačným klincom
5t054.2↔	Impl.kovovej kost.náhrady:humerus diaf.	5t06a	Osteosyntéza intramedulárnym drôtom
5t054.3↔	Impl.kovovej kost.náhrady:humerus dist.	5t06b	Osteosyntéza uhlovostabilnou dlahou
5t054.4↔	Impl.kovovej kost.náhrady:radius prox.	5t06c	Osteosyntéza uhlovou/kondylárnou dlahou
5t054.5↔	Impl.kovovej kost.náhrady:radius diaf.	5t06d	Osteosyntéza skobou
5t054.6↔	Impl.kovovej kost.náhrady:radius distál.	5t06f.0	Osteosyntéza vn.predlž./posuv.syst.nemotorizovaná
5t054.7↔	Impl.kovovej kost.náhrady:ulna prox.	5t06f.1	Osteosyntéza vn.predlž./posuv.syst.motorizovaná
5t054.8↔	Impl.kovovej kost.náhrady:ulna diaf.	5t06v	Osteosyntézy:osteosyntéza kruhovým fixátorom
5t054.9↔	Impl.kovovej kost.náhrady:ulna dist.	5t06x	Osteosyntézy:osteosyntéza iná
5t054.a↔	Impl.kovovej kost.náhrady:karpálne k.	5t06z	Osteosyntézy:osteosyntéza rezorbovatelným materiálom
5t054.b↔	Impl.kovovej kost.náhrady:metakarp.k.	5t070.0↔	Revízia osteos.m.bez jeho výmeny:klavikula
5t054.c↔	Impl.kovovej kost.náhrady:falagy pr.r.	5t070.1↔	Revízia osteos.m.bez jeho výmeny:humerus prox.
5t054.d	Impl.kovovej kost.náhrady:panva	5t070.2↔	Revízia osteos.m.bez jeho výmeny:humerus diaf.
5t054.e↔	Impl.kovovej kost.náhrady:krčok steh.k.	5t070.3↔	Revízia osteos.m.bez jeho výmeny:humerus dist.
5t054.f↔	Impl.kovovej kost.náhrady:femur prox.	5t070.4↔	Revízia osteos.m.bez jeho výmeny:radius prox.
5t054.g↔	Impl.kovovej kost.náhrady:femur diaf.	5t070.5↔	Revízia osteos.m.bez jeho výmeny:radius diaf.
5t054.h↔	Impl.kovovej kost.náhrady:femur dist.	5t070.6↔	Revízia osteos.m.bez jeho výmeny:radius distál.
5t054.j↔	Impl.kovovej kost.náhrady:patela	5t070.7↔	Revízia osteos.m.bez jeho výmeny:ulna prox.
5t054.k↔	Impl.kovovej kost.náhrady:tibia prox.	5t070.8↔	Revízia osteos.m.bez jeho výmeny:ulna diaf.
5t054.m↔	Impl.kovovej kost.náhrady:tibia diaf.	5t070.9↔	Revízia osteos.m.bez jeho výmeny:ulna dist.
5t054.n↔	Impl.kovovej kost.náhrady:tibia dist.	5t070.a↔	Revízia osteos.m.bez jeho výmeny:karpálne k.
5t054.p↔	Impl.kovovej kost.náhrady:fibula prox.	5t070.b↔	Revízia osteos.m.bez jeho výmeny:metakarp.k.
5t054.q↔	Impl.kovovej kost.náhrady:fibula diaf.	5t070.c↔	Revízia osteos.m.bez jeho výmeny:falagy pr.r.
5t054.r↔	Impl.kovovej kost.náhrady:fibula dist.	5t070.d	Revízia osteosyntetického materiálu bez jeho výmeny-panva
5t054.s↔	Impl.kovovej kost.náhrady:talus	5t070.e↔	Revízia osteos.m.bez jeho výmeny:krčok steh.k.
5t054.t↔	Impl.kovovej kost.náhrady:kalkaneus	5t070.f↔	Revízia osteos.m.bez jeho výmeny:femur prox.
5t054.u↔	Impl.kovovej kost.náhrady:tarzálné k.	5t070.g↔	Revízia osteos.m.bez jeho výmeny:femur diaf.
5t054.v↔	Impl.kovovej kost.náhrady:metatarz.k.	5t070.h↔	Revízia osteos.m.bez jeho výmeny:femur dist.
5t054.w↔	Impl.kovovej kost.náhrady:falagy pr.n.	5t070.j↔	Revízia osteos.m.bez jeho výmeny:patela
5t054.x	Impl.kovovej kost.náhrady:ostatné k.	5t070.k↔	Revízia osteos.m.bez jeho výmeny:tibia prox.
5t054.z↔	Impl.kovovej kost.náhrady:skapula	5t070.m↔	Revízia osteos.m.bez jeho výmeny:tibia diaf.
5t05x.0↔	Implantácia inej aloplast.kostnej náhrady:klavikula	5t070.n↔	Revízia osteos.m.bez jeho výmeny:tibia dist.
5t05x.1↔	Impl.inej alopl.kost.náhr:humerus prox.	5t070.p↔	Revízia osteos.m.bez jeho výmeny:fibula prox.
5t05x.2↔	Impl.inej alopl.kost.náhr:humerus diaf.	5t070.q↔	Revízia osteos.m.bez jeho výmeny:fibula diaf.

5t070.r↔	Revízia osteos.m.bez jeho výmeny:fibula dist.	5t072.x	Odstr.drôtu, príp.revízia:ostatné k.
5t070.s↔	Revízia osteosyntetického materiálu bez jeho výmeny-talus	5t072.z↔	Odstr.drôtu, príp.revízia:skapula
5t070.t↔	Revízia osteos.m.bez jeho výmeny:kalkaneus	5t073.0↔	Odstr.dlahy, príp.revízia:klavikula
5t070.u↔	Revízia osteos.m.bez jeho výmeny:tarzálné k.	5t073.1↔	Odstr.dlahy, príp.revízia:humerus prox.
5t070.v↔	Revízia osteos.m.bez jeho výmeny:metatarz.k.	5t073.2↔	Odstr.dlahy, príp.revízia:humerus diafýza
5t070.w↔	Revízia osteos.m.bez jeho výmeny:falangy pr.n.	5t073.3↔	Odstr.dlahy, príp.revízia:humerus dist.
5t070.x	Revízia osteos.m.bez jeho výmeny:ostatné k.	5t073.4↔	Odstr.dlahy, príp.revízia:radius prox.
5t070.z↔	Revízia osteos.m.bez jeho výmeny:skapula	5t073.5↔	Odstr.dlahy, príp.revízia:radius diaf.
5t071.0↔	Odstr.skrutky, príp.revízia:klavikula	5t073.6↔	Odstr.dlahy, príp.revízia:radius distál.
5t071.1↔	Odstr.skrutky, príp.revízia:humerus prox.	5t073.7↔	Odstr.dlahy, príp.revízia:ulna prox.
5t071.2↔	Odstr.skrutky, príp.revízia:humerus diaf.	5t073.8↔	Odstr.dlahy, príp.revízia:ulna diafyzárna
5t071.3↔	Odstr.skrutky, príp.revízia:humerus dist.	5t073.9↔	Odstr.dlahy, príp.revízia:ulna distálna
5t071.4↔	Odstr.skrutky, príp.revízia:radius prox.	5t073.a↔	Odstr.dlahy, príp.revízia:karpálne k.
5t071.5↔	Odstr.skrutky, príp.revízia:radius diaf.	5t073.b↔	Odstr.dlahy, príp.revízia:metakarpálne k.
5t071.6↔	Odstr.skrutky, príp.revízia:radius distál.	5t073.c↔	Odstr.dlahy, príp.revízia:falangy pr.r.
5t071.7↔	Odstr.skrutky, príp.revízia:ulna prox.	5t073.d	Odstr.dlahy, príp.revízia:panva
5t071.8↔	Odstr.skrutky, príp.revízia:ulna diaf.	5t073.e↔	Odstr.dlahy, príp.revízia:krčok steh.k.
5t071.9↔	Odstr.skrutky, príp.revízia:ulna distálna	5t073.f↔	Odstr.dlahy, príp.revízia:femur prox.
5t071.a↔	Odstr.skrutky, príp.revízia:karpálne k.	5t073.g↔	Odstr.dlahy, príp.revízia:femur diaf.
5t071.b↔	Odstr.skrutky, príp.revízia:metakarp.k.	5t073.h↔	Odstr.dlahy, príp.revízia:femur dist.
5t071.c↔	Odstr.skrutky, príp.revízia:falangy pr.r.	5t073.k↔	Odstr.dlahy, príp.revízia:tibia prox.
5t071.d	Odstr.skrutky, príp.revízia:panva	5t073.m↔	Odstr.dlahy, príp.revízia:tibia diaf.
5t071.e↔	Odstr.skrutky, príp.revízia:krčok steh.k.	5t073.n↔	Odstr.dlahy, príp.revízia:tibia dist.
5t071.f↔	Odstr.skrutky, príp.revízia:femur prox.	5t073.p↔	Odstr.dlahy, príp.revízia:fibula prox.
5t071.g↔	Odstr.skrutky, príp.revízia:femur diaf.	5t073.q↔	Odstr.dlahy, príp.revízia:fibula diaf.
5t071.h↔	Odstr.skrutky, príp.revízia:femur dist.	5t073.r↔	Odstr.dlahy, príp.revízia:fibula dist.
5t071.j↔	Odstr.skrutky, príp.revízia:patela	5t073.s↔	Odstr.dlahy, príp.revízia:talus
5t071.k↔	Odstr.skrutky, príp.revízia:tibia prox.	5t073.t↔	Odstr.dlahy, príp.revízia:kalkaneus
5t071.m↔	Odstr.skrutky, príp.revízia:tibia diaf.	5t073.u↔	Odstr.dlahy, príp.revízia:tarzálné k.
5t071.n↔	Odstr.skrutky, príp.revízia:tibia dist.	5t073.v↔	Odstr.dlahy, príp.revízia:metatarzálné k.
5t071.p↔	Odstr.skrutky, príp.revízia:fibula prox.	5t073.w↔	Odstr.dlahy, príp.revízia:falangy pr.n.
5t071.q↔	Odstr.skrutky, príp.revízia:fibula diaf.	5t073.x	Odstr.dlahy, príp.revízia:ostatné k.
5t071.r↔	Odstr.skrutky, príp.revízia:fibula dist.	5t073.z↔	Odstr.dlahy, príp.revízia:skapula
5t071.s↔	Odstr.skrutky, príp.revízia:talus	5t074.0↔	Odstr.ťah.serkláže, príp.revízia:klavikula
5t071.t↔	Odstr.skrutky, príp.revízia:kalkaneus	5t074.1↔	Odstr.ťah.serkláže, príp.revízia:humerus prox.
5t071.u↔	Odstr.skrutky, príp.revízia:tarzálné k.	5t074.2↔	Odstr.ťah.serkláže, príp.revízia:humerus diaf.
5t071.v↔	Odstr.skrutky, príp.revízia:metatarz.k.	5t074.3↔	Odstr.ťah.serkláže, príp.revízia:humerus dist.
5t071.w↔	Odstr.skrutky, príp.revízia:falangy pr.n.	5t074.4↔	Odstr.ťah.serkláže, príp.revízia:radius prox.
5t071.x	Odstr.skrutky, príp.revízia:ostatné k.	5t074.5↔	Odstr.ťah.serkláže, príp.revízia:radius diaf.
5t071.z↔	Odstr.skrutky, príp.revízia:skapula	5t074.6↔	Odstr.ťah.serkláže, príp.revízia:radius distál.
5t072.0↔	Odstr.drôtu, príp.revízia:klavikula	5t074.7↔	Odstr.ťah.serkláže, príp.revízia:tibia prox.
5t072.1↔	Odstr.drôtu, príp.revízia:humerus prox.	5t074.8↔	Odstr.ťah.serkláže, príp.revízia:ulna diaf.
5t072.2↔	Odstr.drôtu, príp.revízia:humerus diafýza	5t074.9↔	Odstr.ťah.serkláže, príp.revízia:ulna dist.
5t072.3↔	Odstr.drôtu, príp.revízia:humerus dist.	5t074.a↔	Odstr.ťah.serkláže, príp.revízia:karpálne k.
5t072.4↔	Odstr.drôtu, príp.revízia:radius prox.	5t074.b↔	Odstr.ťah.serkláže, príp.revízia:metakarp.k.
5t072.5↔	Odstr.drôtu, príp.revízia:radius diaf.	5t074.c↔	Odstr.ťah.serkláže, príp.revízia:falangy pr.r.
5t072.6↔	Odstr.drôtu, príp.revízia:radius distál.	5t074.d	Odstr.ťah.serkláže, príp.revízia:panva
5t072.7↔	Odstr.drôtu, príp.revízia:ulna prox.	5t074.e↔	Odstr.ťah.serkláže, príp.revízia:krčok steh.k.
5t072.8↔	Odstr.drôtu, príp.revízia:ulna diafyzárna	5t074.f↔	Odstr.ťah.serkláže, príp.revízia:femur prox.
5t072.9↔	Odstr.drôtu, príp.revízia:ulna distálna	5t074.g↔	Odstr.ťah.serkláže, príp.revízia:femur diaf.
5t072.a↔	Odstr.drôtu, príp.revízia:karpálne k.	5t074.h↔	Odstr.ťah.serkláže, príp.revízia:femur dist.
5t072.b↔	Odstr.drôtu, príp.revízia:metakarpálne k.	5t074.j↔	Odstr.ťah.serkláže, príp.revízia:patela
5t072.c↔	Odstr.drôtu, príp.revízia:falangy pr.r.	5t074.k↔	Odstr.ťah.serkláže, príp.revízia:tibia prox.
5t072.d	Odstr.drôtu, príp.revízia:panva	5t074.m↔	Odstr.ťah.serkláže, príp.revízia:tibia diaf.
5t072.e↔	Odstr.drôtu, príp.revízia:krčok steh.k.	5t074.n↔	Odstr.ťah.serkláže, príp.revízia:tibia dist.
5t072.f↔	Odstr.drôtu, príp.revízia:femur prox.	5t074.p↔	Odstr.ťah.serkláže, príp.revízia:fibula prox.
5t072.g↔	Odstr.drôtu, príp.revízia:femur diaf.	5t074.q↔	Odstr.ťah.serkláže, príp.revízia:fibula diaf.
5t072.h↔	Odstr.drôtu, príp.revízia:femur dist.	5t074.r↔	Odstr.ťah.serkláže, príp.revízia:fibula dist.
5t072.j↔	Odstr.drôtu, príp.revízia:patela	5t074.s↔	Odstr.ťah.serkláže, príp.revízia:talus
5t072.k↔	Odstr.drôtu, príp.revízia:tibia prox.	5t074.t↔	Odstr.ťah.serkláže, príp.revízia:kalkaneus
5t072.m↔	Odstr.drôtu, príp.revízia:tibia diaf.	5t074.u↔	Odstr.ťah.serkláže, príp.revízia:tarzálné k.
5t072.n↔	Odstr.drôtu, príp.revízia:tibia dist.	5t074.v↔	Odstr.ťah.serkláže, príp.revízia:metatarz.k.
5t072.p↔	Odstr.drôtu, príp.revízia:fibula prox.	5t074.w↔	Odstr.ťah.serkláže, príp.revízia:falangy pr.n.
5t072.q↔	Odstr.drôtu, príp.revízia:fibula diaf.	5t074.x	Odstr.ťah.serkláže, príp.revízia:ostatné k.
5t072.r↔	Odstr.drôtu, príp.revízia:fibula dist.	5t074.z↔	Odstr.ťah.serkláže, príp.revízia:skapula
5t072.s↔	Odstr.drôtu, príp.revízia:talus	5t075.1↔	Ods.dyn.kompresív.skrutky, príp.reviz:humerus prox.
5t072.t↔	Odstr.drôtu, príp.revízia:kalkaneus	5t075.2↔	Ods.dyn.kompresív.skrutky, príp.reviz:humerus diaf.
5t072.u↔	Odstr.drôtu, príp.revízia:tarzálné k.	5t075.3↔	Ods.dyn.kompresív.skrutky, príp.reviz:humerus dist.
5t072.v↔	Odstr.drôtu, príp.revízia:metatarzálné k.	5t075.d	Odstr.dynam.kompresív.skrutky, príp.revízia:panva
5t072.w↔	Odstr.drôtu, príp.revízia:falangy pr.n.	5t075.e↔	Ods.dyn.kompresív.skrutky, príp.reviz:krčok steh.k.

5t075.f↔	Odstr.dynam.kompresiv.skrutky, príp.revizia:femur prox.	5t079.d	Odstr.klinca po transfixácii,pr.reviz:panva
5t075.g↔	Odstr.dynam.kompresiv.skrutky, príp.revizia:femur diaf.	5t079.e↔	Odstr.klinca po transfixácii,pr.reviz:krčok steh.k.
5t075.h↔	Odstr.dynam.kompresiv.skrutky, príp.revizia:femur dist.	5t079.f↔	Odstr.klinca po transfixácii,pr.reviz:femur prox.
5t075.k↔	Odstr.dynam.kompresiv.skrutky, príp.revizia:tibia prox.	5t079.g↔	Odstr.klinca po transfixácii,pr.reviz:femur diaf.
5t075.n↔	Odstr.dynam.kompresiv.skrutky, príp.revizia:tibia dist.	5t079.h↔	Odstr.klinca po transfixácii,pr.reviz:femur dist.
5t075.p↔	Ods.dyn.kompresiv.skrutky,príp.reviz:fibula prox.	5t079.k↔	Odstr.klinca po transfixácii,pr.reviz:tibia prox.
5t075.q↔	Ods.dyn.kompresiv.skrutky,príp.reviz:fibula diaf.	5t079.m↔	Odstr.klinca po transfixácii,pr.reviz:tibia diaf.
5t075.r↔	Ods.dyn.kompresiv.skrutky,príp.reviz:fibula dist.	5t079.n↔	Odstr.klinca po transfixácii,pr.reviz:tibia dist.
5t075.s↔	Odstr.dynam.kompresiv.skrutky, príp.revizia:talus	5t079.p↔	Odstr.klinca po transfixácii,pr.reviz:fibula prox.
5t075.t↔	Odstr.dynam.kompresiv.skrutky, príp.revizia:kalkaneus	5t079.q↔	Odstr.klinca po transfixácii,pr.reviz:fibula diaf.
5t075.u↔	Odstr.dynam.kompresiv.skrutky, príp.revizia:tarzálné k.	5t079.r↔	Odstr.klinca po transfixácii,pr.reviz:fibula dist.
5t075.v↔	Odstr.dynam.kompresiv.skrutky, príp.revizia:metatarz.k.	5t079.s↔	Odstr.klinca po transfixácii,pr.reviz:talus
5t075.w↔	Ods.dyn.kompresiv.skrutky,príp.reviz:falangy pr.n.	5t079.t↔	Odstr.klinca po transfixácii,pr.reviz:kalkaneus
5t075.x	Odstr.dynam.kompresiv.skrutky, príp.revizia:ostatné k.	5t079.x	Odstr.klinca po transfixácii,pr.reviz:ostatné k.
5t076.1↔	Odstr.vnútrodreň.kl.bez zaist,príp.rev:humerus prox.	5t07a.0↔	Odstr.intramedulár.prúta/drôtu,pr.rev:klavikula
5t076.2↔	Odstr.vnútrodreň.kl.bez zaist,príp.rev:humerus diaf.	5t07a.1↔	Odstr.intramedulár.prúta/drôtu,pr.rev:humerus prox.
5t076.3↔	Odstr.vnútrodreň.kl.bez zaist,príp.rev:humerus dist.	5t07a.2↔	Odstr.intramedulár.prúta/drôtu,pr.rev:humerus diaf.
5t076.4↔	Odstr.vnútrodreň.kl.bez zaist,príp.rev:radius prox.	5t07a.3↔	Odstr.intramedulár.prúta/drôtu,pr.rev:humerus dist.
5t076.5↔	Odstr.vnútrodreň.kl.bez zaist,príp.rev:radius diaf.	5t07a.4↔	Odstr.intramedulár.prúta/drôtu,pr.rev:radius prox.
5t076.6↔	Odstr.vnútrodreň.kl.bez zaist,príp.rev:radius distál.	5t07a.5↔	Odstr.intramedulár.prúta/drôtu,pr.rev:radius diaf.
5t076.7↔	Odstr.vnútrodreň.kl.bez zaist,príp.rev:ulna prox.	5t07a.6↔	Odstr.intramedulár.prúta/drôtu,pr.rev:radius distál.
5t076.8↔	Odstr.vnútrodreň.kl.bez zaistenia,príp.rev:ulna diaf.	5t07a.7↔	Odstr.intramedulár.prúta/drôtu,pr.rev:ulna prox.
5t076.9↔	Odstr.vnútrodreň.kl.bez zaistenia,príp.rev:ulna dist.	5t07a.8↔	Odstr.intramedulár.prúta/drôtu,pr.rev:ulna diaf.
5t076.e↔	Odstr.vnútrodreň.kl.bez zaist,príp.rev:krčok steh.k.	5t07a.9↔	Odstr.intramedulár.prúta/drôtu,pr.rev:ulna dist.
5t076.f↔	Odstr.vnútrodreň.klinca bez zaist,príp.rev:femur prox.	5t07a.b↔	Odstr.intramedulár.prúta/drôtu,pr.rev:metakarp.k.
5t076.g↔	Odstr.vnútrodreň.kl.bez zaist,príp.rev:femur diaf.	5t07a.c↔	Odstr.intramedulár.prúta/drôtu,pr.rev:falangy pr.r.
5t076.h↔	Odstr.vnútrodreň.kl.bez zaist,príp.rev:femur dist.	5t07a.e↔	Odstr.intramedulár.prúta/drôtu,pr.rev:krčok steh.k.
5t076.k↔	Odstr.vnútrodreň.kl.bez zaist,príp.rev:tibia prox.	5t07a.f↔	Odstr.intramedulár.prúta/drôtu,pr.rev:femur prox.
5t076.m↔	Odstr.vnútrodreň.kl.bez zaist,príp.rev:tibia diaf.	5t07a.g↔	Odstr.intramedulár.prúta/drôtu,pr.rev:femur diaf.
5t076.n↔	Odstr.vnútrodreň.kl.bez zaist,príp.rev:tibia dist.	5t07a.h↔	Odstr.intramedulár.prúta/drôtu,pr.rev:femur dist.
5t076.p↔	Odstr.vnútrodreň.kl.bez zaist,príp.rev:fibula prox.	5t07a.j↔	Odstr.intramedulár.prúta/drôtu,pr.rev:patela
5t076.q↔	Odstr.vnútrodreň.kl.bez zaist,príp.rev:fibula diaf.	5t07a.k↔	Odstr.intramedulár.prúta/drôtu,pr.rev:tibia prox.
5t076.r↔	Odstr.vnútrodreň.kl.bez zaist,príp.rev:fibula dist.	5t07a.m↔	Odstr.intramedulár.prúta/drôtu,pr.rev:tibia diaf.
5t076.x	Odstr.vnútrodreň.klinca bez zaistenia,príp.reviz:ost.k.	5t07a.n↔	Odstr.intramedulár.prúta/drôtu,pr.rev:tibia dist.
5t077.1↔	Odstr.vnútrodreň.klinca zaist.,príp.reviz:humerus prox.	5t07a.p↔	Odstr.intramedulár.prúta/drôtu,pr.rev:tibia prox.
5t077.2↔	Odstr.vnútrodreň.klinca zaist.,príp.reviz:humerus diaf.	5t07a.q↔	Odstr.intramedulár.prúta/drôtu,pr.rev:fibula diaf.
5t077.3↔	Odstr.vnútrodreň.klinca zaist.,príp.reviz:humerus dist.	5t07a.r↔	Odstr.intramedulár.prúta/drôtu,pr.rev:fibula dist.
5t077.4↔	Odstr.vnútrodreň.klinca zaist.,príp.reviz:radius prox.	5t07a.s↔	Odstr.intramedulár.prúta/drôtu,pr.rev:talus
5t077.5↔	Odstr.vnútrodreň.klinca zaist.,príp.reviz:radius diaf.	5t07a.t↔	Odstr.intramedulár.prúta/drôtu,pr.rev:kalkaneus
5t077.6↔	Odstr.vnútrodreň.klinca zaist.,príp.reviz:radius distál.	5t07a.v↔	Odstr.intramedulár.prúta/drôtu,pr.rev:metatarz.k.
5t077.7↔	Odstr.vnútrodreň.klinca zaist.,príp.reviz:ulna prox.	5t07a.w↔	Odstr.intramedulár.prúta/drôtu,pr.rev:falangy pr.n.
5t077.8↔	Odstr.vnútrodreň.klinca zaist.,príp.reviz:ulna diaf.	5t07a.x	Odstr.intramedulár.prúta/drôtu,pr.rev:ostatné k.
5t077.9↔	Odstr.vnútrodreň.klinca zaist.,príp.reviz:ulna dist.	5t07a.z↔	Odstr.intramedulár.prúta/drôtu,pr.rev:skapula
5t077.e↔	Odstr.vnútrodreň.klinca zaist.,príp.reviz:krčok steh.k.	5t07b.0↔	Odstr.uhlovostabil.dlahy,príp.reviz:klavikula
5t077.f↔	Odstr.vnútrodreň.klinca zaist.,príp.reviz:femur prox.	5t07b.1↔	Odstr.uhlovostabil.dlahy,príp.reviz:humerus prox.
5t077.g↔	Odstr.vnútrodreň.klinca zaist.,príp.reviz:femur diaf.	5t07b.2↔	Odstr.uhlovostabil.dlahy,príp.reviz:humerus diaf.
5t077.h↔	Odstr.vnútrodreň.klinca zaist.,príp.reviz:femur dist.	5t07b.3↔	Odstr.uhlovostabil.dlahy,príp.reviz:humerus dist.
5t077.k↔	Odstr.vnútrodreň.klinca zaist.,príp.reviz:tibia prox.	5t07b.4↔	Odstr.uhlovostabil.dlahy,príp.reviz:radius prox.
5t077.m↔	Odstr.vnútrodreň.klinca zaist.,príp.reviz:tibia diaf.	5t07b.5↔	Odstr.uhlovostabil.dlahy,príp.reviz:radius diaf.
5t077.n↔	Odstr.vnútrodreň.klinca zaist.,príp.reviz:tibia dist.	5t07b.6↔	Odstr.uhlovostabil.dlahy,príp.reviz:radius distál.
5t077.p↔	Odstr.vnútrodreň.klinca zaist.,príp.reviz:fibula prox.	5t07b.7↔	Odstr.uhlovostabil.dlahy,príp.reviz:ulna prox.
5t077.q↔	Odstr.vnútrodreň.klinca zaist.,príp.reviz:fibula diaf.	5t07b.8↔	Odstr.uhlovostabil.dlahy,príp.reviz:ulna diaf.
5t077.r↔	Odstr.vnútrodreň.klinca zaist.,príp.reviz:fibula dist.	5t07b.9↔	Odstr.uhlovostabil.dlahy,príp.reviz:ulna dist.
5t077.x	Odstr.vnútrodreň.klinca zaisten.,príp.reviz:ost.k.	5t07b.a↔	Odstr.uhlovostabil.dlahy,príp.reviz:karpálne k.
5t078.1↔	Odstr.vnútrodreň.klin.s kĺb.kompon,príp.reviz:humerus prox.	5t07b.b↔	Odstr.uhlovostabil.dlahy,príp.reviz:metakarp.k.
5t078.2↔	Odstr.vnútrodreň.klin.s kĺb.kompon,príp.reviz:humerus diaf.	5t07b.c↔	Odstr.uhlovostabil.dlahy,príp.reviz:falangy pr.r.
5t078.e↔	Odstr.vnútrodreň.klin.s kĺb.kompon,príp.reviz:krčok steh.k.	5t07b.d	Odstr.uhlovostabil.dlahy,príp.reviz:panva
5t078.f↔	Odstr.vnútrodreň.klin.s kĺb.kompon,príp.reviz:femur prox.	5t07b.e↔	Odstr.uhlovostabil.dlahy,príp.reviz:krčok steh.k.
5t078.g↔	Odstr.vnútrodreň.klin.s kĺb.kompon,príp.reviz:femur diaf.	5t07b.f↔	Odstr.uhlovostabil.dlahy,príp.reviz:femur prox.
5t078.h↔	Odstr.vnútrodreň.klin.s kĺb.kompon,príp.reviz:femur dist.	5t07b.g↔	Odstr.uhlovostabil.dlahy,príp.reviz:femur diaf.
5t078.x	Odstr.vnútrodreň.klin.s kĺb.kompon,príp.reviz:ostatné k.	5t07b.h↔	Odstr.uhlovostabil.dlahy,príp.reviz:femur dist.
5t079.1↔	Odstr.klinca po transfixácii,pr.reviz:humerus prox.	5t07b.k↔	Odstr.uhlovostabil.dlahy,príp.reviz:tibia prox.
5t079.2↔	Odstr.klinca po transfixácii,pr.reviz:humerus diaf.	5t07b.m↔	Odstr.uhlovostabil.dlahy,príp.reviz:tibia diaf.
5t079.3↔	Odstr.klinca po transfixácii,pr.reviz:humerus dist.	5t07b.n↔	Odstr.uhlovostabil.dlahy,príp.reviz:tibia dist.
5t079.4↔	Odstr.klinca po transfixácii,pr.reviz:radius prox.	5t07b.p↔	Odstr.uhlovostabil.dlahy,príp.reviz:fibula prox.
5t079.5↔	Odstr.klinca po transfixácii,pr.reviz:radius diaf.	5t07b.q↔	Odstr.uhlovostabil.dlahy,príp.reviz:fibula diaf.
5t079.6↔	Odstr.klinca po transfixácii,pr.reviz:radius distál.	5t07b.r↔	Odstr.uhlovostabil.dlahy,príp.reviz:fibula dist.
5t079.7↔	Odstr.klinca po transfixácii,pr.reviz:ulna prox.	5t07b.s↔	Odstr.uhlovostabil.dlahy,príp.reviz:talus
5t079.8↔	Odstr.klinca po transfixácii,pr.reviz:ulna diaf.	5t07b.t↔	Odstr.uhlovostabil.dlahy,príp.reviz:kalkaneus
5t079.9↔	Odstr.klinca po transfixácii,pr.reviz:ulna dist.	5t07b.u↔	Odstr.uhlovostabil.dlahy,príp.reviz:tarzálné k.

5t07b.v↔	Odstr.uhlovostabil.dlahy, príp.reviz:metatarz.k.	5t07t.p↔	Odstr.vonkaj.fixátora, príp.reviz:fibula prox.
5t07b.w↔	Odstr.uhlovostabil.dlahy, príp.reviz:falangy pr.n.	5t07t.q↔	Odstr.vonkaj.fixátora, príp.reviz:fibula diaf.
5t07b.x	Odstr.uhlovostabil.dlahy, príp.reviz:ostatné k.	5t07t.r↔	Odstr.vonkaj.fixátora, príp.reviz:fibula dist.
5t07b.z↔	Odstr.uhlovostabil.dlahy, príp.reviz:skapula	5t07t.s↔	Odstr.vonkaj.fixátora, príp.reviz:talus
5t07c.1↔	Odstr.uhlovej/kondylár.dlahy, príp.reviz:humerus prox.	5t07t.t↔	Odstr.vonkaj.fixátora, príp.reviz:kalkaneus
5t07c.3↔	Odstr.uhlovej/kondylár.dlahy, príp.reviz:humerus dist.	5t07t.u↔	Odstr.vonkaj.fixátora, príp.reviz:tarzálné k.
5t07c.d	Odstr.uhlovej/kondylár.dlahy, príp.reviz:panva	5t07t.v↔	Odstr.vonkaj.fixátora, príp.reviz:metatarz.k.
5t07c.e↔	Odstr.uhlovej/kondylár.dlahy, príp.reviz:krčok steh.k.	5t07t.w↔	Odstr.vonkaj.fixátora, príp.reviz:falangy pr.n.
5t07c.f↔	Odstr.uhlovej/kondylár.dlahy, príp.reviz:femur prox.	5t07t.x	Odstr.vonkaj.fixátora, príp.reviz:ostatné k.
5t07c.g↔	Odstr.uhlovej/kondylár.dlahy, príp.reviz:femur diaf.	5t07t.z↔	Odstr.vonkaj.fixátora, príp.reviz:skapula
5t07c.h↔	Odstr.uhlovej/kondylár.dlahy, príp.reviz:femur dist.	5t07v.1↔	Odstr.kruh.vonk.fixátor(lizarev), príp.rev:humerus prox.
5t07c.k↔	Odstr.uhlovej/kondylár.dlahy, príp.reviz:tibia prox.	5t07v.2↔	Odstr.kruh.vonk.fixátor(lizarev), príp.rev:humerus diaf.
5t07c.n↔	Odstr.uhlovej/kondylár.dlahy, príp.reviz:tibia dist.	5t07v.3↔	Odstr.kruh.vonk.fixátor(lizarev), príp.rev:humerus dist.
5t07c.x	Odstr.uhlovej/kondylár.dlahy, príp.reviz:ostatné k.	5t07v.4↔	Odstr.kruh.vonk.fixátor(lizarev), príp.rev:radius prox.
5t07d.0↔	Odstránenie skoby, prípadne revizia:klavikula	5t07v.5↔	Odstr.kruh.vonk.fixátor(lizarev), príp.rev:radius diaf.
5t07d.1↔	Odstránenie skoby, prípadne revizia:humerus prox.	5t07v.6↔	Odstr.kruh.vonk.fixátor(lizarev), príp.rev:radius distál.
5t07d.2↔	Odstránenie skoby, prípadne revizia:humerus diafýza	5t07v.7↔	Odstr.kruh.vonk.fixátor(lizarev), príp.rev:ulna prox.
5t07d.3↔	Odstránenie skoby, prípadne revizia:humerus dist.	5t07v.8↔	Odstr.kruh.vonk.fixátor(lizarev), príp.rev:ulna diaf.
5t07d.4↔	Odstránenie skoby, prípadne revizia:radius prox.	5t07v.9↔	Odstr.kruh.vonk.fixátor(lizarev), príp.rev:ulna dist.
5t07d.5↔	Odstránenie skoby, prípadne revizia:radius diaf.	5t07v.a↔	Odstr.kruh.vonk.fixátor(lizarev), príp.rev:karpálne k.
5t07d.6↔	Odstránenie skoby, prípadne revizia:radius distál.	5t07v.b↔	Odstr.kruh.vonk.fixátor(lizarev), príp.rev:metakarp.k.
5t07d.7↔	Odstránenie skoby, prípadne revizia:ulna prox.	5t07v.d	Odstr.kruh.vonk.fixátor(lizarev), príp.rev:panva
5t07d.8↔	Odstránenie skoby, prípadne revizia:ulna diafyzárna	5t07v.f↔	Odstr.kruh.vonk.fixátor(lizarev), príp.rev:femur prox.
5t07d.9↔	Odstránenie skoby, prípadne revizia:ulna distálna	5t07v.g↔	Odstr.kruh.vonk.fixátor(lizarev), príp.rev:femur diaf.
5t07d.a↔	Odstránenie skoby, prípadne revizia:karpálne k.	5t07v.h↔	Odstr.kruh.vonk.fixátor(lizarev), príp.rev:femur dist.
5t07d.b↔	Odstránenie skoby, prípadne revizia:metakarpálne k.	5t07v.k↔	Odstr.kruh.vonk.fixátor(lizarev), príp.rev:tibia prox.
5t07d.c↔	Odstránenie skoby, prípadne revizia:falangy pr.r.	5t07v.m↔	Odstr.kruh.vonk.fixátor(lizarev), príp.rev:tibia diaf.
5t07d.d	Odstránenie skoby, prípadne revizia:panva	5t07v.n↔	Odstr.kruh.vonk.fixátor(lizarev), príp.rev:tibia dist.
5t07d.e↔	Odstránenie skoby, prípadne revizia:krčok steh.k.	5t07v.p↔	Odstr.kruh.vonk.fixátor(lizarev), príp.rev:fibula prox.
5t07d.f↔	Odstránenie skoby, prípadne revizia:femur prox.	5t07v.q↔	Odstr.kruh.vonk.fixátor(lizarev), príp.rev:fibula diaf.
5t07d.g↔	Odstránenie skoby, prípadne revizia:femur diaf.	5t07v.r↔	Odstr.kruh.vonk.fixátor(lizarev), príp.rev:fibula dist.
5t07d.h↔	Odstránenie skoby, prípadne revizia:femur dist.	5t07v.s↔	Odstr.kruh.vonk.fixátor(lizarev), príp.rev:talus
5t07d.j↔	Odstránenie skoby, prípadne revizia:patela	5t07v.t↔	Odstr.kruh.vonk.fixátor(lizarev), príp.rev:kalkaneus
5t07d.k↔	Odstránenie skoby, prípadne revizia:tibia prox.	5t07v.u↔	Odstr.kruh.vonk.fixátor(lizarev), príp.rev:tarzálné k.
5t07d.m↔	Odstránenie skoby, prípadne revizia:tibia diaf.	5t07v.v↔	Odstr.kruh.vonk.fixátor(lizarev), príp.rev:metatarz.k.
5t07d.n↔	Odstránenie skoby, prípadne revizia:tibia dist.	5t07x.0↔	Odstr.iného OSM, príp.revizia:klavikula
5t07d.p↔	Odstránenie skoby, prípadne revizia:fibula prox.	5t07x.1↔	Odstr.iného OSM, príp.revizia:humerus prox.
5t07d.q↔	Odstránenie skoby, prípadne revizia:fibula diaf.	5t07x.2↔	Odstr.iného OSM, príp.revizia:humerus diaf.
5t07d.r↔	Odstránenie skoby, prípadne revizia:fibula dist.	5t07x.3↔	Odstr.iného OSM, príp.revizia:humerus dist.
5t07d.s↔	Odstránenie skoby, prípadne revizia:talus	5t07x.4↔	Odstr.iného OSM, príp.revizia:radius prox.
5t07d.t↔	Odstránenie skoby, prípadne revizia:kalkaneus	5t07x.5↔	Odstr.iného OSM, príp.revizia:radius diaf.
5t07d.u↔	Odstránenie skoby, prípadne revizia:tarzálné k.	5t07x.6↔	Odstr.iného OSM, príp.revizia:radius distál.
5t07d.v↔	Odstránenie skoby, prípadne revizia:metatarzálné k.	5t07x.7↔	Odstr.iného OSM, príp.revizia:ulna prox.
5t07d.w↔	Odstránenie skoby, prípadne revizia:falangy pr.n.	5t07x.8↔	Odstr.iného OSM, príp.revizia:ulna diaf.
5t07d.x	Odstránenie skoby, prípadne revizia:ostatné k.	5t07x.9↔	Odstr.iného OSM, príp.revizia:ulna dist.
5t07d.z↔	Odstránenie skoby, prípadne revizia:skapula	5t07x.a↔	Odstr.iného OSM, príp.revizia:karpálne k.
5t07e.0↔	Odstr.ostes.m.vnúť.predlž./posuvný syst:klavikula	5t07x.b↔	Odstr.iného OSM, príp.revizia:metakarp.k.
5t07e.1↔	Odstr.ostes.m.vnúť.predlž./posuvný syst:humerus prox.	5t07x.c↔	Odstr.iného OSM, príp.revizia:falangy pr.r.
5t07t.0↔	Odstr.vonkaj.fixátora, príp.reviz:klavikula	5t07x.d	Odstr.iného OSM, príp.revizia:panva
5t07t.1↔	Odstr.vonkaj.fixátora, príp.reviz:humerus prox.	5t07x.e↔	Odstr.iného OSM, príp.revizia:krčok steh.k.
5t07t.2↔	Odstr.vonkaj.fixátora, príp.reviz:humerus diaf.	5t07x.f↔	Odstr.iného OSM, príp.revizia:femur prox.
5t07t.3↔	Odstr.vonkaj.fixátora, príp.reviz:humerus dist.	5t07x.g↔	Odstr.iného OSM, príp.revizia:femur diaf.
5t07t.4↔	Odstr.vonkaj.fixátora, príp.reviz:radius prox.	5t07x.h↔	Odstr.iného OSM, príp.revizia:femur dist.
5t07t.5↔	Odstr.vonkaj.fixátora, príp.reviz:radius diaf.	5t07x.j↔	Odstr.iného OSM, príp.revizia:patela
5t07t.6↔	Odstr.vonkaj.fixátora, príp.reviz:radius distál.	5t07x.k↔	Odstr.iného OSM, príp.revizia:tibia prox.
5t07t.7↔	Odstr.vonkaj.fixátora, príp.reviz:ulna prox.	5t07x.m↔	Odstr.iného OSM, príp.revizia:tibia diaf.
5t07t.8↔	Odstr.vonkaj.fixátora, príp.reviz:ulna diaf.	5t07x.n↔	Odstr.iného OSM, príp.revizia:tibia dist.
5t07t.9↔	Odstr.vonkaj.fixátora, príp.reviz:ulna dist.	5t07x.p↔	Odstr.iného OSM, príp.revizia:fibula prox.
5t07t.a↔	Odstr.vonkaj.fixátora, príp.reviz:karpálne k.	5t07x.q↔	Odstr.iného OSM, príp.revizia:fibula diaf.
5t07t.b↔	Odstr.vonkaj.fixátora, príp.reviz:metakarp.k.	5t07x.r↔	Odstr.iného OSM, príp.revizia:fibula dist.
5t07t.c↔	Odstr.vonkaj.fixátora, príp.reviz:falangy pr.r.	5t07x.s↔	Odstr.iného OSM, príp.revizia:talus
5t07t.d	Odstr.vonkaj.fixátora, príp.reviz:panva	5t07x.t↔	Odstr.iného OSM, príp.revizia:kalkaneus
5t07t.e↔	Odstr.vonkaj.fixátora, príp.reviz:krčok steh.k.	5t07x.u↔	Odstr.iného OSM, príp.revizia:tarzálné k.
5t07t.f↔	Odstr.vonkaj.fixátora, príp.reviz:femur prox.	5t07x.v↔	Odstr.iného OSM, príp.revizia:metatarz.k.
5t07t.g↔	Odstr.vonkaj.fixátora, príp.reviz:femur diaf.	5t07x.w↔	Odstr.iného OSM, príp.revizia:falangy pr.n.
5t07t.h↔	Odstr.vonkaj.fixátora, príp.reviz:femur dist.	5t07x.x	Odstr.iného OSM, príp.revizia:ostatné k.
5t07t.j↔	Odstr.vonkaj.fixátora, príp.reviz:patela	5t07x.z↔	Odstr.iného OSM, príp.revizia:skapula
5t07t.k↔	Odstr.vonkaj.fixátora, príp.reviz:tibia prox.	5t080.0↔	Resekcie (exostózy):os metatarsale I
5t07t.m↔	Odstr.vonkaj.fixátora, príp.reviz:tibia diaf.	5t080.1↔	Resekcie (exostózy):ossa mtrrs.II-V,1 mtrtr.kost'
5t07t.n↔	Odstr.vonkaj.fixátora, príp.reviz:tibia dist.	5t080.2↔	Resekcie (exostózy):ossa metatarsalia II-V,2 metatarz.k.





5t080.3↔	Resekcie (exostózy):ossa metatarsalia II-V,3 metatarz.k.	5t091.0↔	Dočasná epifyzeodéza:klavikula
5t080.4↔	Resekcie (exostózy):ossa metatarsalia II-V,4 metatarz.k.	5t091.1↔	Dočasná epifyzeodéza:humerus proxim.
5t080.a↔	Resekcie (exostózy):digitus I	5t091.3↔	Dočasná epifyzeodéza:humerus dist.
5t080.b↔	Resekcie (exostózy):digitus II-V,1 falanx	5t091.4↔	Dočasná epifyzeodéza:radius proxim.
5t080.c↔	Resekcie (exostózy):digitus II-V,2 falangy	5t091.6↔	Dočasná epifyzeodéza:radius dist.
5t080.d↔	Resekcie (exostózy):digitus II-V,3 falangy	5t091.7↔	Dočasná epifyzeodéza:ulna proxim.
5t080.e↔	Resekcie (exostózy):digitus II-V,4 falangy	5t091.9↔	Dočasná epifyzeodéza:ulna dist.
5t080.f↔	Resekcie (exostózy):digitus II-V,5 a viac falangov	5t091.b↔	Dočasná epifyzeodéza:metakarpálne kosti
5t080.x↔	Resekcie (exostózy):ostatné	5t091.c↔	Dočasná epifyzeodéza:falangy prstov ruky
5t081.0↔	Korekt.OP mák.č.MTT:výška 1.MTT-falangeál.lúč	5t091.d	Dočasná epifyzeodéza:panva
5t081.1↔	Korekt.OP mák.č.MTT:výška 2.-5.MTT-fl.lúč:1.MTT-fl.lúč	5t091.e↔	Dočasná epifyzeodéza:krčok steh.kosti
5t081.2↔	Korekt.OP mák.č.MTT:výška 2.-5.MTT-fl.lúč:2 MTT-fl.lúče	5t091.f↔	Dočasná epifyzeodéza:femur proxim.
5t081.3↔	Korekt.OP mák.č.MTT:výška 2.-5.MTT-fl.lúč:3 MTT-fl.lúče	5t091.h↔	Dočasná epifyzeodéza:femur dist.
5t081.4↔	Korekt.OP mák.č.MTT:výška 2.-5.MTT-fl.lúč:4 MTT-fl.lúče	5t091.k↔	Dočasná epifyzeodéza:tibia proxim.
5t082.0↔	Osteotomia os metatarsale I	5t091.n↔	Dočasná epifyzeodéza:tibia dist.
5t082.02↔	Osteotomia os metatarsale I,dvojitá osteotómia	5t091.p↔	Dočasná epifyzeodéza:fibula proxim.
5t082.1↔	Osteotomia ossa metatarsalia II-V:1 metatarzálna kosť	5t091.r↔	Dočasná epifyzeodéza:fibula dist.
5t082.2↔	Osteotomia ossa metatarsalia II-V:2 metatarzálna k.	5t091.s↔	Dočasná epifyzeodéza:talus
5t082.3↔	Osteotomia ossa metatarsalia II-V:3 metatarzálna k.	5t091.t↔	Dočasná epifyzeodéza:kalkaneus
5t082.4↔	Osteotomia ossa metatarsalia II-V:4 metatarzálna k.	5t091.v↔	Dočasná epifyzeodéza:metatarzálna kosti
5t082.a↔	Osteotomia digitus I	5t091.w↔	Dočasná epifyzeodéza:falangy prstov nohy
5t082.b↔	Osteotomia digitus II-V,1 falanx	5t091.x	Dočasná epifyzeodéza:ostatné kosti
5t082.c↔	Osteotomia digitus II-V,2 falangy	5t091.z↔	Dočasná epifyzeodéza:skapula
5t082.d↔	Osteotomia digitus II-V,3 falangy	5t092.0↔	Stála epifyzeodéza:klavikula
5t082.e↔	Osteotomia digitus II-V,4 falangy	5t092.1↔	Stála epifyzeodéza:humerus proxim.
5t082.f↔	Osteotomia digitus II-V,5 a viac falangov	5t092.3↔	Stála epifyzeodéza:humerus dist.
5t082.x↔	Osteotomia ostatné	5t092.4↔	Stála epifyzeodéza:radius proxim.
5t083.0↔	Artroplastika metatarzofalangeál.kību I	5t092.6↔	Stála epifyzeodéza:radius distál.
5t083.1↔	Artroplastika metatarzofalangeál.kību II-V:1 kíb	5t092.7↔	Stála epifyzeodéza:ulna proxim.
5t083.2↔	Artroplastika metatarzofalangeál.kību II-V:2 kibly	5t092.9↔	Stála epifyzeodéza:ulna dist.
5t083.3↔	Artroplastika metatarzofalangeál.kību II-V:3 kibly	5t092.b↔	Stála epifyzeodéza:metakarpálne kosti
5t083.4↔	Artroplastika metatarzofalangeál.kību II-V:4 kibly	5t092.c↔	Stála epifyzeodéza:falangy prstov ruky
5t083.a↔	Artroplastika interfalangeálny kību I	5t092.d	Stála epifyzeodéza:panva
5t083.b↔	Artroplastika interfalangeál.kību II-V:1 kíb	5t092.e↔	Stála epifyzeodéza:krčok steh.kosti
5t083.c↔	Artroplast.interfalangeál.kību II-V:2 kibly	5t092.f↔	Stála epifyzeodéza:femur proxim.
5t083.d↔	Artroplast.interfalangeál.kību II-V:3 kibly	5t092.h↔	Stála epifyzeodéza:femur dist.
5t083.e↔	Artroplast.interfalangeál.kību II-V:4 kibly	5t092.k↔	Stála epifyzeodéza:tibia proxim.
5t08x↔	Ostat.OP metatarzálnych kostí a článkov prstov nohy	5t092.n↔	Stála epifyzeodéza:tibia dist.
5t090.0↔	Sutúra periostu:klavikula	5t092.p↔	Stála epifyzeodéza:fibula proxim.
5t090.1↔	Sutúra periostu:humerus proxim.	5t092.r↔	Stála epifyzeodéza:fibula dist.
5t090.2↔	Sutúra periostu:humerus diaf.	5t092.s↔	Stála epifyzeodéza:talus
5t090.3↔	Sutúra periostu:humerus dist.	5t092.t↔	Stála epifyzeodéza:kalkaneus
5t090.4↔	Sutúra periostu:radius proxim.	5t092.u↔	Stála epifyzeodéza:tarzálna kosti
5t090.5↔	Sutúra periostu:radius diaf.	5t092.v↔	Stála epifyzeodéza:metatarzálna kosti
5t090.6↔	Sutúra periostu:radius dist.	5t092.w↔	Stála epifyzeodéza:falangy prstov nohy
5t090.7↔	Sutúra periostu:ulna proxim.	5t092.x	Stála epifyzeodéza:ostatné kosti
5t090.8↔	Sutúra periostu:ulna diafyz.	5t092.z↔	Stála epifyzeodéza:skapula
5t090.9↔	Sutúra periostu:ulna dist.	5t093.0↔	Liečebná epifyzeolýza:klavikula
5t090.a↔	Sutúra periostu:karpálne kosti	5t093.1↔	Liečebná epifyzeolýza:humerus proxim.
5t090.b↔	Sutúra periostu:metakarpálne kosti	5t093.3↔	Liečebná epifyzeolýza:humerus dist.
5t090.c↔	Sutúra periostu:falangy prstov ruky	5t093.4↔	Liečebná epifyzeolýza:radius proxim.
5t090.d	Sutúra periostu:panva	5t093.6↔	Liečebná epifyzeolýza:radius dist.
5t090.e↔	Sutúra periostu:krčok steh.kosti	5t093.7↔	Liečebná epifyzeolýza:ulna proxim.
5t090.f↔	Sutúra periostu:femur proxim.	5t093.9↔	Liečebná epifyzeolýza:ulna dist.
5t090.g↔	Sutúra periostu:femur diafyz.	5t093.b↔	Liečebná epifyzeolýza:metakarpálne kosti
5t090.h↔	Sutúra periostu:femur dist.	5t093.c↔	Liečebná epifyzeolýza:falangy prstov ruky
5t090.j↔	Sutúra periostu:patela	5t093.d	Liečebná epifyzeolýza:panva
5t090.k↔	Sutúra periostu:tibia proxim.	5t093.e↔	Liečebná epifyzeolýza:krčok steh.kosti
5t090.m↔	Sutúra periostu:tibia diafyz.	5t093.f↔	Liečebná epifyzeolýza:femur proxim.
5t090.n↔	Sutúra periostu:tibia dist.	5t093.h↔	Liečebná epifyzeolýza:femur dis.
5t090.p↔	Sutúra periostu:fibula proxim.	5t093.k↔	Liečebná epifyzeolýza:tibia proxim.
5t090.q↔	Sutúra periostu:fibula diafyz.	5t093.n↔	Liečebná epifyzeolýza:tibia dist.
5t090.r↔	Sutúra periostu:fibula dist.	5t093.p↔	Liečebná epifyzeolýza:fibula proxim.
5t090.s↔	Sutúra periostu:talus	5t093.r↔	Liečebná epifyzeolýza:fibula dist.
5t090.t↔	Sutúra periostu:kalkaneus	5t093.s↔	Liečebná epifyzeolýza:talus
5t090.u↔	Sutúra periostu:tarzálna kosti	5t093.t↔	Liečebná epifyzeolýza:kalkaneus
5t090.v↔	Sutúra periostu:metatarzálna kosti	5t093.u↔	Liečebná epifyzeolýza:tarzálna kosti
5t090.w↔	Sutúra periostu:falangy prstov nohy	5t093.v↔	Liečebná epifyzeolýza:metatarzálna kosti
5t090.x	Sutúra periostu:ostatné kosti	5t093.w↔	Liečebná epifyzeolýza:falangy prstov nohy
5t090.z↔	Sutúra periostu:skapula	5t093.x	Liečebná epifyzeolýza:ostatné kosti

5t093.z↔	Liečebná epifyzeolýza:skapula	5t106.q↔	Otv.rep.jednod.zlom.v diafýze:fibula:nezaist.predvřt.intrm.kl
5t096↔	Cielené rozrušenie ultrazvukom:pod kontr.MRI	5t106.x	Otv.rep.jednod.zlom.v diafýze:ost.dl.k:nezaist.predvřt.intrm.kl
5t09x.0↔	Ostatné OP na kostiach:klavikula	5t107.2↔	Otv.rep.jednod.zlom.v diafýze:humerus:zaist.predvřt.intrm.kl
5t09x.1↔	Ostatné OP na kostiach:humerus proxim.	5t107.5↔	Otv.rep.jednod.zlom.v diafýze:radius:zaist.predvřt.intrm.kl
5t09x.2↔	Ostatné OP na kostiach:humerus diafyz.	5t107.8↔	Otv.rep.jednod.zlom.v diafýze:ulna:zaist.predvřt.intrm.kl
5t09x.3↔	Ostatné OP na kostiach:humerus distál.	5t107.g↔	Otv.rep.jednod.zlom.v diafýze:femur:zaist.predvřt.intrm.kl
5t09x.4↔	Ostatné OP na kostiach:radius proximal	5t107.m↔	Otv.rep.jednod.zlom.v diafýze:tibia:zaist.predvřt.intrm.kl
5t09x.5↔	Ostatné OP na kostiach:radius diafyz.	5t107.q↔	Otv.rep.jednod.zlom.v diafýze:fibula:zaist.predvřt.intrm.kl
5t09x.6↔	Ostatné OP na kostiach:radius distál.	5t107.x	Otv.rep.jednod.zlom.v diafýze:ost.dl.k:zaist.predvřt.intrm.kl
5t09x.7↔	Ostatné OP na kostiach:ulna proximál.	5t108.2↔	Otv.rep.jednod.zlom.v diafýze:humerus:iM kl.so zaist.pre klb.k
5t09x.8↔	Ostatné OP na kostiach:ulna diafyz.	5t108.g↔	Otv.rep.jednod.zlom.v diafýze:femur:iM kl.so zaist.pre klb.k
5t09x.9↔	Ostatné OP na kostiach:ulna distál.	5t108.m↔	Otv.rep.jednod.zlom.v diafýze:tibia:iM kl.so zaist.pre klb.k
5t09x.a↔	Ostatné OP na kostiach:karpálne kosti	5t108.x	Otv.rep.jednod.zlom.v diafýze:ost.dl.k:iM kl.so zaist.pre klb.k
5t09x.b↔	Ost.OP na kostiach:metakarpálne k.	5t109.g↔	Otv.rep.jednod.zlom.v diafýze:femur:transfix.kl
5t09x.c↔	Ostatné OP na kostiach:falangy prstov ruky	5t109.m↔	Otv.rep.jednod.zlom.v diafýze:tibia:transfix.kl
5t09x.d	Ostatné OP na kostiach:panva	5t109.x	Otv.rep.jednod.zlom.v diafýze:ost.dl.k:transfix.kl
5t09x.e↔	Ost.OP na kostiach:krčok steh.k.	5t10a.2↔	Otv.rep.jednod.zlom.v diafýze:humerus:iM drôt.a prút
5t09x.f↔	Ostatné OP na kostiach:femur proximálny	5t10a.5↔	Otv.rep.jednod.zlom.v diafýz:radius:iM drôt.a prút
5t09x.g↔	Ostatné OP na kostiach:femur diafyzárny	5t10a.8↔	Otv.rep.jednod.zlom.v diafýz:ulna:iM drôt.a prút
5t09x.h↔	Ostatné OP na kostiach:femur distál.	5t10a.g↔	Otv.rep.jednod.zlom.v diafýz:femur:iM drôt.a prút
5t09x.j↔	Ostatné OP na kostiach:patela	5t10a.m↔	Otv.rep.jednod.zlom.v diafýz:tibia:iM drôt.a prút
5t09x.k↔	Ostatné OP na kostiach:tibia proxim.	5t10a.q↔	Otv.rep.jednod.zlom.v diafýz:fibula:iM drôt.a prút
5t09x.m↔	Ostatné OP na kostiach:tibia diafyz.	5t10a.x	Otv.rep.jednod.zlom.v diafýz:ost.dl.k:iM drôt.a prút
5t09x.n↔	Ostatné OP na kostiach:tibia distál.	5t10b.2↔	Otv.rep.jednod.zlom.v diafýz:humerus:uhlo.stab.dlahou
5t09x.p↔	Ostatné OP na kostiach:fibula proxim.	5t10b.5↔	Otv.rep.jednod.zlom.v diafýz:radius:uhlo.stab.dlahou
5t09x.q↔	Ostatné OP na kostiach:fibula diafyz.	5t10b.8↔	Otv.rep.jednod.zlom.v diafýz:ulna:uhlo.stab.dlahou
5t09x.r↔	Ostatné OP na kostiach:fibula distál.	5t10b.g↔	Otv.rep.jednod.zlom.v diafýz:femur:uhlo.stab.dlahou
5t09x.s↔	Ostatné OP na kostiach:talus	5t10b.m↔	Otv.rep.jednod.zlom.v diafýz:tibia:uhlo.stab.dlahou
5t09x.t↔	Ostatné OP na kostiach:kalkaneus	5t10b.q↔	Otv.rep.jednod.zlom.v diafýz:fibula:uhlo.stab.dlahou
5t09x.u↔	Ostatné OP na kostiach:tarzálne kosti	5t10b.x	Otv.rep.jednod.zlom.v diafýz:ost.dl.k:uhlo.stab.dlahou
5t09x.v↔	Ost.OP na kostiach:metatarzálne k.	5t10c.2↔	Otv.rep.jednod.zlom.v diafýz:humerus:uhl./kondyl.dl
5t09x.w↔	Ostatné OP na kostiach:falangy prstov nohy	5t10c.g↔	Otv.rep.jednod.zlom.v diafýz:femur:uhl./kondyl.dl
5t09x.x	Ostatné OP na kostiach:ostatné kosti	5t10c.x	Otv.rep.jednod.zlom.v diafýz:ost.dl.k:uhl./kondyl.dl
5t09x.z↔	Ostatné OP na kostiach:skapula	5t10t.2↔	Otv.rep.jednod.zlom.v diafýz:humerus:vonk.skelet.fix
5t100.2↔	Otv.rep.jednoduch.zlom.v diafýze:humerus:bez osteos.	5t10t.5↔	Otv.rep.jednod.zlom.v diafýz:radius:vonk.skelet.fix
5t100.5↔	Otv.rep.jednoduch.zlom.v diafýze:radius:bez osteos.	5t10t.8↔	Otv.rep.jednod.zlom.v diafýz:ulna:vonk.skelet.fix
5t100.8↔	Otv.rep.jednoduch.zlom.v diafýze:ulna:bez osteos.	5t10t.g↔	Otv.rep.jednod.zlom.v diafýz:femur:vonk.skelet.fix
5t100.g↔	Otv.rep.jednoduch.zlom.v diafýze:femur:bez osteos.	5t10t.m↔	Otv.rep.jednod.zlom.v diafýz:tibia:vonk.skelet.fix
5t100.m↔	Otv.rep.jednoduch.zlom.v diafýze:tibia:bez osteos.	5t10t.q↔	Otv.rep.jednod.zlom.v diafýz:fibula:vonk.skelet.fix
5t100.q↔	Otv.rep.jednoduch.zlom.v diafýze:fibula:bez osteos.	5t10t.x	Otv.rep.jednod.zlom.v diafýz:ost.dl.k:vonk.skelet.fix
5t100.x	Otv.rep.jednoduch.zlom.v diafýze:ostatné dl.k:bez osteos.	5t10v.2↔	Otv.rep.jednod.zlom.v diafýz:humerus:kruh.vonk.skelet.fix
5t101.2↔	Otv.rep.jednoduch.zlom.v diafýze:humerus:skrutkou	5t10v.5↔	Otv.rep.jednod.zlom.v diafýz:radius:kruh.vonk.skelet.fix
5t101.5↔	Otv.rep.jednoduch.zlom.v diafýze:radius:skrutkou	5t10v.8↔	Otv.rep.jednod.zlom.v diafýz:ulna:kruh.vonk.skelet.fix
5t101.8↔	Otv.rep.jednoduch.zlom.v diafýze:ulna:skrutkou	5t10v.g↔	Otv.rep.jednod.zlom.v diafýz:femur:kruh.vonk.skelet.fix
5t101.g↔	Otv.rep.jednoduch.zlom.v diafýze:femur:skrutkou	5t10v.m↔	Otv.rep.jednod.zlom.v diafýz:tibia:kruh.vonk.skelet.fix
5t101.m↔	Otv.rep.jednoduch.zlom.v diafýze:tibia:skrutkou	5t10v.q↔	Otv.rep.jednod.zlom.v diafýz:fibula:kruh.vonk.skelet.fix
5t101.q↔	Otv.rep.jednoduch.zlom.v diafýze:fibula:skrutkou	5t10v.x	Otv.rep.jednod.zlom.v diafýz:ost.dl.k:kruh.vonk.skelet.fix
5t101.x	Otv.rep.jednoduch.zlom.v diafýze:ostatné dl.k:skrutkou	5t10x.2↔	Otv.rep.jednod.zlom.v diafýz:humerus:iným osteos.m
5t103.2↔	Otv.rep.jednoduch.zlom.v diafýze:humerus:št.dlahou	5t10x.5↔	Otv.rep.jednod.zlom.v diafýz:radius:iným osteos.m
5t103.5↔	Otv.rep.jednoduch.zlom.v diafýze:radius:št.dlahou	5t10x.8↔	Otv.rep.jednod.zlom.v diafýz:ulna:iným osteos.m
5t103.8↔	Otv.rep.jednoduch.zlom.v diafýze:ulna:št.dlahou	5t10x.g↔	Otv.rep.jednod.zlom.v diafýz:femur:iným osteos.m
5t103.g↔	Otv.rep.jednoduch.zlom.v diafýze:femur:št.dlahou	5t10x.m↔	Otv.rep.jednod.zlom.v diafýz:tibia:iným osteos.m
5t103.m↔	Otv.rep.jednoduch.zlom.v diafýze:tibia:št.dlahou	5t10x.q↔	Otv.rep.jednod.zlom.v diafýz:fibula:iným osteos.m
5t103.q↔	Otv.rep.jednoduch.zlom.v diafýze:fibula:št.dlahou	5t10x.x	Otv.rep.jednod.zlom.v diafýz:ost.dl.k:iným osteos.m
5t103.x	Otv.rep.jednoduch.zlom.v diafýze:ostatné dl.k:št.dlahou	5t10z.2↔	Otv.rep.jednod.zlom.v diafýz:humerus:resorb.mat
5t104.2↔	Otv.rep.jednoduch.zlom.v diafýze:humerus:drôtom/serkl	5t10z.5↔	Otv.rep.jednod.zlom.v diafýz:radius:resorb.mat
5t104.5↔	Otv.rep.jednoduch.zlom.v diafýze:radius:drôtom/serkl	5t10z.8↔	Otv.rep.jednod.zlom.v diafýz:ulna:resorb.mat
5t104.8↔	Otv.rep.jednoduch.zlom.v diafýze:ulna:drôtom/serkl	5t10z.g↔	Otv.rep.jednod.zlom.v diafýz:femur:resorb.mat
5t104.g↔	Otv.rep.jednoduch.zlom.v diafýze:femur:drôtom/serkl	5t10z.m↔	Otv.rep.jednod.zlom.v diafýz:tibia:resorb.mat
5t104.m↔	Otv.rep.jednoduch.zlom.v diafýze:tibia:drôtom/serkl	5t10z.q↔	Otv.rep.jednod.zlom.v diafýz:fibula:resorb.mat
5t104.q↔	Otv.rep.jednoduch.zlom.v diafýze:fibula:drôtom/serkl	5t10z.x	Otv.rep.jednod.zlom.v diafýz:ost.dl.k:resorb.mat
5t104.x	Otv.rep.jednoduch.zlom.v diafýze:ostatné dl.k:drôtom/serkl	5t110.2↔	Otv.rep.triešt.zlom.v diafýz:humerus:bez osteos
5t105.2↔	Otv.rep.j.zlom.v diafýze:humerus:dyn.kompr.skrv dl.	5t110.5↔	Otv.rep.triešt.zlom.v diafýz:radius:bez osteos
5t105.g↔	Otv.rep.jednoduch.zlom.v diafýze:femur:dyn.kompr.skrut.v dl.	5t110.8↔	Otv.rep.triešt.zlom.v diafýz:ulna:bez osteos
5t105.x	Otv.rep.j.zlom.v diafýze:ostatné dl.k:dyn.kompr.skr.v dl.	5t110.g↔	Otv.rep.triešt.zlom.v diafýz:femur:bez osteos
5t106.2↔	Otv.rep.j.zlom.v diafýze:humerus:nezaist.predvřt.intrm.kl	5t110.m↔	Otv.rep.triešt.zlom.v diafýz:fibula:bez osteos
5t106.5↔	Otv.rep.jednod.zlom.v diafýze:radius:nezaist.predvřt.intrm.kl	5t110.q↔	Otv.rep.triešt.zlom.v diafýz:ulna:bez osteos
5t106.8↔	Otv.rep.jednod.zlom.v diafýze:ulna:nezaist.predvřt.intrm.kl	5t110.x	Otv.rep.triešt.zlom.v diafýz:ost.dl.k:bez osteos
5t106.g↔	Otv.rep.jednod.zlom.v diafýze:femur:nezaist.predvřt.intrm.kl	5t113.2↔	Otv.rep.triešt.zlom.v diafýze:humerus:št.dlahou
5t106.m↔	Otv.rep.jednod.zlom.v diafýze:tibia:nezaist.predvřt.intrm.kl	5t113.5↔	Otv.rep.triešt.zlom.v diafýze:radius:št.dlahou



5t113.8↔	Otv.rep.triešt.zlom.v diafýze:ulna:št.dlahou	5t11y.2↔	Otv.rep.triešt.zlom.v diafýze:humerus:blížšie neuč.mat
5t113.g↔	Otv.rep.triešt.zlom.v diafýze:femur:št.dlahou	5t11y.5↔	Otv.rep.triešt.zlom.v diafýze:radius:blížšie neuč.mat
5t113.m↔	Otv.rep.triešt.zlom.v diafýze:tibia:št.dlahou	5t11y.8↔	Otv.rep.triešt.zlom.v diafýze:ulna:blížšie neuč.mat
5t113.q↔	Otv.rep.triešt.zlom.v diafýze:fibula:št.dlahou	5t11y.g↔	Otv.rep.triešt.zlom.v diafýze:femur:blížšie neuč.mat
5t113.x	Otv.rep.triešt.zlom.v diafýze:ost.dl.k:št.dlahou	5t11y.m↔	Otv.rep.triešt.zlom.v diafýze:tibia:blížšie neuč.mat
5t114.2↔	Otv.rep.triešt.zlom.v diafýze:humerus:drôtom/serkl	5t11y.q↔	Otv.rep.triešt.zlom.v diafýze:fibula:blížšie neuč.mat
5t114.5↔	Otv.rep.triešt.zlom.v diafýze:radius:drôtom/serkl	5t11y.x	Otv.rep.triešt.zlom.v diafýze:ost.dl.k:blížšie neuč.mat
5t114.8↔	Otv.rep.triešt.zlom.v diafýze:ulna:drôtom/serkl	5t120.1↔	Otv.rep.jedn.zl.v kĺb.obl.humer.prox:bez osteosyntézy
5t114.g↔	Otv.rep.triešt.zlom.v diafýze:femur:drôtom/serkl	5t120.3↔	Otv.rep.jedn.zl.v kĺb.obl.humer.dist:bez osteosyntézy
5t114.m↔	Otv.rep.triešt.zlom.v diafýze:tibia:drôtom/serkl	5t120.4↔	Otv.rep.jedn.zl.v kĺb.obl.radius prox:bez osteosyntézy
5t114.q↔	Otv.rep.triešt.zlom.v diafýze:fibula:drôtom/serkl	5t120.6↔	Otv.rep.jedn.zl.v kĺb.obl.radius dist:bez osteosyntézy
5t114.x	Otv.rep.triešt.zlom.v diafýze:ost.dl.k:drôtom/serkl	5t120.7↔	Otv.rep.jedn.zl.v kĺb.obl.ulna prox:bez osteosyntézy
5t115.2↔	Otv.rep.triešt.zlom.v diafýze:humerus:dyn.kompr.skr.v dl.	5t120.9↔	Otv.rep.jedn.zl.v kĺb.obl.ulna dist:bez osteosyntézy
5t115.g↔	Otv.rep.triešt.zlom.v diafýze:femur:dyn.kompr.skr.v dl.	5t120.e↔	Otv.rep.jedn.zl.v kĺb.obl.krčok.steh.k:bez osteosyntézy
5t115.x	Otv.rep.triešt.zlom.v diafýze:ost.dl.k:dyn.kompr.skr.v dl.	5t120.f↔	Otv.rep.jedn.zl.v kĺb.obl.femur prox:bez osteosyntézy
5t116.2↔	Otv.rep.tr.zlom.v diafýze:humerus:nezaist.predvrt.intramed.kl	5t120.h↔	Otv.rep.jedn.zl.v kĺb.obl.femur dist:bez osteosyntézy
5t116.5↔	Otv.rep.triešt.zlom.v diafýze:radius:nezaist.predvrt.intramed.kl	5t120.i↔	Otv.rep.jedn.zl.v kĺb.obl.patela:bez osteosyntézy
5t116.8↔	Otv.rep.triešt.zlom.v diafýze:ulna:nezaist.predvrt.intramed.kl	5t120.k↔	Otv.rep.jedn.zl.v kĺb.obl.tibia prox:bez osteosyntézy
5t116.g↔	Otv.rep.triešt.zlom.v diafýze:femur:nezaist.predvrt.intramed.kl	5t120.n↔	Otv.rep.jedn.zl.v kĺb.obl.tibia dist:bez osteosyntézy
5t116.m↔	Otv.rep.triešt.zlom.v diafýze:tibia:nezaist.predvrt.intramed.kl	5t120.p↔	Otv.rep.jedn.zl.v kĺb.obl.fibula prox:bez osteosyntézy
5t116.q↔	Otv.rep.triešt.zlom.v diafýze:fibula:nezaist.predvrt.intramed.kl	5t120.r↔	Otv.rep.jedn.zl.v kĺb.obl.fibula dist:bez osteosyntézy
5t116.x	Otv.rep.triešt.zlom.v diafýze:ost.dl.k:nezaist.predvrt.intramed.kl	5t120.x	Otv.rep.jedn.zl.v kĺb.obl.ost.dlhé kosti:bez osteosyntézy
5t117.2↔	Otv.rep.triešt.zlom.v diafýze:humerus:zaist.predvrt.intramed.kl	5t121.1↔	Otv.rep.jedn.zl.v kĺb.obl.humer.prox:skrutkou
5t117.5↔	Otv.rep.triešt.zlom.v diafýze:radius:zaist.predvrt.intramed.kl	5t121.3↔	Otv.rep.jedn.zl.v kĺb.obl.humer.dist:skrutkou
5t117.8↔	Otv.rep.triešt.zlom.v diafýze:ulna:zaist.predvrt.intramed.kl	5t121.4↔	Otv.rep.jedn.zl.v kĺb.obl.radius prox:skrutkou
5t117.g↔	Otv.rep.triešt.zlom.v diafýze:femur:zaist.predvrt.intramed.kl	5t121.6↔	Otv.rep.jedn.zl.v kĺb.obl.radius dist:skrutkou
5t117.m↔	Otv.rep.triešt.zlom.v diafýze:tibia:zaist.predvrt.intramed.kl	5t121.7↔	Otv.rep.jedn.zl.v kĺb.obl.ulna prox:skrutkou
5t117.q↔	Otv.rep.triešt.zlom.v diafýze:fibula:zaist.predvrt.intramed.kl	5t121.9↔	Otv.rep.jedn.zl.v kĺb.obl.ulna dist:skrutkou
5t117.x	Otv.rep.triešt.zlom.v diafýze:ost.dl.k:zaist.predvrt.intramed.kl	5t121.e↔	Otv.rep.jedn.zl.v kĺb.obl.fibula prox:skrutkou
5t118.2↔	Otv.rep.triešt.zlom.v diafýze:humerus:iM klin.so zaist.pre kĺb.k	5t121.f↔	Otv.rep.jedn.zl.v kĺb.obl.femur prox:skrutkou
5t118.g↔	Otv.rep.triešt.zlom.v diafýze:femur:iM klin.so zaist.pre kĺb.k	5t121.h↔	Otv.rep.jedn.zl.v kĺb.obl.femur dist:skrutkou
5t118.m↔	Otv.rep.triešt.zlom.v diafýze:tibia:iM klin.so zaist.pre kĺb.k	5t121.i↔	Otv.rep.jedn.zl.v kĺb.obl.patela:skrutkou
5t118.x	Otv.rep.triešt.zlom.v diafýze:ost.dl.k:iM klin.so zaist.pre kĺb.k	5t121.k↔	Otv.rep.jedn.zl.v kĺb.obl.tibia prox:skrutkou
5t11a.2↔	Otv.rep.triešt.zlom.v diafýze:humerus:iM drôt a prút	5t121.n↔	Otv.rep.jedn.zl.v kĺb.obl.tibia dist:skrutkou
5t11a.5↔	Otv.rep.triešt.zlom.v diafýze:radius:iM drôt a prút	5t121.p↔	Otv.rep.jedn.zl.v kĺb.obl.fibula prox:skrutkou
5t11a.8↔	Otv.rep.triešt.zlom.v diafýze:ulna:iM drôt a prút	5t121.r↔	Otv.rep.jedn.zl.v kĺb.obl.fibula dist:skrutkou
5t11a.g↔	Otv.rep.triešt.zlom.v diafýze:femur:iM drôt a prút	5t121.x	Otv.rep.jedn.zl.v kĺb.obl.ost.dlhé kosti:skrutkou
5t11a.m↔	Otv.rep.triešt.zlom.v diafýze:tibia:iM drôt a prút	5t123.1↔	Otv.rep.jedn.zl.v kĺb.obl.humer.prox:štan.dlahou
5t11a.q↔	Otv.rep.triešt.zlom.v diafýze:fibula:iM drôt a prút	5t123.3↔	Otv.rep.jedn.zl.v kĺb.obl.humer.dist:štan.dlahou
5t11b.2↔	Otv.rep.triešt.zlom.v diafýze:humerus:uhlo.stab.dlaho	5t123.4↔	Otv.rep.jedn.zl.v kĺb.obl.radius prox:štan.dlahou
5t11b.5↔	Otv.rep.triešt.zlom.v diafýze:radius:uhlo.vostab.dl	5t123.6↔	Otv.rep.jedn.zl.v kĺb.obl.radius dist:štan.dlahou
5t11b.8↔	Otv.rep.triešt.zlom.v diafýze:ulna:uhlo.stab.dlaho	5t123.7↔	Otv.rep.jedn.zl.v kĺb.obl.ulna prox:štan.dlahou
5t11b.g↔	Otv.rep.triešt.zlom.v diafýze:femur:uhlo.stab.dlaho	5t123.9↔	Otv.rep.jedn.zl.v kĺb.obl.ulna dist:štan.dlahou
5t11b.m↔	Otv.rep.triešt.zlom.v diafýze:tibia:uhlo.stab.dlaho	5t123.e↔	Otv.rep.jedn.zl.v kĺb.obl.krčok.steh.k:štan.dlahou
5t11b.q↔	Otv.rep.triešt.zlom.v diafýze:fibula:uhlo.stab.dlaho	5t123.f↔	Otv.rep.jedn.zl.v kĺb.obl.femur prox:štan.dlahou
5t11b.x	Otv.rep.triešt.zlom.v diafýze:ost.dl.k:uhlo.stab.dlaho	5t123.h↔	Otv.rep.jedn.zl.v kĺb.obl.femur dist:štan.dlahou
5t11c.2↔	Otv.rep.triešt.zlom.v diafýze:humerus:uhlo./kondyl.dl	5t123.k↔	Otv.rep.jedn.zl.v kĺb.obl.tibia prox:štan.dlahou
5t11c.g↔	Otv.rep.triešt.zlom.v diafýze:femur:uhlo./kondyl.dlaho	5t123.n↔	Otv.rep.jedn.zl.v kĺb.obl.tibia dist:štan.dlahou
5t11c.x	Otv.rep.triešt.zlom.v diafýze:ost.dl.k:uhlo./kondyl.dl	5t123.p↔	Otv.rep.jedn.zl.v kĺb.obl.fibula prox:štan.dlahou
5t11t.2↔	Otv.rep.triešt.zlom.v diafýze:humerus:vonk.skelet.fix	5t123.r↔	Otv.rep.jedn.zl.v kĺb.obl.fibula dist:štan.dlahou
5t11t.5↔	Otv.rep.triešt.zlom.v diafýze:radius:vonk.skelet.fix	5t123.x	Otv.rep.jedn.zl.v kĺb.obl.ost.dlhé kosti:štan.dlahou
5t11t.8↔	Otv.rep.triešt.zlom.v diafýze:ulna:vonk.skelet.fixátor	5t124.1↔	Otv.rep.jedn.zl.v kĺb.obl.humer.prox:drôt/serkláž
5t11t.g↔	Otv.rep.triešt.zlom.v diafýze:femur:vonk.skelet.fix	5t124.3↔	Otv.rep.jedn.zl.v kĺb.obl.humer.dist:drôt/serkláž
5t11t.m↔	Otv.rep.triešt.zlom.v diafýze:tibia:vonk.skelet.fix	5t124.4↔	Otv.rep.jedn.zl.v kĺb.obl.radius prox:drôt/serkláž
5t11t.q↔	Otv.rep.triešt.zlom.v diafýze:fibula:vonk.skelet.fix	5t124.6↔	Otv.rep.jedn.zl.v kĺb.obl.radius dist:drôt/serkláž
5t11t.x	Otv.rep.triešt.zlom.v diafýze:ost.dl.k:vonk.skelet.fix	5t124.7↔	Otv.rep.jedn.zl.v kĺb.obl.ulna prox:drôt/serkláž
5t11v.2↔	Otv.rep.triešt.zlom.v diafýze:humerus:kruh.vonk.skelet.fix	5t124.9↔	Otv.rep.jedn.zl.v kĺb.obl.ulna dist:drôt/serkláž
5t11v.5↔	Otv.rep.triešt.zlom.v diafýze:radius:kruh.vonk.skelet.fix	5t124.e↔	Otv.rep.jedn.zl.v kĺb.obl.krčok.steh.k:drôt/serkláž
5t11v.8↔	Otv.rep.triešt.zlom.v diafýze:ulna:kruh.vonk.skelet.fixátor	5t124.f↔	Otv.rep.jedn.zl.v kĺb.obl.femur prox:drôt/serkláž
5t11v.g↔	Otv.rep.triešt.zlom.v diafýze:femur:kruh.vonk.skelet.fix	5t124.h↔	Otv.rep.jedn.zl.v kĺb.obl.femur dist:drôt/serkláž
5t11v.m↔	Otv.rep.triešt.zlom.v diafýze:tibia:kruh.vonk.skelet.fix	5t124.j↔	Otv.rep.jedn.zl.v kĺb.obl.patela:drôt/serkláž
5t11v.q↔	Otv.rep.triešt.zlom.v diafýze:fibula:kruh.vonk.skelet.fix	5t124.k↔	Otv.rep.jedn.zl.v kĺb.obl.tibia prox:drôt/serkláž
5t11v.x	Otv.rep.triešt.zlom.v diafýze:ost.dl.k:kruh.vonk.skelet.fix	5t124.n↔	Otv.rep.jedn.zl.v kĺb.obl.tibia dist:drôt/serkláž
5t11x.2↔	Otv.rep.triešt.zlom.v diafýze:humerus:iným osteos.m	5t124.p↔	Otv.rep.jedn.zl.v kĺb.obl.fibula prox:drôt/serkláž
5t11x.5↔	Otv.rep.triešt.zlom.v diafýze:radius:iným osteos.m	5t124.r↔	Otv.rep.jedn.zl.v kĺb.obl.fibula dist:drôt/serkláž
5t11x.8↔	Otv.rep.triešt.zlom.v diafýze:ulna:iným osteosyntet.m	5t124.x	Otv.rep.jedn.zl.v kĺb.obl.ost.dlhé kosti:drôt/serkláž
5t11x.g↔	Otv.rep.triešt.zlom.v diafýze:femur:iným osteos.m	5t125.1↔	Otv.rep.jedn.zl.v kĺb.obl.humer.prox:dyn.kompr.skrutka v dl
5t11x.m↔	Otv.rep.triešt.zlom.v diafýze:tibia:iným osteos.m	5t125.e↔	Otv.rep.jedn.zl.v kĺb.obl.krčok.steh.k:dyn.kompr.skrutka v dl
5t11x.q↔	Otv.rep.triešt.zlom.v diafýze:fibula:iným osteos.m	5t125.f↔	Otv.rep.jedn.zl.v kĺb.obl.femur prox:dyn.kompr.skrutka v dl
5t11x.x	Otv.rep.triešt.zlom.v diafýze:ost.dl.k:iným osteos.m	5t125.h↔	Otv.rep.jedn.zl.v kĺb.obl.femur dist:dyn.kompr.skrutka v dl

5t125.k↔	Otv.rep.jedn.zl.v kĺb.obl.tibia prox:dyn.kompr.skrutka v dl	5t12v.1↔	Otv.rep.jedn.zl.v kĺb.obl.humer.prox:kruh.vonk.skelet.fix
5t125.x	Otv.rep.jedn.zl.v kĺb.obl.ost.dlhé kosti:dyn.kompr.skrutka v dl	5t12v.3↔	Otv.rep.jedn.zl.v kĺb.obl.humer.dist:kruh.vonk.skelet.fix
5t128.1↔	Otv.rep.jedn.zl.v kĺb.obl.humer.prox.:iM.klin.so zaist.pre kĺb.k	5t12v.4↔	Otv.rep.jedn.zl.v kĺb.obl.radius prox:kruh.vonk.skelet.fix
5t128.e↔	Otv.rep.jedn.zl.v kĺb.obl.krčok steh.k.:iM.klin.so zaist.pre kĺb.k	5t12v.6↔	Otv.rep.jedn.zl.v kĺb.obl.radius dist:kruh.vonk.skelet.fix
5t128.f↔	Otv.rep.jedn.zl.v kĺb.obl.femur prox.:iM.klin.so zaist.pre kĺb.k	5t12v.7↔	Otv.rep.jedn.zl.v kĺb.obl.ulna prox:kruh.vonk.skelet.fix
5t128.x	Otv.rep.jedn.zl.v kĺb.obl.ost.dlhé kosti:iM.klin.so zaist.pre kĺb.k	5t12v.9↔	Otv.rep.jedn.zl.v kĺb.obl.ulna dist:kruh.vonk.skelet.fix
5t129.e↔	Otv.rep.jedn.zl.v kĺb.obl.krčok steh.k.:transfix.klin.	5t12v.e↔	Otv.rep.jedn.zl.v kĺb.obl.krčok steh.k.:kruh.vonk.skelet.fix
5t129.f↔	Otv.rep.jedn.zl.v kĺb.obl.femur prox:transfix.klin.	5t12v.f↔	Otv.rep.jedn.zl.v kĺb.obl.femur prox:kruh.vonk.skelet.fix
5t129.h↔	Otv.rep.jedn.zl.v kĺb.obl.femur dist:transfix.klin.	5t12v.h↔	Otv.rep.jedn.zl.v kĺb.obl.femur dist:kruh.vonk.skelet.fix
5t129.k↔	Otv.rep.jedn.zl.v kĺb.obl.tibia prox.:transfix.klin.	5t12v.j↔	Otv.rep.jedn.zl.v kĺb.obl.patela:kruh.vonk.skelet.fix
5t129.n↔	Otv.rep.jedn.zl.v kĺb.obl.ulna prox.:iM.klin.so zaist.pre kĺb.k	5t12v.k↔	Otv.rep.jedn.zl.v kĺb.obl.tibia prox:kruh.vonk.skelet.fix
5t129.x	Otv.rep.jedn.zl.v kĺb.obl.ost.dlhé kosti:transfix.klin.	5t12v.n↔	Otv.rep.jedn.zl.v kĺb.obl.tibia dist:kruh.vonk.skelet.fix
5t12a.1↔	Otv.rep.jedn.zl.v kĺb.obl.humer.prox.:iM.drôt,prút	5t12v.p↔	Otv.rep.jedn.zl.v kĺb.obl.fibula prox:kruh.vonk.skelet.fix
5t12a.3↔	Otv.rep.jedn.zl.v kĺb.obl.humer.dist.:iM.drôt,prút	5t12v.r↔	Otv.rep.jedn.zl.v kĺb.obl.fibula dist:kruh.vonk.skelet.fix
5t12a.4↔	Otv.rep.jedn.zl.v kĺb.obl.radius prox.:iM.drôt,prút	5t12v.x	Otv.rep.jedn.zl.v kĺb.obl.ost.dlhé kosti:kruh.vonk.skelet.fix
5t12a.6↔	Otv.rep.jedn.zl.v kĺb.obl.radius dist.:iM.drôt,prút	5t12x.1↔	Otv.rep.jedn.zl.v kĺb.obl.humer.prox:iným osteos.m
5t12a.7↔	Otv.rep.jedn.zl.v kĺb.obl.ulna prox.:iM.drôt,prút	5t12x.3↔	Otv.rep.jedn.zl.v kĺb.obl.humer.dist:iným osteos.m
5t12a.9↔	Otv.rep.jedn.zl.v kĺb.obl.ulna dist.:iM.drôt,prút	5t12x.4↔	Otv.rep.jedn.zl.v kĺb.obl.radius prox:iným osteos.m
5t12a.e↔	Otv.rep.jedn.zl.v kĺb.obl.krčok steh.k.:iM.drôt,prút	5t12x.6↔	Otv.rep.jedn.zl.v kĺb.obl.radius dist:iným osteos.m
5t12a.f↔	Otv.rep.jedn.zl.v kĺb.obl.femur prox.:iM.drôt,prút	5t12x.7↔	Otv.rep.jedn.zl.v kĺb.obl.ulna prox:iným osteos.m
5t12a.h↔	Otv.rep.jedn.zl.v kĺb.obl.femur dist.:iM.drôt,prút	5t12x.9↔	Otv.rep.jedn.zl.v kĺb.obl.ulna dist:iným osteos.m
5t12a.j↔	Otv.rep.jedn.zl.v kĺb.obl.patela:iM.drôt,prút	5t12x.e↔	Otv.rep.jedn.zl.v kĺb.obl.krčok steh.k.:iným osteos.m
5t12a.k↔	Otv.rep.jedn.zl.v kĺb.obl.tibia prox.:iM.drôt,prút	5t12x.f↔	Otv.rep.jedn.zl.v kĺb.obl.femur prox:iným osteos.m
5t12a.n↔	Otv.rep.jedn.zl.v kĺb.obl.tibia dist.:iM.drôt,prút	5t12x.h↔	Otv.rep.jedn.zl.v kĺb.obl.femur dist:iným osteos.m
5t12a.p↔	Otv.rep.jedn.zl.v kĺb.obl.fibula prox.:iM.drôt,prút	5t12x.j↔	Otv.rep.jedn.zl.v kĺb.obl.patela:iným osteos.m
5t12a.r↔	Otv.rep.jedn.zl.v kĺb.obl.fibula dist.:iM.drôt,prút	5t12x.k↔	Otv.rep.jedn.zl.v kĺb.obl.tibia prox:iným osteos.m
5t12a.x	Otv.rep.jedn.zl.v kĺb.obl.ost.dlhé kosti:iM.drôt,prút	5t12x.n↔	Otv.rep.jedn.zl.v kĺb.obl.tibia dist:iným osteos.m
5t12b.1↔	Otv.rep.jedn.zl.v kĺb.obl.humer.prox:uhlo.stab.dlaho	5t12x.p↔	Otv.rep.jedn.zl.v kĺb.obl.fibula prox:iným osteos.m
5t12b.3↔	Otv.rep.jedn.zl.v kĺb.obl.humer.dist:uhlo.stab.dlaho	5t12x.r↔	Otv.rep.jedn.zl.v kĺb.obl.fibula dist:iným osteos.m
5t12b.4↔	Otv.rep.jedn.zl.v kĺb.obl.radius prox:uhlo.stab.dlaho	5t12x.x	Otv.rep.jedn.zl.v kĺb.obl.ost.dlhé kosti:iným osteos.m
5t12b.6↔	Otv.rep.jedn.zl.v kĺb.obl.radius dist:uhlo.stab.dlaho	5t12z.1↔	Otv.rep.jedn.zl.v kĺb.obl.humer.prox:resorb.mat
5t12b.7↔	Otv.rep.jedn.zl.v kĺb.obl.ulna prox:uhlo.stab.dlaho	5t12z.3↔	Otv.rep.jedn.zl.v kĺb.obl.humer.dist:resorb.mat
5t12b.9↔	Otv.rep.jedn.zl.v kĺb.obl.ulna dist:uhlo.stab.dlaho	5t12z.4↔	Otv.rep.jedn.zl.v kĺb.obl.radius prox:resorb.mat
5t12b.e↔	Otv.rep.jedn.zl.v kĺb.obl.krčok steh.k.:uhlo.stab.dlaho	5t12z.6↔	Otv.rep.jedn.zl.v kĺb.obl.radius dist:resorb.mat
5t12b.f↔	Otv.rep.jedn.zl.v kĺb.obl.femur prox:uhlo.stab.dlaho	5t12z.7↔	Otv.rep.jedn.zl.v kĺb.obl.ulna prox:resorb.mat
5t12b.h↔	Otv.rep.jedn.zl.v kĺb.obl.femur dist:uhlo.stab.dlaho	5t12z.9↔	Otv.rep.jedn.zl.v kĺb.obl.ulna dist:resorb.mat
5t12b.k↔	Otv.rep.jedn.zl.v kĺb.obl.tibia prox:uhlo.stab.dlaho	5t12z.e↔	Otv.rep.jedn.zl.v kĺb.obl.krčok steh.k.:resorb.mat
5t12b.n↔	Otv.rep.jedn.zl.v kĺb.obl.tibia dist:uhlo.stab.dlaho	5t12z.f↔	Otv.rep.jedn.zl.v kĺb.obl.femur prox:resorb.mat
5t12b.p↔	Otv.rep.jedn.zl.v kĺb.obl.fibula prox:uhlo.stab.dlaho	5t12z.h↔	Otv.rep.jedn.zl.v kĺb.obl.femur dist:resorb.mat
5t12b.r↔	Otv.rep.jedn.zl.v kĺb.obl.fibula dist:uhlo.stab.dl	5t12z.j↔	Otv.rep.jedn.zl.v kĺb.obl.patela:resorb.mat
5t12b.x	Otv.rep.jedn.zl.v kĺb.obl.ost.dlhé kosti:uhlo.stab.dl	5t12z.k↔	Otv.rep.jedn.zl.v kĺb.obl.tibia prox:resorb.mat
5t12c.1↔	Otv.rep.jedn.zl.v kĺb.obl.humer.prox:uhlo./kondyl.dl	5t12z.n↔	Otv.rep.jedn.zl.v kĺb.obl.tibia dist:resorb.mat
5t12c.3↔	Otv.rep.jedn.zl.v kĺb.obl.humer.dist:uhlo./kondyl.dl	5t12z.p↔	Otv.rep.jedn.zl.v kĺb.obl.fibula prox:resorb.mat
5t12c.e↔	Otv.rep.jedn.zl.v kĺb.obl.krčok steh.k.:uhlo./kondyl.dl	5t12z.r↔	Otv.rep.jedn.zl.v kĺb.obl.fibula dist:resorb.mat
5t12c.f↔	Otv.rep.jedn.zl.v kĺb.obl.femur prox:uhlo./kondyl.dl	5t12z.x	Otv.rep.jedn.zl.v kĺb.obl.ost.dlhé kosti:resorb.mat
5t12c.h↔	Otv.rep.jedn.zl.v kĺb.obl.femur dist:uhlo./kondyl.dl	5t131.1↔	Otv.rep.triešt.zl.v kĺb.obl.humer.prox:skrutkou
5t12c.k↔	Otv.rep.jedn.zl.v kĺb.obl.tibia prox:uhlo./kondyl.dl	5t131.3↔	Otv.rep.triešt.zl.v kĺb.obl.humer.dist:skrutkou
5t12c.x	Otv.rep.jedn.zl.v kĺb.obl.ost.dlhé kosti:uhlo./kondyl.dl	5t131.4↔	Otv.rep.triešt.zl.v kĺb.obl.radius prox:skrutkou
5t12d.h↔	Otv.rep.jedn.zl.v kĺb.obl.femur dist:skobou	5t131.6↔	Otv.rep.triešt.zl.v kĺb.obl.radius dist:skrutkou
5t12d.j↔	Otv.rep.jedn.zl.v kĺb.obl.patela:skobou	5t131.7↔	Otv.rep.triešt.zl.v kĺb.obl.ulna prox:skrutkou
5t12d.k↔	Otv.rep.jedn.zl.v kĺb.obl.tibia prox:skobou	5t131.9↔	Otv.rep.triešt.zl.v kĺb.obl.ulna dist:skrutkou
5t12d.n↔	Otv.rep.jedn.zl.v kĺb.obl.tibia dist:skobou	5t131.e↔	Otv.rep.triešt.zl.v kĺb.obl.krčok steh.k.:skrutkou
5t12d.p↔	Otv.rep.jedn.zl.v kĺb.obl.fibula prox:skobou	5t131.f↔	Otv.rep.triešt.zl.v kĺb.obl.femur prox:skrutkou
5t12d.r↔	Otv.rep.jedn.zl.v kĺb.obl.fibula dist:skobou	5t131.h↔	Otv.rep.triešt.zl.v kĺb.obl.femur dist:skrutkou
5t12d.x	Otv.rep.jedn.zl.v kĺb.obl.ost.dlhé kosti:skobou	5t131.j↔	Otv.rep.triešt.zl.v kĺb.obl.patela:skrutkou
5t12t.1↔	Otv.rep.jedn.zl.v kĺb.obl.humer.prox:vonk.skelet.fix	5t131.k↔	Otv.rep.triešt.zl.v kĺb.obl.tibia prox:skrutkou
5t12t.3↔	Otv.rep.jedn.zl.v kĺb.obl.humer.dist:vonk.skelet.fix	5t131.n↔	Otv.rep.triešt.zl.v kĺb.obl.tibia dist:skrutkou
5t12t.4↔	Otv.rep.jedn.zl.v kĺb.obl.radius prox:vonk.skelet.fix	5t131.p↔	Otv.rep.triešt.zl.v kĺb.obl.fibula prox:skrutkou
5t12t.6↔	Otv.rep.jedn.zl.v kĺb.obl.radius dist:vonk.skelet.fix	5t131.r↔	Otv.rep.triešt.zl.v kĺb.obl.fibula dist:skrutkou
5t12t.7↔	Otv.rep.jedn.zl.v kĺb.obl.ulna prox:vonk.skelet.fix	5t131.x	Otv.rep.triešt.zl.v kĺb.obl.ost.dlhé kosti:skrutkou
5t12t.9↔	Otv.rep.jedn.zl.v kĺb.obl.ulna dist:vonk.skelet.fix	5t133.1↔	Otv.rep.triešt.zl.v kĺb.obl.humer.prox:št.dlahou
5t12t.e↔	Otv.rep.jedn.zl.v kĺb.obl.krčok steh.k.:vonk.skelet.fix	5t133.3↔	Otv.rep.triešt.zl.v kĺb.obl.humer.dist:št.dlahou
5t12t.f↔	Otv.rep.jedn.zl.v kĺb.obl.femur prox:vonk.skelet.fix	5t133.4↔	Otv.rep.triešt.zl.v kĺb.obl.radius prox:št.dlahou
5t12t.h↔	Otv.rep.jedn.zl.v kĺb.obl.femur dist:vonk.skelet.fix	5t133.6↔	Otv.rep.triešt.zl.v kĺb.obl.radius dist:št.dlahou
5t12t.j↔	Otv.rep.jedn.zl.v kĺb.obl.patela:vonk.skelet.fix	5t133.7↔	Otv.rep.triešt.zl.v kĺb.obl.ulna prox:št.dlahou
5t12t.k↔	Otv.rep.jedn.zl.v kĺb.obl.tibia prox:vonk.skelet.fix	5t133.9↔	Otv.rep.triešt.zl.v kĺb.obl.ulna dist:št.dlahou
5t12t.n↔	Otv.rep.jedn.zl.v kĺb.obl.tibia dist:vonk.skelet.fix	5t133.e↔	Otv.rep.triešt.zl.v kĺb.obl.krčok steh.k.:št.dlahou
5t12t.p↔	Otv.rep.jedn.zl.v kĺb.obl.fibula prox:vonk.skelet.fix	5t133.f↔	Otv.rep.triešt.zl.v kĺb.obl.femur prox:št.dlahou
5t12t.r↔	Otv.rep.jedn.zl.v kĺb.obl.fibula dist:vonk.skelet.fix	5t133.h↔	Otv.rep.triešt.zl.v kĺb.obl.femur dist:št.dlahou
5t12t.x	Otv.rep.jedn.zl.v kĺb.obl.ost.dlhé kosti:vonk.skelet.fix	5t133.k↔	Otv.rep.triešt.zl.v kĺb.obl.tibia prox:št.dlahou

5t133.n↔	Otv.rep.triešt.zl.v kĺb.obl.tibia dist:št.dlahou	5t13a.k↔	Otv.rep.triešt.zl.v kĺb.obl.tibia prox:intramed.drôt a prút
5t133.p↔	Otv.rep.triešt.zl.v kĺb.obl.fibula prox:št.dlahou	5t13a.n↔	Otv.rep.triešt.zl.v kĺb.obl.tibia dist:intramed.drôt a prút
5t133.r↔	Otv.rep.triešt.zl.v kĺb.obl.fibula dist:št.dlahou	5t13a.p↔	Otv.rep.triešt.zl.v kĺb.obl.fibula prox:intramed.drôt a prút
5t133.x	Otv.rep.triešt.zl.v kĺb.obl.ost.dlhé kosti:št.dlahou	5t13a.r↔	Otv.rep.triešt.zl.v kĺb.obl.fibula dist:intramed.drôt a prút
5t134.1↔	Otv.rep.triešt.zl.v kĺb.obl.humer.prox:drôt/serkláž	5t13a.x	Otv.rep.triešt.zl.v kĺb.obl.ost.dlhé kosti:intramed.drôt a prút
5t134.3↔	Otv.rep.triešt.zl.v kĺb.obl.humer.dist:drôt/serkláž	5t13b.1↔	Otv.rep.triešt.zl.v kĺb.obl.humer.prox:uhlo.stabil.dlahou
5t134.4↔	Otv.rep.triešt.zl.v kĺb.obl.radius prox:drôt/serkláž	5t13b.3↔	Otv.rep.triešt.zl.v kĺb.obl.humer.dist:uhlo.stabil.dlahou
5t134.6↔	Otv.rep.triešt.zl.v kĺb.obl.radius dist:drôt/serkláž	5t13b.4↔	Otv.rep.triešt.zl.v kĺb.obl.radius prox:uhlo.stabil.dlahou
5t134.7↔	Otv.rep.triešt.zl.v kĺb.obl.ulna prox:drôt/serkláž	5t13b.6↔	Otv.rep.triešt.zl.v kĺb.obl.radius dist:uhlo.stabil.dlahou
5t134.9↔	Otv.rep.triešt.zl.v kĺb.obl.ulna dist:drôt/serkláž	5t13b.7↔	Otv.rep.triešt.zl.v kĺb.obl.ulna prox:uhlo.stabil.dlahou
5t134.e↔	Otv.rep.triešt.zl.v kĺb.obl.krčok steh.k.drôt/serkláž	5t13b.9↔	Otv.rep.triešt.zl.v kĺb.obl.fibula prox:uhlo.stabil.dlahou
5t134.f↔	Otv.rep.triešt.zl.v kĺb.obl.femur prox:drôt/serkláž	5t13b.e↔	Otv.rep.triešt.zl.v kĺb.obl.krčok steh.k:uhlo.stabil.dlahou
5t134.h↔	Otv.rep.triešt.zl.v kĺb.obl.femur dist:drôt/serkláž	5t13b.f↔	Otv.rep.triešt.zl.v kĺb.obl.femur prox:uhlo.stabil.dlahou
5t134.j↔	Otv.rep.triešt.zl.v kĺb.obl.patela:drôt/serkláž	5t13b.h↔	Otv.rep.triešt.zl.v kĺb.obl.femur dist:uhlo.stabil.dlahou
5t134.k↔	Otv.rep.triešt.zl.v kĺb.obl.tibia prox:drôt/serkláž	5t13b.k↔	Otv.rep.triešt.zl.v kĺb.obl.tibia prox:uhlo.stabil.dlahou
5t134.n↔	Otv.rep.triešt.zl.v kĺb.obl.tibia dist:drôt/serkláž	5t13b.n↔	Otv.rep.triešt.zl.v kĺb.obl.tibia dist:uhlo.stabil.dlahou
5t134.p↔	Otv.rep.triešt.zl.v kĺb.obl.fibula prox:drôt/serkláž	5t13b.p↔	Otv.rep.triešt.zl.v kĺb.obl.fibula prox:uhlo.stabil.dlahou
5t134.r↔	Otv.rep.triešt.zl.v kĺb.obl.fibula dist:drôt/serkláž	5t13b.r↔	Otv.rep.triešt.zl.v kĺb.obl.fibula dist:uhlo.stabil.dlahou
5t134.x	Otv.rep.triešt.zl.v kĺb.obl.ost.dlhé kosti:drôt/serkláž	5t13b.x	Otv.rep.triešt.zl.v kĺb.obl.ost.dlhé kosti:uhlo.stabil.dlahou
5t135.1↔	Otv.rep.triešt.zl.v kĺb.obl.humer.prox:dyn.kompr.skrutka v dl	5t13c.1↔	Otv.rep.triešt.zl.v kĺb.obl.humer.prox:uhl./kondyl.dl
5t135.3↔	Otv.rep.triešt.zl.v kĺb.obl.humer.dist:dyn.kompr.skrut. v dlahe	5t13c.3↔	Otv.rep.triešt.zl.v kĺb.obl.humer.dist:uhl./kondyl.dl
5t135.e↔	Otv.rep.triešt.zl.v kĺb.obl.krčok steh.k:dyn.kompr.skrutka v dl	5t13c.e↔	Otv.rep.triešt.zl.v kĺb.obl.krčok steh.k:uhl./kondyl.dl
5t135.f↔	Otv.rep.triešt.zl.v kĺb.obl.femur prox:dyn.kompr.skrutka v dl	5t13c.f↔	Otv.rep.triešt.zl.v kĺb.obl.femur prox:uhl./kondyl.dl
5t135.h↔	Otv.rep.triešt.zl.v kĺb.obl.femur dist:dyn.kompr.skrutka v dl	5t13c.h↔	Otv.rep.triešt.zl.v kĺb.obl.femur dist:uhl./kondyl.dl
5t135.k↔	Otv.rep.triešt.zl.v kĺb.obl.tibia prox:dyn.kompr.skrutka v dl	5t13c.k↔	Otv.rep.triešt.zl.v kĺb.obl.tibia prox:uhl./kondyl.dl
5t135.x	Otv.rep.triešt.zl.v kĺb.obl.ost.dlhé kosti:dyn.kompr.skrutka v dl	5t13c.x	Otv.rep.triešt.zl.v kĺb.obl.ost.dlhé kosti:uhl./kondyl.dl
5t137.1↔	Otv.rep.triešt.zl.v kĺb.obl.humer.prox:zaist.intramed.kl	5t13d.h↔	Otv.rep.triešt.zl.v kĺb.obl.femur dist:skobou
5t137.3↔	Otv.rep.triešt.zl.v kĺb.obl.humer.dist:zaist.intramed.kl	5t13d.j↔	Otv.rep.triešt.zl.v kĺb.obl.patela:skobou
5t137.4↔	Otv.rep.triešt.zl.v kĺb.obl.radius prox:zaist.intramed.kl	5t13d.k↔	Otv.rep.triešt.zl.v kĺb.obl.fibula prox:skobou
5t137.6↔	Otv.rep.triešt.zl.v kĺb.obl.radius dist:zaist.intramed.kl	5t13d.n↔	Otv.rep.triešt.zl.v kĺb.obl.tibia dist:skobou
5t137.7↔	Otv.rep.triešt.zl.v kĺb.obl.ulna prox:zaist.intramed.kl	5t13d.p↔	Otv.rep.triešt.zl.v kĺb.obl.fibula prox:skobou
5t137.9↔	Otv.rep.triešt.zl.v kĺb.obl.ulna dist:zaist.intramed.kl	5t13d.r↔	Otv.rep.triešt.zl.v kĺb.obl.fibula dist:skobou
5t137.e↔	Otv.rep.triešt.zl.v kĺb.obl.krčok steh.k:zaist.intramed.kl	5t13d.x	Otv.rep.triešt.zl.v kĺb.obl.ost.dlhé kosti:skobou
5t137.f↔	Otv.rep.triešt.zl.v kĺb.obl.femur prox:zaist.intramed.kl	5t13v.1↔	Otv.rep.triešt.zl.v kĺb.obl.humer.prox:kruh.vonk.skel.fix
5t137.h↔	Otv.rep.triešt.zl.v kĺb.obl.femur dist:zaist.intramed.kl	5t13v.3↔	Otv.rep.triešt.zl.v kĺb.obl.humer.dist:kruh.vonk.skel.fix
5t137.k↔	Otv.rep.triešt.zl.v kĺb.obl.tibia prox:zaist.intramed.kl	5t13v.4↔	Otv.rep.triešt.zl.v kĺb.obl.radius prox:kruh.vonk.skel.fix
5t137.n↔	Otv.rep.triešt.zl.v kĺb.obl.tibia dist:zaist.intramed.kl	5t13v.6↔	Otv.rep.triešt.zl.v kĺb.obl.radius dist:kruh.vonk.skel.fix
5t137.p↔	Otv.rep.triešt.zl.v kĺb.obl.fibula prox:zaist.intramed.kl	5t13v.7↔	Otv.rep.triešt.zl.v kĺb.obl.ulna prox:kruh.vonk.skel.fix
5t137.r↔	Otv.rep.triešt.zl.v kĺb.obl.fibula dist:zaist.intramed.kl	5t13v.9↔	Otv.rep.triešt.zl.v kĺb.obl.ulna dist:kruh.vonk.skel.fix
5t137.x	Otv.rep.triešt.zl.v kĺb.obl.ost.dlhé kosti:zaist.intramed.kl	5t13v.e↔	Otv.rep.triešt.zl.v kĺb.obl.krčok steh.k:kruh.vonk.skel.fix
5t138.1↔	Otv.rep.triešt.zl.v kĺb.obl.humer.prox:iM klin.so zaist.pre kĺb.k	5t13v.f↔	Otv.rep.triešt.zl.v kĺb.obl.femur prox:kruh.vonk.skel.fix
5t138.3↔	Otv.rep.triešt.zl.v kĺb.obl.humer.dist:iM klin.so zaist.pre kĺb.k	5t13v.h↔	Otv.rep.triešt.zl.v kĺb.obl.femur dist:kruh.vonk.skel.fix
5t138.4↔	Otv.rep.triešt.zl.v kĺb.obl.radius prox:iM klin.so zaist.pre kĺb.k	5t13v.j↔	Otv.rep.triešt.zl.v kĺb.obl.patela:kruh.vonk.sk.fix
5t138.6↔	Otv.rep.triešt.zl.v kĺb.obl.radius dist:iM klin.so zaist.pre kĺb.k	5t13v.k↔	Otv.rep.triešt.zl.v kĺb.obl.tibia prox:kruh.vonk.skel.fix
5t138.7↔	Otv.rep.triešt.zl.v kĺb.obl.ulna prox:iM klin.so zaist.pre kĺb.k	5t13v.n↔	Otv.rep.triešt.zl.v kĺb.obl.tibia dist:kruh.vonk.skel.fix
5t138.9↔	Otv.rep.triešt.zl.v kĺb.obl.ulna dist:iM klin.so zaist.pre kĺb.k	5t13v.p↔	Otv.rep.triešt.zl.v kĺb.obl.fibula prox:kruh.vonk.skel.fix
5t138.e↔	Otv.rep.triešt.zl.v kĺb.obl.krčok steh.k:iM klin.so zaist.pre kĺb.k	5t13v.r↔	Otv.rep.triešt.zl.v kĺb.obl.fibula dist:kruh.vonk.sk.fix
5t138.f↔	Otv.rep.triešt.zl.v kĺb.obl.femur prox:iM klin.so zaist.pre kĺb.k	5t13v.x	Otv.rep.triešt.zl.v kĺb.obl.ost.dlhé kosti:kruh.vonk.sk.fix
5t138.h↔	Otv.rep.triešt.zl.v kĺb.obl.femur dist:iM klin.so zaist.pre kĺb.k	5t13x.1↔	Otv.rep.triešt.zl.v kĺb.obl.humer.prox:iným osteos.m
5t138.j↔	Otv.rep.triešt.zl.v kĺb.obl.patela:iM klin.so zaist.pre kĺb.k	5t13x.3↔	Otv.rep.triešt.zl.v kĺb.obl.humer.dist:iným osteos.m
5t138.k↔	Otv.rep.triešt.zl.v kĺb.obl.tibia prox:iM klin.so zaist.pre kĺb.k	5t13x.4↔	Otv.rep.triešt.zl.v kĺb.obl.radius prox:iným osteos.m
5t138.n↔	Otv.rep.triešt.zl.v kĺb.obl.tibia dist:iM klin.so zaist.pre kĺb.k	5t13x.6↔	Otv.rep.triešt.zl.v kĺb.obl.radius dist:iným osteos.m
5t138.p↔	Otv.rep.triešt.zl.v kĺb.obl.fibula prox:iM klin.so zaist.pre kĺb.k	5t13x.7↔	Otv.rep.triešt.zl.v kĺb.obl.femur prox:iným osteos.m
5t138.r↔	Otv.rep.triešt.zl.v kĺb.obl.fibula dist:iM klin.so zaist.pre kĺb.k	5t13x.9↔	Otv.rep.triešt.zl.v kĺb.obl.ulna dist:iným osteos.m
5t138.x	Otv.rep.triešt.zl.v kĺb.obl.ost.dlhé kosti:iM klin.so zaist.pre kĺb.k	5t13x.e↔	Otv.rep.triešt.zl.v kĺb.obl.krčok steh.k:iným osteos.m
5t139.e↔	Otv.rep.triešt.zl.v kĺb.obl.krčok steh.k:transfix.klin.	5t13x.f↔	Otv.rep.triešt.zl.v kĺb.obl.femur prox:iným osteos.m
5t139.f↔	Otv.rep.triešt.zl.v kĺb.obl.femur prox:transfix.klin.	5t13x.h↔	Otv.rep.triešt.zl.v kĺb.obl.femur dist:iným osteos.m
5t139.h↔	Otv.rep.triešt.zl.v kĺb.obl.femur dist:transfix.klin.	5t13x.j↔	Otv.rep.triešt.zl.v kĺb.obl.patela:iným osteos.m
5t139.k↔	Otv.rep.triešt.zl.v kĺb.obl.tibia prox:transfix.klin.	5t13x.k↔	Otv.rep.triešt.zl.v kĺb.obl.tibia prox:iným osteos.m
5t139.n↔	Otv.rep.triešt.zl.v kĺb.obl.tibia dist:transfix.klin.	5t13x.n↔	Otv.rep.triešt.zl.v kĺb.obl.tibia dist:iným osteos.m
5t13a.1↔	Otv.rep.triešt.zl.v kĺb.obl.humer.prox:intramed.drôt a prút	5t13x.p↔	Otv.rep.triešt.zl.v kĺb.obl.fibula prox:iným osteos.m
5t13a.3↔	Otv.rep.triešt.zl.v kĺb.obl.humer.dist:intramed.drôt a prút	5t13x.r↔	Otv.rep.triešt.zl.v kĺb.obl.fibula dist:iným osteos.m
5t13a.4↔	Otv.rep.triešt.zl.v kĺb.obl.radius prox:intramed.drôt a prút	5t13x.x	Otv.rep.triešt.zl.v kĺb.obl.ost.dlhé kosti:iným osteos.m
5t13a.6↔	Otv.rep.triešt.zl.v kĺb.obl.radius dist:intramed.drôt a prút	5t13z.1↔	Otv.rep.triešt.zl.v kĺb.obl.humer.prox:resorb.mat
5t13a.7↔	Otv.rep.triešt.zl.v kĺb.obl.ulna prox:intramed.drôt a prút	5t13z.3↔	Otv.rep.triešt.zl.v kĺb.obl.humer.dist:resorb.mat
5t13a.9↔	Otv.rep.triešt.zl.v kĺb.obl.ulna dist:intramed.drôt a prút	5t13z.4↔	Otv.rep.triešt.zl.v kĺb.obl.radius prox:resorb.mat
5t13a.e↔	Otv.rep.triešt.zl.v kĺb.obl.krčok steh.k:intramed.drôt a prút	5t13z.6↔	Otv.rep.triešt.zl.v kĺb.obl.radius dist:resorb.mat
5t13a.f↔	Otv.rep.triešt.zl.v kĺb.obl.femur prox:intramed.drôt a prút	5t13z.7↔	Otv.rep.triešt.zl.v kĺb.obl.ulna prox:resorb.mat
5t13a.h↔	Otv.rep.triešt.zl.v kĺb.obl.femur dist:intramed.drôt a prút	5t13z.9↔	Otv.rep.triešt.zl.v kĺb.obl.ulna dist:resorb.mat
5t13a.j↔	Otv.rep.triešt.zl.v kĺb.obl.patela:intramed.drôt a prút	5t13z.e↔	Otv.rep.triešt.zl.v kĺb.obl.krčok steh.k:resorb.mat

5t13z.f↔	Otv.rep.triešt.zl.v kĺb.obl.femur prox:resorb.mat	5t14v.b↔	Otv.repoz.jedn.zl:metakarp.k.:kruh.vonk.skelet.fix
5t13z.h↔	Otv.rep.triešt.zl.v kĺb.obl.femur dist:resorb.mat	5t14v.u↔	Otv.repoz.jedn.zl:tarzálné k.:kruh.vonk.skelet.fix
5t13z.j↔	Otv.rep.triešt.zl.v kĺb.obl.patela:resorb.mat	5t14v.v↔	Otv.repoz.jedn.zl:metatarz.k.:kruh.vonk.skelet.fix
5t13z.k↔	Otv.rep.triešt.zl.v kĺb.obl.tibia prox:resorb.mat	5t14v.x	Otv.repoz.jedn.zl:ost.malé k.:kruh.vonk.skelet.fix
5t13z.n↔	Otv.rep.triešt.zl.v kĺb.obl.tibia dist:resorb.mat	5t14x.0↔	Otv.repoz.jedn.zl:klavikula:iným osteos.m
5t13z.p↔	Otv.rep.triešt.zl.v kĺb.obl.fibula prox:resorb.mat	5t14x.a↔	Otv.repoz.jedn.zl:karpálne k.:iným osteos.m
5t13z.r↔	Otv.rep.triešt.zl.v kĺb.obl.fibula dist:resorb.mat	5t14x.b↔	Otv.repoz.jedn.zl:metakarp.k.:iným osteos.m
5t13z.x	Otv.rep.triešt.zl.v kĺb.obl.ost.dlhé kosti:resorb.mat	5t14x.c↔	Otv.repoz.jedn.zl:falangy pr.ruky:iným osteos.m
5t140.0↔	Otv.repoz.jedn.zl:klavikula:bez osteosyntézy	5t14x.u↔	Otv.repoz.jedn.zl:tarzálné k.:iným osteos.m
5t140.a↔	Otv.repoz.jedn.zl:karpálne k.:bez osteosyntézy	5t14x.v↔	Otv.repoz.jedn.zl:metatarz.k.:iným osteos.m
5t140.b↔	Otv.repoz.jedn.zl:metatarz.k.:bez osteosyntézy	5t14x.w↔	Otv.repoz.jedn.zl:falangy pr.nohy:iným osteos.m
5t140.c↔	Otv.repoz.jedn.zl:falangy pr.ruky:bez osteosyntézy	5t14x.x	Otv.repoz.jedn.zl:ost.malé k.:iným osteos.m
5t140.u↔	Otv.repoz.jedn.zl:tarzálné k.:bez osteosyntézy	5t14x.z↔	Otv.repoz.jedn.zl:skapula:iným osteos.m
5t140.v↔	Otv.repoz.jedn.zl:metatarz.k.:bez osteosyntézy	5t14z.0↔	Otv.repoz.jedn.zl:klavikula:rezorb.mat
5t140.w↔	Otv.repoz.jedn.zl:falangy pr.nohy:bez osteosyntézy	5t14z.a↔	Otv.repoz.jedn.zl:karpálne k.:rezorb.mat
5t140.x	Otv.repoz.jedn.zl:ost.malé k.:bez osteosyntézy	5t14z.b↔	Otv.repoz.jedn.zl:metakarp.k.:rezorb.mat
5t140.z↔	Otv.repoz.jedn.zl:skapula:bez osteosyntézy	5t14z.c↔	Otv.repoz.jedn.zl:falangy pr.ruky:rezorb.mat
5t141.0↔	Otv.repoz.jedn.zlom:klavikula:skrutkou	5t14z.j↔	Otv.rep.jedn.zl:patela:rezorb.mat
5t141.a↔	Otv.repoz.jedn.zlom:karpálne k.:skrutkou	5t14z.u↔	Otv.repoz.jedn.zl:tarzálné k.:rezorb.mat
5t141.b↔	Otv.repoz.jedn.zlom:metakarp.k.:skrutkou	5t14z.v↔	Otv.repoz.jedn.zl:metatarz.k.:rezorb.mat
5t141.c↔	Otv.repoz.jedn.zlom:falangy pr.ruky:skrutkou	5t14z.w↔	Otv.repoz.jedn.zl:falangy pr.nohy:rezorb.mat
5t141.u↔	Otv.repoz.jedn.zlom:tarzálné k.:skrutkou	5t14z.x	Otv.repoz.jedn.zl:ost.malé k.:rezorb.mat
5t141.v↔	Otv.repoz.jedn.zlom:metatarz.k.:skrutkou	5t14z.z↔	Otv.repoz.jedn.zl:skapula:rezorb.mat
5t141.w↔	Otv.repoz.jedn.zlom:falangy pr.nohy:skrutkou	5t150.0↔	Otv.repoz.triešt.zl:klavikula:bez osteosyntézy
5t141.x	Otv.repoz.jedn.zlom:ost.malé k.:skrutkou	5t150.a↔	Otv.repoz.triešt.zl:karpálne k.:bez osteosyntézy
5t141.z↔	Otv.repoz.jedn.zlom:skapula:skrutkou	5t150.b↔	Otv.repoz.triešt.zl:metakarp.k.:bez osteosyntézy
5t143.0↔	Otv.repoz.jedn.zl:klavikula:štandard.dlahou	5t150.c↔	Otv.repoz.triešt.zl:falangy pr.ruky:bez osteosyntézy
5t143.a↔	Otv.repoz.jedn.zl:karpálne k.:štandard.dlahou	5t150.u↔	Otv.repoz.triešt.zl:tarzálné k.:bez osteosyntézy
5t143.b↔	Otv.repoz.jedn.zl:metakarp.k.:štandard.dlahou	5t150.v↔	Otv.repoz.triešt.zl:metatarz.k.:bez osteosyntézy
5t143.c↔	Otv.repoz.jedn.zl:falangy pr.ruky:štandard.dlahou	5t150.w↔	Otv.repoz.triešt.zl:falangy pr.nohy:bez osteosyntézy
5t143.u↔	Otv.repoz.jedn.zl:tarzálné k.:štandard.dlahou	5t150.x	Otv.repoz.triešt.zl:ost.malé k.:bez osteosyntézy
5t143.v↔	Otv.repoz.jedn.zl:metatarz.k.:štandard.dlahou	5t150.z↔	Otv.repoz.triešt.zl:skapula:bez osteosyntézy
5t143.w↔	Otv.repoz.jedn.zl:falangy pr.nohy:štandard.dlahou	5t151.0↔	Otv.repoz.triešt.zl:klavikula:skrutkou
5t143.x	Otv.repoz.jedn.zl:ost.malé k.:štandard.dlahou	5t151.a↔	Otv.repoz.triešt.zl:karpálne k.:skrutkou
5t143.z↔	Otv.repoz.jedn.zl:skapula:štandard.dlahou	5t151.b↔	Otv.repoz.triešt.zl:metakarp.k.:skrutkou
5t144.0↔	Otv.repoz.jedn.zlom:klavikula:drôt/serkláž	5t151.c↔	Otv.repoz.triešt.zl:falangy pr.ruky:skrutkou
5t144.a↔	Otv.repoz.jedn.zlom:karpálne k.:drôt/serkláž	5t151.u↔	Otv.repoz.triešt.zl:tarzálné k.:skrutkou
5t144.b↔	Otv.repoz.jedn.zlom:metakarp.k.:drôt/serkláž	5t151.v↔	Otv.repoz.triešt.zl:metatarz.k.:skrutkou
5t144.c↔	Otv.repoz.jedn.zlom:falangy pr.ruky:drôt/serkláž	5t151.w↔	Otv.repoz.triešt.zl:falangy pr.nohy:skrutkou
5t144.u↔	Otv.repoz.jedn.zlom:tarzálné k.:drôt/serkláž	5t151.x	Otv.repoz.triešt.zl:ost.malé k.:skrutkou
5t144.v↔	Otv.repoz.jedn.zlom:metatarz.k.:drôt/serkláž	5t151.z↔	Otv.repoz.triešt.zl:skapula:skrutkou
5t144.w↔	Otv.repoz.jedn.zlom:falangy pr.nohy:drôt/serkláž	5t153.0↔	Otv.repoz.triešt.zl:klavikula:štand.dlahou
5t144.x	Otv.repoz.jedn.zlom:ost.malé k.:drôt/serkláž	5t153.a↔	Otv.repoz.triešt.zl:karpálne k.:štand.dlahou
5t144.z↔	Otv.repoz.jedn.zlom:skapula:drôt/serkláž	5t153.b↔	Otv.repoz.triešt.zl:metakarp.k.:štand.dlahou
5t14a.0↔	Otv.repoz.jedn.zl:klavikula:iM drôt,prút	5t153.c↔	Otv.repoz.triešt.zl:falangy pr.ruky:štand.dlahou
5t14a.x	Otv.repoz.jedn.zl:ost.malé k:iM drôt,prút	5t153.u↔	Otv.repoz.triešt.zl:tarzálné k.:štand.dlahou
5t14b.0↔	Otv.repoz.jedn.zl:klavikula:uhlo.stabil.dlahou	5t153.v↔	Otv.repoz.triešt.zl:metatarz.k.:štand.dlahou
5t14b.a↔	Otv.repoz.jedn.zl:karpálne k.:uhlo.stabil.dlahou	5t153.w↔	Otv.repoz.triešt.zl:falangy pr.nohy:štand.dlahou
5t14b.b↔	Otv.repoz.jedn.zl:metakarp.k.:uhlo.stabil.dlahou	5t153.x	Otv.repoz.triešt.zl:ost.malé k.:štand.dlahou
5t14b.c↔	Otv.repoz.jedn.zl:falangy pr.ruky:uhlo.stabil.dlahou	5t153.z↔	Otv.repoz.triešt.zl:skapula:štand.dlahou
5t14b.u↔	Otv.repoz.jedn.zl:tarzálné k.:uhlo.stabil.dlahou	5t154.0↔	Otv.repoz.triešt.zl:klavikula:drôt/serkláž
5t14b.v↔	Otv.repoz.jedn.zl:metatarz.k.:uhlo.stabil.dlahou	5t154.a↔	Otv.repoz.triešt.zl:karpálne k.:drôt/serkláž
5t14b.w↔	Otv.repoz.jedn.zl:falangy pr.nohy:uhlo.stabil.dlahou	5t154.b↔	Otv.repoz.triešt.zl:metakarp.k.:drôt/serkláž
5t14b.x	Otv.repoz.jedn.zl:ost.malé k:uhlo.stabil.dlahou	5t154.c↔	Otv.repoz.triešt.zl:falangy pr.ruky:drôt/serkláž
5t14b.z↔	Otv.repoz.jedn.zl:skapula:uhlo.stabil.dlahou	5t154.u↔	Otv.repoz.triešt.zl:tarzálné k.:drôt/serkláž
5t14d.0↔	Otv.repoz.jedn.zlom:klavikula:skobou	5t154.v↔	Otv.repoz.triešt.zl:metatarz.k.:drôt/serkláž
5t14d.u↔	Otv.repoz.jedn.zlom:tarzálné k.:skobou	5t154.w↔	Otv.repoz.triešt.zl:falangy pr.nohy:drôt/serkláž
5t14d.v↔	Otv.repoz.jedn.zlom:metatarz.k.:skobou	5t154.x	Otv.repoz.triešt.zl:ost.malé k:drôt/serkláž
5t14d.x	Otv.repoz.jedn.zlom:ost.malé k:skobou	5t154.z↔	Otv.repoz.triešt.zl:skapula:drôt/serkláž
5t14d.z↔	Otv.repoz.jedn.zlom:skapula:skobou	5t15b.0↔	Otv.repoz.triešt.zl:klavikula:uhlo.stabil.dlahou
5t14t.0↔	Otv.repoz.jedn.zl:klavikula:vonk.skelet.fix	5t15b.a↔	Otv.repoz.triešt.zl:karpálne k.:uhlo.stabil.dlahou
5t14t.a↔	Otv.repoz.jedn.zl:karpálne k.:vonk.skelet.fix	5t15b.b↔	Otv.repoz.triešt.zl:metakarp.k.:uhlo.stabil.dlahou
5t14t.b↔	Otv.repoz.jedn.zl:metakarp.k.:vonk.skelet.fix	5t15b.c↔	Otv.repoz.triešt.zl:falangy pr.ruky:uhlo.stabil.dlahou
5t14t.c↔	Otv.repoz.jedn.zl:falangy pr.ruky:vonk.skelet.fix	5t15b.u↔	Otv.repoz.triešt.zl:tarzálné k.:uhlo.stabil.dlahou
5t14t.u↔	Otv.repoz.jedn.zl:tarzálné k.:vonk.skelet.fix	5t15b.v↔	Otv.repoz.triešt.zl:metatarz.k.:uhlo.stabil.dlahou
5t14t.v↔	Otv.repoz.jedn.zl:metatarz.k.:vonk.skelet.fix	5t15b.w↔	Otv.repoz.triešt.zl:falangy pr.nohy:uhlo.stabil.dlahou
5t14t.w↔	Otv.repoz.jedn.zl:falangy pr.nohy:vonk.skelet.fix	5t15b.x	Otv.repoz.triešt.zl:ost.malé k:uhlo.stabil.dlahou
5t14t.x	Otv.repoz.jedn.zl:ost.malé k:vonk.skelet.fix	5t15b.z↔	Otv.repoz.triešt.zl:skapula:uhlo.stabil.dlahou
5t14t.z↔	Otv.repoz.jedn.zl:skapula:vonk.skelet.fix	5t15d.0↔	Otv.repoz.triešt.zlom.:klavikula:skobou
5t14v.a↔	Otv.repoz.jedn.zl:karpálne k.:kruh.vonk.skelet.fix	5t15d.u↔	Otv.repoz.triešt.zlom.:tarzálné k.:skobou

5t15d.v↔	Otv.repoz.triešt.zlom.:metatarz.k.:skobou	5t190.3↔	Otv.rep.luxácie:sternoklavikulárny kĺb:bez osteos
5t15d.x	Otv.repoz.triešt.zlom.:ost.malé k:skobou	5t190.4↔	Otv.rep.luxácie:lakt'ový kĺb:bez osteosyntézy
5t15d.z↔	Otv.repoz.triešt.zlom.:skapula:skobou	5t190.5↔	Otv.rep.luxácie:prox.radioulnárny kĺb:bez osteos.
5t15v.a↔	Otv.repoz.triešt.zlom:karpálne k.:kruh.vonk.skelet.fix.	5t190.6↔	Otv.rep.luxácie:dist.radioulnárny kĺb:bez osteos.
5t15v.b↔	Otv.repoz.triešt.zlom:metakarp.k.:kruh.vonk.skelet.fix.	5t190.8↔	Otv.rep.luxácie:radiokarpál.kĺb:bez osteosyntézy
5t15v.u↔	Otv.repoz.triešt.zlom:tarzálne k.:kruh.vonk.skelet.fix.	5t190.9↔	Otv.rep.luxácie:ulnokarpálny kĺb:bez osteosyntézy
5t15v.v↔	Otv.repoz.triešt.zlom:metatarz.k.:kruh.vonk.skelet.fix.	5t190.a↔	Otv.rep.luxácie:karpálne kĺby:bez osteosyntézy
5t15v.x	Otv.repoz.triešt.zlom:ost.malé k:kruh.vonk.skelet.fix.	5t190.b↔	Otv.rep.luxácie:karpometakarpál.kĺb:bez osteosyn.
5t15x.0↔	Otv.repoz.triešt.zl:klavikula:iným osteos.m	5t190.c↔	Otv.rep.luxácie:metakarpofalangeálny kĺb:bez osteos.
5t15x.a↔	Otv.repoz.triešt.zl:karpálne k.:iným osteos.m	5t190.d↔	Otv.rep.luxácie:interfalang.kĺb ruky:bez osteosynt.
5t15x.b↔	Otv.repoz.triešt.zl:metatarz.k.:iným osteos.m	5t190.e↔	Otv.rep.luxácie:iliosakrálny kĺb:bez osteosyntézy
5t15x.c↔	Otv.repoz.triešt.zl:falangy pr.ruky:iným osteos.m	5t190.f	Otv.rep.luxácie:symfýza:bez osteosyntézy
5t15x.u↔	Otv.repoz.triešt.zl:tarzálne k.:iným osteos.m	5t190.g↔	Otv.rep.luxácie:bedrový kĺb:bez osteosyntézy
5t15x.v↔	Otv.repoz.triešt.zl:metatarz.k.:iným osteos.m	5t190.h↔	Otv.rep.luxácie:kolenný kĺb:bez osteosyntézy
5t15x.w↔	Otv.repoz.triešt.zl:falangy pr.nohy:iným osteos.m	5t190.j↔	Otv.rep.luxácie:prox.tibiofibulárny kĺb:bez osteos.
5t15x.x	Otv.repoz.triešt.zl:ost.malé k:iným osteos.m	5t190.k↔	Otv.rep.luxácie:členkový kĺb horný:bez osteosyn.
5t15x.z↔	Otv.repoz.triešt.zl:skapula:iným osteos.m	5t190.m↔	Otv.rep.luxácie:členkový kĺb dolný:bez osteosyn.
5t15z.0↔	Otv.repoz.triešt.zl:klavikula:rezorb.mat	5t190.n↔	Otv.rep.luxácie:tarzálne kĺby:bez osteosyntézy
5t15z.a↔	Otv.repoz.triešt.zl:karpálne k.:rezorb.mat	5t190.p↔	Otv.rep.luxácie:tarzometatarzálne kĺby:bez osteos
5t15z.b↔	Otv.repoz.triešt.zl:metakarp.k.:rezorb.mat	5t190.q↔	Otv.rep.luxácie:metatarzofalang.kl.:bez osteosyn.
5t15z.c↔	Otv.repoz.triešt.zl:falangy pr.ruky:rezorb.mat	5t190.r↔	Otv.rep.luxácie:interfalangeálny kĺb nohy:bez osteos.
5t15z.u↔	Otv.repoz.triešt.zl:tarzálne k.:rezorb.mat	5t190.x	Otv.rep.luxácie:ostatné kĺby:bez osteosyntézy
5t15z.v↔	Otv.repoz.triešt.zl:metatarz.k.:rezorb.mat	5t191.0↔	Otv.rep.luxácie:humeroqlenoid.kĺb:bez osteosyn.
5t15z.w↔	Otv.repoz.triešt.zl:falangy pr.nohy:rezorb.mat	5t191.1↔	Otv.rep.luxácie:akromioklavikulárny kĺb:skrutkou
5t15z.x	Otv.repoz.triešt.zl:ost.malé k:rezorb.mat	5t191.2↔	Otv.rep.luxácie:torakoskop.kĺb:skrutkou
5t15z.z↔	Otv.repoz.triešt.zl:skapula:rezorb.mat	5t191.3↔	Otv.rep.luxácie:sternoklavikulárny kĺb:skrutkou
5t16s.0↔	Otv.repoz.zlom.talu bez osteosyntézy	5t191.4↔	Otv.rep.luxácie:lakt'ový kĺb:skrutkou
5t16s.1↔	Otv.repoz.zlom.talu:osteosyntéza skrutkou	5t191.5↔	Otv.rep.luxácie:prox.radioulnárny kĺb:skrutkou
5t16s.3↔	Otv.repoz.zlom.talu:osteosyntéza štand.dlahou	5t191.6↔	Otv.rep.luxácie:dist.radioulnárny kĺb:skrutkou
5t16s.4↔	Otv.repoz.zlom.talu:osteosyntéza drôtom/ťah.serklážou	5t191.8↔	Otv.rep.luxácie:radiokarpál.kĺb:skrutkou
5t16s.b↔	Otv.repoz.zlom.talu:osteosyntéza uhlovostabilnou dlahou	5t191.9↔	Otv.rep.luxácie:ulnokarpálny kĺb:skrutkou
5t16s.d↔	Otv.repoz.zlom.talu:osteosyntéza skobou	5t191.a↔	Otv.rep.luxácie:karpálne kĺby:skrutkou
5t16s.v↔	Otv.repoz.zlom.talu:osteosyntéza kruh.vonkaj.fix.(lilizarev a i.)	5t191.b↔	Otv.rep.luxácie:karpometakarpál.kĺb:skrutkou
5t16s.x↔	Otv.repoz.zlom.talu:osteosyntéza iným osteosy.mat.	5t191.c↔	Otv.rep.luxácie:metakarpofalangeálny kĺb:skrutkou
5t16s.z↔	Otv.repoz.zlom.talu:osteosyntéza resorb.materiálom	5t191.d↔	Otv.rep.luxácie:interfalang.kĺb ruky:skrutkou
5t16t.0↔	Otv.repoz.zlom.kalkanea bez osteosyntézy	5t191.e↔	Otv.rep.luxácie:iliosakrálny kĺb:skrutkou
5t16t.1↔	Otv.repoz.zlom.kalkanea:osteosyntéza skrutkou	5t191.f	Otv.rep.luxácie:symfýza:skrutkou
5t16t.3↔	Otv.repoz.zlom.kalkanea:osteosyntéza štand.dlahou	5t191.g↔	Otv.rep.luxácie:bedrový kĺb:skrutkou
5t16t.4↔	Otv.repoz.zlom.kalkanea:osteosyntéza drôtom/ťah.serkl.	5t191.h↔	Otv.rep.luxácie:kolenný kĺb:skrutkou
5t16t.7↔	Otv.repoz.zlom.kalkanea:osteosyntéza zaisteným klincom	5t191.j↔	Otv.rep.luxácie:prox.tibiofibulárny kĺb:skrutkou
5t16t.b↔	Otv.repoz.zlom.kalkanea:osteosyntéza uhlovostab.dlahou	5t191.k↔	Otv.rep.luxácie:členkový kĺb horný:skrutkou
5t16t.d↔	Otv.repoz.zlom.kalkanea: osteosyntéza skobou	5t191.m↔	Otv.rep.luxácie:členkový kĺb dolný:skrutkou
5t16t.v↔	Otv.repoz.zlom.kalkanea: osteosy.kruh.vonkaj.fix.(lilizarev a i.)	5t191.n↔	Otv.rep.luxácie:tarzálne kĺby:skrutkou
5t16t.x↔	Otv.repoz.zlom.kalkanea:osteosyn.iným osteosynt.mat.	5t191.p↔	Otv.rep.luxácie:tarzometatarzálne kĺby:skrutkou
5t16t.z↔	Otv.repoz.zlom.kalkanea:osteosyn.resorbovatel.materiálom	5t191.q↔	Otv.rep.luxácie:metatarzofalang.kĺb:skrutkou
5t172	Otv.rep.zl.panv.kostí a panv.kruhu:drôtom	5t191.r↔	Otv.rep.luxácie:interfalangeálny kĺb nohy:skrutkou
5t174	Otv.rep.zl.panv.kostí a panv.kruhu:ťahovou/serklážou	5t191.x	Otv.rep.luxácie:ostatné kĺby:skrutkou
5t17g	Otv.rep.zl.panv.kostí a panvového kruhu:závitnicou	5t193.0↔	Otv.rep.luxácie:humeroqlenoid.kĺb:skrutkou
5t17h	Otv.rep.zlom.:okraj panv.kostí:skrutkou	5t193.1↔	Otv.rep.luxácie:akromioklavikulárny kĺb:skrutkou
5t17k	Otv.rep.zlom:zadná č.panv.kruhu:skrutkou	5t193.2↔	Otv.rep.luxácie:torakoskop.kĺb:skrutkou
5t17n	Otv.rep.zlom:pred. č.panv.kruhu:uhlovost.dl	5t193.3↔	Otv.rep.luxácie:sternoklavikulárny kĺb:skrutkou
5t17o	Otv.rep.zlom:zadná č.panv.kruhu:uhlovost.dl	5t193.4↔	Otv.rep.luxácie:lakt'ový kĺb:skrutkou
5t17r	Otv.rep.zlom:predná č.panv.kruhu:dlahou	5t193.5↔	Otv.rep.luxácie:prox.radioulnárny kĺb:skrutkou
5t17s	Otv.rep.zlom: zadná č.panv.kruhu:dlahou	5t193.6↔	Otv.rep.luxácie:dist.radioulnárny kĺb:skrutkou
5t17t	Otv.rep.zlom.panv.kostí a panv.kruhu:vonk.skelet.fix.	5t193.8↔	Otv.rep.luxácie:radiokarpál.kĺb:skrutkou
5t17u	Otv.rep.panv.kostí a panv.kruhu:vnút.skeletár.fixátorom	5t193.9↔	Otv.rep.luxácie:ulnokarpálny kĺb:skrutkou
5t17x	Otv.rep.zl.panv.kostí a panv.kruhu:iným osteos.m.	5t193.a↔	Otv.rep.luxácie:karpálne kĺby:skrutkou
5t17z	Otv.rep.zl.panv.kostí a panv.kruhu:resorb.mat.	5t193.b↔	Otv.rep.luxácie:karpometakarpál.kĺb:skrutkou
5t18i↔	Otv.repoz.predná č.acetabula a hlavy femuru:skrutkou	5t193.c↔	Otv.rep.luxácie:metakarpofalangeálny kĺb:skrutkou
5t18j↔	Otv.repoz.zadná č.acetabula a hlavy femuru:skrutkou	5t193.d↔	Otv.rep.luxácie:interfalang.kĺb ruky:skrutkou
5t18n↔	Otv.repoz.pred.č.acetabula a hlavy femuru:uhlo.stab.dlahou	5t193.e↔	Otv.rep.luxácie:iliosakrálny kĺb:skrutkou
5t18o↔	Otv.repoz.zad.č.acetabula a hlavy femuru:uhlo.stabil.dl.	5t193.f	Otv.rep.luxácie:symfýza:skrutkou
5t18p↔	Otv.repoz.predná č.acetabula a hlavy femuru:dlahou	5t193.g↔	Otv.rep.luxácie:bedrový kĺb:skrutkou
5t18q↔	Otv.repoz.zadná č.acetabula a hlavy femuru:dlahou	5t193.h↔	Otv.rep.luxácie:kolenný kĺb:skrutkou
5t18t↔	Otv.rep.acetabula a hlavy femuru:vonk.skelet.fixátorom	5t193.j↔	Otv.rep.luxácie:prox.tibiofibulárny kĺb:skrutkou
5t18x↔	Otv.rep.acetabula a hlavy femuru:iným osteos.mat.	5t193.k↔	Otv.rep.luxácie:členkový kĺb horný:skrutkou
5t18y↔	Otv.rep.acetabula a hlavy femuru:blížšie nešpec.mat.	5t193.m↔	Otv.rep.luxácie:členkový kĺb dolný:skrutkou
5t190.0↔	Otv.rep.luxácie:humeroqlenoid.kĺb:bez osteosyn.	5t193.n↔	Otv.rep.luxácie:tarzálne kĺby:skrutkou
5t190.1↔	Otv.rep.luxácie:akromioklavikulárny kĺb:bez osteos.	5t193.p↔	Otv.rep.luxácie:tarzometatarzálne kĺby:skrutkou
5t190.2↔	Otv.rep.luxácie:torakoskop.kĺb:bez osteosyntézy	5t193.q↔	Otv.rep.luxácie:metatarzofalang.kĺb:skrutkou

5t193.r↔	Otv.rep.luxácie:interfalangeálny kĺb nohy:skrutkou	5t19b.j↔	Otv.rep.luxácie:prox.tibiofibulárny kĺb:uhlo.stabil.dlahou
5t193.x	Otv.rep.luxácie:ostatné kĺby:skrutkou	5t19b.k↔	Otv.rep.luxácie:členkový kĺb horný:uhlo.stabil.dlahou
5t194.0↔	Otv.rep.luxácie:humeroqlenoid.kĺb:drôt/serkláž	5t19b.m↔	Otv.rep.luxácie:členkový kĺb dolný:uhlo.stabil.dlahou
5t194.1↔	Otv.rep.luxácie:akromioklavikulárny kĺb:drôt/serkláž	5t19b.n↔	Otv.rep.luxácie:tarzálné kĺby:uhlo.stabil.dlahou
5t194.2↔	Otv.rep.luxácie:torakoskop.kĺb:drôt/serkláž	5t19b.p↔	Otv.rep.luxácie:tarzometatarzálné kĺby:uhlo.stabil.dlahou
5t194.3↔	Otv.rep.luxácie:sternoklavikulárny kĺb:drôt/serkláž	5t19b.q↔	Otv.rep.luxácie:metatarzofalang.kĺb:uhlo.stabil.dlahou
5t194.4↔	Otv.rep.luxácie:lakt'ový kĺb:drôt/serkláž	5t19b.r↔	Otv.rep.luxácie:interfalangeálny kĺb nohy:uhlo.stabil.dlahou
5t194.5↔	Otv.rep.luxácie:prox.radioulnárny kĺb:drôt/serkláž	5t19b.x	Otv.rep.luxácie:ostatné kĺby:uhlo.stabil.dlahou
5t194.6↔	Otv.rep.luxácie:dist.radioulnárny kĺb:drôt/serkláž	5t19d.0↔	Otv.rep.luxácie:humeroqlenoid.kĺb:skobou
5t194.8↔	Otv.rep.luxácie:radiokarpál.kĺb:drôt/serkláž	5t19d.1↔	Otv.rep.luxácie:akromioklavikulárny kĺb:skobou
5t194.9↔	Otv.rep.luxácie:ulnokarpálny kĺb:drôt/serkláž	5t19d.2↔	Otv.rep.luxácie:torakoskop.kĺb:skobou
5t194.a↔	Otv.rep.luxácie:karpálne kĺby:drôt/serkláž	5t19d.3↔	Otv.rep.luxácie:sternoklavikulárny kĺb:skobou
5t194.b↔	Otv.rep.luxácie:karpometakarpál.kĺb:drôt/serkláž	5t19d.4↔	Otv.rep.luxácie:lakt'ový kĺb:skobou
5t194.c↔	Otv.rep.luxácie:metakarpofalangeálny kĺb:drôt/serkláž	5t19d.5↔	Otv.rep.luxácie:prox.radioulnárny kĺb:skobou
5t194.d↔	Otv.rep.luxácie:interfalang.kĺb ruky:drôt/serkláž	5t19d.6↔	Otv.rep.luxácie:dist.radioulnárny kĺb:skobou
5t194.e↔	Otv.rep.luxácie:iliosakrálny kĺb:drôt/serkláž	5t19d.8↔	Otv.rep.luxácie:radiokarpál.kĺb:skobou
5t194.f	Otv.rep.luxácie:symfýza:drôt/serkláž	5t19d.9↔	Otv.rep.luxácie:ulnokarpálny kĺb:skobou
5t194.g↔	Otv.rep.luxácie:bedrový kĺb:drôt/serkláž	5t19d.a↔	Otv.rep.luxácie:karpálne kĺby:skobou
5t194.h↔	Otv.rep.luxácie:kolenný kĺb:drôt/serkláž	5t19d.b↔	Otv.rep.luxácie:karpometakarpál.kĺb:skobou
5t194.j↔	Otv.rep.luxácie:prox.tibiofibulárny kĺb:drôt/serkláž	5t19d.c↔	Otv.rep.luxácie:metakarpofalangeálny kĺb:skobou
5t194.k↔	Otv.rep.luxácie:členkový kĺb horný:drôt/serkláž	5t19d.d↔	Otv.rep.luxácie:interfalang.kĺb ruky:skobou
5t194.m↔	Otv.rep.luxácie:členkový kĺb dolný:drôt/serkláž	5t19d.e↔	Otv.rep.luxácie:iliosakrálny kĺb:skobou
5t194.n↔	Otv.rep.luxácie:tarzálné kĺby:drôt/serkláž	5t19d.f	Otv.rep.luxácie:symfýza:skobou
5t194.p↔	Otv.rep.luxácie:tarzometatarzálné kĺby:drôt/serkláž	5t19d.g↔	Otv.rep.luxácie:bedrový kĺb:skobou
5t194.q↔	Otv.rep.luxácie:metatarzofalang.kĺb:drôt/serkláž	5t19d.h↔	Otv.rep.luxácie:kolenný kĺb:skobou
5t194.r↔	Otv.rep.luxácie:interfalangeálny kĺb nohy:drôt/serkláž	5t19d.j↔	Otv.rep.luxácie:prox.tibiofibulárny kĺb:skobou
5t194.x	Otv.rep.luxácie:ostatné kĺby:drôt/serkláž	5t19d.k↔	Otv.rep.luxácie:členkový kĺb horný:skobou
5t199.h↔	Otv.rep.luxácie:kolenný kĺb:transfix.klincom	5t19d.m↔	Otv.rep.luxácie:členkový kĺb dolný:skobou
5t199.j↔	Otv.rep.luxácie:prox.tibiofibulárny kĺb:transfix.klincom	5t19d.n↔	Otv.rep.luxácie:tarzálné kĺby:skobou
5t199.k↔	Otv.rep.luxácie:členkový kĺb horný:transfix.klincom	5t19d.p↔	Otv.rep.luxácie:tarzometatarzálné kĺby:skobou
5t199.m↔	Otv.rep.luxácie:členkový kĺb dolný:transfix.klincom	5t19d.q↔	Otv.rep.luxácie:metatarzofalang.kĺb:skobou
5t199.x	Otv.rep.luxácie:ostatné kĺby:transfix.klincom	5t19d.r↔	Otv.rep.luxácie:interfalangeálny kĺb nohy:skobou
5t19a.0↔	Otv.rep.luxácie:humeroqlenoid.kĺb:intrademul.klin	5t19d.x	Otv.rep.luxácie:ostatné kĺby:skobou
5t19a.1↔	Otv.rep.luxácie:akromioklavikulárny kĺb:intrademul.klin	5t19t.0↔	Otv.rep.luxácie:humeroqlenoidálny kĺb:vonk.skelet.fix
5t19a.3↔	Otv.rep.luxácie:sternoklavikulárny kĺb:intrademul.klin	5t19t.1↔	Otv.rep.luxácie:akromioklavikulárny kĺb:vonk.skelet.fix
5t19a.4↔	Otv.rep.luxácie:lakt'ový kĺb:intrademul.klinom	5t19t.4↔	Otv.rep.luxácie:lakt'ový kĺb:vonk.skelet.fix
5t19a.5↔	Otv.rep.luxácie:prox.radioulnárny kĺb:intrademul.klin	5t19t.5↔	Otv.rep.luxácie:prox.radioulnárny kĺb:vonk.skelet.fix
5t19a.6↔	Otv.rep.luxácie:dist.radioulnárny kĺb:intrademul.klin	5t19t.6↔	Otv.rep.luxácie:dist.radioulnárny kĺb:vonk.skelet.fix
5t19a.8↔	Otv.rep.luxácie: radiokarpálny kĺb:intrademul.klin	5t19t.8↔	Otv.rep.luxácie:radiokarpálny kĺb:vonk.skelet.fix
5t19a.9↔	Otv.rep.luxácie:ulnokarpálny kĺb:intrademul.klin	5t19t.9↔	Otv.rep.luxácie:ulnokarpálny kĺb:vonk.skelet.fix
5t19a.a↔	Otv.rep.luxácie:karpálne kĺby:intrademul.klin	5t19t.a↔	Otv.rep.luxácie:karpálne kĺby:vonk.skelet.fix
5t19a.b↔	Otv.rep.luxácie:karpometakarpálny kĺb:intrademul.klin	5t19t.b↔	Otv.rep.luxácie:karpometakarpálny kĺb:vonk.skelet.fix
5t19a.c↔	Otv.rep.luxácie:metakarpofalangeálny kĺb:intrademul.klin	5t19t.c↔	Otv.rep.luxácie:metakarpofalangeálny kĺb:vonk.skelet.fix
5t19a.d↔	Otv.rep.luxácie:interfalang.kĺb ruky:intrademul.klin	5t19t.d↔	Otv.rep.luxácie:interfalang.kĺb r.:vonk.skelet.fix
5t19a.g↔	Otv.rep.luxácie:bedr.kĺb:intrademulárnym klin	5t19t.e↔	Otv.rep.luxácie:iliosakrálny kĺb:vonk.skelet.fix
5t19a.h↔	Otv.rep.luxácie:kolen.kĺb:intrademul.klin	5t19t.f	Otv.rep.luxácie:symfýza:vonk.skelet.fix
5t19a.j↔	Otv.rep.luxácie:prox.tibiofibulárny kĺb:intrademul.klin	5t19t.g↔	Otv.rep.luxácie:bedr.kĺb:vonk.skelet.fix
5t19a.k↔	Otv.rep.luxácie:členk.kĺb horný:intrademul.klin	5t19t.h↔	Otv.rep.luxácie:kolen.kĺb:vonk.skelet.fix
5t19a.m↔	Otv.rep.luxácie:členk.kĺb dolný:intrademul.klin	5t19t.j↔	Otv.rep.luxácie:prox.tibiofibulárny kĺb:vonk.skelet.fix
5t19a.p↔	Otv.rep.luxácie:tarzometatarzálné kĺby:intrademul.klin	5t19t.k↔	Otv.rep.luxácie:členkový kĺb horný:vonk.skelet.fix
5t19a.q↔	Otv.rep.luxácie:metatarzofalang.kĺb:intrademul.klin	5t19t.m↔	Otv.rep.luxácie:členkový kĺb dolný:vonk.skelet.fix
5t19a.r↔	Otv.rep.luxácie:interfalangeál.kĺb nohy:intrademul.klin	5t19t.n↔	Otv.rep.luxácie:tarzálné kĺby:vonk.skelet.fix
5t19a.x	Otv.rep.luxácie:ostatné kĺby:intrademul.klin	5t19t.p↔	Otv.rep.luxácie:tarzometatarzálné kĺby:vonk.skelet.fix
5t19b.0↔	Otv.rep.luxácie:humeroqlenoid.kĺb:uhlo.stabil.dlahou	5t19t.q↔	Otv.rep.luxácie:metatarzofalang.kĺb:vonk.skelet.fix
5t19b.1↔	Otv.rep.luxácie:akromioklavikulárny kĺb:uhlo.stabil.dlahou	5t19t.r↔	Otv.rep.luxácie:interfalangeálny kĺb n.:vonk.skelet.fix
5t19b.2↔	Otv.rep.luxácie:torakoskop.kĺb:uhlo.stabil.dlahou	5t19t.x	Otv.rep.luxácie:ostatné kĺby:vonk.skelet.fix
5t19b.3↔	Otv.rep.luxácie:sternoklavikulárny kĺb:uhlo.stabil.dlahou	5t19x.0↔	Otv.rep.luxácie:humeroqlenoid.kĺb:iným osteos.mat
5t19b.4↔	Otv.rep.luxácie:lakt'ový kĺb:uhlo.stabil.dlahou	5t19x.1↔	Otv.rep.luxácie:akromioklavikulárny kĺb:iným osteos.mat
5t19b.5↔	Otv.rep.luxácie:prox.radioulnárny kĺb:uhlo.stabil.dlahou	5t19x.2↔	Otv.rep.luxácie:torakoskop.kĺb:iným osteos.mat
5t19b.6↔	Otv.rep.luxácie:dist.radioulnárny kĺb:uhlo.stabil.dlahou	5t19x.3↔	Otv.rep.luxácie:sternoklavikulárny kĺb:iným osteos.mat
5t19b.8↔	Otv.rep.luxácie:radiokarpál.kĺb:uhlo.stabil.dlahou	5t19x.4↔	Otv.rep.luxácie:lakt'ový kĺb:iným osteos.mat
5t19b.9↔	Otv.rep.luxácie:ulnokarpálny kĺb:uhlo.stabil.dlahou	5t19x.5↔	Otv.rep.luxácie:prox.radioulnárny kĺb:iným osteos.mat
5t19b.a↔	Otv.rep.luxácie:karpálne kĺby:uhlo.stabil.dlahou	5t19x.6↔	Otv.rep.luxácie:dist.radioulnárny kĺb:iným osteos.mat
5t19b.b↔	Otv.rep.luxácie:karpometakarpál.kĺb:uhlo.stabil.dlahou	5t19x.8↔	Otv.rep.luxácie:radiokarpál.kĺb:iným osteos.mat
5t19b.c↔	Otv.rep.luxácie:metakarpofalangeálny kĺb:uhlo.stabil.dlahou	5t19x.9↔	Otv.rep.luxácie:ulnokarpálny kĺb:iným osteos.mat
5t19b.d↔	Otv.rep.luxácie:interfalang.kĺb ruky:uhlo.stabil.dlahou	5t19x.a↔	Otv.rep.luxácie:karpálne kĺby:iným osteos.mat
5t19b.e↔	Otv.rep.luxácie:iliosakrálny kĺb:uhlo.stabil.dlahou	5t19x.b↔	Otv.rep.luxácie:karpometakarpál.kĺb:iným osteos.mat
5t19b.f	Otv.rep.luxácie:symfýza:uhlo.stabil.dlahou	5t19x.c↔	Otv.rep.luxácie:metakarpofalangeálny kĺb:iným osteos.mat
5t19b.g↔	Otv.rep.luxácie:bedrový kĺb:uhlo.stabil.dlahou	5t19x.d↔	Otv.rep.luxácie:interfalang.kĺb ruky:iným osteos.mat
5t19b.h↔	Otv.rep.luxácie:kolenný kĺb:uhlo.stabil.dlahou	5t19x.e↔	Otv.rep.luxácie:iliosakrálny kĺb:iným osteos.mat



5t19x.f	Otv.rep.luxácie:symfýza:iným osteos.mat	5t213.2↔	Zat.rep.zl./epiphyzeolýzy:humerus diafýza:štandard.dlahou
5t19x.g↔	Otv.rep.luxácie:bedrový kĺb:iným osteos.mat	5t213.3↔	Zat.rep.zl./epiphyzeolýzy:humerus distál.:štandard.dlahou
5t19x.h↔	Otv.rep.luxácie:kolený kĺb:iným osteos.mat	5t213.4↔	Zat.rep.zl./epiphyzeolýzy:radius prox.:štandard.dlahou
5t19x.j↔	Otv.rep.luxácie:prox.tibiofibulárny kĺb:iným osteos.mat	5t213.5↔	Zat.rep.zl./epiphyzeolýzy:radius diafýza:štandard.dlahou
5t19x.k↔	Otv.rep.luxácie:členkový kĺb horný:iným osteos.mat	5t213.6↔	Zat.rep.zl./epiphyzeolýzy:radius distál.:štandard.dlahou
5t19x.m↔	Otv.rep.luxácie:členkový kĺb dolný:iným osteos.mat	5t213.7↔	Zat.rep.zl./epiphyzeolýzy:ulna proximálna:štandard.dlahou
5t19x.n↔	Otv.rep.luxácie:tarzálné kĺby:iným osteos.mat	5t213.8↔	Zat.rep.zl./epiphyzeolýzy:ulna diaf.:štandard.dlahou
5t19x.p↔	Otv.rep.luxácie:tarzometatarzálné kĺby:iným osteos.mat	5t213.9↔	Zat.rep.zl./epiphyzeolýzy:ulna distálna:štandard.dlahou
5t19x.q↔	Otv.rep.luxácie:metatarzofalang.kĺb:iným osteos.mat	5t213.a↔	Zat.rep.zl./epiphyzeolýzy:karpálne k.:štandard.dlahou
5t19x.r↔	Otv.rep.luxácie:interfalangeálny kĺb nohy:iným osteos.mat	5t213.b↔	Zat.rep.zl./epiphyzeolýzy:metakarpálne k.:štandard.dlahou
5t19x.x	Otv.rep.luxácie:ostatné kĺby:iným osteos.mat	5t213.c↔	Zat.rep.zl./epiphyzeolýzy:patela:štandard.dlahou
5t19z.0↔	Otv.rep.luxácie:humeroglenoid.kĺb:rezorb.mat	5t213.d	Zat.rep.zl./epiphyzeolýzy:panva:štandard.dlahou
5t19z.1↔	Otv.rep.luxácie:akromioklavikulárny kĺb:rezorb.mat	5t213.e↔	Zat.rep.zl./epiphyzeolýzy:krčok steh.k.:štandard.dlahou
5t19z.2↔	Otv.rep.luxácie:torakoskop.kĺb:rezorb.mat	5t213.f↔	Zat.rep.zl./epiphyzeolýzy:femur prox.:štandard.dlahou
5t19z.3↔	Otv.rep.luxácie:sternoklavikulárny kĺb:rezorb.mat	5t213.g↔	Zat.rep.zl./epiphyzeolýzy:femur diafyzárny:štandard.dlahou
5t19z.4↔	Otv.rep.luxácie:laktový kĺb:rezorb.mat	5t213.h↔	Zat.rep.zl./epiphyzeolýzy:femur distál.:štandard.dlahou
5t19z.5↔	Otv.rep.luxácie:prox.radioulnárny kĺb:rezorb.mat	5t213.j↔	Zat.rep.zl./epiphyzeolýzy:patela:štandard.dlahou
5t19z.6↔	Otv.rep.luxácie:dist.radioulnárny kĺb:rezorb.mat	5t213.k↔	Zat.rep.zl./epiphyzeolýzy:tibia proxim.:štandard.dlahou
5t19z.8↔	Otv.rep.luxácie:radiokarpál.kĺb:rezorb.mat	5t213.m↔	Zat.rep.zl./epiphyzeolýzy:tibia diaf.:štandard.dlahou
5t19z.9↔	Otv.rep.luxácie:ulnokarpálny kĺb:rezorb.mat	5t213.n↔	Zat.rep.zl./epiphyzeolýzy:tibia distál.:štandard.dlahou
5t19z.a↔	Otv.rep.luxácie:karpálne kĺby:rezorb.mat	5t213.p↔	Zat.rep.zl./epiphyzeolýzy:fibula proximál.:štandard.dlahou
5t19z.b↔	Otv.rep.luxácie:karpometakarpál.kĺb:rezorb.mat	5t213.q↔	Zat.rep.zl./epiphyzeolýzy:fibula diaf.:štandard.dlahou
5t19z.c↔	Otv.rep.luxácie:metakarpofalangeálny kĺb:rezorb.mat	5t213.r↔	Zat.rep.zl./epiphyzeolýzy:fibula distál.:štandard.dlahou
5t19z.d↔	Otv.rep.luxácie:interfalang.kĺb ruky:rezorb.mat	5t213.s↔	Zat.rep.zl./epiphyzeolýzy:talus:štandard.dlahou
5t19z.e↔	Otv.rep.luxácie:iliosakrálny kĺb:rezorb.mat	5t213.t↔	Zat.rep.zl./epiphyzeolýzy:kalkaneus:štandard.dlahou
5t19z.f	Otv.rep.luxácie:symfýza:rezorb.mat	5t213.u↔	Zat.rep.zl./epiphyzeolýzy:tarzálné k.:štandard.dlahou
5t19z.g↔	Otv.rep.luxácie:bedrový kĺb:rezorb.mat	5t213.v↔	Zat.rep.zl./epiphyzeolýzy:metatarzálné k.:štandard.dlahou
5t19z.h↔	Otv.rep.luxácie:kolený kĺb:rezorb.mat	5t213.w↔	Zat.rep.zl./epiphyzeolýzy:falangy prstov nohy:štandard.dlah
5t19z.j↔	Otv.rep.luxácie:prox.tibiofibulárny kĺb:rezorb.mat	5t213.x	Zat.rep.zl./epiphyzeolýzy:ostatné k.:štandard.dlahou
5t19z.k↔	Otv.rep.luxácie:členkový kĺb horný:rezorb.mat	5t213.z↔	Zat.rep.zl./epiphyzeolýzy:skapula:štandard.dlahou
5t19z.m↔	Otv.rep.luxácie:členkový kĺb dolný:rezorb.mat	5t214.0↔	Zat.rep.zl./epiphyzeolýzy:klavikula:drôt./serkláž
5t19z.n↔	Otv.rep.luxácie:tarzálné kĺby:rezorb.mat	5t214.1↔	Zat.rep.zl./epiphyzeolýzy:humerus prox.:drôt./serkláž
5t19z.p↔	Otv.rep.luxácie:tarzometatarzálné kĺby:rezorb.mat	5t214.2↔	Zat.rep.zl./epiphyzeolýzy:humerus diafýza:drôt./serkláž
5t19z.q↔	Otv.rep.luxácie:metatarzofalang.kĺb:rezorb.mat	5t214.3↔	Zat.rep.zl./epiphyzeolýzy:humerus distál.:drôt./serkláž
5t19z.r↔	Otv.rep.luxácie:interfalangeálny kĺb nohy:rezorb.mat	5t214.4↔	Zat.rep.zl./epiphyzeolýzy:radius prox.:drôt./serkláž
5t19z.x	Otv.rep.luxácie:ostatné kĺby:rezorb.mat	5t214.5↔	Zat.rep.zl./epiphyzeolýzy:radius diafýza:drôt./serkláž
5t211.0↔	Zat.rep.zl./epiphyzeolýzy:klavikula:skrutkou	5t214.6↔	Zat.rep.zl./epiphyzeolýzy:radius distál.:drôt./serkláž
5t211.1↔	Zat.rep.zl./epiphyzeolýzy:humerus prox.:skrutkou	5t214.7↔	Zat.rep.zl./epiphyzeolýzy:ulna proximálna:drôt./serkláž
5t211.2↔	Zat.rep.zl./epiphyzeolýzy:humerus diafýza:skrutkou	5t214.8↔	Zat.rep.zl./epiphyzeolýzy:ulna diaf.:drôt./serkláž
5t211.3↔	Zat.rep.zl./epiphyzeolýzy:humerus distál.:skrutkou	5t214.9↔	Zat.rep.zl./epiphyzeolýzy:ulna distálna:drôt./serkláž
5t211.4↔	Zat.rep.zl./epiphyzeolýzy:radius prox.:skrutkou	5t214.a↔	Zat.rep.zl./epiphyzeolýzy:metakarpálne k.:drôt./serkláž
5t211.5↔	Zat.rep.zl./epiphyzeolýzy:radius diafýza:skrutkou	5t214.b↔	Zat.rep.zl./epiphyzeolýzy:metakarpálne k.:drôt./serkláž
5t211.6↔	Zat.rep.zl./epiphyzeolýzy:radius distál.:skrutkou	5t214.c↔	Zat.rep.zl./epiphyzeolýzy:falangy prstov ruky:drôt./serkláž
5t211.7↔	Zat.rep.zl./epiphyzeolýzy:ulna proximálna:skrutkou	5t214.d	Zat.rep.zl./epiphyzeolýzy:panva:drôt./serkláž
5t211.8↔	Zat.rep.zl./epiphyzeolýzy:ulna diaf.:skrutkou	5t214.e↔	Zat.rep.zl./epiphyzeolýzy:krčok steh.k.:drôt./serkláž
5t211.9↔	Zat.rep.zl./epiphyzeolýzy:ulna distálna:skrutkou	5t214.f↔	Zat.rep.zl./epiphyzeolýzy:femur prox.:drôt./serkláž
5t211.a↔	Zat.rep.zl./epiphyzeolýzy:karpálne k.:skrutkou	5t214.g↔	Zat.rep.zl./epiphyzeolýzy:femur diafyzárny:drôt./serkláž
5t211.b↔	Zat.rep.zl./epiphyzeolýzy:metakarpálne k.:skrutkou	5t214.h↔	Zat.rep.zl./epiphyzeolýzy:femur distál.:drôt./serkláž
5t211.c↔	Zat.rep.zl./epiphyzeolýzy:falangy prstov ruky:skrutkou	5t214.j↔	Zat.rep.zl./epiphyzeolýzy:patela:drôt./serkláž
5t211.d	Zat.rep.zl./epiphyzeolýzy:panva:skrutkou	5t214.k↔	Zat.rep.zl./epiphyzeolýzy:tibia proxim.:drôt./serkláž
5t211.e↔	Zat.rep.zl./epiphyzeolýzy:krčok steh.k.:skrutkou	5t214.m↔	Zat.rep.zl./epiphyzeolýzy:tibia diaf.:drôt./serkláž
5t211.f↔	Zat.rep.zl./epiphyzeolýzy:femur prox.:skrutkou	5t214.n↔	Zat.rep.zl./epiphyzeolýzy:tibia distál.:drôt./serkláž
5t211.g↔	Zat.rep.zl./epiphyzeolýzy:femur diafyzárny:skrutkou	5t214.p↔	Zat.rep.zl./epiphyzeolýzy:fibula proximál.:drôt./serkláž
5t211.h↔	Zat.rep.zl./epiphyzeolýzy:femur distál.:skrutkou	5t214.q↔	Zat.rep.zl./epiphyzeolýzy:fibula diaf.:drôt./serkláž
5t211.j↔	Zat.rep.zl./epiphyzeolýzy:patela:skrutkou	5t214.r↔	Zat.rep.zl./epiphyzeolýzy:fibula distál.:drôt./serkláž
5t211.k↔	Zat.rep.zl./epiphyzeolýzy:tibia proxim.:skrutkou	5t214.s↔	Zat.rep.zl./epiphyzeolýzy:talus:drôt./serkláž
5t211.m↔	Zat.rep.zl./epiphyzeolýzy:tibia diaf.:skrutkou	5t214.t↔	Zat.rep.zl./epiphyzeolýzy:kalkaneus:drôt./serkláž
5t211.n↔	Zat.rep.zl./epiphyzeolýzy:tibia distál.:skrutkou	5t214.u↔	Zat.rep.zl./epiphyzeolýzy:tarzálné k.:drôt./serkláž
5t211.p↔	Zat.rep.zl./epiphyzeolýzy:fibula proximál.:skrutkou	5t214.v↔	Zat.rep.zl./epiphyzeolýzy:metatarzálné k.:drôt./serkláž
5t211.q↔	Zat.rep.zl./epiphyzeolýzy:fibula diaf.:skrutkou	5t214.w↔	Zat.rep.zl./epiphyzeolýzy:falangy prstov nohy:drôt./serkláž
5t211.r↔	Zat.rep.zl./epiphyzeolýzy:fibula distál.:skrutkou	5t214.x	Zat.rep.zl./epiphyzeolýzy:ostatné k.:drôt./serkláž
5t211.s↔	Zat.rep.zl./epiphyzeolýzy:talus:skrutkou	5t214.z↔	Zat.rep.zl./epiphyzeolýzy:skapula:drôt./serkláž
5t211.t↔	Zat.rep.zl./epiphyzeolýzy:kalkaneus:skrutkou	5t215.1↔	Zat.rep.zl./epiphyzeolýzy:humerus prox.:dyn.kompr.skr.v dl
5t211.u↔	Zat.rep.zl./epiphyzeolýzy:tarzálné k.:skrutkou	5t215.2↔	Zat.rep.zl./epiphyzeolýzy:humerus diaf.:dyn.kompr.skr.v dl
5t211.v↔	Zat.rep.zl./epiphyzeolýzy:metatarzálné k.:skrutkou	5t215.e↔	Zat.rep.zl./epiphyzeolýzy:krčok steh.k.:dyn.kompr.skr.v dl
5t211.w↔	Zat.rep.zl./epiphyzeolýzy:falangy prstov nohy:skrutkou	5t215.f↔	Zat.rep.zl./epiphyzeolýzy:femur prox.:dyn.kompr.skr.v dl
5t211.x	Zat.rep.zl./epiphyzeolýzy:ostatné k.:skrutkou	5t215.g↔	Zat.rep.zl./epiphyzeol.:femur diaf.:dyn.kompr.skr.v dl
5t211.z↔	Zat.rep.zl./epiphyzeolýzy:skapula:skrutkou	5t215.h↔	Zat.rep.zl./epiphyzeolýzy:femur dist.:dyn.kompr.skr.v dl
5t213.0↔	Zat.rep.zl./epiphyzeolýzy:klavikula:štandard.dlahou	5t215.k↔	Zat.rep.zl./epiphyzeolýzy:tibia prox.:dyn.kompr.skr.v dl
5t213.1↔	Zat.rep.zl./epiphyzeolýzy:humerus prox.:štandard.dlahou	5t215.x	Zat.rep.zl./epiphyzeolýzy:ostatné k.:dyn.kompr.skr.v dl

5t216.1↔	Zat.rep.zl./epiphyzeol:humerus prox.:nezaist.predvrt.iM klin	5t219.s↔	Zat.rep.zl./epiphyzeol:talus:transf.kl.
5t216.2↔	Zat.rep.zl./epiphyzeol:humerus diaf:za:nezaist.predvrt.iM klin	5t219.t↔	Zat.rep.zl./epiphyzeol:kalkaneus:transf.kl.
5t216.3↔	Zat.rep.zl./epiphyzeol:humerus distal.:nezaist.predvrt.iM klin	5t219.x	Zat.rep.zl./epiphyzeol:ostatne k.:transf.kl.
5t216.4↔	Zat.rep.zl./epiphyzeol:radius prox.:nezaist.predvrt.iM klin	5t21a.0↔	Zat.rep.z./epiphyzeol:klavikula:iM drôt,prút
5t216.5↔	Zat.rep.zl./epiphyzeol:radius diaf:za:nezaist.predvrt.iM klin	5t21a.1↔	Zat.rep.z./epiphyzeol:humer:prox:iM drôt,prút
5t216.6↔	Zat.rep.zl./epiphyzeol:radius distal.:nezaist.predvrt.iM klin	5t21a.2↔	Zat.rep.z./epiphyzeol:humer.diaf:iM drôt,prút
5t216.7↔	Zat.rep.zl./epiphyzeol:ulna proximalna:nezaist.predvrt.iM klin	5t21a.3↔	Zat.rep.z./epiphyzeol:humer.dist:iM drôt,prút
5t216.8↔	Zat.rep.zl./epiphyzeol:ulna diaf.:nezaist.predvrt.iM klin	5t21a.4↔	Zat.rep.z./epiphyzeol:radius prox:iM drôt,prút
5t216.9↔	Zat.rep.zl./epiphyzeol:ulna distalna:nezaist.predvrt.iM klin	5t21a.5↔	Zat.rep.z./epiphyzeol:rad.diaf:iM drôt,prút
5t216.e↔	Zat.rep.zl./epiphyzeol:krökoh.steh.k.:nezaist.predvrt.iM klin	5t21a.6↔	Zat.rep.z./epiphyzeol:rad.dist:iM drôt,prút
5t216.f↔	Zat.rep.zl./epiphyzeol:femur prox.:nezaist.predvrt.iM klin	5t21a.7↔	Zat.rep.z./epiphyzeol:ulna prox:iM drôt,prút
5t216.g↔	Zat.rep.zl./epiphyzeol:femur diaf:za:nezaist.predvrt.iM klin	5t21a.8↔	Zat.rep.z./epiphyzeol:ulna diaf:iM drôt,prút
5t216.h↔	Zat.rep.zl./epiphyzeol:femur distal.:nezaist.predvrt.iM klin	5t21a.9↔	Zat.rep.z./epiphyzeol:ulna dist:iM drôt,prút
5t216.k↔	Zat.rep.zl./epiphyzeol:tibia proxim.:nezaist.predvrt.iM klin	5t21a.b↔	Zat.rep.z./epiphyzeol:metakar.p.k:iM drôt,prút
5t216.m↔	Zat.rep.zl./epiphyzeol:tibia diaf.:nezaist.predvrt.iM klin	5t21a.c↔	Zat.rep.z./epiphyzeol:falang.p.ruky:iM drôt,prút
5t216.n↔	Zat.rep.zl./epiphyzeol:tibia distal.:nezaist.predvrt.iM klin	5t21a.e↔	Zat.rep.z./epiphyzeol:krökoh.st.k:iM drôt,prút
5t216.p↔	Zat.rep.zl./epiphyzeol:humerus proximal:nezaist.predvrt.iM klin	5t21a.f↔	Zat.rep.z./epiphyzeol:femur prox:iM drôt,prút
5t216.q↔	Zat.rep.zl./epiphyzeol:fibula diaf.:nezaist.predvrt.iM klin	5t21a.g↔	Zat.rep.z./epiphyzeol:fem.diaf:iM drôt,prút
5t216.r↔	Zat.rep.zl./epiphyzeol:fibula distal.:nezaist.predvrt.iM klin	5t21a.h↔	Zat.rep.z./epiphyzeol:fem.dist:iM drôt,prút
5t216.t↔	Zat.rep.zl./epiphyzeol:kalkaneus:nezaist.predvrt.iM klin	5t21a.k↔	Zat.rep.z./epiphyzeol:tibia prox:iM drôt,prút
5t216.x	Zat.rep.zl./epiphyzeol:ostatne k.:nezaist.predvrt.iM klin	5t21a.m↔	Zat.rep.z./epiphyzeol:tib.diaf:iM drôt,prút
5t217.1↔	Zat.rep.zl./epiphyzeol:humerus prox.:zaist.intramedul.kl	5t21a.n↔	Zat.rep.z./epiphyzeol:tib.dist:iM drôt,prút
5t217.2↔	Zat.rep.zl./epiphyzeol:humerus diaf:za:zaist.intramedul.kl	5t21a.p↔	Zat.rep.z./epiphyzeol:fibula prox:iM drôt,prút
5t217.3↔	Zat.rep.zl./epiphyzeol:humerus distal.:zaist.intramedul.kl	5t21a.q↔	Zat.rep.z./epiphyzeol:fib.diaf:iM drôt,prút
5t217.4↔	Zat.rep.zl./epiphyzeol:radius prox.:zaist.intramedul.kl	5t21a.r↔	Zat.rep.z./epiphyzeol:fib.dist:iM drôt,prút
5t217.5↔	Zat.rep.zl./epiphyzeol:radius diaf:za:zaist.intramedul.kl	5t21a.v↔	Zat.rep.z./epiphyzeol:metatarz.k:iM drôt,prút
5t217.6↔	Zat.rep.zl./epiphyzeol:radius distal.:zaist.intramedul.kl	5t21a.w↔	Zat.rep.z./epiphyzeol:falang.p.nohy:iM drôt,prút
5t217.7↔	Zat.rep.zl./epiphyzeol:ulna proximalna:zaist.intramedul.kl	5t21a.x	Zat.rep.z./epiphyzeol:ost.k.:iM drôt,prút
5t217.8↔	Zat.rep.zl./epiphyzeol:ulna diaf.:zaist.intramedul.kl	5t21a.z↔	Zat.rep.z./epiphyzeol:skapula:iM drôt,prút
5t217.9↔	Zat.rep.zl./epiphyzeol:ulna distalna:zaist.intramedul.kl	5t21b.0↔	Zat.rep.zl./epiphyzeol:klavikula:uhlo.stab.dlahou
5t217.e↔	Zat.rep.zl./epiphyzeol:krökoh.steh.k.:zaist.intramedul.kl	5t21b.1↔	Zat.rep.zl./epiphyzeol:humerus prox:uhlo.stab.dlahou
5t217.f↔	Zat.rep.zl./epiphyzeol:femur prox.:zaist.intramedul.kl	5t21b.2↔	Zat.rep.zl./epiphyzeol:humerus diaf:uhlo.stab.dlahou
5t217.g↔	Zat.rep.zl./epiphyzeol:femur diaf:za:zaist.intramedul.kl	5t21b.3↔	Zat.rep.zl./epiphyzeol:humerus dist.:uhlo.stab.dl
5t217.h↔	Zat.rep.zl./epiphyzeol:femur distal.:zaist.intramedul.kl	5t21b.4↔	Zat.rep.zl./epiphyzeol:radius prox:uhlo.stab.dlahou
5t217.k↔	Zat.rep.zl./epiphyzeol:tibia proxim.:zaist.intramedul.kl	5t21b.5↔	Zat.rep.zl./epiphyzeol:radius diaf:uhlo.stab.dlahou
5t217.m↔	Zat.rep.zl./epiphyzeol:tibia diaf:za:zaist.intramedul.kl	5t21b.6↔	Zat.rep.zl./epiphyzeol:radius distal.:uhlo.stab.dl
5t217.n↔	Zat.rep.zl./epiphyzeol:tibia distal.:zaist.intramedul.kl	5t21b.7↔	Zat.rep.zl./epiphyzeol:ulna prox:uhlo.stab.dlahou
5t217.p↔	Zat.rep.zl./epiphyzeol:fibula proximal:zaist.intramedul.kl	5t21b.8↔	Zat.rep.zl./epiphyzeol:ulna diaf:uhlo.stab.dlahou
5t217.q↔	Zat.rep.zl./epiphyzeol:fibula diaf:za:zaist.intramedul.kl	5t21b.9↔	Zat.rep.zl./epiphyzeol:ulna dist:uhlo.stab.dlahou
5t217.r↔	Zat.rep.zl./epiphyzeol:fibula distal.:zaist.intramedul.kl	5t21b.a↔	Zat.rep.zl./epiphyzeol:karpalne k:uhlo.stab.dlahou
5t217.t↔	Zat.rep.zl./epiphyzeol:kalkaneus:zaist.intramedul.kl	5t21b.b↔	Zat.rep.zl./epiphyzeol:metakar.p.k:uhlo.stab.dlahou
5t217.x	Zat.rep.zl./epiphyzeol:ostatne k.:zaist.intramedul.kl	5t21b.c↔	Zat.rep.zl./epiphyzeol:falang.p.ruky:uhlo.stab.dl
5t218.1↔	Zat.rep.zl./epiphyzeol:humerus prox.:iM klin so zaist.klb.k	5t21b.d	Zat.rep.zl./epiphyzeol:panva:uhlo.stab.dlahou
5t218.2↔	Zat.rep.zl./epiphyzeol:humerus diaf:za:iM klin so zaist.klb.k	5t21b.e↔	Zat.rep.zl./epiphyzeol:krökoh.steh.k:uhlo.stab.dl
5t218.3↔	Zat.rep.zl./epiphyzeol:humerus distal.:iM klin so zaist.klb.k	5t21b.f↔	Zat.rep.zl./epiphyzeol:femur prox:uhlo.stab.dl
5t218.4↔	Zat.rep.zl./epiphyzeol:radius prox.:iM klin so zaist.klb.k	5t21b.g↔	Zat.rep.zl./epiphyzeol:femur diaf:uhlo.stab.dl
5t218.5↔	Zat.rep.zl./epiphyzeol:radius diaf:za:iM klin so zaist.klb.k	5t21b.h↔	Zat.rep.zl./epiphyzeol:femur dist:uhlo.stab.dl
5t218.6↔	Zat.rep.zl./epiphyzeol:radius distal.:iM klin so zaist.klb.k	5t21b.j↔	Zat.rep.zl./epiphyzeol:patela:uhlo.stab.dl
5t218.7↔	Zat.rep.zl./epiphyzeol:ulna proximalna:iM klin so zaist.klb.k	5t21b.k↔	Zat.rep.zl./epiphyzeol:tibia prox.:uhlo.stab.dl
5t218.8↔	Zat.rep.zl./epiphyzeol:ulna diaf.:iM klin so zaist.klb.k	5t21b.m↔	Zat.rep.zl./epiphyzeol:tibia diaf:uhlo.stab.dl
5t218.9↔	Zat.rep.zl./epiphyzeol:ulna distalna:iM klin so zaist.klb.k	5t21b.n↔	Zat.rep.zl./epiphyzeol:tibia dist:uhlo.stab.dl
5t218.e↔	Zat.rep.zl./epiphyzeol:krökoh.steh.k.:iM klin so zaist.klb.k	5t21b.p↔	Zat.rep.zl./epiphyzeol:fibula prox:uhlo.stab.dl
5t218.f↔	Zat.rep.zl./epiphyzeol:femur prox.:iM klin so zaist.klb.k	5t21b.q↔	Zat.rep.zl./epiphyzeol:fibula diaf:uhlo.stab.dl
5t218.g↔	Zat.rep.zl./epiphyzeol:femur diaf:za:iM klin so zaist.klb.k	5t21b.r↔	Zat.rep.zl./epiphyzeol:fibula dist:uhlo.stab.dl
5t218.h↔	Zat.rep.zl./epiphyzeol:femur distal.:iM klin so zaist.klb.k	5t21b.s↔	Zat.rep.zl./epiphyzeol:talus:uhlo.stab.dl
5t218.k↔	Zat.rep.zl./epiphyzeol:tibia proxim.:iM klin so zaist.klb.k	5t21b.t↔	Zat.rep.zl./epiphyzeol:kalkaneus:uhlo.stab.dl
5t218.m↔	Zat.rep.zl./epiphyzeol:tibia diaf:iM klin so zaist.klb.k	5t21b.u↔	Zat.rep.zl./epiphyzeol:tarzalne k.:uhlo.stab.dl
5t218.n↔	Zat.rep.zl./epiphyzeol:tibia distal.:iM klin so zaist.klb.k	5t21b.v↔	Zat.rep.zl./epiphyzeol:metatarz.k:uhlo.stab.dl
5t218.p↔	Zat.rep.zl./epiphyzeol:fibula proximal:iM klin so zaist.klb.k	5t21b.w↔	Zat.rep.zl./epiphyzeol:falang.p.ruky:uhlo.stab.dl
5t218.q↔	Zat.rep.zl./epiphyzeol:fibula diaf:iM klin so zaist.klb.k	5t21b.x	Zat.rep.zl./epiphyzeol:ostat.k.:uhlo.stab.dl
5t218.r↔	Zat.rep.zl./epiphyzeol:fibula distal.:iM klin so zaist.klb.k	5t21b.z↔	Zat.rep.zl./epiphyzeol:skapula:uhlo.stab.dl
5t218.x	Zat.rep.zl./epiphyzeol:ostatne k.:iM klin so zaist.klb.k	5t21c.1↔	Zat.rep.zl./epiphyzeol:humerus prox:uhl./kondyl.dl
5t219.d	Zat.rep.zl./epiphyzeol:panva:transf.kl.klin	5t21c.3↔	Zat.rep.zl./epiphyzeol:humerus dist:uhl./kondyl.dl
5t219.e↔	Zat.rep.zl./epiphyzeol:krökoh.steh.k.:transf.kl.	5t21c.e↔	Zat.rep.zl./epiphyzeol:krökoh.steh.k:uhl./kondyl.dl
5t219.f↔	Zat.rep.zl./epiphyzeol:femur prox.:transf.kl.	5t21c.f↔	Zat.rep.zl./epiphyzeol:femur prox:uhl./kondyl.dlahou
5t219.g↔	Zat.rep.zl./epiphyzeol:femur diaf:za:transf.kl.kl.	5t21c.g↔	Zat.rep.zl./epiphyzeol:femur diaf:uhl./kondyl.dl
5t219.h↔	Zat.rep.zl./epiphyzeol:femur distal.:transf.kl.	5t21c.h↔	Zat.rep.zl./epiphyzeol:femur dist:uhl./kondyl.dl
5t219.k↔	Zat.rep.zl./epiphyzeol:tibia proximalna:transf.kl.	5t21c.k↔	Zat.rep.zl./epiphyzeol:tibia prox:uhl./kondyl.dl
5t219.m↔	Zat.rep.zl./epiphyzeol:tibia diaf:transf.kl.klin	5t21c.n↔	Zat.rep.zl./epiphyzeol:tibia dist:uhl./kondyl.dl
5t219.n↔	Zat.rep.zl./epiphyzeol:tibia distal.:transf.kl.	5t21c.x	Zat.rep.zl./epiphyzeol:ostatne k:uhl./kondyl.dl



5t21t.0↔	Zat.rep.zl./epiphyzeolýzy:klavikula:vonk.skelet.fix	5t21x.c↔	Zat.rep.zl./epiphyzeolýzy:falangy p.ruky:iným osteos.m.
5t21t.1↔	Zat.rep.zl./epiphyzeolýzy:humerus prox:vonk.skelet.fix	5t21x.d	Zat.rep.zl./epiphyzeolýzy:panva:iným osteos.m.
5t21t.2↔	Zat.rep.zl./epiphyzeolýzy:humerus diaf:vonk.skelet.fix	5t21x.e↔	Zat.rep.zl./epiphyzeolýzy:krčok steh.k.:iným osteos.m.
5t21t.3↔	Zat.rep.zl./epiphyzeolýzy:humerus dist:vonk.skelet.fix	5t21x.f↔	Zat.rep.zl./epiphyzeolýzy:femur prox:iným osteos.m.
5t21t.4↔	Zat.rep.zl./epiphyzeolýzy:radius prox:vonk.skelet.fix	5t21x.g↔	Zat.rep.zl./epiphyzeolýzy:femur diaf:iným osteos.m.
5t21t.5↔	Zat.rep.zl./epiphyzeolýzy:radius diaf:vonk.skelet.fix	5t21x.h↔	Zat.rep.zl./epiphyzeolýzy:femur dist:iným osteos.m.
5t21t.6↔	Zat.rep.zl./epiphyzeolýzy:radius dist:vonk.skelet.fix	5t21x.j↔	Zat.rep.zl./epiphyzeolýzy:patela:iným osteos.m.
5t21t.7↔	Zat.rep.zl./epiphyzeolýzy:ulna prox:vonk.skelet.fix	5t21x.k↔	Zat.rep.zl./epiphyzeolýzy:tibia prox:iným osteos.m.
5t21t.8↔	Zat.rep.zl./epiphyzeolýzy:ulna diaf:vonk.skelet.fixátor	5t21x.m↔	Zat.rep.zl./epiphyzeolýzy:tibia diaf:iným osteos.m.
5t21t.9↔	Zat.rep.zl./epiphyzeolýzy:ulna dist:vonk.skelet.fix	5t21x.n↔	Zat.rep.zl./epiphyzeolýzy:tibia dist:iným osteos.m.
5t21t.a↔	Zat.rep.zl./epiphyzeolýzy:karpálne k:vonk.skelet.fix	5t21x.p↔	Zat.rep.zl./epiphyzeolýzy:metatarzálna k:iným osteos.m.
5t21t.b↔	Zat.rep.zl./epiphyzeolýzy:metakarp.k:vonk.skelet.fix	5t21x.q↔	Zat.rep.zl./epiphyzeolýzy:fibula diaf:iným osteos.m.
5t21t.c↔	Zat.rep.zl./epiphyzeolýzy:falangy p.ruky:vonk.skelet.fix	5t21x.r↔	Zat.rep.zl./epiphyzeolýzy:fibula distál:iným osteos.m.
5t21t.d	Zat.rep.zl./epiphyzeolýzy:panva:vonk.skelet.fix	5t21x.s↔	Zat.rep.zl./epiphyzeolýzy:talus:iným osteos.m.
5t21t.e↔	Zat.rep.zl./epiphyzeolýzy:krčok steh.k.:vonk.skelet.fix	5t21x.t↔	Zat.rep.zl./epiphyzeolýzy:kalkaneus:iným osteos.m.
5t21t.f↔	Zat.rep.zl./epiphyzeolýzy:femur prox:vonk.skelet.fix	5t21x.u↔	Zat.rep.zl./epiphyzeolýzy:tarzálna k:iným osteos.m.
5t21t.g↔	Zat.rep.zl./epiphyzeolýzy:femur diaf:vonk.skelet.fix	5t21x.v↔	Zat.rep.zl./epiphyzeol:metatarzálna k:iným osteos.m.
5t21t.h↔	Zat.rep.zl./epiphyzeolýzy:femur dist:vonk.skelet.fix	5t21x.w↔	Zat.rep.zl./epiphyzeolýzy:falangy prst.nohy:iným osteos.m.
5t21t.j↔	Zat.rep.zl./epiphyzeolýzy:patela:vonk.skelet.fix	5t21x.x	Zat.rep.zl./epiphyzeolýzy:ostatné k:iným osteos.m.
5t21t.k↔	Zat.rep.zl./epiphyzeolýzy:tibia prox:vonk.skelet.fix	5t21x.z↔	Zat.rep.zl./epiphyzeolýzy:skapula:iným osteos.m.
5t21t.m↔	Zat.rep.zl./epiphyzeolýzy:tibia diaf:vonk.skelet.fix	5t21z.0↔	Zat.rep.zl./epiphyzeolýzy:klavikula:rezorb.mat
5t21t.n↔	Zat.rep.zl./epiphyzeolýzy:tibia dist:vonk.skelet.fix	5t21z.1↔	Zat.rep.zl./epiphyzeolýzy:humerus prox:rezorb.mat
5t21t.p↔	Zat.rep.zl./epiphyzeolýzy:fibula prox:vonk.skelet.fix	5t21z.2↔	Zat.rep.zl./epiphyzeolýzy:humerus diaf:rezorb.mat
5t21t.q↔	Zat.rep.zl./epiphyzeolýzy:fibula diaf:vonk.skelet.fix	5t21z.3↔	Zat.rep.zl./epiphyzeolýzy:humerus dist:rezorb.mat
5t21t.r↔	Zat.rep.zl./epiphyzeolýzy:fibula distál:vonk.skelet.fix	5t21z.4↔	Zat.rep.zl./epiphyzeolýzy:radius prox:rezorb.mat
5t21t.s↔	Zat.rep.zl./epiphyzeolýzy:talus:vonk.skelet.fix	5t21z.5↔	Zat.rep.zl./epiphyzeolýzy:radius diaf:rezorb.mat
5t21t.t↔	Zat.rep.zl./epiphyzeolýzy:kalkaneus:vonk.skelet.fix	5t21z.6↔	Zat.rep.zl./epiphyzeolýzy:radius dist:rezorb.mat
5t21t.u↔	Zat.rep.zl./epiphyzeolýzy:tarzálna k:vonk.skelet.fix	5t21z.7↔	Zat.rep.zl./epiphyzeolýzy:ulna prox:rezorb.mat
5t21t.v↔	Zat.rep.zl./epiphyzeol:metatarzálna k:vonk.skelet.fix	5t21z.8↔	Zat.rep.zl./epiphyzeolýzy:ulna diaf:rezorb.mat
5t21t.w↔	Zat.rep.zl./epiphyzeolýzy:falangy prst.nohy:vonk.skelet.fix	5t21z.9↔	Zat.rep.zl./epiphyzeolýzy:ulna dist:rezorb.mat
5t21t.x	Zat.rep.zl./epiphyzeolýzy:ostatné k:vonk.skelet.fix	5t21z.a↔	Zat.rep.zl./epiphyzeolýzy:karpálne k:rezorb.mat
5t21t.z↔	Zat.rep.zl./epiphyzeolýzy:skapula:vonk.skelet.fix	5t21z.b↔	Zat.rep.zl./epiphyzeolýzy:metakarp.k:rezorb.mat
5t21v.1↔	Zat.rep.zl./epiphlyz:hum.prox:kruh.vonkaj.fix	5t21z.c↔	Zat.rep.zl./epiphyzeolýzy:falangy p.ruky:rezorb.mat
5t21v.2↔	Zat.rep.zl./epiphlyz:hum.diaf.:kruh.vonkaj.fix	5t21z.d	Zat.rep.zl./epiphyzeolýzy:panva:rezorb.mat
5t21v.3↔	Zat.rep.zl./epiphlyz:hum.dis:kruh.vonkaj.fix	5t21z.e↔	Zat.rep.zl./epiphyzeolýzy:krčok steh.k.:rezorb.mat
5t21v.4↔	Zat.rep.zl./epiphlyz:rad.prx:kruh.vonkaj.fix	5t21z.f↔	Zat.rep.zl./epiphyzeolýzy:femur prox:rezorb.mat
5t21v.5↔	Zat.rep.zl./epiphlyz:rad.diaf:kruh.vonkaj.fix	5t21z.g↔	Zat.rep.zl./epiphyzeolýzy:femur diaf:rezorb.mat
5t21v.6↔	Zat.rep.zl./epiphlyz:rad.dis:kruh.vonkaj.fixátor	5t21z.h↔	Zat.rep.zl./epiphyzeolýzy:femur dist:rezorb.mat
5t21v.7↔	Zat.rep.zl./epiphyzeolýzy:ulna prox.:kruh.vonkaj.fix	5t21z.j↔	Zat.rep.zl./epiphyzeolýzy:patela:rezorb.mat
5t21v.8↔	Zat.rep.zl./epiphyzeolýzy:ulna diaf:kruh.vonkaj.fix	5t21z.k↔	Zat.rep.zl./epiphyzeolýzy:tibia prox:rezorb.mat
5t21v.9↔	Zat.rep.zl./epiphyzeolýzy:ulna dist:kruh.vonkaj.fix	5t21z.m↔	Zat.rep.zl./epiphyzeolýzy:tibia diaf:rezorb.mat
5t21v.a↔	Zat.rep.zl./epiphyzeolýzy:karpálne k.kruh.vonkaj.fix	5t21z.n↔	Zat.rep.zl./epiphyzeolýzy:tibia dist:rezorb.mat
5t21v.b↔	Zat.rep.zl./epiphyzeolýzy:metakarp.k.:kruh.vonkaj.fix	5t21z.p↔	Zat.rep.zl./epiphyzeolýzy:fibula prox:rezorb.mat
5t21v.d	Zat.rep.zl./epiphyzeolýzy:panva:kruh.vonkaj.fix	5t21z.q↔	Zat.rep.zl./epiphyzeolýzy:fibula diaf:rezorb.mat
5t21v.f↔	Zat.rep.zl./epiphyzeolýzy:femur prox.:kruh.vonkaj.fix	5t21z.r↔	Zat.rep.zl./epiphyzeolýzy:fibula distál:rezorb.mat
5t21v.g↔	Zat.rep.zl./epiphyzeolýzy:femur diaf.:kruh.vonkaj.fix	5t21z.s↔	Zat.rep.zl./epiphyzeolýzy:talus:rezorb.mat
5t21v.h↔	Zat.rep.zl./epiphyzeolýzy:femur dist:kruh.vonkaj.fix	5t21z.t↔	Zat.rep.zl./epiphyzeolýzy:kalkaneus:rezorb.mat
5t21v.k↔	Zat.rep.zl./epiphyzeolýzy:tibia prox:kruh.vonkaj.fix	5t21z.u↔	Zat.rep.zl./epiphyzeolýzy:tarzálna k:rezorb.mat
5t21v.m↔	Zat.rep.zl./epiphlyz:tib.diaf:kruh.vonkaj.fix	5t21z.v↔	Zat.rep.zl./epiphyzeol:metatarzálna k:rezorb.mat
5t21v.n↔	Zat.rep.zl./epiphlyz:tib.dist:kruh.vonkaj.fix	5t21z.w↔	Zat.rep.zl./epiphyzeolýzy:falangy prst.nohy:rezorb.mat
5t21v.p↔	Zat.rep.zl./epiphlyz:fib.prx:kruh.vonkaj.fix	5t21z.x	Zat.rep.zl./epiphyzeolýzy:ostatné k:rezorb.mat
5t21v.q↔	Zat.rep.zl./epiphlyz:fib.diaf:kruh.vonkaj.fix	5t21z.z↔	Zat.rep.zl./epiphyzeolýzy:skapula:rezorb.mat
5t21v.r↔	Zat.rep.zl./epiphlyz:fib.dist:kruh.vonkaj.fix	5t221.e↔	Zat.rep.luxácie.iliosakrálny kĺb:skrutkou
5t21v.s↔	Zat.rep.zl./epiphyzeolýzy:talus:kruh.vonkaj.fix	5t221.k↔	Zat.rep.luxácie:členkový kĺb horný:skrutkou
5t21v.t↔	Zat.rep.zl./epiphyzeolýzy:kalkaneus:kruh.vonkaj.fix	5t221.n↔	Zat.rep.luxácie:tarzálna kĺby:skrutkou
5t21v.u↔	Zat.rep.zl./epiphyzeolýzy:tarzálna k.kruh.vonkaj.fix	5t221.p↔	Zat.rep.luxácie:tarzometatarzálna kĺby:skrutkou
5t21v.v↔	Zat.rep.zl./epiphyzeolýzy:metatarz.k:kruh.vonkaj.fix	5t221.q↔	Zat.rep.luxácie:metatarzofalang.kĺb:skrutkou
5t21v.x	Zat.rep.zl./epiphyzeolýzy:ostatné k.:kr.vonkaj.fix	5t221.r↔	Zat.rep.luxácie:interfalang.kĺb nohy:skrutkou
5t21x.0↔	Zat.rep.zl./epiphyzeolýzy:klavikula:iným osteos.m.	5t224.e↔	Zat.rep.luxácie.iliosakrálny kĺb:drôt/serkláž
5t21x.1↔	Zat.rep.zl./epiphyzeolýzy:humerus prox:iným osteos.m.	5t224.h↔	Zat.rep.luxácie:kolen.kĺb:drôt/serkláž
5t21x.2↔	Zat.rep.zl./epiphyzeolýzy:humerus diaf:iným osteos.m.	5t224.j↔	Zat.rep.luxácie:prox.tibiofibulárny kĺb:drôt/serkláž
5t21x.3↔	Zat.rep.zl./epiphyzeolýzy:humerus dist:iným osteos.m.	5t224.k↔	Zat.rep.luxácie:členkový kĺb horný:drôt/serkláž
5t21x.4↔	Zat.rep.zl./epiphyzeolýzy:radius prox:iným osteos.m.	5t224.n↔	Zat.rep.luxácie:tarzálna kĺby:drôt/serkláž
5t21x.5↔	Zat.rep.zl./epiphyzeolýzy:radius diaf:iným osteos.m.	5t224.p↔	Zat.rep.luxácie:tarzometatarzálna kĺby:drôt/serkláž
5t21x.6↔	Zat.rep.zl./epiphyzeolýzy:radius dist:iným osteos.m.	5t224.q↔	Zat.rep.luxácie:metatarzofalang.kĺb:drôt/serkláž
5t21x.7↔	Zat.rep.zl./epiphyzeolýzy:ulna prox:iným osteos.m.	5t224.r↔	Zat.rep.luxácie:interfalang.kĺb nohy:drôt/serkláž
5t21x.8↔	Zat.rep.zl./epiphyzeolýzy:ulna diaf:iným osteos.m.	5t229.h↔	Zat.rep.luxácie:kolen.kĺb:transfix.klin
5t21x.9↔	Zat.rep.zl./epiphyzeolýzy:ulna dist:iným osteos.m.	5t229.k↔	Zat.rep.luxácie:členkový kĺb horný:transfix.klin
5t21x.a↔	Zat.rep.zl./epiphyzeolýzy:karpálne k:iným osteos.m.	5t22a.h↔	Zat.rep.luxácie:kolen.kĺb:intradulár.klin
5t21x.b↔	Zat.rep.zl./epiphyzeolýzy:metakarp.k:iným osteos.m.	5t22a.j↔	Zat.rep.luxácie:prox.tibiofibulárny kĺb:intradulár.klin

5t22a.k↔	Zat.rep.luxácie:členkový kĺb horný:intradmedulár.klin	5t301.j↔	O.ch.aseptická preplach.drenáž:prx.tibfib.kĺb
5t22a.n↔	Zat.rep.luxácie:tarzálné kĺby:intradmedulár.klin	5t301.k↔	O.ch.aseptická preplach.drenáž:členk.kĺb h.
5t22a.p↔	Zat.rep.luxácie:tarzometatarzálné kĺby:intradmedulár.klin	5t301.m↔	O.ch.aseptická preplach.drenáž:členk.kĺb d.
5t22a.q↔	Zat.rep.luxácie:metatarzofalang.kĺb:intradmedulár.klin	5t301.n↔	O.ch.aseptická preplach.drenáž:tarzálné kĺby
5t22a.r↔	Zat.rep.luxácie:interfalang.kĺb nohy:intradmedulár.klin	5t301.p↔	O.ch.aseptická preplach.drenáž:trzmt.kĺby
5t22d.h↔	Zat.repozičia luxácie:kolen.kĺb:skobou	5t301.q↔	O.ch.aseptická preplach.drenáž:mttrzfal.kĺb
5t22d.j↔	Zat.rep.luxácie:prox.tibiofibul.kĺb:skobou	5t301.r↔	O.ch.aseptická preplach.drenáž:intrfal.kĺb n.
5t22d.k↔	Zat.rep.luxácie:členkový kĺb horný:skobou	5t301.x	Otv.chir.asept.preplachová drenáž:ost.kĺby
5t22d.n↔	Zat.rep.luxácie:tarzálné kĺby:skobou	5t302.0↔	Otv.ch.sept.preplach.drenáž:humeroqlenoid.kĺb
5t22d.p↔	Zat.rep.luxácie:tarzometatarzálné kĺby:skobou	5t302.1↔	O.ch.septická preplach.drenáž:akrklav.kĺb
5t22d.q↔	Zat.rep.luxácie:metatarzofalang.kĺb:skobou	5t302.2↔	O.ch.septická preplach.drenáž:torakoskop.kĺb
5t22t.e↔	Zat.rep.luxácie:iliosakrálny kĺb:vonk.skelet.fix	5t302.3↔	O.ch.septická preplach.drenáž:sternkl.kĺb
5t22t.h↔	Zat.rep.luxácie:kolen.kĺb:vonk.skelet.fix	5t302.4↔	O.ch.septická preplach.drenáž:lakt'ový kĺb
5t22t.j↔	Zat.rep.luxácie:prox.tibiofibulárny kĺb:vonk.skelet.fix	5t302.5↔	O.ch.septická preplach.drenáž:prx.raduln.kĺb
5t22t.k↔	Zat.rep.luxácie:členkový kĺb horný:vonk.skelet.fix	5t302.6↔	O.ch.septická preplach.drenáž:dis.raduln.kĺb
5t22t.n↔	Zat.rep.luxácie:tarzálné kĺby:vonk.skelet.fix	5t302.8↔	O.ch.septická preplach.drenáž:radiokarpálny kĺb
5t22t.p↔	Zat.rep.luxácie:tarzometatarzálné kĺby:vonk.skelet.fix	5t302.9↔	O.ch.septická preplach.drenáž:ulnokarpálny kĺb
5t22t.q↔	Zat.rep.luxácie:metatarzofalang.kĺb:vonk.skelet.fix	5t302.e↔	O.ch.septická preplach.drenáž:iliosakrálny kĺb
5t22t.r↔	Zat.rep.luxácie:interfalang.kĺb nohy:vonk.skelet.fix	5t302.f	Otv.chir.sept.preplach.drenáž:symfýza
5t22x.e↔	Zat.rep.luxácie:iliosakrálny kĺb:iným osteos.mat	5t302.g↔	O.ch.septická preplach.drenáž:bedr.kĺb
5t22x.h↔	Zat.rep.luxácie:kolen.kĺb:iným osteos.mat	5t302.h↔	O.ch.septická preplach.drenáž:kolen.kĺb
5t22x.j↔	Zat.rep.luxácie:prox.tibiofibulárny kĺb:iným osteos.mat	5t302.j↔	O.ch.septická preplach.drenáž:prx.tibfib.kĺb
5t22x.k↔	Zat.rep.luxácie:členkový kĺb horný:iným osteos.mat	5t302.k↔	O.ch.septická preplach.drenáž:členk.kĺb h.
5t22x.n↔	Zat.rep.luxácie:tarzálné kĺby:iným osteos.mat	5t302.m↔	O.ch.septická preplach.drenáž:členk.kĺb d.
5t22x.p↔	Zat.rep.luxácie:tarzometatarzálné kĺby:iným osteos.mat	5t302.n↔	O.ch.septická preplach.drenáž:tarzálné kĺby
5t22x.q↔	Zat.rep.luxácie:metatarzofalang.kĺb:iným osteos.mat	5t302.p↔	O.ch.septická preplach.drenáž:trzmt.kĺby
5t22x.r↔	Zat.rep.luxácie:interfalang.kĺb nohy:iným osteos.mat	5t302.q↔	O.ch.septická preplach.drenáž:mttrzfal.kĺb
5t22z.e↔	Zat.rep.luxácie:iliosakrálny kĺb:rezorb.mat	5t302.r↔	O.ch.septická preplach.drenáž:intrfal.kĺb n.
5t22z.h↔	Zat.rep.luxácie:kolen.kĺb:rezorb.mat	5t302.x	Otv.chir.sept.preplachová drenáž:kľbu:ost.kĺby
5t22z.j↔	Zat.rep.luxácie:prox.tibiofibulárny kĺb:rezorb.mat	5t303.0↔	O.ch.debridement:humeroqlenoidálny kĺb
5t22z.k↔	Zat.rep.luxácie:členkový kĺb horný:rezorb.mat	5t303.1↔	O.ch.debridement:akromioklavikulárny kĺb
5t22z.m↔	Zat.rep.luxácie:členkový kĺb dolný:rezorb.mat	5t303.2↔	O.ch.debridement:torakoskopulárny kĺb
5t22z.n↔	Zat.rep.luxácie:tarzálné kĺby:rezorb.mat	5t303.3↔	O.ch.debridement:sternoklavikulárny kĺb
5t22z.p↔	Zat.rep.luxácie:tarzometatarzálné kĺby:rezorb.mat	5t303.4↔	Otv.chir.debridement:lakt'ový kĺb
5t22z.q↔	Zat.rep.luxácie:metatarzofalang.kĺb:rezorb.mat	5t303.5↔	O.ch.debridement:prox.radioulnárny kĺb
5t22z.r↔	Zat.rep.luxácie:interfalang.kĺb nohy:rezorb.mat	5t303.6↔	O.ch.debridement:dist.radioulnárny kĺb
5t300.0↔	Otv.chir.artrotómia,kapsulotómia:humeroqlenoid.kĺb	5t303.8↔	O.ch.debridement:radiokarpálny kĺb
5t300.1↔	O.ch.artrotómia,kapsulotómia:akromioklav.kĺb	5t303.9↔	O.ch.debridement:ulnokarpálny kĺb
5t300.2↔	O.ch.artrotóm.kapsulotómia:torakoskop.kĺb	5t303.e↔	O.ch.debridement:iliosakrálny kĺb
5t300.3↔	O.ch.artrotómia,kapsulotómia:sternoklavikul.kĺb	5t303.f	Otv.chir.debridement:symfýza
5t300.4↔	O.ch.artrotómia,kapsulotómia:lakt'ový kĺb	5t303.g↔	O.ch.debridement:bedrový kĺb
5t300.5↔	O.ch.artrotómia,kapsulotómia:prox.raduln.kĺb	5t303.h↔	O.ch.debridement:kolenný kĺb
5t300.6↔	O.ch.artrotómia,kapsulotómia:dis.raduln.kĺb	5t303.j↔	O.ch.debridement:prox.tibiofibulárny kĺb
5t300.8↔	O.ch.artrotómia,kapsulotómia:radiokarpálny kĺb	5t303.k↔	O.ch.debridement:členkový kĺb horný
5t300.9↔	O.ch.artrotómia,kapsulotómia:ulnokarpálny kĺb	5t303.m↔	O.ch.debridement:členkový kĺb dolný
5t300.e↔	O.ch.artrotómia,kapsulotómia:iliosakrálny kĺb	5t303.n↔	O.ch.debridement:tarzálné kĺby
5t300.f	O.ch.artrotómia,kapsulotómia:symfýza	5t303.p↔	O.ch.debridement:tarzometatarzálné kĺby
5t300.g↔	O.ch.artrotómia,kapsulotómia:bedr.kĺb	5t303.q↔	O.ch.debridement:metatarzofalang.kl.
5t300.h↔	O.ch.artrotómia,kapsulotómia:kolen.kĺb	5t303.r↔	O.ch.debridement:interfalangeálny kĺb n.
5t300.j↔	O.ch.artrotómia,kapsulotómia:prox.tibfib.kĺb	5t303.x	O.ch.debridement:ostatné kĺby
5t300.k↔	O.ch.artrotómia,kapsulotómia:členk.kĺb h.	5t304.0↔	Otv.ch.parc.synovektómia:humeroqlenoid.kĺb
5t300.m↔	O.ch.artrotómia,kapsulotómia:členk.kĺb d.	5t304.1↔	O.ch.parcial.synovektómia:akromioklavikul.kĺb
5t300.n↔	O.ch.artrotómia,kapsulotómia:tarzálné kĺby	5t304.2↔	O.ch.parcial.synovektómia:torakoskopulár.kĺb
5t300.p↔	O.ch.artrotómia,kapsulotómia:tarzometatarz.kĺby	5t304.3↔	O.ch.parcial.synovektómia:sternoklavikul.kĺb
5t300.q↔	O.ch.artrotómia,kapsulotómia:metatarzofal.kĺb	5t304.4↔	Otv.ch.parcialna synovektómia:lakt'ový kĺb
5t300.r↔	O.ch.artrotómia,kapsulotómia:interfalang.kĺb n.	5t304.5↔	O.ch.parcial.synovektómia:prox.radioulnár.kĺb
5t300.x	O.ch.artrotómia,kapsulotómia:ostatné kĺby	5t304.6↔	O.ch.parcial.synovektómia:dist.radioulnár.kĺb
5t301.0↔	Otv.ch.asept.preplach.drenáž:humeroqlenoid.kĺb	5t304.8↔	O.ch.parcial.synovektómia:radiokarpálny kĺb
5t301.1↔	O.ch.aseptická preplach.drenáž:akromioklav.kĺb	5t304.9↔	O.ch.parcial.synovektómia:ulnokarpálny kĺb
5t301.2↔	O.ch.aseptická preplach.drenáž:torakoskop.kĺb	5t304.e↔	O.ch.parcial.synovektómia:iliosakrálny kĺb
5t301.3↔	O.ch.aseptická preplach.drenáž:sternkl.kĺb	5t304.f	Otv.chir.parc.synovektómia:symfýza
5t301.4↔	O.ch.aseptická preplach.drenáž:lakt'ový kĺb	5t304.g↔	O.ch.parcial.synovektómia:bedr.kĺb
5t301.5↔	O.ch.aseptická preplach.drenáž:prx.raduln.kĺb	5t304.h↔	O.ch.parcial.synovektómia:kolen.kĺb
5t301.6↔	O.ch.aseptická preplach.drenáž:dis.raduln.kĺb	5t304.j↔	O.ch.parcial.synovektómia:prx.tibfib.kĺb
5t301.8↔	O.ch.aseptická preplach.drenáž:radiokarpálny kĺb	5t304.k↔	O.ch.parcial.synovektómia:členk.kĺb h.
5t301.9↔	O.ch.aseptická preplach.drenáž:ulnokarpálny kĺb	5t304.m↔	O.ch.parcial.synovektómia:členk.kĺb d.
5t301.e↔	O.ch.aseptická preplach.drenáž:iliosakrálny kĺb	5t304.n↔	Otv.ch.parcial.synovektómia:tarzálné kĺby
5t301.f	Otv.chir.asept.preplach.drenáž:symfýza	5t304.p↔	O.ch.parcial.synovektómia:tarzometatarz.kĺby
5t301.g↔	O.ch.aseptická preplach.drenáž:bedr.kĺb	5t304.q↔	O.ch.parcial.synovektómia:metatarzofalang.kl.
5t301.h↔	O.ch.aseptická preplach.drenáž:kolen.kĺb	5t304.r↔	O.ch.parcial.synovektómia:interfalang.kĺb n.

5f304.x	Otv.chir.parciálna synovektómia:ostatné kĺby	5f308.8↔	O.ch.odstránenie voľných telies:radiokarpálny kĺb
5f305.0↔	Otv.chir.totálna synovektómia:humero-glenoid.kĺb	5f308.9↔	O.ch.odstránenie voľných telies:ulnokarpálny kĺb
5f305.1↔	O.ch.totálna synovektómia:akromioklavikul.kĺb	5f308.e↔	O.ch.odstránenie voľných telies:iliosakrálny kĺb
5f305.2↔	O.ch.totálna synovektómia:torakoskapulár.kf	5f308.f	Otv.chir.odstr.voľných telies:symfýza
5f305.3↔	O.ch.totálna synovektómia:sternoklavikul.kĺb	5f308.g↔	O.ch.odstránenie voľných telies:bedr.kĺb
5f305.4↔	O.ch.totálna synovektómia:lakt'ový kĺb	5f308.h↔	O.ch.odstránenie voľných telies:kolen.kĺb
5f305.5↔	O.ch.totálna synovektómia:prox.radioulnár.kĺb	5f308.j↔	O.ch.odstránenie voľných telies:prox.tibiofibulárny kĺb
5f305.6↔	O.ch.totálna synovektómia:dist.radioulnár.kĺb	5f308.k↔	O.ch.odstránenie voľných telies:členk.kĺb h.
5f305.8↔	O.ch.totálna synovektómia:radiokarpálny kĺb	5f308.m↔	O.ch.odstránenie voľných telies:členk.kĺb d.
5f305.9↔	O.ch.totálna synovektómia:ulnokarpálny kĺb	5f308.n↔	O.ch.odstránenie voľných telies:tarzálné kĺby
5f305.e↔	O.ch.totálna synovektómia:iliosakrálny kĺb	5f308.p↔	O.ch.odstránenie voľných telies:tarzometatarz.kĺby
5f305.f	O.ch.totálna synovektómia:symfýza	5f308.q↔	O.ch.odstránenie voľných telies:metatarzofalang.kf.
5f305.g↔	O.ch.totálna synovektómia:bedrový kĺb	5f308.r↔	O.ch.odstránenie voľných telies:interfalang.kĺb n.
5f305.h↔	O.ch.totálna synovektómia:kolený kĺb	5f308.x	O.ch.odstránenie voľných telies:ostatné kĺby
5f305.j↔	O.ch.totálna synovektómia:prx.tibfib.kĺb	5f309.0↔	Otv.ch.extirp.cysty(Baker.cysta):humero-gl.kĺb
5f305.k↔	O.ch.totálna synovektómia:členk.kĺb h.	5f309.1↔	O.ch.extirpácia cysty(Baker.cysta):akromioklavikul.kĺb
5f305.m↔	O.ch.totálna synovektómia:členk.kĺb d.	5f309.2↔	O.ch.extirpácia cysty(Baker.cysta):torakoskapulár.kĺb
5f305.n↔	O.ch.totálna synovektómia:tarzálné kĺby	5f309.3↔	O.ch.extirpácia cysty(Baker.cysta):sternoklavik.kĺb
5f305.p↔	O.ch.totálna synovektómia:tarzometatarz.kĺby	5f309.4↔	O.ch.extirpácia cysty(Baker.cysta):lakt'ový kĺb
5f305.q↔	O.ch.totálna synovektómia:metatarzofalang.kf.	5f309.5↔	O.ch.extirpácia cysty(Baker.cysta):prox.radioulnár.kĺb
5f305.r↔	O.ch.totálna synovektómia:interfalang.kĺb n.	5f309.6↔	O.ch.extirpácia cysty(Baker.cysta):dist.radioulnár.kĺb
5f305.x	O.ch.totálna synovektómia:ostatné kĺby	5f309.8↔	O.ch.extirpácia cysty(Baker.cysta):radiokarpál.kĺb
5f306.0↔	O.ch.mobilizácia kĺbu(artrolýza):humero-glen.kĺb	5f309.9↔	O.ch.extirpácia cysty(Baker.cysta):ulnokarpálny kĺb
5f306.1↔	O.ch.mobilizácia kĺbu(artrolýza):akromioklav.kĺb	5f309.e↔	O.ch.extirpácia cysty(Baker.cysta):iliosakrálny kĺb
5f306.2↔	O.ch.mobilizácia kĺbu(artrolýza):torakoskapr.kĺb	5f309.f	Otv.ch.extirp.cysty(Baker.cysta):symfýza
5f306.3↔	O.ch.mobilizácia kĺbu(artrolýza):sternoklav.kĺb	5f309.g↔	O.ch.extirpácia cysty(Baker.cysta):bedr.kĺb
5f306.4↔	O.ch.mobilizácia kĺbu(artrolýza):lakt'ový kĺb	5f309.h↔	O.ch.extirpácia cysty(Baker.cysta):kolen.kĺb
5f306.5↔	O.ch.mobilizácia kĺbu(artrolýza):prx.raduln.kĺb	5f309.j↔	O.ch.extirpácia cysty(Baker.cysta):prox.tibiofibulárny kĺb
5f306.6↔	O.ch.mobilizácia kĺbu(artrolýza):dis.raduln.kĺb	5f309.k↔	O.ch.extirpácia cysty(Baker.cysta):členk.kĺb h.
5f306.8↔	O.ch.mobilizácia kĺbu(artrolýza):radiokarp.kĺb	5f309.m↔	O.ch.extirpácia cysty(Baker.cysta):členk.kĺb d.
5f306.9↔	O.ch.mobilizácia kĺbu(artrolýza):ulnokarp.kĺb	5f309.n↔	O.ch.extirpácia cysty(Baker.cysta):tarzálné kĺby
5f306.e↔	O.ch.mobilizácia kĺbu(artrolýza):ilios.kĺb	5f309.p↔	O.ch.extirpácia cysty(Baker.cysta):tarzometatarz.kĺby
5f306.g↔	O.ch.mobilizácia kĺbu(artrolýza):bedr.kĺb	5f309.q↔	O.ch.extirpácia cysty(Baker.cysta):metatarzofalang.kf.
5f306.h↔	O.ch.mobilizácia kĺbu(artrolýza):kolen.kĺb	5f309.r↔	O.ch.extirpácia cysty(Baker.cysta):interfalang.kĺb n.
5f306.j↔	O.ch.mobilizácia kĺbu(artrolýza):prx.tibfib.kĺb	5f309.x	O.ch.extirpácia cysty(Baker.cysta):ostatné kĺby
5f306.k↔	O.ch.mobilizácia kĺbu(artrolýza):členk.kĺb h.	5f30a.0↔	Otv.ch.vlož.nosiča lieku:humero-glenoidálny kĺb
5f306.m↔	O.ch.mobilizácia kĺbu(artrolýza)členk.kĺb d.	5f30a.1↔	O.ch.vloženie nosiča lieku:akromioklavikul.kĺb
5f306.n↔	O.ch.mobilizácia kĺbu(artrolýza):tarzálné kĺby	5f30a.2↔	O.ch.vloženie nosiča lieku:torakoskapulárny kĺb
5f306.p↔	O.ch.mobilizácia kĺbu(artrolýza):tarzomet.kĺby	5f30a.3↔	O.ch.vloženie nosiča lieku:sternoklavikulárny kĺb
5f306.q↔	O.ch.mobilizácia kĺbu(artrolýza):metatarzofal.kĺby	5f30a.4↔	Otv.chir.vloženie nosiča lieku:lakt'ový kĺb
5f306.r↔	O.ch.mobilizácia kĺbu(artrolýza):interfalang.kĺb nohy	5f30a.5↔	O.ch.vloženie nosiča lieku:prox.radioulnárny kĺb
5f306.x	O.ch.mobilizácia kĺbu(artrolýza)ostatné kĺby	5f30a.6↔	O.ch.vloženie nosiča lieku:dist.radioulnárny kĺb
5f307.0↔	O.ch.odstr.periartikulár.osifikácií:humero-glen.kĺb	5f30a.8↔	O.ch.vloženie nosiča lieku:radiokarpálny kĺb
5f307.1↔	O.ch.odstr.periartikulár.osifikácií:akromioklavikul.kĺb	5f30a.9↔	O.ch.vloženie nosiča lieku:ulnokarpálny kĺb
5f307.2↔	O.ch.odstr.periartikulár.osifikácií:torakoskapulár.kĺb	5f30a.e↔	O.ch.vlož.nosiča lieku:iliosakrálny kĺb
5f307.3↔	O.ch.odstr.periartik.osifikácií:sternoklavikul.kĺb	5f30a.f	O.ch.vloženie nosiča lieku:symfýza
5f307.4↔	Otv.chir.odstr.periartikulár.osifikácií:lakt'ový kĺb	5f30a.g↔	O.ch.vloženie nosiča lieku:bedrový kĺb
5f307.5↔	O.ch.odstr.periartikulár.osifikácií:prox.radioulnár.kĺb	5f30a.h↔	O.ch.vloženie nosiča lieku:kolený kĺb
5f307.6↔	O.ch.odstr.periartikulár.osifikácií:dist.radioulnár.kĺb	5f30a.j↔	O.ch.vloženie nosiča lieku:prox.tibiofibulárny kĺb
5f307.8↔	O.ch.odstr.periartikulár.osifikácií:radiokarp.kĺb	5f30a.k↔	O.ch.vloženie nosiča lieku:členkový kĺb horný
5f307.9↔	O.ch.odstr.periartikulár.osifikácií:ulnokarpál.kĺb	5f30a.m↔	O.ch.vlož.nosiča lieku:členkový kĺb dolný
5f307.e↔	O.ch.odstr.periartikulár.osifikácií:iliosakrál.kĺb	5f30a.n↔	O.ch.vloženie nosiča lieku:tarzálné kĺby
5f307.f	O.ch.odstr.periartikulár.osifikácií:symfýza	5f30a.p↔	O.ch.vloženie nosiča lieku:tarzometatarzálné kĺby
5f307.g↔	O.ch.odstr.periartikulár.osifikácií:bedr.kĺb	5f30a.q↔	O.ch.vloženie nosiča lieku:metatarzofalang.kf.
5f307.h↔	O.ch.odstr.periartikulár.osifikácií:kolen.kĺb	5f30a.r↔	O.ch.vloženie nosiča lieku:interfalang.kĺb n.
5f307.j↔	O.ch.odstr.periartik.osifikácií:prox.tibiofibulár.kĺb	5f30a.x	O.ch.vloženie nosiča lieku:ostatné kĺby
5f307.k↔	O.ch.odstr.periartikulár.osifikácií:členk.kĺb h.	5f30b.0↔	Otv.ch.odstr.nosiča lieku:humero-glenoid.kĺb
5f307.m↔	O.ch.odstr.periartikulár.osifikácií:členk.kĺb d.	5f30b.1↔	O.ch.odstránenie nosiča lieku:akromioklavikul.kĺb
5f307.n↔	O.ch.odstr.periartikulár.osifikácií:tarzálné kĺby	5f30b.2↔	O.ch.odstránenie nosiča lieku:torakoskapulár.kf
5f307.p↔	O.ch.odstr.periartik.osifikácií:tarzometatarz.kĺby	5f30b.3↔	O.ch.odstránenie nosiča lieku:sternoklavikul.kĺb
5f307.q↔	O.ch.odstr.periartikul.osifikácií:metatarzofalang.kf.	5f30b.4↔	O.ch.odstránenie nosiča lieku:lakt'ový kĺb
5f307.r↔	O.ch.odstr.periartik.osifikácií:interfalang.kĺb nohy	5f30b.5↔	O.ch.odstránenie nosiča lieku:prox.radioulnár.kĺb
5f307.x	O.ch.odstr.periartikulár.osifikácií:ostatné kĺby	5f30b.6↔	O.ch.odstránenie nosiča lieku:dist.radioulnár.kĺb
5f308.0↔	Otv.chir.odstr.vof.telies z kĺbu:humero-glenoid.kĺb	5f30b.8↔	O.ch.odstránenie nosiča lieku:radiokarpálny kĺb
5f308.1↔	O.ch.odstránenie voľných telies:akromioklavikul.kĺb	5f30b.9↔	O.ch.odstránenie nosiča lieku:ulnokarpálny kĺb
5f308.2↔	O.ch.odstránenie voľných telies:torakoskapulár.kf	5f30b.e↔	O.ch.odstránenie nosiča lieku:iliosakrálny kĺb
5f308.3↔	O.ch.odstránenie voľných telies:sternoklavikul.kĺb	5f30b.f	O.ch.odstránenie nosiča lieku:symfýza
5f308.4↔	Otv.chir.odstr.voľných telies:lakt'ový kĺb	5f30b.g↔	O.ch.odstránenie nosiča lieku:bedrový kĺb
5f308.5↔	O.ch.odstránenie voľných telies:prox.radioulnár.kĺb	5f30b.h↔	O.ch.odstránenie nosiča lieku:kolený kĺb
5f308.6↔	O.ch.odstránenie voľných telies:dist.radioulnár.kĺb	5f30b.j↔	O.ch.odstránenie nosiča lieku:prox.tibiofibulár.kĺb

5f30b.k↔	O.ch.odstránenie nosiča lieku:členk.kĺb h.	5f311.0↔	Otv.chir.refix.osteochondrál.fragmentu:humero.gl.kĺb
5f30b.m↔	O.ch.odstránenie nosiča lieku:členk.kĺb d.	5f311.4↔	O.ch.refixácia osteochondrál.fragmentu:lakt'.kĺb
5f30b.n↔	O.ch.odstránenie nosiča lieku:tarzálné kĺby	5f311.5↔	O.ch.refixácia osteochondrál.fragmentu:prox.radiou.kĺb
5f30b.p↔	O.ch.odstránenie nosiča lieku:tarzometatarz.kĺby	5f311.6↔	O.ch.refixácia osteochondrál.fragmentu:dist.radiou.kĺb
5f30b.q↔	O.ch.odstránenie nosiča lieku:metatarzofalang.kĺ.	5f311.7↔	O.ch.refixácia osteochondrál.fragmentu:kĺb ruky b.n.
5f30b.r↔	O.ch.odstránenie nosiča lieku:interfalang.kĺb n.	5f311.8↔	O.ch.refixácia osteochondrál.fragmentu:adiokarp.kĺb
5f30b.x	Otv.ch.O.ch.odstránenie nosiča lieku:ostat.kĺby	5f311.9↔	O.ch.refixácia osteochondrál.fragmentu:ulnokarp.kĺb
5f30c.0↔	O.ch.odstr.častí a zvyškov väzov:humero.glenoid.kĺb	5f311.e↔	O.ch.refixácia osteochondrál.fragmentu:iliosakr.kĺb
5f30c.1↔	O.ch.odstr.častí a zvyškov väzov:akromioklavik.kĺb	5f311.f	O.ch.refixácia osteochondrál.fragmentu:symfýza
5f30c.2↔	O.ch.odstr.častí a zvyškov väzov:torakoskopulár.kĺ	5f311.g↔	O.ch.refixácia osteochondrál.fragmentu:bedr.kĺb
5f30c.3↔	O.ch.odstr.častí a zvyškov väzov:sternoklavikul.kĺb	5f311.h↔	O.ch.refixácia osteochondrál.fragmentu:kolen.kĺb
5f30c.4↔	Otv.ch.odstr.častí a zvyškov väzov:lakt'ový kĺb	5f311.j↔	O.ch.refixácia osteochondrál.fragmentu:prox.tibiofib.kĺb
5f30c.5↔	O.ch.odstr.častí a zvyškov väzov:prox.radiouln.kĺb	5f311.k↔	O.ch.refixácia osteochondrál.fragmentu:členk.kĺb h.
5f30c.6↔	O.ch.odstr.častí a zvyškov väzov:dist.radiouln.kĺb	5f311.m↔	O.ch.refixácia osteochondrál.fragmentu:členk.kĺb d.
5f30c.8↔	O.ch.odstr.častí a zvyškov väzov:radiokarpálny kĺb	5f311.n↔	O.ch.refixácia osteochondrál.fragmentu:tarzáln.kĺby
5f30c.9↔	O.ch.odstr.častí a zvyškov väzov:ulnokarpálny kĺb	5f311.p↔	O.ch.refixácia osteochondrál.fragmentu:tarzometat.kĺby
5f30c.e↔	O.ch.odstr.častí a zvyškov väzov:iliosakrálny kĺb	5f311.q↔	O.ch.refixácia osteochondrál.fragmentu:metatarzof.kĺb
5f30c.f	O.ch.odstr.častí a zvyškov väzov:symfýza	5f311.r↔	O.ch.refixácia osteochondrál.fragmentu:interfal.kĺb nohy
5f30c.g↔	O.ch.odstr.častí a zvyškov väzov:bedr.kĺb	5f311.x	O.ch.refixácia osteochondrál.fragmentu:ostat.kĺby
5f30c.h↔	O.ch.odstr.častí a zvyškov väzov:kolen.kĺb	5f312.0↔	Otv.chir.subchondr.spongioplast.s fix.frag:humero.gl.kĺb
5f30c.j↔	O.ch.odstr.častí a zvyškov väzov:prox.tibiofib.kĺb	5f312.4↔	O.ch.subchondrál.spongioplast.s fix.frag:m:lakt'ový kĺb
5f30c.k↔	O.ch.odstr.častí a zvyškov väzov:členk.kĺb h.	5f312.5↔	O.ch.subchondrál.spongioplast.s fix.frag:prox.radiou.k
5f30c.m↔	O.ch.odstr.častí a zvyškov väzov:členk.kĺb d.	5f312.6↔	O.ch.subchondrál.spongioplast.s fix.frag:dist.radiou.k
5f30c.n↔	O.ch.odstr.častí a zvyškov väzov:tarzáln.kĺby	5f312.7↔	O.ch.subchondrál.spongioplast.s fix.frag:iný k.r.u.b.n.
5f30c.p↔	O.ch.odstr.častí a zvyškov väzov:tarzometatarz.kĺby	5f312.8↔	O.ch.subchondrál.spongioplast.s fix.frag:radiokarp.k.
5f30c.q↔	O.ch.odstr.častí a zvyškov väzov:metatarzofal.kĺ.	5f312.9↔	O.ch.subchondrál.spongioplast.s fix.frag:mulnokarp.kĺb
5f30c.r↔	O.ch.odstr.častí a zvyškov väzov:interfalang.kĺb n.	5f312.e↔	O.ch.subchondrál.spongioplast.s fix.frag:iliosakr.kĺb
5f30c.x	Otv.ch.O.ch.odstr.častí a zvyškov väzov:ostatné kĺby	5f312.f	O.ch.subchondrál.spongioplast.s fix.frag:symfýza
5f30x.0↔	Iné otv.ch.revízie:humero.glenoidálny kĺb	5f312.g↔	O.ch.subchondrál.spongioplast.s fix.frag:bedr.kĺb
5f30x.1↔	Iné otv.ch.revízie:akromioklavikulárny kĺb	5f312.h↔	O.ch.subchondrál.spongioplast.s fix.frag:kolen.kĺb
5f30x.2↔	Iné otv.ch.revízie:torakoskopulárny kĺb	5f312.j↔	O.ch.subchondrál.spongioplast.s fix.frag:prox.tibiofib.k
5f30x.3↔	Iné otv.ch.revízie:sternoklavikulárny kĺb	5f312.k↔	O.ch.subchondrál.spongioplast.s fix.frag:členk.kĺb h.
5f30x.4↔	Iné otv.ch.revízie:lakt'ový kĺb	5f312.m↔	O.ch.subchondrál.spongioplast.s fix.frag:členk.kĺb d.
5f30x.5↔	Iné otv.ch.revízie:prox.radioulnárny kĺb	5f312.n↔	O.ch.subchondrál.spongioplast.s fix.frag:tarzáln.kĺby
5f30x.6↔	Iné otv.ch.revízie:dist.radioulnárny kĺb	5f312.p↔	O.ch.subchondrál.spongioplast.s fix.frag:tarzometat.k.
5f30x.8↔	Iné otv.ch.revízie:radiokarpálny kĺb	5f312.q↔	O.ch.subchondrál.spongioplast.s fix.frag:metatarzof.k.
5f30x.9↔	Iné otv.ch.revízie:ulnokarpálny kĺb	5f312.r↔	O.ch.subchondrál.spongioplast.s fix.frag:interfal.k.n.
5f30x.e↔	Iné otv.ch.revízie:iliosakrálny kĺb	5f312.x	O.ch.subchondrál.spongioplast.s fix.frag:ostat.kĺby
5f30x.f	Iné otv.ch.revízie:symfýza	5f313.0↔	Otv.chir.parcialná resekcia menisku
5f30x.g↔	Iné otv.ch.revízie:bedr.kĺb	5f313.1↔	Otv.chir.totálna resekcia menisku
5f30x.h↔	Iné otv.ch.revízie:kolen.kĺb	5f313.2↔	Otv.chir.refixácia menisku
5f30x.j↔	Iné otv.ch.revízie:prox.tibiofibulárny kĺb	5f313.3↔	Otv.chir.excízia ganglia menisku
5f30x.k↔	Iné otv.ch.revízie:členkový kĺb horný	5f313.4↔	Otv.chir.transplantácia menisku
5f30x.m↔	Iné otv.ch.revízie:členkový kĺb dolný	5f313.5↔	Otv.chir.implantácia umelého (syntet.)menisku
5f30x.n↔	Iné otv.ch.revízie:tarzáln.kĺby	5f313.6↔	Otv.chir.odstránenie umelého (syntet.)menisku
5f30x.p↔	Iné otv.ch.revízie:tarzometatarzáln.kĺby	5f317.0↔	Otv.chir.transplantácia chrupavky:humero.glenoid.kĺb
5f30x.q↔	Iné otv.ch.revízie:metatarzofalang.kĺ.	5f317.4↔	Otv.chir.transplant.chrupavky:lakt'ový kĺb
5f30x.r↔	Iné otv.ch.revízie:interfalangeálny kĺb n.	5f317.5↔	O.ch.transplant.chrupavky:prox.radioulnár.kĺb
5f30x.x	Iné otv.ch.revízie:ostatné kĺby	5f317.7↔	O.ch.transplant.chrupavky:kĺby ruky b.n.
5f310.0↔	Otv.chir.exciz.chor.zm.č.kĺb.chrup:humero.gl.kĺb	5f317.8↔	O.ch.transplant.chrupavky:radiokarpálny kĺb
5f310.1↔	O.ch.excízia chor.zmen.č.kĺb.chrup:akromiokl.kĺb	5f317.e↔	O.ch.transplant.chrupavky:iliosakrálny kĺb
5f310.3↔	O.ch.excízia chor.zmen.č.kĺb.chrup:sternoklav.kĺb	5f317.g↔	O.ch.transplant.chrupavky:bedr.kĺb
5f310.4↔	O.ch.excízia chor.zmen.č.kĺb.chrup:lakt'ový kĺb	5f317.h↔	O.ch.transplant.chrupavky:kolen.kĺb
5f310.5↔	O.ch.excízia chor.zmen.č.kĺb.chrup:prox.radiouln.kĺb	5f317.j↔	O.ch.transplant.chrupavky:prox.tibiofib.kĺb
5f310.6↔	O.ch.excízia chor.zmen.č.kĺb.chrup:dist.radiouln.kĺb	5f317.k↔	O.ch.transplant.chrupavky:členk.kĺb h.
5f310.7↔	O.ch.excízia chor.zmen.č.kĺb.chrup:kĺby ruky b.n.	5f317.n↔	O.ch.transplant.chrupavky:tarzáln.kĺby
5f310.8↔	O.ch.excízia chor.zmen.č.kĺb.chrup:radiokarpálny kĺb	5f317.p↔	O.ch.transplant.chrupavky:tarzometatarz.kĺby
5f310.9↔	O.ch.excízia chor.zmen.č.kĺb.chrup:ulnokarpálny kĺb	5f317.q↔	O.ch.transplant.chrupavky:metatarzofalang.kĺ.
5f310.e↔	O.ch.excízia chor.zmen.č.kĺb.chrup:iliosakrálny kĺb	5f317.r↔	O.ch.transplant.chrupavky:interfal.kĺb nohy
5f310.f	O.ch.excízia chor.zmen.č.kĺb.chrup:symfýza	5f317.x	O.ch.transplant.chrupavky:ostatné kĺby
5f310.g↔	O.ch.excízia chor.zmen.č.kĺb.chrup:bedr.kĺb	5f318.0↔	Otv.chir.odobratie chrupavk.transpl:humero.gl.kĺb
5f310.h↔	O.ch.excízia chor.zmen.č.kĺb.chrup:kolen.kĺb	5f318.4↔	O.ch.odobratie chrupavk.transplantátu:lakt'ový kĺb
5f310.j↔	O.ch.excízia chor.zmen.č.kĺb.chrup:prox.tibiofib.kĺb	5f318.7↔	O.ch.odobratie chrupavk.transplantátu:kĺby ruky b.n.
5f310.k↔	O.ch.excízia chor.zmen.č.kĺb.chrup:členk.kĺb h.	5f318.g↔	O.ch.odobratie chrupavk.transplantátu:bedr.kĺb
5f310.m↔	O.ch.excízia chor.zmen.č.kĺb.chrup:členk.kĺb d.	5f318.h↔	O.ch.odobratie chrupavk.transplantátu:kolen.kĺb
5f310.n↔	O.ch.excízia chor.zmen.č.kĺb.chrup:tarzáln.kĺby	5f318.k↔	O.ch.odobratie chrupavk.transplantátu:členk.kĺb h.
5f310.p↔	O.ch.excízia chor.zmen.č.kĺb.chrup:tarzometatar.kĺby	5f318.x	O.ch.odobratie chrupavk.transplantátu:ostat.kĺby
5f310.q↔	O.ch.excízia chor.zmen.č.kĺb.chrup:metatarzofal.kĺ.	5f319↔	Otv.chirur.resekcia discus triangularis
5f310.r↔	O.ch.excízia chor.zmen.č.kĺb.chrup:interfal.kĺb n.	5f31a.0↔	Otv.chir.impl.in vitro vytv.tk.kultúry:humero.gl.k.
5f310.x	O.ch.excízia chor.zmen.č.kĺb.chrup:ostat.kĺby	5f31a.4↔	O.ch.implant.in vitro vytvor.tk.kultúry:lakt'.kĺb

5f31a.5↔	O.ch.implant.in vitro vytvor.tk.kultúry:prox.radiou.k	5f31j.1↔	O.ch.implan.neindivid.metal.náhrady chrupav:akromiok.k
5f31a.7↔	O.ch.implant.in vitro vytvor.tk.kultúry k.ruky.b.n	5f31j.2↔	O.ch.implan.neindivid.metal.náhrady chrupav:torakos.k
5f31a.8↔	O.ch.implant.in vitro vytvor.tk.kultúry:radiokarp.kĺb	5f31j.3↔	O.ch.implan.neindivid.metal.náhrady chrupav:sternokl.k
5f31a.e↔	O.ch.implant.in vitro vytvor.tk.kultúry:liosakr.kĺb	5f31j.4↔	Otv.ch.impl.neindiv.metalic.náhrady chrupav:lakt.k
5f31a.g↔	O.ch.implant.in vitro vytvor.tk.kultúry:bedr.kĺb	5f31j.5↔	O.ch.implan.neindivid.metal.náhrady chrupav:radiou.k
5f31a.h↔	O.ch.implant.in vitro vytvor.tk.kultúry:kolen.kĺb	5f31j.6↔	O.ch.implan.neindivid.metal.náhrady chrupav:d.radiou.k
5f31a.j↔	O.ch.implant.in vitro vytvor.tk.kultúry:prox.tibiof.k	5f31j.7↔	O.ch.implan.neindivid.metal.náhrady chrupav:kl.ruk.b.n
5f31a.k↔	O.ch.implant.in vitro vytvor.tk.kultúry:členk.kĺb h	5f31j.8↔	O.ch.implan.neindivid.metal.náhrady chrupav:radiokar.k
5f31a.n↔	O.ch.implant.in vitro vytvor.tk.kultúry:tarzál.kĺby	5f31j.9↔	O.ch.implan.neindivid.metal.náhrady chrupav:ulnokarp.k
5f31a.p↔	O.ch.implant.in vitro vytvor.tk.kultúry:tarzometat.k	5f31j.e↔	O.ch.implan.neindivid.metal.náhrady chrupav:liosakr.k
5f31a.q↔	O.ch.implant.in vitro vytvor.tk.kultúry:metatarzof.k	5f31j.f	O.ch.implan.neindivid.metal.náhrady chrupav:symfýza
5f31a.r↔	O.ch.implant.in vitro vytvor.tk.kultúry:interf.kĺb n.	5f31j.g↔	O.ch.implan.neindivid.metal.náhrady chrupav:bedr.k
5f31a.x	O.ch.implant.in vitro vytvor.tk.kultúry:ostat.kĺby	5f31j.h↔	O.ch.implan.neindivid.metal.náhrady chrupav:kolen.k
5f31c.0↔	Otv.ch.vyhľad.chrupav[chondroplast]:humeroqlenoid.kĺb	5f31j.i↔	O.ch.implan.neindivid.metal.náhrady chrupav:p.tibiof.k
5f31c.1↔	O.ch.vyhľad.chrupav[chondroplast]:akromioklav.kĺb	5f31j.k↔	O.ch.implan.neindivid.metal.náhrady chrupav:členk.k.h.
5f31c.3↔	O.ch.vyhľad.chrupav[chondroplast]:sternoklavikul.kĺb	5f31j.m↔	O.ch.implan.neindivid.metal.náhrady chrupav:členk.k.d.
5f31c.4↔	O.ch.vyhľad.chrupav[chondroplast]:lakt'ový kĺb	5f31j.n↔	O.ch.implan.neindivid.metal.náhrady chrupav:tarzál.kí
5f31c.5↔	O.ch.vyhľad.chrupav[chondroplast]:prox.radioul'nár.kĺb	5f31j.p↔	O.ch.implan.neindivid.metal.náhrady chrupav:tarzom.kĺb
5f31c.6↔	O.ch.vyhľad.chrupav[chondroplast]:dist.radioul'nár.kĺb	5f31j.q↔	O.ch.implan.neindivid.metal.náhrady chrupav:metatarz.k
5f31c.7↔	O.ch.vyhľad.chrupav[chondroplast]:kĺby ruky	5f31j.r↔	O.ch.implan.neindivid.metal.náhrady chrupav:interf.k.n
5f31c.8↔	O.ch.vyhľad.chrupav[chondroplast]:radiokarpálny kĺb	5f31j.x	O.ch.implan.neindivid.metal.náhrady chrupav:ostat.kĺby
5f31c.9↔	O.ch.vyhľad.chrupav[chondroplast]:ulnokarpálny kĺb	5f31k.0↔	Otv.ch.subch.otv.kosti vloz'.neb.impl:humeroql.k
5f31c.e↔	O.ch.vyhľad.chrupav[chondroplast]:liosakrálny kĺb	5f31k.1↔	O.ch.subchodrál.otv.kosti s vloz'.nebun.impl:akromiokl.k
5f31c.g↔	O.ch.vyhľad.chrupav[chondroplast]:bedr.kĺb	5f31k.3↔	O.ch.subchodrál.otv.kosti s vloz'.nebun.impl:sternokl.k
5f31c.h↔	O.ch.vyhľad.chrupav[chondroplast]:kolen.kĺb	5f31k.4↔	Otv.chir.subch.otv.kosti vloz'.nebun.impl:lakt'.kĺb
5f31c.j↔	O.ch.vyhľad.chrupav[chondroplast]:prox.tibiofibulár.kĺb	5f31k.5↔	O.ch.subchodrál.otv.kosti s vloz'.nebun.impl:p.radiou.k
5f31c.k↔	O.ch.vyhľad.chrupav[chondroplast]:členk.kĺb horný	5f31k.6↔	O.ch.subchodrál.otv.kosti s vloz'.nebun.impl:d.radiou.k
5f31c.m↔	O.ch.vyhľad.chrupav[chondroplast]:členk.kĺb dolný	5f31k.7↔	O.ch.subchodrál.otv.kosti s vloz'.nebun.impl:k.ruky.b.n
5f31c.n↔	O.ch.vyhľad.chrupav[chondroplast]:tarzálne kĺby	5f31k.8↔	O.ch.subchodrál.otv.kosti s vloz'.nebun.impl:radiokar.k
5f31c.p↔	O.ch.vyhľad.chrupav[chondroplast]:tarzometatarz.kĺby	5f31k.9↔	O.ch.subchodrál.otv.kosti s vloz'.nebun.impl:ulnokarp.k
5f31c.q↔	O.ch.vyhľad.chrupav[chondroplast]:metatarzofalang.kí.	5f31k.e↔	O.ch.subchodrál.otv.kosti s vloz'.nebun.impl:liosakr.k
5f31c.r↔	O.ch.vyhľad.chrupav[chondroplast]:interfalang.kĺb n.	5f31k.g↔	O.ch.subchodrál.otv.kosti s vloz'.nebun.impl:bedr.kĺb
5f31c.x	O.ch.vyhľad.chrupav[chondroplast]:ostatné kĺby	5f31k.h↔	O.ch.subchodrál.otv.kosti s vloz'.nebun.impl:kolen.kĺb
5f31d.0↔	Otv.chir.subchondr.otv.kosti(Pridie):humeroql.k	5f31k.j↔	O.ch.subchodrál.otv.kosti s vloz'.nebun.impl:p.tibiof.k
5f31d.1↔	O.ch.subchondr.otvor.kosti(Pridie):akromiokl.k	5f31k.k↔	O.ch.subchodrál.otv.kosti s vloz'.nebun.impl:členk.kĺb h.
5f31d.3↔	O.ch.subchondr.otvor.kosti(Pridie):sternokl.k	5f31k.m↔	O.ch.subchodrál.otv.kosti s vloz'.nebun.impl:členk.k.d.
5f31d.4↔	O.ch.subchondr.otvor.kosti(Pridie):lakt'.kĺb	5f31k.n↔	O.ch.subchodrál.otv.kosti s vloz'.nebun.impl:tarzál.k
5f31d.5↔	O.ch.subchondr.otvor.kosti(Pridie):prox.radiou.k	5f31k.p↔	O.ch.subchodrál.otv.kosti s vloz'.nebun.impl:tarzometat.k
5f31d.6↔	O.ch.subchondr.otvor.kosti(Pridie):dist.radiou.k	5f31k.q↔	O.ch.subchodrál.otv.kosti s vloz'.nebun.impl:metatarzof.k
5f31d.7↔	O.ch.subchondr.otvor.kosti(Pridie):iný k.ruky.b.n.	5f31k.r↔	O.ch.subchodrál.otv.kosti s vloz'.nebun.impl:interf.k.n.
5f31d.8↔	O.ch.subchondr.otvor.kosti(Pridie):radiokarp.kĺb	5f31k.x	Otv.chir.O.ch.subchondr.otv.kosti vloz'.nebimpl:ost.kĺby
5f31d.9↔	O.ch.subchondr.otvor.kosti(Pridie):ulnokarpp.kĺb	5f31x.0↔	Iné otv.chir.OP na kĺbe a menisk:humeroqlenoid.kĺb
5f31d.e↔	O.ch.subchondr.otvor.kosti(Pridie):liosakrálny kĺb	5f31x.1↔	Iné otv.chir.OP na kĺbe a menisk:akromioklavikul.kĺb
5f31d.g↔	O.ch.subchondr.otvor.kosti(Pridie):bedr.kĺb	5f31x.2↔	Iné otv.chir.OP na kĺbe a menisk:torakoskopulár.kí
5f31d.h↔	O.ch.subchondr.otv.kosti(Pridie):kolen.kĺb	5f31x.3↔	Iné otv.chir.OP na kĺbe a menisk:sternoklavikul.kĺb
5f31d.j↔	O.ch.subchondr.otvor.kosti(Pridie):prox.tibiof.k.	5f31x.4↔	Iné otv.chir.OP na kĺbe a menisk:lakt'ový kĺb
5f31d.k↔	O.ch.subchondr.otvor.kosti(Pridie):členk.kĺb h.	5f31x.5↔	Iné otv.chir.OP na kĺbe a menisk:prox.radioul'nár.kĺb
5f31d.m↔	O.ch.subchondr.otvor.kosti(Pridie):členk.kĺb d.	5f31x.6↔	Iné otv.chir.OP na kĺbe a menisk:dist.radioul'nár.kĺb
5f31d.n↔	O.ch.subchondr.otvor.kosti(Pridie):tarzál.kĺby	5f31x.7↔	Iné otv.chir.OP na kĺbe a menisk:kĺby ruky.b.n.
5f31d.p↔	O.ch.subchondr.otvor.kosti(Pridie):tarzometat.k.	5f31x.8↔	Iné otv.chir.OP na kĺbe a menisk:radiokarpálny kĺb
5f31d.q↔	O.ch.subchondr.otvor.kosti(Pridie):metatarzof.k.	5f31x.9↔	Iné otv.chir.OP na kĺbe a menisk:ulnokarpálny kĺb
5f31d.r↔	O.ch.subchondr.otvor.kosti(Pridie):interf.kĺb n.	5f31x.e↔	Iné otv.chir.OP na kĺbe a menisk:liosakrálny kĺb
5f31d.x	O.ch.subchondr.otvor.kosti(Pridie):ostat.kĺby	5f31x.f	Iné otv.chir.OP na kĺbe a menisk:symfýza
5f31g↔	Otv.chir.impl.indiv.metal.náhr.chrupavky kolena	5f31x.g↔	Iné otv.chir.OP na kĺbe a menisk:bedr.kĺb
5f31h.0↔	O.ch.OP chrupav.s tr.chondroc.autol.induk.matrix:humeroql.	5f31x.h↔	Iné otv.chir.OP na kĺbe a menisk:kolen.kĺb
5f31h.4↔	Otv.ch.OP chrup.s transpl.chondroc.autológ.ind.matrix:lakt'.k	5f31x.j↔	Iné otv.chir.OP na kĺbe a menisk:prox.tibiofibul.kĺb
5f31h.5↔	O.ch.OP chrupavky s TP chondroc.autol.ind.matrix:p.radiou.k	5f31x.k↔	Iné otv.chir.OP na kĺbe a menisk:členk.kĺb h.
5f31h.7↔	O.ch.OP chrupavky s TP chondroc.autol.ind.matrix:i.k.ruk.b.n	5f31x.m↔	Iné otv.chir.OP na kĺbe a menisk:členk.kĺb d.
5f31h.8↔	O.ch.OP chrupavky s TP chondroc.autol.ind.matrix:radiok.k	5f31x.n↔	Iné otv.chir.OP na kĺbe a menisk:tarzálne kĺby
5f31h.e↔	O.ch.OP chrupavky s TP chondroc.autol.ind.matrix:liosakr.k.	5f31x.p↔	Iné otv.chir.OP na kĺbe a menisk:tarzometatarz.kĺby
5f31h.g↔	O.ch.OP chrupavky s TP chondroc.autol.ind.matrix:bedr.k	5f31x.q↔	Iné otv.chir.OP na kĺbe a menisk:metatarzofalang.kí.
5f31h.h↔	O.ch.OP chrupavky s TP chondroc.autol.ind.matrix:kol.k	5f31x.r↔	Iné otv.chir.OP na kĺbe a menisk:interfalang.kĺb n.
5f31h.j↔	O.ch.OP chrupavky s TP chondroc.autol.ind.matrix:p.tibiof.k	5f31x.x	Iné otv.chir.OP na kĺbe a menisk:ostatné kĺby
5f31h.k↔	O.ch.OP chrupavky s TP chondroc.autol.ind.matrix:člen.k.h.	5f320↔	Otv.ch.sutúra predného skriž.vázu
5f31h.n↔	O.ch.OP chrupavky s TP chondroc.autol.ind.matrix:tarzom.k	5f321↔	Otv.chir.sutúra zadného skriž.vázu
5f31h.p↔	O.ch.OP chrupavky s TP chondroc.autol.ind.matrix:tarzomet.k	5f322↔	Otv.ch.kost.refixácia pred.skriž.vázu
5f31h.q↔	O.ch.OP chrupavky s TP chondroc.autol.ind.matrix:metatarz.k	5f323↔	Otv.ch.kost.refixácia zadného skriž.vázu
5f31h.r↔	O.ch.OP chrupavky s TP chondroc.autol.ind.matrix:interf.k.n	5f324↔	Otv.ch.sutúra mediál.kapsulár.komplexu boč.vázu
5f31h.x	O.ch.OP chrupavky s TP chondroc.autol.ind.matrix:ost.k	5f325↔	Otv.ch.sutúra mediál.kapsul.kompl.s výk.na menisku
5f31j.0↔	Otv.chir.impl.neindiv.metal.náhr.chrupav:humeroql.k	5f326↔	Otv.ch.sutúra later.kapsul.komplexu bočného vázu

5t327↔	Otv.ch.sutúra later.kapsul.kompl.s výk.na menisku	5t38a.3↔	Artrodézy metatarzofal.a interfal.kĺb prsta nohy:3kĺby
5t328↔	Otv.ch.kombinov.rekonštr.váziv.aparátu kolena	5t38a.4↔	Artrodézy metatarzofal.a interfal.kĺb prsta nohy:4kĺby
5t329↔	Otv.ch.sutúra dorzáľ.č.váziv.aparátu kolena	5t38a.5↔	Artrodézy metatarzofal.a interfal.kĺb prsta nohy:5/viac.kĺb
5t32x↔	Ostatné otv.chirur.refixácie váziv.aparátu kolena	5t38a.a↔	Artrodézy metatarzofal.kĺb palca nohy
5t330↔	Otv.ch.plast.pred.skriž.vázu s autológ.patelár.šľachou	5t38a.b↔	Artrodézy interfalangeálneho kĺbu palca nohy
5t331↔	Otv.ch.plast. pred.skriž.vázu s inou autológ.šľachou	5t38x	Artrodézy, ost.
5t332↔	Otv.ch.plastika pred.skriž.vázu s aloplast.váziv.náhr.	5t390.0↔	O.ch.rozdel/prerušenie vázu:humeroglenoid.kĺb
5t333↔	Otv.ch.plast.zad.skriž.vázu s autológ.patelár.šľachou	5t390.1↔	O.ch.rozdel/prerušenie vázu:akromioklavikul.kĺb
5t334↔	Otv.ch.plast.zad.skriž.vázu s inou autológ.šľachou	5t390.3↔	O.ch.rozdel/prerušenie vázu:sternoklavikul.kĺb
5t335↔	Otv.ch.plast.zad.skriž.vázu s aloplast.váziv.náhr.	5t390.4↔	Otv.ch.rozdel/preruš.vázu:lakt'ový kĺb
5t336↔	Otv.ch.plastika mediál.váziv.komplexu kolena	5t390.5↔	O.ch.rozdel/prerušenie vázu:prox.radioulnár.kĺb
5t337↔	Otv.ch.plastika laterál.váziv.komplexu kolena	5t390.6↔	O.ch.rozdel/prerušenie vázu:dist.radioulnár.kĺb
5t338↔	Otv.ch.kombinovaná plastika väzov kolena	5t390.7↔	O.ch.rozdel/prerušenie vázu:kĺby ruky b.n.
5t339↔	Otv.ch.plast.váziv.aparátu dorzo-mediál.č.kolen.kĺbu	5t390.8↔	O.ch.rozdel/prerušenie vázu:radiokarpálny kĺb
5t33a↔	Otv.ch.plast.váziv.aparátu dorzo-lat.č.kolen.kĺbu	5t390.9↔	O.ch.rozdel/prerušenie vázu:ulnokarpálny kĺb
5t33x↔	Ost.otv.chirurgické plastiky väzov kolena	5t390.e↔	O.ch.rozdel/prerušenie vázu:liosakrálny kĺb
5t340↔	Otv.chir.release laterálneho retinakula pately	5t390.f	O.ch.rozdel/prerušenie vázu:symfýza
5t341↔	Otv.chir.release laterál.retinakula pately s fix.závesu	5t390.g↔	O.ch.rozdel/prerušenie vázu:bedr.kĺb
5t342↔	Otv.chir.preloženie úponu Patelár.šľ.(napr.Bandi)	5t390.h↔	O.ch.rozdel/prerušenie vázu:kolen.kĺb
5t343↔	Otv.ch.preloženie úponu Patelár.šľachy s kost.blokom	5t390.j↔	O.ch.rozdel/prerušenie vázu:prox.tibiofibul.kĺb
5t344↔	Otvorená chirurgická osteotómia pately	5t390.k↔	O.ch.rozdel/prerušenie vázu:členk.kĺb h.
5t345↔	Otvorená chirurgická partiálna resekcia pately	5t390.m↔	O.ch.rozdel/prerušenie vázu:členk.kĺb d.
5t346↔	Otvorená chirurgická patelektómia	5t390.n↔	O.ch.rozdel/prerušenie vázu:tarzálné kĺby
5t34x↔	Ost.otv.chir.zákroky na patele a závesnom aparáte	5t390.p↔	O.ch.rozdel/prerušenie vázu:tarzometatarz.kĺby
5t350↔	Otv.chir.refixácia labra	5t390.q↔	O.ch.rozdel/prerušenie vázu:metatarzofalang.kĺ.
5t351↔	Otv.ch.refixácia okraj.kost.lézií obl.labrum glenoidale	5t390.r↔	O.ch.rozdel/prerušenie vázu:interfalang.kĺb n.
5t352↔	Otv.ch.plastika predného okraja glenoidu	5t390.x	O.ch.rozdel/prerušenie vázu:ostatné kĺby
5t353↔	Otv.ch.plastika zadného okraja glenoidu	5t391.0↔	Otv.ch.artroriza:humeroglenoidálny kĺb
5t354↔	Otv.ch.plastika pred.č.kĺb.púzdra ramen.kĺbu	5t391.1↔	Otv.ch.artroriza:akromioklavikul.kĺb
5t355↔	Otv.ch.plastika zad.č.kĺb.púzdra ramen.kĺbu	5t391.2↔	Otv.ch.artroriza:torakoskapulárny kĺb
5t356↔	Otv.ch.akromioplastika s preruš.Lig.coracoacromiale	5t391.3↔	Otv.ch.artroriza:sternoklavikulárny kĺb
5t357↔	Otv.ch.rekonštrukcia rotát.manžety ramen.k. sutúrou	5t391.4↔	Otv.ch.Otv.ch.artroriza:lakt'ový kĺb
5t358↔	Otv.ch.rekonštr.rotátor.manžety ramen.k.transpozíciou šľ.	5t391.5↔	Otv.ch.artroriza:prox.radioulnárny kĺb
5t359↔	Otv.ch.rekonštr.rotátor.manžety ramen.kĺbu transpl.	5t391.6↔	Otv.ch.artroriza:dist.radioulnárny kĺb
5t35a↔	Otv.ch.rekonštr.rotát.manžety ramen.kĺbu implantát.	5t391.7↔	Otv.ch.artroriza:kĺby ruky b.n.
5t35x↔	Ost.refix.a plastiky váz.aparátu ramen.kĺbu	5t391.8↔	Otv.ch.artroriza:radiokarpálny kĺb
5t360↔	Otv.ch.sutúra 1 fibulárneho vázu členk. kĺbu	5t391.9↔	Otv.ch.artroriza:ulnokarpálny kĺb
5t361↔	Otv.ch.sutúra viacerých fibulár.vázov členk.kĺbu	5t391.e↔	Otv.ch.artroriza:liosakrálny kĺb
5t362↔	Otv.ch.sutúra mediál.a laterál.váziv.ap.členk.kĺbu	5t391.f	Otv.ch.artroriza:symfýza
5t363↔	Otv.ch.sutúra syndesmózy členkového kĺbu	5t391.g↔	Otv.ch.artroriza:bedr.kĺb
5t364↔	Otv.ch.plastika fibulár.váziv.ap.autológou šľachou	5t391.h↔	Otv.ch.artroriza:kolen.kĺb
5t365↔	Otv.ch.plastika fibulár.váziv.ap.periostálnym lalokom	5t391.j↔	Otv.ch.artroriza:prox.tibiofibulárny kĺb
5t366↔	Otv.ch.plastika fibulár.váziv.ap.aloplastickou váz.náhradou	5t391.k↔	Otv.ch.artroriza:členk.kĺb h.
5t367↔	Otv.ch.fixácia peroneál.šľiach váziv.ap.členk.kĺbu	5t391.m↔	Otv.ch.artroriza:členk.kĺb d.
5t36x↔	Ost.refixácie a plastiky váziv.aparátu členk.kĺbu	5t391.n↔	Otv.ch.artroriza:tarzálné kĺby
5t370↔	Otv.ch. sutúra 1 kolaterál./kapsulár.vázu ostat.kĺbov	5t391.p↔	Otv.ch.artroriza:tarzometatarzálné kĺby
5t371↔	Otv.ch. sutúry viacerých kolater./kapsulár.vázov ost.kĺbov	5t391.q↔	Otv.ch.artroriza:metatarzofalang.kĺ.
5t372↔	Otv.ch. sutúra prstenc.radioulnár.vázu(lig.anulare)	5t391.r↔	Otv.ch.artroriza:interfalang.kĺb n.
5t373.0↔	Otv.ch. sutúra distál.radioulnár.váz.ap.bez stabilizácie	5t391.x	Otv.ch.artroriza:ostatné kĺby
5t374↔	Otv.ch. sutúra vázivového aparátu klavikuly	5t392.0↔	Otv.ch.dočas.fixácie:humeroglenoid.kĺb
5t375↔	Otv.ch. sutúra váz.ap.klavikuly s dlah.stabilizáciou	5t392.2↔	O.ch.dočasné fixácie:torakoskapul.kĺb
5t376↔	Otv.ch. sutúra váz.ap. klavikuly so stabil.skrutka/drôt	5t392.3↔	O.ch.dočasné fixácie:sternoklavikul.kĺb
5t37x↔	Ost.refixácie vázivového aparátu ost.kĺbov	5t392.4↔	Otv.ch.dočasné fixácie:lakt'ový kĺb
5t380	Artrodéza sakroiliakálneho spojenia	5t392.5↔	O.ch.dočasné fixácie:prox.radioulnár.kĺb
5t381	Artrodéza symfýzy lonových kostí	5t392.6↔	O.ch.dočasné fixácie:dist.radioulnár.kĺb
5t382↔	Artrodéza bedrového kĺbu	5t392.7↔	O.ch.dočasné fixácie:kĺby ruky b.n.
5t383↔	Artrodéza kolenného kĺbu	5t392.8↔	O.ch.dočasné fixácie:radiokarpálny kĺb
5t384↔	Artrodéza ramenného kĺbu	5t392.9↔	O.ch.dočasné fixácie:ulnokarpálny kĺb
5t385↔	Artrodéza lakt'ového kĺbu	5t392.e↔	O.ch.dočasné fixácie:liosakrálny kĺb
5t386↔	Artrodéza zápästných kĺbov	5t392.f	O.ch.dočasné fixácie:symfýza
5t387.0↔	Artrodéza členkového kĺbu bez ďalšieho kĺbu	5t392.g↔	O.ch.dočasné fixácie:bedr.kĺb
5t387.1↔	Artrodéza členkového kĺbu so subtalárnym kĺbom	5t392.h↔	O.ch.dočasné fixácie:kolen.kĺb
5t387.2↔	Artrodéza členk.kĺbu so subtalár.a Chopartovým kĺbom	5t392.j↔	O.ch.dočasné fixácie:prox.tibiofibulár.kĺb
5t388.1↔	Artrodéza sub talo:1 časť subtalárneho kĺbu	5t392.k↔	O.ch.dočasné fixácie:členk.kĺb h.
5t388.2↔	Artrodéza sub talo:2 časti subtalárneho kĺbu	5t392.m↔	O.ch.dočasné fixácie:členk.kĺb d.
5t388.3↔	Artrodéza sub talo:3 časti subtalárneho kĺbu	5t392.n↔	O.ch.dočasné fixácie:tarzálné kĺby
5t389.1↔	Artrodéza priehlavku a stredonožia:1 a1.2 kĺby	5t392.p↔	O.ch.dočasné fixácie:tarzometatarz.kĺby
5t389.3↔	Artrodéza prieh.a stredon.najm.3kĺ.vr.kompl.artod.Lisf.kĺ.	5t392.q↔	O.ch.dočasné fixácie:metatarzofalang.kĺ.
5t38a.1↔	Artrodézy metatarzofal.a interfal.kĺb prsta nohy:1kĺb	5t392.r↔	O.ch.dočasné fixácie:interfalang.kĺb n.
5t38a.2↔	Artrodézy metatarzofal.a interfal.kĺb prsta nohy:2kĺby	5t392.x	Otv.ch.dočasné fixácie:ostatné kĺby



5t39x.0↔	Iné otv.ch.OP na kĺboch:humerglenoidálny kĺb	5t402.8↔	ASK mobilizácia kĺbu(artrolýza):radiokarpálny kĺb
5t39x.1↔	Iné otv.ch.OP na kĺboch:akromioklavikulárny kĺb	5t402.9↔	ASK mobilizácia kĺbu(artrolýza):ulnokarpálny kĺb
5t39x.2↔	Iné otv.ch.OP na kĺboch:torakoskopulárny kĺb	5t402.e↔	ASK mobilizácia kĺbu(artrolýza):iliosakrálny kĺb
5t39x.3↔	Iné otv.ch.OP na kĺboch:sternoklavikulárny kĺb	5t402.g↔	ASK mobilizácia kĺbu(artrolýza):bedrový kĺb
5t39x.4↔	Iné otv.ch.OP na kĺboch:laktový kĺb	5t402.h↔	ASK mobilizácia kĺbu:artrolýza:kolený kĺb
5t39x.5↔	Iné otv.ch.OP na kĺboch:prox.radioulnárny kĺb	5t402.j↔	ASK mobilizácia kĺbu(artrolýza):prox.tibiofibulár.kĺb
5t39x.6↔	Iné otv.ch.OP na kĺboch:dist.radioulnárny kĺb	5t402.k↔	ASK mobilizácia kĺbu(artrolýza):členk.kĺb h.
5t39x.7↔	Iné otv.ch.OP na kĺboch:kĺby ruky b.n.	5t402.m↔	ASK mobilizácia kĺbu(artrolýza):členk.kĺb d.
5t39x.8↔	Iné otv.ch.OP na kĺboch:radiokarpálny kĺb	5t402.n↔	ASK mobilizácia kĺbu(artrolýza):tarzálné kĺby
5t39x.9↔	Iné otv.ch.OP na kĺboch:ulnokarpálny kĺb	5t402.p↔	ASK mobilizácia kĺbu(artrolýza):tarzometatarz.kĺby
5t39x.e↔	Iné otv.ch.OP na kĺboch:iliosakrálny kĺb	5t402.q↔	ASK mobilizácia kĺbu(artrolýza):metatarzofalang.kĺ.
5t39x.f	Iné otv.ch.OP na kĺboch:symfýza	5t402.r↔	ASK mobilizácia kĺbu(artrolýza):interfalang.kĺb n.
5t39x.g↔	Iné otv.ch.OP na kĺboch:bedr.kĺb	5t402.x	ASK mobilizácia kĺbu(artrolýza):ostatné kĺby
5t39x.h↔	Iné otv.ch.OP na kĺboch:kolen.kĺb	5t403.0↔	ASK odstránenie OSM:humerglenoidálny kĺb
5t39x.j↔	Iné otv.ch.OP na kĺboch:prox.tibiofibulárny kĺb	5t403.4↔	ASK odstránenie OSM:laktový kĺb
5t39x.k↔	Iné otv.ch.OP na kĺboch:členk.kĺb h.	5t403.5↔	ASK odstránenie OSM:prox.radioulnárny kĺb
5t39x.m↔	Iné otv.ch.OP na kĺboch:členk.kĺb d.	5t403.8↔	ASK odstránenie OSM:radiokarpálny kĺb
5t39x.n↔	Iné otv.ch.OP na kĺboch:tarzálné kĺby	5t403.9↔	ASK odstránenie OSM:ulnokarpálny kĺb
5t39x.p↔	Iné otv.ch.OP na kĺboch:tarzometatarzálné kĺby	5t403.g↔	ASK odstránenie OSM:bedr.kĺb
5t39x.q↔	Iné otv.ch.OP na kĺboch:metatarzofalang.kĺ.	5t403.h↔	ASK odstránenie OSM:kolen.kĺb
5t39x.r↔	Iné otv.ch.OP na kĺboch:interfalangeálny kĺb n.	5t403.j↔	ASK odstránenie OSM:prox.tibiofibulárny kĺb
5t39x.x	Iné otv.ch.OP na kĺboch:ostatné kĺby	5t403.k↔	ASK odstránenie OSM:členkový kĺb horný
5t400.0↔	ASK asept.výplach kĺbu s drenážou:humerglenoid.kĺb	5t403.m↔	ASK odstránenie OSM:členkový kĺb dolný
5t400.1↔	ASK asept.výplach kĺbu s drenážou:akromioklavikul.kĺb	5t403.n↔	ASK odstránenie OSM:tarzálné kĺby
5t400.2↔	ASK asept.výplach kĺbu s drenážou:torakoskopulár.kĺb	5t403.p↔	ASK odstránenie OSM:tarzometatarzálné kĺby
5t400.3↔	ASK asept.výplach kĺbu s drenážou:sternoklavikul.kĺb	5t403.q↔	ASK odstránenie OSM:metatarzofalang.kĺ.
5t400.4↔	ASK aseptický výplach kĺbu s drenážou:laktový kĺb	5t403.r↔	ASK odstránenie OSM:interfalangeálny kĺb n.
5t400.5↔	ASK asept.výplach kĺbu s drenážou:prox.radioulnár.kĺb	5t403.x	ASK odstránenie osteosyntet.materiálu:ost.kĺby
5t400.6↔	ASK asept.výplach kĺbu s drenážou: dist.radioulnár.kĺb	5t404.0↔	ASK odstr.volných telies:humerglenoidálny kĺb
5t400.8↔	ASK asept.výplach kĺbu s drenážou:radiokarpálny kĺb	5t404.1↔	ASK odstr.volných telies:akromioklavikul.kĺb
5t400.9↔	ASK asept.výplach kĺbu s drenážou:ulnokarpálny kĺb	5t404.3↔	ASK odstr.volných telies:sternoklavikul.kĺb
5t400.e↔	ASK asept.výplach kĺbu s drenážou:iliosakrálny kĺb	5t404.4↔	ASK odstr.volných telies:laktový kĺb
5t400.f	ASK asept.výplach kĺbu s drenážou:symfýza	5t404.5↔	ASK odstr.volných telies:prox.radioulnár.kĺb
5t400.g↔	ASK asept.výplach kĺbu s drenážou:bedr.kĺb	5t404.6↔	ASK odstr.volných telies:dist.radioulnár.kĺb
5t400.h↔	ASK asept.výplach kĺbu s drenážou:kolen.kĺb	5t404.8↔	ASK odstr.volných telies:radiokarpálny kĺb
5t400.j↔	ASK asept.výplach kĺbu s drenážou:prox.tibiofib.kĺb	5t404.9↔	ASK odstr.volných telies:ulnokarpálny kĺb
5t400.k↔	ASK asept.výplach kĺbu s drenážou:členk.kĺb h.	5t404.g↔	ASK odstr.volných telies:bedrový kĺb
5t400.m↔	ASK asept.výplach kĺbu s drenážou:členk.kĺb d.	5t404.h↔	ASK odstr.volných telies:kolený kĺb
5t400.n↔	ASK asept.výplach kĺbu s drenážou:tarzálné kĺby	5t404.j↔	ASK odstr.volných telies:prox.tibiofibulárny kĺb
5t400.p↔	ASK asept.výplach kĺbu s drenážou:tarzometatarz.kĺby	5t404.k↔	ASK odstr.volných telies:členk.kĺb h.
5t400.q↔	ASK asept.výplach kĺbu s drenážou:metatarzofalang.kĺ.	5t404.m↔	ASK odstr.volných telies:členk.kĺb d.
5t400.r↔	ASK asept.výplach kĺbu s drenážou:interfalang.kĺb n.	5t404.n↔	ASK odstr.volných telies:tarzálné kĺby
5t400.x	ASK asept.výplach kĺbu s drenážou:ostatné kĺby	5t404.p↔	ASK odstr.volných telies:tarzometatarz.kĺby
5t401.0↔	ASK sept.výplach kĺbu s drenážou:humerglenoid.kĺb	5t404.q↔	ASK odstr.volných telies:metatarzofalang.kĺ.
5t401.1↔	ASK sept.výplach kĺbu s drenážou:akromioklavikul.kĺb	5t404.r↔	ASK odstr.volných telies:interfalang.kĺb n.
5t401.2↔	ASK sept.výplach kĺbu s drenážou:torakoskopulár.kĺb	5t404.x	ASK odstránenie volných telies:ostatné kĺby
5t401.3↔	ASK sept.výplach kĺbu s drenážou:sternoklavikul.kĺb	5t405.0↔	ASK odstr.periartikul.kalcifikátov:humergl.kĺb
5t401.4↔	ASK septický výplach kĺbu s drenážou:laktový kĺb	5t405.4↔	ASK odstr.periartikul.kalcifikátov:laktový kĺb
5t401.5↔	ASK sept.výplach kĺbu s drenážou:prox.radioulnár.kĺb	5t405.5↔	ASK odstr.periartikul.kalcifikátov:prox.radioulnár.kĺb
5t401.6↔	ASK sept.výplach kĺbu s drenážou: dist.radioulnár.kĺb	5t405.6↔	ASK odstr.periartikul.kalcifikátov:dist.radioulnár.kĺb
5t401.8↔	ASK sept.výplach kĺbu s drenážou:radiokarpálny kĺb	5t405.8↔	ASK odstr.periartikul.kalcifikátov:radiokarpálny kĺb
5t401.9↔	ASK sept.výplach kĺbu s drenážou:ulnokarpálny kĺb	5t405.9↔	ASK odstr.periartikul.kalcifikátov:ulnokarpálny kĺb
5t401.e↔	ASK sept.výplach kĺbu s drenážou:iliosakrálny kĺb	5t405.e↔	ASK odstr.periartikul.kalcifikátov:iliosakrálny kĺb
5t401.f	ASK sept.výplach kĺbu s drenážou:symfýza	5t405.f	ASK odstr.periartikul.kalcifikátov:symfýza
5t401.g↔	ASK sept.výplach kĺbu s drenážou:bedr.kĺb	5t405.g↔	ASK odstr.periartikul.kalcifikátov:bedr.kĺb
5t401.h↔	ASK sept.výplach kĺbu s drenážou:kolen.kĺb	5t405.h↔	ASK odstr.periartikul.kalcifikátov:kolen.kĺb
5t401.j↔	ASK sept.výplach kĺbu s drenážou:prox.tibiofib.kĺb	5t405.j↔	ASK odstr.periartikul.kalcifikátov:prox.tibiofibulár.kĺb
5t401.k↔	ASK sept.výplach kĺbu s drenážou:členk.kĺb h.	5t405.k↔	ASK odstr.periartikul.kalcifikátov:členk.kĺb h.
5t401.m↔	ASK sept.výplach kĺbu s drenážou:členk.kĺb d.	5t405.m↔	ASK odstr.periartikul.kalcifikátov:členkový kĺb dolný
5t401.n↔	ASK sept.výplach kĺbu s drenážou:tarzálné kĺby	5t405.n↔	ASK odstr.periartikul.kalcifikátov:tarzálné kĺby
5t401.p↔	ASK sept.výplach kĺbu s drenážou:tarzometatarz.kĺby	5t405.p↔	ASK odstr.periartikulárnych kalcifikátov:tarzometatarz.kĺby
5t401.q↔	ASK sept.výplach kĺbu s drenážou:metatarzofalang.kĺ.	5t405.q↔	ASK odstr.periartikul.kalcifikátov:metatarzofalang.kĺ.
5t401.r↔	ASK sept.výplach kĺbu s drenážou:interfalang.kĺb n.	5t405.r↔	ASK odstr.periartikul.kalcifikátov:interfalang.kĺb n.
5t401.x	ASK sept.výplach kĺbu s drenážou:ostatné kĺby	5t405.x	ASK odstr.periartikulárnych kalcifikátov:ostatné kĺby
5t402.0↔	ASK mobilizácia kĺbu(artrolýza):humerglenoid.kĺb	5t406.0↔	ASK asistov.ošetrovanie zlomeniny:humerglenoid.kĺb
5t402.1↔	ASK mobilizácia kĺbu(artrolýza):akromioklavikul.kĺb	5t406.4↔	ASK asistov.ošetrovanie zlomeniny:laktový kĺb
5t402.2↔	ASK mobilizácia kĺbu(artrolýza):torakoskopulár.kĺb	5t406.5↔	ASK asistov.ošetrovanie zlomeniny:prox.radioulnár.kĺb
5t402.4↔	ASK mobilizácia kĺbu(artrolýza):laktový kĺb	5t406.6↔	ASK asistov.ošetrovanie zlomeniny:dist.radioulnár.kĺb
5t402.5↔	ASK mobilizácia kĺbu(artrolýza):prox.radioulnár.kĺb	5t406.8↔	ASK asistov.ošetrovanie zlomeniny:radiokarpálny kĺb
5t402.6↔	ASK mobilizácia kĺbu(artrolýza):dist.radioulnár.kĺb	5t406.9↔	ASK asistov.ošetrovanie zlomeniny:ulnokarpálny kĺb

5t406.g↔	ASK asistov.ošetrovanie zlomeniny:bedr.kĺb	5t40x.0↔	Iné ASK revízie kĺbu:humero-glenoid.kĺb
5t406.h↔	ASK asistov.ošetrovanie zlomeniny:kolen.kĺb	5t40x.1↔	Iné ASK revízie kĺbu:akromioklavikul.kĺb
5t406.k↔	ASK asistov.ošetrovanie zlomeniny:členk.kĺb horný	5t40x.2↔	Iné artroskopické revízie kĺbu:torakoskapulár.kĺb
5t406.n↔	ASK asistov.ošetrovanie zlomeniny:tarzálné kĺby	5t40x.3↔	Iné ASK revízie kĺbu:sternoklavikul.kĺb
5t406.p↔	ASK asistov.ošetrovanie zlomeniny:tarzometatarz.kĺby	5t40x.4↔	Iné ASK revízie kĺbu:lakt'ový kĺb
5t406.q↔	ASK asistov.ošetrovanie zlomeniny:metatarzofala.kĺby	5t40x.5↔	Iné ASK revízie kĺbu:prox.radioulnár.kĺb
5t406.r↔	ASK asistov.ošetrovanie zlomeniny:interfalang.kĺb nohy	5t40x.6↔	Iné ASK revízie kĺbu:dist.radioulnár.kĺb
5t406.x	ASK asistov.ošetrovanie zlomeniny:ostatné kĺby	5t40x.8↔	Iné ASK revízie kĺbu:radiokarpálny kĺb
5t407.0↔	Artroskop.vlož.liek.nosiča:humero-glenoid.kĺb	5t40x.9↔	Iné ASK revízie kĺbu:ulnokarpálny kĺb
5t407.1↔	Artroskop.vlož.liek.nosiča:akromioklavikul.kĺb	5t40x.e↔	Iné ASK revízie kĺbu:iliosakrálny kĺb
5t407.2↔	Artroskop.vlož.liek.nosiča:členk.kĺb h.	5t40x.f	Iné ASK revízie kĺbu:symfýza
5t407.3↔	Artroskop.vlož.liek.nosiča:sternoklavikul.kĺb	5t40x.g↔	Iné ASK revízie kĺbu:bedr.kĺb
5t407.4↔	Artroskop.vlož.liek.nosiča:lakt'ový kĺb	5t40x.h↔	Iné ASK revízie kĺbu:kolen.kĺb
5t407.5↔	Artroskop.vlož.liek.nosiča:prox.radioulnár.kĺb	5t40x.j↔	Iné ASK revízie kĺbu:prox.tibiofibulárny kĺb
5t407.6↔	Artroskop.vlož.liek.nosiča:dist.radioulnár.kĺb	5t40x.k↔	Iné ASK revízie kĺbu:členk.kĺb h.
5t407.8↔	Artroskop.vlož.liek.nosiča:radiokarpálny kĺb	5t40x.m↔	Iné ASK revízie kĺbu:členk.kĺb d.
5t407.9↔	Artroskop.vlož.liek.nosiča:ulnokarpálny kĺb	5t40x.n↔	Iné ASK revízie kĺbu:tarzálné kĺby
5t407.e↔	Artroskop.vlož.liek.nosiča:iliosakrálny kĺb	5t40x.p↔	Iné ASK revízie kĺbu:tarzometatarz.kĺby
5t407.f	Artroskop.vloženie liek.nosiča:symfýza	5t40x.q↔	Iné ASK revízie kĺbu:metatarzofalang.kĺ.
5t407.g↔	Artroskop.vlož.liekového nosiča:bedr.kĺb	5t40x.r↔	Iné ASK revízie kĺbu:interfalang.kĺb n.
5t407.h↔	Artroskop.vlož.liek.nosiča:kolen.kĺb	5t40x.x	Iné artroskop.revízie kĺbov:ostatné kĺby
5t407.j↔	Artroskop.vlož.liek.nosiča:prox.tibiofibulárny kĺb	5t410.h↔	Artroskopická resekcia plica synovialis kolen.kĺbu
5t407.k↔	Artroskop.vlož.liek.nosiča:členk.kĺb h.	5t410.x	Artroskopická resekcia plica synovialis ostat.kĺbov
5t407.m↔	Artroskop.vlož.liek.nosiča:členk.kĺb d.	5t411.g↔	ASK resekcia tuk.telesa:bedr.kĺb
5t407.n↔	Artroskop.vlož.liek.nosiča:tarzálné kĺby	5t411.h↔	ASK resekcia tuk.telesa:kolen.kĺb
5t407.p↔	Artroskop.vlož.liek.nosiča:tarzometatarz.kĺby	5t411.x	ASK resekcia tuk.telesa:ostat.kĺby
5t407.q↔	Artroskop.vlož.liek.nosiča:metatarzofalang.kĺ.	5t412.0↔	Artroskop.parc.synovektómia:humero-glenoid.kĺb
5t407.r↔	Artroskop.vlož.liek.nosiča:interfalang.kĺb n.	5t412.1↔	Artroskop.parc.synovektómia:akromioklavikul.kĺb
5t407.x	Artroskop.vlož.liek.nosiča:ostatné kĺby	5t412.3↔	Artroskop.parc.synovektómia:sternoklavikul.kĺb
5t408.0↔	Artroskop.odstr.liek.nosiča:humero-glenoid.kĺb	5t412.4↔	Artroskop.parc.synovektómia:lakt'ový kĺb
5t408.1↔	Artroskop.odstr.liek.nosiča:akromioklavikul.kĺb	5t412.5↔	Artroskop.parc.synovektómia:prox.radioulnár.kĺb
5t408.2↔	Artroskop.odstr.liek.nosiča:torakoskapulár.kĺ	5t412.6↔	Artroskop.parc.synovektómia:dist.radioulnár.kĺb
5t408.3↔	Artroskop.odstr.liek.nosiča:sternoklavikul.kĺb	5t412.8↔	Artroskop.parc.synovektómia:radiokarpálny kĺb
5t408.4↔	Artroskop.odstr.liek.nosiča:lakt'ový kĺb	5t412.9↔	Artroskop.parc.synovektómia:ulnokarpálny kĺb
5t408.5↔	Artroskop.odstr.liek.nosiča:prox.radioulnár.kĺb	5t412.g↔	Artroskop.parc.synovektómia:bedr.kĺb
5t408.6↔	Artroskop.odstr.liek.nosiča:dist.radioulnár.kĺb	5t412.h↔	Artroskop.parc.synovektómia:kolen.kĺb
5t408.8↔	Artroskop.odstr.liek.nosiča:radiokarpálny kĺb	5t412.j↔	Artroskop.parc.synovektómia:prox.tibiofibulár.kĺb
5t408.9↔	Artroskop.odstr.liek.nosiča:ulnokarpálny kĺb	5t412.k↔	Artroskop.parc.synovektómia:členk.kĺb h.
5t408.e↔	Artroskop.odstr.liek.nosiča:iliosakrálny kĺb	5t412.m↔	Artroskop.parc.synovektómia:členk.kĺb d.
5t408.f	Artroskop.odstránenie liek.nosiča:symfýza	5t412.n↔	Artroskop.parc.synovektómia:tarzálné kĺby
5t408.g↔	Artroskop.odstr.liek.nosiča:bedr.kĺb	5t412.p↔	Artroskop.parc.synovektómia:tarzometatarz.kĺby
5t408.h↔	Artroskop.odstr.liek.nosiča:kolen.kĺb	5t412.q↔	Artroskop.parc.synovektómia:metatarzofalang.kĺ.
5t408.j↔	ASK odstr.liek.nosiča:prox.tibiofibulárny kĺb	5t412.r↔	Artroskop.parc.synovektómia:interfalang.kĺb n.
5t408.k↔	Artroskop.odstr.liek.nosiča:členk.kĺb h.	5t412.x	Artroskop.parc.synovektómia:ostatné kĺby
5t408.m↔	Artroskop.odstr.liek.nosiča:členk.kĺb d.	5t413.0↔	Artroskop.totál.synovektómia:humero-glenoid.kĺb
5t408.n↔	Artroskop.odstr.liek.nosiča:tarzálné kĺby	5t413.1↔	Artroskop.totál.synovektómia:akromioklavikul.kĺb
5t408.p↔	Artroskop.odstr.liek.nosiča:tarzometatarz.kĺby	5t413.3↔	Artroskop.totál.synovektómia:bedr.kĺb
5t408.q↔	Artroskop.odstr.liek.nosiča:metatarzofalang.kĺ.	5t413.4↔	Artroskop.totál.synovektómia:lakt'ový kĺb
5t408.r↔	Artroskop.odstr.liek.nosiča:interfalang.kĺb n.	5t413.5↔	Artroskop.totál.synovektómia:prox.radioulnár.kĺb
5t408.x	Artroskop.odstr.liek.nosiča:ostatné kĺby	5t413.6↔	Artroskop.totál.synovektómia:dist.radioulnár.kĺb
5t409.0↔	ASK resek.častí ligament,zbytkov ligament:humero-glenoid.kĺb	5t413.8↔	Artroskop.totál.synovektómia:radiokarpálny kĺb
5t409.1↔	ASK resek.častí ligament,zbytkov ligament:akromioklaviku.kĺb	5t413.9↔	Artroskop.totál.synovektómia:ulnokarpálny kĺb
5t409.3↔	ASK resek.častí ligament,zbytkov ligament:sternoklavikul.kĺb	5t413.g↔	Artroskop.totál.synovektómia:bedr.kĺb
5t409.4↔	ASK resekcia častí ligament,zbytkov ligament:lakt'ový kĺb	5t413.h↔	Artroskop.totálna synovektómia:kolen.kĺb
5t409.5↔	ASK resek.častí ligament,zbytkov ligament:prox.radioulná.kĺb	5t413.j↔	Artroskop.totál.synovektómia:prox.tibiofibulár.kĺb
5t409.6↔	ASK resek.častí ligament,zbytkov ligament:dist.radioulná.kĺb	5t413.k↔	Artroskop.totál.synovektómia:členk.kĺb h.
5t409.8↔	ASK resek.častí ligament,zbytkov ligament:radiokarpálny kĺb	5t413.m↔	Artroskop.totál.synovektómia:členk.kĺb d.
5t409.9↔	ASK resek.častí ligament,zbytkov ligament:ulnokarpálny kĺb	5t413.n↔	Artroskop.totál.synovektómia:tarzálné kĺby
5t409.e↔	ASK resek.častí ligament,zbytkov ligament:iliosakrálny kĺb	5t413.p↔	Artroskop.totál.synovektómia:tarzometatarz.kĺby
5t409.f	ASK resek.častí ligament,zbytkov ligament:symfýza	5t413.q↔	Artroskop.totál.synovektómia:metatarzofalang.kĺ.
5t409.g↔	ASK resekcia častí ligament,zbytkov ligament:bedr.kĺb	5t413.r↔	Artroskop.totál.synovektómia:interfalang.kĺb n.
5t409.h↔	ASK resekcia častí ligament,zbytkov ligament:kolen.kĺb	5t413.x	Artroskop.totál.synovektómia:ostatné kĺby
5t409.j↔	ASK resek.častí ligament,zbytkov ligament:prox.tibiofibul.kĺb	5t414.0↔	ASK elektr.dener.v.syn.a tk.kĺb.púzdra:humero-glen.kĺb
5t409.k↔	ASK resekcia častí ligament,zbytkov ligament:členk.kĺb h.	5t414.1↔	ASK elektr.dener.v.syn.a tk.kĺb.púzdra:akromiok.kĺb
5t409.m↔	ASK resek.častí ligament,zbytkov ligament:členk.kĺb dolný	5t414.2↔	ASK elektr.dener.v.syn.a tk.kĺb.púzdra:torakosk.kĺb
5t409.n↔	ASK resek.častí ligament,zbytkov ligament:tarzálné kĺby	5t414.3↔	ASK elektr.dener.v.syn.a tk.kĺb.púzdra:sternoklavik.kĺb
5t409.p↔	ASK resek.častí ligament,zbytkov ligament:tarzometatarz.kĺby	5t414.4↔	ASK elektr.dener.v.syn.a tk.kĺb.púzdra:lakt'ový kĺb
5t409.q↔	ASK resek.častí ligament,zbytkov ligament:metatarzofalang.kĺby	5t414.5↔	ASK elektr.dene.v.syn.a tk.kĺb.púz:prox.radioul.kĺb
5t409.r↔	ASK resek.častí ligament,zbytkov ligament:interfalan.kĺb nohy	5t414.6↔	ASK elektr.dene.v.syn.a tk.kĺb.púz:dist.radioul.kĺb
5t409.x	ASK resek.častí ligament,zbytkov ligament:ostatné kĺby	5t414.8↔	ASK elektroter.dene.v.syn.a tk.kĺb.púz:radiokar.kĺb

5t414.9↔	ASK elektrote.den.syn.a tk.kĺb.púz:ulnokarpál.kĺb	5t421.r↔	ASK refix.osteochon.fragm:interfalan.kĺb nohy
5t414.e↔	ASK elektroter.den.syn.a tk.kĺb.púz:iliosakr.kĺb	5t421.x	ASK refixácia osteochondr.fragmentov:ostatné kĺby
5t414.f	ASK elektroter.dener.syn.a tk.kĺb.púzdra:symfýza	5t422.0↔	ASK subchondr.spongioplastika:humeroqlen.kĺb
5t414.g↔	ASK elektr.dener.synovie a tk.kĺb.púzdra:bedr.kĺb	5t422.1↔	ASK subchondr.spongioplastika:akromioklav.kĺb
5t414.h↔	ASK elektr.dener.synovie a tk.kĺb.púzdra:kolen.kĺb	5t422.4↔	ASK subchondrál.spongioplastika:laktový kĺb
5t414.j↔	ASK elektr.den.syn.a tk.kĺb.púz:prox.tibiofib.kĺb	5t422.5↔	ASK subchondr.spongioplastikaast:prox.radiouln.kĺb
5t414.k↔	ASK elektr.dener.vácia syn.a tk.kĺb.púz:členk.kĺb horný	5t422.6↔	ASK subchondr.spongioplastikaast:dist.radiouln.kĺb
5t414.m↔	ASK elektr.dener.syn.a tk.kĺb.púz:členk.kĺb dolný	5t422.8↔	ASK subchondr.spongioplastika:radiokarp.kĺb
5t414.n↔	ASK elektr.dener.synov.a tk.kĺb.púz:tarzálné kĺby	5t422.9↔	ASK subchondr.spongioplastikaast:ulnokarpálny kĺb
5t414.p↔	ASK elektr.dener.syn.a tk.kĺb.púz:tarzometat.kĺby	5t422.g↔	ASK subchondr.spongioplastikaastika:bedr.kĺb
5t414.q↔	ASK elektr.den.syn.a tk.kĺb.púz:metatarzofal.kĺby	5t422.h↔	ASK subchondr.spongioplastikaast:kolen.kĺb
5t414.r↔	ASK elektr.den.synov.tk.kĺb.púz:interfal.kĺb nohy	5t422.j↔	ASK subchon.spongioplas:prox.tibiofibul.kĺb
5t414.x	ASK elektr.dener.synovie a tk.kĺb.púz:ostat.kĺby	5t422.k↔	ASK subchondr.spongioplastika:členk.kĺb horný
5t41x.0↔	Iné ASK OP na synovii:humeroqlenoidálny kĺb	5t422.m↔	ASK subchondr.spongioplastika:členk.kĺb dolný
5t41x.1↔	Iné ASK OP na synovii:akromioklavikulárny kĺb	5t422.n↔	ASK subchondr.spongioplast:tarzálné kĺby
5t41x.2↔	Iné ASK OP na synovii:torakoskopulárny kĺb	5t422.p↔	ASK subchondr.spongiopl:tarzometatar.kĺb
5t41x.3↔	Iné ASK OP na synovii:sternoklavikulárny kĺb	5t422.q↔	ASK subchondr.spongioplastika:metatarzofala.kĺ.
5t41x.4↔	Iné artroskop.OP na synovii:laktový kĺb	5t422.r↔	ASK subchon.spongioplas:interfalang.kĺb n.
5t41x.5↔	Iné ASK OP na synovii:prox.radioulnárny kĺb	5t422.x	ASK subchondr.spongioplastikaika:ostatné kĺby
5t41x.6↔	Iné ASK OP na synovii:dist.radioulnárny kĺb	5t423.10↔	Artroskopická parciálna resekcia menisku
5t41x.8↔	Iné artroskop.OP na synovii:radiokarpálny kĺb	5t423.11↔	Artroskopická totálna resekcia menisku
5t41x.9↔	Iné artroskop.OP na synovii:ulnokarpálny kĺb	5t423.20↔	Artroskopická refixácia menisku
5t41x.e↔	Iné artroskop.OP na synovii:iliosakrálny kĺb	5t423.21↔	Artroskopická suture menisku, jednoduchá
5t41x.f	Iné artroskop.OP synovii:symfýza	5t423.22↔	Artroskopická suture menisku, zložitá
5t41x.g↔	Iné artroskop.OP synovii:bedr.kĺb	5t423.3↔	Artroskopická implantácia umelého menisku
5t41x.h↔	Iné artroskop.OP synovii:kolen.kĺb	5t423.4↔	Artroskopické odstránenie umelého menisku
5t41x.j↔	Iné ASK OP na synovii:prox.tibiofibulárny kĺb	5t423.x↔	Ostatné artroskopické operácie menisku
5t41x.k↔	Iné ASK OP na synovii:členkový kĺb horný	5t426.0↔	ASK odber chondrál.transplantátu:humeroqlenoid.kĺb
5t41x.m↔	Iné ASK OP na synovii:členkový kĺb dolný	5t426.4↔	ASK odber chondrál.transpl:laktový kĺb
5t41x.n↔	Iné artroskop.OP synovii:tarzálné kĺby	5t426.g↔	ASK odber chondrálneho transpl:bedr.kĺb
5t41x.p↔	Iné ASK OP na synovii:tarzometatarzálné kĺby	5t426.h↔	ASK odber chondrálneho transpl:kolen.kĺb
5t41x.q↔	Iné ASK OP na synovii:metatarzofalang.kĺ.	5t426.k↔	ASK odber chondrálneho transpl:členk.kĺb h.
5t41x.r↔	Iné ASK OP na synovii:interfalangeálny kĺb n.	5t426.x	ASK odber chondrálneho transpl.ostatné kĺby
5t41x.x	Iné artroskop.OP synovii:ostatné kĺby	5t427.0↔	ASK transpl.chrupavky:humeroqlenoid.kĺb
5t420.0↔	ASK excízia poškod.tk.kĺb.chrup:humeroqlenoid.kĺb	5t427.4↔	Artroskop.transpl.chrupav:laktový kĺb
5t420.1↔	ASK excízia poškod.tk.kĺb.chrup:akromioklavikul.kĺb	5t427.5↔	ASK transplantácia chrupavky:prox.radioulnár.kĺb
5t420.3↔	ASK excízia poškod.tk.kĺb.chrup:sternoklavikul.kĺb	5t427.6↔	ASK transplantácia chrupavky:dist.radioulnár.kĺb
5t420.4↔	ASK exc.pošk.tk.kĺb.chrupavky:laktový kĺb	5t427.8↔	ASK transplantácia chrupavky:radiokarpálny kĺb
5t420.5↔	ASK excízia poškod.tk.kĺb.chrup:prox.radioulná.kĺb	5t427.9↔	ASK transplantácia chrupavky:ulnokarpálny kĺb
5t420.6↔	ASK excízia poškod.tk.kĺb.chrup:dist.radioulnár.kĺb	5t427.g↔	Artroskop.transpl.chrupavky:bedr.kĺb
5t420.8↔	ASK excízia poškod.tk.kĺb.chrup:radiokarpálny kĺb	5t427.h↔	Artroskop.transpl.chrupavky:kolen.kĺb
5t420.9↔	ASK excízia poškod.tk.kĺb.chrup:ulnokarpálny kĺb	5t427.j↔	ASK transpl.chrupavky:prox.tibiofibulárny kĺb
5t420.e↔	ASK excízia poškod.tk.kĺb.chrup:iliosakrálny kĺb	5t427.k↔	Artroskop.transpl.chrupavky:členk.kĺb h.
5t420.f	ASK exc.pošk.tk.kĺb.chrupavky:symfýza	5t427.n↔	Artroskop.transpl.chrupavky:tarzálné kĺby
5t420.g↔	ASK excízia poškod.tk.kĺb.chrup:bedr.kĺb	5t427.p↔	ASK transplantácia chrupavky:tarzometatarz.kĺby
5t420.h↔	ASK excízia poškod.tk.kĺb.chrup:kolen.kĺb	5t427.q↔	ASK transplantácia chrupavky:metatarzofalang.kĺby
5t420.j↔	ASK exc.pošk.tk.kĺb.chrup:prox.tibiofibulá.kĺb	5t427.r↔	ASK transpl.chrupavky:interfalang.kĺb nohy
5t420.k↔	ASK exc.pošk.tk.kĺb.chrup:členk.kĺb horný	5t427.x	Artroskop.transpl.chrupavky:ostatné kĺby
5t420.m↔	ASK exc.pošk.tk.kĺb.chrup:členk.kĺb dolný	5t428.0↔	ASK impl.in vitr.vypest.tk.kult:humeroqlenoid.kĺb
5t420.n↔	ASK exc.pošk.tk.kĺb.chrup:tarzálné kĺby	5t428.4↔	ASK impl.in vitro vypest.tk.kultúr:laktový kĺb
5t420.p↔	ASK exc.pošk.tk.kĺb.chrup:tarzometatarz.kĺby	5t428.5↔	ASK impl.in vitr.vypest.tk.kult:prox.radioul.kĺb
5t420.q↔	ASK exc.pošk.tk.kĺb.chrup:metatarzofalang.kĺb	5t428.6↔	ASK impl.in vitr.vypes.tk.kult:dist.radiouln.kĺb
5t420.r↔	ASK exc.pošk.tk.kĺb.chrup:interfalang.kĺb nohy	5t428.8↔	ASK impl.in vitr.vypes.tk.kultúr:radiokarpál.kĺb
5t420.x	ASK excízia poškod.tk.kĺb.chrupavky:ostatné kĺby	5t428.9↔	ASK impl.in vitr.vypest.tk.kultúr:ulnokarpál.kĺb
5t421.0↔	ASK refixácia osteochondr.fragm:humeroqlenoid.kĺb	5t428.g↔	ASK implantácia in vitro vypes.tk.kultúr:bedr.kĺb
5t421.1↔	ASK refixácia osteochondr.fragm:akromioklavik.kĺb	5t428.h↔	ASK impl.in vitro vypes.tk.kultúr:kolen.kĺb
5t421.4↔	ASK refixácia osteochondr.fragm::laktový kĺb	5t428.j↔	ASK impl.in vitr.vypes.tk.kult:prox.tibiofib.kĺb
5t421.5↔	ASK refix.osteochon.fragm:prox.radioulná.kĺb	5t428.k↔	ASK impl.in vitr.vypes.tk.kultúr:členk.kĺb hor.
5t421.6↔	ASK refix.osteochon.fragm:dist.radioulná.kĺb	5t428.n↔	ASK impl.in vitr.vypes.tk.kultúr:tarzálné kĺby
5t421.8↔	ASK refix.osteochon.fragm:radiokarpálny kĺb	5t428.p↔	ASK impl.in vitr.vypes.tk.kul:tarzometatar.kĺby
5t421.9↔	ASK refix.osteochondr.fragm:ulnokarpálny kĺb	5t428.q↔	ASK impl.in vitr.vypes.tkaniv.kul:metatarzofalang.kĺ.
5t421.e↔	ASK refix.osteochondr.fragm:iliosakrálny kĺb	5t428.r↔	ASK impl.in vitr.vypes.tk.kul:interfalang.kĺb n.
5t421.g↔	ASK refix.osteochondr.fragm:bedr.kĺb	5t428.x	ASK impl.in vitro vypes.tk.kultúr:ostatné kĺby
5t421.h↔	ASK refix.osteochondr.fragm:kolen.kĺb	5t429↔	ASK resekcia discus triangularis
5t421.j↔	ASK refix.osteochon.fragm:prox.tibiofibul.kĺb	5t42c.0↔	ASK vyhled.chrupav[chondrop]:humeroqlenoid.kĺb
5t421.k↔	ASK refix.osteochondr.fragm:členk.kĺb horný	5t42c.1↔	ASK vyhled.chrupav[chondrop]:akromioklavikul.kĺb
5t421.m↔	ASK refixácia osteochondr.fragm:členk.kĺb dolný	5t42c.3↔	ASK vyhled.chrupav[chondrop]:sternoklavikul.kĺb
5t421.n↔	ASK refixácia osteochondr.fragm:tarzálné kĺby	5t42c.4↔	Artroskop.vyhled.chrup[chondrop]:laktový kĺb
5t421.p↔	ASK refixácia osteochondr.fragm:tarzometatar.kĺby	5t42c.5↔	ASK vyhled.chrupav[chondrop]:prox.radioulnár.kĺb
5t421.q↔	ASK refix.osteochon.fragm:metatarzofalang.kĺ.	5t42c.6↔	ASK vyhled.chrupav[chondrop]:dist.radioulnár.kĺb

5t42c.8↔	ASK vyhled.chrupav[chondrop]:radiokarpálny kĺb	5t42h.3↔	ASK resekcia 1/viac.osteofytov:sternoklavikulá.kĺb
5t42c.9↔	ASK vyhledenie chrup[chondrop]:ulnokarpálny kĺb	5t42h.4↔	ASK resekcia 1/viac.osteofytov:laktový kĺb
5t42c.e↔	Artroskop.vyhľadenie chrup.iliosakrálny kĺb	5t42h.5↔	ASK resekcia 1/viac.osteofytov:prox.radioulnár.kĺb
5t42c.g↔	Artroskop.vyhľadenie chrup[chondrop]:bedr.kĺb	5t42h.6↔	ASK resekcia 1/viac.osteofytov:dist.radioulnár.kĺb
5t42c.h↔	Artroskop.vyhľadenie chrup:kolen.kĺb	5t42h.8↔	ASK resekcia 1/viac.osteofytov:radiokarpálny kĺb
5t42c.j↔	ASK vyhled.chrupav:prox.tibiofibulár.kĺb	5t42h.9↔	ASK resekcia 1/viac.osteofytov:ulnokarpálny kĺb
5t42c.k↔	Artroskop.vyhľadenie chrup:členk.kĺb h.	5t42h.e↔	ASK resekcia 1/viac.osteofytov:iliosakrálny kĺb
5t42c.m↔	Artroskop.vyhľadenie chrup:členk.kĺb d.	5t42h.f	ASK resekcia 1/viac.osteofytov:symfýza
5t42c.n↔	Artroskop.vyhľadenie chrup:tarzálne kĺby	5t42h.g↔	ASK resekcia 1/viac.osteofytov:bedr.kĺb
5t42c.p↔	ASK vyhled.chrupav[chondrop]:tarzometatarz.kĺby	5t42h.h↔	ASK resekcia 1/viac.osteofytov:kolen.kĺb
5t42c.q↔	ASK vyhled.chrupav[chondrop]:metatarzofalang.kĺby	5t42h.j↔	ASK resekcia 1/viac.osteofytov:prox.tibiofibul.kĺb
5t42c.r↔	ASK vyhled.chrupav[chondrop]:interfalang.kĺb nohy	5t42h.k↔	ASK resekcia 1/viac.osteofytov:členk.kĺb horný
5t42c.x	Artroskop.vyhľadenie chrupavky:ostatné kĺby	5t42h.m↔	ASK resekcia 1/viac.osteofytov:členk.kĺb dolný
5t42d.0↔	ASK subchondr.otv.kosti(Pridie):humerogl.kĺb	5t42h.n↔	ASK resekcia 1/viac.osteofytov:tarzálne kĺby
5t42d.1↔	ASK subchondr.otv.kosti(Pridie):akromiokl.kĺb	5t42h.p↔	ASK resekcia 1/viac.osteofytov:tarzometatar.kĺby
5t42d.3↔	ASK subchondr.otv.kosti(Pridie):sternoklavi.kĺb	5t42h.q↔	ASK resekcia 1/viac.osteofytov:metatarzofalan.kĺby
5t42d.4↔	ASK subchondr.otv.kosti(Pridie):laktový kĺb	5t42h.r↔	ASK resekcia 1/viac.osteofytov:interfalan.kĺb nohy
5t42d.5↔	ASK subchondrál.otv.kosti(Pridie):prox.radioul.kĺb	5t42h.x	ASK resekcia 1/viac.osteofytov:ostatné kĺby
5t42d.6↔	ASK subch.otvorenie kosti(Pridie):dist.radiouln.kĺb	5t42i.0↔	Iné artroskop.OP na chrup.a menisk:humeroglenoid.kĺb
5t42d.8↔	ASK subchon.otv.kosti(Pridie):radiokarp.kĺb	5t42i.1↔	Iné ASK OP na chrup.a menisk:akromioklavikul.kĺb
5t42d.9↔	ASK subchondr.otv.kosti(Pridie):ulnokarpál.kĺb	5t42i.2↔	Iné artroskop.OP na chrup.a menisk:torakoskop.kĺb
5t42d.e↔	ASK subchondr.otv.kosti(Pridie):iliosakrál.kĺb	5t42i.3↔	Iné artroskop.OP na chrup.a menisk:sternoklavikul.kĺb
5t42d.g↔	ASK subchondr.otv.kosti(Pridie):bedrový kĺb	5t42i.4↔	Iné artroskop.OP na chrup.a menisk:laktový kĺb
5t42d.h↔	ASK subchon.otv.kosti(Pridie):kolenný kĺb	5t42i.5↔	Iné ASK OP na chrup.a menisk:prox.radioulnár.kĺb
5t42d.j↔	ASK subch.otv.kosti(Pridie):prox.tibiofib.kĺb	5t42i.6↔	Iné ASK OP na chrup.a menisk:dist.radioulnár.kĺb
5t42d.k↔	ASK subchondr.otv.kosti(Pridie):členk.kĺb horný	5t42i.8↔	Iné artroskop.OP na chrup.a menisk:radiokarpálny kĺb
5t42d.m↔	ASK subchondr.otv.kosti(Pridie):členk.kĺb dolný	5t42i.9↔	Iné artroskop.OP na chrup.a menisk:ulnokarpálny kĺb
5t42d.n↔	ASK subchondr.otv.kosti(Pridie):tarzálne kĺby	5t42i.e↔	Iné artroskop.OP na chrup.a menisk:iliosakrálny kĺb
5t42d.p↔	ASK subch.otv.kosti(Pridie):tarzometata.kĺby	5t42i.f	Iné artroskop.OP na chrup.a menisk:symfýza
5t42d.q↔	ASK subch.otv.kosti(Pridie):metatarzofala.kí	5t42i.g↔	Iné artroskop.OP na chrup.a menisk:bedr.kĺb
5t42d.r↔	ASK subch.otv.kosti(Pridie)interfalan.kĺb n.	5t42i.h↔	Iné artroskop.OP na chrup.a menisk:kolen.kĺb
5t42d.x	ASK ubchon.otv.kosti(Pridie):ostatné kĺby	5t42i.j↔	Iné ASK OP na chrup.a menisk:prox.tibiofibulár.kĺb
5t42e.0↔	ASK subch.otv.kosti-aceul.impl:humeroglen.kĺb	5t42i.k↔	Iné artroskop.OP na chrup.a menisk:členk.kĺb h.
5t42e.1↔	ASK subch.otv.kosti-aceul.impl:akromioklavik.kĺb	5t42i.m↔	Iné artroskop.OP na chrup.a menisk:členk.kĺb d.
5t42e.3↔	ASK subch.otv.kosti-aceul.impl:sternoklaviku.kĺb	5t42i.n↔	Iné artroskop.OP na chrup.a menisk:tarzálne kĺby
5t42e.4↔	ASK subch.otv.kosti-aceul.impl:laktový kĺb	5t42i.p↔	Iné artroskop.OP na chrup.a menisk:tarzometatarz.kĺby
5t42e.5↔	ASK subch.otv.kosti-aceul.impl:prox.radiouln.kĺb	5t42i.q↔	Iné ASK OP na chrup.a menisk:metatarzofalang.kí.
5t42e.6↔	ASK subch.otv.kosti-aceul.impl:dist.radiouln.kĺb	5t42i.r↔	Iné artroskop.OP na chrup.a menisk:interfalang.kĺb n.
5t42e.8↔	ASK subch.otv.kosti-aceul.impl:radiokarpál.kĺb	5t42i.x	Iné artroskop.OP na chrup.a menisk:ostatné kĺby
5t42e.9↔	ASK subch.otv.kosti-aceul.impl:ulnokarpál.kĺb	5t430↔	Artroskopická sutúra predného skříženeho väzu
5t42e.e↔	ASK subch.otv.kosti-aceul.impl:iliosakrál.kĺb	5t431↔	Artroskopická sutúra zadného skříženeho väzu
5t42e.g↔	ASK subch.otv.kosti-aceul.implant:bedr.kĺb	5t432↔	Artroskopická kostná refixácia skříženeho väzu
5t42e.h↔	ASK subch.otv.kost-aceul.implant:kolen.kĺb	5t433↔	ASK plastika predného skříž.väzu autológ.patelár.ligamentom
5t42e.j↔	ASK subch.otv.kost-aceul.implant:prox.tibiofib.kĺb	5t434↔	ASK plastika pred.skříženeho väzu iným autológnym lig
5t42e.k↔	ASK subch.otv.kost-aceul.implant:členk.kĺb horný	5t435↔	ASK plastika pred.skříženeho väzu s aloplastickou náhradou
5t42e.m↔	ASK subch.otv.kost-aceul.implant:členk.kĺb dol.	5t436↔	ASK plastika zad.skříž.väzu s autogénnou patelár.šľachou
5t42e.n↔	ASK subch.otv.kost-aceul.implant:tarzálne kĺby	5t437↔	ASK plastika zad.skříženeho väzu s iným autológ.ligamentom
5t42e.p↔	ASK subch.otv.kost-aceul.implant:tarzometatarz.kĺby	5t438↔	ASK plastika zadného skříženeho väzu s aloplast.náhradou
5t42e.q↔	ASK subch.otv.kost-aceul.implant:metatarzofalan.kí.	5t439↔	Artroskop.uvoľnenie kolenného púzdra (lateral release)
5t42e.r↔	ASK subch.otv.kost-aceul.implant:interfalang.kĺb n.	5t43a↔	ASK sutúra mediál.kapsuloligamentóz.aparátu kolen.kĺbu
5t42e.x	ASK subch.otv.kost-aceul.implant:ostatné kĺby	5t43b↔	ASK sutúra laterál.kapsuloligamentóz.aparátu kolen.kĺbu
5t42f.0↔	ASK OP chrup.s transp.chondr-autológ.ind.matr:humeroglen.kĺb	5t43c↔	ASK sutúra dorzál.kapsuloligamentóz.aparátu kolen.kĺbu
5t42f.4↔	ASK OP chrup.s transp.chondr-autológ.ind.matr:laktový kĺb	5t43d↔	ASK plastika mediál.kapsuloligamentóz.aparátu kolenného kĺbu
5t42f.5↔	ASK OP chrup.transp.chondr-autológ.ind.matr:prox.radioul.kĺb	5t43e↔	ASK plastika laterál.kapsuloligamentóz.aparátu kolen.kĺbu
5t42f.6↔	ASK OP chrup.s transp.chondr-autológ.ind.matr:dist.radiouln.kĺb	5t43f↔	ASK plastika dorzál.kapsuloligamentóz.aparátu kolen.kĺbu
5t42f.8↔	ASK OP chrup.transp.chondr-autológ.ind.matr:radiokarpál.kĺb	5t43g↔	ASK plastika predného skříženeho väzu s alogénnym lig
5t42f.9↔	ASK OP chrup.transp.chondr-autológ.ind.matr:ulnokarpál.kĺb	5t43h↔	ASK plastika zadného skříženeho väzu s alogénnym ligament
5t42f.g↔	ASK OP chrup.transpl.chondr-autológ.induk.matrix:bedr.kĺb	5t43x↔	Ost.ASK refix.a plastiky na kapsuloligament.ap.kolen.kĺbu
5t42f.h↔	ASK OP chru.a me:transpl.chond-autológ.indu.matrix:kolen.kĺb	5t440↔	Artroskopická refixácia labrum glenoidale stehom
5t42f.j↔	ASK OP chrup.transp.chondroc.-autol.ind.matr:prox.tibiofib.kĺb	5t441↔	Artroskopická refixácia labrum glenoidale inými metódami
5t42f.k↔	ASK OP chrup.transpl.chond-autol.ind.matrix:členk.kĺb hor.	5t442↔	Artroskopická refixácia kostného defektu labra (Bankart.lézia)
5t42f.n↔	ASK OP chr.transpl.chondr-autológ.induk.matr:tarzá.kĺby	5t443↔	Artroskopická zväčšenie subakromiálneho priestoru
5t42f.p↔	ASK OP chr.transp.chond-autológ.ind.matr:tarzometat.kĺby	5t444.0↔	ASK rekonštrukcia rotátorovej manžety, jednoduchá
5t42f.q↔	ASK OP chr.a m:trans.chond-autológ.ind.mat:metatarzofag.kĺby	5t444.1↔	ASK rekonštrukcia rotátorovej manžety, zložitá
5t42f.r↔	ASK OP chr.trans.chon-autológ.ind.mat:interfala.kĺb nohy	5t444.x↔	Artroskopická rekonštrukcia rotátorovej manžety, iná
5t42f.x	ASK OP chr.transpl.chond-autológ.ind.matrix:ostat.kĺby	5t445↔	ASK spevnenie púzdra s fixáciou na glenoid.stehom
5t42g↔	ASK OP chrup.a menis:sut/napn.disc.triangularis	5t446↔	ASK rekonštrukcia rotátor.manžety pomocou transplantátu
5t42h.0↔	ASK resekcia 1/viac.osteofytov:humeroglenoid.kĺb	5t447↔	Artroskopická tenotómia šľachy dlhej hlavy bicepsu
5t42h.1↔	ASK resekcia 1/viac.osteofytov:akromioklavikul.kĺb	5t448↔	Artroskopická sutúra šľachy dlhej hlavy bicepsu
5t42h.2↔	ASK resekcia 1/viac.osteofytov:torakoskopul.kĺb	5t449↔	Artroskopická tenodéza šľachy dlhej hlavy bicepsu

5t44a↔	Artroskopická laterálna resekcia klavikuly	5t503.0↔	Implant.cervikokapitál.protézy bedr.kľbu,necement.
5t44b↔	ASK stabilizácia akromionklavik.kľbu fixač.výkonom	5t503.1↔	Implantácia cervikokapitálnej protézy bedr.kľbu,cement.
5t44x↔	Ost.ASK refix.a plastiky na kapsuloligam.ap.ramen.kľbu	5t504.0↔	Impl.bipolár.cervikokapit.protézy bedr.kľbu,necement.
5t450↔	ASK odstr.ansplantátu predného skríženého väzu	5t504.1↔	Impl.bipolár.cervikokapit.protézy bedr.kľbu,cement.
5t451↔	ASK odstr.transplantátu zadného skríženého väzu	5t505.0↔	Impl.antiluxačnej acetabulár.komponenty bedr.kľbu,necement.
5t452.0↔	ASK výmena.transpl.p.skríž.väzu:aut.pat.šf.	5t505.1↔	Impl.antiluxačnej acetabulár.komponenty bedr.kľbu,cement.
5t452.1↔	ASK výmena.transpl.predn.skríž.väzu:i.aut.šf.	5t507.0↔	Impl.snap fit acetabulár.komponenty bedr.kľbu, necement.
5t452.2↔	ASK výmena.transpl.predn.skríž.v:alopl.náh.v.	5t507.1↔	Impl.snap fit acetabulár.komponenty bedr.kľbu, cement.
5t452.3↔	Artrosk.výmena.transplantátu predn.skríž.väzu:alog.šf.	5t507.2↔	Impl.snap fit acetabulár.komponenty bedr.kľbu, hybridná
5t452.x↔	Artros.výmena.transpl.predného skríž.väzu:iné	5t508.0↔	Impl.povrch.protézy hlavice femoru hip resurfacing,necement.
5t453.0↔	ASK výmena.transpl.zad.skríž.väzu:aut.pat.šf.schou	5t508.1↔	Impl.povrch.protézy hlavice femoru hip resurfacing,cement.
5t453.1↔	ASK výmena.transpl.zad.skríž.väzu:i.autol.šf.schou	5t508.2↔	Impl.povrch.protézy hlavice femoru hip resurfacing,hybrid.
5t453.2↔	ASK výmena.transpl.zad.skríž.väzu:alopl.náhr.v.	5t509.00↔	Impl.metaf.protézy hl.femuru.s k.driek.bez acet.komp.,necemen.
5t453.3↔	ASK výmena.transpl.zad.skríž.väzu:alog.šf.schou	5t509.01↔	Impl.metaf.protézy hl.femuru.s k.driek.bez aceta.komp.,cement.
5t453.x↔	ASK výmena.transpl.zad.skríž.väzu:iné	5t509.10↔	Impl.metafyz.protézy hl.femuru.s kr.dr.s acet.komp.,necem.
5t45x↔	Ost.ASK odstr./výmena.transplantátu väzu na kolene	5t509.11↔	Impl.metafyz.protézy hl.femuru.s kr.dr.s acet.kom.,cem.
5t490.0↔	Artroskop.rozdel./peruš.väzu:humeroglenoid.kľb	5t509.12↔	Impl.metafyz.prot.hl.femuru.s kr.dr.s acet.kom.,hybrid.č.cem.
5t490.1↔	Artroskop.rozdel./peruš.väzu:akromioklavikul.kľb	5t50x.0↔	Iné implant.endoprotézy bedr.kľbu,necement
5t490.3↔	Artroskop.rozdel./peruš.väzu:sternoklavikul.kľb	5t50x.1↔	Iné implantácie endoprotézy bedr.kľbu,cement
5t490.4↔	Artroskopické rozdel./peruš.väzu:lakt'ový kľb	5t50x.2↔	Iné implantácie endoprotézy bedr.kľbu,hybrid
5t490.5↔	Artroskop.rozdel./peruš.väzu:prox.radiolunár.kľb	5t510↔	Revízia endoprotézy bedrového kľbu bez výmeny
5t490.6↔	Artroskop.rozdel./peruš.väzu:dist.radiolunár.kľb	5t511.00↔	Vým.femor.kompon.protézy hl.femoru na cervikokap.nec.pr.hl.
5t490.8↔	Artroskop.rozdel/peruš.väzu:radiokarpálny kľb	5t511.01↔	Vým.femor.komponen.protézy hl.fe na cervikokap.cem.pr.hl
5t490.9↔	Artroskop.rozdel./peruš.väzu:ulnokarpálny kľb	5t511.2↔	Vým.femor.kompon.protézy hl.femoru na šp.pr.hl.f.
5t490.g↔	Artroskopické rozdel./peruš.väzu:bedr.kľb	5t511.3↔	Vým.femor.komponen.protézy hl.femoru na bipol.pr.hl.f.
5t490.h↔	Artroskopické rozdel./peruš.väzu:kolen.kľb	5t511.4↔	Výmena femorálnej komponenty hlavičky protézy
5t490.j↔	Artroskop.rozdel./peruš.väzu:prox.tibiofibulár.kľb	5t511.80↔	Výmena femor.komp.pr.hl.fem:na tot.necem.pr.hl.f.
5t490.k↔	Artroskopické rozdel./peruš.väzu:členk.kľb h.	5t511.81↔	Výmena femor.komp.pr.hl.femuru:na tot.cem.pr.hl.f.
5t490.m↔	Artroskopické rozdel./peruš.väzu:členk.kľb d.	5t511.82↔	Vým.femor.komponenty pr.hl.femuru:na tot.hyb.pr.hl.f.
5t490.n↔	Artroskopické rozdel./peruš.väzu:tarzálné kľby	5t511.x↔	Vým.femorálnej komp.protézy hl.femuru:ostatné
5t490.p↔	Artroskop.rozdel./peruš.väzu:tarzometatarz.kľby	5t512.10↔	Výmena acetab.komponenty bedra na acetab.komp.,necem.
5t490.q↔	Artroskop.rozdel./peruš.väzu:metatarzofalang.kľbov	5t512.11↔	Vým.acetabulárnej komp.bedra na acetab.komp.,cem.
5t490.r↔	Artroskop.rozdel./peruš.väzu:interfalang.kľb n.	5t512.20↔	Vým.acet.komp.bedra na acet.komp,necem.s vým.hl.
5t490.x	Artroskopické rozdel./peruš.väzu:ostatné kľby	5t512.21↔	Vým.acet.komp.bedra na acet.komp,cem.s vým.hl.
5t491.0↔	ASK debridement šľachy:humeroglenoid.kľb	5t512.3↔	Vým.acetabulár.kompenty bedra na špeciál.prt.hl.f.
5t491.4↔	ASK debridement šľachy:lakt'ový kľb	5t512.60↔	Vým.acetab.komp.bedra, izol.inlay bez vým.jamky
5t491.5↔	ASK debridement šľachy:prox.radiolunár.kľb	5t512.61↔	Vým.acet.komp.bedra,izol.inlay bez vým.jamky s vým.hl
5t491.h↔	ASK debridement šľachy:kolen.kľb	5t512.80↔	Vým.acetab.komp.bedra na tot.necem.prot.hl.fem.
5t491.k↔	ASK debridement šľachy:členk.kľb h.	5t512.81↔	Vým.acetab.komp.bedra na tot.cement.prot.hl.fem.
5t491.x↔	ASK debridement šľachy:ostatné kľby	5t512.82↔	Vým.acetab.komp.bedra na tot.hybr.pr.hl.fem.
5t492.0↔	ASK resekcia ganglia:humeroglenoid.kľb	5t512.x↔	Vým.acetabulárnej komponenty bedra,ost.
5t492.h↔	ASK resekcia ganglia:kolen.kľb	5t513.2↔	Vým.cement.totál.endopr.bedra na šp.pr.hl.femuru
5t492.x↔	ASK resekcia ganglia:ostatné kľby	5t513.80↔	Vým.cem.tot.endopr.bedra na tot.necem.pr.hl.f.
5t49x.0↔	Ostatné artroskopické OP:humeroglenoidálny kľb	5t513.81↔	Vým.cem.tot.endopr.bedra na tot.cem.pr.hl.fem.
5t49x.1↔	Ostatné artroskopické OP:akromioklavikulárny kľb	5t513.82↔	Vým.cement.totál.endopr.bedra na tot.hybr.pr.hl.f.
5t49x.2↔	Ostatné artroskopické OP:torakoskapulárny kľb	5t513.x↔	Výmena cement.totál.endopr.bedra,ostatné
5t49x.3↔	Ostatné artroskopické OP:sternoklavikulárny kľb	5t514.2↔	Vým.necem.tot.endopr.bedra na šp.pr.hl.f.
5t49x.4↔	Ostatné artroskopické OP:lakt'ový kľb	5t514.80↔	Vým.necem.tot.endopr.bedra na tot.necem.pr.hl.f.
5t49x.5↔	Ostatné artroskopické OP:prox.radiolunárny kľb	5t514.81↔	Vým.necem.tot.endopr.bedra na tot.cem.pr.hl.fem.
5t49x.6↔	Ostatné artroskopické OP:dist.radiolunárny kľb	5t514.82↔	Vým.necem.tot.endopr.bedra na tot.hybr.pr.hl.f.
5t49x.8↔	Ostatné artroskopické OP:radiokarpálny kľb	5t514.x↔	Vým.necem.totát.endoprotézy bedra,ostatné
5t49x.9↔	Ostatné artroskopické OP:ulnokarpálny kľb	5t515.2↔	Vým.hybrid.tot.endopr.bedra na špec.pr.hl.fem.
5t49x.e↔	Ostatné artroskopické OP:iliosakrálny kľb	5t515.80↔	Vým.hybrid.tot.endopr.bedra a tot.necem.pr.hl.f.
5t49x.f	Ostatné artroskopické OP:symfýza	5t515.81↔	Vým.hybrid.tot.endopr.bedra na tot.cem.pr.hl.fem.
5t49x.g↔	Ostatné artroskopické OP:bedr.kľb	5t515.82↔	Vým.hybrid.tot.endopr.bedra na tot.hybr.pr.hl.f.
5t49x.h↔	Ostatné artroskopické OP:kolen.kľb	5t515.x↔	Výmena hybridnej totálnej endoprotézy bedra,ost.
5t49x.j↔	Ostatné artroskopické OP:prox.tibiofibulárny kľb	5t516.2↔	Vým.totál.endoprotézy bedra na špec.pr.hl.f.
5t49x.k↔	Ostatné artroskopické OP:členk.kľb h.	5t516.80↔	Vým.tot.endopr.bedra na špec.tot.necem.pr.hl.f.
5t49x.m↔	Ostatné artroskopické OP:členk.kľb d.	5t516.81↔	Vým.tot.endopr.bedra na špec.tot.cemen.pr.hl.f.
5t49x.n↔	Ostatné artroskopické OP:tarzálné kľby	5t516.82↔	Vým.tot.endopr.bedra na špec.tot.hybr.pr.hl.fem.
5t49x.p↔	Ostatné artroskopické OP:tarzometatarzálné kľby	5t516.x↔	Výmena tot.endoprotézy bedra na špeciálnu,ostatné
5t49x.q↔	Ostatné artroskopické OP:metatarzofalang.kl.	5t517↔	Odstránenie totálnej endoprotézy hlavice femoru
5t49x.r↔	Ostatné artroskopické OP:interfalangeálny kľb n.	5t518↔	Odstr.cervikokapitálnej endoprotézy bedrového kľbu
5t49x.x	Ostatné artroskopické OP:ostatné kľby	5t519↔	Odstránenie bipolárnej endoprotézy bedrového kľbu
5t500.0↔	Impl.totál.endoprotézy bedr.kľbu,necement.	5t51a↔	Odstr.povrch.protézy.hl.femuru typu hip resurf.
5t500.1↔	Implantácia totál.endoprotézy bedr.kľbu, cement.	5t51b↔	Odstránenie acetabulárnej komponenty bedr.kľbu
5t500.2↔	Impl.totál.endoprotézy bedr.kľbu,hybrid čiastoč.cement.	5t51c↔	Odstr.antiluxačnej acetabulár.komponenty bedr.kľbu
5t502.0↔	Impl.totál.špeciál.endoprotézy bedr.kľbu, necementovaná	5t51d↔	Odstr.snap fit acetabulárnej komponenty bedrového kľbu
5t502.1↔	Impl.totál.špeciál.endoprotézy bedr.kľbu, cementovaná	5t51e↔	Odstr.totálnej špeciálnej endoprotézy bedrového kľbu
5t502.2↔	Impl.totál.špeci.endoprotézy bedr.kľbu, hybrid.čiasť.cement.	5t51f.2↔	Vým.bipol.cervikap.prot.bedra na špec.pr.hl.fem.

5t51f.31↔	Vým.bip.cervikokap.pr.bedra na bip.cem.cervikok.pr.	5t531.11↔	Vým.unikondylárnej prot.kolena na unikond.prot.,cem.
5t51f.80↔	Vým.bipol.cervkap.prot.bedra na tot.necem.pr.hl.fem.	5t531.20↔	Vým.unikond.prot.kolena na bikond.pov.pr.bez pat.náhr,necem
5t51f.81↔	Vým.bipol.cervikap.prot.bedra na tot.cemen.pr.hl.f.	5t531.21↔	Vým.unikond.prot.kolena na bikond.pov.pr.bez pat.náhr,cem
5t51f.82↔	Vým.bipol.cervikap.prot.bedra na tot.hybr.pr.hl.fem.	5t531.30↔	Vým.unikond.prot.kolena na bikond.pov.pr.s patel.náhr,necem
5t51f.x↔	Vým.bipol.cervikokap.protézy bedra,ostatné	5t531.31↔	Vým.unikond.prot.kolena na bikond.pov.pr.s patel.náhr,cem
5t51g.2↔	Výmena povrch.pr.hl.f.hip resurf.na špec.protézu hl.femuru	5t531.50↔	Vým.unikond.protézy kolena na totál.endopr.kolena spoj,necem.
5t51g.50↔	Vým.pov.pr.hl.f.hip resurf.na povr.pr.hl.f.hip resurf.,necem.	5t531.51↔	Vým.unikondyl.protézy kolena na totál.endopr.kolena spoj,cem.
5t51g.51↔	Vým.pov.pr.hl.f.typ.hip resurf.na na povr.pr.hl.f.hip resurf,cem.	5t531.52↔	Vým.unikond.prot.kolena na totál.endopr.kol.spoj-hyb/č.cem.
5t51g.80↔	Vým.pov.pr.hl.f.hip resurf.na tot.necem.pr.h.f.	5t531.6↔	Výmena unikondylárnej protézy kolenného kľbu inlay
5t51g.81↔	Vým.pov.protézy hl.f.hip resurf.na tot.cem.pr.h.f.	5t531.x↔	Výmena unikondylárnej protézy kolenného kľbu, ostatné
5t51g.82↔	Vým.povrch.pr.hl.f.hip resurf.na tot.hybr.pr.h.f.	5t532.0↔	Vým.bikondyl.povrch.pr.kolena na bikond.pov.pr.s rovn.typu
5t51g.x↔	Vým.povrch.protézy hl.femuru typ.hip resurf.,ost.	5t532.40↔	Vým.bikondyl.pov.pr.kolena na bik.p.p.iný typ,necem.
5t51h↔	Odstúpanie povrchovej náhradnej protézy bedrového kľbu	5t532.42↔	Vým.bikondyl.pov.pr.kolena na bik.p.p.iný typ,hybrid/cem.
5t51j.2↔	Vým.metafyz.pr.hl.f.s kr.driek.na špec.protézu.hl.fem.	5t532.50↔	Vým.bikondyl.pov.pr.kolena na totál.endopr.kol.spoj,necem.
5t51j.80↔	Vým.metafyz.protézy.hl.f.s kr.driek.na tot.necem.pr.h.f.	5t532.52↔	Vým.bikondyl.pov.pr.kolena na tot.endopr.kol.spoj,hybrid/cem.
5t51j.81↔	Vým.metafyz.protézy.hl.f.s kr.driek.na tot.cem.pr.h.f.	5t532.6↔	Výmena bikondylárnej povrchovej protézy kolena inlay
5t51j.82↔	Vým.metafyz.protézy hl.f.s kr.driek.na tot.hybr.pr.h.f.	5t532.7↔	Vým.bikondyl.povr.protézy kolena, vým.femorál.komponenty
5t51j.x↔	Vým.metafyz.protézy hl.femuru s kr.driek.,ost.	5t532.8↔	Vým.bikondyl.povr.protézy kolena, výmena tibiál.komponenty
5t51k↔	Odst. metafyzár.protézy hlavice femuru s krátkym driekom	5t532.a0↔	Vým.bikondyl.povr.pr.kolena na špeciál.endopr.kol.,necem.
5t51x↔	Ostatné revízie, výmeny/odstr.endoprotézy bedr.kľbu	5t532.a1↔	Vým.bikondyl.povr.pr.kolena na špeciál.endopr.kol.,cem.
5t520.0↔	Impl.unikondylár.protézy kolen.kľbu,necement	5t532.x↔	Výmena bikondylárnej povrch.protézy kolena,ost.
5t520.1↔	Impl.unikondylár.protézy kolen.kľbu,cement	5t533.0↔	Vým.spoj.totál.endoprotézy kolena rovnakého typu
5t520.2↔	Impl.unikondylár.protézy kolen.kľbu,hybrid	5t533.50↔	Vým.spoj.totál.endopr.kolena na totál.endopr.kol.spoj-necem.
5t521.0↔	Imp.bikond.povr.prot.kolena bez spoj.bez pat.náhr.,necem	5t533.52↔	Vým.spoj.tot.endopr.kolena na tot.endopr.kol.spoj-hybr/cem.
5t521.1↔	Imp.bikond.povr.protézy kolena bez spoj.bez pat.náhr.,cem.	5t533.7↔	Vým.spoj.tot.endopr.kolena,výmena femorál.komp.
5t521.2↔	Imp.bikond.povr.pr.kolena bez spoj.bez pat.náhr.,hybrid	5t533.8↔	Vým.spoj.tot.endopr.kolena,výmena tibiál.komp.
5t522.0↔	Impl.bikond.povr.pr.kolena bez spoj.s pat.náhr.,necem	5t533.9↔	Vým.spoj.tot.endopr.kolena,výmena patelár.komp.
5t522.1↔	Impl.bik.povr.pr.kolena bez spoj.s pat.náhr.,cement	5t533.a0↔	Vým.spoj.tot.endop.kolena na špec.endopr.kolena,necem.
5t522.2↔	Impl.bik.povr.pr.kolena bez spoj.s pat.náhr.,hybrid	5t533.a1↔	Vým.spoj.tot.endop.kolena na špec.endopr.kolena,cem.
5t523.0↔	Impl.bikond.povr.pr.kolena č.spoj.bez pat.náhr.,necem	5t533.x↔	Výmena spojenej totálnej endoprotézy kolena,ostatné
5t523.1↔	Impl.bikond.povr.pr.kolena č.spoj.bez pat.náhr.,cem	5t534.0↔	Vým.špec.protézy kolena rovnakého typu
5t523.2↔	Impl.bikond.povr.pr.kolena č.spoj.bez pat.náhr.,hybrid	5t534.7↔	Vým.špec.protézy kolena,výmena femor.komponenty
5t524.0↔	Impl.bikond.povr.pr.kolena č.spoj.s pat.náhr.,necem	5t534.8↔	Vým.špec.protézy kolena,výmena tibiál.komp.
5t524.1↔	Impl.bikond.povr.prot.kolena č.spoj.s pat.náhr.,cem	5t534.9↔	Vým.špec.protézy kolena,vým.patelár.komp.
5t524.2↔	Impl.bikond.povr.pr.kolena č.spoj.s pat.náhr.,hybrid	5t534.x↔	Výmena špeciálnej protézy kolena,ost.
5t525.0↔	Impl.tot.endoprot.kolena spoj.bez pat.náhr.,necem	5t535.10↔	Vým.patelár.náhrady na necem.patelár.komp.
5t525.1↔	Impl.tot.endoprot.kolena spoj.bez pat.náhr.,cement	5t535.11↔	Vým.patelár.náhrady na cement.patel.komponentu
5t525.2↔	Impl.tot.endoprot.kolena spoj.bez pat.náhr.,hybrid	5t535.20↔	Vým.patel.náhrady na patelofemor.necem.náhr.
5t526.0↔	Impl.tot.endopr.kolena spoj.s pat.náhr.,necement	5t535.21↔	Vým.patel.náhrady na patelofem.cement.náhr.
5t526.1↔	Impl.tot.endopr.kolena spoj.s pat.náhr.,cement	5t535.22↔	Výmena patel.náhr.na patelofem.hybr.náhr.
5t526.2↔	Impl.tot.endopr.kolena spoj.s pat.náhr.,hybrid	5t535.30↔	Výmena patelár.náhrady na necement.femorálnu náhradu
5t527.10↔	Impl.patel.náhrady kolena,necem.patelár.komponenta	5t535.31↔	Výmena patelár.náhrady na cement.femorálnu náhradu
5t527.11↔	Impl.patel.náhrady kolena,cement.patel.komponenta	5t536.42↔	V.pr.kol.so zvýš.ohyb.na p.so zvýš.ohyb.bez pat.náhr-hyb/cem
5t527.20↔	Impl.patel.náhrady kolena,patelofemor.necem.náhr.	5t536.52↔	V.pr.kol.so zvýš.ohyb.na p.so zvýš.ohyb.s pat.náhr-hyb/cem
5t527.21↔	Impl.patel.náhrady kolena,patelofemor.cem.náhrada	5t536.60↔	V.pr.kolena so zvýš.ohyb.na tot.e.spoj.bez patel.n-nec
5t527.22↔	Impl.patel.náhrady kolena,patelofem.hybrid.náhr.	5t536.61↔	V.pr.kolena so zvýš.ohyb.na tot.e.spoj.bez patel.n-hyb/cem
5t527.30↔	Impl.patel.náhrady kolena,izol.náhr.femor.plochy,necem.	5t536.70↔	V.pr.kolena so zvýš.ohyb.na tot.e.spoj.s pat.náh-necem
5t527.31↔	Impl.patel.náhrady kolena,izol.náhrada femor.plochy,cemen.	5t536.71↔	V.pr.kolena so zvýš.ohyb.na tot.e.spoj.s pat.náhr-hyb/cem
5t528.0↔	Impl.špeciál.protézy kolena,necement	5t536.90↔	V.protézy kolena so zvýš.ohyb.sch.na špec.endopr-necem.
5t528.1↔	Impl.špeciál.protézy kolena,cement	5t536.92↔	V.protézy kolena so zvýš.ohyb.sch.na špec.endopr-hyb/cem.
5t528.2↔	Impl.špeciál.protézy kolena,hybrid	5t536.x↔	Výmena protézy kolena so zvýš.ohyb.sch.poznou,ost.
5t529.1↔	Impl.protézy kolena so zvýš.ohyb.schop.bez pat.náhr,cement	5t537↔	Výmena interpozicií.nezakotveného implantátu kolena
5t529.2↔	Impl.protézy kolena so zvýš.ohyb.schop.bez pat.náhr,hybrid	5t538.20↔	Vým.bikompart.pr.kolena na bikond.p.p.bez pat.náh-necem.
5t52a.1↔	Impl.protézy kolena so zvýš.ohyb.schop.s pat.náhr,cement	5t538.22↔	Vým.bikompart.pr.kolena na bikond.p.p.bez pat.náh-hyb/cem
5t52a.2↔	Impl.protézy kolena so zvýš.ohyb.schop.s pat.náhr,hybrid	5t538.30↔	Vým.bikompart.pr.kolena na bikond.p.p.s patel.náh-necem.
5t52b↔	Impl.interpozicí.nezakotveného implantátu kolena	5t538.32↔	Vým.bikompart.pr.kolena na bikond.p.p.s patel.náh-hyb/cem
5t52c.0↔	Impl.bikompart.protézy kolena bez pat.náhr,necement	5t538.60↔	Vým.bikompart.pr.kolena na tot.e.spoj.bez pat.n-necem
5t52c.1↔	Impl.bikompart.protézy kolena bez pat.náhr,cement	5t538.62↔	Vým.bikompart.pr.kolena na tot.e.spoj.bez pat.n-hyb/cem
5t52c.2↔	Impl.bikompart.protézy kolena bez pat.náhr,hybrid	5t538.70↔	Vým.bikompart.pr.kolena na tot.e.spoj.s pat.náhr-hyb/cem.
5t52d.0↔	Impl.bikompart.protézy kolena s patel.náhr,necement	5t538.72↔	Vým.bikompart.pr.kolena na tot.e.spoj.s pat.náhr-hyb/cem.
5t52d.1↔	Impl.bikompart.protézy kolena s patel.náhr,cement	5t538.8↔	Vým.bikompartment.prot.kolena,výmena tibiál.komp.
5t52d.2↔	Impl.bikompart.protézy kolena s patel.náhr,hybrid	5t538.9↔	Vým.bikompartment.prot.kolena,výmena femor.komp.
5t52e.0↔	Impl.endoprotet.kľb.náhrady kolena bez pohyb.funk,necem	5t538.a↔	Vým.bikompartment.pr.kolena na bikomp.prot.bez patel.náhr.
5t52e.1↔	Impl.endoprotet.kľb.náhr.kolena bez pohyb.funk,cement	5t538.b↔	Vým.bikompartment.pr.kolena na bikomp.prot.s patel.náhr.
5t52e.2↔	Impl.endoprotet.kľb.náhr.kolena bez pohyb.funk,hybrid	5t538.c↔	Vým.bikompartment.protézy kolena,výmena inlay
5t52x.0↔	Ostat.implantácia endoprotézy kolen.kľbu,necement	5t538.x↔	Výmena bikompartment.protézy kolena,ost.
5t52x.1↔	Ostat.implantácia endoprotézy kolen.kľbu,cement	5t539.0↔	Vým.endop.kľb.náhr.kolena bez pohyb.f-č.vým.bez obn.f.kľbu
5t52x.2↔	Ostat.implantácia endoprotézy kolen.kľbu,hybrid	5t539.1↔	Vým.endop.kľb.náhr.kolena bez pohyb.f-č.vým.s obn.f.kľbu
5t530↔	Revízia endoprotézy kolenného kľbu bez výmeny	5t53a↔	Odstúpanie unikondylárnej protézy kolenného kľbu
5t531.10↔	Vým.unikondylárnej prot.kolena na unikond.prot.,necem.	5t53b↔	Odstúpanie bikondylárnej povrchovej protézy kolenného kľbu

5t53c↔	Odstránenie spojenej totálnej endoprotézy kolena	5t575↔	Odstránenie endoprotézy členkového kľbu
5t53d↔	Odstránenie patelárnej náhrady	5t576↔	Odstránenie endoprotézy priehlavku
5t53e↔	Odstránenie špeciálnej protézy kolenného kľbu	5t577↔	Odstránenie endoprotézy prednožia a prstov nohy
5t53f↔	Odstránenie protézy kolena so zvýšenou ohybovou schopn	5t57x↔	Revízia, vým.a odstr.endoprotézy na kľboch DK:ost.
5t53g↔	Odstr.interpozic.nezakotveného implantátu kolenného kľbu	5t580	Implantácia náhrady časti kosti
5t53h↔	Odstránenie bikompartmentálnej protézy kolenného kľbu	5t581.2	Implantácia totálnej kostnej náhrady: humerus
5t53j↔	Odstr.endoprotet.klb.náhrady kolena bez pohyb.funkcie	5t581.g	Implantácia totálnej kostnej náhrady: femur
5t53x↔	Revízia, výmena a odstr.endoprotézy kolena,ostatné	5t581.x	Implantácia totálnej kostnej náhrady:iná
5t540.0↔	Impl.čiasť.protézy humeru-povr.prot.hl.humeru resurf.	5t582	Revízia kostnej náhrady bez výmeny
5t540.1↔	Impl.čiasť.protézy humeru-cervikokap.prot.hl.humeru	5t583	Výmena čiastočnej kostnej náhrady
5t540.x↔	Implantácia čiastočnej protézy v oblasti humeru, ostatné	5t584.2	Výmena totálnej kostnej náhrady: humerus
5t541↔	Implantácia protézy glenoidu ramenného kľbu	5t584.g	Výmena totálnej kostnej náhrady: femur
5t542.0↔	Impl.tot.endoprot.ram.kľbu,konvenč.totál.protéza ramena	5t584.x	Výmena totálnej kostnej náhrady: iné
5t542.1↔	Impl.tot.endoprot.ram.kľbu,reverz.totál.protéza ramena	5t585	Odstránenie čiastočnej kostnej náhrady
5t543↔	Implantácia protézy hlavičky rádia	5t586.2	Odstránenie totálnej kostnej náhrady: humerus
5t544↔	Implantácia totálnej endoprotézy lakťa, nespojená	5t586.g	Odstránenie totálnej kostnej náhrady: femur
5t545↔	Implantácia totálnej endoprotézy lakťa, spojená	5t586.x	Odstránenie totálnej kostnej náhrady: iné
5t546↔	Implantácia náhrady distálnej humerálnej kĺbovej plochy	5t587	Implantácia stimulátora rastu kosti
5t547↔	Implantácia protézy hlavičky ulny	5t58x	Impl,rev,vým.a odstr.čiasť.kost.náhr.a tot.kost.náhr:ost.
5t548↔	Implantácia endoprotézy zápästia	5t590.0↔	Artroplastika bedr.kľbu s osteotómou bedra:jednoduchá ost.
5t549.1↔	Impl.endopr.na kľboch prstov HK:1 protéza	5t590.1↔	Artroplastika bedr.kľbu s osteotómou bedra: tripleosteotómia
5t549.2↔	Impl.endopr.na kľboch prstov HK:2 protézy	5t590.x↔	Artroplastika bedrového kľbu s osteotómou bedra: ostatné
5t549.3↔	Impl.endopr.na kľboch prstov HK:3protézy	5t591↔	Plastika striešky acetabula
5t549.4↔	Impl.endopr.na kľboch prstov HK:4 protézy	5t592↔	Girdlestonova resekcia na bedr.kĺbe, primárna
5t549.5↔	Impl.endopr.na kľboch prstov HK:5 protéz	5t593↔	Resekčná artroplastika na ramennom kĺbe
5t549.6↔	Impl.endopr.na kľboch prstov HK:6 a viac protéz	5t594↔	Resekčná artroplastika na lakti
5t54a↔	Impl.endopr.na karpometakarp.kĺbe palca	5t595↔	Resekčná artroplastika na zápästí
5t54x↔	Implant.endoprotézy na kľboch hornej končatiny,ost.	5t596↔	Resekčná artroplastika na kolene
5t550.0↔	Revízia bez výmeny endoprotézy:humerglenoid.kľb	5t597↔	Resekčná artroplastika na členku
5t550.4↔	Revízia bez výmeny endoprotézy:lakt'ový kľb	5t598↔	Resekčná artroplastika na kľboch šľapy
5t550.7↔	Revízia bez výmeny endoprotézy:zápästie	5t599	Resekčná artroplastika na kľboch šľapy
5t550.u↔	Revízia bez výmeny endoprotézy:kľby palca ruky	5t59a	Komplex.primoimpl.kľb.end.s kost.náhr/nahr.sused.kľb.
5t550.v↔	Revízia bez výmeny endoprotézy:kľby prsta ruky	5t59b	Komplex.výmenná OP kľb.endoprot.s kost.náhr/sused.kľb.
5t551↔	Výmena endoprotézy hlavice humeru	5t59f	Výmena dočasného spaceru
5t552.0↔	Vým.tot.endopr.ramena na konvenč.tot.protézu ramena	5t59g	Odstránenie dočasného spaceru
5t552.1↔	Vým.tot.endopr.ramena na reverz.tot.protézu ramena	5t59h↔	Plastika dna acetabula
5t553↔	Výmena endoprotézy hlavičky rádia	5t59x	Iné plastické kĺbne zákroky, ostatné
5t554↔	Výmena totálnej endoprotézy lakťa	5t600	Incizia pri chorob.zmen.kost.a kľb.tk.chrb:debridem.
5t555↔	Výmena endoprotézy zápästia	5t601	Incizia pri chorob.zmen.kost.a kľb.tk.chrb:sekvester.
5t556↔	Výmena endoprotézy kľbu prsta	5t603	Incizia pri chorob.zmen.kost.a kľb.tk.chrb:odstr.cudz.tel.
5t557↔	Odstránenie endoprotézy hlavice humeru	5t604	Incizia pri chorob.zmen.kost.a kľb.tk.chrb:drenáž
5t558↔	Odstránenie totálnej endoprotézy ramenného kľbu	5t605	Incizia pri chorob.zmen.kost.a kľb.tk.chrb:rev.fist
5t559↔	Odstránenie endoprotézy hlavičky rádia	5t606	Incizia pri chorob.zmen.kost.a kľb.tk.chrb:rev.fist.sekvestrot.
5t55a↔	Odstránenie totálnej endoprotézy lakťa	5t60x	Incizia pri chorob.zmen.kost.a kľb.tk.chrb:ostatné
5t55b↔	Odstránenie endoprotézy zápästia ruky	5t61a.1	Excizia z poškod.medzistavc.platničky(bez ďalších op.)
5t55c↔	Odstránenie endoprotézy kľbu prsta HK	5t61a.2	Exc.z poškod.medzistavc.platn.,odstr.volného sekvestra
5t55d↔	Výmena karpometakarpálnej protézy palca	5t61a.3	Exc.z poškod.medzistavc.plat. s radikulár.dekompreiou
5t55e↔	Odstránenie karpometakarpálnej protézy palca	5t61a.4	Exc.z poškod.extraforaminál.ulož.medzistavc.platničky
5t55f↔	Výmena povrchovej endoprotézy ramena typu resurfacing	5t61b.1	Perkut.exc.z poškod.medzistavc.platničky bez esk
5t55g↔	Odstr. povrchovej endoprotézy ramena typu resurfacing	5t61b.2	Perkut.exc.z poškod.medzistavc.platničky s esk
5t55h↔	Výmena endoprotézy glenoidu ramen.kľbu	5t61c.1	Reoperácia medzistavcovej platničky pri recidíve
5t55j↔	Odstránenie endoprotézy glenoidu ramen.kľbu	5t61c.2	Reoperácia medzistavc.platn.s radikulólózou pri recidíve
5t55k.1↔	Čiastočná vým.totál.endoprotézy ramen.kľbu,1 protéza	5t61c.3	Reviz.OP medzistavc.plat.pre poop.kompl.v rane(hem., inf)
5t55k.2↔	Čiastočná vým.totál.endoprotézy ramen.kľbu,2 protézy	5t61d	Perkutánna redukcia objemu platničky
5t55k.3↔	Čiastočná vým.totál.endoprotézy ramen.kľbu,3 protézy	5t61x	Ost.OP z poškodenej medzistavcovej platničky
5t55x↔	Rev./vým./odstr.endoprotézy na kľboch HK,ost.	5t620	Excizia spondylofytu (osteofytu)
5t560.0↔	Implantácia endoprotézy členk.kľbu,necem.	5t621	Parciálna excizia tela stavca chrbtice
5t560.1↔	Implantácia endoprotézy členk.kľbu,cement.	5t622	Totálna excizia tela stavca chrbtice
5t560.2↔	Implantácia endoprotézy členk.kľbu,hybrid.čiasť.cem	5t623	Resekcia Dens epistrophei pošk.kostného a kľb.tkaniva chrbtice
5t561↔	Implantácia endoprotézy priehlavku	5t624	Parciálna artrektómia
5t562↔	Implantácia endoprotézy prednožia a prstov nohy	5t625	Totálna artrektómia
5t56x↔	Implantácia endoprotézy na kľboch dolnej končatiny, ostatné	5t626	Foraminektómia
5t570↔	Revízia bez výmeny endoprotézy na kľboch dolnej končatiny	5t627	Exc.z pošk.kost.a kľb.tkan.viac.segm.stavcov a nalieh.štrukt
5t571.00↔	Vým.endoprotézy členk.kľbu na endoprot.členk.k.,necement.	5t628	Exc.z pošk.kost.a kľb.tkan.chrb:stavcový oblúk
5t571.01↔	Výmena endoprotézy členk.kľbu na endoprot.členk.kľb,cement.	5t629	Exc.z pošk.kost.a kľb.tkan.chrb:stav.oblúk a nalieh.štr.
5t571.1↔	Výmena endoprotézy členk.kľbu,vým.tibiálnej komponenty	5t62x	Exc.z pošk.kost.a kľb.tkan.chrb:ostatné
5t571.2↔	Výmena endoprotézy členk.kľbu,vým.kĺzneho jadra	5t63x	Kostná náhrada na chrbtici:ostatné
5t571.3↔	Výmena endoprotézy členk.kľbu,vým.talárnej komponenty	5t641.1	Dorzálna spondylodéza:1 segment
5t572↔	Výmena endoprotézy priehlavku	5t641.2	Dorzálna spondylodéza:2 segmenty
5t573↔	Výmena endoprotézy prednožia a prstov nohy	5t641.3	Dorzálna spondylodéza:3 segmenty

5t641.4	Dorzálna spondylodéza:4 segmenty	5t65k.1	Korekcia def.chrb.imp.vert.expan.pr.titan.r[VEPTR]:1 impl.
5t641.5	Dorzálna spondylodéza:5 segmentov	5t65k.2	Korekcia def.chrb.imp.vert.expan.pr.titan.r[VEPTR]:2 impl.
5t641.6	Dorzálna spondylodéza:6 a viac segmentov	5t65k.3	Korekcia def.chrb.imp.vert.expan.pr.titan.r[VEPTR]:3 impl.
5t642.1	Ventrálna spondylodéza:1 segment	5t65k.4	Korekcia def.chrb.imp.vert.expan.pr.titan.r[VEPTR]:4,v.i
5t642.2	Ventrálna spondylodéza:2 segmenty	5t65x	Náhr.tela stav.a kompl.rek.na chrb:ostatné
5t642.3	Ventrálna spondylodéza:3 segmenty	5t690	Odstránenie osteosyntetického materiálu z chrbtice
5t642.4	Ventrálna spondylodéza:4 segmenty	5t691.1	Implantácia platničkovej endoprotézy:1 segment
5t642.5	Ventrálna spondylodéza:5 segmentov	5t691.2	Implantácia platničkovej endoprotézy:2 segmenty
5t642.6	Ventrálna spondylodéza:6 a viac segmentov	5t691.3	Implantácia platničkovej endoprotézy: 3 segmenty
5t643.1	Dorzál.a ventráł.komb.spondylodéza medzi stavcami:1 segm.	5t691.4	Implantácia platničkovej endoprotézy:4 a viac segm.
5t643.2	Dorzál. a ventráł.komb.spondylodéza medzi stavcami:2 segm.	5t692	Revízia náhrady medzistavcovej platničky (bez výmeny)
5t643.3	Dorzál. a ventráł.komb.spondylodéza medzi stavcami:3 segm.	5t693	Výmena endoprotézy medzistavcovej platničky
5t643.4	Dorzál. a ventráł.komb.spondylodéza medzi stavcami:4 segm.	5t694	Odstránenie endoprotézy medzistavcovej platničky
5t643.5	Dorzál. a ventráł.komb.spondylodéza medzi stavcami:5 segm.	5t695	Revízia po operácii chrbtice
5t643.6	Dorzál. a ventráł.komb.spondylodéza medzi stavc:6 a viac s.	5t696.1	Dekompresia miešneho kanála uvoľnením kosti:1 segment
5t64x	Spondylodéza:ostatné	5t696.2	Dekompresia miešneho kanála uvoľnením kosti:2 segmenty
5t650.1	Náhr.tela stavca implantátom a kompl.rek.na chrbt:1stavec.	5t696.3	Dekompresia miešneho kanála uvoľnením kosti:3 segmenty
5t650.2	Náhr.tela stav.impl.a kompl.rekonštrukcia na chrbtici:2st.	5t696.4	Dekompresia miešneho kanála uvoľnením kosti:4 a viac segm.
5t650.3	Náhr.tela stav.impl.a kompl.rekonštrukcia na chrbtici:3st.	5t697	Uvoľnenie mieš.kanála po korekcii deformít v prvom sedení
5t650.4	Náhr.tela stav.impl.a kompl.rekonštrukcia na chrbtici:4st.	5t698	Kompex.kombi.ventr.a dorz.rekonš.chrbt.s.fúziou(360st.)
5t650.5	Náhr.tela stav.impl.a kompl.rekonštr.na chrbtici:5 a v.st.	5t699.1	Impl.m.do t.stavca bez inšt.intraverteb.repoz:1stavec
5t651.1	Náhr.tela stavca osobit.mat.a kompl.rek.na chrb:1st.	5t699.2	Impl.m.do t.stavca bez inštrument.intraverteb.repoz:2st.
5t651.2	Náhr.tela stavca osobit.mat.a kompl.rek.na chrb:2st.	5t699.3	Impl.mat.do t.stavca bez inšt.intraverteb.repoz:3st.
5t651.3	Náhr.tela stavca osobit.mat.a kompl.rek.na chrb:3st.	5t699.4	Impl.m.do t.stav.bez inšt.intraverteb.repoz:4 a viac st.
5t651.4	Náhr.tela stavca osobit.mat.a kompl.rek.na chrb:4st.	5t69a.1	Impl.materiálu do tela stavca s inšt.intraverteb.repoz:1st.
5t651.5	Náhr.tela stavca osobit.mat.a kompl.rek.na chrb:5 a v.st.	5t69a.2	Impl.m.do tela stavca s inšt.intraverteb.repoz:2st.
5t652	Náhr.tela stav.a kompl.rek.na chrb:pred.podp.štep bez korek.	5t69a.3	Impl.m.do tela stavca s inšt.intraverteb.repoz:3st.
5t653	Náhr.tela stav.a kompl.rek.na chrb:pred.podp.štep s korek.	5t69a.4	Impl.m.do tela stavca s inšt.intraverteb.repoz:4 a viac st.
5t654	Kyfeltómia	5t69b.1	Impl.medzitřínového rozvierača na chrbtici:1 segment
5t655	Dorzálna korekcia na chrbtici bez ventrálneho uvoľnenia	5t69b.2	Impl.medzitřínového rozvierača na chrbtici:2 segm.
5t656	Dorzálna korekcia na chrbtici s ventrálnym uvoľnením	5t69b.3	Impl.medzitřínového rozvierača na chrbtici:3 a viac segm.
5t657	Dorzoventrálna korekcia na chrbtici	5t69c.1	Vým.medzitřín.rozvierača na chrbtici:1 segm.
5t658	Kolumnotómia a polysegm.dorz.lord.sp(DLS)	5t69c.2	Vým.medzitřín.rozvierača na chrbtici:2 segm.
5t659	Kolumnotómia a transpedikul.subrakčt.osteotómia	5t69c.3	Vým.medzitřín.rozvierača na chrbtici:3 a v.segm.
5t65a	Kolumnotómia a monosegm.cervikot.lord.spondylodéza	5t69d.1	Odstr.medzitřín.rozvierača z chrbtice:1 segm.
5t65b	Dorzo-ventrálna epifyzeodéza na chrbtici (u detí)	5t69d.2	Odstr.medzitřín.rozvierača z chrbtice:2 segm.
5t65c	Unilater.epifyzeodéza na chrbt.s dorzál.fúziou stavca(detí)	5t69d.3	Odstr.medzitřín.rozvierača z chrbtice:3 a v.segm.
5t65d	Bilaterál.epifyzeodéza na chrbt.s dorzál.fúziou stavca(detí)	5t69e	Odobr.chondrocyt.z chrbtice na kultiváciu ako samost.zákrok
5t65e.1	Epifyzeodéza chrbt.-usmer.rastu skobami pamäť.efekt:1skoba	5t69f.1	Impl.in vitro vypest.tk.kult.do platničky:1seg.
5t65e.2	Epifyzeodéza chrbt.-usmer.rastu skobami pamäť.efekt:2skoby	5t69f.2	Impl.in vitro vypest.tk.kult.do platničky:2seg.
5t65e.3	Epifyzeodéza chrbt.-usmer.rastu skobami pamäť.efekt:3skoby	5t69f.3	Impl.in vitro vypest.tk.kult.do platničky:3 a viac seg.
5t65e.4	Epifyzeodéza chrbt.-usmer.rastu skobami pamäť.efekt:4skoby	5t69x.1	Iné operácie na chrbtici, HALO fixácia
5t65e.5	Epifyzeodéza chrbt.-usmer.rastu skobami pamäť.efekt:5skôb	5t69x.x	Iné operácie na chrbtici, ostatné
5t65e.6	Epifyzeodéza chrbt.-usmer.rastu skobami pamäť.efekt:6skôb	5t701.0↔	Inciezie ohýbača zápastia
5t65e.7	Epifyzeodéza chrbt.-usmer.rastu skobami pamäť.efekt:7skôb.	5t701.1↔	Inciezie ohýbača prsta
5t65e.8	Epifyzeodéza chrbt.-usmer.rastu skobami pamäť.efekt:8skôb.	5t701.2↔	Inciezie ohýbača palca
5t65e.9	Epifyzeodéza chrbt.-usmer.rastu skobami pamäť.efekt:9skôb.	5t701.3↔	Inciezie vystierača zápastia
5t65e.a	Epifyzeodéza chrbt.-usmer.rastu skobami pamäť.efekt:10skôb.	5t701.4↔	Inciezie vystierača prsta
5t65e.b	Epifyzeodéza chrbt.-usmer.rastu skobami pamäť.efekt:11skôb.	5t701.5↔	Inciezie vystierača palca
5t65e.c	Epifyzeodéza chrbt.-usmer.rastu skobami pamäť.efekt:12skôb.	5t701.6↔	Inciezie šľachových pošiev zápastia
5t65e.d	Epifyzeodéza chrbt.-usmer.rastu skobami pamäť.efekt:13skôb.	5t701.7↔	Inciezie šľachových pošiev prsta
5t65f	Subkut.fix.na chrbtici(inštrument.)podľa Harringtona(detí)	5t701.8↔	Inciezie šľachových pošiev palca
5t65g.a0	Dorzál.(inštrum.)korekt.spondylodéza,3-6 segm.primár.nestab.	5t701.9↔	Inciezie šľachových pošiev dlane
5t65g.a1	Dorzál.(inštrum.)korekt.spondylodéza,3-6 segm.primár.stabil.	5t702.0↔	Discízia šľachových pošiev ohýbača zápastia
5t65g.b0	Dorzál.(inštrum.)korekt.spondylodéza,7-10 seg.prim.nest.	5t702.1↔	Discízia šľachových pošiev ohýbača prsta
5t65g.b1	Dorzál.(inštrum.)korekt.spondylodéza,7-10 seg.prim.stab.	5t702.2↔	Discízia šľachových pošiev ohýbača palca
5t65g.c0	Dorzál.(inštrum.)korekt.spondylodéza,11-viac.s.prim.nest	5t702.3↔	Discízia šľachových pošiev vystierača zápastia
5t65g.c1	Dorzál.(inštrum.)korekt.spondylodéza,11-viac.s.prim.stab	5t702.4↔	Discízia šľachových pošiev vystierača prsta
5t65h.a0	Predná(inštrum.)korektív.spondylodéza,3-6 segm.prim.nestab.	5t702.5↔	Discízia šľachových pošiev vystierača palca
5t65h.a1	Predná(inštrum.)korektív.spondylodéza,3-6 segm.prim.stab.	5t702.6↔	Discízia šľachových pošiev zápastia
5t65h.b0	Predná(inštrum.)korektív.spondylodéza,7-10 segm.prim.nest.	5t702.7↔	Discízia šľachových pošiev prsta
5t65h.b1	Predná(inštrum.)korektív.spondylodéza,7-10 segm.prim.stab.	5t702.8↔	Discízia šľachových pošiev palca
5t65h.c0	Predná(inštrum.)korektív.spondylodéza,11 a viac s.prim.nest.	5t702.9↔	Discízia šľachových pošiev dlane
5t65h.c1	Predná(inštrum.)korektív.spondylodéza,11 a viac s.prim.stab.	5t703.0↔	Debridement ohýbača zápastia
5t65j.a0	Zad.a pred.komb.(inštrum.)korekt.spondylodéza,3-6 s.pr.nest	5t703.1↔	Debridement ohýbača prsta
5t65j.a1	Zad.a pred.komb.(inštrum.)korekt.spondylodéza,3-6 s.pr.stab	5t703.2↔	Debridement ohýbača palca
5t65j.b0	Zad.a pred.k.(inštrum.)korekt.spondylodéza,7-10 s.pr.nest	5t703.3↔	Debridement vystierača zápastia
5t65j.b1	Zad.a pred.k.(inštrum.)korekt.spondylodéza,7-10 s.pr.stab	5t703.4↔	Debridement vystierača prsta
5t65j.c0	Zad.a pred.k.(inštrum.)korekt.spondylodéza,11-viac.s.pr.nest	5t703.5↔	Debridement vystierača palca
5t65j.c1	Zad.a pred.k.(inštrum.)korekt.spondylodéza,11-viac.s.pr.stab	5t703.6↔	Debridement šľachových pošiev zápastia



5t703.7↔	Debridement šlachových pošiev prsta	5t70d.1↔	Transplantácia ohýbača prsta
5t703.8↔	Debridement šlachových pošiev palca	5t70d.2↔	Transplantácia ohýbača palca
5t703.9↔	Debridement šlachových pošiev dlane	5t70d.3↔	Transplantácia vystierača zápästia
5t704.0↔	Excízia ohýbača zápästia	5t70d.4↔	Transplantácia vystierača prsta
5t704.1↔	Excízia ohýbača prsta	5t70d.5↔	Transplantácia vystierača palca
5t704.2↔	Excízia ohýbača palca	5t70e.0↔	Revízia implantátu (bez výmeny) ohýbača zápästia
5t704.3↔	Excízia vystierača zápästia	5t70e.1↔	Revízia implantátu (bez výmeny) ohýbača prsta
5t704.4↔	Excízia vystierača prsta	5t70e.2↔	Revízia implantátu (bez výmeny) ohýbača palca
5t704.5↔	Excízia vystierača palca	5t70e.3↔	Revízia implantátu (bez výmeny) vystierača zápästia
5t704.6↔	Excízia šlachových pošiev zápästia	5t70e.4↔	Revízia implantátu (bez výmeny) vystierača prsta
5t704.7↔	Excízia šlachových pošiev prsta	5t70e.5↔	Revízia implantátu (bez výmeny) vystierača palca
5t704.8↔	Excízia šlachových pošiev palca	5t70f.0↔	Výmena implantátu ohýbača zápästia
5t704.9↔	Excízia šlachových pošiev dlane	5t70f.1↔	Výmena implantátu ohýbača prsta
5t705.0↔	Primárna sutúra ohýbača zápästia	5t70f.2↔	Výmena implantátu ohýbača palca
5t705.1↔	Primárna sutúra ohýbača prsta	5t70f.3↔	Výmena implantátu vystierača zápästia
5t705.2↔	Primárna sutúra ohýbača palca	5t70f.4↔	Výmena implantátu vystierača prsta
5t705.3↔	Primárna sutúra vystierača zápästia	5t70f.5↔	Výmena implantátu vystierača palca
5t705.4↔	Primárna sutúra vystierača prsta	5t70g.0↔	Odstr. dens epistrophei implantátu ohýbača zápästia
5t705.5↔	Primárna sutúra vystierača palca	5t70g.1↔	Odstránenie implantátu ohýbača prsta
5t705.6↔	Primárna sutúra šlachových pošiev zápästia	5t70g.2↔	Odstránenie implantátu ohýbača palca
5t705.7↔	Primárna sutúra šlachových pošiev prsta	5t70g.3↔	Odstránenie implantátu vystierača zápästia
5t705.8↔	Primárna sutúra šlachových pošiev palca	5t70g.4↔	Odstránenie implantátu vystierača prsta
5t705.9↔	Primárna sutúra šlachových pošiev dlane	5t70g.5↔	Odstránenie implantátu vystierača palca
5t706.0↔	Sekundárna sutúra ohýbača zápästia	5t70h.0↔	Plastika šlachy ohýbača zápästia
5t706.1↔	Sekundárna sutúra ohýbača prsta	5t70h.1↔	Plastika šlachy ohýbača prsta
5t706.2↔	Sekundárna sutúra ohýbača palca	5t70h.2↔	Plastika šlachy ohýbača palca
5t706.3↔	Sekundárna sutúra vystierača zápästia	5t70h.3↔	Plastika šlachy vystierača zápästia
5t706.4↔	Sekundárna sutúra vystierača prsta	5t70h.4↔	Plastika šlachy vystierača prsta
5t706.5↔	Sekundárna sutúra vystierača palca	5t70h.5↔	Plastika šlachy vystierača palca
5t706.6↔	Sekundárna sutúra šlachových pošiev zápästia	5t70j.0↔	Spájanie šliach (previazanie) ohýbača zápästia
5t706.7↔	Sekundárna sutúra šlachových pošiev prsta	5t70j.1↔	Spájanie šliach (previazanie) ohýbača prsta
5t706.8↔	Sekundárna sutúra šlachových pošiev palca	5t70j.2↔	Spájanie šliach (previazanie) ohýbača palca
5t706.9↔	Sekundárna sutúra šlachových pošiev dlane	5t70j.3↔	Spájanie šliach (previazanie) vystierača zápästia
5t707.0↔	Tenolýza ohýbača zápästia	5t70j.4↔	Spájanie šliach (previazanie) vystierača prsta
5t707.1↔	Tenolýza ohýbača prsta	5t70j.5↔	Spájanie šliach (previazanie) vystierača palca
5t707.2↔	Tenolýza ohýbača palca	5t70k.0↔	Refixácia ohýbača zápästia ku kosti (vrát.kovovej kotvy)
5t707.3↔	Tenolýza vystierača zápästia	5t70k.1↔	Refixácia ohýbača prsta ku kosti (vrátane kovovej kotvy)
5t707.4↔	Tenolýza vystierača prsta	5t70k.2↔	Refixácia ohýbača palca ku kosti (vrátane kovovej kotvy)
5t707.5↔	Tenolýza vystierača palca	5t70k.3↔	Refixácia vystierača zápästia ku kosti (vrát.kov.kotvy)
5t708.0↔	Tenodéza ohýbača zápästia	5t70k.4↔	Refixácia vystierača prsta ku kosti (vrát.kov.kotvy)
5t708.1↔	Tenodéza ohýbača prsta	5t70k.5↔	Refixácia vystierača palca ku kosti (vrát.kov. kotvy)
5t708.2↔	Tenodéza ohýbača palca	5t70l.0↔	Perkutánná tenotómia ohýbača zápästia
5t708.3↔	Tenodéza vystierača zápästia	5t70l.1↔	Perkutánná tenotómia ohýbača prsta
5t708.4↔	Tenodéza vystierača prsta	5t70l.2↔	Perkutánná tenotómia ohýbača palca
5t708.5↔	Tenodéza vystierača palca	5t70l.3↔	Perkutánná tenotómia vystierača zápästia
5t709.0↔	Transpozícia ohýbača zápästia	5t70l.4↔	Perkutánná tenotómia vystierača prsta
5t709.1↔	Transpozícia ohýbača prsta	5t70l.5↔	Perkutánná tenotómia vystierača palca
5t709.2↔	Transpozícia ohýbača palca	5t70m.0↔	Otvorená chirurgická tenotómia ohýbača zápästia
5t709.3↔	Transpozícia vystierača zápästia	5t70m.1↔	Otvorená chirurgická tenotómia ohýbača prsta
5t709.4↔	Transpozícia vystierača prsta	5t70m.2↔	Otvorená chirurgická tenotómia ohýbača palca
5t709.5↔	Transpozícia vystierača palca	5t70m.3↔	Otvorená chirurgická tenotómia vystierača zápästia
5t70a.0↔	Predĺženie ohýbača zápästia	5t70m.4↔	Otvorená chirurgická tenotómia vystierača prsta
5t70a.1↔	Predĺženie ohýbača prsta	5t70m.5↔	Otvorená chirurgická tenotómia vystierača palca
5t70a.2↔	Predĺženie ohýbača palca	5t70n.0↔	Tenotómia s obmedzeným prístupom ohýbača zápästia
5t70a.3↔	Predĺženie vystierača zápästia	5t70n.1↔	Tenotómia s obmedzeným prístupom ohýbača prsta
5t70a.4↔	Predĺženie vystierača prsta	5t70n.2↔	Tenotómia s obmedzeným prístupom ohýbača palca
5t70a.5↔	Predĺženie vystierača palca	5t70n.3↔	Tenotómia s obmedzeným prístupom vystierača zápästia
5t70b.0↔	Skrátenie ohýbača zápästia	5t70n.4↔	Tenotómia s obmedzeným prístupom vystierača prsta
5t70b.1↔	Skrátenie ohýbača prsta	5t70n.5↔	Tenotómia s obmedzeným prístupom vystierača palca
5t70b.2↔	Skrátenie ohýbača palca	5t70x.0↔	Ostatné operácie ohýbača zápästia
5t70b.3↔	Skrátenie vystierača zápästia	5t70x.1↔	Ostatné operácie ohýbača prsta
5t70b.4↔	Skrátenie vystierača prsta	5t70x.2↔	Ostatné operácie ohýbača palca
5t70b.5↔	Skrátenie vystierača palca	5t70x.3↔	Ostatné operácie vystierača zápästia
5t70c.0↔	Vytvorenie lôžka transplantátu ohýbača zápästia	5t70x.4↔	Ostatné operácie vystierača prsta
5t70c.1↔	Vytvorenie lôžka transplantátu ohýbača prsta	5t70x.5↔	Ostatné operácie vystierača palca
5t70c.2↔	Vytvorenie lôžka transplantátu ohýbača palca	5t70x.6↔	Ostatné operácie šlachových pošiev zápästia
5t70c.3↔	Vytvorenie lôžka transplantátu vystierača zápästia	5t70x.7↔	Ostatné operácie šlachových pošiev prsta
5t70c.4↔	Vytvorenie lôžka transplantátu vystierača prsta	5t70x.8↔	Ostatné operácie šlachových pošiev palca
5t70c.5↔	Vytvorenie lôžka transplantátu vystierača palca	5t70x.9↔	Ostatné operácie šlachových pošiev dlane
5t70d.0↔	Transplantácia ohýbača zápästia	5t710.0↔	Incízie radiokarpálneho väzu vrátane drenáže

5t710.1↔	Incízie retinaculum flexorum vrátane drenáže	5t718.6↔	Plast.rek.váz.interfal.kí.prst.ru:aut.mat.a transos.fix
5t710.2↔	Incízie ostatných väzov zápästia vrátane drenáže	5t718.7↔	Plast.rek.váz.interfal.kí.palca:auto.mat.a transos.fix
5t710.3↔	Incízie väzov stredoručia vrátane drenáže	5t719.0↔	Odstr.transplantátu:radiokarpálny väz
5t710.4↔	Incíz.vázov metakarpofalang.kíbov prstov ruky vrát.drenáže	5t719.1↔	Odstr.transpl:retinaculum flexorum
5t710.5↔	Incízie väzov metakarpofalangeál.kíbu palca vrát.drenáže	5t719.2↔	Odstr.transpl:ostatné väzy zápästia
5t710.6↔	Incíz.vázov interfalangeál.kíbov prstov ruky vrát.drenáže	5t719.3↔	Odstr.transplantátu:väzy stredoručia
5t710.7↔	Incíz.vázov interfalangeál.kíbu palca vrát.drenáže	5t719.4↔	Odstr.transpl:väzy metakarpofal.kíbov pr.r.
5t711.0↔	Prerušenie radiokarpálneho väzu	5t719.5↔	Odstr.transpl:väzy metakarpofalangeál.kíbu palca
5t711.10↔	Prerušenie väzu retinaculum flexorum	5t719.6↔	Odstr.transpl:väzy interfalangeál.kíbov pr.r.
5t711.11↔	Prerušenie väzu retinac.flex.s epineurolyzou n. medianus	5t719.7↔	Odstr.transpl:väzy interfalangeál.kíbu palca
5t711.2↔	Prerušenie ostatných väzov zápästia	5t71a.0↔	Refixácia radiokarpál.váz ku kosti
5t711.3↔	Prerušenie väzov stredoručia	5t71a.1↔	Refixácia retinaculum flexorum ku kosti
5t711.4↔	Prerušenie väzov metakarpofalangeál.kíbov prstov ruky	5t71a.2↔	Refix.ostat.vázov zápästia ku kosti
5t711.5↔	Prerušenie väzov metakarpofalangeálneho kĺbu palca	5t71a.3↔	Refixácia väz.stredoručia ku kosti
5t711.6↔	Prerušenie väzov interfalangeálnych kĺbov prstov ruky	5t71a.4↔	Refix.váz.metakarpofal.kíbov pr.ruky ku kosti
5t711.7↔	Prerušenie väzov interfalangeálneho kĺbu palca	5t71a.5↔	Refix.váz. metakarpofal.kíbu palca ku kosti
5t712.0↔	Parciálna excízia radiokarpálneho väzu	5t71a.6↔	Refix.váz.interfalangeál.kíbov prst.ruky ku kosti
5t712.1↔	Parciálna excízia retinaculum flexorum	5t71a.7↔	Refix.váz.interfalangeál.kíbu palca ku kosti
5t712.2↔	Parciálna excízia ostatných väzov zápästia	5t71x.0↔	Ostatné OP radiokarpálneho väzu
5t712.3↔	Parciálna excízia väzov stredoručia	5t71x.1↔	Ostatné OP retinaculum flexorum
5t712.4↔	Parciálna excízia väzov metakarpofalang.kíbov prstov ruky	5t71x.2↔	Ostatné OP ostatných väzov zápästia
5t712.5↔	Parciálna excízia väzov metakarpofalangeál.kíbu palca	5t71x.3↔	Ostatné OP väzov stredoručia
5t712.6↔	Parciálna excízia väzov interfalangeál.kíbov prstov ruky	5t71x.4↔	Ostatné OP väzov metakarpofalang.kíbov prstov ruky
5t712.7↔	Parciálna excízia väzov interfalangeálneho kĺbu palca	5t71x.5↔	Ostatné OP väzov metakarpofalang.kíbu palca
5t713.0↔	Totálna excízia radiokarpálneho väzu	5t71x.6↔	Ostatné OP väzov interfalang.kíbov prstov ruky
5t713.1↔	Totálna excízia retinaculum flexorum	5t71x.7↔	Ostatné OP väzov interfalangeál.kíbu palca
5t713.2↔	Totálna excízia ostatných väzov zápästia	5t720.1↔	Otvorená chirurgická fasciotómia jedného prsta
5t713.3↔	Totálna excízia väzov stredoručia	5t720.2↔	Otvorená chirurgická fasciotómia viac ako 1 prsta
5t713.4↔	Totál.excízia väzov metakarpofalangeál.kíbov prstov ruky	5t721.1↔	Perkutánnna fasciotómia jedného prsta
5t713.5↔	Totál.excízia väzov metakarpofalangeál.kíbu palca	5t721.2↔	Perkutánnna fasciotómia viac ako jedného prsta
5t713.6↔	Totálna excízia väzov interfalangeálnych kĺbov prstov ruky	5t722.0↔	Parciálna fasciektómia izolovaná na dlani
5t713.7↔	Totálna excízia väzov interfalangeálneho kĺbu palca	5t722.3↔	Parciálna fasciektómia 1 alebo 2 prstov
5t714.0↔	Primárna sutúra radiokarpálneho väzu	5t723.0↔	Celková fasciektómia izolovaná na dlani
5t714.1↔	Primárna sutúra retinaculum flexorum	5t723.4↔	Celková fasciektómia 3 a viac prstov
5t714.2↔	Primárna sutúra ostatných väzov zápästia	5t724.1↔	Fasciektómia jedného prsta s jednou neurolyzou
5t714.3↔	Primárna sutúra väzov stredoručia	5t724.2↔	Fasciektómia viac prstov s jednou neurolyzou
5t714.4↔	Primár.sutúra väzov metakarpofalangeál.kíbov prstov ruky	5t725.1↔	Fasciektómia jedného prsta s viacerými neurolyzami
5t714.5↔	Primárna sutúra väzov metakarpofalangeálneho kĺbu palca	5t725.2↔	Fasciektómia viac prstov s viacerými neurolyzami
5t714.6↔	Primárna sutúra väzov interfalangeálnych kĺbov prstov ruky	5t726.1↔	Fasciektómia 1 prsta s 1 neurolyzou a s 1 arteriolýzou
5t714.7↔	Primárna sutúra väzov interfalangeálneho kĺbu palca	5t726.2↔	Fasciektómia viac prstov s 1 neurolyzou a s 1 arteriolýzou
5t715.0↔	Sekundárna sutúra radiokarpálneho väzu	5t727.1↔	Fasciektómia 1 prsta s viac.neurolyzami a viac.arteriolyzami
5t715.1↔	Sekundárna sutúra retinaculum flexorum	5t727.2↔	Fasciekt.viac prstov s viac.neurolyzami a viac.arteriolyz.
5t715.2↔	Sekundárna sutúra ostatných väzov zápästia	5t728.1↔	Fasciektómia 1 prsta s artriolyz.(vr.neurolyzy a arteriolyzy)
5t715.3↔	Sekundárna sutúra väzov stredoručia	5t728.2↔	Fasciekt.viac prstov s artriolyzou (vr.neurolyzy a arteriolyzy)
5t715.4↔	Sekund.sutúra väzov metakarpofalangeál.kíbov prstov ruky	5t729.3↔	Parciálna dermofasciektómia
5t715.5↔	Sekundár.sutúra väzov metakarpofalangeál.kíbu palca	5t729.4↔	Celková dermofasciektómia
5t715.6↔	Sekundárna sutúra väzov interfalangeál.kíbov prstov ruky	5t72a.3↔	Parciálna fasciolýza 1a1.2 prstov inj.kolagen.clostr.histol.
5t715.7↔	Sekundárna sutúra väzov interfalangeál.kíbu palca	5t72a.4↔	Celk.fasciolýza 3 a viac prst inj.kolagenázou clostr.histol.
5t716.0↔	Plast.rekonštr.radiokarpál.väzu s autológnym materiálom	5t72x.1↔	Ostatné operácie na fasciách dlane a prstov, 1 prst
5t716.1↔	Plast.rekonštr.retinaculum flexorum s autológ.materiálom	5t730↔	Incízia svalov ruky
5t716.2↔	Plast.rekonštr.ostatných väzov zápästia s autológ.mat.	5t731↔	Čiastočné prerušenie svalov ruky
5t716.3↔	Plast.rekonštr.väzov stredoručia s autológnym materiálom	5t732↔	Totálne prerušenie svalov ruky
5t716.4↔	Plast.rekonštr.váz.metakarpofalang.k.prstov ruky autológ.mat.	5t733↔	Čiastočná excízia svalov ruky
5t716.5↔	Plast.rekonštr.väzov metakarpofalang.k.palca autológ.mat.	5t734↔	Totálna excízia svalov ruky
5t716.6↔	Plast.rekonštr.väzov interfalangeál.k.prstov ruky autológ.mat.	5t735↔	Desinzercia svalu ruky
5t716.7↔	Plast.rekonštr.väzov interfalangeál.k.palca autológ.mat.	5t736↔	Sutúra svalu ruky
5t717.0↔	Plast.rekonštr.radiokarpál.váz:autológ.mat.a interlig.fix	5t737↔	Reinzercia svalu ruky
5t717.1↔	Plast.rek.retinacul.flex:autol.mat.a interlig.fix	5t738↔	Transpozícia svalu ruky
5t717.2↔	Plast.rek.ost.väzy zápästia:autol.mat.a interlig.fix	5t739↔	Transplantácia svalu ruky
5t717.3↔	Plast.rek.väzy stredoručia:autol.mat.a interlig.fix	5t73a↔	Predženie svalu ruky
5t717.4↔	Plast.rek.váz.metakarpof.kíbov.prst.r:autol.mat.a interlig.fix	5t73b↔	Skrátenie svalu ruky
5t717.5↔	Plast.rek.váz.metakarpof.k.palec:aut.mat.a interlig.fix	5t73x↔	Ostatné operácie svalov ruky
5t717.6↔	Plast.rek.váz.interfal.kí.prst.ruky:aut.mat.a interlig.fix	5t740.0↔	Artrotómia zápästia, jeden zákrok
5t717.7↔	Plast.rek.váz.interfal.kí.palca:aut.mat.a interlig.fix	5t740.1↔	Artrotómia zápästia, viaceré zákroky
5t718.0↔	Plast.rek.radiokarp.váz:autológ.mat.a transoseál.fix	5t740.2↔	Artrotómia karpometakarpálneho kĺbu palca
5t718.1↔	Plast.rek.retinacul.flexorum:auto.mat.a transos.fix	5t740.3↔	Artrotómia na metakarpofalangeálnom kĺbe: jeden zákrok
5t718.2↔	Plast.rek.ost.váz.zápästia:autol.mat.a transoseál.fix	5t740.4↔	Artrotómia na metakarpofalangeál. Kĺboch:viaceré zákroky
5t718.3↔	Plast.rek.väzy stredoručia:autol.mat.a transos.fix	5t740.5↔	Artrotómia na medzičlánkovom kĺbe ruky:1zárok
5t718.4↔	Plast.rek.váz.metakarpofal.k.p.ruky:aut.mat.a transos.fix	5t740.6↔	Artrotómia na interfalang. kĺboch 1 prsta ruky:viac.zákr.
5t718.5↔	Plast.rek.váz.metakarpofa.k.palec:aut.mat.a transos.fix	5t740.7↔	Artrotómia na interfalang.kĺboch viac.prstov ruky:viac.zákr.

5t740.x↔	Artrotómia ostatných kĺbov ruky	5t74x.6↔	Ost.revízie interfalang.kĺbov 1 prsta ruky:viac.zákr.
5t741.0↔	Exc.chor.tk.(vrát.kapsulektom):zápästie:1 zákrok	5t74x.7↔	Ost.revízie interfalang.kĺb.viac.prstov ruky:viac.zákr.
5t741.1↔	Exc.chor.tk.(vrát.kapsulektom):zápästie:viac.zákr.	5t74x.x↔	Ostatné revízie ostatných kĺbov ruky
5t741.2↔	Exc.chor.tk.(vr.kapsulekt):karpometakarp.kĺb palca	5t750.0↔	Parc.synovektómia šľachy,šľach.pošvy:ohýbač zápäst.
5t741.3↔	Exc.chor.tk.(kapsulekt):metakarpofo.kĺb:1 zákrok	5t750.1↔	Parc.synov.šľachy,šľach.pošvy:ohýbač prsta
5t741.4↔	Exc.chor.tk(kapsulekt):metakarpofo.k.viac.zákr.	5t750.2↔	Parc.synovektómia šľachy,šľach.pošvy:ohýbač palca
5t741.5↔	Exc.chor.tk(kapsulekt):interfal.kĺb ruky:1 zákrok	5t750.3↔	Parc.synovektómia šľachy,šľach.pošvy:vystierač zápäst
5t741.6↔	Exc.chor.tk(kapsulekt):interfal.kĺby 1 prst ruky:viac.zárokrov	5t750.4↔	Parc.synovektómia šľachy,šľach.pošvy:vystierač prsta
5t741.7↔	Exc.chor.tk(kapsulekt):interfal.kĺby viac.prst ruky:viac.zákr.	5t750.5↔	Parc.synovektómia šľachy,šľach.pošvy:vystierač palca
5t741.x↔	Exc.chor.tk.(vr.kapsulektomie):ost.kĺby ruky	5t750.x↔	Parc.synovektómia šľachy,šľach.pošvy:ostatné
5t742.0↔	Preplach zápästia s drenážou:1 zákrok	5t751.0↔	Totál.synovektómia šľachy,šľach.pošvy:ohýbač zápästia
5t742.1↔	Preplach zápästia s drenážou: viac.zákroky	5t751.1↔	Totál.synovektómia šľachy,šľach.pošvy:ohýbač prsta
5t742.2↔	Preplach karpometakarp.kĺb palca s drenážou	5t751.2↔	Totál.synovektómia šľachy,šľach.pošvy:ohýbač palca
5t742.3↔	Prepl.metakarpofo.kĺbu s drenáž:1 zákrok	5t751.3↔	Totál.synovektómia šľachy,šľach.pošvy:vystierač zápäst
5t742.4↔	Preplach metakarpofo.kĺb.s drenáž:viac.zákr.	5t751.4↔	Totál.synovektómia šľachy,šľach.pošvy:vystierač prsta
5t742.5↔	Preplach interfalang.kĺbu ruky s drenáž:1 zákrok	5t751.5↔	Totál.synovektómia šľachy,šľach.pošvy:vystierač palca
5t742.6↔	Prepl.interfal.kĺb.1 prst s drenáž:viac.zárokrov	5t751.x↔	Totál.synovektómia šľachy,šľach.pošvy:ostatné
5t742.7↔	Prepl.interfal.kĺb.viac.prst s drenáž:viac.zárokrov	5t752↔	Jednotlivá synovektómia kĺbov zápästia
5t742.x↔	Preplach ost.kĺb.s drenážou	5t753↔	Viacnásobná synovektómia kĺbov zápästia
5t743.0↔	Debridement zápästia:1zákrok	5t754↔	Synovektómia karpometakarpálneho kĺbu palca ruky
5t743.1↔	Debridement zápästia:viaceré zákroky	5t755↔	Jednotlivá synovektómia metakarpofo.alangeálneho kĺbu ruky
5t743.2↔	Debridement karpometakarpál.kĺbu palca	5t756↔	Viacpočet.synovektómie metakarpofo.alang.kĺbov ruky
5t743.3↔	Debridement metakarpofo.kĺbu:1zákrok	5t757↔	Jednotlivá synovektómia interfalangeálneho kĺbu ruky
5t743.4↔	Debridement metakarpofo.kĺbov:viac.zákr.	5t758↔	Viacpočet.synovektómie interfalang.kĺbov na 1 prste ruky
5t743.5↔	Debridement interfalang.kĺbu ruky:1zákrok	5t759↔	Viacpočet.synovektómie interfalang.kĺbov na viac.prstoch ruky
5t743.6↔	Debridement:interfalang.kĺb.1prst ruky:viac.zákr.	5t75x↔	Ostatné synovektómie ruky
5t743.7↔	Debridement interfalang.kĺb.viac.prstov ruky:viac.zákr.	5t760↔	Jednotlivá artrodéza na zápästí
5t743.x↔	Debridement:ostatné kĺby ruky	5t761↔	Jednot.artrod.na zápästí so spongioplast.
5t744.0↔	Vyhľad.(vyrovnanie)povrchu:zápästie:1zákr	5t762↔	Viacpočetné artrodézy na zápästí
5t744.1↔	Vyhľad.(vyrovnanie)povrchu:zápästie:viac.výk.	5t763↔	Viacpočet.artrod.na zápästí so spongioplast.
5t744.2↔	Vyhľad.(vyrovnanie)povrchu:karpometakarp.kĺb palca	5t764↔	Jednotlivá artrodéza medzičlán.kĺbu
5t744.3↔	Vyhľad.(vyrovnanie)povrchu:metakarpofo.kĺb:1zákr.	5t765↔	Jednot.artrodéza medzičl.kĺbu so spongioplast.
5t744.4↔	Vyhľad.povrchu:metakarpofo.kĺby:viac.zákr.	5t766↔	Viacpočet.artrodézy medzičlán.kĺbov
5t744.5↔	Vyhľad.povrchu:interfalang.kĺb ruky:1zákrok	5t767↔	Viacpočet.artrod.medzičl.kĺb.so spongioplast.
5t744.6↔	Vyhľad.povrchu:interfal.kĺb 1prst ruky:viac.zákr.	5t76x↔	Artrodéza kĺbov ruky:Ostatné
5t744.7↔	Vyhľad.povrchu:interfal.kĺb.viac.prst.ruky:viac.zákr.	5t770.0↔	Resekcioartropl.zápästia:rek.s autológ.mat:1zákrok
5t744.x↔	Vyhľadenie(vyrovnanie)povrchu:ost.kĺby ruky	5t770.1↔	Resekcioartropl.zápästia:rek.s autol.mat:viac.zákr.
5t745.0↔	Uvoľnenie(artrolýza):zápästie:1zákrok	5t770.2↔	Resekcioartropl.karpometak.kĺb palca:rek.s aut.mat.
5t745.1↔	Uvoľnenie(artrolýza):zápästie:viac.zákr.	5t770.3↔	Resekcioartropl.na metakarpofo.kĺb:rek.autológ.m:1zákr.
5t745.2↔	Uvoľnenie(artrolýza):karpometakarp.kĺb palca	5t770.4↔	Resekcioartropl.na metakarpofo.kĺb:rek.autológ.m:viac.zákr.
5t745.3↔	Uvoľnenie(artrolýza):metakarpofo.kĺb:1zákrok	5t770.5↔	Resekcioartropl.medzičlán.kĺb.ruky:rek.aut.mat:1zákrok
5t745.4↔	Uvoľnenie(artrolýza):metakarpofo.kĺb:viac.zákr.	5t770.6↔	Resekcioartropl.interfalang.kĺb.1prst ruky:rek.aut.ma:viac.zákr.
5t745.5↔	Uvoľnenie(artrolýza):interfal.kĺb.ruky:1zákrok	5t770.7↔	Resekcioartropl.interfalang.kĺb.viac.prst ru:re.aut.m:viac.zákr.
5t745.6↔	Uvoľnen.(artrolýza):interfal.kĺb 1prst ruky:viac.zákr.	5t770.x↔	Resekcioartropl.kĺbov ruky:rek.s autológ.mat:ostatné
5t745.7↔	Uvoľnen.(artrolýza):interfal.kĺb viac.prst.ru:viac.zákr.	5t771.0↔	Resekcioartropl.zápäst:rek.aut.mat.interpoz.šľ:1zákr
5t745.x↔	Uvoľnenie(artrolýza):ostatné kĺby ruky	5t771.1↔	Resekcioartropl.zápäst:rek.aut.mat.interpoz.šľ:viac.zákr
5t746.0↔	Odst.uvoľnenej kĺb.chrupav:zápästie:1zákrok	5t771.2↔	Resekcioartropl.karpomet.kĺb palca:rek.aut.m.interp.šľ
5t746.1↔	Odst.uvoľnen.kĺb.chrupav:zápästie:viac.zákr.	5t771.3↔	Resekcioartropl.metakarpofo.kl.r:re.aut.m.interp.šľ:1zákr.
5t746.2↔	Odst.uvoľnen.kĺb.chrupav:karpometakarp.k.palca	5t771.4↔	Resekcioartropl.metakarpofo.kl.r:re.aut.m.interp.šľ:viac.zákr.
5t746.3↔	Odst.uvoľn.kl.chrupav:metakarpofo.kĺb:1zákrok	5t771.5↔	Resekcioartropl.medzičlán.kl.r:re.aut.m.interp.šľ:1zákr.
5t746.4↔	Odst.uvoľn.kl.chrupav:metakarpofo.kĺb:viac.zákr.	5t771.6↔	Resekcioartropl.interf.kĺb 1prst ru:re.aut.m.interp.šľ:viac.zákr.
5t746.5↔	Odst.uvoľn.kĺb.chrupav:interfalag.kĺb ruky:1zákrok	5t771.7↔	Resekcioartropl.interf.kĺb viac.prst ru:re.aut.m.interp.šľ:viac.zákr.
5t746.6↔	Odst.uvoľ.kl.chrupav:interfalag.kĺb 1prst ruky:viac.zákr.	5t771.x↔	Resekcioartropl.kĺb.ruky:rek.aut.mat.interpoz.šľachy:ostat
5t746.7↔	Odst.uvoľ.kĺb.chrupav:interfalag.kĺb viac.prst.ru:viac.zákr	5t772.0↔	Resekcioartropl.zápäst:rek.aut.mat.zaves.šľ:1zákr
5t746.x↔	Odstránenie uvoľnenej kĺbovej chrupavky:ost.kĺb.ruky	5t772.1↔	Resekcioartropl.zápäst:rek.aut.mat.zaves.šľ:viac.zákr
5t747.0↔	Odst.cudz.telesa:zápästie:1zákrok	5t772.2↔	Resekcioartropl.karpomet.kĺb palca ruky:rek.aut.mat.zaves.šľ.
5t747.1↔	Odst.cudz.telesa:zápästie:viac.zákroky	5t772.3↔	Resekcioartropl.metakarpofo.kl.r:re.aut.mat.zaves.šľ:1zákr.
5t747.2↔	Odst.cudz.telesa:karpometakarpálny kĺb palca	5t772.4↔	Resekcioartropl.metakarpofo.kl.r:re.aut.m.zaves.šľ:viac.zákr.
5t747.3↔	Odst.cudz.tel:metakarpofo.alan.kĺb:1zákrok	5t772.5↔	Resekcioartropl.medzičlán.kl.r:re.aut.m.zaves.šľ:1zákr.
5t747.4↔	Odst.cudz.tel:metakarpofo.alan.kĺb:viac.zákr.	5t772.6↔	Resekcioartropl.interf.kĺb 1prst ru:re.aut.m.zaves.šľ:viac.zákr.
5t747.5↔	Odst.cudz.tel:interfalang.kĺb.ruky:1zákr.	5t772.7↔	Resekcioartropl.interf.kĺb viac.prst ru:re.aut.m.zaves.šľ:viac.zákr.
5t747.6↔	Odst.cudz.tel:interfalang.kĺb.1 prst ruky:viac.zákr.	5t772.x↔	Resekcioartropl.kĺb.ruky:rek.aut.mat.zaves.šľachy:ostat
5t747.7↔	Odst.cudz.tel:interfalang.kĺb.viac.prst ruky:viac.zákr.	5t773.0↔	Resekcioartropl.zápäst:rek.aut.mat.interpoz. a zaves.šľ:1zákr
5t747.x↔	Odstránenie cudzieho telesa z ostatných kĺbov ruky	5t773.1↔	Resekcioartropl.zápäst:rek.aut.mat.interpoz. a zaves.šľ:viac.zákr
5t74x.0↔	Ostatné revízie zápästia:1zákrok	5t773.2↔	Resekcioartropl.karpomet.kĺb palca ru:rek.aut.m.inter. a zav.šľ
5t74x.1↔	Ostatné revízie zápästia:viaceré zákroky	5t773.3↔	Resekcioartropl.metakarpofo.kl.r:rek.aut.m.interp. a zaves.šľ:1z
5t74x.2↔	Ostatné revízie karpometakarpálneho kĺbu palca	5t773.4↔	Res.-artropl.metakarpofo.kl.r:re.aut.m.interp. a zaves.šľ:viac.zá.
5t74x.3↔	Ostatné revízie metakarpofo.alangeál.kĺbu:jeden zákrok	5t773.5↔	Res.-artropl.medzičlán.kl.r:re.aut.m.s interpo. a zaves.šľ:1zákr.
5t74x.4↔	Ostatné revízie metakarpofo.alang.kĺbov:viac.zákr.	5t773.6↔	Res.-artropl.interf.kĺb 1prst ru:re.aut.m.s interpo. a zaves.šľ:via
5t74x.5↔	Ostatné revízie interfalangeálneho kĺbu ruky:1zákrok	5t773.7↔	Res.-artropl.interf.kl.viac.prst ru:re.aut.m.s interpo. a zaves.šľ:via

5t773.x↔	Resekcioartropl.kĺb.ruky:rek.aut.mat.s interpoz a zaves.šľa:ost.	5t788.14↔	Rozp.komp.synd.pri vrod.anom.nohy s rekon.kolat.vázov
5t774.0↔	Resekcioartropl.zápäst:re.aut.m.a rek.kĺb.plochy:1zákr.	5t788.1x↔	Rozpojenie kompletnej syndaktýlie pri vrod.anom.nohy:ost.
5t774.1↔	Resekcioartropl.zápäs.:rek.aut.m.a rek.kĺb.plochy:viac.zákr.	5t789.01↔	Redukcia dupl.falangu pri vrod.anom.ruky:1 falang
5t774.2↔	Resekcioartropl.karpometk.kĺb palca r.r.a.m.a rek.kĺb.pl	5t789.02↔	Red.dupl.fal. pri vrod.anom.ruky:1falang,s rekon.kĺbu
5t774.3↔	Resekcioartropl.metakarpoľ.kĺbe r:r.a.m.a rek.kĺ.pl:1zákr.	5t789.03↔	Redukcia dupl.falangu pri vrod.anom.ruky:viac falangov
5t774.4↔	Resekcioartropl.metakarpoľ.kĺb.r:r.a.m.a rek.kĺb.pl:viac.zákr.	5t789.04↔	Red.dupl.fal.pri vrod.anom.ruky:viac fal.s rekon.kĺbov
5t774.5↔	Resekcioartropl.medzičl.kĺbe r:r.a.m.a rek.kĺ.pl:1zákr.	5t789.05↔	Red.dupl.fal.pri vrod.anom.ruky:viac fal.a metakarp
5t774.6↔	Resekcioartropl.interfal.kĺb1prst.r:r.a.m.a rek.kĺ.pl:viac.z.	5t789.06↔	Red.dupl.fal.pri vrod.anom.ruky:viac fal.a met.s rek.kĺb
5t774.7↔	Resekcioartropl.interf.kĺb.viac.prst r:r.a.m.a rek.kĺ.pl:viac.zákr.	5t789.11↔	Redukcia dupl.falangu pri vrod.anom.nohy:1 falang
5t774.x↔	Resekcioartropl.kĺ.ruk:rek.aut.mat.a rek.kĺb.plochy:ostat.	5t789.12↔	Red.dupl.fal.pri vrod.anom.nohy:1 falang,s rekon.kĺbu
5t775.0↔	Resekcioartropl.interfal.kĺb1prst.r:rek.alopl.m:viac.z.	5t789.13↔	Redukcia dupl.falangu pri vrod.anom.nohy:viac falangov
5t775.1↔	Resekcioartropl.zápäs.:rek.alopl.m:viac.zákr.	5t789.14↔	Red.dupl.fal.pri vrod.anom.nohy:viac fal.s rekon.kĺbov
5t775.2↔	Resekcioartropl.karpometk.kĺb palca r:rek.alopl.m	5t789.15↔	Red.dupl.fal.pri vrod.anom.nohy:viac fal.a metakarp
5t775.3↔	Resekcioartropl.metakarpoľ.kĺbe r:rek.alopl.m:1zákr.	5t789.16↔	Red.dupl.fal.pri vrod.anom.nohy:viac fal.a metak.,s r.k.
5t775.4↔	Resekcioartropl.metakarpoľ.kĺb.r:rek.alopl.m:viac.zákr.	5t78a.0↔	Osteodistrakcia postihnutého segmentu pri vrod.anom.ruky
5t775.5↔	Resekcioartropl.medzičl.kĺbe r:rek.alopl.m:1zákr.	5t78a.1↔	Osteodistrakcia postihnutého segmentu pri vrod.anom.nohy
5t775.6↔	Resekcioartropl.interfal.kĺb1prst.r:rek.alopl.m:viac.z.	5t78b.00↔	Osteotómia postih.segmentu s osteosynt.pri vrod.anom.ruky
5t775.7↔	Resekcioartropl.interf.kĺb.viac.prst r:rek.alopl.m:viac.zákr.	5t78b.01↔	Osteot.post.segm.s autol.kost.št.s os.pri vrod.anom.ruky
5t775.x↔	Resekcioartropl.kĺ.ruk:rek.aloplast.m:ostat.	5t78b.10↔	Osteotómia post.segm.s osteosyntézou pri vrod.anom.nohy
5t776.0↔	Resekcioartropl.zápäst:rek.aloplast.mat a rek.kĺb.puzdra:1zákr.	5t78b.11↔	Osteot.post.segm.s aut.kos.štep.s ost.pri vrod.anom.nohy
5t776.1↔	Resekcioartropl.zápäs.:rek.alopl.m. a r.kĺb.puzdra:viac.zákr.	5t78c.0↔	Rekonštr.abs./hypopl.seg.s mikr.vol.lal.pri vrod.anom.ruky
5t776.2↔	Resekcioartropl.karpometk.kĺb palca r:rek.alopl.m. a kĺb.puzdra	5t78c.1↔	Rekonšt.abs./hyp.seg.s mikr.vol.lal.pri vrod.anom.nohy
5t776.3↔	Res.-artropl.metakarpoľ.kĺ.r:rek.alopl.m. a r.kĺb.puzdra:1zákr.	5t78x.0↔	Iné operácie pri vrod.ných anomáliách ruky, ostatné
5t776.4↔	Res.-artropl.metakarpoľ.kĺb.r:rek.alopl.m.a r.kĺ.puzdra:viac.zákr.	5t78x.1↔	Iné operácie pri vrod.ných anomáliách nohy, ostatné
5t776.5↔	Resekcioartropl.medzičl.kĺbe r:rek.alopl.m.a r.kĺ.puzd:1zákr.	5t790↔	Excizia ganglionu na ruke
5t776.6↔	Resekcioartropl.interfal.kĺb1prst.r:rek.alopl.m.a r.kĺ.pu:viac.z.	5t791↔	Dočasná fixácia kĺbu na ruke
5t776.7↔	Res.artropl.interf.kĺb.viac.prst r:rek.alopl.m.ar.kĺ.pu:viac.zákr.	5t792↔	Radikálna excizia chorobne poškodeného tkaniva na ruke, iné
5t776.x↔	Resekcioartropl.kĺ.ruk:rek.aloplast.m:ostat.	5t793↔	Radik.excizia ch.tk. na ruke s špec.prepar.ciev a nervov
5t77x.0↔	Iná resekcioartroplastika zápäst., 1zákr.	5t794↔	Rad.excizia ch.tk. na ruke s rozš.preparáciou
5t77x.1↔	Iná resekcioartroplastika zápästia,viac.zákr.	5t795↔	Artróza na kĺboch ruky
5t77x.2↔	Iná resekcioartropl.karpometakarp.kĺb palca	5t796↔	Transpozícia prsta k prstu na ruke
5t77x.3↔	Iná resekcioartropl.na metakarpoľ.kĺbe ruk:1zákr.	5t797.0↔	Transpoz.prsta k palcu na ruke bez rek.metakarp.I
5t77x.4↔	Iná resekcioartropl.na metakarpoľ.kĺbe ruk:viac.zákr.	5t797.1↔	Transpoz.prsta k palcu na ruke s rek.metakarp.I
5t77x.5↔	Iná resekcioartropl.na medzičl.kĺbe:1zákr.	5t798↔	Voľná transplantácia prsta na ruke
5t77x.6↔	Iná resekcioartropl.interfalang.kĺb.1prst.ru:viac.zákr	5t799↔	Voľná transpl.prsta nohy ako náhr.prsta ruky
5t77x.7↔	Iná resekcioartropl.interfalang.kĺb.viac.prst.ru:viac.zákr	5t79x↔	Iné OP na ruke:ostatné
5t77x.x↔	Iná resekcioartroplastika kĺbov ruky:ostatné	5t800.0↔	Incizia svalu pozdĺžne:hlava a krk
5t780.0↔	Distrakcia mäkkých častí presahujúce kĺb na ruke	5t800.1↔	Incizia svalu pozdĺžne:ramenný kĺb, axila
5t780.1↔	Distrakcia mäkkých častí presahujúce kĺb na nohe	5t800.2↔	Incizia svalu pozdĺžne:rameno a lakeť
5t781.0↔	Radializácia pri vrod.ných anomáliách ruky	5t800.3↔	Incizia svalu pozdĺžne:predlaktie
5t782.0↔	Res.zužuj.prstenca s plast.rekonšt.pri vrod.anomál.ruky	5t800.4↔	Incizia svalu pozdĺžne:hruďná stena a chrbát
5t782.1↔	Res.zužuj.prstenca s plast.rekonšt.pri vrod.anomál.nohy	5t800.5↔	Incizia svalu pozdĺžne:brušná stena
5t783.0↔	Redukcia mäkkých častí pri vrod.ných anomáliách ruky	5t800.6↔	Incizia svalu pozdĺžne:ingvinálna,genitálna a gluteálna obl.
5t783.1↔	Redukcia mäkkých častí pri vrod.ných anomáliách nohy	5t800.7↔	Incizia svalu pozdĺžne:stehno a koleno
5t784.01↔	Prehĺb.komisúry s miest.lalok.plastikou pri vrod.anomál.ruky	5t800.8↔	Incizia svalu pozdĺžne:predkolonie
5t784.0x↔	Prehĺbenie komisúry pri vrod.ných anomáliách ruky, ostatné	5t800.a↔	Incizia svalu pozdĺžne:zadonožie a priehlavok
5t784.11↔	Prehĺb.komisúry s miest.lalok.plastikou pri vrod.anomál. nohy	5t800.b	Incizia svalu pozdĺžne:stredonožie a prednožie
5t784.1x↔	Prehĺbenie komisúry pri vrod.ných anomáliách nohy, ostatné	5t800.x↔	Incizia svalu pozdĺžne:ostatné
5t785.03↔	Uvoľ.koľ.kontr.pri vrod.anom.ruky,m.lal.pl.a voľ.koľ.tr.	5t801.0↔	Incizia svalu priečne:hlava a krk
5t785.0x↔	Uv.koľ.kon.pri vrod.anom.ruky,Zplast.Wplast.,i.mi.lal.pl.	5t801.1↔	Incizia svalu priečne:rameno,axila
5t785.13↔	Uvoľ.koľ.kontr.pri vrod.anom.nohy,miest.lal.pl.vof.k.tr.	5t801.2↔	Incizia svalu priečne:rameno a lakeť
5t785.1x↔	Uvoľ.koľ.k.pri vrod.anom.nohy,Zplast.Wplast.,i.mi.lal.pl.	5t801.3↔	Incizia svalu priečne:predlaktie
5t786.01↔	Rozpojenie mäkkých častí pri vrod.anom.ruky,miest.lal.pl.	5t801.4↔	Incizia svalu priečne:hruďná stena a chrbát
5t786.03↔	Rozp.mäk.čas.pri vrod.anom.ruky,m.lal.pl.a voľ.koľ.tran.	5t801.5↔	Incizia svalu priečne:brušná stena
5t786.0x↔	Rozpojenie mäkkých častí ruky pri vrod.anomáliách,ost.	5t801.6↔	Incizia svalu priečne:ingvinálna,genit.a gluteálna obl.
5t786.11↔	Rozpojenie mäkkých častí nohy pri vrod.anom,miest.lal.pl.	5t801.7↔	Incizia svalu priečne:stehno a koleno
5t786.13↔	Rozpojenie mäkkých č.nohy pri vrod.an,miest.lal.pl.a voľ.k.tr.	5t801.8↔	Incizia svalu priečne:predkolonie
5t786.1x↔	Rozpojenie mäkkých častí nohy pri vrod.anomáliách,ost.	5t801.a↔	Incizia svalu priečne:zadonožie a priehlavok
5t787.01↔	Rozpojenie parc.syndaktýlie pri vrod.anom.ruky,m.lal.pl.	5t801.b↔	Incizia svalu priečne:stredonožie a prednožie
5t787.03↔	Rozp.parc.synd.pri vrod.anom.ruky,m.lal.pl.a voľ.k.tr.	5t801.x	Incizia svalu priečne:ostatné
5t787.0x↔	Rozpojenie parc.syndaktýlie pri vrod.anom.ruky:ost.	5t802.0↔	Incizia šľachy pozdĺžne:hlava a krk
5t787.11↔	Rozpojenie parc.syndaktýlie pri vrod.anom.nohy:m.lal.pl.	5t802.1↔	Incizia šľachy pozdĺžne:rameno,axila
5t787.13↔	Rozp.parc.synd.pri vrod.anom.nohy,m.lal.pl.a voľ.k.tr.	5t802.2↔	Incizia šľachy pozdĺžne:rameno a lakeť
5t787.1x↔	Rozpojenie parc.syndaktýlie pri vrod.anom.nohy:ost.	5t802.3↔	Incizia šľachy pozdĺžne:predlaktie
5t788.01↔	Rozpoj.kompl.synd.pri vrod.anom.ruky,miest.lal.pl.	5t802.4↔	Incizia šľachy pozdĺžne:hruďná stena a chrbát
5t788.03↔	Rozpoj.kompl.synd.pri vrod.anom.ruky,m.lal.pl.a voľ.koľ.tr.	5t802.5↔	Incizia šľachy pozdĺžne:brušná stena
5t788.04↔	Rozp.komp.synd.pri vrod.anom.ruky s rekon.kol.vázov	5t802.6↔	Incizia šľachy pozdĺžne:ingvinálna,genit.a gluteálna obl.
5t788.0x↔	Rozpojenie kompletnej syndaktýlie pri vrod.anom.ruky:ost.	5t802.7↔	Incizia šľachy pozdĺžne:stehno a koleno
5t788.11↔	Rozpoj.komp.synd.pri vrod.anom.nohy,mi.lal.pl.	5t802.8↔	Incizia šľachy pozdĺžne:predkolonie
5t788.13↔	Rozp.komp.synd.pri vrod anom.nohy,mi.lal.pl.a voľ.k.tr.	5t802.a↔	Incizia šľachy pozdĺžne:zadonožie a priehlavok

5t802.b↔	Incizia šľachy pozdĺžne:stredonožie a prednožie	5t809.0↔	Odstr.cudz.tel.zo šľachy:hlava a krk
5t802.x	Incizia šľachy pozdĺžne:ostatné	5t809.1↔	Odstr.cudz.tel.zo šľachy:rameno,axila
5t803.0↔	Incizia šľachy priečne:hlava a krk	5t809.2↔	Odstr.cudz.tel.zo šľachy:rameno a lakeť
5t803.1↔	Incizia šľachy priečne:rameno,axila	5t809.3↔	Odstr.cudz.tel.zo šľachy:predlaktie
5t803.2↔	Incizia šľachy priečne:rameno a lakeť	5t809.4↔	Odstr.cudz.tel.zo šľachy:hruďná stena a chrbát
5t803.3↔	Incizia šľachy priečne:predlaktie	5t809.5↔	Odstr.cudz.tel.zo šľachy:brušná stena
5t803.4↔	Incizia šľachy priečne:hruďná stena a chrbát	5t809.6↔	Odstr.cudz.tel.zo šľachy:ingvinálna,genit.a gluteálna obl.
5t803.5↔	Incizia šľachy priečne:brušná stena	5t809.7↔	Odstr.cudz.tel.zo šľachy:stehno a koleno
5t803.6↔	Incizia šľachy priečne:ingvinálna,genit.a gluteálna obl.	5t809.8↔	Odstr.cudz.tel.zo šľachy:predkolenie
5t803.7↔	Incizia šľachy priečne:stehno a koleno	5t809.9↔	Odstr.cudz.tel.zo šľachy:noha
5t803.8↔	Incizia šľachy priečne:predkolenie	5t809.x	Odstr.cudz.tel.zo šľachy:ostatné
5t803.a↔	Incizia šľachy priečne:zadonožie a priehlavok	5t80a.0↔	Odstr.cudz.tel.z fascie:hlava a krk
5t803.b↔	Incizia šľachy priečne:stredonožie a prednožie	5t80a.1↔	Odstr.cudz.tel.z fascie:rameno,axila
5t803.x	Incizia šľachy priečne:ostatné	5t80a.2↔	Odstr.cudz.tel.z fascie:rameno a lakeť
5t804.0↔	Incizia šľ.pošvy izolovane pozdĺžne:hlava a krk	5t80a.3↔	Odstr.cudz.tel.z fascie:predlaktie
5t804.1↔	Incizia šľ.pošvy izolovane pozdĺžne:rameno,axila	5t80a.4↔	Odstr.cudz.tel.z fascie:hruďná stena a chrbát
5t804.2↔	Incizia šľ.pošvy izolovane pozdĺžne:rameno a lakeť	5t80a.5↔	Odstr.cudz.tel.z fascie:brušná stena
5t804.3↔	Incizia šľ.pošvy izolovane pozdĺžne:predlaktie	5t80a.6↔	Odstr.cudz.tel.z fascie:ingvinálna,genit.a gluteálna obl.
5t804.4↔	Incizia šľ.pošvy izolovane pozdĺžne:hruď.stena a chrbát	5t80a.7↔	Odstr.cudz.tel.z fascie:stehno a koleno
5t804.6↔	Inc.šľ.pošvy izol.pozdĺ:ingv.genit.glut.obl.	5t80a.8↔	Odstr.cudz.tel.z fascie:predkolenie
5t804.7↔	Incizia šľ.pošvy izolovane pozdĺžne:stehno a koleno	5t80a.9↔	Odstr.cudz.tel.z fascie:noha
5t804.8↔	Incizia šľ.pošvy izolovane pozdĺžne:predkolenie	5t80a.x	Odstr.cudz.tel.z fascie:ostatné
5t804.a↔	Incizia šľ.pošvy izolovane pozdĺžne:zadonožie a priehlavok	5t80b.0↔	Debridement svalu:hlava a krk
5t804.b↔	Incizia šľ.pošvy izolovane pozdĺžne:stredonožie a prednožie	5t80b.1↔	Debridement svalu:rameno,axila
5t804.x	Incizia šľ.pošvy izolovane pozdĺžne:ostatné	5t80b.2↔	Debridement svalu:rameno a lakeť
5t805.0↔	Incizia šľ.pošvy izolovane priečne:hlava a krk	5t80b.3↔	Debridement svalu:predlaktie
5t805.1↔	Incizia šľ.pošvy izolovane priečne:rameno,axila	5t80b.4↔	Debridement svalu:hruďná stena a chrbát
5t805.2↔	Incizia šľ.pošvy izolovane priečne:rameno a lakeť	5t80b.5↔	Debridement svalu:brušná stena
5t805.3↔	Incizia šľ.pošvy izolovane priečne:predlaktie	5t80b.6↔	Debridement svalu:ingvinálna,genit.a gluteálna obl.
5t805.4↔	Incizia šľ.pošvy izolovane priečne:hruďná stena a chrbát	5t80b.7↔	Debridement svalu:stehno a koleno
5t805.6↔	Incizia šľ.pošvy izolovane priečne:ingv.,genit.a glut.obl.	5t80b.8↔	Debridement svalu:predkolenie
5t805.7↔	Incizia šľ.pošvy izolovane priečne:stehno a koleno	5t80b.9↔	Debridement svalu:noha
5t805.8↔	Incizia šľ.pošvy izolovane priečne:predkolenie	5t80b.x	Debridement svalu:ostatné
5t805.a↔	Incizia šľ.pošvy izolovane priečne:zadonožie a priehlavok	5t80c.0↔	Debridement šľachy:hlava a krk
5t805.b↔	Incizia šľ.pošvy izolovane priečne:stredonožie a prednožie	5t80c.1↔	Debridement šľachy:rameno,axila
5t805.x	Incizia šľ.pošvy izolovane priečne:ostatné	5t80c.2↔	Debridement šľachy:rameno a lakeť
5t806.0↔	Otv.chirurgická incizia fascie:hlava a krk	5t80c.3↔	Debridement šľachy:predlaktie
5t806.1↔	Otv.chirurgická incizia fascie:rameno,axila	5t80c.4↔	Debridement šľachy:hruďná stena a chrbát
5t806.2↔	Otv.chirurgická incizia fascie:rameno a lakeť	5t80c.5↔	Debridement šľachy:brušná stena
5t806.3↔	Otv.chirurgická incizia fascie:predlaktie	5t80c.6↔	Debridement šľachy:ingvinálna,genit.a gluteálna obl.
5t806.4↔	Otv.chirurgická incizia fascie:hruď.stena a chrbát	5t80c.7↔	Debridement šľachy:stehno a koleno
5t806.5↔	Otv.chirurgická incizia fascie:brušná stena	5t80c.8↔	Debridement šľachy:predkolenie
5t806.6↔	Otv.chirurgická incizia fascie:ingv.genit.a glut.obl.	5t80c.9↔	Debridement šľachy:noha
5t806.7↔	Otv.chirurgická incizia fascie:stehno a koleno	5t80c.x	Debridement šľachy:ostatné
5t806.8↔	Otv.chirurgická incizia fascie:predkolenie	5t80d.0↔	Debridement fascie:hlava a krk
5t806.a↔	Otv.chirurgická incizia fascie:zadonožie a priehlavok	5t80d.1↔	Debridement fascie:rameno,axila
5t806.b↔	Otv.chirurgická incizia fascie:stredonožie a prednožie	5t80d.2↔	Debridement fascie:rameno a lakeť
5t806.x	Otv.chirurgická incizia fascie:ostatné	5t80d.3↔	Debridement fascie:predlaktie
5t807.0↔	Perkutánná incizia fascie:hlava a krk	5t80d.4↔	Debridement fascie:hruďná stena a chrbát
5t807.1↔	Perkutánná incizia fascie:rameno,axila	5t80d.5↔	Debridement fascie:brušná stena
5t807.2↔	Perkutánná incizia fascie:rameno a lakeť	5t80d.6↔	Debridement fascie:ingvinálna,genit.a gluteálna obl.
5t807.3↔	Perkutánná incizia fascie:predlaktie	5t80d.7↔	Debridement fascie:stehno a koleno
5t807.4↔	Perkutánná incizia fascie:hruďná stena a chrbát	5t80d.8↔	Debridement fascie:predkolenie
5t807.5↔	Perkutánná incizia fascie:brušná stena	5t80d.9↔	Debridement fascie:noha
5t807.6↔	Perkutánná incizia fascie:ingvinálna,genit.a gluteálna obl.	5t80d.x	Debridement fascie:ostatné
5t807.7↔	Perkutánná incizia fascie:stehno a koleno	5t80x.0↔	Ost.incizie sv./šľachy/fascie:hlava a krk
5t807.8↔	Perkutánná incizia fascie:predkolenie	5t80x.1↔	Ost.incizie sv./šľachy/fascie:ramenný kĺb,axila
5t807.9↔	Perkutánná incizia fascie:noha	5t80x.2↔	Ost.incizie sv./šľachy/fascie:rameno a lakeť
5t807.x	Perkutánná incizia fascie:ostatné	5t80x.3↔	Ost.incizie sv./šľachy/fascie:predlaktie
5t808.0↔	Odstr.cudz.tel.zo svalu:hlava a krk	5t80x.4↔	Ost.incizie sv./šľachy/fascie:hruďná stena a chrbát
5t808.1↔	Odstr.cudz.tel.zo svalu:rameno,axila	5t80x.5	Ost.incizie sv./šľachy/fascie:brušná stena
5t808.2↔	Odstr.cudz.tel.zo svalu:rameno a lakeť	5t80x.6↔	Iné incizie sval,šľ,fascie:ingvinál,genit.a glut.obl.
5t808.3↔	Odstr.cudz.tel.zo svalu:predlaktie	5t80x.7↔	Ost.incizie sv./šľachy/fascie:stehno a koleno
5t808.4↔	Odstr.cudz.tel.zo svalu:hruďná stena a chrbát	5t80x.8↔	Ost.incizie sv./šľachy/fascie:predkolenie
5t808.5↔	Odstr.cudz.tel.zo svalu:brušná stena	5t80x.9↔	Iné incizie sv./šľachy/fascie:noha
5t808.6↔	Odstr.cudz.tel.zo svalu:ingvinálna,genit.a gluteálna obl.	5t80x.x	Ost.incizie sv./šľachy/fascie:ostatné
5t808.7↔	Odstr.cudz.tel.zo svalu:stehno a koleno	5t810.0↔	Preťatie svalu:hlava a krk
5t808.8↔	Odstr.cudz.tel.zo svalu:predkolenie	5t810.1↔	Preťatie svalu:rameno,axila
5t808.9↔	Odstr.cudz.tel.zo svalu:noha	5t810.2↔	Preťatie svalu:rameno a lakeť
5t808.x	Odstr.cudz.tel.zo svalu:ostatné	5t810.3↔	Preťatie svalu:predlaktie

5t810.4↔	Preťatie svalu:hrud.stena a chrbát	5t816.x	Otv.chir.totál.fasciotómia priečna:ostat.
5t810.5↔	Preťatie svalu:bruš.stena	5t817.0↔	Perkután.fasciotómia priečna:hlava,krk
5t810.6↔	Preťatie svalu:ingv.genit.glut.obl.	5t817.1↔	Perkután.fasciotómia priečna:rameno,axila
5t810.7↔	Preťatie svalu:stehno a koleno	5t817.2↔	Perkután.fasciotómia priečna:rameno,lakeť
5t810.8↔	Preťatie svalu:predkolenie	5t817.3↔	Perkután.fasciotómia priečna:predlaktie
5t810.9↔	Preťatie svalu:noha	5t817.4↔	Perkután.fasciotómia priečna:hrud.stena, chrbát
5t810.x	Preťatie svalu:ostatné	5t817.5↔	Perkután.fasciotómia priečna:bruš.stena
5t811.0↔	Otv.chir.tenotómia:hlava,krk	5t817.6↔	Perkután.fasciotómia priečna:ingv.genit.glut.obl
5t811.1↔	Otv.chir.tenotómiamramen.klb a xila	5t817.7↔	Perkután.fasciotómia priečna:stehno,koleno
5t811.2↔	Otv.chir.tenotómia:rameno,lakeť	5t817.8↔	Perkután.fasciotómia priečna:predkolenie
5t811.3↔	Otv.chir.tenotómia:predlaktie	5t817.9↔	Perkután.fasciotómia priečna:noha
5t811.4↔	Otv.chir.tenotómia:hrud.stena, chrbát	5t817.x	Perkután.fasciotómia priečna:ostatné
5t811.5↔	Otv.chir.tenotómia:bruš.stena	5t818.0↔	Otv.chir.parcial.fasciotómia pozdĺž,1 segm.:hlava,krk
5t811.6↔	Otv.chir.tenotómia:ingv.genit.glut.obl.	5t818.1↔	Otv.chir.parcial.fasciotómia pozdĺž,1 segm.:rameno,axila
5t811.7↔	Otv.chir.tenotómia:stehno,koleno	5t818.2↔	Otv.chir.parcial.fasciotómia pozdĺž,1 segm.:ram,lakeť
5t811.8↔	Otv.chir.tenotómia:predkolenie	5t818.3↔	Otv.chir.parcial.fasciotómia pozdĺž,1 segm.:predlakt
5t811.9↔	Otv.chir.tenotómia:noha	5t818.4↔	Otv.chir.parcial.fasciotómia pozdĺž,1 segm.:hrud.st,chrb
5t811.x	Otv.chir.tenotómia:ostat.	5t818.5↔	Otv.chir.parcial.fasciotómia pozdĺž,1 segm.:bruš.st
5t812.0↔	Perkutánna tenotómia:hlava a krk	5t818.6↔	Otv.chir.parcial.fasciotómia pozdĺž,1 segm.:ing.gen.glut.ob
5t812.1↔	Perkutánna tenotómia:rameno a axila	5t818.7↔	POtv.chir.parcial.fasciotómia pozdĺž,1 segm.:stehno,koleno
5t812.2↔	Perkutánna tenotómia:rameno a lakeť	5t818.8↔	Otv.chir.parcial.fasciotómia pozdĺž,1 segm.:predkol
5t812.3↔	Perkutánna tenotómia:predlaktie	5t818.9↔	Otv.chir.parcial.fasciotómia pozdĺž,1 segm.:noha
5t812.4↔	Perkutánna tenotómia:hrud.st,chrbát	5t818.x	Otv.chir.parcial.fasciotómia pozdĺž,1 segm.:ostat
5t812.5↔	Perkutánna tenotómia:bruš.stena	5t819.0↔	Otv.ch.totál.fasciotómia pozdĺž,1 segm.:hlava,krk
5t812.6↔	Perkutánna tenotómia:ingv.genit.glut.obl.	5t819.1↔	Otv.ch.totál.fasciotómia pozdĺž,1 segm.:rameno,axila
5t812.7↔	Perkutánna tenotómia:stehno a koleno	5t819.2↔	Otv.ch.totál.fasciotómia pozdĺž,1 segm.:rameno,lakeť
5t812.8↔	Perkutánna tenotómia:predkolenie	5t819.3↔	Otv.ch.totál.fasciotómia pozdĺž,1 segm.:predlakt
5t812.9↔	Perkutánna tenotómia:noha	5t819.4↔	Otv.ch.totál.fasciotómia pozdĺž,1 segm.:hrud.st,chrb
5t812.x	Perkutánna tenotómia:ostatné	5t819.5↔	Otv.ch.totál.fasciotómia pozdĺž,1 segm.:bruš.st
5t813.0↔	Preťatie šlach.pošvy pozdĺž:hlava,krk	5t819.6↔	Otv.ch.totál.fasciotómia pozdĺž,1 segm.:ingv.gen.glut.ob
5t813.1↔	Preťatie šlach.pošvy pozdĺž:ramen.klb,axila	5t819.7↔	Otv.ch.totál.fasciotómia pozdĺž,1 segm.:steh,koleno
5t813.2↔	Preťatie šlach.pošvy pozdĺž:rameno,lakeť	5t819.8↔	Otv.ch.totál.fasciotómia pozdĺž,1 segm.:predkol
5t813.3↔	Preťatie šlach.pošvy pozdĺž:predlaktie	5t819.9↔	Otv.ch.totál.fasciotómia pozdĺž,1 segm.:noha
5t813.4↔	Preťatie šlach.pošvy pozdĺž:hrud.stena, chrbát	5t819.x	Otv.chirurg.totálna fasciotómia pozdĺž,1 segm.:ostat
5t813.6↔	Preťatie šlach.pošvy pozdĺž:ingv.genit.glut.obl.	5t81a.0↔	Perkut.fasciotómia pozdĺž:hlava,krk
5t813.7↔	Preťatie šlach.pošvy pozdĺž:stehno,koleno	5t81a.1↔	Perkut.fasciotómia pozdĺž:rameneno,axila
5t813.8↔	Preťatie šlach.pošvy pozdĺž:predkolenie	5t81a.2↔	Perkut.fasciotómia pozdĺž:rameno,lakeť
5t813.9↔	Preťatie šlach.pošvy pozdĺž:noha	5t81a.3↔	Perkut.fasciotómia pozdĺž:predlaktie
5t813.x	Preťatie šlach.pošvy pozdĺžne:ostatné	5t81a.4↔	Perkut.fasciotómia pozdĺž:hrud.stena, chrbát
5t814.0↔	Preťatie šlach.pošvy priečne:hlava,krk	5t81a.5↔	Perkut.fasciotómia pozdĺž:bruš.stena
5t814.1↔	Preťatie šlach.pošvy priečne:ram.klb,axila	5t81a.6↔	Perkut.fasciotómia pozdĺž:ingv.genit.glut.obl.
5t814.2↔	Preťatie šlach.pošvy priečne:rameno,lakeť	5t81a.7↔	Perkut.fasciotómia pozdĺž:stehno,koleno
5t814.3↔	Preťatie šlach.pošvy priečne:predlaktie	5t81a.8↔	Perkut.fasciotómia pozdĺž:predkolenie
5t814.4↔	Preťatie šlach.pošvy priečne:hrud.st,chrbát	5t81a.9↔	Perkut.fasciotómia pozdĺž:noha
5t814.6↔	Preťatie šlach.pošvy priečne:ingv.genit.glut.obl.	5t81a.x	Perkut.fasciotómia pozdĺž:ostat.
5t814.7↔	Preťatie šlach.pošvy priečne:stehno,koleno	5t81b.0↔	Otv.ch.parcial.fasciotómia,viac.segm:hlava,krk
5t814.8↔	Preťatie šlach.pošvy priečne:predkolenie	5t81b.1↔	Otv.ch.parcial.fasciotómia,viac.segm:rameno,axila
5t814.9↔	Preťatie šlach.pošvy priečne:noha	5t81b.2↔	Otv.ch.parcial.fasciotómia,viac.segm:rameno,lakeť
5t814.x	Preťatie šlach.pošvy priečne:ostatné	5t81b.3↔	Otv.ch.parcial.fasciotómia,viac.segm:predlaktie
5t815.0↔	Otv.chir.parc.fasciotómia priečna:hlava,krk	5t81b.4↔	Otv.ch.parcial.fasciotómia,viac.segm:hrud.st,chrbát
5t815.1↔	Otv.chir.parc.fasciotómia priečna:rameno,axila	5t81b.5↔	Otv.ch.parcial.fasciotómia,viac.segm:bruš.stena
5t815.2↔	Otv.chir.parc.fasciotómia priečna:rameno,lakeť	5t81b.6↔	Otv.ch.parcial.fasciotómia,viac.segm:ingv.gen.glut.obl
5t815.3↔	Otv.chir.parc.fasciotómia priečna:predlaktie	5t81b.7↔	Otv.ch.parcial.fasciotómia,viac.segm:steh,koleno
5t815.4↔	Otv.chir.parc.fasciotómia priečna:hrud.stena, chrbát	5t81b.8↔	Otv.ch.parcial.fasciotómia,viac.segm:predkolenie
5t815.5↔	Otv.chir.parc.fasciotómia priečna:bruš.stena	5t81b.9↔	Otv.ch.parcial.fasciotómia,viac.segm:noha
5t815.6↔	Otv.chir.parc.fasciotómia priečna:ingv.genit.glut.obl.	5t81b.x	Otv.chirurg.parcialna fasciotómia,viac.segm.ostatné
5t815.7↔	Otv.chir.parc.fasciotómia priečna:stehno,koleno	5t81c.0↔	Otv.ch.totál.fasciotómia,viac.segm:hlava,krk
5t815.8↔	Otv.chir.parc.fasciotómia priečna:predkolenie	5t81c.1↔	Otv.ch.totál.fasciotómia,viac.segm:rameneno,axila
5t815.9↔	Otv.chir.parc.fasciotómia priečna:noha	5t81c.2↔	Otv.ch.totál.fasciotómia,viac.segm:rameno,lakeť
5t815.x	Otv.chir.parc.fasciotómia priečna:ostatné	5t81c.3↔	Otv.ch.totál.fasciotómia,viac.segm:predlaktie
5t816.0↔	Otv.chir.totál.fasciotómia priečna:hlava,krk	5t81c.4↔	Otv.ch.totál.fasciotómia,viac.segm:hrud.st,chrbát
5t816.1↔	Otv.chir.totál.fasciotómia priečna:rameno,axila	5t81c.5↔	Otv.ch.totál.fasciotómia,viac.segm:bruš.stena
5t816.2↔	Otv.chir.totál.fasciotómia priečna:rameno,lakeť	5t81c.6↔	Otv.ch.totál.fasciotómia,viac.segm:ingv.gen.glut.obl
5t816.3↔	Otv.chir.totál.fasciotómia priečna:predlaktie	5t81c.7↔	Otv.ch.totál.fasciotómia,viac.segm:stehno,koleno
5t816.4↔	Otv.chir.totál.fasciotómia priečna:hrud.stena, chrbát	5t81c.8↔	Otv.ch.totál.fasciotómia,viac.segm:predkolenie
5t816.5↔	Otv.chir.totál.fasciotómia priečna:bruš.stena	5t81c.9↔	Otv.ch.totál.fasciotómia,viac.segm:noha
5t816.6↔	Otv.chir.totál.fasciotómia priečna:ingv.genit.glut.obl	5t81c.x	Otv.ch.totál.fasciotómia,viac.segm:ostatné
5t816.7↔	Otv.chir.totál.fasciotómia priečna:stehno,koleno	5t81d.0↔	Dezinzercia svalu,šlachy:hlava a krk
5t816.8↔	Otv.chir.totál.fasciotómia priečna:predkolenie	5t81d.1↔	Dezinzercia svalu,šlachy:rameneno a axila
5t816.9↔	Otv.chir.totál.fasciotómia priečna:noha	5t81d.2↔	Dezinzercia svalu,šlachy:rameno a lakeť

5t81d.3↔	Dezinzerzia svalu,šľachy:predlaktie	5t824.9↔	Parciál.excizia svalu,epifasciál:noha
5t81d.4↔	Dezinzerzia svalu,šľachy:hруд.stena a chrbát	5t824.x	Parciálna excizia svalu,epifasciálne:ostat.
5t81d.5↔	Dezinzerzia svalu,šľachy:bruš.stena	5t825.0↔	Totál excizia svalu,epifasciál:hlava,krk
5t81d.6↔	Dezinzerzia svalu,šľachy:ingvinálna,genit.a glut.obl.	5t825.1↔	Totál excizia svalu,epifasciál:rameno,axila
5t81d.7↔	Dezinzerzia svalu,šľachy:stehno a koleno	5t825.2↔	Totál excizia svalu,epifasciál:rameno,lakeť
5t81d.8↔	Dezinzerzia svalu,šľachy:predkolenie	5t825.3↔	Totál excizia svalu,epifasciál:predlaktie
5t81d.9↔	Dezinzerzia svalu,šľachy:noha	5t825.4↔	Totál excizia svalu,epifasciál:hруд.st,chrбát
5t81d.x	Dezinzerzia svalu,šľachy:ostatné	5t825.5↔	Totál excizia svalu,epifasciál:bruš.stena
5t81x.0↔	Iné prerušenie svalu, šľachy a fascie:hlava a krk	5t825.6↔	Totál excizia svalu,epifasciál:ingv,genit,glut.ob
5t81x.1↔	Iné prerušenie svalu, šľachy a fascie:rameno a axila	5t825.7↔	Totál excizia svalu,epifasciál:stehno,koleno
5t81x.2↔	Iné prerušenie svalu, šľachy a fascie:rameno a lakeť	5t825.8↔	Totál excizia svalu,epifasciál:predkolenie
5t81x.3↔	Iné prerušenie svalu, šľachy a fascie:predlaktie	5t825.9↔	Totál excizia svalu,epifasciál:noha
5t81x.4	Iné prerušenie svalu, šľachy a fascie:hруд.stena a chrbát	5t825.x	Totál excizia svalu,epifasciálne:ostat.
5t81x.5	Iné prerušenie svalu, šľachy a fascie:brušná stena	5t826.0↔	Parciál.excizia svalu,subfasciál:hlava,krk
5t81x.6↔	Iné prerušenie svalu, šľachy a fascie:ingvinál,genit.a glut.obl.	5t826.1↔	Parciál.excizia svalu,subfasciál:rameno,axila
5t81x.7↔	Iné prerušenie svalu, šľachy a fascie:stehno a koleno	5t826.2↔	Parciál.excizia svalu,subfasciál:rameno,lakeť
5t81x.8↔	Iné prerušenie svalu, šľachy a fascie:predkolenie	5t826.3↔	Parciál.excizia svalu,subfasciál:predlaktie
5t81x.9↔	Iné prerušenie svalu, šľachy a fascie:noha	5t826.4↔	Parciál.excizia svalu,subfasciál:hруд.st,chrбát
5t81x.x	Iné prerušenie svalu, šľachy a fascie:ostatné	5t826.5↔	Parciál.excizia svalu,subfasciál:bruš.stena
5t820.0↔	Parciálna excizia šľachy:hlava a krk	5t826.6↔	Parciál.excizia svalu,subfasciál:ingv,genit,glut.ob
5t820.1↔	Parciálna excizia šľachy:rameno,axila	5t826.7↔	Parciál.excizia svalu,subfasciál:stehno,koleno
5t820.2↔	Parciálna excizia šľachy:rameno a lakeť	5t826.8↔	Parciál.excizia svalu,subfasciál:predkolenie
5t820.3↔	Parciálna excizia šľachy:predlaktie	5t826.9↔	Parciál.excizia svalu,subfasciál:noha
5t820.4↔	Parciálna excizia šľachy:hруд.st,chrбát	5t826.x	Parciál.excizia svalu,subfasciálne:ostat.
5t820.5↔	Parciálna excizia šľachy:bruš.stena	5t827.0↔	Totál.excizia svalu,subfasciál:hlava,krk
5t820.6↔	Parciálna excizia šľachy:ingv,genit,glut.obl	5t827.1↔	Totál.excizia svalu,subfasciál:rameno,axila
5t820.7↔	Parciálna excizia šľachy:stehno,koleno	5t827.2↔	Totál.excizia svalu,subfasciál:rameno a lakeť
5t820.8↔	Parciálna excizia šľachy:predkolenie	5t827.3↔	Totál.excizia svalu,subfasciál:predlaktie
5t820.9↔	Parciálna excizia šľachy:noha	5t827.4↔	Totál.excizia svalu,subfasciál:hруд.st,chrбát
5t820.x	Parciálna excizia šľachy:ostatné	5t827.5↔	Totál.excizia svalu,subfasciál:bruš.stena
5t821.0↔	Totálna excizia šľachy:hlava a krk	5t827.6↔	Totál.excizia svalu,subfasciál:ingv,genit,glut.ob
5t821.1↔	Totálna excizia šľachy:rameno,axila	5t827.7↔	Totál.excizia svalu,subfasciál:stehno,koleno
5t821.2↔	Totálna excizia šľachy:rameno a lakeť	5t827.8↔	Totál.excizia svalu,subfasciál:predkolenie
5t821.3↔	Totálna excizia šľachy:predlaktie	5t827.9↔	Totál.excizia svalu,subfasciál:noha
5t821.4↔	Totálna excizia šľachy:hруд.st,chrбát	5t827.x	Totál.excizia svalu,subfasciál:ostat.
5t821.5↔	Totálna excizia šľachy:bruš.stena	5t828.0↔	Excizia na šľachách a svaloch,epifasciál:hlava,krk
5t821.6↔	Totálna excizia šľachy:ingv,genit,glut.obl	5t828.1↔	Excizia na šľachách a svaloch,epifasciál:rameno,axila
5t821.7↔	Totálna excizia šľachy:stehno a koleno	5t828.2↔	Excizia na šľachách a svaloch,epifasciál:rameno,lakeť
5t821.8↔	Totálna excizia šľachy:predkolenie	5t828.3↔	Excizia na šľachách a svaloch,epifasciál:predlaktie
5t821.9↔	Totálna excizia šľachy:noha	5t828.4↔	Excizia na šľachách a svaloch,epifasciál:hруд.st,chrбát
5t821.x	Totálna excizia šľachy:ostatné	5t828.5↔	Excizia na šľachách a svaloch,epifasciál:bruš.st
5t822.0↔	Parciál.excizia šľach.pošvy:hlava a krk	5t828.6↔	Excizia na šľachách a svaloch,epifasciál:ingv,genit,glut.ob
5t822.1↔	Parciál.excizia šľach.pošvy:rameno,axila	5t828.7↔	Excizia na šľachách a svaloch,epifasciál:stehno,koleno
5t822.2↔	Parciál.excizia šľach.pošvy:rameno,lakeť	5t828.8↔	Excizia na šľachách a svaloch,epifasciál:predkolenie
5t822.3↔	Parciál.excizia šľach.pošvy:predlaktie	5t828.9↔	Excizia na šľachách a svaloch,epifasciál:noha
5t822.4↔	Parciál.excizia šľach.pošvy:hруд.st,chrбát	5t828.x	Excizia na šľachách a svaloch,epifasciálne:ostatné
5t822.6↔	Parciál.excizia šľach.pošvy:ingv,genit,glut.obl	5t829.0↔	Excizia na šľach.a svaloch,subfasciál:hlava,krk
5t822.7↔	Parciál.excizia šľach.pošvy:stehno,koleno	5t829.1↔	Excizia na šľach.a svaloch,subfasciál:ramen.kĺb,xila
5t822.8↔	Parciál.excizia šľach.pošvy:predkolenie	5t829.2↔	Excizia na šľach.a svaloch,subfasciál:rameno,lakeť
5t822.9↔	Parciál.excizia šľach.pošvy:noha	5t829.3↔	Excizia na šľach.a svaloch,subfasciál:predlaktie
5t822.x	Parciál.excizia šľach.pošvy:ostatné	5t829.4↔	Excizia na šľach.a svaloch,subfasciál:hруд.st,chrбát
5t823.0↔	Totál.excizia šľach.pošvy:hlava a krk	5t829.5↔	Excizia na šľach.a svaloch,subfasciál:bruš.st
5t823.1↔	Totál.excizia šľach.pošvy:rameno,axila	5t829.6↔	Excizia na šľach.a svaloch,subfasciál:ingv,genit,glut.ob
5t823.2↔	Totál.excizia šľach.pošvy:rameno,lakeť	5t829.7↔	Excizia na šľach.a svaloch,subfasciál:stehno,koleno
5t823.3↔	Totál.excizia šľach.pošvy:predlaktie	5t829.8↔	Excizia na šľach.a svaloch,subfasciál:predkolenie
5t823.4↔	Totál.excizia šľach.pošvy:hруд.st,chrбát	5t829.9↔	Excizia na šľach.a svaloch,subfasciál:noha
5t823.6↔	Totál.excizia šľach.pošvy:ingv,genit,glut.obl	5t829.x	Excizia na šľach.a svaloch,subfasciálne:ostatné
5t823.7↔	Totál.excizia šľach.pošvy:stehno,koleno	5t82a.0↔	Excizia fascie:hlava a krk
5t823.8↔	Totál.excizia šľach.pošvy:predkolenie	5t82a.1↔	Excizia fascie:rameno a axila
5t823.9↔	Totál.excizia šľach.pošvy:noha	5t82a.2↔	Excizia fascie:rameno a lakeť
5t823.x	Totál.excizia šľach.pošvy:ostatné	5t82a.3↔	Excizia fascie:predlaktie
5t824.0↔	Parciál.excizia svalu,epifasciál.:hlava,krk	5t82a.4↔	Excizia fascie:hруд.stena a chrbát
5t824.1↔	Parciál.excizia svalu,epifasciál:rameno,axila	5t82a.5↔	Excizia fascie:brušná stena
5t824.2↔	Parciál.excizia svalu,epifasciál:rameno,lakeť	5t82a.6↔	Excizia fascie:ingv,genit,glut.obl.
5t824.3↔	Parciál.excizia svalu,epifasciál:predlaktie	5t82a.7↔	Excizia fascie:stehno a koleno
5t824.4↔	Parciál.excizia svalu,epifasciál:hруд.st,chrбát	5t82a.8↔	Excizia fascie:predkolenie
5t824.5↔	Parciál.excizia svalu,epifasciál:bruš.stena	5t82a.9↔	Excizia fascie:noha
5t824.6↔	Parciál.excizia svalu,epifasciál:ingv,genit,glut.obl	5t82a.x	Excizia fascie:ostatné
5t824.7↔	Parciál.excizia svalu,epifasciál:stehno,koleno	5t82b.0↔	Res.kompart.sv,šf,f.b.špec.ciev,nerv.prep:hlava,krk
5t824.8↔	Parciál.excizia svalu,epifasciál:predkolenie	5t82b.1↔	Res.kompart.sv,šf,f.b.špec.ciev,nerv.prep:rameno,axila

5t82b.2↔	Res.kompart.sv,šf,f.b.špec.ciev,nerv.prep:rameno,lakeť	5t82h.6↔	Res.prev.č.komp.sv,šf,f.b.špec.ciev,nerv.prep:ing,gen,glu.obl
5t82b.3↔	Res.kompart.sv,šf,f.b.špec.ciev,nerv.prep:predlaktie	5t82h.7↔	Res.prev.č.komp.sv,šf,f.b.špec.ciev,nerv.prep:steh,koleno
5t82b.4↔	Res.kompart.sv,šf,f.b.špec.ciev,nerv.prepar:hrud.st,chráb	5t82h.8↔	Res.prev.č.komp.sv,šf,f.b.špec.ciev,nerv.prep:predkolenie
5t82b.5↔	Res.kompart.sv,šf,f.b.špec.ciev,nerv.prepar:bruš.st	5t82h.9↔	Res.prev.č.komp.sv,šf,f.b.špec.ciev,nerv.prep:noha
5t82b.6↔	Res.kompart.sv,šf,f.b.špec.ciev,nerv.prep:ingv,genit,glut.ob	5t82h.x	Res.prev.č.kompartmentu b.špec.ciev,nerv.preparácie:ost.
5t82b.7↔	Res.kompart.sv,šf,f.b.špec.ciev,nerv.prepar:steh,koleno	5t82j.0↔	Res.prevaž.č.komp.sv,šf,f.so šp.ciev,nerv.prepar:hlava,krk
5t82b.8↔	Res.kompart.sv,šf,f.b.špec.ciev,nerv.prepar.:predkol	5t82j.1↔	Res.prevaž.č.komp.sv,šf,f.so šp.ciev,nerv.prepar:ram,axila
5t82b.9↔	Res.kompart.sv,šf,f.b.špeciál.ciev,nerv.preparácie:noha	5t82j.2↔	Res.prevaž.č.komp.sv,šf,f.so šp.ciev,nerv.prepar:ram,lakeť
5t82b.x	Resk.kompartmentu bez špec.ciev,nerv.preparácie:ost.	5t82j.3↔	Res.prevaž.č.komp.sv,šf,f.so šp.ciev,nerv.prepar:predlakt
5t82c.0↔	Res.kompart.sv,šf,f.so špec.ciev,nerv.prep:hlava,krk	5t82j.4↔	Res.prevaž.č.komp.so šp.ciev,nerv.prepar:hrud.st,chráb
5t82c.1↔	Res.kompart.sv,šf,f.b.špec.ciev,nerv.prep:rameno,axila	5t82j.5↔	Res.prevaž.č.komp.sv,šf,f.so šp.ciev,nerv.prepar:bruš.st
5t82c.2↔	Res.kompart.sv,šf,f.so špec.ciev,nerv.prep:rameno,lakeť	5t82j.6↔	Res.prevaž.č.komp.so šp.ciev,nerv.prepar:ingv,gen,glut.obl
5t82c.3↔	Res.kompart.sv,šf,f.so špec.ciev,nerv.prep:predlaktie	5t82j.7↔	Res.prevaž.č.komp.sv,šf,f.so šp.ciev,nerv.prepar:steh,koleno
5t82c.4↔	Res.kompart.sv,šf,f.so špec.ciev,nerv.prep:hrud.st,chráb	5t82j.8↔	Res.prevaž.č.komp.sv,šf,f.so šp.ciev,nerv.prepar:predkol
5t82c.5↔	Res.kompart.sv,šf,f.so špec.ciev,nerv.prep:bruš.stena	5t82j.9↔	Res.prevaž.č.komp.sv,šf,f.so šp.ciev,nerv.prepar:noha
5t82c.6↔	Res.kompart.sv,šf,f.so špec.ciev,nerv.prep:ing,gen,glut.ob	5t82j.x	Res.prevaž.č.kompartmentu so špecif.ciev,nerv.prepar:ost.
5t82c.7↔	Res.kompart.sv,šf,f.so špec.ciev,nerv.prep:stehno,koleno	5t82x.0↔	Iná excízia svalu, šľachy, fascie:hlava a krk
5t82c.8↔	Res.kompart.sv,šf,f.so špec.ciev,nerv.prep:predkolenie	5t82x.1	Iná excízia svalu, šľachy, fascie:rameno a axila
5t82c.9↔	Res.kompart.sv,šf,f.so špec.ciev,nerv.prep:noha	5t82x.2↔	Iná excízia svalu, šľachy, fascie:rameno a lakeť
5t82c.x	Resek.kompartmentu so špeciál.ciev,nerv.preparáciou:ost.	5t82x.3↔	Iná excízia svalu, šľachy, fascie:predlaktie
5t82d.0↔	Res.kompart.sv,šf,f.s.rozšír.prepar:hlava,krk	5t82x.4	Iná excízia svalu, šľachy, fascie:hруд.stena a chráb
5t82d.1↔	Res.kompart.sv,šf,f.s.rozšír.prepar:ramen.klb,xila	5t82x.5	Iná excízia svalu, šľachy, fascie:brušná stena
5t82d.2↔	Res.kompart.sv,šf,f.s.rozšír.prepar:rameno,lakeť	5t82x.6	Iná excízia svalu, šľachy, fascie:ingvináln,genit.a glut.obl.
5t82d.3↔	Resek.kompart.sv,šf,f.s.rozšír.prepar:predlaktie	5t82x.7↔	Iná excízia svalu, šľachy, fascie:stehno a koleno
5t82d.4↔	Res.kompart.sv,šf,f.s.rozšír.prepar:hруд.st,chráb	5t82x.8↔	Iná excízia svalu, šľachy, fascie:predkolenie
5t82d.5↔	Res.kompart.sv,šf,f.s.rozšír.prepar:bruš.stena	5t82x.9↔	Iná excízia svalu, šľachy, fascie:noha
5t82d.6↔	Res.kompart.sv,šf,f.s.rozšír.prepar:ingv,genit,glut.obl	5t82x.x	Iná excízia svalu, šľachy, fascie:ostatné
5t82d.7↔	Res.kompart.sv,šf,f.s.rozšír.prepar:stehno,koleno	5t830.0↔	Refixácia svalov:hlava a krk
5t82d.8↔	Res.kompart.sv,šf,f.s.rozšír.prepar:predkolenie	5t830.1↔	Refixácia svalov:rameno,axila
5t82d.9↔	Res.kompart.sv,šf,f.s.rozšír.prepar:noha	5t830.2↔	Refixácia svalov:rameno a lakeť
5t82d.x	Resekcia kompartmentu s rozšírenou preparáciou:ost.	5t830.3↔	Refixácia svalov:predlaktie
5t82e.0↔	Odobr.sval.tk.na transpl:hlava a krk	5t830.4↔	Refixácia svalov:hрудná stena a chráb
5t82e.1↔	Odobr.sval.tk.na transpl:rameno,axila	5t830.5↔	Refixácia svalov:brušná stena
5t82e.2↔	Odobr.sval.tk.na transpl:rameno,lakeť	5t830.6↔	Refixácia svalov:ingvináln,genit.a gluteálna obl.
5t82e.3↔	Odobr.sval.tk.na transpl:predlaktie	5t830.7↔	Refixácia svalov:stehno a koleno
5t82e.4↔	Odobr.sval.tk.na transpl:hруд.st,chráb	5t830.8↔	Refixácia svalov:predkolenie
5t82e.5↔	Odobr.sval.tk.na transpl:bruš.stena	5t830.9↔	Refixácia svalov:noha
5t82e.6↔	Odobr.sval.tk.na transpl:ingv,genit,glut.obl	5t830.x	Refixácia svalov:ostatné
5t82e.7↔	Odobr.sval.tk.na transpl:stehno,koleno	5t831.0↔	Sutúra svalov:hlava a krk
5t82e.8↔	Odobr.sval.tk.na transpl:predkolenie	5t831.1↔	Sutúra svalov:rameno a axila
5t82e.9↔	Odobratie sval.tkaniva na transplantáciu:noha	5t831.2↔	Sutúra svalov:rameno a lakeť
5t82e.x	Odobratie sval.tkaniva na transplantáciu:ostatné	5t831.3↔	Sutúra svalov:predlaktie
5t82f.0↔	Odobr.šľachy na transpl:hlava,krk	5t831.4↔	Sutúra svalov:hрудná stena a chráb
5t82f.1↔	Odobr.šľachy na transpl:ramen.klb,axila	5t831.5↔	Sutúra svalov:brušná stena
5t82f.2↔	Odobr.šľachy na transpl:rameno,lakeť	5t831.6↔	Sutúra svalov:ingvináln,genit.a gluteálna obl.
5t82f.3↔	Odobr.šľachy na transpl:predlaktie	5t831.7↔	Sutúra svalov:stehno a koleno
5t82f.4↔	Odobr.šľachy na transpl:hруд.st,chráb	5t831.8↔	Sutúra svalov:predkolenie
5t82f.5↔	Odobr.šľachy na transpl:bruš.stena	5t831.9↔	Sutúra svalov:noha
5t82f.6↔	Odobr.šľachy na transpl:ingv,genit,glut.obl	5t831.x	Sutúra svalov:ostatné
5t82f.7↔	Odobr.šľachy na transpl:stehno,koleno	5t832.0↔	Predĺženie a sutúra svalov:hlava a krk
5t82f.8↔	Odobr.šľachy na transpl:predkolenie	5t832.1↔	Predĺženie a sutúra svalov:rameno,axila
5t82f.9↔	Odobr.šľachy na transpl:noha	5t832.2↔	Predĺženie a sutúra svalov:rameno a lakeť
5t82f.x	Odobratie šľachy na transplantáciu:ostatné	5t832.3↔	Predĺženie a sutúra svalov:predlaktie
5t82g.0↔	Odobr.fascie na transpl:hlava,krk	5t832.4↔	Predĺženie a sutúra svalov:hруд.stena a chráb
5t82g.1↔	Odobr.fascie na transpl:ramen.klb,axila	5t832.5↔	Predĺženie a sutúra svalov:brušná stena
5t82g.2↔	Odobr.fascie na transpl:rameno,lakeť	5t832.6↔	Predĺženie a sutúra svalov:ingv,genit,glut.obl.
5t82g.3↔	Odobr.fascie na transpl:predlaktie	5t832.7↔	Predĺženie a sutúra svalov:stehno a koleno
5t82g.4↔	Odobr.fascie na transpl:hруд.st,chráb	5t832.8↔	Predĺženie a sutúra svalov:predkolenie
5t82g.5↔	Odobr.fascie na transpl:bruš.stena	5t832.9↔	Predĺženie a sutúra svalov:noha
5t82g.6↔	Odobr.fascie na transpl:ingv,genit,glut.obl	5t832.x	Predĺženie a sutúra svalov:ostatné
5t82g.7↔	Odobr.fascie na transpl:stehno,koleno	5t833.0↔	Skrátenie a sutúra svalov:hlava a krk
5t82g.8↔	Odobr.fascie na transpl:predkolenie	5t833.1↔	Skrátenie a sutúra svalov:rameno a axila
5t82g.9↔	Odobr.fascie na transpl:noha	5t833.2↔	Skrátenie a sutúra svalov:rameno a lakeť
5t82g.x	Odobratie fascie na transplantáciu:ostatné	5t833.3↔	Skrátenie a sutúra svalov:predlaktie
5t82h.0↔	Res.prev.č.komp.sv,šf,f.b.špec.ciev,nerv.prep:hlava,krk	5t833.4↔	Skrátenie a sutúra svalov:hрудná stena a chráb
5t82h.1↔	Res.prev.č.komp.sv,šf,f.b.špec.ciev,nerv.prep:rameno,axila	5t833.5↔	Skrátenie a sutúra svalov:brušná stena
5t82h.2↔	Res.prev.č.komp.sv,šf,f.b.špec.ciev,nerv.prep:ram,lakeť	5t833.6↔	Skrátenie a sutúra svalov:ingvináln,genit.a glut.obl.
5t82h.3↔	Res.prev.č.komp.sv,šf,f.b.špec.ciev,nerv.prep:predlak	5t833.7↔	Skrátenie a sutúra svalov:stehno a koleno
5t82h.4↔	Res.prev.č.komp.sv,šf,f.b.špec.ciev,nerv.prep:hr.st,chráb	5t833.8↔	Skrátenie a sutúra svalov:predkolenie
5t82h.5↔	Res.prev.č.komp.sv,šf,f.b.špec.ciev,nerv.prep:bruš.st	5t833.9↔	Skrátenie a sutúra svalov:noha



5t833.x	Skrátenie a sutúra svalov:ostatné	5t83x.3↔	Iná rekonštrukcia svalov:predlaktie
5t834.0↔	Plastika svalov:hlava a krk	5t83x.4	Iná rekonštrukcia svalov:hruďná stena a chrbát
5t834.1↔	Plastika svalov:rameno a axila	5t83x.5	Iná rekonštrukcia svalov:brušná stena
5t834.2↔	Plastika svalov:rameno a lakeť	5t83x.6↔	Iná rekonštrukcia svalov:ingvinál,genit.a gluteálna obl.
5t834.3↔	Plastika svalov:predlaktie	5t83x.7↔	Iná rekonštrukcia svalov:stehno a koleno
5t834.4↔	Plastika svalov:hruďná stena a chrbát	5t83x.8↔	Iná rekonštrukcia svalov:predkolenie
5t834.5↔	Plastika svalov:brušná stena	5t83x.9↔	Iná rekonštrukcia svalov:noha
5t834.6↔	Plastika svalov:ingvinál,genit.a glut.obl.	5t83x.x	Iná rekonštrukcia svalov:ostatné
5t834.7↔	Plastika svalov:stehno a koleno	5t840.0↔	Predĺženie šliach:hlava a krk
5t834.8↔	Plastika svalov:predkolenie	5t840.1↔	Predĺženie šliach:rameno a axila
5t834.9↔	Plastika svalov:ostatné	5t840.2↔	Predĺženie šliach:rameno a lakeť
5t834.x	Plastika svalov:ostatné	5t840.3↔	Predĺženie šliach:predlaktie
5t835.0↔	Transpozícia svalov:hlava a krk	5t840.4↔	Predĺženie šliach:hruďná stena a chrbát
5t835.1↔	Transpozícia svalov:rameno a axila	5t840.5↔	Predĺženie šliach:brušná stena
5t835.2↔	Transpozícia svalov:rameno a lakeť	5t840.6↔	Predĺženie šliach:ingvinál,genit.a glut.obl.
5t835.3↔	Transpozícia svalov:predlaktie	5t840.7↔	Predĺženie šliach:stehno a koleno
5t835.4↔	Transpozícia svalov:hruďná stena a chrbát	5t840.8↔	Predĺženie šliach:predkolenie
5t835.5↔	Transpozícia svalov:brušná stena	5t840.a↔	Predĺženie šliach:zadonožie a priehlavok
5t835.6↔	Transpozícia svalov:ingvinál,genit.a glut.obl.	5t840.b↔	Predĺženie šliach:stredonožie a prednožie
5t835.7↔	Transpozícia svalov:stehno a koleno	5t840.x	Predĺženie šliach:ostatné
5t835.8↔	Transpozícia svalov:predkolenie	5t841.0↔	Skrátenie šliach:hlava a krk
5t835.9↔	Transpozícia svalov:noha	5t841.1↔	Skrátenie šliach:rameno a axila
5t835.x	Transpozícia svalov:ostatné	5t841.2↔	Skrátenie šliach:rameno a lakeť
5t836.0↔	Transplantácia svalov:hlava a krk	5t841.3↔	Skrátenie šliach:predlaktie
5t836.1↔	Transplantácia svalov:rameno a axila	5t841.4↔	Skrátenie šliach:hruďná stena a chrbát
5t836.2↔	Transplantácia svalov:rameno a lakeť	5t841.5↔	Skrátenie šliach:brušná stena
5t836.3↔	Transplantácia svalov:predlaktie	5t841.6↔	Skrátenie šliach:ingvinál,genit.a glut.obl.
5t836.4↔	Transplantácia svalov:hruďná stena a chrbát	5t841.7↔	Skrátenie šliach:stehno a koleno
5t836.5↔	Transplantácia svalov:brušná stena	5t841.8↔	Skrátenie šliach:predkolenie
5t836.6↔	Transplantácia svalov:ingvinál,genit.a glut.obl.	5t841.a↔	Skrátenie šliach:zadonožie a priehlavok
5t836.7↔	Transplantácia svalov:stehno a koleno	5t841.b↔	Skrátenie šliach:stredonožie a prednožie
5t836.8↔	Transplantácia svalov:predkolenie	5t841.x	Skrátenie šliach:ostatné
5t836.9↔	Transplantácia svalov:noha	5t842.0↔	Transpozícia šliach:hlava a krk
5t836.x	Transplantácia svalov:ostatné	5t842.1↔	Transpozícia šliach:rameno,axila
5t837.0↔	Revízia transplantátu svalov:hlava a krk	5t842.2↔	Transpozícia šliach:rameno a lakeť
5t837.1↔	Revízia transplantátu svalov:rameno a axila	5t842.3↔	Transpozícia šliach:predlaktie
5t837.2↔	Revízia transplantátu svalov:rameno a lakeť	5t842.4↔	Transpozícia šliach:hruď.stena a chrbát
5t837.3↔	Revízia transplantátu svalov:predlaktie	5t842.6↔	Transpozícia šliach:ingv,genit,glut.obl.
5t837.4↔	Revízia transplantátu svalov:hruď.stena a chrbát	5t842.7↔	Transpozícia šliach:stehno a koleno
5t837.5↔	Revízia transplantátu svalov:brušná stena	5t842.8↔	Transpozícia šliach:predkolenie
5t837.6↔	Revízia transplantátu svalov:ingvinál,genit.a glut.obl.	5t842.a↔	Transpozícia šliach:zadonožie a priehlavok
5t837.7↔	Revízia transplantátu svalov:stehno a koleno	5t842.b↔	Transpozícia šliach:stredonožie a prednožie
5t837.8↔	Revízia transplantátu svalov:predkolenie	5t842.x	Transpozícia šliach:ostatné
5t837.9↔	Revízia transplantátu svalov:noha	5t843.0↔	Augmentácia šliach:hlava a krk
5t837.x	Revízia transplantátu svalov:ostatné	5t843.1↔	Augmentácia šliach:rameno a axila
5t838.0↔	Výmena transplantátu svalov:hlava a krk	5t843.2↔	Augmentácia šliach:rameno a lakeť
5t838.1↔	Výmena transplantátu svalov:rameno a axila	5t843.3↔	Augmentácia šliach:predlaktie
5t838.2↔	Výmena transplantátu svalov:rameno a lakeť	5t843.4↔	Augmentácia šliach:hruďná stena a chrbát
5t838.3↔	Výmena transplantátu svalov:predlaktie	5t843.5↔	Augmentácia šliach:brušná stena
5t838.4↔	Výmena transplantátu svalov:hruď.stena a chrbát	5t843.6↔	Augmentácia šliach:ingvinál,genit.a glut.obl.
5t838.5↔	Výmena transplantátu svalov:brušná stena	5t843.7↔	Augmentácia šliach:stehno a koleno
5t838.6↔	Výmena transplantátu svalov:ingvinál,genit.a glut.obl.	5t843.8↔	Augmentácia šliach:predkolenie
5t838.7↔	Výmena transplantátu svalov:stehno a koleno	5t843.a↔	Augmentácia šliach:zadonožie a priehlavok
5t838.8↔	Výmena transplantátu svalov:predkolenie	5t843.b↔	Augmentácia šliach:stredonožie a prednožie
5t838.9↔	Výmena transplantátu svalov:noha	5t843.x	Augmentácia šliach:ostatné
5t838.x	Výmena transplantátu svalov:ostatné	5t844.0↔	Plastika šliach náhradou:hlava a krk
5t839.0↔	Odstránenie transplantátu svalov:hlava a krk	5t844.1↔	Plastika šliach náhradou:rameno a axila
5t839.1↔	Odstránenie transplantátu svalov:rameno a axila	5t844.2↔	Plastika šliach náhradou:rameno a lakeť
5t839.2↔	Odstránenie transplantátu svalov:rameno a lakeť	5t844.3↔	Plastika šliach náhradou:predlaktie
5t839.3↔	Odstránenie transplantátu svalov:predlaktie	5t844.4↔	Plastika šliach náhradou:hruď.stena a chrbát
5t839.4↔	Odstránenie transplantátu svalov:hruď.stena a chrbát	5t844.5↔	Plastika šliach náhradou:brušná stena
5t839.5↔	Odstránenie transplantátu svalov:brušná stena	5t844.6↔	Plastika šliach náhradou:ingv,genit,glut.obl
5t839.6↔	Odstr. transplant.svalov:ingvinál,genit.a glut.obl.	5t844.7↔	Plastika šliach náhradou:stehno a koleno
5t839.7↔	Odstránenie transplantátu svalov:stehno a koleno	5t844.8↔	Plastika šliach náhradou:predkolenie
5t839.8↔	Odstránenie transplantátu svalov:predkolenie	5t844.a↔	Plastika šliach náhradou:zadonožie,priehlavok
5t839.9↔	Odstránenie transplantátu svalov:noha	5t844.b↔	Plastika šliach náhradou:stredonožie,prednožie
5t839.x	Odstránenie transplantátu svalov:ostatné	5t844.x	Plastika šliach náhradou:ostatné
5t83x.0↔	Iná rekonštrukcia svalov:hlava a krk	5t845.0↔	Plastika šliach náhradou s interponátom:hlava,krk
5t83x.1↔	Iná rekonštrukcia svalov:rameno a axila	5t845.1↔	Plastika šliach náhr.s interponátom:rameno,axila
5t83x.2↔	Iná rekonštrukcia svalov:rameno a lakeť	5t845.2↔	Plastika šliach náhradou s interponátom:rameno,lakeť

5t845.3↔	Plastika šliach náhradou s interponátom:predlaktie	5t850.1↔	Reinzercia šľachy:rameno,axila
5t845.4↔	Plastika šliach náhradou s interponátom:hруд.st,chrbát	5t850.2↔	Reinzercia šľachy:rameno,lakeť
5t845.5↔	Plastika šliach náhradou s interponátom:bruš.stena	5t850.3↔	Reinzercia šľachy:predlaktie
5t845.6↔	Plastika šliach náhr. s interponátom:ingvin.genit,glut.obl	5t850.4↔	Reinzercia šľachy:hруд.stena,chrbát
5t845.7↔	Rekonštr.šliach:plast.šliach náhrad.interpon:stehno,koleno	5t850.5↔	Reinzercia šľachy:bruš.stena
5t845.8↔	Plastika šliach náhradou s interponátom:predkolenie	5t850.6↔	Reinzercia šľachy:ingv.gen,glut.obl.
5t845.a↔	Plastika šliach náhradou s interponátom:zadonož.priehlavok	5t850.7↔	Reinzercia šľachy:stehno,koleno
5t845.b↔	Plastika šliach náhradou s interponátom:stredonož,predonož	5t850.8↔	Reinzercia šľachy:predkolenie
5t845.x	Plastika šliach náhradou s interponátom:ostatné	5t850.9↔	Reinzercia šľachy:noha
5t846.0↔	Tvorba transplantátu šliach:hlava a krk	5t850.x	Reinzercia šľachy:ost.
5t846.1↔	Tvorba transplantátu šliach:rameno,axila	5t851.0↔	Primárna sutúra šľachy:hlava,krk
5t846.2↔	Tvorba transplantátu šliach:rameno a lakeť	5t851.1↔	Primárna sutúra šľachy:rameno,axila
5t846.3↔	Tvorba transplantátu šliach:predlaktie	5t851.2↔	Primárna sutúra šľachy:rameno,lakeť
5t846.4↔	Tvorba transplantátu šliach:hруд.st,chrbát	5t851.3↔	Primárna sutúra šľachy:predlaktie
5t846.5↔	Tvorba transplantátu šliach:brušná stena	5t851.4↔	Primárna sutúra šľachy:hруд.stena,chrbát
5t846.6↔	Tvorba transplantátu šliach:ingv.genit,glut.obl.	5t851.5↔	Primárna sutúra šľachy:bruš.stena
5t846.7↔	Tvorba transplantátu šliach:stehno a koleno	5t851.6↔	Primárna sutúra šľachy:ingv.gen,glut.obl.
5t846.8↔	Tvorba transplantátu šliach:predkolenie	5t851.7↔	Primárna sutúra šľachy:stehno,koleno
5t846.a↔	Tvorba transplantátu šliach:zadonožie,priehlavok	5t851.8↔	Primárna sutúra šľachy:predkol.
5t846.b↔	Tvorba transplantátu šliach:stredonožie,prednožie	5t851.9↔	Primárna sutúra šľachy:noha
5t846.x	Tvorba transplantátu šliach:ostatné	5t851.x	Primárna sutúra šľachy:ost.
5t847.0↔	Transplantácia šliach:hlava a krk	5t852.0↔	Sekundárna sutúra šľachy:hlava,krk
5t847.1↔	Transplantácia šliach:rameno a axila	5t852.1↔	Sekundárna sutúra šľachy:rameno,axila
5t847.2↔	Transplantácia šliach:rameno a lakeť	5t852.2↔	Sekundárna sutúra šľachy:rameno,lakeť
5t847.3↔	Transplantácia šliach:predlaktie	5t852.3↔	Sekundárna sutúra šľachy:predlaktie
5t847.4↔	Transplantácia šliach:hрудná stena a chrbát	5t852.4↔	Sekundárna sutúra šľachy:hруд.stena,chrbát
5t847.5↔	Transplantácia šliach:brušná stena	5t852.5↔	Sekundárna sutúra šľachy:bruš.stena
5t847.6↔	Transplantácia šliach:ingvinál.genit.a glut.obl.	5t852.6↔	Sekundárna sutúra šľachy:ingv.gen,glu.obl.
5t847.7↔	Transplantácia šliach:stehno a koleno	5t852.7↔	Sekundárna sutúra šľachy:stehno,koleno
5t847.8↔	Transplantácia šliach:predkolenie	5t852.8↔	Sekundárna sutúra šľachy:predkolenie
5t847.a↔	Transplantácia šliach:zadonožie a priehlavok	5t852.9↔	Sekundárna sutúra šľachy:noha
5t847.b↔	Transplantácia šliach:stredonožie a prednožie	5t852.x	Sekundárna sutúra šľachy:ost.
5t847.x	Transplantácia šliach:ostatné	5t853.0↔	Primárna sutúra šľach.pošvy:hlava,krk
5t848.0↔	Výmena transplantátu šliach:hlava a krk	5t853.1↔	Primárna sutúra šľach.pošvy:rameno,axila
5t848.1↔	Výmena transplantátu šliach:rameno,axila	5t853.2↔	Primárna sutúra šľach.pošvy:ram.,lak.
5t848.2↔	Výmena transplantátu šliach:rameno a lakeť	5t853.3↔	Primárna sutúra šľach.pošvy:predlak.
5t848.3↔	Výmena transplantátu šliach:predlaktie	5t853.4↔	Primárna sutúra šľach.pošvy:hруд.stena,chrbát
5t848.4↔	Výmena transplantátu šliach:hруд.st,chrbát	5t853.5↔	Primárna sutúra šľach.pošvy:bruš.stena
5t848.5↔	Výmena transplantátu šliach:brušná stena	5t853.6↔	Primárna sutúra šľach.pošvy:ing.gen,gl.obl.
5t848.6↔	Výmena transplantátu šliach:ingv.genit,glut.obl	5t853.7↔	Primárna sutúra šľach.pošvy:stehno,koleno
5t848.7↔	Výmena transplantátu šliach:stehno a koleno	5t853.8↔	Primárna sutúra šľach.pošvy:predkol.
5t848.8↔	Výmena transplantátu šliach:predkolenie	5t853.9↔	Primárna sutúra šľach.pošvy:noha
5t848.a↔	Výmena transplantátu šliach:zadonožie,priehlavok	5t853.x	Primárna sutúra šľach.pošvy:ostatné
5t848.b↔	Výmena transplantátu šliach:stredonožie a prednožie	5t854.0↔	Sekundárna sutúra šľach.pošvy:hlava,krk
5t848.x	Výmena transplantátu šliach:ostatné	5t854.1↔	Sekundárna sutúra šľach.pošvy:rameno,axila.
5t849.0↔	Odstránenie transplantátu šliach:hlava a krk	5t854.2↔	Sekundárna sutúra šľach.pošvy:rameno,lakeť
5t849.1↔	Odstránenie transplantátu šliach:rameno,axila	5t854.3↔	Sekundárna sutúra šľach.pošvy:predlak.
5t849.2↔	Odstránenie transplantátu šliach:rameno a lakeť	5t854.4↔	Sekundárna sutúra šľach.pošvy:hруд.stena,chrbát
5t849.3↔	Odstránenie transplantátu šliach:predlaktie	5t854.5↔	Sekundárna sutúra šľach.pošvy:bruš.stena
5t849.4↔	Odstránenie transplantátu šliach:hруд.st,chrbát	5t854.6↔	Sekundárna sutúra šľach.pošvy:ingv.gen,gl.obl.
5t849.5↔	Odstránenie transplantátu šliach:brušná stena	5t854.7↔	Sekundárna sutúra šľach.pošvy:stehno,koleno
5t849.6↔	Odstránenie transplantátu šliach:ingv.genit,glut.obl.	5t854.8↔	Sekundárna sutúra šľach.pošvy:predkol.
5t849.7↔	Odstránenie transplantátu šliach:stehno a koleno	5t854.9↔	Sekundárna sutúra šľach.pošvy:noha
5t849.8↔	Odstránenie transplantátu šliach:predkolenie	5t854.x	Sekundárna sutúra šľachovej pošvy:ost.
5t849.a↔	Odstránenie transplantátu šliach:zadonožie,priehlavok	5t855.0↔	Tenolýza jednej šľachy:hlava,krk
5t849.b↔	Odstránenie transplantátu šliach:stredonožie,prednožie	5t855.1↔	Tenolýza jednej šľachy:rameno,axila
5t849.x	Odstránenie transplantátu šliach:ostatné	5t855.2↔	Tenolýza jednej šľachy:rameno,lakeť
5t84x.0↔	Iné rekonštrukcie šliach:hlava a krk	5t855.3↔	Tenolýza jednej šľachy:predlaktie
5t84x.1↔	Iné rekonštrukcie šliach:rameno a axila	5t855.4↔	Tenolýza jednej šľachy:hруд.stena,chrbát
5t84x.2↔	Iné rekonštrukcie šliach:rameno a lakeť	5t855.5↔	Tenolýza jednej šľachy:bruš.stena
5t84x.3↔	Iné rekonštrukcie šliach:predlaktie	5t855.6↔	Tenolýza jednej šľachy:ing.gen,gl.obl.
5t84x.4↔	Iné rekonštrukcie šliach:hруд.stena a chrbát	5t855.7↔	Tenolýza jednej šľachy:stehno,koleno.
5t84x.5↔	Iné rekonštrukcie šliach:brušná stena	5t855.8↔	Tenolýza jednej šľachy:predkolenie
5t84x.6↔	Iné rekonštrukcie šliach:ingv.genit,glut.obl	5t855.9↔	Tenolýza jednej šľachy:noha
5t84x.7↔	Iné rekonštrukcie šliach:stehno a koleno	5t855.x	Tenolýza jednej šľachy:ostatné
5t84x.8↔	Iné rekonštrukcie šliach:predkolenie	5t856.0↔	Tenolýza viac.šliach:hlava,krk
5t84x.a↔	Iné rekonštrukcie šliach:zadonožie,priehlavok	5t856.1↔	Tenolýza viac.šliach:rameno,axila
5t84x.b↔	Iné rekonštrukcie šliach:stredonožie,prednožie	5t856.2↔	Tenolýza viac.šliach:rameno,lakeť
5t84x.x	Iné rekonštrukcie šliach:ostatné	5t856.3↔	Tenolýza viac.šliach:predl.
5t850.0↔	Reinzercia šľachy:hlava,krk	5t856.4↔	Tenolýza viac.šliach:hруд.stena,chrbát

5t856.5↔	Tenolyza viac.šliach:bruš.stena	5t85x.x	Iná sut. a iné OP šliach a šlach.pošiev:ostatné
5t856.6↔	Tenolyza viac.šliach:ing.gen,glut.obl.	5t860.0↔	Sutúra fascii:hlava a krk
5t856.7↔	Tenolyza viac.šliach:steh.kol.	5t860.1↔	Sutúra fascii:rameno,axila
5t856.8↔	Tenolyza viac.šliach:predkol.	5t860.2↔	Sutúra fascii:rameno a lakeť
5t856.9↔	Tenolyza viac.šliach:noha	5t860.3↔	Sutúra fascii:predlaktie
5t856.x	Tenolyza viac.šliach:ostatné	5t860.4↔	Sutúra fascii:hruďná stena a chrbát
5t857.0↔	Primárna tenodéza jednej šľachy:hlava,krk	5t860.5↔	Sutúra fascii:brušná stena
5t857.1↔	Primárna tenodéza jednej šľachy:rameno,axila	5t860.6↔	Sutúra fascii:ingvinálna,genit.a gluteálna obl.
5t857.2↔	Primárna tenodéza jednej šľachy:rameno,lakeť	5t860.7↔	Sutúra fascii:stehno a koleno
5t857.3↔	Primárna tenodéza jednej šľachy:predlaktie	5t860.8↔	Sutúra fascii:predkolenie
5t857.4↔	Primárna tenodéza jednej šľachy:hruď.stena,chrábát	5t860.9↔	Sutúra fascii:noha
5t857.5↔	Primárna tenodéza jednej šľachy:bruš.stena	5t860.x↔	Sutúra fascii:ostatné
5t857.6↔	Primárna tenodéza jednej šľachy:ing.gen,gl.obl.	5t861.0↔	Predženie fascii:hlava a krk
5t857.7↔	Primárna tenodéza jednej šľachy:steh.kol.	5t861.1↔	Predženie fascii:rameno,axila
5t857.8↔	Primárna tenodéza jednej šľachy:predk.	5t861.2↔	Predženie fascii:rameno a lakeť
5t857.9↔	Primárna tenodéza jednej šľachy:noha	5t861.3↔	Predženie fascii:predlaktie
5t857.x	Primárna tenodéza jednej šľachy:ostatné	5t861.4↔	Predženie fascii:hruďná stena a chrbát
5t858.0↔	Sekundárna tenodéza jednej šľachy:hlava,krk	5t861.5↔	Predženie fascii:brušná stena
5t858.1↔	Sekundárna tenodéza jednej šľachy:rameno,axila	5t861.6↔	Predženie fascii:ingv.gen,glut.obl.
5t858.2↔	Sekundárna tenodéza jednej šľachy:rameno,lakeť	5t861.7↔	Predženie fascii:stehno a koleno
5t858.3↔	Sekundárna tenodéza jednej šľachy:predlaktie	5t861.8↔	Predženie fascii:predkolenie
5t858.4↔	Sekundárna tenodéza jednej šľachy:hruď.stena,chrábát	5t861.9↔	Predženie fascii:noha
5t858.5↔	Sekundárna tenodéza jednej šľachy:bruš.stena	5t861.x	Predženie fascii:ostatné
5t858.6↔	Sekundárna tenodéza jednej šľachy:ing.gen,gl.obl.	5t862.0↔	Skrátenie (raphage) fascii:hlava a krk
5t858.7↔	Sekundárna tenodéza jednej šľachy:steh.kol.	5t862.1↔	Skrátenie (raphage) fascii:rameno,axila
5t858.8↔	Sekundárna tenodéza jednej šľachy:predk.	5t862.2↔	Skrátenie (raphage) fascii:rameno a lakeť
5t858.9↔	Sekundárna tenodéza jednej šľachy:noha	5t862.3↔	Skrátenie (raphage) fascii:predlaktie
5t858.x	Sekundárna tenodéza jednej šľachy:ostatné	5t862.4↔	Skrátenie (raphage) fascii:hruď.stena a chrbát
5t859.0↔	Primárna tenodéza viac.šliach:hlava,krk	5t862.5↔	Skrátenie (raphage) fascii:brušná stena
5t859.1↔	Primárna tenodéza viac.šliach:rameno,axila	5t862.6↔	Skrátenie (raphage) fascii:ingv.gen,glut.obl.
5t859.2↔	Primárna tenodéza viac.šliach:rameno,lakeť	5t862.7↔	Skrátenie (raphage) fascii:stehno a koleno
5t859.3↔	Primárna tenodéza viac.šliach:predlaktie	5t862.8↔	Skrátenie (raphage) fascii:predkolenie
5t859.4↔	Primárna tenodéza viac.šliach:hruď.stena,chrábát	5t862.9↔	Skrátenie (raphage) fascii:noha
5t859.5↔	Primárna tenodéza viac.šliach:bruš.stena	5t862.x	Skrátenie (raphage) fascii:ostatné
5t859.6↔	Primárna tenodéza viacerých šliach:ing.gen,gl.obl.	5t863.0↔	Zdvojenie jednej fascie:hlava a krk
5t859.7↔	Primárna tenodéza viac.šliach:stehno,koleno	5t863.1↔	Zdvojenie jednej fascie:rameno,axila
5t859.8↔	Primárna tenodéza viac.šliach:predkolenie	5t863.2↔	Zdvojenie jednej fascie:rameno a lakeť
5t859.9↔	Primárna tenodéza viacerých šliach:noha	5t863.3↔	Zdvojenie jednej fascie:predlaktie
5t859.x	Primárna tenodéza viac.šliach:ostatné	5t863.4↔	Zdvojenie jednej fascie:hruď.stena a chrbát
5t85a.0↔	Sekundárna tenodéza viac.šliach:hlava,krk	5t863.5↔	Zdvojenie jednej fascie:brušná stena
5t85a.1↔	Sekundárna tenodéza viac.šliach:rameno,axila	5t863.6↔	Zdvojenie jednej fascie:ingv.gen,glut.obl.
5t85a.2↔	Sekundárna tenodéza viac.šliach:ram,lakeť	5t863.7↔	Zdvojenie jednej fascie:stehno a koleno
5t85a.3↔	Sekundárna tenodéza viac.šliach:predlaktie	5t863.8↔	Zdvojenie jednej fascie:predkolenie
5t85a.4↔	Sekundárna tenodéza viac.šliach:hruď.stena,chrábát	5t863.9↔	Zdvojenie jednej fascie:noha
5t85a.6↔	Sekundárna tenodéza viac.šliach:ing.gen,gl.obl.	5t863.x	Zdvojenie jednej fascie:ostatné
5t85a.7↔	Sekundárna tenodéza viac.šliach:stehno,koleno	5t864.0↔	Autológná transplantácia fascii:hlava a krk
5t85a.8↔	Sekundárna tenodéza viac.šliach:predk.	5t864.1↔	Autológná transplantácia fascii:rameno,axila
5t85a.9↔	Sekundárna tenodéza viac.šliach:noha	5t864.2↔	Autológná transplantácia fascii:rameno a lakeť
5t85a.x	Sekundárna tenodéza viac.šliach:ostatné	5t864.3↔	Autológná transplantácia fascii:predlaktie
5t85b.0↔	Výplach šľachovej pošvy:hlava,krk	5t864.4↔	Autológ.transplantácia fascii:hruďná stena a chrbát
5t85b.1↔	Výplach šľachovej pošvy:rameno,axila	5t864.5↔	Autológná transplantácia fascii:brušná stena
5t85b.2↔	Výplach šľachovej pošvy:rameno,lakeť	5t864.6↔	Autológná transplantácia fascii:ingv.gen,glut.obl.
5t85b.3↔	Výplach šľachovej pošvy:predlaktie	5t864.7↔	Autológná transplantácia fascii:stehno a koleno
5t85b.4↔	Výplach šľachovej pošvy:hruď.stena,chrábát.	5t864.8↔	Autológná transplantácia fascii:predkolenie
5t85b.5↔	Výplach šľachovej pošvy:bruš.stena	5t864.9↔	Autológná transplantácia fascii:noha
5t85b.6↔	Výplach šľachovej pošvy:ingv.gen,gl.obl.	5t864.x	Autológná transplantácia fascii:ostatné
5t85b.7↔	Výplach šľachovej pošvy:stehno,koleno.	5t865.0↔	Alogénna transplantácia fascii:hlava a krk
5t85b.8↔	Výplach šľachovej pošvy:predkolenie	5t865.1↔	Alogénna transplantácia fascii:rameno,axila
5t85b.9↔	Výplach šľachovej pošvy:noha	5t865.2↔	Alogénna transplantácia fascii:rameno a lakeť
5t85b.x	Výplach šľachovej pošvy:ostatné	5t865.3↔	Alogénna transplantácia fascii:predlaktie
5t85x.0↔	Iná sut. a iné OP šliach a šlach.pošiev:hlava a krk	5t865.4↔	Alogén.transplantácia fascii:hruď.stena a chrbát
5t85x.1↔	Iná sut. a iné OP šliach a šlach.pošiev:rameno,axila	5t865.5↔	Alogénna transplantácia fascii:brušná stena
5t85x.2↔	Iná sut. a iné OP šliach a šlach.pošiev:rameno a lakeť	5t865.6↔	Alogénna transplantácia fascii:ingv.gen,glut.obl.
5t85x.3↔	Iná sut. a iné OP šliach a šlach.pošiev:predlaktie	5t865.7↔	Alogénna transplantácia fascii:stehno a koleno
5t85x.4	Iná sut. a iné OP šliach a šlach.pošiev:hr.stena a chrb.	5t865.8↔	Alogénna transplantácia fascii:predkolenie
5t85x.5	Iná sut. a iné OP šliach a šlach.pošiev:bruš.stena	5t865.9↔	Alogénna transplantácia fascii:noha
5t85x.6	Iná sut. a iné OP šliach a šlach.pošiev:ingv.gen,gl.obl.	5t865.x	Alogénna transplantácia fascii:ostatné
5t85x.7↔	Iná sut. a iné OP šliach a šlach.pošiev:stehno,koleno	5t866.0↔	Revízia transplantátu fascii:hlava a krk
5t85x.8↔	Iná sut. a iné OP šliach a šlach.pošiev:predk.	5t866.1↔	Revízia transplantátu fascii:rameno,axila
5t85x.9↔	Iná sut. a iné OP šliach a šlach.pošiev:noha	5t866.2↔	Revízia transplantátu fascii:rameno a lakeť

5t866.3↔	Revízia transplantátu fascii:predlaktie	5t870.7↔	Pl.rek.s lok.fasciokut.lalok.na sval.a fasc:steh,kol.
5t866.4↔	Revízia transplantátu fascii:hруд.stena a chrbát	5t870.8↔	Pl.rek.s lok.fasciokut.lalok.na sval.a fasc:predkol.
5t866.5↔	Revízia transplantátu fascii:brušná stena	5t870.9↔	Pl.rek.s lok.fasciokut.lalok.na sval.a fasc:noha
5t866.6↔	Revízia transplantátu fascii:ingv.gen.glut.obl.	5t870.x	Pl.rek.s lok.fasciokut.lalok.na sval.a fasc:ostatné
5t866.7↔	Revízia transplantátu fascii:stehno a koleno	5t871.0↔	Pl.rek.s lok.fasciokut.l.na cieľ.stop.na sv.a fas:hlava,krk
5t866.8↔	Revízia transplantátu fascii:predkolenie	5t871.1↔	Pl.rek.s lok.fasciokut.l.na cieľ.stop.na sv.a fas:ram,axi.
5t866.9↔	Revízia transplantátu fascii:noha	5t871.2↔	Pl.rek.s lok.fasciokut.l.na cieľ.stop.na sv.a fas:ram,lak.
5t866.x	Revízia transplantátu fascii:ostatné	5t871.3↔	Pl.rek.s lok.fasciokut.l.na cieľ.stop.na sv.a fas:predl.
5t867.0↔	Výmena transplantátu fascii:hlava a krk	5t871.4↔	Pl.rek.s lok.fasciok.l.na cieľ.st.na sv.a fas:hr.sten,chrub.
5t867.1↔	Výmena transplantátu fascii:rameno,axila	5t871.5↔	Pl.rek.s lok.fasciok.l.na cieľ.stop.na sv.a fas:bruš.stena
5t867.2↔	Výmena transplantátu fascii:rameno a lakeť	5t871.6↔	Pl.rek.s lok.fasciok.l.na cieľ.stop.na sv.a fasc:ram,axi.
5t867.3↔	Výmena transplantátu fascii:predlaktie	5t871.7↔	Pl.rek.s lok.fasciokut.l.na cieľ.stop.na sv.a fas:steh,kol.
5t867.4↔	Výmena transplantátu fascii:hруд.stena a chrbát	5t871.8↔	Pl.rek.s lok.fasciokut.l.na cieľ.stop.na sv.a fas:predk.
5t867.5↔	Výmena transplantátu fascii:brušná stena	5t871.9↔	Pl.rek.s lok.fasciokut.l.na cieľ.stop.na sv.a fas:noha
5t867.6↔	Výmena transplantátu fascii:ingvinál,genit.a glut.obl.	5t871.x	Plast.rek.s lok.fasciokut.l.na cieľ.stop.na sv.a fas:ost.
5t867.7↔	Výmena transplantátu fascii:stehno a koleno	5t872.0↔	Pl.rek.s lok.adipofasc.lal.na sv.a fasc:hlava,krk
5t867.8↔	Výmena transplantátu fascii:predkolenie	5t872.1↔	Pl.rek.s lok.adipofasc.lal.na sv.a fasc:rameno,axi.
5t867.9↔	Výmena transplantátu fascii:noha	5t872.2↔	Pl.rek.s lok.adipofasc.lal.na sv.a fasc:ram,lakeť
5t867.x	Výmena transplantátu fascii:ostatné	5t872.3↔	Pl.rek.s lok.adipofasc.lal.na sv.a fasc:predlak.
5t868.0↔	Odstránenie transplantátu fascii:hlava a krk	5t872.4↔	Pl.rek.s lok.adipofasc.lal.na sv.a fasc:hr.stena,chrub.
5t868.1↔	Odstránenie transplantátu fascii:ramenný kĺb,axila	5t872.5↔	Pl.rek.s lok.adipofasc.lal.na sv.a fasc:bruš.stena
5t868.2↔	Odstránenie transplantátu fascii:rameno a lakeť	5t872.6↔	Pl.rek.s lok.adipofasc.lal.na sv.a fasc:ingv.gen,gl.obl.
5t868.3↔	Odstránenie transplantátu fascii:predlaktie	5t872.7↔	Pl.rek.s lok.adipofasc.lal.na sv.a fasc:steh,kol.
5t868.4↔	Odstr.transplantátu fascii:hруд.stena a chrbát	5t872.8↔	Pl.rek.s lok.adipofasc.lal.na sv.a fasc:predkol.
5t868.5↔	Odstránenie transplantátu fascii:brušná stena	5t872.9↔	Pl.rek.s lok.adipofasc.lalokom na sv.a fasc:noha
5t868.6↔	Odstr.transplantátu fascii:ingv.gen.glut.obl.	5t872.x	Plast.rek.s lokál.adipofasc.lal.na sv.a fasc:ostatné
5t868.7↔	Odstránenie transplantátu fascii:stehno a koleno	5t873.0↔	Pl.rek.s lok.adipofasc.l.na cieľ.stop.na sv.a fasc:hl,krk
5t868.8↔	Odstránenie transplantátu fascii:predkolenie	5t873.1↔	Pl.rek.s lok.adipofasc.l.na c.st.na sv.a fasc:ram,axi.
5t868.9↔	Odstr.transplantátu fascii:noha	5t873.2↔	Pl.rek.s lok.adipofasc.l.na cieľ.stop.na sv.a fasc:ram,lak.
5t868.x	Odstr.transplantátu fascii:ostatné	5t873.3↔	Pl.rek.s lok.adipofasc.l.na cieľ.stop.na sv.a fasc:predl.
5t869.0↔	Krytie defektu fascii autogen.mat:hlava,krk	5t873.4↔	Pl.rek.s lok.adipofasc.l.na c.st.na sv.a fasc:hr.sten,chrub.
5t869.1↔	Krytie defektu fascii autogen.mat:rameno,axila	5t873.5↔	Pl.rek.s lok.adipofasc.l.na cieľ.stop.na sv.a fasc:br.stena
5t869.2↔	Krytie defektu fascii autogen.mat:ram	5t873.6↔	Pl.rek.s lok.adipof.l.na c.stop.na sv.a fasc:ing.gen,gl.obl.
5t869.3↔	Krytie defektu fascii autogen.mat:predlaktie	5t873.7↔	Pl.rek.s lok.adipofasc.l.na c.stop.na sv.a fasc:steh,kol.
5t869.4↔	Krytie defektu fascii autogen.mat:hr.stena a chrbát	5t873.8↔	Pl.rek.s lok.adipofasc.l.na cieľ.stop.na sv.a fasc:predk.
5t869.5↔	Krytie defektu fascii autogen.mat:bruš.stena	5t873.9↔	Pl.rek.s lok.adipofasc.l.na cieľ.stop.na sv.a fasc:noha
5t869.6↔	Krytie defektu fascii autogen.mat:ingv.gen.glut.obl.	5t873.x	Pl.rek.s lok.adipofasc.l.na cieľ.stop.na sv.a fasc:ost.
5t869.7↔	Krytie defektu fascii autogen.mat:steh,kol.	5t874.0↔	Pl.rek.s lokál.fasciál.lal.na sv.a fasc:hlava,krk
5t869.8↔	Krytie defektu fascii autogen.mat:predkolenie	5t874.1↔	Pl.rek.s lokál.fasciál.lal.na sv.a fasc:rameno,axila
5t869.9↔	Krytie defektu fascii autogen.mat:noha	5t874.2↔	Pl.rek.s lokál.fasciál.lal.na sv.a fasc:ram,lakeť
5t869.x	Krytie defektu fascii autogen.mat:ostatné	5t874.3↔	Pl.rek.s lokál.fasciál.lal.na sv.a fasc:predl.
5t86a.0↔	Krytie defektu fascii alogén.mat:hlava,krk	5t874.4↔	Pl.rek.s lokál.fasciál.lal.na sv.a fasc:hруд.stena,chrub.
5t86a.1↔	Krytie defektu fascii alogén.mat:rameno,axila	5t874.5↔	Pl.rek.s lokál.fasciál.lal.na sv.a fasc:bruš.stena
5t86a.2↔	Krytie defektu fascii alogén.mat:rameno,lakeť	5t874.6↔	Pl.rek.s lokál.fasciál.lal.na sv.a fasc:ingv.gen,gl.obl.
5t86a.3↔	Krytie defektu fascii alogén.mat:predlaktie	5t874.7↔	Pl.rek.s lokál.fasciál.lal.na sv.a fasc:steh,kol.
5t86a.4↔	Krytie defektu fascii alogén.mat:hруд.stena a chrb.	5t874.8↔	Pl.rek.s lokál.fasciál.lal.na sv.a fasc:predk.
5t86a.5↔	Krytie defektu fascii alogén.mat:bruš.stena	5t874.9↔	Pl.rek.s lokál.fasciál.lal.na sv.a fasc:noha
5t86a.6↔	Krytie defektu fascii alogén.mat:ingv.gen.glut.obl.	5t874.x	Pl.rek.s lokál.fasciál.lal.na sv.a fasc:ost.
5t86a.7↔	Krytie defektu fascii alogén.mat:steh,kol.	5t875.0↔	Pl.rek.s lok.fasciál.l.na cieľ.stopke na sv.a fas:hl,krk
5t86a.8↔	Krytie defektu fascii alogén.mat:predkolenie	5t875.1↔	Pl.rek.s lok.fasciál.l.na cieľ.stopke na sv.a fas:ram.klb,axi.
5t86a.9↔	Krytie defektu fascii alogén.mat:noha	5t875.2↔	Pl.rek.s lok.fasciál.l.na cieľ.stopke na sv.a fas:ram,lak.
5t86a.x	Krytie defektu fascii alogén.materiálom:ostatné	5t875.3↔	Pl.rek.s lok.fasciál.l.na cieľ.stopke na sv.a fas:predl.
5t86x.0↔	Iná rekonštrukcia fascii:hlava a krk	5t875.4↔	Pl.rek.s lok.fasciál.l.na cieľ.stop.na sv.a fas:hr.sten,chrub.
5t86x.1↔	Iná rekonštrukcia fascii:rameno,axila	5t875.5↔	Pl.rek.s lok.fasciál.l.na cieľ.stop.na sv.a fas:bruš.stena
5t86x.2↔	Iná rekonštrukcia fascii:rameno a lakeť	5t875.6↔	Pl.rek.s lok.fasciál.l.na c.stop.na sv.a fas:ing.gen,gl.obl.
5t86x.3↔	Iná rekonštrukcia fascii:predlaktie	5t875.7↔	Pl.rek.s lok.fasciál.l.na c.stop.na sv.a fas:steh,kol.
5t86x.4	Iná rekonštrukcia fascii:hрудná stena a chrbát	5t875.8↔	Pl.rek.s lok.fasciál.l.na cieľ.stopke na sv.a fas:predk.
5t86x.5	Iná rekonštrukcia fascii:brušná stena	5t875.9↔	Pl.rek.s lok.fasciál.l.na c.stopke na sv.a fas:noha
5t86x.6	Iná rekonštrukcia fascii:ingvinál.,genit.a gluteálna obl.	5t875.x	Pl.rek.s lok.fasciál.lalok.na cieľ.stopke na sv.a fas:ost.
5t86x.7↔	Iná rekonštrukcia fascii:stehno a koleno	5t876.0↔	Pl.rek.s lok.myokután.lalok.na sval.a fasc:hlava,krk
5t86x.8↔	Iná rekonštrukcia fascii:predkolenie	5t876.1↔	Plast.rek.s lok.myokut.lalok.na sval.a fasc:rameno,axila
5t86x.9↔	Iná rekonštrukcia fascii:noha	5t876.2↔	Pl.rek.s lok.myokután.lalok.na sval.a fasc:ram,lakeť
5t86x.x	Iná rekonštrukcia fascii:ostatné	5t876.3↔	Pl.rek.s lok.myokután.lalok.na sval.a fasc:predl.
5t870.0↔	Pl.rek.s lok.fasciokut.lalok.na sval.a fasc:hlava,krk	5t876.4↔	Pl.rek.s lok.myokután.lalok.na sval.a fasc:hr.stena,chrub.
5t870.1↔	Pl.rek.s lok.fasciokut.lalok.na sval.a fasc:rameno,axila	5t876.5↔	Pl.rek.s lok.myokut.lalok.na sval.a fasc:bruš.stena
5t870.2↔	Pl.rek.s lok.fasciokut.lalok.na sval.a fasc:ram,lak.	5t876.6↔	Pl.rek.s lok.myokut.lalok.na sval.a fasc:ing.gen,gl.obl.
5t870.3↔	Pl.rek.s lok.fasciokut.lalok.na sval.a fasc:predl.	5t876.7↔	Pl.rek.s lok.myokut.lalok.na sval.a fasc:steh,kol.
5t870.4↔	Pl.rek.s lok.fasciokut.lalok.na sval.a fasc:hr.sten,chrub.	5t876.8↔	Pl.rek.s lok.myokut.lalok.na sval.a fasc:predk.
5t870.5↔	Pl.rek.s lok.fasciokut.lalok.na sval.a fasc:bruš.stena	5t876.9↔	Pl.rek.s lok.myokut.lalok.na sval.a fasc:noha
5t870.6↔	Pl.rek.s lok.fasciokut.lalok.na sval.a fasc:ing.gen,gl.obl.	5t876.x	Pl.rekonštr.s lok.myokut.lalok.na sval.a fasc:ost.

5t877.0↔	Pl.rek.s lok.myokut.l.na cie.v.stop.na sv.a fasc:hl,krk	5t881.4↔	Odobr.septokut.l.sval.šf.a fas.mikrovask.anast:hr.stena,chr.b.
5t877.1↔	Pl.rek.s lok.myokut.l.na c.stop.na sv.a fasc:ram.klb,axi.	5t881.5↔	Odobr.septokut.l.sval.šf.a fas.mikrovask.anast:bruš.stena
5t877.2↔	Pl.rek.s lok.myokut.l.na cie.v.stop.na sv.a fasc:ram,lakeť	5t881.6↔	Odobr.septokut.l.sval.šf.a fas.mikrovask.anast:ing.gen,gl.obl.
5t877.3↔	Pl.rek.s lok.myokut.l.na cie.v.stop.na sv.a fasc:predl.	5t881.7↔	Odobr.septokut.l.sval.šf.a fas.mikrovask.anast:steh.,kol.
5t877.4↔	Pl.rek.s lok.myokut.l.na c.stop.na sv.a fasc:hr.sten,chr.b.	5t881.8↔	Odobr.septokut.l.sval.šf.a fas.mikrovask.anast:predk.
5t877.5↔	Pl.rek.s lok.myokut.l.na cie.v.stop.na sv.a fasc:bruš.stena	5t881.9↔	Odobr.septokut.l.sval.šf.a f.mikrovask.anast:noha
5t877.6↔	Pl.rek.s lok.myokut.l.na c.stop.na sv.a fasc:ing.gen,gl.obl.	5t881.x	Odobr.septokut.l.sval.šf.a fascie mikrovask.anastm::ost.
5t877.7↔	Pl.rek.s lok.myokut.l.na cie.v.stop.na sv.a fasc:steh.,kol.	5t882.0↔	Odobr.myokut.l.sval.šf.a fas.mikrovask.anastm:hl.,krk
5t877.8↔	Pl.rek.s lok.myokut.l.na cie.v.stop.na sv.a fasc:predk.	5t882.1↔	Odobr.myokut.l.sval.šf.a fas.mikrovask.anast:rameno,axi.
5t877.9↔	Pl.rek.s lok.myokut.l.na cie.v.stop.na sv.a fasc:noha	5t882.2↔	Odobr.myokut.l.sval.šf.a fas.mikrovask.anast:ram.,lakeť
5t877.x	Pl.rek.s lok.myokut.l.na cie.v.stop.na sv.a fasc:ost.	5t882.3↔	Odobr.myokut.l.sval.šf.a fas.mikrovask.anast:predl.
5t878.0↔	Pl.rek.s lok.sval.lalokom na sv.a fasc:hl,krk	5t882.4↔	Odobr.myokut.l.sval.šf.a fas.mikrovask.anast:hr.stena,chr.b.
5t878.1↔	Pl.rek.s lok.sval.lalokom na sv.a fasc:ram.klb,axila	5t882.5↔	Odobr.myokut.l.sval.šf.a fas.mikrovask.anast:bruš.stena
5t878.2↔	Pl.rek.s lok.sval.lalokom na sv.a fasc:ram,lakeť	5t882.6↔	Odobr.myokut.l.sval.šf.a fas.mikrovask.anast:ing.gen,gl.obl.
5t878.3↔	Pl.rek.s lok.sval.lalokom na sv.a fasc:predl.	5t882.7↔	Odobr.myokut.l.sval.šf.a fas.mikrovask.anast:steh.,kol.
5t878.4↔	Pl.rek.s lok.sval.lalokom na sv.a fasc:hr.stena,chr.b.	5t882.8↔	Odobr.myokut.l.sval.šf.a fas.mikrovask.anast:predk.
5t878.5↔	Pl.rek.s lok.sval.lalokom na sv.a fasc:bruš.stena	5t882.9↔	Odobr.myokut.l.sval.šf.a f.mikrovask.anast:noha
5t878.6↔	Pl.rek.s lok.sval.lalokom na sv.a fasc:ingv.gen,gl.obl.	5t882.x	Odobr.myokut.l.sval.šf.a fascie mikrovask.anastm::ost.
5t878.7↔	Pl.rek.s lok.sval.lalokom na sv.a fasc:steh,kol.	5t883.0↔	Odobr.osteo-myok/fasciok.l.sv.šf a f.mikrovask.anast:hl,krk
5t878.8↔	Pl.rek.s lok.sval.lalokom na sv.a fasc:predk.	5t883.1↔	Odobr.osteo-myok/fasciok.l.sv.šf a f.mikrovas.anast:ram,axi.
5t878.9↔	Pl.rek.s lok.sval.lalokom na sv.a fasc:noha	5t883.2↔	Odobr.osteo-myok/fasciok.l.sv.šf a f.mikrovas.anast:ram,lak.
5t878.x	Pl.rek.s lok.sval.lalokom na sv.a fasc:ostatné	5t883.3↔	Odobr.osteo-myok/fasciok.l.sv.šf a f.mikrovask.anast:predl.
5t879.0↔	Pl.rek.s lok.sval.l.na cie.v.stop.na sv.a fasc:hl,krk	5t883.4↔	Od.osteo-myok/fasc.lal.sv.šf a f.mikrovas.anast:hr.st,chr.b.
5t879.1↔	Pl.rek.s lok.sval.l.na cie.v.stop.na sv.a fasc:ram.klb,axi.	5t883.5↔	Odobr.osteo-myok/fascio.l.sv.šf a f.mikrov.anast:br.st.
5t879.2↔	Pl.rek.s lok.sval.l.na cie.v.stop.na sv.a fasc:ram,lakeť	5t883.6↔	Odo.osteo-myok/fascio.l.sv.šf a f.mikrov.anas:ing.gen,gl.obl
5t879.3↔	Pl.rek.s lok.sval.l.na cie.v.stop.na sv.a fasc:predl.	5t883.7↔	Odobr.osteo-myok/fascio.l.sv.šf a f.mikrov.anas:steh,kol.
5t879.4↔	Pl.rek.s lok.sval.l.na cie.v.stop.na sv.a fasc:hr.sten,chr.b.	5t883.8↔	Odobr.osteo-myok/fasciok.l.sv.šf a f.mikrov.anast:predkol.
5t879.5↔	Pl.rek.s lok.sval.l.na cie.v.stop.na sv.a fasc:bruš.stena	5t883.9↔	Odobr.osteo-myok/fasciok.lal.sv.šf a f.mikrov.anast:noha
5t879.6↔	Pl.rek.s lok.sval.l.na c.stop.na sv.a fasc:ing.gen,gl.obl.	5t883.x	Odobr.osteo-myok/fasciok.lal.sv.šf a f.mikrovask.anast:ost.
5t879.7↔	Pl.rek.s lok.sval.l.na cie.v.stop.na sv.a fasc:steh,kol.	5t884.0↔	Odobr.iného transpl.sv.šf.a fas.mikrovask.anast:hl,krk
5t879.8↔	Pl.rek.s lok.sval.l.na cie.v.stop.na sv.a fasc:predk.	5t884.1↔	Odobr.i.transpl.sv.šf.a fas.mikrovask.anast:ram.klb,axi.
5t879.9↔	Pl.rek.s lok.sval.l.na cie.v.stop.na sv.a fasc:noha	5t884.2↔	Odobr.i.transpl.sv.šf.a fas.mikrovask.anast:ram,lakeť
5t879.x	Pl.rek.s lok.sval.l.na cie.v.stop.na sv.a fasc::ost.	5t884.3↔	Odobr.i.transpl.sv.šf.a fas.mikrovask.anast:predl.
5t87a.0↔	Pl.rekonš.s lok.lal.na sv.a fasc:odd.stop.lal:hl,krk	5t884.4↔	Odobr.i.transpl.sv.šf.a fas.mikrovask.anast:hr.sten,chr.b.
5t87a.1↔	Pl.rekonš.s lok.lal.na sv.a fasc:odd.stop.lal:ram.klb,axila	5t884.5↔	Odobr.i.transpl.sv.šf.a fas.mikrovask.anast:br.stena
5t87a.2↔	Pl.rekonš.s lok.lal.na sv.a fasc:odd.stop.lal:ram.,lakeť	5t884.6↔	Odobr.i.transpl.sv.šf.a fas.mikrovask.anast:ing.gen,gl.obl.
5t87a.3↔	Pl.rekonš.s lok.lal.na sv.a fasc:odd.stop.lal:predl.	5t884.7↔	Odobr.i.transpl.sv.šf.a fas.mikrovask.anast:steh,kol.
5t87a.4↔	Pl.rekonš.s lok.lal.na sv.a fasc:odd.stop.lal:hr.stena,chr.b.	5t884.8↔	Odobr.i.transpl.sv.šf.a fas.mikrovask.anast:predkol.
5t87a.5↔	Pl.rekonš.s lok.lal.na sv.a fasc:odd.stop.lal:bruš.stena	5t884.9↔	Odobr.iného transpl.sv.šf.a fas.mikrovask.anast:noha
5t87a.6↔	Pl.rekonš.s lok.lal.na sv.a fasc:odd.stop.lal:ing.gen,gl.obl.	5t884.x	Odobr.i.transplantátu sv.šf.a fas.mikrovask.anast:ost.
5t87a.7↔	Pl.rekonš.s lok.lal.na sv.a fasc:odd.stop.lal:steh,kol.	5t888.0↔	TPosteo-myokut/fasciok.l.sv.šf a f.mikrovask.anast:hl,krk
5t87a.8↔	Pl.rekonš.s lok.lal.na sv.a fasc:odd.stop.lal:predk.	5t888.1↔	TPosteo-myok/fasciok.l.sv.šf a f.mikrov.anast:rameno,axila
5t87a.9↔	Pl.rekonš.s lok.lal.na sv.a fasc:odd.stop.lal:noha	5t888.2↔	TPosteo-myok/fasciok.l.sv.šf a f.mikrovask.anast:ram,lakeť
5t87a.x↔	Pl.rekonš.s lok.lal.na sv.a fasc:odd.stop.lal:ost.	5t888.3↔	TPosteo-myokut/fasciok.l.sv.šf a f.mikrovask.anast:predl.
5t87x.0↔	Iné pl.rekonš.s lok.lal.na sval.a fasc:hl,krk	5t888.4↔	TPosteo-myok/fasciok.l.sv.šf a f.mikrov.anas:hr.st,chr.b.
5t87x.1↔	Iné pl.rekonš.s lok.lal.na sval.a fasc:ram.klb,axila	5t888.5↔	TPosteo-myokut/fasciok.l.sv.šf a f.mikrov.anast:bruš.st.
5t87x.2↔	Iné pl.rekonš.s lok.lal.na sval.a fasc:ram,lakeť	5t888.6↔	TPosteo-myok/fasciok.l.sv.šf a f.mikro.anast:ing.gen,gl.obl.
5t87x.3↔	Iné pl.rekonš.s lok.lal.na sval.a fasc:predl.	5t888.7↔	TPosteo-myok/fasciok.l.sv.šf a f.mikrov.anas:steh,kol.
5t87x.4	Iné pl.rekonš.s lok.lal.na sval.a fasc:hr.stena,chr.b.	5t888.8↔	TPosteo-myokut/fasciok.l.sv.šf a f.mikrov.anas:predkol.
5t87x.5	Iné pl.rekonš.s lok.lal.na sval.a fasc:bruš.stena	5t888.9↔	TPosteo-myokut/fasciok.l.sv.šf a f.mikrovask.anast:noha
5t87x.6	Iné pl.rekonš.s lok.lal.na sval.a fasc:ingv.gen,gl.obl.	5t888.x↔	TPosteo-myokut/fasciok.l.sv.šf a f.mikrovask.anast:ost.
5t87x.7↔	Iné pl.rekonš.s lok.lal.na sval.a fasc:steh,kol.	5t891.0↔	Totálna resekcia burzy:hlava,krk
5t87x.8↔	Iné pl.rekonš.s lok.lal.na sval.a fasc:predk.	5t891.1↔	Totálna resekcia burzy:rameno,axila
5t87x.9↔	Iné pl.rekonš.s lok.lal.na sval.a fasc:noha	5t891.2↔	Totálna resekcia burzy:ram,lakeť
5t87x.x	Iné pl.rekonš.s lok.lal.na sval.a fasc:ostatné	5t891.3↔	Totálna resekcia burzy:predlaktie
5t880.0↔	Odobr.fasciokut.lal.svalu šf.a fas.s mikrovask.anastm:hl,krk	5t891.4↔	Totálna resekcia burzy:hr.sten,chr.b.
5t880.1↔	Odobr.fasciokut.l.svalu šf.a fas.s mikrovask.anast:ram,axi.	5t891.5↔	Totálna resekcia burzy:br.stena
5t880.2↔	Odobr.fasciokut.l.sv.,šf.a fas.s mikrovask.anast:ram.,lakeť	5t891.6↔	Tot.resekcia burzy:ingvin.genit.glutea.obl.
5t880.3↔	Odobr.fasciokut.l.sv.,šf.a fas.s mikrovask.anast:predl.	5t891.7↔	Totálna resekcia burzy:stehn,koleno
5t880.4↔	Odob.fasciok.l.sv.,šf.a fas.s mikrovask.anast:hr.sten,chr.b.	5t891.8↔	Totálna resekcia burzy:predkolonie
5t880.5↔	Odobr.fasciok.l.svalu šf.a fas.s mikrovask.anast:bruš.stena	5t891.9↔	Totálna resekcia burzy:noha
5t880.6↔	Odobr.fasciok.l.sv,šf.a fas.s mikrovas.anast:ing.gen,gl.obl.	5t891.x	Totálna resekcia burzy:ostatné
5t880.7↔	Odobr.fasc.lal.svalu šf.a fas.s mikrovask.anastm:steh.,kol.	5t892.0↔	Res.gangliónu sval,šfach,f.a burz.:hlava,krk
5t880.8↔	Odobr.fasciok.l.svalu šf.a fas.s mikrovask.anast:predk.	5t892.1↔	Res.gangliónu sval,šfach,f.a burz.:rameno,axila
5t880.9↔	Odobr.fasciok.l.svalu šf.a fas.s mikrovask.anast:noha	5t892.2↔	Res.gangliónu sval,šfach,f.a burz.:ram,lakeť
5t880.x	Odobr.fasciok.l.svalu šf.a fas.s mikrovask.anast:ost.	5t892.3↔	Res.gangliónu sval,šfach,f.a burz.:predl.
5t881.0↔	Odobr.septokut.l.sval.šf.a fas.mikrovask.anastm:hl.,krk	5t892.4↔	Res.gangliónu sval,šfach,f.a burz.:hr.sten,chr.b.
5t881.1↔	Odobr.septokut.l.sval.šf.a fas.mikrovask.anast:rameno,axi.	5t892.5↔	Res.gangliónu sval,šfach,f.a burz.:br.stena
5t881.2↔	Odobr.septokut.l.sval.šf.a fas.mikrovask.anast:ram.,lakeť	5t892.6↔	Res.gangliónu sval,šfach,f.a burz:ingv.genit.glutea.obl.
5t881.3↔	Odobr.septokut.l.sval.šf.a fas.mikrovask.anast:predl.	5t892.7↔	Res.gangliónu sval,šfach,f.a burz.:steh,kol.

5t892.8↔	Res.gangliónu sval,šľach,f.a burz.:predkol.	5t950↔	Amputácia v oblasti distál.predkolenia podľa Syme
5t892.9↔	Res.gangliónu sval,šľach,fasciách a burzy:noha	5t951↔	Amputácia v oblasti chodidla
5t892.x	Resekcia gangliónu sval,šľach,fasciách a burz.:ost.	5t952↔	Amputácia v oblasti chodidla podľa Spitzzy
5t893.0↔	Perkut.deštrukcia mäkk.č.termoabl:hlava,krk	5t953↔	Amputácia v oblasti chodidla podľa Pirogoff
5t893.1↔	Perkut.deštrukcia mäkk.č.termoabl:rameno,axila	5t954↔	Amputácia v oblasti chodidla podľa Chopart
5t893.2↔	Perkut.deštrukcia mäkk.č.termoabl:ram,lakeť	5t955↔	Amputácia v oblasti stredy chodidla podľa Lisfranc
5t893.3↔	Perkut.deštrukcia mäkk.č.termoabl:predlaktie	5t956↔	Amputácia transmetatarsálne
5t893.4↔	Perkut.deštrukcia mäkk.č.termoabl:hr.sten,chr.b.	5t957↔	Amputácia prstov nohy
5t893.5↔	Perkut.deštrukcia mäkk.č.termoabl:br.stena	5t958↔	Amputácia lúčov
5t893.6↔	Perkut.deštrukcia mäkk.č.termoabl:ing.gen,gl.obl.	5t95x↔	Amputácia a exartikulácia chodidla, ostatné
5t893.7↔	Perkut.deštrukcia mäkk.č.termoabl:steh,kol.	5t960↔	Revízia amputačnej oblasti ramenného kľbu a ramena
5t893.8↔	Perkut.deštrukcia mäkk.č.termoabl:predk.	5t961↔	Revízia amputačnej oblasti predlaktia
5t893.9↔	Perkut.deštrukcia mäkkých častí termoabl:noha	5t962↔	Revízia amputačnej oblasti ruky
5t893.x	Perkutánna deštrukcia mäkk.č.termoabl:ost.	5t963↔	Revízia amputačnej oblasti stehna
5t89x.0↔	Ostatné iné OP na sval,šľachách,fasciách,burz.:hl,krk	5t964↔	Revízia amputačnej oblasti predkolenia
5t89x.1↔	Ostatné iné OP na sval,šľachách,fasciách,burz.:ram.kľb,axila	5t965↔	Revízia amputačnej oblasti chodidla
5t89x.2↔	Ostatné iné OP na sval,šľachách,fasciách,burz.:ram,lakeť	5t96x	Revízia amputačnej oblasti, ostatné
5t89x.3↔	Ostatné iné OP na sval,šľachách,fasciách,burz.:predl.	5t970↔	OP pri vrodených anomáliách chodidla
5t89x.4	Ost. iné OP na sval,šľachách,fasciách,burz.:hr.sten,chr.b.	5t971	Odd.Siamských dvojčiat pri vrod.anom.pohyb.aparátu
5t89x.5	Ostatné iné OP na sval,šľachách,fasciách,burz.:bruš.stena	5t97x	OP pri iných vrod.anomáliách pohyb.aparátu,ost.
5t89x.6	Ost. iné OP na sval,šľachách,fasciách,burz.:ing.ge,gl.obl.	5t990	Borggreveplastika na pohybovom aparáte
5t89x.7↔	Ostatné iné OP na sval,šľachách,fasciách,burz.:steh,kol.	5t991	Debridement mäkk.č.pohyb.aparátu, viacvrstvový
5t89x.8↔	Ostatné iné OP na sval,šľachách,fasciách,burz.:predkolenie	5t992	Implantácia OSM pri OP na mäkk.tk.pohyb.aparátu
5t89x.9↔	Ostatné iné OP na sval,šľachách,fasciách,burz.:noha	5t993	Implantácia konektora na endo-exo-protézu pohyb.aparátu
5t89x.x	Ostatné iné OP na sval,šľachách,fasciách,burz.:ostatné	5t994.2↔	Viaczákr.OP stred ruk,prst v 1sed:2lú.str.ruky/2 lú.prst.r.
5t900↔	Replantácia v oblasti nad lakt'om	5t994.3↔	Viaczákr.OP stred ruk,prst v 1sed:3 lú.str.ruky/3 lú.prst.r.
5t901↔	Replantácia v oblasti lakt'a	5t994.4↔	Viaczákr.OP str.ruk,prst v 1sed:4 lú.str.ruky/4 lú.prst.r.
5t902↔	Replantácia v oblasti predlaktia	5t994.5↔	Viaczákr.OP str.ruk,prst v 1sed:5 lú.stredu r./5lú.prst r.
5t903↔	Replantácia v oblasti zápästia	5t994.6↔	Viacz.OP str.ruk,prst v 1sed:6 a viac lú.str.r./ lúč.prst.r.
5t904↔	Replantácia v oblasti strednej časti ruky	5t995.2↔	Viacz.OP str.chodid, prst.n.v 1sed:2lú.str-nož/2 lú.prst.n.
5t905↔	Replantácia palca ruky	5t995.3↔	Viacz.OP str.chodid, prst.n.v 1sed:3lú.str-nož/3lú.prst.n.
5t906↔	Replantácia v oblasti prstov ruky	5t995.4↔	Viacz.OP str.chodid, prst.n.v 1sed:4 lú.str-nož/4lú.prst.n.
5t90x↔	Replantácia v oblasti HK, ostatné	5t995.5↔	Viacz.OP str.chodid, prst.n.v 1sed: 5lú.str-nož/5lú.prst.n.
5t910↔	Replantácia v oblasti stehna	5t995.6↔	Viacz.OP str.chod,prst.n.v 1sed:6 a v.lú.str-nož/lúč.prst.n.
5t911↔	Replantácia v oblasti kolena	5u110.0↔	Excízia ihlou označenej lézie prsníka:1lézia
5t912↔	Replantácia v oblasti predkolenia	5u110.1↔	Excízia ihlou označenej lézie prsníka:viacpočet.lézia
5t913↔	Replantácia v oblasti členka	5u111↔	Excízia tumoru prsníka
5t914↔	Replantácia v oblasti stredy šľapy	5u112↔	Lumpektómia
5t915↔	Replantácia prstu nohy	5u113↔	Kvadrantektómia
5t91x↔	Replantácia v oblasti DK,ostatné	5u114↔	Mikroduktektómia prsníka
5t920↔	Amputácia intertorakoskopulárna	5u115.0↔	Operácia gynekomastie bez liposukcie
5t921↔	Exartikulácia v ramennom kĺbe	5u115.1↔	Operácia gynekomastie s liposukciou
5t922↔	Amputácia v oblasti ramena	5u121↔	Simplexná mastektómia bez axilár.lymfadenektómie
5t923↔	Exartikulácia v lakt'ovom kĺbe	5u131↔	Subkutánna mastektómia
5t924↔	Amputácia v oblasti predlaktia	5u132↔	Subkutánna mastektómia s excíziou mamiľy
5t92x↔	Amputácia a exartikulácia hornej končatiny, ostatné	5u141.0↔	Radikálna mastektómia bez resekcie mm.pectorales
5t930↔	Exartikulácia v oblasti zápästia	5u141.1↔	Radikálna mastektómia s resekciami mm.pectorales
5t931↔	Amputácia v oblasti zápästia	5u141.x↔	Radikálna mastektómia:ostat.
5t932↔	Amputácia v oblasti stredy ruky	5u142↔	Resekcia lokálnej recidívy karcinómu prsníka
5t933↔	Amputácia prsta ruky	5u191↔	Radikálna extirpácia hemangiómu prsníka
5t934↔	Amputácia prsta s kožnou alebo svalovou plastikou	5u210.1↔	Korekcia asymetrie prsníka vloženími implantátů
5t935↔	Exartikulácia prsta ruky	5u210.2↔	Korekcia asymetrie prsníka vloženími implantátů-expandéru
5t936↔	Exartikulácia prsta ruky s kožnou/svalovou plastikou	5u210.3↔	Korekcia asymetrie prsníka redukčnou mamoplastikou
5t937↔	Egalizácia ruky resekciami 5.lúča	5u210.4↔	Kor.asymetrie prsníka redukč.mamoplastikou a impl.
5t938↔	Egalizácia ruky resekciami 2.lúča	5u210.7↔	Korekcia asymetrie prsníka aplikáciou autológneho tuku
5t939↔	Egalizácia ruky resekciami 3. a 4.lúča	5u211.1↔	Rekonštr.prsníka s použitím protetického materiálu
5t93a↔	Amputácia transmetakarpálne	5u211.2↔	Rekonštr.prsníka s použ.protet.mat.u:implantát-expandér
5t93x↔	Amputácia a exartikulácia ruky, ostatné	5u211.3↔	Rekonštrukcia prsníka muskulokutánnym lalokom.
5t940↔	Hemipelvektómia	5u211.4↔	Rekonštr.prsn.musk.lal.m.latissimus dorsi a protet.mat.
5t941↔	Nekompletná hemipelvektómia	5u211.5↔	Rekonštr.prsn.musk.lal.m.rectus abdominis a protet.mat.
5t942↔	Exartikulácia v bedrovom kĺbe	5u211.7↔	Rekonštr.prsn.aplik.autológ.tuku a ext.exp systému
5t943↔	Amputácia v oblasti stehna	5u211.x↔	Rekonštr.prsn.iným musk.lal.a protetickým mat.
5t944↔	Amputácia v oblasti proximálneho stehna	5u212.1↔	Rekonštr.prsníka aplik.autológ.tuku al.kmeň.buniek
5t945↔	Amputácia v oblasti stredného a distálneho stehna	5u212.2↔	Rekonštr.prsníka aplik.kyseliny hyalurónovej (macrolane)
5t946↔	Amputácia v oblasti kolena	5u213.1↔	Rekonštrukcia prsníka s použitím kožného transplantátu
5t947↔	Exartikulácia kolena	5u213.2↔	Rekonštrukcia prsníka miestnymi lalokmi
5t948↔	Amputácia v oblasti predkolenia	5u213.3↔	Rekonštr.prsn.s použ.miestnej lalok.plast.a kož.transp.
5t949↔	Amputácia v oblasti proximálneho predkolenia	5u213.4↔	Rekonštr.prsníka s použitím štepu/lalokovej plastiky.
5t94a↔	Amputácia v oblasti stredného predkolenia	5u213.5↔	Rekonštr.prsníka mikrochir.prenosom z iných lokalít tela
5t94x↔	Amputácia a exartikulácia v obl.DK,ost.	5u214.1↔	Redukč.mamoplast.pre hypertrof.fah.a str.závaž.st.

5u214.2↔	Redukčná mamoplastika s transplantáciou areoly	5v144.g↔	Rad.a roz.s.odstr.ch.t.na k.a podk.s TP/trp:n./chod./
5u215↔	Vloženie implantát-expanderu po ablácii prsníka pre karcinóm	5v144.x↔	Rad.a roz.s.odstr.ch.t.na k.a podk.s TP/transpoziciou:ost.
5u216.1↔	Zväčšenie prsníka vloženími implantátů	5v145.0	R.a roz.ods.ch.tk.ko.a podk.transpl/transpo,mikrog.chi:pera
5u216.7	Zväčšenie prsníka aplikáciou autológného tuku	5v145.4	R.a roz.ods.ch.tk.ko.a podk.TP/transpo,mikrog.chi:č.hl
5u217.0↔	Mastopexia	5v145.5	R.a roz.ods.ch.tk.ko.a podk.transpl/transpo,mikr.chir:krk
5u217.1↔	Mastopexia s vloženími prsníkových implantátů.	5v145.6↔	R.a roz.ods.ch.tk.ko.a podk.TP/transpo,mikrog.ch:pl.a ax
5u220.1↔	Výmena protetického implantátu prsníka	5v145.7↔	R.a roz.ods.ch.tk.ko.a podk.TP/transpo,mikrograf.chir:ra.a lak
5u220.2↔	Výmena expandér-implantátu prsníka	5v145.8↔	R.a roz.ods.ch.tk.ko.a podk.transpl/transpo,mikr.ch:predlak
5u220.3↔	Výmena expandér-implantátu za implantát prsníka	5v145.9↔	Rad.a roz.ods.ch.tk.ko.a podk:transp/transpo:mikr.chir:ruka
5u221.0↔	Odstránenie protet.mat.u z prsníka s parc.kapsulektómiou	5v145.a	R.a ro.ods.ch.tk.ko.a podk.transpl/transpo,mik.ch:hr.st,chr
5u221.1↔	Odstr.protetického mat.z prsníka s tot.kapsulektómiou	5v145.b	R.a ro.ods.ch.tk.ko.a podk.transpl/transpo,mik.chi:obl.bru.
5u222.0↔	Reviz.periprot.kaps.prsníka pre kontr.s kapsulektómiou	5v145.c	R.a ro.ods.ch.tk.ko.a podk.transpl/transpo,mi.ch:obl.sl.a g
5u222.1↔	Rev.periprot.kaps.prsn.pre kontr.s parc.kapsulektómiou	5v145.d	R.a roz.ods.ch.tk.ko.a podk.TP/transpoz,mikrog.chi:cieva
5u222.2↔	Rev.periprot.kaps.prsn.pre kontr.s parc.kap.,neolok.impl.	5v145.e↔	R.ro.ods.ch.tk.ko.a podk.TP/transpo,mikrog.chi:steh.a kol
5u222.3↔	Rev.periprot.kaps.prsn.pre kontr.s parc.kap.,vým.,neol.impl.	5v145.f↔	R.a ro.ods.ch.tk.ko.a podk.TP/transpo,mikrog.chi:predkol
5u222.4↔	Rev.periprot.kaps.prsn.pre kontr.s tot.kapsulektómiou	5v145.g↔	R.a ro.ods.ch.tk.ko.a podk.TP/transpo,mikrog.chir:chodidlo
5u222.5↔	Rev.periprot.kaps.prsn.pre kontr.s tot.kapsul.a neolok.impl.	5v145.x↔	Rad.a roz.s.ods.ch.tk.ko.a podk.TP/transpoz:mikrog.chir:iné
5u222.6↔	Rev.periprot.kaps.prsn.pre kontr.s tot.kapsul.vým.neolok.im.	5v146.0	Radikál.a rozsiahle odstr.ch.tk.potných.ž:pery
5u223.1↔	Revízia implantátu prsníka s výmenou	5v171↔	Incízia a drenáž na nechtoch
5u223.2↔	Revízia implantátu prsníka s odstránením	5v173↔	Steh na nechtovej lôžku
5u224↔	Operačná revízia periprotetickej kapsuly prsníka	5v177↔	Transplantácia nechtovej lôžka
5u230.1↔	Rekonštr.mamily a/al.areoly s použ.kožného transplantátu	5v178↔	Implantácia umelého nechta
5u230.2↔	Rekonštr.mamily a/al.areoly s použ.miestnej ľalok.plastiky	5v179↔	Plastika nechta
5u921↔	Excízia mamily alebo areoly	5v191	Excízia (operačné odstránenie) sinus pilonidalis
5u922↔	Excízia nadpočetného prsníka alebo mamily	5v192	Plastická rekonštrukcia sinus pilonidalis
5u923↔	Everzia mamily	5v193	Operačné odstránenie sinus pilonidalis, ostatné
5v140.0	Rad.a roz.s.odstr.ch.tk.na k.a podk.bez prim.uz.rany:pery	5v210.0	V.tran.k,darca/kož:čias.dermeoepidermáln štep:pery
5v141.0	R.a roz.odst.ch.tk.na ko.a podk:b.prim.uz.ra:hist.kont:pera	5v210.4	V.trans.kož,darca/kož:čias.dermeoepider.štep:ost.č.hlavy
5v141.4	R.a roz.odst.ch.tk.na ko.a podk:b.pr.uz.ra:hist.koni.i.č.hl.	5v210.5	Voľ.transpl.kož,darca./kož:čiasoč.dermeoepider.štep:krk
5v141.5	Rad.a roz.s.odst.ch.tk.na ko.a podk:b.pr.uz.ra:hist.kont:krk	5v210.6↔	Voľ.tran.k,darca/k:čiasoč.dermeoepider.štep:plece a axila
5v141.6↔	R.a roz.ods.ch.tk.na ko.a podk:b.pr.uz.ra:his.kon:ple.a axi	5v210.7↔	V.tran.k,darca./k/:čias.dermeoepid.štep:ram.a lakeť
5v141.7↔	R.a roz.ods.ch.tk.ko.a podk:b.pr.uz.ra:hist.kont:ram,lakeť	5v210.8↔	V.tran.k,darca/kož:čiasoč.dermeoepider.štep:predlaktie
5v141.8↔	R.a roz.odst.ch.tk.ko.a podk:b.prim.uz.ra:hi.kon:predlaktie	5v210.9↔	Voľ.transpl.kož,darca/kož:čias.dermeoepide šte:ruk
5v141.9↔	Rad.a roz.odst.chor.tk.ko.a podk:b.prim.uz.ra:hist.kont:ruka	5v210.a	Voľ tran.kož,darca/kož:čias.dermeoep š:hrud.st a chr
5v141.a	R.a ro.ods.ch.tk.ko.a podk:b.pr.uz.ra:hi.kon:hr.st.a chrbát	5v210.b	Voľ tran.kož,darca/kož:čias.dermeoep š:bruš obl
5v141.b	R.a roz.odst.ch.tk.ko.a podk:b.pr.uz.ra:his.kon:obl.brucha	5v210.c	V.tran.kož,darca/kož:čias.dermeoep.št:ing.a obl.gen
5v141.c	R.a ro.odst.ch.tk.ko.a podk:b.pri.uz.ra:his.kon:obl.sl.a gen	5v210.d	V.tran.kož,darcaer/kož:čias.dermeoepid.štep:glut.obl
5v141.d	R.a roz.s.odst.ch.tk.na ko.a podk:b.pri.uz.ra:his.kon:cieva	5v210.e↔	V.tran.k,darca/k:čias.dermeoepider.št:steh.a kol.
5v141.e↔	R.a roz.ods.ch.tk.ko.a podk:b.pr.uz.ra:his.kon:stehno a kol	5v210.f↔	V.tran.k,darcaer/kož:čias.dermeoepider.št:predkol
5v141.f↔	R.a roz.ods.ch.tk.ko.a podk:b.pr.uz.ra:his.kon:predkol	5v210.g↔	V.tran.k,darca/kož:čias.dermeoepid.štep:noha/chodid
5v141.g↔	R.a roz.ods.ch.tk.na ko.a podk:b.pr.uz.ra:his.kon:chodidlo	5v210.x↔	V.tran.k,darca/kož:čiasoč.dermeoepider.štep:ost.
5v141.x	R.a roz.ods.ch.tk.na ko.a podk:b.prim.uz.av.ra:hist.kont:ost.	5v211.0	Voľ.transpl.kož,darca/kože/:komplet.dermeoepider.štep:pery
5v142.0	Radikál.a roz.s.odstr.chor.t.na k.a podk:s pr.uz.ran.p.	5v211.4	V.tran.k,darca./kože/:komplet.dermeoepid.štep:ost.č.hlavy
5v143.0	Rad.a roz.s.odst.chor.tk.na ko.a podk:pri.uz.ra:hist.kont:pera	5v211.5	V.tran.k,darca/kož:kompl.dermeoepider.štep:krk
5v143.4	R.a roz.ods.chor.tk.ko.a podk:pri.uz.ra:hist.kont:i.č.hlavy	5v211.6↔	V.tran.k,darca/k/:komplet.dermeoepid.štep:plece a axila
5v143.5	Rad.a roz.s.ods.ch.tk.na ko.a podk:prim.uz.av.ra:his.kon:krk	5v211.7↔	V.tran.k,darcaer/k/:kompl.dermeoepider.štep:ram.a lak
5v143.6↔	R.a roz.ods.chor.tk.na ko.a podk:pri.uz.r:his.kon:pl.a axila	5v211.8↔	V.tran.k,darca./kož:kompl.dermeoepid.štep:predlaktie
5v143.7↔	R.a roz.ods.ch.tk.na ko.a podk:pri.uz.r:his.kont:ra.a lakeť	5v211.9↔	V.tran.k,darca/k:kompl.dermeoepidermálny štep:ruka
5v143.8↔	R.a roz.ods.ch.tk.na ko.a podk:pri.uz.ra:hi.kont:predlaktie	5v211.a	V.tran.k,darca /k/:komp.dermeoepid.štep:hr.st.a chrbát
5v143.9↔	Rad.a roz.odst.chor.tk.na ko.a podk:pri.uz.ra:his.kont:ruka	5v211.b	V.trans.k,darca./kož:komplet.dermeoepider.štep:bruš.obl.
5v143.a	R.a roz.ods.ch.tk.na ko.a podk:pri.uz.r:hi.kon:hr.st.a chr	5v211.c	Voľ.trans.k,darca/k/:komp.dermeoepid.štep:ing.v.obl.geni
5v143.b	Rad.a roz.odst.ch.tk.na ko.a podk:pri.uz.ra:his.kon:obl.bru	5v211.d	Voľ.transplant.kož,darca/kož:kompl.dermeoepid.štep:glut.obl
5v143.c	R.a roz.ods.ch.tk.na ko.a podk:pri.uz.r:hi.kon:obl.sla.a gen	5v211.e↔	V.tran.k,darca/kož:kompl.dermeoepid.štep:stehno a kol
5v143.d	Rad.a roz.s.ods.ch.tk.na ko.a podk:pri.uz.ra:his.kon:cieva	5v211.f↔	Voľ.trans.kož,darca/kož:kompl.dermeoepid.štep:predkol
5v143.e↔	R.a roz.ods.ch.tk.na ko.a podk:pri.uz.r:his.kon:steh.a kole	5v211.g↔	Voľ.transpl.ko,darca/kož:kompl.dermeoepider.štep:noh/ cho/
5v143.f↔	R.a roz.ods.ch.tk.na ko.a podk:pri.uz.ra:hist.kont:predkole	5v211.x	Voľ.transpl.kož,darca/kož:kompl.dermeoepid.štep:ost.
5v143.g↔	R.a roz.ods.chor.tk.ko.a podk:prim.uz.ra:hist.kont:chodidlo	5v212.0	Voľ.transpl.kož,darca/kož:kompozit./viactkaniv/štep:pery
5v144.0	Rad.a roz.s.odstr.ch.t.na k.a podk.s TP/transpoz:pery	5v212.4	V.tran.k,darca./kož:kompozit./viactk./štep:ost.čas.hlavy
5v144.4	Rad.a roz.s.odstr.ch.t.na k.a podk.s TP/transpoz:o.č.hlav.	5v212.5	V.tran.k,darca/kož:kompozitný/viactkaniv.štep:krk
5v144.5	Rad.a roz.s.odstr.ch.t.na k.a podk.s TP/transpoz:krk	5v212.6↔	V.tran.k,darca/kož:kompozit/viactkaniv/štep:plece a axila
5v144.6↔	Rad.a roz.s.odstr.ch.t.na k.a podk.s TP/transpoz:pl.a axila	5v212.7↔	V.tran.k,darca/kože/:kompozit./viactkan.štep:ram.a lakeť
5v144.7↔	Rad.a roz.s.odstr.ch.t.na k.a podk.s TP/transpo:ram.a lak.	5v212.8↔	Voľ.tran.k,darca/kož:kompoz./viactkan/štep:predlaktie
5v144.8↔	Rad.a roz.s.odstr.ch.t.na k.a pod.s TP/transpo:predlak.	5v212.9↔	V.tran.k,darca/kož:kompozit./viactkaniv/štep:ruka
5v144.9↔	Rad.a roz.s.odstr.ch.t.na k.a podk.s TP/transpo:ruka	5v212.a	V.tran.k,darca/k/:kompozit/viactkaniv/štep:hr.st.a chrbát
5v144.a	Rad.a roz.s.odstr.ch.t.na k.a podk.s TP/transpo:hrud.st.,chrb	5v212.b	V.tran.k,darca/kož:kompozit./viactkaniv.štep:bruš.obl.
5v144.b	Rad.a roz.s.odstr.ch.t.na k.a podk.s TP/transpo:br.obl.	5v212.c	V.tran.k,darca/kož:kompozit/viactkaniv/štep:ing.v.gen.
5v144.c	Rad.a roz.s.odstr.ch.t.na k.a podk.s TP/transpo:ing.v.genit.	5v212.d	V.tran.kož,darca/kož:kompozit/viactkan.štep:glute.obl.
5v144.d	Rad.a roz.s.odstr.ch.t.na k.a podk.s TP/transpo:glut.obl.	5v212.e↔	V.tran.k,darca/kož:kompozit./viactkan/štep:steh.a koleno
5v144.e↔	Rad.a roz.s.odstr.ch.tk.na k.a podk.s TP/trp:stehno,koleno	5v212.f↔	V.tran.k,darca/kože/:kompozit./viactkaniv/štep:predkolen
5v144.f↔	Radik.a roz.s.odstr.ch.t.na k.a podk.s TP/trp:predkol.	5v212.g↔	V.tran.k,darca/kož:kompozit/viactkaniv/štep:noha/chodid

5v212.x	Vof.transpl.kož.darca/ko/:kompozit/viactkaniv/ štep:ost.	5v225.b	V.tran.k,prijem.tran:čas.dermoepi.št-gran.k,vef.pl:bru.obl
5v21x.x	Vof.ná.transplant.kože,od.darcu/kože/:ostatné	5v225.c	V.tran.k,prijem.tran:čas.dermep.št-gran.k,vef.pl:ingv.gen
5v220.0	V.tran.koží,prijemca.transp:čas.dermoepide.štep.ma.pl:pery	5v225.d	V.tran.k,prijemca.trans:čas.dermoep.št-gran.k,vef.pl:glut.obl
5v220.4	V.tran.k.,prijemca.trans:čas.dermoepid.štep.ma.pl:ost.č.hla	5v225.e↔	V.tran.k.,prijemca.trans:čas.dermep.št-gran.k,vef.pl:steh.a.ko
5v220.5	V.tran.koží,prijemca.transp:čas.dermoepid.štep.ma.pl:krk	5v225.f↔	V.tran.k.,prijemca.trans:čas.dermoep.št-gran.k,vef.pl:predkol
5v220.6↔	V.tran.k.,prijemca.trans:čas.dermoep.štep.ma.pl:plec.a.axil	5v225.g↔	V.tran.k.,prijemca.trans:čas.dermoep.št-gran.k,vef.pl:noh/chod
5v220.7↔	V.tran.k.,prijemca.trans:čas.dermoepi.štep.ma.pl:ram.a.lakeť	5v225.x↔	V.tran.k.,prijem.trans:čas.dermoep.št-gran.k,vef.pl:ost
5v220.8↔	V.tran.k.,miest.prij.tran:čas.dermoep.štep,mal.pl:predlakt	5v226.0	Vof.trans.kož.prijemca.transpl:komp.dermoep.št,vef.pl:per
5v220.9↔	V.tran.k.,prijemca.trans:čas.dermoepider.štep,mal.pl:ruka	5v226.4	Vof.tran.k.,prijem.trans:komp.dermoep.št,vef.pl:ost.čas.hla
5v220.a	V.tran.k.,prij.transpl:čas.dermoepi.štep,mal.pl:hr.st.a.chr	5v226.5	Vof.trans.kož.prijemca.transpl:komp.dermoep.št,vef.pl:krk
5v220.b	V.tran.k.,prijemca.trans:čas.dermoepid.štep,mal.pl:bruš.obl	5v226.6↔	Vof.tran.k.,prijemca.trans:komp.dermoep.št,vef.pl:ple.a.axi
5v220.c	V.tran.k.,prijemca.trans:čas.dermoepid.štep.ma.pl:ingv.ob.ge.	5v226.7↔	V.tran.k.,prijemca.trans:komp.dermoep.št,vef.pl:ram.a.lak
5v220.d	V.tran.koží,prijemca.trans:čas.dermoep.štep.ma.pl:glute.obl.	5v226.8↔	V.tran.koží,prijem.tran:komp.dermoepid.št,vef.pl:predlakt
5v220.e↔	V.tran.k.,prijemca.trans:čas.dermoep.štep.ma.pl:steh.a.kolen	5v226.9↔	V.trans.kož.prijem.tran:kompl.dermoepid.štep,vef.pl:ruka
5v220.f↔	V.tran.koží,prijemca.trans:čas.dermoep.štep.ma.pl:predkolen	5v226.a	V.tran.k.,prijem.tran:kom.dermoepi.štep,vef.pl:hr.st.a.chrb
5v220.g↔	V.tran.k.,prijemca.trans:čas.dermoep.štep.ma.pl:noha/chodid	5v226.b	V.trans.k.,prijem.tran:komp.dermoepid.štep,vef.pl:bruš.obl
5v220.x↔	V.tran.k.,prijemca.trans:čas.dermoepid.štep.ma.pl:a:ost	5v226.c	V.tran.k.,prijem.tran:kom.dermoepi.štep,vef.pl:ing.a.obl.gen
5v221.0	V.tran.k.,prij.tranpl:čas.dermoepi.štep-gran.k,mal.pl:pery	5v226.d	V.tran.k.,prijem.tran:komp.dermoepid.štep,vef.pl:glu.obl
5v221.4	V.tran.k.,prij.transpl:čas.dermoep.štep-gra.k,ma.pl:ost.č.hl	5v226.e↔	V.tran.k.,prijem.transp:komp.dermoepid.štep,vef.pl:steh.a.kol
5v221.5	V.tran.k.,prij.transp:čas.dermoep.štep-gran.koží,mal.pl:krk	5v226.f↔	V.tran.k.,prijem.tran:komp.dermoepid.štep,vef.pl:predkol
5v221.6↔	V.tran.k.,prij.transp:čas.dermoep.štep-gran.k,ma.pl:plec.axi	5v226.g↔	V.tran.k.,prijem.tran:komp.dermoepid.štep,vef.pl:noh/chod
5v221.7↔	V.tran.k.,prij.transp:čas.dermep.štep-gran.k,mal.pl:ram.lak.	5v226.x↔	V.tran.k.,prijem.transpl:kompl.dermoepid.štep,vef.pl:plocha:ost
5v221.8↔	V.tran.k.,prijem.tran:čas.dermoep.štep-gra.k,mal.pl:predlakt	5v22a.0	V.tran.k.,prijem.tran:náh.k.kult.keratinocyt.,mal.pl:perya
5v221.9↔	V.tran.k.,prijem.tran:čas.dermoepid.štep-gran.k,mal.pl:ruka	5v22a.4	V.tran.k.,prijem.tran:náh.k.kult.keratinoc.,mal.pl:ost.č.hla
5v221.a	V.tran.k.,prijemca.trans:čas.dermep.štep-gran.k,ma.pl:hr.st.chrb	5v22a.5	V.tran.k.,prijem.tran:náh.k.kult.keratinocytmi,mal.pl:krk
5v221.b	V.tran.k.,prijemca.trans:čas.dermoepid.štep-gran.k,mal.pl:br.ob	5v22a.6↔	V.tran.k.,prijem.tran:náh.k.kult.keratinoc,mal.pl:plec.a.axi
5v221.c	V.tran.k.,prijemca.trans:čas.dermoep.štep-gra.k,ma.pl:ing.gen.	5v22a.7↔	V.tran.k.,prijem.tran:náh.k.kult.keratinoc,mal.pl:ram.a.lak
5v221.d	V.tran.k.,prijem.tran:čas.dermoep.štep-gra.k,mal.pl:glu.obl	5v22a.8↔	V.tran.k.,prijem.tran:náh.k.kult.keratinoc,mal.pl:predlakt
5v221.e↔	V.tran.k.,prijemca.trans:komp.dermoep.štep-gra.k,ma.pl:steh.kol	5v22a.9↔	V.tran.k.,prijem.tran:náh.k.kult.keratinocyt.,mal.pl:ruka
5v221.f↔	V.tran.k.,prijemca.trans:čas.dermoep.štep-gra.k,ma.pl:predkol	5v22a.a	V.tran.k.,prijemca.trans:náh.k.kult.keratinoc.,mal.pl:hr.st.chrb
5v221.g↔	V.tran.k.,prijemca.trans:čas.dermoepid.štep-gra.k,mal.pl:chod	5v22a.b	V.tran.k.,prijemca.trans:náh.k.kult.keratinoc,mal.pl:bruš.obl
5v221.x↔	V.tran.k.,prijemca.trans:čas.dermoepid.štep-gran.k,mal.pl:ost	5v22a.c	V.tran.k.,prijem.tran:náh.k.kult.kerat.mal.pl:ing.a.obl.gen
5v222.0	Vof.transpl.kož.prijemca.trans:komp.dermoepi.št,ma.plo:pery	5v22a.d	V.tran.k.,prijem.tran:náh.k.kult.keratinoc.,mal.pl:glut.obl
5v222.4	Vof.trans.kož.prijem.tran:kompl.dermoep.št,ma.plo:čas.hl	5v22a.e↔	V.tran.k.,prijemca.trans:náh.k.kult.keratinoc,mal.pl:steh.a.kol
5v222.5	Vof.trans.kož.prijemca.trans:komp.dermoepid.štep.ma.pl:krk	5v22a.f↔	V.tran.k.,prijem.tran:náh.k.kult.keratinoc,mal.pl:predkol
5v222.6↔	Vof.trans.kož.prijemca.trans:komp.dermoepid.št,ma.pl:ple.a.ax	5v22a.g↔	V.tran.k.,prijem.tran:náh.k.kult.keratinoc,mal.pl:noha/chod
5v222.7↔	Vof.trans.kož.prijemca.trans:komp.dermoepi.št,ma.pl:ram.a.lak	5v22a.x↔	V.tran.k.,prijem.tran:náh.k.kult.keratinocyt,mal.pl:ost
5v222.8↔	Vof.trans.kož.prijemca.trans:komp.dermoepid.št,ma.pl:predlakt	5v22b.0	V.tran.k.,prijem.tran:náh.k.kult.keratinocyt,vef.pl:perya
5v222.9↔	V.tran.k.,prij.transpl:kompl.dermoepid.št,mal.pl:ruka	5v22b.4	V.tran.k.,prijemca.trans:náh.k.kult.keratinoc,vef.pl:ost.č.hl
5v22a.a	V.tran.k.,mie.pri.trans:komp.dermoep.št,mal.pl:hud.sten,chrb	5v22b.5	V.tran.k.,prijem.tran:náh.k.kult.keratinocyt,vef.pl:krk
5v222.b	Vof.trans.kož.prij.trans:komp.dermoepid.št,ma.pl:bruš.obl	5v22b.6↔	V.tran.k.,prijem.tran:náh.k.kult.keratinoc,vef.pl:plec.axi
5v222.c	V.tran.k.,prijemca.transpl:komp.dermoep.št,ma.pl:ing.a.obl.gen	5v22b.7↔	V.tran.k.,prijem.tran:náh.k.kult.keratinoc,vef.pl:ram.lak
5v222.d	V.tran.k.,prijemca.transpl:komp.dermoepid.št,ma.pl:glut.obl	5v22b.8↔	V.tran.k.,prijem.tran:náh.k.kult.keratinoc,vef.pl:predlakt
5v222.e↔	Vof.tran.k.,prij.transpl:komp.dermoep.št,ma.pl:steh.no.a.kol	5v22b.9↔	V.tran.k.,prijem.tran:náh.k.kult.keratinocyt,vef.pl:ruka
5v222.f↔	Vof.trans.kož.prijemca.trans:komp.dermoep.št,ma.pl:predkol	5v22b.a	V.tran.k.,prijemca.trans:náh.k.kult.keratinoc,vef.pl:hr.st.chrb
5v222.g↔	Vof.trans.kož.prijemca.trans:kom.dermoep.št,ma.pl:noh/chod	5v22b.b	V.tran.k.,prijemca.trans:náh.k.kult.keratinocyt.,vef.pl:br.obl
5v222.x↔	Vof.trans.kož.prijemca.transpl:kompl.dermoep.štep,ma.pl:ost	5v22b.c	V.tran.k.,prijem.tran:náh.k.kult.keratinoc,vef.pl:ing.genit
5v224.0	V.tran.k.,prijemca.trans:čas.dermoepid.štep,vef.pl:perya	5v22b.d	V.tran.k.,prijemca.trans:náh.k.kult.keratinoc,vef.pl:glut.obl
5v224.4	V.tran.k.,prijemca.trans:čas.dermoepid.štep,v.pl:ost.č.hlavý	5v22b.e↔	V.tran.k.,prijemca.trans:náh.k.kult.keratinoc,vef.pl:steh.a.ko.
5v224.5	Vof.tran.k.,prijemca.trans:čas.dermoepid.štep,v.pl:krk	5v22b.f↔	V.tran.k.,prijemca.trans:náh.k.kult.keratinoc,vef.pl:predkol
5v224.6↔	V.tran.k.,prijemca.trans:čas.dermoepi.štep,v.pl:plec.a.axil	5v22b.g↔	V.tran.k.,prijemca.trans:náh.k.kult.keratinoc,vef.pl:noha/chod
5v224.7↔	V.tran.k.,prijemca.trans:čas.dermoepi.štep,vef.pl:ram.a.lakeť	5v22b.x↔	V.tran.k.,prijemca.trans:náh.k.kult.keratinocyt,vef.pl:ost
5v224.8↔	V.tran.koží,prijemca.trans:čas.dermoepid.štep,vef.pl:predlaktie	5v230.0	Lok.lal.plast.kož.a.podk:dilatač.plast,mal.pl:perya
5v224.9↔	V.tran.k.,prijemca.trans:čas.dermoep.štep,vef.pl:ruka	5v230.4	Lok.lal.plast.kož.a.podk:dilatač.plast,mal.pl:ost.cas.hlavý
5v224.a	V.tran.k.,prijemca.trans:čas.dermoepid.štep,vef.pl:hr.st.a.chrb	5v230.5	Lok.lal.plast.kož.a.podk:dilatačná.plast,mal.pl:krk
5v224.b	V.tran.k.,mie.pri.trans:čas.dermoepid.štep,vef.pl:bruš.obl	5v230.6↔	Lok.lal.plas.k.a.podk:dilatačná.plast,mal.pl:plec.a.axila
5v224.c	V.tran.k.,prijemca.trans:čas.dermoep.štep,vef.pl:ingv.a.gen	5v230.7↔	Lok.lal.plast.kož.a.podk:dilatačná.plast,mal.pl:ram.a.lakeť
5v224.d	V.tran.k.,prijemca.trans:čas.dermoepid.štep,vef.pl:glut.obl	5v230.8↔	Lok.lal.plast.kož.a.podk:dilatačná.plast,mal.pl:predlaktie
5v224.e↔	V.tran.k.,prijemca.trans:čas.dermoep.štep,vef.pl:steh.a.kol	5v230.9↔	Lok.lal.plast.kož.a.podk:dilatačná.plast,mal.pl:ruka
5v224.f↔	V.tran.k.,prijemca.trans:čas.dermoepi.štep,vef.pl:predkolen	5v230.a	Lok.lal.plas.k.a.podk:dilat.plast,mal.pl:hud.st.a.chrbát
5v224.g↔	V.tran.k.,prijemca.trans:čas.dermoepi.štep,vef.pl:noha-chod	5v230.b	Lok.lal.plast.kož.a.podk:dilatačná.plast,mal.pl:bruš.obl
5v224.x↔	V.tran.koží,prijemca.trans:čas.dermoepider.štep,vef.pl:ost	5v230.c	Lok.lal.plast.k.a.podk:dilat.plast,mal.pl:ingv.a.obl.genit
5v225.0	V.tran.k.,prijemca.trans:čas.dermoep.štep-gran.k,vef.pl:perya	5v230.d	Lok.lal.plast.k.a.podk:dilat.plast,mal.pl:gluteálna.obl
5v225.4	V.tran.k.,prijemca.trans:čas.dermoep.štep-gr.k,vef.pl:ost.č.hl	5v230.e↔	Lok.lal.plast.k.a.podk:dilatačná.plast,mal.pl:steh.a.kolen
5v225.5	V.tran.k.,prijemca.trans:čas.dermoepi.štep-gran.k,vef.pl:krk	5v230.f↔	Lok.lal.plast.kož.a.podk:dilatačná.plast,mal.pl:predkolen
5v225.6↔	V.tran.k.,prijemca.trans:čas.dermoep.štep-gra.k,vef.pl:ple.axi	5v230.g↔	Lok.lal.plast.kož.a.podk:dilatač.plast,mal.pl:noha/chodid
5v225.7↔	V.tran.k.,prijemca.trans:čas.dermoep.štep-gran.k,vef.pl:ram.lak	5v230.x↔	Lok.lal.plast.kož.a.podk:dilatačná.plast,mal.pl:ost
5v225.8↔	V.tran.k.,prijemca.trans:čas.dermoep.št-gran.k,vef.pl:predla	5v231.0	Lok.lal.plast.kož.a.podk:plast.rotovan.lal.ma.pl:perya
5v225.9↔	V.tran.k.,prijemca.trans:čas.dermoep.št-gran.k,vef.pl:ruka	5v231.4	Lok.lal.plast.kož.a.podk:plast.rotovan.lal,mal.pl:os.č.hl
5v225.a	V.tran.k.,prijemca.trans:čas.dermoep.št-gran.k,vef.pl:hr.st.a.chr	5v231.5	Lok.lal.plast.kož.a.podk:plast.rotovan.lal,mal.pl:krk



5v231.6↔	Lok.lal.plast.kož a pod:plast.rotovan.lal,mal pl:plec a axi	5v235.g↔	Lok.lal.plast.kož a podk:dilat.plast,vef pl:noh/chod/
5v231.7↔	Lok.lal.plast.kož a pod:plast.rotovan.lal,mal pl:ram a lak	5v235.x↔	Lok.lal.plast.kož a podk:dilatačná plastika,veľká plocha:ost
5v231.8↔	Lok.lal.plast.kož a podk:plast.rot la,mal.pl:predlak	5v236.0	Lok.lal.plast.kož a podk:plast rotovan.lal,vef pl:per
5v231.9↔	Lok.lal.plast.kož a podk:plast.rotovan.lal,mal.pl:ruka	5v236.4	Lok.lal.plast.kož a podk:plast rotovan.lal,vef pl:ost č hl
5v231.a	Lok.lal.plas.k.a podk:plas.rotov.lal,mal.pl:hrud.st.a chrb	5v236.5	Lok.lal.plast.kož a podk:plast rotovan.lal,vef pl:krk
5v231.b	Lok.lal.plast.kož a podk:plast.rotovan.lal,mal.pl:bruš.obl	5v236.6↔	Lok.lal.plast.kož a podk:plast rotovan.lal,vef pl:ple a axi
5v231.c	Lok.lal.plast.k.a podk:plast.rotovan.lal,mal.pl:ing.obl.gen	5v236.7↔	Lok.lal.plast.kož a podk:plast rotovan.lal,vef pl:ram a lak
5v231.d	Lok.lal.plast.kož a podk:plast.rotovan.lal,mal pl:glut obl	5v236.8↔	Lok.lal.plast.kož a podk:plast rotovan.lal,vef pl:predlakt
5v231.e↔	Lok.lal.plas.k.a podk:plas.rotov.lal,mal.plas:steh a kol	5v236.9↔	Lok.lal.plast.kož a podk:plast rotovan.lal,vef pl:ruka
5v231.f↔	Lok.lal.plast.kož a podk:plast.rotovan.lal,mal plast:predkol	5v236.a	Lok.lal.plast.k.a podk:plast rotovan.lal,vef pl:hr.st a chrb
5v231.g↔	Lok.lal.plast.k.a podk:plast.rotovan.lal,mal.plast:noh/chod	5v236.b	Lok.lal.plast.kož a podk:plast rotovan.lal,vef pl:bruš obl
5v231.x↔	Lok.lal.plast.kož a podk:plast rotovan.lal,mal pl:ost	5v236.c	Lok.lal.plast.k.a podk:plas.rotovan.lal,vef pl:ing a obl gen
5v232.0	Lok.lal.plast.kož a podk:transpozíč plast,mal pl:per	5v236.d	Lok.lal.plast.kož a podk:plast rotovan.lal,vef pl:glut obl
5v232.4	Lok.lal.plast.kož a podk:transpozíč plast,mal pl:ost čas hl	5v236.e↔	Lok.lal.plast.kož a podk:plast rotovan.lal,vef pl:steh a kol
5v232.5	Lok.lal.plast.kož a podk:transpozíč plast,mal pl:krk	5v236.f↔	Lok.lal.plast.kož a podk:plast rotovan.lal,vef pl:predkol
5v232.6↔	Lok.lal.plast.kož a podk:transpozíč plast,mal pl:plec a axi	5v236.g↔	Lok.lal.plast.kož a podk:plast rotovan.lal,vef pl:noh/chod
5v232.7↔	Lok.lal.plast.kož a podk:transpozíč plast,mal pl:ram a lak	5v236.x↔	Lok.lal.plast.kož a podk:plast rotov.lal,vef pl:ost
5v232.8↔	Lok.lal.plast.kož a podk:transpozíč plast,mal pl:predlaktie	5v237.0	Lok.lal.plast.kož a podk:transpozíč plast,vef pl:pery
5v232.9↔	Lok.lal.plast.kož a podk:transpozíč plast,mal pl:ruka	5v237.4	Lok.lal.plast.k.a podk:transpoz.plast,vef pl:ost časť hlavy
5v232.a	Lok.lal.plast.k.a podk:transpozíč plast,mal pl:hr.st a chrb	5v237.5	Lok.lal.plast.kož a podk:transpozíč plast,vef plocha:krk
5v232.b	Lok.lal.plast.kož a pod:transpozíč plast,mal pl:bruš obl	5v237.6↔	Lok.lal.plast.kož a podk:transpozíč plast,vef pl:plec a axi
5v232.c	Lok.lal.plast.k.a podk:transpozíč plast,mal pl:ing a obl gen	5v237.7↔	Lok.lal.plast.kož a podk:transpozíč plast,vef pl:ram a lakeť
5v232.d	Lok.lal.plast.k.a pod:transpozíč plast,mal pl:glu obl	5v237.8↔	Lok.lal.plast.kož a podk:transpozíč plast,vef pl:predlak
5v232.e↔	Lok.lal.plast.kož a pod:transpozíč plast,mal pl:steh a kol	5v237.9↔	Lok.lal.plast.kož a podk:transpozíč plast,vef pl:ruka
5v232.f↔	Lok.lal.plast.kož a pod:transpozíč plast,mal pl:predkolen	5v237.a	Lok.lal.plast.k.a podk:transpoz.plast,vef pl:hr.st a chrbát
5v232.g↔	Lok.lal.plast.kož a pod:transpozíč plast,mal pl:no/chod	5v237.b	Lok.lal.plast.kož a podk:transpozíč plast,vef pl:bruš obl
5v232.x↔	Lok.lal.plast.kož a pod:transpozíč plast,mal pl:ost	5v237.c	Lok.lal.plast.k.a podk:transpozíč plast,vef pl:ing a obl gen
5v233.0	Lok.lal.plast.k.a podk:plast ostrovčekov.lal,mal pl:pery	5v237.d	Lok.lal.plast.kož a podkož:transpozíč plast,vef pl:glut obl
5v233.4	Lok.lal.plast.k.a podk:plast ostrovčekov.lal,mal.pl:ost.č.hl	5v237.e↔	Lok.lal.plast.k.a podkož:transpozíč plast,vef pl:steh a kol
5v233.5	Lok.lal.plast.k.a podk:plast ostrovčekov.lal,mal.pl:krk	5v237.f↔	Lok.lal.plast.kož a podkožia:transpozíč plast,vef pl:predkol
5v233.6↔	Lok.lal.plast.k.a podk:plast ostrovčekov.lal,mal.pl:ple,axi	5v237.g↔	Lok.lal.plast.k.a podk:transpoz.plas,vef pl:noha/chodidlo/
5v233.7↔	Lok.lal.plast.k.a podk:plast ostrovček.lal,mal.pl:ram a lak	5v237.x↔	Lok.lal.plast.kož a podk:transpozíč plast,veľká pl:ost
5v233.8↔	Lok.lal.plast.k.a podk:plast ostrovček.lal,mal.pl:predlaktie	5v238.0	Lok.lal.plast.kož a podk:plast ostrovček.lal,vef pl:pery
5v233.9↔	Lok.lal.plast.k.a podk:plast ostrovčekovit.lal,mal.pl:ruka	5v238.4	Lok.lal.plas.k.a podk:plas.ostrovček.lal,vef pl:ost.č.hlavy
5v233.a	Lok.lal.plast.k.a podk:plast ostrovček.lal,mal.pl:hr.st.chrb	5v238.5	Lok.lal.plas.k.a podka:plast.ostrovček.lal,vef pl:krk
5v233.b	Lok.lal.plast.k.a podk:plast ostrovčekovit.lal,mal.pl:br.obl	5v238.6↔	Lok.lal.plas.k.a podk:plas.ostrovček.lal,vef pl:plece,axila
5v233.c	Lok.lal.plast.k.a podk:plast ostrovček.lal,mal.pl:ingv.,gen	5v238.7↔	Lok.lal.plas.k.a podk:plas.ostrovček.lal.,vef pl:ram a lakeť
5v233.d	Lok.lal.plast.k.a podk:plast ostrovček.lal,mal.pl:glut.obl	5v238.8↔	Lok.lal.plast.k.a podk:plas.ostrovček.lal,vef pl:predlaktie
5v233.e↔	Lok.lal.plast.k.a podk:plast ostrovč.lal,mal.pl:steh a kolen	5v238.9↔	Lok.lal.plast.k.a podk:plast.ostrovček.lal,vef pl:ruka
5v233.f↔	Lok.lal.plast.k.a podk:plast ostrovček.lal,mal.pl:predkolen	5v238.a	Lok.lal.plas.k.a podk:plas.ostrovček.lal,vef pl:hr.st a chrb
5v233.g↔	Lok.lal.plast.k.a podk:plast ostrovček.lal,mal.pl:noh/chodid	5v238.b	Lok.lal.plas.k.a podk:plas.ostrovček.lal,vef pl:bruš obl
5v233.x↔	Lok.lal.plast.k.a podk:plast ostrovček.lal,mal.pl:ost	5v238.c	Lok.lal.plas.k.a podk:plas.ostrovček.lal,vef pl:ingv.obl.gen
5v234.0	Lok.lal.plast.kož a podk:Z-plast,mal.pl:pery	5v238.d	Lok.lal.plast.k.a podk:plast.ostrovček.lal,vef pl:glute.obl
5v234.4	Lok.lal.plast.kož a podk:Z-plast,mal.pl:ostat.časti hlavy	5v238.e↔	Lok.lal.plast.k.a podk:plas.ostrovček.lal,vef pl:steh a kole
5v234.5	Lok.lal.plast.kož a podk:Z-plast,malá plocha:krk	5v238.f↔	Lok.lal.plast.k.a podk:plast ostrovčekov.lal,vef pl:predkole
5v234.6↔	Lok.lal.plast.kož a podk:Z-plast,mal.pl:plece a axila	5v238.g↔	Lok.lal.plas.k.a podk:plas.ostrovček.lal,vef pl:noha/chodid
5v234.7↔	Lok.lal.plast.kož a podkožia:Z-plast,mal.pl:ram a lakeť	5v238.x↔	Lok.lal.plast.k.a podk:plast.ostrovčekovit.lal,vef pl:ost
5v234.8↔	Lok.lal.plast.kož a podkožia:Z-plast,mal.pl:predlaktie	5v239.0	Lok.lal.plast.kož a podk:Z-plast,vef pl:pery
5v234.9↔	Lok.lal.plast.kož a podkožia:Z-plast,mal.pl:ruka	5v239.4	Lok.lal.plast.kož a podk:Z-plast,vef pl:ost.časti hlavy
5v234.a	Lok.lal.plast.kož a podk:Z-plast,mal.pl:hrud.stena a chrbát	5v239.5	Lok.lal.plast.kož a podk:Z-plast,veľká plocha:krk
5v234.b	Lok.lal.plast.kož a podk:Z-plast,mal.pl:bruš.obl	5v239.6↔	Lok.lal.plast.kož a podk:Z-plast,vef pl:plece a axil
5v234.c	Lok.lal.plast.kož a podk:Z-plast.,mal.pl:ingu a obl.genit.	5v239.7↔	Lok.lal.plast.kož a podk:Z-plast,vef pl:ram a lakeť
5v234.d	Lok.lal.plast.kož a podk:Z-plast,mal.pl:glute.obl	5v239.8↔	Lok.lal.plast.kož a podk:Z-plast,vef pl:predlaktie
5v234.e↔	Lok.lal.plast.kož a podk:Z-plast,mal.pl:stehno a kole	5v239.9↔	Lok.lal.plas.kož a podk:Z-plast,vef pl:ruka
5v234.f↔	Lok.lal.plast.kož a podk:Z-plast,mal.pl:predkole	5v239.a	Lok.lal.plast.kož a podk:Z-plast,vef pl:hrud.stena a chrb
5v234.g↔	Lok.lal.plast.kož a podk:Z-plast,mal.pl:noha/chodid	5v239.b	Lok.lal.plast.kož a podk:Z-plast,vef pl:bruš.obl
5v234.x↔	Lok.lal.plast.kož a podk:Z-plast,mal.pl:ost	5v239.c	Lok.lal.plast.kož a podk:Z-plast,vef pl:ingu a oblasť genit
5v235.0	Lok.lal.plast.kož a podk:dilatačná plast,vef pl:pery	5v239.d	Lok.lal.plast.kož a podk:Z-plast,vef pl:glute.obl
5v235.4	Lok.lal.plast.k.a podk:dilatač.plast,vef pl:ost.časti hlavy	5v239.e↔	Lok.lal.plast.kož a podk:Z-plast,vef pl:stehno a koleno
5v235.5	Lok.lal.plast.kož a podk:dilatačná plast,vef pl:krk	5v239.f↔	Lok.lal.plast.kož a podk:Z-plast,vef pl:predkolenie
5v235.6↔	Lok.lal.plast.kož a podk:dilat.plast,vef pl:plece a axila	5v239.g↔	Lok.lal.plast.kož a podk:Z-plast,vef pl:noha/chodidl
5v235.7↔	Lok.lal.plast.kož a podk:dilat.plast,vef pl:ram a lak	5v239.x↔	Lok.lal.plast.kož a podk:Z-plast,veľká plocha:ost
5v235.8↔	Lok.lal.plast.kož a podk:dilat.plast,vef pl:predlak	5v23a.0	Lok.lal.plast.kož a podk:W-plast,mal.pl:pery
5v235.9↔	Lok.lal.plast.kož a podk:dilat.plast,veľká plocha:ruka	5v23a.4	Lok.lal.plast.kož a podk:W-plast,mal.pl:ost.časti hlavy
5v235.a	Lok.lal.plast.kož a podk:dilat.plast,vef pl:hrud.ste a chrb	5v23a.5	Lok.lal.plast.kož a podk:W-plast,mal.pl:krk
5v235.b	Lok.lal.plast.kož a podk:dilat.plast,vef pl:bruš obl	5v23a.6↔	Lok.lal.plast.kož a podk:W-plast,mal.pl:plece a axil
5v235.c	Lok.lal.plast.kož a podk:dil plast,vef pl:ing a obl.gen	5v23a.7↔	Lok.lal.plast.kož a podk:W-plast,mal.pl:ramen a lakeť
5v235.d	Lok.lal.plast.kož a podk:dil plast,vef pl:glute obl	5v23a.8↔	Lok.lal.plast.kož a podk:W-plast,mal.pl:predlaktie
5v235.e↔	Lok.lal.plast.kož a podk:dil plast,vef pl:steh a kol	5v23a.9↔	Lok.lal.plast.kož a podk:W-plastika,malá plocha:ruka
5v235.f↔	Lok.lal.plast.kož a podk:dil plast,vef pl:predkole	5v23a.a	Lok.lal.plast.kož a podk:W-plast,mal.pl:hrud.st.a chrbát

5v23a.b	Lok.lal.plast.kož a podk:W-plast,mal.pl:bruš.obl.	5v251.5	Lal.plast.kož a podk,prij:stopkat.miestn.lalok:krk
5v23a.c	Lok.lal.plast.kož a podk:W-plast,mal.pl:ingu.a obl.genit	5v251.6↔	Lal.plas.k.a podk,prij:stopka.miest.lalok:plece a axila
5v23a.d	Lok.lal.plast.kož a podk:W-plast,mal.pl:glute.obl.	5v251.7↔	Lal.plast.k.a podk,prij:stopkat.miestn.lalok:ram.a lakeť
5v23a.e↔	Lok.lal.plast.kož a podk:W-plast,mal.pl:stehno a koleno	5v251.8↔	Lal.plast.k.a podk,prij:stopk.miest.lalok:predlaktie
5v23a.f↔	Lok.lal.plast.kož a podk:W-plast,mal.pl:predkolenie	5v251.9↔	Lal.plast.kož a podk,prij:stopkat.miestn.lalok:ruka
5v23a.g↔	Lok.lal.plast.kož a podk:W-plast,mal.pl:noha/chodid	5v251.a	Lal.plast.k.a podk,prij:stopkat.miestn.lal:hr.st.a chrb
5v23a.x↔	Lok.lal.plast.kož a podk:W-plast,mal.pl:ost	5v251.b	Lal.plast.k.a podk,prij:stopkat.miestn.lalok:bruš.obl.
5v23b.0	Lok.lal.plast.kož a podk:W-plast,vf.pl:pery	5v251.c	Lal.plast.k.a podk,prij:stopkat.lal:ingv.a genit.
5v23b.4	Lok.lal.plast.kož a podk:W-plast,vf.pl:ost časti hlavy	5v251.d	Lal.plast.k.a podk,prij:stopkat.miest.lalok:glute.obl.
5v23b.5	Lok.lal.plast.kož a podk:W-plast,veľká plocha:krk	5v251.e↔	Lal.plast.k.a podk,prij:stopk.miest.lalok:steh.a koleno
5v23b.6↔	Lok.lal.plast.kož a podk:W-plast,vf.pl:plece a axila	5v251.f↔	Lal.plast.k.a podk,prij:stopk.vzdialen.lal:plece a axila
5v23b.7↔	Lok.lal.plast.kož a podk:W-plast,vf.pl:ram a lakeť	5v251.g↔	Lal.plas.ka podk,prij:stopkat.miestn.lalok:noha/chodid
5v23b.8↔	Lok.lal.plast.kož a podk:W-plast,vf.pl:predlaktie	5v251.x↔	Lal.plast.kož a podk,prijemca:stopkat.miestn.lalok:ost.
5v23b.9↔	Lok.lal.plast.kož a podk:W-plast,vf.pl:ruka	5v252.0	Lal.plast.kož a podk,prij:stopkat.vzdialen.lalok:pery
5v23b.a	Lok.lal.plast.kož a podk:W-plast,vf.pl:hруд.st.a chrbát	5v252.4	Lal.plast.k.a podk,prij:stopk.vzdial.lalok:ost.č.hlavy
5v23b.b	Lok.lal.plast.kož a podk:W-plast,vf.pl:bruš.obl.	5v252.5	Lal.plast.kož a podk,prij:stopkat.vzdialen.lalok:krk
5v23b.c	Lok.lal.plast.kož a podk:W-plast,vf.pl:ingu.a obl.genit.	5v252.6↔	Lal.plas.k.a podk,prij:stopk.vzdialen.lal:plece a axila
5v23b.d	Lok.lal.plast.kož a podk:W-plast,vf.pl:glute.obl.	5v252.7↔	Lal.plas.k.a podk,prij:stopk.vzdialen.lalok:ram a lakeť
5v23b.e↔	Lok.lal.plast.kož a podk:W-plast,vf.pl:stehno a koleno	5v252.8↔	Lal.plast.k.a podk,prij:stopk.vzdialen.lalok:predlaktie
5v23b.f↔	Lok.lal.plast.kož a podk:W-plast,vf.pl:predkolenie	5v252.9↔	Lal.plast.kož a podk,prij:stopkat.vzdialen.lalok:ruka
5v23b.g↔	Lok.lal.plast.kož a podk:W-plast,vf.pl:noha/chodid	5v252.a	Lal.plas.k.a podk,prij:stopk.vzdial.lal:hруд.st.a chrbát
5v23b.x↔	Lok.lal.plast.kož a podkož:W-plast,vf.pl:ost	5v252.b	Lal.plas.k.a podk,prij:stopkat.vzdialen.lalok:bruš.obl.
5v23x.x↔	Lokál.lalok.plastika kože a podkožia:ostatné	5v252.c	Lal.plas.k.a podk,prij:stopk.vzdialen.lal:ingv.a obl.gen.
5v240.0	Lal.plast.k a podk,darca:v.lal.s mikrovaskul.anastom:pery	5v252.d	Lal.plast.k.a podk,prij:stopk.vzdial.lalok:glute.obl.
5v240.4	Lal.plas.k.a podk,darca:v.lal.s mikrova.anast:ost.č.hlav	5v252.e↔	Lal.plas.k.a podk,prij:stopk.vzdial.lalok:steh.a koleno
5v240.5	Lal.plast.k.a podk,darca:v.lal.s mikrovask.anastomóza:krk	5v252.f↔	Lal.plast.k.a podk,prij:stopk.vzdial.lalok:predkolenie
5v240.6↔	Lal.plas.k.a podk,darca:v.lal.s mikrovask.anast.plec a axi	5v252.g↔	Lal.plas.k.a podk,prij:stopkat.vzdial.lalok:noha/chodid
5v240.7↔	Lal.plas.k.a podk,darca:v.lal.s mikrovask.anast:ram.a lak	5v252.x↔	Lal.plast.kož a podk,prijemca:stopkat.vzdial.lalok:ost.
5v240.8↔	Lal.plas.k.a podk,darca:v.lal.s mikrova.anast:predlaktie	5v260.0	Kombin.plast.zákroky na kož.a podk:kombin.lal.plast:pery
5v240.9↔	Lal.plast.k.a podk,darca:v.lal.s mikrovask.anastomóz:ruka	5v260.4	Kombin.plast.zákr.na k.a podk:kombin.lal.plast:ost.č.hlavy
5v240.a	Lal.plas.k.a podk,darca:v.lal.s mikrova.anast:hr.st.a chr	5v260.5	Kombin.plast.zákroky na kož.a podk:kombin.lalok:plast:krk
5v240.b	Lal.plas.k.a podk,darca:v.lal.s mikrovask.anasto:bruš.obl.	5v260.6↔	Komb.plast.zákr.na kož.a podk:kombin.lal.plast:plece a axila
5v240.c	Lal.plas.k.a podk,darca:v.lal.s mikrovask.anast:ingv.a gen	5v260.7↔	Komb.plast.zákroky na k.a podk:kombin.lal.plast:ram a lakeť
5v240.d	Lal.plas.k.a podk,darca:v.lal.s mikrovask.anastom:glute.obl.	5v260.8↔	Kombin.plas.zákroky na k.a podk:kombin.lal.plast:predlaktie
5v240.e↔	Lal.plas.k.a podk,darca:v.lal.s mikrova.anast:steh.a kol	5v260.9↔	Kombin.plast.zákroky na kož.a podk:kombin.lal.plast:ruka
5v240.f↔	Lal.plast.k.a podk,darca:v.lal.s mikrovask.anast:predkol	5v260.a	Kombin.plas.zákr.na k.a podk:kombin.lal.plas:hr.st.a chrbát
5v240.g↔	Lal.plas.k.a podk,darca:v.lal.s mikrovask.anast:roh/chod	5v260.b	Kombin.plas.zákr.na k.a podk:kombin.lal.plast:bruš.obl.
5v240.x	Lal.plast.k.a podk,mies.obd:v.lal.s mikrovask.anastomoz:ost.	5v260.c	Komb.plas.zákr.na k.a podk:kombin.lal.plas:ingv.a obl.genit.
5v241.0	Lal.plast.kož a podk,darca:stopkat.miest.lalok:pery	5v260.d	Kombin.plast.zákr.na kož.a podk:kombin.lal.plast:glute.obl.
5v241.4	Lal.plas.k.a podkožia,darca:stopka.miest.lal:ost.č.hlavy	5v260.e↔	Kombin.plast.zákr.na k.a podk:kombin.lal.plast:steh.a koleno
5v241.5	Lal.plast.kož a podk,darca:stopkat.miestn.lalok:krk	5v260.f↔	Kombin.plast.zákr.na kož.a podk:kombin.lal.plast:predkole
5v241.6↔	Lal.plast.k.a podk,darca:stopka.miest.lalok:plece a axila	5v260.g↔	Kombin.plast.zákr.na k.a podk:kombin.lal.plast:noha/chodid
5v241.7↔	Lal.plast.k.a podk,darca:stopkat.miestn.lalok:ram.a lakeť	5v260.x↔	Kombin.plast.zákroky na kož.a podk:kombin.lal.plast:ost.
5v241.8↔	Lal.plast.k.a podk,darca:stopkat.miestn.lalok:predlaktie	5v261.0	Komb.plast.zákr.k.a podk:kombin.lal.plastik a v.k.trans:pery
5v241.9↔	Lal.plast.kož a podk,darca:stopkat.miestn.lalok:ruka	5v261.4	Komb.plas.zákr.k.a podk:komb.lal.plas.a v.k.trans:ost.č.hla
5v241.a	Lal.plas.k.a podk,darca:stopkat.miest.lal:hрудn.st.a chrb	5v261.5	Komb.plas.zákr.k.a podk:komb.lal.plas.a voľ.k.transpl:krk
5v241.b	Lal.plast.kož a podk,darca:stopkat.miestn.lalok:bruš.obl.	5v261.6↔	Komb.plas.zákr.k.a podk:komb.lal.plas.a v.k.trans:plece,axil
5v241.c	Lal.plas.k.a podk,darca:stopkat.miest.lal:ingv.a obl.gen.	5v261.7↔	Komb.plas.zákr.k.a podk:komb.lal.plas.a v.k.trans:ram,lakeť
5v241.d	Lal.plast.k.a podk,darca:stopkat.miestn.lalok:glute.obl.	5v261.8↔	Komb.plas.zákr.k.a podk:komb.lal.plas.a v.k.trans:predlaktie
5v241.e↔	Lal.plast.k.a podk,darca:stopk.miest.lalok:steh.a koleno	5v261.9↔	Komb.plas.zákr.k.a podk:komb.lal.plas.a voľ.k.transpl:ruka
5v241.f↔	Lal.plast.k.a podk,darca:stopkat.miest.lalok:predkolenie	5v261.a	Komb.plas.zákr.k.a podk:komb.lal.plas.a v.k.trans:hr.st,chr
5v241.g↔	Lal.plast.k.a podk,darca:stopkat.miest.lalok:noha/chodid	5v261.b	Kombi.plas.zákr.k.a podk:komb.lal.plas.a v.k.trans:bruš.obl.
5v241.x	Lal.plast.kož a podk,darca:stopkat.miestn.lalok:ost.	5v261.c	Komb.plas.zákr.k.a podk:komb.lal.plast.a v.k.trans:ingv.gen.
5v242.0	Lal.plast.kož a podk,darca:stopkat.vzdialen.lalok:pery	5v261.d	Komb.plast.zákr.k.a podk:komb.lal.plast.a v.k.trans:glu.obl.
5v242.4	Lal.plas.k.a podk,darca:stopkat.vzdial.lalok:ost.č.hlavy	5v261.e↔	Komb.plast.zákr.k.a podk:komb.lal.plas.a v.k.trans:steh.a kol
5v242.5	Lal.plast.kož a podk,darca:stopkat.vzdialen.lalok:krk	5v261.f↔	Komb.plast.zákr.k.a podk:kombin.lal.plas.a v.k.trans:predkol
5v242.6↔	Lal.plast.k.a podk,darca:stopkat.vzdial.lalok:plece a axi	5v261.g↔	Komb.plast.zákr.k.a podk:komb.lal.plas.a v.k.trans:roh/chod
5v242.7↔	Lal.plast.k a podk,darca:stopkat.vzdial.lalok:ram a lakeť	5v261.x↔	Komb.plast.zákr.k.a podk:komb.lal.plas.a v.k.transpl:ost.
5v242.8↔	Lal.plast.ko a podk,darca:stopkat.vzdial.lalok:predlaktie	5v262.0	Komb.plast.zákr.k.a podk:stopk.miest.lalok so vzdial.lal:pery
5v242.9↔	Lal.plast.kož a podk,mies.obd:stopkat.vzdialen.lalok:ruka	5v262.4	Komb.plas.zákr.k.a podk:stop.mies.lalok s vzdial.lal:ost.č.hl
5v242.a	Lal.plast.k.a podk,darca:stopk.vzdial.lalok:hr.st.chrbát	5v262.5	Komb.plast.zákr.k.a podk:stopk.miest.lalok so vzdial.lal:krk
5v242.b	Lal.plas.k.a podk,darca:stop.vzdial.lalok:bruš.obl.	5v262.6↔	Komb.plas.zákr.k.a podk:stop.mies.lal.so vzdial.lal:plece,axi
5v242.c	Lal.plas.k.a podk,darca:stopkat.vzdial.lal:ingv.a obl.gen	5v262.7↔	Komb.plas.zákr.k.a podk:stop.mies.lal.so vzdial.lal:ram a lak
5v242.d	Lal.plast.k.a podk,darca:stopkat.vzdial.lalok:glute.obl.	5v262.8↔	Komb.plast.zákr.k.a podk:stop.mies.lal.so vzdial.lal:predlakt.
5v242.e↔	Lal.plas.k.a podk,darca:stopkat.vzdial.lalok:steh.a kolen	5v262.9↔	Komb.plas.zákr.k.a podk:stopk.mies.lal.so vzdial.lalok:ruka
5v242.f↔	Lal.plast.k.a podk,darca:stopk.vzdial.lalok:predkolenie	5v262.a	Komb.plas.zákr.k.a podk:stop.mies.lal.so vzdial.lal:hr.st,chr
5v242.g↔	Lal.plast.k.a podk,darca:stopk.vzdial.lalok:noha/chodid	5v262.b	Komb.plas.zákr.k.a podk:stop.mies.lal.so vzdial.lal:bruš.obl.
5v242.x	Lal.plast.kož a podk,darca:stopkat.vzdialen.lalok:ostat	5v262.c	Komb.plas.zákr.k.a podk:stop.mies.lal.so vzdial.lal:ingv.gen.
5v251.0	Lal.plast.kož a podk,prij:stopkat.miestn.lalok:pery	5v262.d	Komb.plas.zákr.k.a podk:stopk.mies.lal.so vzdial.lal:glut.obl.
5v251.4	Lal.plas.k.a podk,prij:stopkat.miest.lalok:ost.č.hlavy	5v262.e↔	Komb.plas.zákr.k.a podk:stop.mies.lal.so vzdial.lal:steh.a kole

5v262.f↔	Komb.plas.zákr.k.a podk:stop.mies.lal.so vzd.lal:predkolenie	5v274.8↔	Rev.stopkat.miest.laloka kož.plast:predlaktie
5v262.g↔	Komb.plast.zákr.k.a podk:stop.mies.lal.so vzd.lal:noh/chod	5v274.9↔	Rev.stopkat.miest.laloka kož.plast:ruka
5v262.x↔	Komb.plast.zákr.k.a podk:stop.mies.lal.so vzd.lal:ost.	5v274.a	Rev.stopkat.miest.lal.kož.plast:hруд.st.a chrbát
5v263.0	Komb.plas.zákr.k.a podk:stop.mies.lal.vzd.lal.a v.k.tra:péry	5v274.b	Rev.stopkat.miest.laloka kož.plast:bruš.obl.
5v263.4	Kom.pla.zákr.k.a podk:stop.mies.lal.vzd.lal.a v.k.tra:ost.č.hl	5v274.c	Rev.stopkat.miest.laloka kož.plast:ingv.a obl.genit.
5v263.5	Komb.pla.zákr.k.a podk:stop.mies.lal.vzd.lal.a v.k.trans:krk	5v274.d	Rev.stopkat.miest.laloka kož.plast:gluteál.obl.
5v263.6↔	Kom.pla.zákr.k.a podk:stop.mie.lal.vzd.lal.a v.k.trans:ple,axi	5v274.e↔	Rev.stopkat.miest.laloka kož.plast:stehno a koleno
5v263.7↔	Kom.pla.zákr.k.a podk:stop.mies.lal.vzd.lal.a v.k.tra:ram,lak	5v274.f↔	Rev.stopkat.miest.laloka kož.plast:predkolenie
5v263.8↔	Kom.pla.zákr.k.a podk:stop.mie.lal.vzd.lal.a v.k.trans:predlak	5v274.g↔	Rev.stopkat.miest.laloka kož.plast:noha/chodid
5v263.9↔	Kom.pla.zákr.k.a podk:stop.mies.lal.vzd.lal.a vol.k.trans:ruka	5v274.x↔	Revizia stopkatého miest.laloka kož.plast:ost.
5v263.a	Kom.pla.zákr.k.a podk:stop.mies.lal.vzd.lal.a v.k.tra:hr.st.chrb	5v275.0	Rev.stopkat.vzdial.lal.k.plast:péry
5v263.b	Kom.pl.zákr.k.a pdk:stop.mies.lal.vzd.lal.a v.k.trans:br.obl.	5v275.4	Rev.stopkat.vzdial.lal.k.plast:ost.č.hlavý
5v263.c	Kom.pla.zákr.k.a podk:stop.mie.lal.vzd.lal.a v.k.tra:ingv.gen	5v275.5	Rev.stopkat.vzdial.lal.kož.plast:krk
5v263.d	Kom.pla.zákr.k.a podk:stop.mie.lal.vzd.lal.a v.k.tra:glut.obl.	5v275.6↔	Rev.stopkat.vzdial.lal.k.plast:plece a axila
5v263.e↔	Kom.pla.zákr.k.a podk:stop.mie.lal.vzd.lal.a v.k.trans:steh,ko	5v275.7↔	Rev.stopkat.vzdial.lal.k.plast:ramen.a lakeť
5v263.f↔	Kom.plas.zákr.k.a podk:stop.mie.lal.vzd.lal.a v.k.trans:predkol	5v275.8↔	Rev.stopkat.vzdial.lal.k.plast:predlaktie
5v263.g↔	Kom.pla.zákr.k.a podk:stop.mies.lal.vzd.lal.a v.k.trans:noh/chod	5v275.9↔	Rev.stopkat.vzdial.lal.kož.plast:ruka
5v263.x↔	Kom.plas.zákr.k.a podk:stop.mies.lal.vzd.lal.a v.k.trans:ost.	5v275.a	Rev.stopkat.vzdial.lal.k.plast:hруд.st.a chrbát
5v26x.x↔	Kombinov.plastic.zákroky na koži a podkoží:ost.	5v275.b	Rev.stopkat.vzdial.lal.k.plast:bruš.obl.
5v270.0	Korekcia jazvy po kož.plastike:péry	5v275.c	Rev.stopkat.vzdial.lal.k.plast:ingv.a obl.genit.
5v270.4	Korekcia jazvy po kož.plastike:ost.časti hlavy	5v275.d	Rev.stopkat.vzdial.lal.k.plast:glutea.obl.
5v270.5	Korekcia jazvy po kož.plastike:krk	5v275.e↔	Rev.stopkat.vzdial.lal.k.plast:stehn.a koleno
5v270.6↔	Korekcia jazvy po kož.plastike:plece a axila	5v275.f↔	Rev.stopkat.vzdial.lal.k.plast:predkolenie
5v270.7↔	Korekcia jazvy po kož.plastike:ram.a lakeť	5v275.g↔	Rev.stopkat.vzdial.lal.k.plast:noha/chodid
5v270.8↔	Korekcia jazvy po kož.plastike:predlaktie	5v275.x↔	Revizia stopkat.vzdial.lal.kož.plastiky:ost
5v270.9↔	Korekcia jazvy po kož.plastike:ruka	5v276.0	Rev.vol.lal.s mikrovaskul.anastomóz.k.plast:péry
5v270.a	Korekcia jazvy po kož.plastike:jazvy:hруд.st.a chrbát	5v276.4	Rev.vol.lal.s mikrovaskul.anastom.k.plast:ost.č.hlavý
5v270.b	Korekcia jazvy po kož.plastike:bruš.obl.	5v276.5	Rev.vol.lal.s mikrovaskul.anastom.k.plast:krk
5v270.c	Korekcia jazvy po kož.plastike:ingui.obl.genit.	5v276.6↔	Rev.vol.lal.s mikrovaskul.anastom.k.plast:plece a axil
5v270.d	Korekcia jazvy po kož.plastike:glutea.obl.	5v276.7↔	Rev.vol.lal.s mikrovaskul.anastom.k.plast:ram.a lakeť
5v270.e↔	Korekcia jazvy po kož.plastike:steh.a kolen	5v276.8↔	Rev.vol.lal.s mikrovaskul.anastom.k.plast:predlakt
5v270.f↔	Korekcia jazvy po kož.plastike:predkolenie	5v276.9↔	Rev.vol.lal.s mikrovaskul.anastom.kož.plast:ruka
5v270.g↔	Korekcia jazvy po kož.plastike:noha/chodid	5v276.a	Rev.vol.lal.s mikrovaskul.anastom.k.plast:hруд.st.a chrbát
5v270.x	Korekcia jazvy po kož.plastike:ostatné	5v276.b	Rev.vol.lal.s mikrovaskul.anastom.kož.plast:bruš.obl.
5v271	Korekcia hypertrofickej jazvy dermabráziou	5v276.c	Rev.vol.lal.s mikrovaskul.anastom.k.plast:ingv.a obl.genit
5v272.0	Revizia vol.kož.transplantátu kož.plast.:péry	5v276.d	Rev.vol.lal.s mikrovaskul.anastom.k.plast:glut.obl.
5v272.4	Revizia vol.kož.transplantátu kož.plast.:ost.č.hlavý	5v276.e↔	Reviz.vol.lal.s mikrovask.anastom.k.plast:stehn.a koleno
5v272.5	Revizia vol.kož.transplantátu kož.plastiky:krk	5v276.f↔	Rev.v.lalok.s mikrovaskul.anastom.k.plast:predkolenie
5v272.6↔	Revizia vol.kož.transplantátu kož.plast.:plece a axila	5v276.g↔	Rev.vol.lal.s mikrovaskul.anastomóz.k.plast:noha/chod
5v272.7↔	Revizia vol.kož.transplantátu kož.plast:ram.a lakeť	5v276.x↔	Revizia vol.lal.s mikrovaskul.anastomóz.kož.plast:ost
5v272.8↔	Revizia vol.kož.transplantátu kož.plast:predlaktie	5v27x.x	Revizia kožnej plastiky:ostatné
5v272.9↔	Revizia vol.kož.transplantátu kož.plast:ruka	5v281	Plastická rekonštrukcia hornej pery
5v272.a	Revizia vol.kož.transpl.kož.plast:hруд.st.a chrbát	5v282	Plastická rekonštrukcia dolnej pery
5v272.b	Revizia vol.kož.transplantátu kož.plast:bruš.obl.	5v283	Plastická rekonštrukcia ústneho kútika
5v272.c	Revizia vol.kož.transplantátu kož.plast:ingv.a obl.genit.	5v290.0	Implantácia kožného expanderu:péry
5v272.d	Revizia vol.kož.transpl.kož.plast:gluteál.obl.	5v290.5	Implantácia kožného expanderu:krk
5v272.e↔	Revizia vol.kož.transplantátu kož.plast:stehno a koleno	5v290.6↔	Implantácia kožného expanderu:plece a axila
5v272.f↔	Revizia vol.kož.transplantátu kož.plast.:predkolenie	5v290.7↔	Implantácia kožného expanderu:rameno a lakeť
5v272.g↔	Revizia vol.kož.transplantátu kož.plast.:noha/chodid	5v290.8↔	Implantácia kožného expanderu:predlaktie
5v272.x↔	Revizia vol.ého kož.transplantátu kož.plast:ost.	5v290.9↔	Implantácia kožného expanderu:ruka
5v273.0	Revizia lokálnej lalokovej plastiky kože:péry	5v290.a	Impl.kožného expanderu:hруд.st.a chrbát
5v273.4	Revizia lokál.lalok.plastiky kože:ost.č.hlavý	5v290.b	Implantácia kožného expanderu:bruš.obl.
5v273.5	Revizia lokál.lalok.plastiky kože:krk	5v290.c	Implantácia kožného expanderu:ingv.a obl.gen
5v273.6↔	Revizia lokál.lalok.plastiky kože:plece a axila	5v290.d	Implantácia kožného expanderu:glute.obl.
5v273.7↔	Revizia lokál.lalok.plastiky kože:ram.a lakeť	5v290.e↔	Implantácia kožného expanderu:stehno a koleno
5v273.8↔	Revizia lokál.lalok.plastiky kože:predlaktie	5v290.f↔	Implantácia kožného expanderu:predkolen
5v273.9↔	Revizia lokál.lalok.plastiky kože:ruka	5v290.g↔	Implantácia kožného expanderu:noha/chodid
5v273.a	Rev.lokál.lalok.plastiky kože:hруд.stena.a chrbát	5v290.x↔	Implantácia kožného expanderu:ost.
5v273.b	Revizia lokál.lalok.plastiky kože:bruš.obl.	5v292.0	Prerušenie stopky laloka kože a podkožia:péry
5v273.c	Revizia lokál.lalok.plastiky kože:ingv.a obl.genit.	5v292.4	Prerušenie stopky laloka kože a podkožia:ost.č.hlavý
5v273.d	Revizia lokál.lalok.plastiky kože:glute.obl.	5v292.5	Prerušenie stopky laloka kože a podkožia:krk
5v273.e↔	Revizia lokál.lalok.plastiky kože:stehno a koleno	5v292.6↔	Prerušenie stopky lal.kože a podkožia:plece a axila
5v273.f↔	Revizia lokál.lalokovej plastiky kože:predkolenie	5v292.7↔	Prerušenie stopky lal.kože a podkožia:rameno a lakeť
5v273.g↔	Revizia lokál.lalok.plastiky kože:noha/chodid/	5v292.8↔	Prerušenie stopky laloka kože a podkožia:predlaktie
5v273.x↔	Revizia lokálnej lalokovej plastiky kože:ost.	5v292.9↔	Prerušenie stopky laloka kože a podkožia:ruka
5v274.0	Rev.stopkat.miest.laloka kož.plast:péry	5v292.a	Prerušenie stopky laloka kože a podkožia:hруд.st.a chrb
5v274.4	Rev.stopkat.miest.laloka kož.plast:ost.č.hlavý	5v292.b	Prerušenie stopky laloka kože a podkožia:bruš.obl.
5v274.5	Rev.stopkat.miest.laloka kož.plast:krk	5v292.c	Prerušenie stopky laloka kože a podkožia:ingv.a obl.geni
5v274.6↔	Rev.stopkat.miest.laloka kož.plast:plece a axila	5v292.d	Prerušenie stopky laloka kože a podkožia:glute.obl.
5v274.7↔	Rev.stopkat.miest.lal.kož.plast:rameno a lakeť	5v292.e↔	Prerušenie stopky laloka kože a podkožia:steh a koleno

5v292.f↔	Prerušenie stopky laloka kože a podkožia:predkolenie	5v426.x	Dermabrázia veľkej plochy kožnej vrstvy:ostat.
5v292.g↔	Prerušenie stopky laloka kože a podkožia:noha/chodidlo	5v427.0	Zbrúsenie veľkej pl.povrch.kož.vrstvy:pery
5v292.x↔	Prerušenie stopky laloka kože a podkožia:ost	5v427.4	Zbrúsenie veľkej pl.povrch.kož.vrstvy:ost.č.hlavy
5v297.0↔	Impl./vým.podtlak.syst.hojenia rán [NPWT]:DK a HK	5v427.5	Zbrúsenie veľkej pl.povrch.kož.vrstvy:krk
5v297.1	Impl./vým.podtl.syst.hoj.rán [NPWT]:pohrud.dut.mediast.stern.	5v427.6↔	Zbrúsenie veľ.pl.povrch.kož.vrstvy:plece a axila
5v297.2	Impl./vým.podtl.syst.hoj.rán [NPWT]:brušná dutina	5v427.7↔	Zbrúsenie veľkej pl.povrch.kož.vrstvy:ram.,laket'
5v297.3	Impl./vým.podtl.syst.hoj.rán [NPWT]:konečník a perineum	5v427.8↔	Zbrúsenie veľkej pl.povrch.kož.vrstvy:predlak
5v297.x	Impl. alebo výmena podtlak.syst.hojenia rán [NPWT]:ost.	5v427.9↔	Zbrúsenie veľkej pl.povrch.kož.vrstvy:ruka
5v400.0	Redukč.tkan.plastika na k.a podkož:pery	5v427.a	Zbrúsenie veľkej pl.povrch.kož.vrstvy:hr/hrb
5v400.4	Redukč.tkan.plast.na k.a podkož:ost.č.hlavy	5v427.b	Zbrúsenie veľkej pl.povrch.kož.vrstvy:brucho
5v400.5	Redukč.tkaniv.plastika na k.a podkož:krk	5v427.c	Zbrúsenie veľkej pl.povrch.kož.vrstvy:ingv.,genitál
5v400.6↔	Redukč.tkan.plast.na k.a podkož:plece a axila	5v427.d	Zbrúsenie veľkej pl.povrch.kož.vrstvy:glutea
5v400.7↔	Redukč.tkan.plast.na k.a podkož:ram.a laket'	5v427.e↔	Zbrúsenie veľkej pl.povrch.kož.vrstvy:stehno,kol
5v400.8↔	Redukč.tkan.plast.na k.a podkož:predlaktie	5v427.f↔	Zbrúsenie veľkej pl.povrch.kož.vrstvy:predkol
5v400.9↔	Redukč.tkan.plast.na k.a podkož:ruka	5v427.g↔	Zbrúsenie veľkej pl.povrch.kož.vrstvy:noha(chodidlo)
5v400.a	Redukč.tkan.plast.na k.a podkož:hруд.st.a chrbát	5v427.x	Zbrúsenie veľkej pl.povrch.kož.vrstvy:ostatné
5v400.b	Redukč.tkan.plast.na k.a podkož:bruš.obl	5v428.0	Exkochleácia veľkej plochy povr.kož.vrst:pery
5v400.c	Redukč.tkan.plast.na k.a podkož:ingv.a genit	5v428.4	Exkochle. veľkej plochy povr.kož.vrst:ost.čast.hlavy
5v400.d	Redukč.tkan.plast.na k.a podkož:glutea	5v428.5	Exkochleácia veľkej plochy povr.kož.vrst:krk
5v400.e↔	Redukč.tkan.plast.na k.a podkož:stehno a kol	5v428.6↔	Exkochle. veľkej plochy povr.kož.vrst:plece a axila
5v400.f↔	Redukč.tkan.plast.na k.a podkož:predkol	5v428.7↔	Exkochle. veľkej plochy povr.kož.vrst:rameno a laket'
5v400.g↔	Redukč.tkan.plast.na k.a podkož:noha/chod./	5v428.8↔	Exkochleácia veľkej plochy povr.kož.vrst:predlaktie
5v400.x	Redukč.tkaniv.plastika na koži a podkoži:ostat.	5v428.9↔	Exkochleácia veľkej plochy povr.kož.vrst:ruka
5v401.0	Liposukcia:pery	5v428.a	Exkochleácia veľkej plochy povr.kož.vrst:hруд.st.achrb.
5v401.4	Liposukcia:ostatné časti hlavy	5v428.b	Exkochleácia veľkej plochy povr.kož.vrst:brušná obl.
5v401.5	Liposukcia:krk	5v428.c	Exkochleácia veľkej plochy povr.kož.vrst:ingv.,genitál.
5v401.6↔	Liposukcia:plece a axila	5v428.d	Exkochleácia veľkej plochy povr.kož.vrst:gluteál.obl.
5v401.7↔	Liposukcia:ram.a laket'	5v428.e↔	Exkochleácia veľkej plochy povr.kož.vrst:stehno,koleno
5v401.8↔	Liposukcia:predlaktie	5v428.f↔	Exkochleácia veľkej plochy povr.kož.vrst:stehno,koleno
5v401.9↔	Liposukcia:ruka	5v428.g↔	Exkochleácia veľkej plochy povr.kož.vrst:noha(chodidlo)
5v401.a	Liposukcia:hруд.st.a chrbát	5v428.x	Exkochleácia veľkej plochy povr.kož.vrstvy:ostatné
5v401.b	Liposukcia:bruš.oblast'	5v42a.0	Th laserom veľ.pl.povrch.kož.vrstvy:pery
5v401.c	Liposukcia:ingv.a obl.genit	5v42a.4	Th laserom veľ.pl.povrch.kož.vrstvy:ost.č.hlavy
5v401.d	Liposukcia:gluteál.obl.	5v42a.5	Th laserom veľkej plochy povrch.kož.vrstvy:krk
5v401.e↔	Liposukcia:stehno a koleno	5v42a.6↔	Th laserom veľ.pl.povrch.kož.vrstvy:plece a axil
5v401.f↔	Liposukcia:predkolenie	5v42a.7↔	Th laserom veľ.pl.povrch.kož.vrstvy:ram.a laket'
5v401.g↔	Liposukcia:noha(chodidlo)	5v42a.8↔	Th laserom veľ.pl.povrch.kož.vrstvy:predlaktie
5v401.n	Liposukcia prsníkov	5v42a.9↔	Th laserom veľ.pl.povrch.kož.vrstvy:ruka
5v401.x	Liposukcia:ostat.	5v42a.a	Th laserom veľ.pl.povrch.kož.vrstvy:hруд.st.a chrb.
5v402.0	Odstránenie tukového tkaniva:pery	5v42a.b	Th laserom veľ.pl.povrch.kož.vrstvy:bruš.obl
5v402.4	Odstránenie tukového tkaniva:ostat.č.hlavy	5v42a.c	Th laserom veľ.pl.povrch.kož.vrstvy:ingv.a obl.genit.
5v402.5	Odstránenie tukového tkaniva:krk	5v42a.d	Th laserom veľ.pl.povrch.kož.vrstvy:glut.obl.
5v402.6↔	Odstránenie tukového tkaniva:plece a axila	5v42a.e↔	Th laserom veľ.pl.povrch.kož.vrstvy:stehno a koleno
5v402.7↔	Odstránenie tukového tkaniva:ram.a laket'	5v42a.f↔	Th laserom veľ.pl.povrch.kož.vrstvy:predkol.
5v402.8↔	Odstránenie tukového tkaniva:predlaktie	5v42a.g↔	Th laserom veľ.pl.povrch.kož.vrstvy:noha(chodidlo)
5v402.9↔	Odstránenie tukového tkaniva:ruka	5v42a.x	Th laserom veľ.plochy povrch.kožnej vrstvy:ostat.
5v402.a	Odstránenie tukového tkaniva:hруд.st.a chrbát	5v42b.0	Holenie[shaving]vef.pl.povrch.kož.vrstvy:pery
5v402.b	Odstránenie tukového tkaniva:bruš.obl	5v42b.4	Holenie[shaving]vef.pl.povrch.kož.vrstvy:ost.č.hlavy
5v402.c	Odstránenie tukového tkaniva:ingv.a obl.genit	5v42b.5	Holenie[shaving]vef.plochy povrch.kož.vrstvy:krk
5v402.d	Odstránenie tukového tkaniva:glut.obl	5v42b.6↔	Holenie[shaving]vef.pl.povrch.kož.vrstvy:plece a axila
5v402.e↔	Odstránenie tukového tkaniva:stehno a koleno	5v42b.7↔	Holenie[shaving]vef.pl.povrch.kož.vrstvy:ram.a laket'
5v402.f↔	Odstránenie tukového tkaniva:predkolenie	5v42b.8↔	Holenie[shaving]vef.pl.povrch.kož.vrstvy:predlaktie
5v402.g↔	Odstránenie tukového tkaniva:noha(chodidlo)	5v42b.9↔	Holenie[shaving]vef.pl.povrch.kož.vrstvy:ruka
5v402.x	Odstránenie tukového tkaniva:ostat.	5v42b.a	Holenie[shaving]vef.pl.povrch.kož.vrstvy:hруд.st.a chrb.
5v403	Axilárna odsávacía kyretáž potných žliaz	5v42b.b	Holenie[shaving]vef.pl.povrch.kož.vrstvy:bruš.obl.
5v40x.x	Redukcia tkaniva na koži a podkoži:ostatné	5v42b.c	Holenie[shaving]vef.pl.povrch.kož.vrstvy:ingv.a obl.genit
5v426.0	Dermabrázia veľkej plochy kožnej vrstvy:pery	5v42b.d	Holenie[shaving]vef.pl.povrch.kož.vrstvy:glut.obl.
5v426.4	Dermabrázia veľkej plochy kožnej vrstvy:ostat.č.hlavy	5v42b.e↔	Holenie[shaving]vef.pl.povrch.kož.vrstvy:stehno a koleno
5v426.5	Dermabrázia veľkej plochy kožnej vrstvy:krk	5v42b.f↔	Holenie[shaving]vef.pl.povrch.kož.vrstvy:predkol.
5v426.6↔	Dermabrázia veľkej plochy kožnej vrstvy:plece a axila	5v42b.x	Holenie[shaving]vef veľkej pl.povrch.kož.vrstvy:ostat.
5v426.7↔	Dermabrázia veľkej plochy kožnej vrstvy:ram.a laket'	5v444.0	Elektrokaustika chor.tk.kože a podkož,vefkopl:pery
5v426.8↔	Dermabrázia veľkej plochy kožnej vrstvy:predlaktie	5v444.4	Elektrokaustika chor.tk.kože a podkož,vefkopl:ost.č.hlavy
5v426.9↔	Dermabrázia veľkej plochy kožnej vrstvy:ruka	5v444.5	Elektrokaustika chor.tk.kože a podkož,vefkopl:krk
5v426.a	Dermabrázia veľkej plochy kožnej vrstvy:hруд.st.a chrbát	5v444.6↔	Elektrokaustika chor.tk.kože a podkož,vefkopl:plece a axila
5v426.b	Dermabrázia veľkej plochy kožnej vrstvy:bruš.obl	5v444.7↔	Elektrokaustika chor.tk.kože a podkož,vefkopl:ram.a laket'
5v426.c	Dermabrázia veľkej plochy kož.vrstvy:ingv.,genitál	5v444.8↔	Elektrokaustika chor.tk.kože a podkož,vefkopl:predlaktie
5v426.d	Dermabrázia veľkej plochy kožnej vrstvy:glut.obl	5v444.9↔	Elektrokaustika chor.tk.kože a podkož,vefkopl:ruka
5v426.e↔	Dermabrázia veľkej plochy kožnej vrstvy:stehno a koleno	5v444.a	Elektrokaust.ch.tk.k.a podkož,vefkopl:hруд.st.a chrb.
5v426.f↔	Dermabrázia veľkej plochy kožnej vrstvy:predkolenie	5v444.b	Elektrokaustika chor.tk.kože a podkož,vefkopl:bruš.obl
5v426.g↔	Dermabrázia veľkej plochy kožnej vrstvy:noha(chodidlo)	5v444.c	Elektrokausti.ch.tk.kože a podkož,vefkopl:ingv.,genitál

5v444.d	Elektrokaustika chor.tk.kože a podkož,vefkopl:glut.obl	5v451.9↔	Dočas.pokrytie mäk.tk.xenogén.kož.náhr,malopl:ruka
5v444.e↔	Elektrokaustika ch.tk.kože a podkož,vefkopl:steh.a koleno	5v451.a	Dočas.pokryt.mäk.tk.xenogén.kož.náhr,malopl:hr.st.a chrbát
5v444.f↔	Elektrokaustika chor.tk.kože a podkož,vefkopl:predkol.	5v451.b	Dočas.pokrytie mäk.tk.xenogén.kož.náhr,malopl:bruš.obl
5v444.g↔	Elektrokaustika chor.tk.kože a podk,vefkopl:noha(chod)	5v451.c	Dočas.pokryt.mäk.tk.xenog.kož.náhr,malopl:ingv.a genit.obl
5v444.x	Elektrokaustika chor.tk.kože a podkož,vefkopl:ostat.	5v451.d	Dočas.pokrytie mäk.tk.xenogén.kož.náhr,malopl:glut.obl
5v445.0	Laser.Th chor.tk.kože a podkož,vefkoploš:pery	5v451.e↔	Doč.pokrytie mäk.tk.xenogén.kož.náhr,malopl:stehno a koleno
5v445.4	Laser.Th chor.tk.kože a podkož,vefkoploš:ostat.č.hlavy	5v451.f↔	Dočas.pokrytie mäk.tk.xenogén.kož.náhr,malopl:predkolenie
5v445.5	Laser.Th chor.tk.kože a podkožia,vefkoploš:krk	5v451.g↔	Dočas.pokrytie mäk.tk.xenogén.kož.náhr,malopl:noha
5v445.6↔	Laser.Th chor.tk.kože a podkož,vefkoploš:plece a axila	5v451.x↔	Dočas.pokrytie mäk.tk.xenogén.kož.náhr,malopl:ostat.
5v445.7↔	Laser.Th chor.tk.kože a podkož,vefkoploš:ram.a lakeť	5v452.0	Dočas.pokrytie mäk.tk.aloplast.mat.,malopl:pery
5v445.8↔	Laser.Th chor.tk.kože a podkož,vefkoploš:predlakt.	5v452.4	Dočas.pokrytie mäk.tk.aloplast.mat.,malopl:ostat.č.hlavy
5v445.9↔	Laser.Th chor.tk.kože a podkož,vefkoploš:ruka	5v452.5	Dočas.pokrytie mäk.tk.aloplast.mat.,malopl:krk
5v445.a	Laser.Th chor.tk.kože a podkož,vefkoploš:hруд.st.,chrb.	5v452.6↔	Dočas.pokrytie mäk.tk.aloplast.mat.,malopl:plece a axila
5v445.b	Laser.Th chor.tk.kože a podkož,vefkoploš:bruš.obl	5v452.7↔	Dočas.pokrytie mäk.tk.aloplast.mat.,malopl:ram.a lakeť
5v445.c	Laser.Th chor.tk.kože a podkož,vefkopl:ingv.,genitál	5v452.8↔	Dočas.pokrytie mäk.tk.aloplast.mat.,malopl:predlaktie
5v445.d	Laser.Th chor.tk.kože a podkož,vefkoploš:glut.obl	5v452.9↔	Dočas.pokrytie mäk.tk.aloplast.mat.,malopl:ruka
5v445.e↔	Laser.Th chor.tk.kože a podkož,vefkoploš:steh.a koleno	5v452.a	Dočas.pokryt.mäk.tk.aloplast.mat.,malopl:hруд.st.a chrbát
5v445.f↔	Laser.Th chor.tk.kože a podkož,vefkoploš:predkolenie	5v452.b	Dočas.pokrytie mäk.tk.aloplast.mat.,malopl:bruš.obl
5v445.g↔	Laser.Th chor.tk.kože a podkož,vefkoploš:noha(chod)	5v452.c	Dočas.pokryt.mäk.tk.aloplast.mat.,malopl:ingv.a genit.obl
5v445.x	Laser.Th chor.tk.kože a podkož,vefkoploš:ostat.	5v452.d	Dočas.pokrytie mäk.tk.aloplast.mat.,malopl:glut.obl
5v446.0	Kryochir.chor.tk.kože a podkož,vefkoploš:pery	5v452.e↔	Dočas.pokryt.mäk.tk.aloplast.mat.,malopl:stehno a koleno
5v446.4	Kryochir.ch.tk.kože a podkož,vefkoploš:ost.č.hlavy	5v452.f↔	Dočas.pokrytie mäk.tk.aloplast.mat.,malopl:predkolenie
5v446.5	Kryochir.chor.tk.kože a podkož,vefkoploš:krk	5v452.g↔	Dočas.pokrytie mäk.tk.aloplast.mat.,malopl:noha(chod)
5v446.6↔	Kryochir.chor.tk.kože a podkož,vefkoploš:plece a axila	5v452.x↔	Dočas.pokrytie mäk.tk.aloplast.mat.,malopl:ostat.
5v446.7↔	Kryochir.chor.tk.kože a podkož,vefkoploš:ram.a lakeť	5v453.0	Dočas.pokrytie mäk.tk.kultúra.keratinocyt,malopl:pery
5v446.8↔	Kryochir.chor.tk.kože a podkož,vefkoploš:predlakt.	5v453.4	Dočas.pokryt.mäk.tk.kultúra.keratinocyt,malopl:ost.č.hlavy
5v446.9↔	Kryochir.chor.tk.kože a podkož,vefkoploš:ruka	5v453.5	Dočas.pokrytie mäk.tk.kultúra.keratinocyt,malopl:krk
5v446.a	Kryochir.ch.tk.kože a podkož,vefkoploš:hруд.st.,chrbát	5v453.6↔	Dočas.pokryt.mäk.tk.kultúra.keratinocyt,malopl:plec.a axila
5v446.b	Kryochir.chor.tk.kože a podkož,vefkoploš:bruš.obl	5v453.7↔	Dočas.pokryt. mäk.tk.kultúra.keratinocyt,malopl:ram.a lakeť
5v446.c	Kryochir.ch.tk.kože a podkož,vefkoploš:ingv.,genitál	5v453.8↔	Dočas.pokrytie mäk.tk.kultúra.keratinocyt,malopl:predlaktie
5v446.d	Kryochir.chor.tk.kože a podkož,vefkoploš:glut.obl	5v453.9↔	Dočas.pokrytie mäk.tk.kultúra.keratinocyt,malopl:ruka
5v446.e↔	Kryochir.chor.tk.kože a podkož,vefkoploš:steh.a koleno	5v453.a	Doč.pokryt.mäk.tk.kultúrami keratinocyt,malopl:hr.st.,chrb.
5v446.f↔	Kryochir.chor.tk.kože a podkož,vefkoploš:predkolenie	5v453.b	Dočas.pokrytie mäk.tk.kultúra.keratinocyt,malopl:bruš.obl
5v446.g↔	Kryochir.chor.tk.kože a podkož,vefkoploš:noha(chod)	5v453.c	Dočas.pokryt.mäk.tk.kultúr.keratinocyt,malopl:ingv.,genitál
5v446.x	Kryochirurgia chor.tk.kože a podkož,vefkoploš:ostat.	5v453.d	Dočas.pokrytie mäk.tk.kultúra.keratinocyt,malopl:glut.obl
5v447.0	Infračerv.koagul.chor.tk.kože a podkož,vefkopl:pery	5v453.e↔	Dočas.pokryt.mäk.tk.kultúra.keratinocyt,malopl:steh.,koleno
5v447.4	Infračerv.koagul.chor.tk.kože a podkož,vefkopl:ost.č.hlavy	5v453.f↔	Dočas.pokrytie mäk.tk.kultúra.keratinocyt,malopl:predkol
5v447.5	Infračerv.koagul.chor.tk.kože a podkož,vefkopl:krk	5v453.g↔	Dočas.pokrytie mäk.tk.kultúra.keratinocyt,malopl:noha
5v447.6↔	Infračerv.koagul.chor.tk.kože a podkož,vefkopl:plece a axila	5v453.x↔	Dočas.pokrytie mäk.tk.kultúra.keratinocyt,malopl:ostat.
5v447.7↔	Infračerv.koagul.chor.tk.kože a podkož,vefkopl:ram.a lakeť	5v454.0	Dočas.pokrytie mäk.tk.viacer.postupmi,malopl:pery
5v447.8↔	Infračerv.koagul.chor.tk.kože a podkož,vefkopl:predlaktie	5v454.4	Dočas.pokrytie mäk.tk.viacer.postupmi,malopl:ostat.č.hlavy
5v447.9↔	Infračerv.koagul.chor.tk.kože a podkož,vefkopl:ruka	5v454.5	Dočas.pokrytie mäk.tk.viacer.postupmi,malopl:krk
5v447.a	Infrač.koagul.ch.tk.kože a podkož,vefkopl:hr.st.a chrb.	5v454.6↔	Dočas.pokrytie mäk.tk.viacer.postupmi,malopl:plece a axila
5v447.b	Infračerv.koagul.chor.tk.kože a podkož,vefkopl:bruš.obl	5v454.7↔	Dočas.pokrytie mäk.tk.viacer.postupmi,malopl:ram.a lakeť
5v447.c	Infračerv.koagul.ch.tk.kože a podkož,vefkopl:ingv.,genitál.	5v454.8↔	Dočas.pokrytie mäk.tk.viacer.postupmi,malopl:predlaktie
5v447.d	Infračerv.koagul.chor.tk.kože a podkož,vefkopl:gluteál	5v454.9↔	Dočas.pokrytie mäk.tk.viacer.postupmi,malopl:ruka
5v447.e↔	Infrač.koagul.ch.tk.kože a podkož,vefkopl:steh.a koleno	5v454.a	Dočas.pokryt.mäk.tk.viacer.postupmi,malopl:hруд.st.a chrbát
5v447.f↔	Infračerv.koagul.chor.tk.kože a podkož,vefkopl:predkol.	5v454.b	Dočas.pokrytie mäk.tk.viacer.postupmi,malopl:bruš.obl
5v447.g↔	Infračerv.koagul.chor.tk.kože a podkož,vefkopl:noha(chod)	5v454.c	Dočas.pokryt.mäk.tk.viacer.postupmi,malopl:ingv.,genitál
5v447.x	Infračerv.koagul.chor.tk.kože a podkož,vefkopl:ostat.	5v454.d	Dočas.pokrytie mäk.tk.viacer.postupmi,malopl:glut.obl
5v450.0	Dočas.pokrytie mäk.tk.alogén.transpl.kože,malopl:pery	5v454.e↔	Dočas.pokryt.mäk.tk.viacer.postupmi,malopl:stehno,koleno
5v450.4	Dočas.pokryt.mäk.tk.alogén.transpl.kože,malopl:ost.č.hlavy	5v454.f↔	Dočas.pokrytie mäk.tk.viacer.postupmi,malopl:predkolenie
5v450.5	Dočas.pokrytie mäk.tk.alogén.transpl.kože,malopl:krk	5v454.g↔	Dočas.pokrytie mäk.tk.viacer.postupmi,malopl:noha(chod)
5v450.6↔	Dočas.pokryt.mäk.tk.alogén.transpl.kože,malopl:plece,axila	5v454.x↔	Dočas.pokrytie mäk.tk.viacer.postupmi,malopl:ostat.
5v450.7↔	Dočas.pokryt.mäk.tk.alogén.transpl.kože,malopl:ram,akeť	5v455.0	Dočas.pokrytie mäk.tk.alogén.transpl.kože,vefkopl:pery
5v450.8↔	Dočas.pokrytie mäk.tk.alogén.transpl.kože,malopl:predlaktie	5v455.4	Dočas.pokryt.mäk.tk.alogén.transpl.kože,vefkopl:ost.č.hlavy
5v450.9↔	Dočas.pokrytie mäk.tk.alogén.transpl.kože,malopl:ruka	5v455.5	Dočas.pokrytie mäk.tk.alogén.transpl.kože,vefkopl:krk
5v450.a	Doč.pokryt.mäk.tk.alogén.transpl.kože,malopl:hруд.st.,chrb.	5v455.6↔	Doč.pokryt.mäk.tk.alogén.transpl.kože,vefkopl:plece,axila
5v450.b	Dočas.pokrytie mäk.tk.alogén.transpl.kože,malopl:bruš.obl	5v455.7↔	Dočas.pokryt.mäk.tk.alogén.transpl.kože,vefkopl:ram.a lakeť
5v450.c	Doč.pokryt.mäk.tk.alogén.transpl.kože,malopl:ingv.,genitál	5v455.8↔	Dočas.pokryt.mäk.tk.alogén.transpl.kože,vefkopl:predlaktie
5v450.d	Dočas.pokrytie mäk.tk.alogén.transpl.kože,malopl:glut.obl	5v455.9↔	Dočas.pokrytie mäk.tk.alogén.transpl.kože,vefkopl:ruka
5v450.e↔	Dočas.pokryt.mäk.tk.alogén.transpl.kože,malopl:steh.a kol.	5v455.a	Doč.pokryt.mäk.tk.alogén.transpl.kože,vefkopl:hr.st.,chrb.
5v450.f↔	Dočas.pokryt.mäk.tk.alogén.transpl.kože,malopl:predkolenie	5v455.b	Dočas.pokrytie mäk.tk.alogén.transpl.kože,vefkopl:bruš.obl
5v450.g↔	Dočas.pokrytie mäk.tk.alogén.transpl.kože,malopl:noha	5v455.c	Doč.pokryt.mäk.tk.alogén.transpl.kože,vefkopl:ingv.,genit.
5v450.x↔	Dočas.pokrytie mäk.tk.alogén.transpl.kože,malopl:ostat.	5v455.d	Dočas.pokrytie mäk.tk.alogén.transpl.kože,vefkopl:glut.obl
5v451.0	Dočas.pokryt.mäk.tk.xenogén.kož.náhr,malopl:pery	5v455.e↔	Doč.pokryt.mäk.tk.alogén.transpl.kože,vefkopl:steh.,koleno
5v451.5	Dočas.pokrytie mäk.tk.xenogén.kož.náhr,malopl:krk	5v455.f↔	Dočas.pokryt.mäk.tk.alogén.transpl.kože,vefkopl:predkolenie
5v451.6↔	Dočas.pokryt.mäk.tk.xenogén.kož.náhr,malopl:plece,axila	5v455.g↔	Dočas.pokrytie mäk.tk.alogén.transpl.kože,vefkopl:noha
5v451.7↔	Dočas.pokrytie mäk.tk.xenogén.kož.náhr,malopl:ram.,lakeť	5v455.x↔	Dočas.pokrytie mäk.tk.alogén.transpl.kože,vefkopl:ostat.
5v451.8↔	Dočas.pokrytie mäk.tk.xenogén.kož.náhr,malopl:predlaktie	5v456.0	Dočas.pokrytie mäk.tk.xenogén.kož.náhr,vefkopl:pery

5v456.4	Dočas.pokrytie mäk.tk.xenogén.kož.náhr,velkopl:ostat.č.hlavy	5v462.1↔	Separ.kompl.syndakt.prstu ruky s rekonšt.kolaterál.vázov
5v456.5	Dočas.pokrytie mäk.tk.xenogén.kož.náhr,velkopl:krk	5v462.x↔	Separácia kompletnej syndaktýlie prstu ruky, ostatné
5v456.6↔	Dočas.pokryt.mäk.tk.xenogén.kož.náhr,velkopl:plece a axilla	5v463↔	Čiastočná resekcia zdvojenej časti prstu ruky
5v456.7↔	Dočas.pokrytie mäk.tk.xenogén.kož.náhr,velkopl:ram.a.lakeť	5v464.0↔	Resekcia zdvojenej časti prstu ruky bez rekonštrukcie kĺbu
5v456.8↔	Dočas.pokrytie mäk.tk.xenogén.kož.náhr,velkopl:predlaktie	5v464.1↔	Resekcia zdvojenej časti prstu ruky s rekonštrukciou kĺbu
5v456.9↔	Dočas.pokrytie mäk.tk.xenogén.kož.náhr,velkopl:ruka	5v465↔	Korektúra polysyndakt.prstu ruky podľa Bilhaut a Cloquet
5v456.a	Dočas.pokryt.mäk.tk.xenogén.kož.náhr,velkopl:hr.st.a.chrb.	5v46x↔	Korektúra syndaktýlie/polydaktýlie prstu ruky,ost.
5v456.b	Dočas.pokrytie mäk.tk.xenogén.kož.náhr,velkopl:bruš.obl	5v470↔	Separácia parciálnej syndaktýlie prstu nohy
5v456.c	Dočas.pokrytie mäk.tk.xenogén.kož.náhr,velkopl:ingv..genitál	5v471↔	Separácia kompletnej syndaktýlie prstu nohy
5v456.d	Dočas.pokrytie mäk.tk.xenogén.kož.náhr,velkopl:glut.obl	5v472↔	Čiastočná resekcia zdvojenej časti prstu nohy
5v456.e↔	Doč.pokryt.mäk.tk.xenogén.kož.náhr,velkopl:stehn,koleno	5v473↔	Resekcia zdvojenej časti prstu nohy
5v456.f↔	Dočas.pokrytie mäk.tk.xenogén.kož.náhr,velkopl:predkolenie	5v47x↔	Korektúra syndaktýlie/polydaktýlie prstu nohy,ost.
5v456.g↔	Dočas.pokrytie mäk.tk.xenogén.kož.náhr,velkopl:noha	5v500.5	Escharotómia kože a podk.pri popál.a.polept:krk
5v456.x↔	Dočas.pokrytie mäk.tk.xenogén.kož.náhr,velkopl:ostat.	5v500.6↔	Escharot.k. a podk.pri popál.a.polept:plece.axila.
5v457.0	Dočas.pokrytie mäk.tk.aloplast.mat,velkopl:pery	5v500.7↔	Escharotómia k. a podkož.pri popál.a.polept:ram..lakeť
5v457.4	Dočas.pokryt.mäk.tk.aloplast.mat,velkopl:ost.č.hlavy	5v500.8↔	Escharotómia kože a podk.pri popál.a.polept:predlaktie
5v457.5	Dočas.pokrytie mäk.tk.aloplast.mat,velkopl:krk	5v500.9↔	Escharotómia kože a podk.pri popál.a.polept:ruka
5v457.6↔	Dočas.pokrytie mäk.tk.aloplast.mat,velkopl:plece,axila	5v500.a	Escharotómia kože a podk.pri popál.a.polept:hруд
5v457.7↔	Dočas.pokrytie mäk.tk.aloplast.mat,velkopl:ram.a.lakeť	5v500.b	Escharotómia kože a podk.pri popál.a.polept:brucho
5v457.8↔	Dočas.pokrytie mäk.tk.aloplast.mat,velkopl:predlaktie	5v500.e↔	Escharotómia k.a podkož.pri popál.a.polept:steh..koleno
5v457.9↔	Dočas.pokrytie mäk.tk.aloplast.mat,velkopl:ruka	5v500.f↔	Escharotómia kože a podk.pri popál.a.polept:predkol
5v457.a	Dočas.pokrytie mäk.tk.aloplast.mat,velkopl:hруд.st.,chrbát	5v500.g↔	Escharotómia kože a podk.pri popál.a.polept:noha
5v457.b	Dočas.pokrytie mäk.tk.aloplast.mat,velkopl:bruš.obl	5v500.j	Escharotómia kože a podk.pri popál.a.polept:chrbát
5v457.c	Dočas.pokrytie mäk.tk.aloplast.mat,velkopl:ingv..genitál	5v501.5	Fasciotómia kože a podk.pri popál.a.polept:krk
5v457.d	Dočas.pokrytie mäk.tk.aloplast.mat,velkopl:glut.obl	5v501.6↔	Fasciotómia kože a podk.pri popál.a.polept:plece a axil.
5v457.e↔	Dočas.pokrytie mäk.tk.aloplast.mat,velkopl:stehno,koleno	5v501.7↔	Fasciotómia kože a podk.pri popál.a.polept:rame a lak
5v457.f↔	Dočas.pokrytie mäk.tk.aloplast.mat,velkopl:predkolenie	5v501.8↔	Fasciotómia kože a podk.pri popál.a.polept:predlakt
5v457.g↔	Dočas.pokrytie mäk.tk.aloplast.mat,velkopl:noha	5v501.9↔	Fasciotómia kože a podk.pri popál.a.polept:ruka
5v457.x↔	Dočas.pokrytie mäk.tk.aloplast.mat,velkopl:ostat.	5v501.a	Fasciotómia kože a podk.pri popál.a.polept:hруд.st.
5v458.0	Dočas.pokrytie mäk.tk.kultúrami keratinocyt,velkopl:pery	5v501.b	Fasciotómia kože a podk.pri popál.a.polept:bruš.obl.
5v458.4	Doč.pokryt.mäk.tk.kultúrami keratinocyt,velkopl:ost.č.hlavy	5v501.e↔	Fasciotómia kože a podk.pri popál.a.polept:stehn.a.kolen
5v458.5	Dočas.pokrytie mäk.tk.kultúrami keratinocyt,velkopl:krk	5v501.f↔	Fasciotómia kože a podk.pri popál.a.polept:predkol.
5v458.6↔	Doč.pokryt.mäk.tk.kultúrami keratinocyt,velkopl:plec.,axil	5v501.g↔	Fasciotómia kože a podk.pri popál.a.polept:noha
5v458.7↔	Doč.pokryt.mäk.tk.kultúrami keratinocyt,velkopl:ram..lakeť	5v501.j	Fasciotómia kože a podk.pri popál.a.polept:chrbát
5v458.8↔	Doč.pokryt.mäk.tk.kultúrami keratinocyt,velkopl:predlaktie	5v502.5	Escharot.s fasciot.k.a podk.pri pop.a.polept:krk
5v458.9↔	Dočas.pokrytie mäk.tk.kultúrami keratinocyt,velkopl:ruka	5v502.6↔	Escharot.s fasciot.k.a podk.pri pop.a.polept:pl.a.ax.
5v458.a	Doč.pokryt.mäk.tk.kultúra.keratinocyt,velkopl:hr.st.,chrb.	5v502.7↔	Escharot.s fasciot.k.a podk.pri pop.a.polept:ram.a.lak.
5v458.b	Dočas.pokrytie mäk.tk.kultúra.keratinocyt,velkopl:bruš.obl	5v502.8↔	Escharot.s fasciot.k.a podk.pri pop.a.polept:predlak.
5v458.c	Doč.pokryt.mäk.tk.kultúra.keratinocyt,velkopl:ingv..genitál	5v502.9↔	Escharotómia s fasciot.k.a podk.pri pop.a.polept:ruka
5v458.d	Dočas.pokryt.mäk.tk.kultúrami keratinocyt,velkopl:glut.obl	5v502.a	Escharot.s fasciot.k.a podk.pri pop.a.polept:hруд
5v458.e↔	Dočas.pokryt.mäk.tk.kultúra.keratinocyt,velkopl:stehn,kolen	5v502.b	Escharot.s fasciotómiou k.a podk.pri pop.a.polept:chrb
5v458.f↔	Dočas.pokryt.mäk.tk.kultúrami keratinocyt,velkopl:predkol.	5v502.c	Escharot.s fasciot.k.a podk.pri pop.a.polept:ingv.gen
5v458.g↔	Dočas.pokrytie mäk.tk.kultúrami keratinocyt,velkopl:noha	5v502.e↔	Escharot.s fasciot.k.a podk.pri pop.a.polept:st.a.kol
5v458.x↔	Dočas.pokrytie mäk.tk.kultúrami keratinocyt,velkopl:ostat.	5v502.f↔	Escharot.s fasciot.k.a podk.pri pop.a.polept:predkol
5v459.0	Dočas.pokrytie mäk.tk.viacer.postupmi,velkopl:pery	5v502.g↔	Escharot.s fasciot.k.a podk.pri pop.a.polept:noha
5v459.4	Dočas.pokrytie mäk.tk.viacer.postupmi,velkopl:ostat.č.hlavy	5v503.6↔	Eschart.k.a podk.-pop.a pol s dekompres.perif.n:pl.a.ax
5v459.5	Dočas.pokrytie mäk.tk.viacer.postupmi,velkopl:krk	5v503.7↔	Eschart.k.a podk.-pop.a pol s dekompres.perif.n:rm.a.lak
5v459.6↔	Dočas.pokrytie mäk.tk.viacer.postupmi,velkopl:plece a axila	5v503.8↔	Eschart.k.a podk.-pop.a pol s dekompres.perif.n:predlak
5v459.7↔	Dočas.pokrytie mäk.tk.viacer.postupmi,velkopl:ram.a.lakeť	5v503.9↔	Escharotómia k.a podk.-pop.a pol s dekompres.perif.n:ruka
5v459.8↔	Dočas.pokrytie mäk.tk.viacer.postupmi,velkopl:predlaktie	5v503.c	Eschart.k.a podk.-pop.a pol s dekompres.perif.n:ingv..genitál
5v459.9↔	Dočas.pokrytie mäk.tk.viacer.postupmi,velkopl:ruka	5v503.e↔	Eschart.k.a podk.-pop.a pol s dekompres.perif.n:steh. a.kol.
5v459.a	Dočas.pokryt.mäk.tk.viacer.postupmi,velkopl:hруд.st.,chrb.	5v503.f↔	Eschart.k.a podk.-pop.a pol s dekompres.perif.n:predkol
5v459.b	Dočas.pokrytie mäk.tk.viacer.postupmi,velkopl:bruš.obl	5v503.g↔	Eschart.k.a podk.-pop.a pol s dekompres.perif.n:noha
5v459.c	Dočas.pokrytie mäk.tk.viacer.postupmi,velkopl:ingv..genitál	5v503.k	Eschart.k.a podk.-pop.a pol s dekompres.perif.n:skrótum
5v459.d	Dočas.pokrytie mäk.tk.viacer.postupmi,velkopl:glut.obl	5v503.m	Eschart.k.a podk.-pop.a pol s dekompres.perif.n:obl.čreva
5v459.e↔	Dočas.pokryt.mäk.tk.viacer.postupmi,velkopl:stehno,koleno	5v50x.x	Ostat.inciez kože a podkožia pri popál.a.poleptaniach
5v459.f↔	Dočas.pokrytie mäk.tk.viacer.postupmi,velkopl:predkolenie	5v511.0	Dermálna abázia k.a podkož.-popál.a.polept:pery
5v459.g↔	Dočas.pokrytie mäk.tk.viacer.postupmi,velkopl:noha	5v511.1	Dermál.abázia k.a podkož.-popál.a.polept:nos
5v459.x↔	Dočas.pokrytie mäk.tk.viacer.postupmi,velkopl:ostat.	5v511.2↔	Dermál.abázia k.a podkož.-popál.a.polept:ucho
5v45a.1	Zav/zm.1syst.pre vák.tes.hlb.sia.subf.ku.kost.klb.k..	5v511.3↔	Dermál.abázia kože a podkož.-popál.a.polept:oč.v
5v45a.2	Zaved/zm.1syst.pre vák.tes.hlb.siah.k.hrud,medst,ster.	5v511.4	Dermál.abázia k.a podkož.-popál.a.polept:ost.časti hlavy
5v45a.3	Zavedenie/zmena 1syst.pre vákuové tesnenie,na otv.bruš.obl	5v511.5	Dermál.abázia k.a podkož.-popál.a.polept:krk
5v45a.4	Zavedenie/zmena 1syst.pre vákuové tesnenie,endorektál.	5v511.6↔	Dermál.abázia k.a podkož.-popál.a.polept:pl.a.ax
5v45a.x	Zavedenie/zmena 1syst.pre vákuové tesnenie,ostat.	5v511.7↔	Dermál.abázia k.a podkož.-popál.a.polept:rm.a.lak
5v45x.x↔	Dočasné pokrytie mäkkých tkanív, ostatné	5v511.8↔	Dermál.abázia k.a podkož.-popál.a.polept:predlak
5v460.0↔	Korekt.synd./polyd.prstu ruky:prehlb.interdig.štrb:posuv.plast	5v511.9↔	Dermál.abázia k.a podkož.-popál.a.polept:ruka
5v460.x↔	Korekt.synd./polyd.prstu ruky:prehlb.interdig.štrb:ostat.	5v511.a	Dermál.abázia k.a podkož.-popál.a.polept:hруд
5v461.0↔	Separácia parciálnej syndaktýlie prstu ruky plastickou	5v511.b	Dermál.abázia k.a podkož.-popál.a.polept:brucho
5v461.x↔	Iná separácia parciálnej syndaktýlie prstu ruky	5v511.c	Dermál.abázia k.a podkož.-popál.a.polept:in.gen
5v462.0↔	Separácia kompletnej syndaktýlie prstu ruky s plastickou	5v511.d	Dermál.abázia k.a podkož.-popál.a.polept:glutea

5v511.e↔	Dermál.abázia k.a podkož.-popál.a polept:st.a kol	5v514.j	Laser.deštrukcia chor.tk.k.a podk-pop.a polep:chrb
5v511.f↔	Dermál.abázia k.a podkož.-popál.a polept:predkol	5v514.k	Laser.deštrukcia chor.tk.k.a podk-pop.a polep:skrót
5v511.g↔	Dermál.abázia k.a podkož.-popál.a polept:noha	5v520	Debridement.rany svalu pri popál.a poleptaniach
5v511.h	Dermál.abázia k.a podkož.-popál.a polept:vl.č.k.hl	5v521	Debridement.rany šľachy pri popál.a polept.
5v511.j	Dermál.abázia k.a podkož.-popál.a polept:chrbát	5v522	Debridement.rany fascie pri popál.a polept.
5v511.k	Dermál.abázia k.a podkož.-popál.a polept:skrótum	5v523	Debridement.r.mäk.č.presah.sval,šf.a fascie pri popál.a polept.
5v511.m	Dermál.abázia k.a podkož.-popál.a polept:čr.obl	5v52x	Deb.r.sv.,šf.,fasc.-pop.a pol:ostatné
5v511.x	Dermál.abázia k.a podkož.-popál.a polept:ostatné	5v530.0	Doč.pokr.mäk.č.-pop.a pol:alog.transpl.k.,mploš:pery
5v512.0	Epifasciál.nekroze kt.k.a podk.-pop.a polept:pery	5v530.1	Doč.pokr.mäk.č.-pop.a pol:alog.transpl.k.,mploš:nos
5v512.1	Epifasciál.nekroze kt.k.a podk.-pop.a polept:nos	5v530.2↔	Doč.pokr.mäk.č.-pop.a pol:alog.transpl.k.,mploš:ucho
5v512.2↔	Epifasciál.nekroze kt.k.a podk.-pop.a polept:ucho	5v530.3↔	Doč.pokr.mäk.č.-pop.a pol:alog.tran.k.,mploš:oč.v.
5v512.3↔	Epifasciál.nekroze kt.k.a podk.-pop.a polept:oč.v	5v530.4	Doč.pokr.mäk.č.-pop.a pol:alog.tran.k.,mploš:os.č.hl.
5v512.4	Epifasciál.nekroze kt.k.a podk.-pop.a polept:os.č.hl	5v530.5	Doč.pokr.mäk.č.-pop.a pol:alog.transpl.k.,mploš:krk
5v512.5	Epifasciál.nekroze któmia k.a podk.-pop.a polept:krk	5v530.6↔	Doč.pokr.mäk.č.-pop.a pol:alog.tran.k.,mploš:pl.a ax.
5v512.6↔	Epifasciál.nekroze kt.k.a podk.-pop.a polept:plece.axila	5v530.7↔	Doč.pokr.mäk.č.-pop.a pol:alog.tran.k.,mploš:rm.a lak
5v512.7↔	Epifasciál.nekroze kt.k.a podk.-pop.a polept:rm.a lak	5v530.8↔	Doč.pokr.mäk.č.-pop.a pol:alog.tran.k.,mploš:predlak
5v512.8↔	Epifasciál.nekroze kt.k.a podk.-pop.a polept:predlak	5v530.9↔	Doč.pokr.mäk.č.-pop.a pol:alog.tran.k.,mploš:ruka
5v512.9↔	Epifasciál.nekroze kt.k.a podk.-pop.a polept:ruka	5v530.a	Doč.pokr.mäk.č.-pop.a pol:alog.tran.k.,mploš:hr/chrb
5v512.a	Epifasciál.nekroze kt.k.a podk.-pop.a polept:hru dnik	5v530.b	Doč.pokr.mäk.č.-pop.a pol:alog.tran.k.,mploš:brucho
5v512.b	Epifasciál.nekroze kt.k.a podk.-pop.a polept:brucho	5v530.c	Doč.pokr.mäk.č.-pop.a pol:alog.tran.k.,mploš:ing.a gen.
5v512.c	Epifasciál.nekroze kt.k.a podk.-pop.a polept:in.a gen	5v530.d	Doč.pokr.mäk.č.-pop.a pol:alog.tran.k.,mploš:glutea
5v512.d	Epifasciál.nekroze kt.k.a podk.-pop.a polept:glutea	5v530.e↔	Doč.pokr.mäk.č.-pop.a pol:alog.tran.k.,mploš:st.a kol.
5v512.e↔	Epifasciál.nekroze kt.k.a podk.-pop.a polept:st.a kol	5v530.f↔	Doč.pokr.mäk.č.-pop.a pol:alog.tran.k.,mploš:predkol.
5v512.f↔	Epifasciál.nekroze kt.k.a podk.-pop.a polept:predkol	5v530.g↔	Doč.pokr.mäk.č.-pop.a pol:alog.tran.k.,mploš:noha
5v512.g↔	Epifasciál.nekroze kt.k.a podk.-pop.a polept:noha	5v530.x↔	Doč.pokr.mäk.č.-pop.a pol:alog.tran.k.,mploš:ostatné
5v512.h	Epifasciál.nekroze kt.k.a podk.-pop.a polept:k.vl.č.	5v531.0	Doč.pokr.mäk.č.-pop.a pol:xenog.ná hr.k.mploš:pery.
5v512.j	Epifasciál.nekroze kt.k.a podk.-pop.a polept:chrb.	5v531.1	Doč.pokr.mäk.č.-pop.a pol:xenog.ná hr.k.mploš:nos
5v512.k	Epifasciál.nekroze kt.k.a podk.-pop.a polept:skrótum	5v531.2↔	Doč.pokr.mäk.č.-pop.a pol:xenog.ná hr.k.mploš:ucho
5v512.m	Epifasciál.nekroze kt.k.a podk.-pop.a polept:črev.obl	5v531.3↔	Doč.pokr.mäk.č.-pop.a pol:xenog.ná hr.k.mploš:oč.v.
5v512.x	Epifasciál.nekroze któmia k.a podk.-pop.a polept:ost	5v531.4	Doč.pokr.mäk.č.-pop.a pol:xenog.ná hr.k.mploš:ďal.č.hl.
5v513.0	Tangenciál.excízia k.a podkož-pri pop.a polept:pery	5v531.5	Doč.pokr.mäk.č.-pop.a pol:xenog.ná hr.k.mploš:krk
5v513.1	Tangenciál.excízia k.a podkož-pri pop.a polept:nos	5v531.6↔	Doč.pokr.mäk.č.-pop.a pol:xenog.ná hr.k.mploš:pl.a ax.
5v513.2↔	Tangenciál.excízia k.a podkož-pri pop.a polept:ucho	5v531.7↔	Doč.pokr.mäk.č.-pop.a pol:xenog.ná hr.k.mploš:rm.a lak
5v513.3↔	Tangenciál.excíz.k.a podkož-pri pop.a polept:oč.viečko	5v531.8↔	Doč.pokr.mäk.č.-pop.a pol:xenog.ná hr.k.mploš:predlak
5v513.4	Tangenciál.excíz.k.a podkož-pri pop.a polept:č.hl.m.k.vl.č.	5v531.9↔	Doč.pokr.mäk.č.-pop.a pol:xenog.ná hr.k.mploš:ruka
5v513.5	Tangenciál.excízia k.a podkož-pri pop.a polept:krk	5v531.a	Dč.pokr.mäk.č.-pop.a pol:xenog.ná hr.k.mploš:hr/chrb
5v513.6↔	Tangenciál.excízia k.a podkož-pri pop.a polept:plece,axil	5v531.b	Dč.pokr.mäk.č.-pop.a pol:xenog.ná hr.k.mploš:brucho
5v513.7↔	Tangenciál.exc.k.a podkož-pri pop.a polept:rame,lakeť	5v531.c	Doč.pokr.mäk.č.-pop.a pol:xenog.ná hr.k.mploš:ing.a gen
5v513.8↔	Tangenciál.excízia k.a podkož-pri pop.a polept:predlakt	5v531.d	Doč.pokr.mäk.č.-pop.a pol:xenog.ná hr.k.mploš:glutea
5v513.9↔	Tangenciál.excízia k.a podkož-pri pop.a polept:ruka	5v531.e↔	Doč.pokr.mäk.č.-pop.a pol:xenog.ná hr.k.mploš:st.a kol.
5v513.a	Tangenciál.excízia k.a podkož-pri pop.a polept:ram.st.	5v531.f↔	Doč.pokr.mäk.č.-pop.a pol:xenog.ná hr.k.mploš:predkol.
5v513.b	Tangenciál.excízia k.a podkož-pri pop.a polept:bruš.obl.	5v531.g↔	Doč.pokr.mäk.č.-pop.a pol:xenog.ná hr.k.mploš:noha
5v513.c	Tangenciál.excí.k.a podkož-pri pop.a polept:ingv.genitál	5v531.h	Doč.pokr.mäk.č.-pop.a pol:xenog.ná hr.k.mploš:vl.č.hl.
5v513.d	Tangenciál.excízia k.a podkož-pri pop.a polept:glut.obl.	5v531.x	Dočas.pokr.mäk.č.-pop.a polep:xenog.ná hr.k.mploš.,ost.
5v513.e↔	Tangenciál.excízia k.a podkož-pri pop.a polept:steh,koleno	5v532.0	Doč.pokr.mäk.č.-pop.a pol:alopl.mat.,mploš:pery
5v513.f↔	Tangenciál.excízia k.a podkož-pri pop.a polept:predkoleno	5v532.1	Doč.pokr.mäk.č.-pop.a pol:alopl.mat.,mploš:nos
5v513.g↔	Tangenciál.excízia k.a podkož-pri pop.a polept:noha	5v532.2↔	Doč.pokr.mäk.č.-pop.a pol:alopl.mat.,mploš:ucho
5v513.h	Tangenciál.excízia k.a podkož-pri pop.a polept:vl.as.k hlavy	5v532.3↔	Doč.pokr.mäk.č.-pop.a pol:alopl.mat.,mploš:oč.v.
5v513.j	Tangenc.excízia k.a podkož-pri pop.a polept:chrb	5v532.4	Doč.pokr.mäk.č.-pop.a pol:alopl.mat.,mploš:os.č.hl
5v513.k	Tangenciál.excízia k.a podkož-pri pop.a polept:skrót	5v532.5	Doč.pokr.mäk.č.-pop.a pol:alopl.mat.,mploš:krk
5v513.m	Tangenciál.excízia k.a podkož-pri pop.a polept:hrádza	5v532.6↔	Doč.pokr.mäk.č.-pop.a pol:alopl.mat.,mploš:pl.a ax.
5v513.x	Tangenciál.excízia k.a podkož-pri pop.a polept:ost.	5v532.7↔	Doč.pokr.mäk.č.-pop.a pol:alopl.mat.,mploš:rm.a lak.
5v514.0	Laser.deštrukcia chor.tk.k.a podk-pop.a polep:pery	5v532.8↔	Doč.pokr.mäk.č.-pop.a pol:alopl.mat.,mploš:predlak.
5v514.1	Laser.deštrukcia chor.tk.k.a podk-pop.a polep:nos	5v532.9↔	Doč.pokr.mäk.č.-pop.a pol:alopl.mat.,mploš:ruka
5v514.2↔	Laser.deštrukcia chor.tk.k.a podk-pop.a polep:ucho	5v532.a	Doč.pokr.mäk.č.-pop.a pol:alopl.mat.,mploš:hr/chrb
5v514.3↔	Laser.deštrukcia chor.tk.k.a podk-pop.a polep:oč.viečko	5v532.b	Doč.pokr.mäk.č.-pop.a pol:alopl.mat.,mploš:brucho
5v514.4	Laser.deštr.ch.tk.k.a podk-pop.a polep:č.hl.mi.vl.č.k	5v532.c	Doč.pokr.mäk.č.-pop.a pol:alopl.mat.,mploš:ing.a gen.
5v514.5	Laser.deštrukcia chor.tk.k.a podk-pop.a polep:krk	5v532.d	Doč.pokr.mäk.č.-pop.a pol:alopl.mat.,mploš:glutea
5v514.6↔	Laser.deštrukcia chor.tk.k.a podk-pop.a polep:plec,axi	5v532.e↔	Doč.pokr.mäk.č.-pop.a pol:alopl.mat.,mploš:st.akol
5v514.7↔	Laser.deštrukcia chor.tk.k.a podk-pop.a polep:ram.a lak.	5v532.f↔	Doč.pokr.mäk.č.-pop.a pol:alopl.mat.,mploš:predkol
5v514.8↔	Laser.deštrukcia chor.tk.k.a podk-pop.a polep:predlakt	5v532.g↔	Doč.pokr.mäk.č.-pop.a pol:alopl.mat.,mploš:noha
5v514.9↔	Laser.deštrukcia chor.tk.k.a podk-pop.a polep:ruka	5v532.x↔	Doč.pokr.mäk.č.-pop.a pol:alopl.mat.,mploš:ost
5v514.a	Laser.deštrukcia chor.tk.k.a podk-pop.a polep:hru d.st.	5v533.0	Doč.pokr.mäk.č.-pop.a pol:kult.keratinoc,mploš:pery
5v514.b	Laser.deštrukcia chor.tk.k.a podk-pop.a polep:bruš.obl.	5v533.1	Doč.pokr.mäk.č.-pop.a pol:kult.keratinoc,mploš:nos
5v514.c	Laser.deštruk.ch.tk.k.a podk-pop.a polep:ing.ge.ob.b.sk.	5v533.2↔	Doč.pokr.mäk.č.-pop.a pol:kult.keratinoc,mploš:ucho
5v514.d	Laser.deštrukcia chor.tk.k.a podk-pop.a polep:glute.obl.	5v533.3↔	Doč.pokr.mäk.č.-pop.a pol:kult.keratinoc,mploš:oč.v.
5v514.e↔	Laser.deštrukcia chor.tk.k.a podk-pop.a polep:steh.a kol.	5v533.4	Doč.pokr.mäk.č.-pop.a pol:kult.keratinoc,mploš:os.č.hl.
5v514.f↔	Laser.deštrukcia chor.tk.k.a podk-pop.a polep:predkol	5v533.5	Doč.pokr.mäk.č.-pop.a pol:kult.keratinoc,mploš:krk
5v514.g↔	Laser.deštrukcia chor.tk.k.a podk-pop.a polep:noha	5v533.6↔	Doč.pokr.mäk.č.-pop.a pol:kult.keratinoc,mploš:pl.a ax.
5v514.h	Laser.deštrukcia chor.tk.k.a podk-pop.a polep:k.vl.č.hl.	5v533.7↔	Doč.pokr.mäk.č.-pop.a pol:kult.keratinoc,mploš:rm.a lak

5v533.8 ↔ Doč.pokr.mä.k.č.-pop.a pol:kult.keratinoc,mploš:predlak  
 5v533.9 ↔ Doč.pokr.mä.k.č.-pop.a pol:kult.keratinoc,mploš:ruka  
 5v533.a Doč.pokr.mä.k.č.-pop.a pol:kult.keratinoc,mploš:hr/hrb  
 5v533.b Doč.pokr.mä.k.č.-pop.a pol:kult.keratinoc,mploš:brucho  
 5v533.c Doč.pokr.mä.k.č.-pop.a pol:kult.keratinoc,mploš:ingu.a gen.  
 5v533.d Doč.pokr.mä.k.č.-pop.a pol:kult.keratinoc,mploš:glutea  
 5v533.e ↔ Doč.pokr.mä.k.č.-pop.a pol:kult.keratinoc,mploš:st.a kol  
 5v533.f ↔ Doč.pokr.mä.k.č.-pop.a pol:kult.keratinoc,mploš:predkol  
 5v533.g ↔ Doč.pokr.mä.k.č.-pop.a pol:kult.keratinoc,mploš:noha  
 5v533.x ↔ Doč.pokr.mä.k.č.-pop.a pol:kult.keratinoc,mploš:ost  
 5v534.0 Doč.pokr.mä.k.č.-pop.a pol:komb.viac.post.,mploš:pery  
 5v534.1 Doč.pokr.mä.k.č.-pop.a pol:komb.viac.post.,mploš:nos  
 5v534.2 ↔ Doč.pokr.mä.k.č.-pop.a pol:komb.viac.post.,mploš:ucho  
 5v534.3 ↔ Doč.pokr.mä.k.č.-pop.a pol:komb.viac.post.,mploš:oč.v.  
 5v534.4 Doč.pokr.mä.k.č.-pop.a pol:komb.viac.post.,mploš:os.č.hl  
 5v534.5 Doč.pokr.mä.k.č.-pop.a pol:komb.viac.postup.,mploš:krk  
 5v534.6 ↔ Doč.pokr.mä.k.č.-pop.a pol:komb.viac.post.,mploš:pl.a ax  
 5v534.7 ↔ Doč.pokr.mä.k.č.-pop.a pol:komb.viac.post.,mploš:rm.a lak  
 5v534.8 ↔ Doč.pokr.mä.k.č.-pop.a pol:komb.viac.post.,mploš:predlak  
 5v534.9 ↔ Doč.pokr.mä.k.č.-pop.a pol:komb.viac.post.,mploš:rm.a lak  
 5v534.a Doč.pokr.mä.k.č.-pop.a pol:komb.viac.post.,mploš:hr/hrb  
 5v534.b Doč.pokr.mä.k.č.-pop.a pol:komb.viac.post.,mploš:brucho  
 5v534.c Doč.pokr.mä.k.č.-pop.a pol:komb.viac.post.,mploš:ing.a gen  
 5v534.d Doč.pokr.mä.k.č.-pop.a pol:komb.viac.post.,mploš:glutea  
 5v534.e ↔ Doč.pokr.mä.k.č.-pop.a pol:komb.viac.post.,mploš:st.a kol  
 5v534.f ↔ Doč.pokr.mä.k.č.-pop.a pol:komb.viac.post.,mploš:predkol  
 5v534.g ↔ Doč.pokr.mä.k.č.-pop.a pol:komb.viac.post.,mploš:noha  
 5v534.x ↔ Doč.pokr.mä.k.č.-pop.a pol:komb.viac.post.,mploš:ost  
 5v535.0 Doč.pokr.mä.k.č.-pop.a pol:alog.transpl.k.,vploš:pery  
 5v535.1 Doč.pokr.mä.k.č.-pop.a pol:alog.transpl.k.,vploš:nos  
 5v535.2 ↔ Doč.pokr.mä.k.č.-pop.a pol:alog.transpl.k.,vploš:ucho  
 5v535.3 ↔ Doč.pokr.mä.k.č.-pop.a pol:alog.transpl.k.,vploš:oč.v  
 5v535.4 Doč.pokr.mä.k.č.-pop.a pol:alog.transpl.k.,vploš:os.č.hl  
 5v535.5 Doč.pokr.mä.k.č.-pop.a pol:alog.transpl.k.,vploš:krk  
 5v535.6 ↔ Doč.pokr.mä.k.č.-pop.a pol:alog.transpl.k.,vploš:pl.a ax  
 5v535.7 ↔ Doč.pokr.mä.k.č.-pop.a pol:alog.transpl.k.,vploš:rm.a ax  
 5v535.8 ↔ Doč.pokr.mä.k.č.-pop.a pol:alog.transpl.k.,vploš:predlak  
 5v535.9 ↔ Doč.pokr.mä.k.č.-pop.a pol:alog.transpl.k.,vploš:ruka  
 5v535.a Doč.pokr.mä.k.č.-pop.a pol:alog.transpl.k.,vploš:hr/hrb  
 5v535.b Doč.pokr.mä.k.č.-pop.a pol:alog.transpl.k.,vploš:brucho  
 5v535.c Doč.pokr.mä.k.č.-pop.a pol:alog.transpl.k.,vploš:ing.a gen  
 5v535.d Doč.pokr.mä.k.č.-pop.a pol:alog.transpl.k.,vploš:glutea  
 5v535.e ↔ Doč.pokr.mä.k.č.-pop.a pol:alog.transpl.k.,vploš:st.a kol  
 5v535.f ↔ Doč.pokr.mä.k.č.-pop.a pol:alog.transpl.k.,vploš:predkol  
 5v535.g ↔ Doč.pokr.mä.k.č.-pop.a pol:alog.transpl.k.,vploš:noha  
 5v535.x ↔ Doč.pokr.mä.k.č.-pop.a pol:alog.transpl.k.,vploš:ost  
 5v536.0 Doč.pokr.mä.k.č.-pop.a pol:xenog.k.náhr.,vploš:pery  
 5v536.1 Doč.pokr.mä.k.č.-pop.a pol:xenog.k.náhr.,vploš:nos  
 5v536.2 ↔ Doč.pokr.mä.k.č.-pop.a pol:xenog.k.náhr.,vploš:ucho  
 5v536.3 ↔ Doč.pokr.mä.k.č.-pop.a pol:xenog.k.náhr.,vploš:oč.v  
 5v536.4 Doč.pokr.mä.k.č.-pop.a pol:xenog.k.náhr.,vploš:os.č.hl  
 5v536.5 Doč.pokr.mä.k.č.-pop.a pol:xenog.kož.náhr.,vploš:krk  
 5v536.6 ↔ Doč.pokr.mä.k.č.-pop.a pol:xenog.k.náhr.,vploš:pl.a ax  
 5v536.7 ↔ Doč.pokr.mä.k.č.-pop.a pol:xenog.k.náhr.,vploš:rm.a lak  
 5v536.8 ↔ Doč.pokr.mä.k.č.-pop.a pol:xenog.k.náhr.,vploš:predlak  
 5v536.9 ↔ Doč.pokr.mä.k.č.-pop.a pol:xenog.k.náhr.,vploš:ruka  
 5v536.a Doč.pokr.mä.k.č.-pop.a pol:xenog.k.náhr.,vploš:hr/hrb  
 5v536.b Doč.pokr.mä.k.č.-pop.a pol:xenog.k.náhr.,vploš:brucho  
 5v536.c Doč.pokr.mä.k.č.-pop.a pol:xenog.k.náhr.,vploš:ing.a gen  
 5v536.d Doč.pokr.mä.k.č.-pop.a pol:xenog.k.náhr.,vploš:glutea  
 5v536.e ↔ Doč.pokr.mä.k.č.-pop.a pol:xenog.k.náhr.,vploš:st.a kol  
 5v536.f ↔ Doč.pokr.mä.k.č.-pop.a pol:xenog.k.náhr.,vploš:predkol  
 5v536.g ↔ Doč.pokr.mä.k.č.-pop.a pol:xenog.k.náhr.,vploš:noha  
 5v536.x ↔ Doč.pokr.mä.k.č.-pop.a pol:xenog.k.náhr.,vploš:ost  
 5v537.0 Doč.pokr.mä.k.č.-pop.a pol:alopl.mat.,vploš:pery  
 5v537.1 Doč.pokr.mä.k.č.-pop.a pol:alopl.mat.,vploš:nos  
 5v537.2 ↔ Doč.pokr.mä.k.č.-pop.a pol:alopl.mat.,vploš:ucho  
 5v537.3 ↔ Doč.pokr.mä.k.č.-pop.a pol:alopl.mat.,vploš:oč.v  
 5v537.4 Doč.pokr.mä.k.č.-pop.a pol:alopl.mat.,vploš:os.č.hl  
 5v537.5 Doč.pokr.mä.k.č.-pop.a pol:alopl.mat.,vploš:krk

5v537.6 ↔ Doč.pokr.mä.k.č.-pop.a pol:alopl.mat.,vploš:pl.a ax  
 5v537.7 ↔ Doč.pokr.mä.k.č.-pop.a pol:alopl.mat.,vploš:rm.a lak  
 5v537.8 ↔ Doč.pokr.mä.k.č.-pop.a pol:alopl.mat.,vploš:predlak  
 5v537.9 ↔ Doč.pokr.mä.k.č.-pop.a pol:alopl.mat.,vploš:ruka  
 5v537.a Doč.pokr.mä.k.č.-pop.a pol:alopl.mat.,vploš:hr/hrb  
 5v537.b Doč.pokr.mä.k.č.-pop.a pol:alopl.mat.,vploš:brucho  
 5v537.c Doč.pokr.mä.k.č.-pop.a pol:alopl.mat.,vploš:ing.a gen  
 5v537.d Doč.pokr.mä.k.č.-pop.a pol:alopl.mat.,vploš:glutea  
 5v537.e ↔ Doč.pokr.mä.k.č.-pop.a pol:alopl.mat.,vploš:st.a kol  
 5v537.f ↔ Doč.pokr.mä.k.č.-pop.a pol:alopl.mat.,vploš:predkol  
 5v537.g ↔ Doč.pokr.mä.k.č.-pop.a pol:alopl.mat.,vploš:noha  
 5v537.x ↔ Doč.pokr.mä.k.č.-pop.a pol:alopl.mat.,vploš:ost  
 5v538.0 Doč.pokr.mä.k.č.-pop.a pol:kult.keratinoc,vploš:pery  
 5v538.1 Doč.pokr.mä.k.č.-pop.a pol:kult.keratinoc,vploš:nos  
 5v538.2 ↔ Doč.pokr.mä.k.č.-pop.a pol:kult.keratinoc,vploš:ucho  
 5v538.3 ↔ Doč.pokr.mä.k.č.-pop.a pol:kult.keratinoc,vploš:oč.v  
 5v538.4 Doč.pokr.mä.k.č.-pop.a pol:kult.keratinoc,vploš:os.č.hl  
 5v538.5 Doč.pokr.mä.k.č.-pop.a pol:kult.keratinoc,vploš:krk  
 5v538.6 ↔ Doč.pokr.mä.k.č.-pop.a pol:kult.keratinoc,vploš:pl.a ax  
 5v538.7 ↔ Doč.pokr.mä.k.č.-pop.a pol:kult.keratinoc,vploš:rm.a lak  
 5v538.8 ↔ Doč.pokr.mä.k.č.-pop.a pol:kult.keratinoc,vploš:predlak  
 5v538.9 ↔ Doč.pokr.mä.k.č.-pop.a pol:kult.keratinoc,vploš:ruka  
 5v538.a Doč.pokr.mä.k.č.-pop.a pol:kult.keratinoc,vploš:hr/hrb  
 5v538.b Doč.pokr.mä.k.č.-pop.a pol:kult.keratinoc,vploš:brucho  
 5v538.c Doč.pokr.mä.k.č.-pop.a pol:kult.keratinoc,vploš:ing.a gen  
 5v538.d Doč.pokr.mä.k.č.-pop.a pol:kult.keratinoc,vploš:glutea  
 5v538.e ↔ Doč.pokr.mä.k.č.-pop.a pol:kult.keratinoc,vploš:st.a kol  
 5v538.f ↔ Doč.pokr.mä.k.č.-pop.a pol:kult.keratinoc,vploš:predkol  
 5v538.g ↔ Doč.pokr.mä.k.č.-pop.a pol:kult.keratinoc,vploš:noha  
 5v538.x ↔ Doč.pokr.mä.k.č.-pop.a pol:kult.keratinoc,vploš:ost  
 5v539.0 Doč.pokr.mä.k.č.-pop.a pol:komb.viac.post.,vploš:pery  
 5v539.1 Doč.pokr.mä.k.č.-pop.a pol:komb.viac.post.,vploš:nos  
 5v539.2 ↔ Doč.pokr.mä.k.č.-pop.a pol:komb.viac.post.,vploš:ucho  
 5v539.3 ↔ Doč.pokr.mä.k.č.-pop.a pol:komb.viac.post.,vploš:oč.v  
 5v539.4 Doč.pokr.mä.k.č.-pop.a pol:komb.viac.post.,vploš:os.č.hl  
 5v539.5 Doč.pokr.mä.k.č.-pop.a pol:komb.viac.post.,vploš:krk  
 5v539.6 ↔ Doč.pokr.mä.k.č.-pop.a pol:komb.viac.post.,vploš:pl.a ax  
 5v539.7 ↔ Doč.pokr.mä.k.č.-pop.a pol:komb.viac.post.,vploš:rm.a lak  
 5v539.8 ↔ Doč.pokr.mä.k.č.-pop.a pol:komb.viac.post.,vploš:predlak  
 5v539.9 ↔ Doč.pokr.mä.k.č.-pop.a pol:komb.viac.post.,vploš:ruka  
 5v539.a Doč.pokr.mä.k.č.-pop.a pol:komb.viac.post.,vploš:hr/hrb  
 5v539.b Doč.pokr.mä.k.č.-pop.a pol:komb.viac.post.,vploš:brucho  
 5v539.c Doč.pokr.mä.k.č.-pop.a pol:komb.viac.post.,vploš:ing.a gen  
 5v539.d Doč.pokr.mä.k.č.-pop.a pol:komb.viac.post.,vploš:glutea  
 5v539.e ↔ Doč.pokr.mä.k.č.-pop.a pol:komb.viac.post.,vploš:st.a kol  
 5v539.f ↔ Doč.pokr.mä.k.č.-pop.a pol:komb.viac.post.,vploš:predkol  
 5v539.g ↔ Doč.pokr.mä.k.č.-pop.a pol:komb.viac.post.,vploš:noha  
 5v539.x ↔ Doč.pokr.mä.k.č.-pop.a pol:komb.viac.post.,vploš:ost  
 5v53x.x ↔ Dočas.pokrytie mäkk.častí pri popál.a polept:ost  
 5v540.6 ↔ Vol.transp.k.a lal.plast.k.a podk.darca,rozd.k:pl.a ax  
 5v540.7 ↔ Vol.transp.k.a lal.plast.k.a podk.darca,rozd.k:rm.a lak  
 5v540.8 ↔ Vol.transp.k.a lal.plast.k.a podk.darca,rozd.k:predlak  
 5v540.a Vol.transp.k.a lal.plast.k.a podk.darca,rozd.k:hr/hrb  
 5v540.b Vol.transp.k.a lal.plast.k.a podk.darca,rozd.k:brucho  
 5v540.c Vol.transp.k.a lal.plast.k.a podk.darca,rozd.k:ing.a gen  
 5v540.d Vol.transp.k.a lal.plast.k.a podk.darca,rozd.k:glutea  
 5v540.e ↔ Vol.transp.k.a lal.plast.k.a podk.darca,rozd.k:st.a kol  
 5v540.f ↔ Vol.transp.k.a lal.plast.k.a podk.darca,rozd.k:predkol  
 5v540.h Vol.transp.k.a lal.plast.k.a podk.darca,rozd.k:vl.č.hl  
 5v540.k Vol.transp.k.a lal.plast.k.a podk.darca,rozd.k:skrotum  
 5v540.m Vol.transp.k.a lal.plast.k.a podk.darca,rozd.k:ob.hr.  
 5v540.x Vol.transp.k.a lal.plast.k.a podk.darca,rozd.k:ostatné  
 5v541.5 Vol.transp.k.a lal.plas.k.a podk.darca,vš.vrst.k:krk  
 5v541.6 ↔ Vol.transp.k.a lal.plas.k.a podk.darca,vš.vrst.k:pl.a ax  
 5v541.7 ↔ Vol.transp.k.a lal.plas.k.a podk.darca,vš.vrst.k:rm.a lak  
 5v541.8 ↔ Vol.transp.k.a lal.plas.k.a podk.darca,vš.vrst.k:predlak  
 5v541.a Vol.transp.k.a lal.plas.k.a podk.darca,vš.vrst.k:hr/hrb  
 5v541.b Vol.transp.k.a lal.plas.k.a podk.darca,vš.vrst.k:brucho  
 5v541.c Vol.transp.k.a lal.plas.k.a podk.darca,vš.vrst.k:ing.a gen  
 5v541.d Vol.transp.k.a lal.plas.k.a podk.darca,vš.vrst.k:glutea





5v541.e↔	Vol.transp.k.a lal.plas.k.a podk.darca,vš.vrst.k:st.a kol	5v551.7↔	Vol.tran.k.a l.pl.k.a podk.prijemca,kož.štep:rm.a lak
5v541.f↔	Vol.transp.k.a lal.plas.k.a podk.darca,vš.vrst.k:predkol	5v551.8↔	Vol.tran.k.a l.pl.k.a podk.prijemca,kož.štep:predlak
5v541.h	Vol.transp.k.a lal.plas.k.a podk.darca,vš.vrst.k:vl.č.hl	5v551.9↔	Vol.tran.k.a l.pl.k.a podk.prijemca,kož.štep:ruka
5v541.k	Vol.transp.k.a lal.plas.k.a podk.darca,vš.vrst.k:skrotum	5v551.a	Vol.tran.k.a l.pl.k.a podk.prijemca,kož.štep:hруд
5v541.m	Vol.transp.k.a lal.plas.k.a podk.darca,vš.vrst.k:ob.hr.	5v551.b	Vol.tran.k.a l.pl.k.a podk.prijemca,kož.štep:brucho
5v541.x	Vol.transp.k.a lal.plas.k.a podk.darca,vš.vrst.k:ostatné	5v551.c	Vol.tran.k.a l.pl.k.a podk.prijemca,kož.štep:in.a gen
5v542.1	Vol.transp.k.a lal.plas.k.a podk.darca,kompozit.št:nos	5v551.d	Vol.tran.k.a l.pl.k.a podk.prijemca,kož.štep:glutea
5v542.2↔	Vol.transp.k.a lal.plas.k.a podk.darca,kompozit.št:ucho	5v551.e↔	Vol.tran.k.a l.pl.k.a podk.prijemca,kož.štep:st.a kol
5v542.h	Vol.transp.k.a lal.plas.k.a podk.darca,kompozit.št:vl.č.hl	5v551.f↔	Vol.tran.k.a l.pl.k.a podk.prijemca,kož.štep:predkol
5v542.x	Vol.transp.k.a lal.plas.k.a podk.darca,kompozit.št:ostatné	5v551.g↔	Vol.tran.k.a l.pl.k.a podk.prijemca,kož.štep:noha
5v543.4	Vol.tran.k.a lal.pl.k.a podk.darca,vof.l.mikrovas.anst:os.č.hl	5v551.h	Vol.tran.k.a l.pl.k.a podk.prijemca,kož.štep:vl.č.hl
5v543.5	Vol.tran.k.a lal.pl.k.a podk.darca,vof.l.mikrovas.anst:krk	5v551.j	Vol.tran.k.a l.pl.k.a podk.prijemca,kož.štep:chrbát
5v543.6↔	Vol.tran.k.a lal.pl.k.a podk.darca,vof.l.mikrovas.anst:pl.a ax	5v551.k	Vol.tran.k.a l.pl.k.a podk.prijemca,kož.štep:skróutum
5v543.7↔	Vol.tran.k.a lal.pl.k.a podk.darca,vof.l.mikrov.anst:rm.a lak	5v551.m	Vol.tran.k.a l.pl.k.a podk.prijemca,kož.štep:ob.hr
5v543.8↔	Vol.tran.k.a lal.pl.k.a podk.darca,vof.l.mikrov.an:predlak	5v551.x↔	Vol.tran.k.a l.pl.k.a podk.prijemca,kož.štep:ostatné
5v543.9↔	Vol.tran.k.a lal.pl.k.a podk.darca,vof.l.mikrovas.anst:ruka	5v552.0	Vol.tran.k.a l.pl.k.a podk.prijem.,koža plnej hrúbke:pery
5v543.a	Vol.tran.k.a lal.pl.k.a podk.darca,vof.l.mikrovas.anst:hруд	5v552.1	Vol.tran.k.a l.pl.k.a podk.prijem.,koža plnej hrúbke:pery
5v543.b	Vol.tran.k.a lal.pl.k.a podk.darca,vof.l.mikrovas:brucho	5v552.2↔	Vol.tran.k.a l.pl.k.a podk.prijem.,koža plnej hrúbke:ucho
5v543.c	Vol.tran.k.a lal.pl.k.a podk.darca,vof.l.mikrovas.anst:in.a gen	5v552.3↔	Vol.tran.k.a l.pl.k.a podk.prijem.,koža plnej hrúbke:oč.v
5v543.d	Vol.tran.k.a lal.pl.k.a podk.darca,vof.l.mikrovas:glutea	5v552.4	Vol.tran.k.a l.pl.k.a podk.prijem.,k.plnej hrúbke:os.č.hl
5v543.e↔	Vol.tran.k.a lal.pl.k.a podk.darca,vof.l.mikrovas:st.a kol	5v552.5	Vol.tran.k.a l.pl.k.a podk.prijem.,koža plnej hrúbke:krk
5v543.f↔	Vol.tran.k.a lal.pl.k.a podk.darca,vof.l.mikrovas:predkol	5v552.6↔	Vol.tran.k.a l.pl.k.a podk.prijem.,koža plnej hrúbke:pl.a ax
5v543.g↔	Vol.tran.k.a lal.pl.k.a podk.darca,vof.l.mikrovas:noha	5v552.7↔	Vol.tran.k.a l.pl.k.a podk.prijem.,koža plnej hrúbke:rm.a lak
5v543.h	Vol.tran.k.a lal.pl.k.a podk.darca,vof.l.mikrovas.anst:vl.k.hl	5v552.8↔	Vol.tran.k.a l.pl.k.a podk.prijem.,k.plnej hrúbke:predlak
5v543.j	Vol.tran.k.a lal.pl.k.a podk.darca,vof.l.mikrovas.anst:chrbát	5v552.9↔	Vol.tran.k.a l.pl.k.a podk.prijem.,koža plnej hrúbke:ruka
5v543.x	Vol.tran.k.a lal.pl.k.a podk.darca,vof.l.mikrovas.anast:ost.	5v552.a	Vol.tran.k.a l.pl.k.a podk.prijem.,koža plnej hrúbke:hруд
5v544.4	Vol.tran.k.a lal.pl.k.a podk.darca,stopk.reg.lal:os.č.hl	5v552.b	Vol.tran.k.a l.pl.k.a podk.prijem.,koža plnej hrúbke:brucho
5v544.5	Vol.tran.k.a lal.pl.k.a podk.darca,stopk.reg.lal:krk	5v552.c	Vol.tran.k.a l.pl.k.a podk.prijem.,k.plnej hrúbke:in.a gen
5v544.6↔	Vol.tran.k.a lal.pl.k.a podk.darca,stopk.reg.lal:pl.a ax	5v552.d	Vol.tran.k.a l.pl.k.a podk.prijem.,koža plnej hrúbke:glutea
5v544.7↔	Vol.tran.k.a lal.pl.k.a podk.darca,stopk.reg.lal:rm.a lak	5v552.e↔	Vol.tran.k.a l.pl.k.a podk.prijem.,k.plnej hrúbke:st.a kol
5v544.8↔	Vol.tran.k.a lal.pl.k.a podk.darca,stopk.reg.lal:predlak	5v552.f↔	Vol.tran.k.a l.pl.k.a podk.prijem.,k.plnej hrúbke:predkol
5v544.9↔	Vol.tran.k.a lal.pl.k.a podk.darca,stopk.reg.lal:ruka	5v552.g↔	Vol.tran.k.a l.pl.k.a podk.prijem.,koža plnej hrúbke:noha
5v544.a	Vol.tran.k.a lal.pl.k.a podk.darca,stopk.reg.lal:hруд	5v552.h	Vol.tran.k.a l.pl.k.a podk.prijem.,k.plnej hrúbke:vl.č.hl
5v544.b	Vol.tran.k.a lal.pl.k.a podk.darca,stopk.reg.lal:brucho	5v552.j	Vol.tran.k.a l.pl.k.a podk.prijem.,koža plnej hrúbke:chrbát
5v544.c	Vol.tran.k.a lal.pl.k.a podk.darca,stopk.reg.lal:in.a gen	5v552.k	Vol.tran.k.a l.pl.k.a podk.prijem.,koža plnej hrúbke:skróutum
5v544.d	Vol.tran.k.a lal.pl.k.a podk.darca,stopk.reg.lal:glutea	5v552.m	Vol.tran.k.a l.pl.k.a podk.prijem.,koža plnej hrúbke:ob.hr
5v544.e↔	Vol.tran.k.a lal.pl.k.a podk.darca,stopk.reg.lal:st.a kol	5v552.x↔	Vol.tran.k.a l.pl.k.a podk.prijem.,koža plnej hrúbke:ostatné
5v544.f↔	Vol.tran.k.a lal.pl.k.a podk.darca,stopk.reg.lal:predkol	5v553.1	Vol.tran.k.a l.pl.k.a podk.prijemca,kompozit.štep:nos
5v544.g↔	Vol.tran.k.a lal.pl.k.a podk.darca,stopk.reg.lal:noha	5v553.2↔	Vol.tran.k.a l.pl.k.a podk.prijemca,kompozit.štep:ucho
5v544.h	Vol.tran.k.a lal.pl.k.a podk.darca,stopk.reg.lal:vl.k.hl	5v553.3↔	Vol.tran.k.a l.pl.k.a podk.prijemca,kompozit.štep:oč.v
5v544.j	Vol.tran.k.a lal.pl.k.a podk.darca,stopk.reg.lal:chrbát	5v555.0	Vol.tran.k.a l.pl.k.a podk.prijemca,stopk.reg.lal:pery
5v544.k	Vol.tran.k.a lal.pl.k.a podk.darca,stopk.reg.lal:skrotum	5v555.1	Vol.tran.k.a l.pl.k.a podk.prijemca,stopk.reg.lal:nos
5v544.m	Vol.tran.k.a lal.pl.k.a podk.darca,stopk.reg.lal:ob.hr.	5v555.2↔	Vol.tran.k.a l.pl.k.a podk.prijemca,stopk.reg.lal:ucho
5v544.x	Vol.tran.k.a lal.pl.k.a podk.,pop.a pol.,m.o.s.r.l:ostatné	5v555.3↔	Vol.tran.k.a l.pl.k.a podk.prijemca,stopk.reg.lal:oč.v
5v545.4	Vol.tran.k.a lal.pl.k.a podk.darca,stopk.vzdial.l:ost.č.hl	5v555.4	Vol.tran.k.a l.pl.k.a podk.prijemca,stopk.reg.lal:os.č.hl
5v545.5	Vol.tran.k.a lal.pl.k.a podk.darca,stopk.vzdial.l:krk	5v555.5	Vol.tran.k.a l.pl.k.a podk.prijemca,stopk.reg.lal:krk
5v545.6↔	Vol.tran.k.a lal.pl.k.a podk.darca,stopk.vzdial.l:pl.a ax	5v555.6↔	Vol.tran.k.a l.pl.k.a podk.prijemca,stopk.reg.lal:pl.a ax
5v545.7↔	Vol.tran.k.a lal.pl.k.a podk.darca,stop.vzdial.l:rm.,lak	5v555.7↔	Vol.tran.k.a l.pl.k.a podk.prijemca,stopk.reg.lal:rm.a lak
5v545.8↔	Vol.tran.k.a lal.pl.k.a podk.darca,stop.vzdial.lal:predlak	5v555.8↔	Vol.tran.k.a l.pl.k.a podk.prijemca,stopk.reg.lal:predlak
5v545.9↔	Vol.tran.k.a lal.pl.k.a podk.darca,stop.vzdial.lal:ruka	5v555.9↔	Vol.tran.k.a l.pl.k.a podk.prijemca,stopk.reg.lal:ruka
5v545.a	Vol.tran.k.a lal.pl.k.a podk.darca,stop.vzdial.lal:hруд	5v555.a	Vol.tran.k.a l.pl.k.a podk.prijemca,stopk.reg.lal:hr/chrb
5v545.b	Vol.tran.k.a lal.pl.k.a podk.darca,stop.vzdial.lal:brucho	5v555.b	Vol.tran.k.a l.pl.k.a podk.prijemca,stopk.reg.lal:brucho
5v545.c	Vol.tran.k.a lal.pl.k.a podk.darca,stopk.vzdial.l:in.a gen	5v555.c	Vol.tran.k.a l.pl.k.a podk.prijemca,stopk.reg.lal:in.a gen
5v545.d	Vol.tran.k.a lal.pl.k.a podk.darca,stopk.vzdial.l:glutea	5v555.d	Vol.tran.k.a l.pl.k.a podk.prijemca,stopk.reg.lal:glutea
5v545.e↔	Vol.tran.k.a lal.pl.k.a podk.darca,stopk.vzdial.l:st.a kol	5v555.e↔	Vol.tran.k.a l.pl.k.a podk.prijemca,stopk.reg.lal:st.a kol
5v545.f↔	Vol.tran.k.a lal.pl.k.a podk.darca,stopk.vzdial.l:predkol	5v555.f↔	Vol.tran.k.a l.pl.k.a podk.prijemca,stopk.reg.lal:predkol
5v545.g↔	Vol.tran.k.a lal.pl.k.a podk.darca,stopk.vzdial.l:noha	5v555.g↔	Vol.tran.k.a l.pl.k.a podk.prijemca,stopk.reg.lal:noha
5v545.h	Vol.tran.k.a lal.pl.k.a podk.darca,stopk.vzdial.l:vl.č.hl	5v555.x↔	Vol.tran.k.a l.pl.k.a podk.prijemca,stopk.reg.lal:ostatné
5v545.j	Vol.tran.k.a lal.pl.k.a podk.darca,stopk.vzdial.l:chrbát	5v556.0	Vol.tran.k.a l.pl.k.a podk.prijemca,stopk.vzdial.lal:pery
5v545.k	Vol.tran.k.a lal.pl.k.a podk.darca,stopk.vzdial.l:skrotum	5v556.1	Vol.tran.k.a l.pl.k.a podk.prijemca,stopk.vzdial.lal:nos
5v545.m	Vol.tran.k.a lal.pl.k.a podk.darca,stopk.vzdial.l:hrádza	5v556.2↔	Vol.tran.k.a l.pl.k.a podk.prijemca,stopk.vzdial.lal:ucho
5v545.x	Vol.tran.k.a lal.pl.k.a podk.darca,stopk.vzdial.l:ost.č.hl	5v556.3↔	Vol.tran.k.a l.pl.k.a podk.prijemca,stopk.vzdial.lal:oč.v
5v54x	Vol.transpl.k.a lalok.plast.k.a podkož.darca:ostatné	5v556.4	Vol.tran.k.a l.pl.k.a podk.prijem.,stopk.vzdial.lal:o.č.hl
5v551.0	Vol.tran.k.a lal.plast.k.a podk.prijem.,kož.štep:pery	5v556.5	Vol.tran.k.a l.pl.k.a podk.prijemca,stopk.vzdial.lal:krk
5v551.1	Vol.tran.k.a l.pl.k.a podk.prijemca,kož.štep:nos	5v556.6↔	Vol.tran.k.a l.pl.k.a podk.prijemca,stopk.vzdial.lal:pl.a ax
5v551.2↔	Vol.tran.k.a l.pl.k.a podk.prijemca,kož.štep:ucho	5v556.7↔	Vol.tran.k.a l.pl.k.a podk.prijem.,stopk.vzdial.lal:rm.a lak
5v551.3↔	Vol.tran.k.a l.pl.k.a podk.prijemca,kož.štep:oč.v	5v556.8↔	Vol.tran.k.a l.pl.k.a podk.prijem.,stopk.vzdial.lal:predlak
5v551.4	Vol.tran.k.a l.pl.k.a podk.prijemca,kož.štep:os.č.hl	5v556.9↔	Vol.tran.k.a l.pl.k.a podk.prijemca,stopk.vzdial.lal:ruka
5v551.5	Vol.tran.k.a l.pl.k.a podk.prijemca,kož.štep:krk	5v556.a	Vol.tran.k.a l.pl.k.a podk.prijemca,stopk.vzdial.lal:hr.a chrb
5v551.6↔	Vol.tran.k.a l.pl.k.a podk.prijemca,kož.štep:pl.a ax	5v556.b	Vol.tran.k.a l.pl.k.a podk.prijemca,stopk.vzdial.lal:brucho

5v556.c	Vof.tran.k.a.l.pl.k.a.podk.prijemca,stopk.vzdial.lal:ing.a.gen	5v562.7↔	Lok.lal.plast.k.a.podk.-pop.a.pol,transpoz.plast:ram,lakeť
5v556.d	Vof.tran.k.a.l.pl.k.a.podk.prijemca,stopk.vzdial.lal:glutea	5v562.8↔	Lok.lal.plast.k.a.podk.-pop.a.pol,transpozic.plast:predlak
5v556.e↔	Vof.tran.k.a.l.pl.k.a.podk.prijem.,stopk.vzdial.lal:st.a.kol	5v562.9↔	Lok.lal.plast.k.a.podk.-pop.a.pol,transpozic.plast:ruka
5v556.f↔	Vof.tran.k.a.l.pl.k.a.podk.prijem.,stopk.vzdial.lal:predkol	5v562.a	Lok.lal.plast.k.a.podk.-pop.a.pol,transpozic.plast:hr/chrb
5v556.g↔	Vof.tran.k.a.l.pl.k.a.podk.prijemca,stopk.vzdial.lal:noha	5v562.b	Lok.lal.plast.k.a.podk.-pop.a.pol,transpozic.plast:brucho
5v556.x↔	Vof.tran.k.a.l.pl.k.a.podk.prijemca,stopk.vzdial.lal:ostatné	5v562.c	Lok.lal.plast.k.a.podk.-pop.a.pol,transpozic.plast:in.a.gen
5v557.1	Vof.tran.k.a.l.pl.k.a.podk.prijemca,mgft-Meek:nos	5v562.d	Lok.lal.plast.k.a.podk.-pop.a.pol,transpozic.plast:glutea
5v557.2↔	Vof.tran.k.a.l.pl.k.a.podk.prijemca,mgft-Meek:ucho	5v562.e↔	Lok.lal.plast.k.a.podk.-pop.a.pol,transpozic.plast:st.a.kol
5v557.3↔	Vof.tran.k.a.l.pl.k.a.podk.prijemca,mgft-Meek:oč.v	5v562.f↔	Lok.lal.plast.k.a.podk.-pop.a.pol,transpozic.plast:predkol
5v558.1	Vof.tran.k.a.l.pl.k-podk.prijemca,perm.n.k.krtct.mplš:nos	5v562.g↔	Lok.lal.plast.k.a.podk.-pop.a.pol,transpozic.plast:noha
5v558.2↔	Vof.tran.k.a.l.pl.k-podk.prijemca,perm.n.k.krtct.mplš:ucho	5v562.x↔	Lok.lal.plast.k.a.podk.-pop.a.pol,transpoz.osttatné
5v558.3↔	Vof.tran.k.a.l.pl.k-podk.prijemca,perm.n.k.krtct.mplš:oč.v	5v563.0	Lok.l.pl.k.a.podk.(pp/pl),transpoz.ostrov-lal.pl:pery
5v559.1	Vof.tran.k.a.l.pl.k-podk.prijem.,perm.n.k.krtct.vplš:nos	5v563.1	Lok.l.pl.k.a.podk.(pp/pl),transpoz.ostrov-lal.pl:nos
5v559.2↔	Vof.tran.k.a.l.pl.k-podk.prijem.,perm.n.k.krtct.vplš:ucho	5v563.2↔	Lok.l.pl.k.a.podk.(pp/pl),transpoz.ostrov-lal.pl:ucho
5v559.3↔	Vof.tran.k.a.l.pl.k-podk.prijem.,perm.n.k.krtct.vplš:oč.v	5v563.3↔	Lok.l.pl.k.a.podk.(pp/pl),transpoz.ostrov-lal.pl:oč.v
5v55a.1	Vof.tran.k.a.l.pl.k-podk.prijem.,suspens.epit.bun.b-kit:nos	5v563.4	Lok.l.pl.k.a.podk.(pp/pl),transpoz.ostrov-lal.pl:os.č.hl
5v55a.2↔	Vof.tran.k.a.l.pl.k-podk.prijem.,suspens.epit.bun.b-kit:ucho	5v563.5	Lok.l.pl.k.a.podk.(pp/pl),transpoz.ostrov-lal.pl:krk
5v55a.3↔	Vof.tran.k.a.l.pl.k-podk.prijem.,suspens.epit.bun.b-kit:oč.v	5v563.6↔	Lok.l.pl.k.a.podk.(pp/pl),transpoz.ostrov-lal.pl:pl.a.ax
5v55b.1	Vof.tr.k.a.l.pl.k-podk.prijem.,sus.ep.bun.l-t.rých.l.prip:nos	5v563.7↔	Lok.l.pl.k.a.podk.(pp/pl),transpoz.ostrov-lal.pl:rm.a.lak
5v55b.2↔	Vof.transpl.k.a.l.pl.k-podk.prijem.,sus.ep.bun.l-t.r.p:ucho	5v563.8↔	Lok.l.pl.k.a.podk.(pp/pl),transpoz.ostrov-lal.pl:predlak
5v55b.3↔	Vof.tr.k.a.l.pl.k-podk.prijem.,sus.ep.bun.l-t.r.p:oč.v	5v563.9↔	Lok.l.pl.k.a.podk.(pp/pl),transpoz.ostrov-lal.pl:ruka
5v55c.1	Vof.tr.k.a.l.pl.k-podk.prijem.,perm.n.ma.nh.k.mplš:nos	5v563.a	Lok.l.pl.k.a.podk.(pp/pl),transpoz.ostrov-lal.pl:hr/chrb
5v55c.2↔	Vof.tr.k.a.l.pl.k-podk.prijem.,perm.n.ma.nh.k.mplš:ucho	5v563.b	Lok.l.pl.k.a.podk.(pp/pl),transpoz.ostrov-lal.pl:brucho
5v55c.3↔	Vof.tr.k.a.l.pl.k-podk.prijem.,perm.n.ma.nh.k.mplš:oč.v	5v563.c	Lok.l.pl.k.a.podk.(pp/pl),transpoz.ostrov-lal.pl:in.a.gen
5v55d.1	Vof.tr.k.a.l.pl.k-podk.prijem.,perm.n.ma.nh.k.vplš:nos	5v563.d	Lok.l.pl.k.a.podk.(pp/pl),transpoz.ostrov-lal.pl:glutea
5v55d.2↔	Vof.tr.k.a.l.pl.k-podk.prijem.,perm.n.ma.nh.k.vplš:ucho	5v563.e↔	Lok.l.pl.k.a.podk.(pp/pl),transpoz.ostrov-lal.pl:st.a.kol
5v55d.3↔	Vof.tr.k.a.l.pl.k-podk.prijem.,perm.n.ma.nh.k.vplš:oč.v	5v563.f↔	Lok.l.pl.k.a.podk.(pp/pl),transpoz.ostrov-lal.pl:predkol
5v560.0	Lok.lal.plast.k.a.podk.-pop.a.pol,rozťah.plast:pery	5v563.g↔	Lok.l.pl.k.a.podk.(pp/pl),transpoz.ostrov-lal.pl:noha
5v560.1	Lok.lal.plast.k.a.podk.-pop.a.pol,rozťah.plast:nos	5v563.x↔	Lok.l.pl.k.a.podk.(pp/pl),transpoz.ostrov-lal.pl:ostatné
5v560.2↔	Lok.lal.plast.k.a.podk.-pop.a.pol,rozťah.plast:ucho	5v564.0	Lok.l.pl.k.a.podk.(pp/pl),transpozic.Z-plast:pery
5v560.3↔	Lok.lal.plast.k.a.podk.-pop.a.pol,rozťah.plast:oč.v	5v564.1	Lok.l.pl.k.a.podk.(pp/pl),transpozic.Z-plast:nos
5v560.4	Lok.lal.plast.k.a.podk.-pop.a.pol,rozťah.plast:os.č.hl	5v564.2↔	Lok.l.pl.k.a.podk.(pp/pl),transpozic.Z-plast:ucho
5v560.5	Lok.lal.plast.k.a.podk.-pop.a.pol,rozťah.plast:krk	5v564.3↔	Lok.l.pl.k.a.podk.(pp/pl),transpozic.Z-plast:oč.v
5v560.6↔	Lok.lal.plast.k.a.podk.-pop.a.pol,rozťah.plast:pl.a.ax	5v564.4	Lok.l.pl.k.a.podk.(pp/pl),transpozic.Z-plast:os.č.hl
5v560.7↔	Lok.lal.plast.k.a.podk.-pop.a.pol,rozťah.plast:rm.a.lak	5v564.5	Lok.l.pl.k.a.podk.(pp/pl),transpozic.Z-plast:krk
5v560.8↔	Lok.lal.plast.k.a.podk.-pop.a.pol,rozťah.plast:predlak	5v564.6↔	Lok.l.pl.k.a.podk.(pp/pl),transpozic.Z-plast:plece,axila
5v560.9↔	Lok.lal.plast.k.a.podk.-pop.a.pol,rozťah.plast:ruka	5v564.7↔	Lok.l.pl.k.a.podk.(pp/pl),transpozic.Z-plast:rm.a.lak
5v560.a	Lok.lal.plast.k.a.podk.-pop.a.pol,rozťah.plast:hr/chrb	5v564.8↔	Lok.l.pl.k.a.podk.(pp/pl),transpozic.Z-plast:predlak
5v560.b	Lok.lal.plast.k.a.podk.-pop.a.pol,rozťah.plast:brucho	5v564.9↔	Lok.l.pl.k.a.podk.(pp/pl),transpozic.Z-plast:ruka
5v560.c	Lok.lal.plast.k.a.podk.-pop.a.pol,rozťah.plast:ingv.a.gen	5v564.a	Lok.l.pl.k.a.podk.(pp/pl),transpozic.Z-plast:hr/chrb
5v560.d	Lok.lal.plast.k.a.podk.-pop.a.pol,rozťah.plast:glutea	5v564.b	Lok.l.pl.k.a.podk.(pp/pl),transpozic.Z-plast:brucho
5v560.e↔	Lok.lal.plast.k.a.podk.-pop.a.pol,rozťah.plast:st.a.kol	5v564.c	Lok.l.pl.k.a.podk.(pp/pl),transpozic.Z-plast:ing.a.gen
5v560.f↔	Lok.lal.plast.k.a.podk.-pop.a.pol,rozťah.plast:predkol	5v564.d	Lok.l.pl.k.a.podk.(pp/pl),transpozic.Z-plast:glutea
5v560.g↔	Lok.lal.plast.k.a.podk.-pop.a.pol,rozťah.plast:noha	5v564.e↔	Lok.l.pl.k.a.podk.(pp/pl),transpozic.Z-plast:st.a.kol
5v560.x↔	Lok.lal.plast.k.a.podk.-pop.a.pol,rozťah.plast:ostatné	5v564.f↔	Lok.l.pl.k.a.podk.(pp/pl),transpozic.Z-plast:predkol
5v561.0	Lok.lal.plas.k.a.podk.-pop.a.pol,posúv-rotač.plast:pery	5v564.g↔	Lok.l.pl.k.a.podk.(pp/pl),transpozic.Z-plast:noha
5v561.1	Lok.lal.plas.k.a.podk.-pop.a.pol,posúv-rotač.plast:nos	5v564.x↔	Lok.l.pl.k.a.podk.(pp/pl),transp.plas.Z-plas:ostatné
5v561.2↔	Lok.lal.plas.k.a.podk.-pop.a.pol,posúv-rotač.plast:ucho	5v565.0	Lok.l.pl.k.a.podk.(pp/pl),transpozic.W-plast:pery
5v561.3↔	Lok.lal.plas.k.a.podk.-pop.a.pol,posúv-rotač.plast:oč.v	5v565.1	Lok.l.pl.k.a.podk.(pp/pl),transpozic.W-plast:nos
5v561.4	Lok.lal.plas.k.a.podk.-pop.a.pol,posúv-rotač.plast:os.č.hl	5v565.2↔	Lok.l.pl.k.a.podk.(pp/pl),transpozic.W-plast:ucho
5v561.5	Lok.lal.plas.k.a.podk.-pop.a.pol,posúv-rotač.plast:krk	5v565.3↔	Lok.l.pl.k.a.podk.(pp/pl),transpozic.W-plast:oč.v
5v561.6↔	Lok.lal.plas.k.a.podk.-pop.a.pol,posúv-rotač.plast:pl.a.ax	5v565.4	Lok.l.pl.k.a.podk.(pp/pl),transpozic.W-plast:os.č.hl
5v561.7↔	Lok.lal.plas.k.a.podk.-pop.a.pol,posúv-rotač.plast:rm.a.lak	5v565.5	Lok.l.pl.k.a.podk.(pp/pl),transpozic.W-plast:krk
5v561.8↔	Lok.lal.plas.k.a.podk.-pop.a.pol,posúv-rotač.plast:predlak	5v565.6↔	Lok.l.pl.k.a.podk.(pp/pl),transpozic.W-plast:pl.a.ax
5v561.9↔	Lok.lal.plas.k.a.podk.-pop.a.pol,posúv-rotač.plast:ruka	5v565.7↔	Lok.l.pl.k.a.podk.(pp/pl),transpozic.W-plast:ram.a.lak
5v561.a	Lok.lal.plas.k.a.podk.-pop.a.pol,posúv-rotač.plast:hr/chrb	5v565.8↔	Lok.l.pl.k.a.podk.(pp/pl),transpozic.W-plast:predlak
5v561.b	Lok.lal.plas.k.a.podk.-pop.a.pol,posúv-rotač.plast:brucho	5v565.9↔	Lok.l.pl.k.a.podk.(pp/pl),transpozic.W-plast:ruka
5v561.c	Lok.lal.plas.k.a.podk.-pop.a.pol,posúv-rotač.plast:in.a.gen	5v565.a	Lok.l.pl.k.a.podk.(pp/pl),transpozic.W-plast:hr/chrb
5v561.d	Lok.lal.plas.k.a.podk.-pop.a.pol,posúv-rotač.plast:glutea	5v565.b	Lok.l.pl.k.a.podk.(pp/pl),transpozic.W-plast:brucho
5v561.e↔	Lok.lal.plas.k.a.podk.-pop.a.pol,posúv-rotač.plast:st.a.kol	5v565.c	Lok.l.pl.k.a.podk.(pp/pl),transpozic.W-plast:in.a.gen
5v561.f↔	Lok.lal.plas.k.a.podk.-pop.a.pol,posúv-rotač.plast:predkol	5v565.d	Lok.l.pl.k.a.podk.(pp/pl),transpozic.W-plast:glutea
5v561.g↔	Lok.lal.plas.k.a.podk.-pop.a.pol,posúv-rotač.plast:noha	5v565.e↔	Lok.l.pl.k.a.podk.(pp/pl),transpozic.W-plast:st.a.kol
5v561.x↔	Lok.lal.plas.k.a.podk.-pop.a.pol,posúv-rotač.plast:ostatné	5v565.f↔	Lok.l.pl.k.a.podk.(pp/pl),transpozic.W-plast:predkol
5v562.0	Lok.lal.plast.k.a.podk.-pop.a.pol,transpozic.plast:pery	5v565.g↔	Lok.l.pl.k.a.podk.(pp/pl),transpozic.W-plast:noha
5v562.1	Lok.lal.plast.k.a.podk.-pop.a.pol,transpozic.plast:nos	5v565.x↔	Lok.l.pl.k.a.podk.(pp/pl),transpozic.W-plast:ostatné
5v562.2↔	Lok.lal.plast.k.a.podk.-pop.a.pol,transpozic.plast:ucho	5v570.0	Kombi.lalok.plastiky na koži a podkož.(pp/pl):pery
5v562.3↔	Lok.lal.plast.k.a.podk.-pop.a.pol,transpozic.plast:oč.v	5v570.1	Kombi.lalok.plastiky na koži a podkož.(pp/pl):nos
5v562.4	Lok.lal.plast.k.a.podk.-pop.a.pol,transpozic.plast:os.č.hl	5v570.2↔	Kombi.lalok.plastiky na koži a podkož.(pp/pl):ucho
5v562.5	Lok.lal.plast.k.a.podk.-pop.a.pol,transpozic.plast:krk	5v570.3↔	Kombi.lalok.plastiky na koži a podkož.(pp/pl):oč.v
5v562.6↔	Lok.lal.plast.k.a.podk.-pop.a.pol,transpozic.plast:pl.a.ax	5v570.4	Kombi.lalok.plastiky na koži a podkož.(pp/pl):os.č.hl



5v570.5	Kombi.lalok.plastiky na koži a podkož.(pp/pl):krk	5v584.0	Revizia voľ.transpl.kože (pp/pl):pery
5v570.6↔	Kombi.lalok.plastiky na koži a podkož.(pp/pl):plece,axila	5v584.1	Revizia voľ.transpl.kože (pp/pl):nos
5v570.7↔	Kombi.lalok.plastiky na koži a podkož.(pp/pl):ram.a lak	5v584.2↔	Revizia voľ.transpl.kože (pp/pl):ucho
5v570.8↔	Kombi.lalok.plastiky na koži a podkož.(pp/pl):predlak	5v584.3↔	Revizia voľ.transplantátu kože (pp/pl):oč.v
5v570.9↔	Kombi.lalok.plastiky na koži a podkož.(pp/pl):ruka	5v584.4	Revizia voľ.transpl.kože (pp/pl):ost.č.hl
5v570.a	Kombi.lalok.plastiky na koži a podkož.(pp/pl):hr/chrb	5v584.5	Revizia voľného transpl.kože (pp/pl):krk
5v570.b	Kombi.lalok.plastiky na koži a podkož.(pp/pl):brucho	5v584.6↔	Revizia voľ.transpl.kože (pp/pl):pl.a ax
5v570.c	Kombi.lalok.plastiky na koži a podkož.(pp/pl):in.a gen	5v584.7↔	Revizia voľ.transpl.kože (pp/pl):rm.a lak
5v570.d	Kombi.lalok.plastiky na koži a podkož.(pp/pl):glutea	5v584.8↔	Revizia voľ.transpl.kože (pp/pl):predlak
5v570.e↔	Kombi.lalok.plastiky na koži a podkož.(pp/pl):st.a kol	5v584.9↔	Revizia voľ.transpl.kože (pp/pl):ruka
5v570.f↔	Kombi.lalok.plastiky na koži a podkož.(pp/pl):predkol	5v584.a	Revizia voľ.transpl.kože (pp/pl):hr/chrb
5v570.g↔	Kombi.lalok.plastiky na koži a podkož.(pp/pl):noha	5v584.b	Revizia voľ.transpl.kože (pp/pl):brucho
5v570.x↔	Kombi.lalok.plastiky na koži a podkož.(pp/pl):ostatné	5v584.c	Revizia voľ.transpl.kože (pp/pl):in.a gen
5v571.0	Kombi.lalok.plast.a voľ.transplantátu kože (pp/pl):pery	5v584.d	Revizia voľ.transpl.kože (pp/pl):glutea
5v571.1	Kombi.lalok.plast.a voľ.transplantátu kože (pp/pl):nos	5v584.e↔	Revizia voľ.transpl.kože (pp/pl):st.a kol
5v571.2↔	Kombi.lalok.plast.a voľ.transplantátu kože (pp/pl):ucho	5v584.f↔	Revizia voľ.transpl.kože (pp/pl):predkol
5v571.3↔	Kombi.lalok.plast.a voľ.transplantátu kože (pp/pl):oč.v	5v584.g↔	Revizia voľ.transpl.kože (pp/pl):noha
5v571.4	Kombi.lalok.plast.a voľ.transplantátu kože (pp/pl):os.č.hl	5v584.x	Revizia voľ.transpl.kože (pp/pl):ostatné
5v571.5	Kombi.lalok.plast.a voľ.transplantátu kože (pp/pl):krk	5v585.0	Revizia lokál.lalok.plas.kože(pp/pl):pery
5v571.6↔	Kombi.lalok.plast.a voľ.transplantátu kože (pp/pl):pl.a ax	5v585.1	Revizia lokál.lalok.plas.kože(pp/pl):nos
5v571.7↔	Kombi.lalok.plast.a voľ.transplantátu kože (pp/pl):rm.a lak	5v585.2↔	Revizia lokál.lalok.plas.kože(pp/pl):ucho
5v571.8↔	Kombi.lalok.plast.a voľ.transplantátu kože (pp/pl):predlak	5v585.3↔	Revizia lokál.lalok.plas.kože(pp/pl):oč.v
5v571.9↔	Kombi.lalok.plast.a voľ.transplantátu kože (pp/pl):ruka	5v585.4	Revizia lokál.lalok.plas.kože(pp/pl):os.č.hl
5v571.a	Kombi.lalok.plast.a voľ.transplantátu kože (pp/pl):hr/chrb	5v585.5	Revizia lokál.lalok.plas.kože(pp/pl):krk
5v571.b	Kombi.lalok.plast.a voľ.transplantátu kože (pp/pl):brucho	5v585.6↔	Revizia lokál.lalok.plas.kože(pp/pl):pl.a ax
5v571.c	Kombi.lalok.plast.a voľ.transplantátu kože (pp/pl):in.a gen	5v585.7↔	Revizia lokál.lalok.plas.kože(pp/pl):rm.a lak
5v571.d	Kombi.lalok.plast.a voľ.transplantátu kože (pp/pl):glutea	5v585.8↔	Revizia lokál.lalok.plas.kože(pp/pl):predlak
5v571.e↔	Kombi.lalok.plast.a voľ.transplantátu kože (pp/pl):st.a kol	5v585.9↔	Revizia lokál.lalok.plas.kože(pp/pl):ruka
5v571.f↔	Kombi.lalok.plast.a voľ.transplantátu kože (pp/pl):predkol	5v585.a	Revizia lokál.lalok.plas.kože(pp/pl):hr/chrb
5v571.g↔	Kombi.lalok.plast.a voľ.transplantátu kože (pp/pl):noha	5v585.b	Revizia lokál.lalok.plas.kože(pp/pl):brucho
5v571.x↔	Kombi.lalok.plast.a voľ.transplantátu kože (pp/pl):ostatné	5v585.c	Revizia lokál.lalok.plas.kože(pp/pl):in.a gen
5v572.0	Komb.lal.plast.k.a podk.(pp/pl):st.reg.lal.so vzd.lal:pery	5v585.d	Revizia lokál.lalok.plas.kože(pp/pl):glutea
5v572.1	Komb.lal.plast.k.a podk.(pp/pl):st.reg.lal.so vzd.lal:nos	5v585.e↔	Revizia lokál.lalok.plas.kože(pp/pl):st.a kol
5v572.2↔	Komb.lal.plast.k.a podk.(pp/pl):st.reg.lal.so vzd.lal:ucho	5v585.f↔	Revizia lokál.lalok.plas.kože(pp/pl):predkol
5v572.3↔	Komb.lal.plast.k.a podk.(pp/pl):st.reg.lal.so vzd.lal:oč.v	5v585.g↔	Revizia lokál.lalok.plas.kože(pp/pl):noha
5v572.4	Komb.l.plast.k.a podk.(pp/pl):st.reg.lal.so vzd.lal:os.č.hl	5v585.x↔	Revizia lokál.lalok.plas.kože(pp/pl):ost.
5v572.5	Komb.lal.plast.k.a podk.(pp/pl):st.reg.lal.so vzd.lal:krk	5v586.0	Revizia stopk.region.laloku kož.plast(pp/pl):pery
5v572.6↔	Komb.lal.plast.k.a podk.(pp/pl):st.reg.lal.so vzd.lal:pl.a ax	5v586.1	Revizia stopk.region.laloku kož.plast(pp/pl):nos
5v572.7↔	Komb.lal.pl.k.a podk.(pp/pl):st.reg.lal.so vzd.lal:rm.a lak	5v586.2↔	Revizia stopk.region.laloku kož.plast(pp/pl):ucho
5v572.8↔	Komb.lal.plast.k.a podk.(pp/pl):st.reg.lal.so vzd.lal:predlak	5v586.3↔	Revizia stopk.region.laloku kož.plast(pp/pl):oč.viečk
5v572.9↔	Komb.lal.plast.k.a podk.(pp/pl):st.reg.lal.so vzd.lal:ruka	5v586.4	Revizia stopk.region.laloku kož.plast(pp/pl):ost.č.hl
5v572.a	Komb.l.plast.k.a podk.(pp/pl):st.reg.lal.so vzd.lal:hr/chrb	5v586.5	Revizia stopk.region.laloku kož.plast(pp/pl):krk
5v572.b	Komb.l.plast.k.a podk.(pp/pl):st.reg.lal.so vzd.lal:brucho	5v586.6↔	Revizia stopk.region.laloku kož.plast(pp/pl):plec,axi
5v572.c	Komb.l.plast.k.a podk.(pp/pl):st.reg.lal.so vzd.lal:in.a gen	5v586.7↔	Revizia stopk.region.laloku kož.plast(pp/pl):ram,lakef
5v572.d	Komb.lal.plast.k.a podk.(pp/pl):st.reg.lal.so vzd.lal:glutea	5v586.8↔	Revizia stopk.region.laloku kož.plast(pp/pl):predlakt
5v572.e↔	Komb.lal.pl.k.a podk.(pp/pl):st.reg.lal.so vzd.lal:st.a kol	5v586.9↔	Revizia stopk.region.laloku kož.plast(pp/pl):ruka
5v572.f↔	Komb.l.plast.k.a podk.(pp/pl):st.reg.lal.so vzd.lal:predkol	5v586.a	Revizia stopk.region.laloku kož.plast(pp/pl):hr.st./chr
5v572.g↔	Komb.lal.plast.k.a podk.(pp/pl):st.reg.lal.so vzd.lal:noha	5v586.b	Revizia stopk.region.laloku kož.plast(pp/pl):brucho
5v572.x↔	Komb.pl.zák.-k.a podk.(pp/pl):st.reg.lal.so vzd.lal:ostatné	5v586.c	Revizia stopk.region.laloku kož.plast(pp/pl):ingv.gen
5v573.0	Komb.l.plas.k.a podk.(pp/pl):st.r.lal,vz.l.a v.tr.k:pery	5v586.d	Revizia stopk.region.laloku kož.plast(pp/pl):glut.obl
5v573.1	Komb.l.plas.k.a podk.(pp/pl):st.r.lal,vz.l.a v.tr.k:nos	5v586.e↔	Revizia stopk.region.laloku kož.plast(pp/pl):steh,kol
5v573.2↔	Komb.l.plas.k.a podk.(pp/pl):st.r.lal,vz.l.a v.tr.k:ucho	5v586.f↔	Revizia stopk.region.laloku kož.plast(pp/pl):predkol
5v573.3↔	Komb.l.plas.k.a podk.(pp/pl):st.r.lal,vz.l.a v.tr.k:oč.v	5v586.g↔	Revizia stopk.region.laloku kož.plast(pp/pl):noha
5v573.4	Komb.l.plas.k.a podk.(pp/pl):st.r.lal,vz.l.a v.tr.k:hr/chrb	5v586.x↔	Revizia stopk.region.laloku kož.plast(pp/pl):ost.
5v573.5	Komb.l.plas.k.a podk.(pp/pl):st.r.lal,vz.l.a v.tr.k:krk	5v587.0	Revizia stopk.vzdial.laloku kož.plast(pp/pl):pery
5v573.6↔	Komb.l.plas.k.a podk.(pp/pl):st.r.lal,vz.l.a v.tr.k:pl.a ax	5v587.1	Revizia stopk.vzdial.laloku kož.plast(pp/pl):nos
5v573.7↔	Komb.l.plas.k.a podk.(pp/pl):st.r.lal,vz.l.a v.tr.k:rm.a lak	5v587.2↔	Revizia stopk.vzdial.laloku kož.plast(pp/pl):ucho
5v573.8↔	Komb.l.plas.k.a podk.(pp/pl):st.r.lal,vz.l.a v.tr.k:predlak	5v587.3↔	Revizia stopk.vzdial.laloku kož.plast(pp/pl):oč.viečko
5v573.9↔	Komb.l.plas.k.a podk.(pp/pl):st.r.lal,vz.l.a v.tr.k:ruka	5v587.4	Revizia stopk.vzdial.laloku kož.plast(pp/pl):ost.č.hl
5v573.a	Komb.l.plas.k.a podk.(pp/pl):st.r.lal,vz.l.a v.tr.k:hr/chrb	5v587.5	Revizia stopk.vzdial.laloku kož.plast(pp/pl):krk
5v573.b	Komb.l.plas.k.a podk.(pp/pl):st.r.lal,vz.l.a v.tr.k:brucho	5v587.6↔	Revizia stopk.vzdial.laloku kož.plast(pp/pl):plece,axi
5v573.c	Komb.l.plas.k.a podk.(pp/pl):st.r.lal,vz.l.a v.tr.k:in.a gen	5v587.7↔	Revizia stopk.vzdial.laloku kož.plast(pp/pl):ram,lake
5v573.d	Komb.l.plas.k.a podk.(pp/pl):st.r.lal,vz.l.a v.tr.k:glutea	5v587.8↔	Revizia stopk.vzdial.laloku kož.plast(pp/pl):predlakt
5v573.e↔	Komb.l.plas.k.a podk.(pp/pl):st.r.lal,vz.l.a v.tr.k:st.a kol	5v587.9↔	Revizia stopk.vzdial.laloku kož.plast(pp/pl):ruka
5v573.f↔	Komb.l.plas.k.a podk.(pp/pl):st.r.lal,vz.l.a v.tr.k:predkol	5v587.a	Revizia stopk.vzdial.laloku kož.plast(pp/pl):hr.st.al.ch
5v573.g↔	Komb.l.plas.k.a podk.(pp/pl):st.r.lal,vz.l.a v.tr.k:noha	5v587.b	Revizia stopk.vzdial.laloku kož.plast(pp/pl):br.obl
5v573.x↔	Komb.l.plas.k.a podk.(pp/pl):st.r.lal,vz.l.a v.tr.k:ostatné	5v587.c	Revizia stopk.vzdial.laloku kož.plast(pp/pl):ing.gen.
5v580.3↔	Prim.uzatv.(zošitie)rany k.(pp/pl)-niť.sutúrou:oč.v	5v587.d	Revizia stopk.vzdial.laloku kož.plast(pp/pl):glut.ob
5v581.3↔	Prim.uzatv.(zošitie)rany k.(pp/pl)-svorky:oč.v	5v587.e↔	Revizia stopk.vzdial.laloku kož.plast(pp/pl):steh,koleno
5v582.3↔	Prim.uzatv.(zošitie)rany k.(pp/pl)-zlepením:oč.v	5v587.f↔	Revizia stopk.vzdial.laloku kož.plast(pp/pl):predkole

5v587.g↔	Revízia stopk.vzdial.laloku kož.plast.(pp/pl):noha	5v620.g↔	TP autológ.tuk.b.<100ml-makrogr),hoj.nervu:noha (chodidlo)
5v587.x	Revízia stopk.vzdial.laloku kož.plast.(pp/pl):ost.	5v620.s↔	TP autológ.tuk.b.<100ml-makrograft),hoj.nervu:perianálna o.
5v588.0	Revízia voľ.lal-mikrovask.anast.kož.plast.(pp/pl):pery	5v620.x↔	TP autológ.tuk.b.<100ml-makrograft),hoj.nervu:ost.
5v588.1	Revízia voľ.lal-mikrovask.anast.kož.plast.(pp/pl):noho	5v621.6↔	TP autológ.tuk.b.<100ml-makrogr),hoj.šliach:pece a axila
5v588.2↔	Revízia voľ.lal-mikrovask.anast.kož.plast.(pp/pl):ucho	5v621.7↔	TP autológ.tuk.b.<100ml-makrograft),hoj.šliach:ram.a lak.
5v588.3↔	Revízia voľ.lal-mikrovask.anast.kož.plast.(pp/pl):oč.vieč	5v621.8↔	TP autológ.tuk.b.<100ml-makrograft),hoj.šliach:predlaktie
5v588.4	Revízia voľ.lal-mikrovask.anast.kož.plast.(pp/pl):ost.č.hl	5v621.9↔	TP autológ.tuk.b.<100ml-makrograft),hoj.šliach:ruka
5v588.5	Revízia voľ.lal-mikrovask.anast.kož.plast.(pp/pl):krk	5v621.e↔	TP autológ.tuk.b.<100ml-makrograft),hoj.šliach:steh.a kol.
5v588.6↔	Revízia voľ.lal-mikrovask.anast.kož.plast.(pp/pl):ple,axi	5v621.f↔	TP autológ.tuk.b.<100ml-makrograft),hoj.šliach:predkolenie
5v588.7↔	Revízia voľ.lal-mikrovask.anast.kož.plast.(pp/pl):ra,lak	5v621.g↔	TP autológ.tuk.b.<100ml-makrogr),hoj.šliach:noha (chodidlo)
5v588.8↔	Rev.voľ.lal-mikrovask.anast.kož.plast.(pp/pl):predlakt	5v621.x↔	TP autológ.tuk.b.<100ml-makrograft),hoj.šliach:ost.
5v588.9↔	Revízia voľ.lal-mikrovask.anast.kož.plast.(pp/pl):ruka	5v622.4	TP autológ.tuk.b.<100ml-mikrograft),hoj.nervu:hlava
5v588.a	Revízia voľ.lal-mikrovask.anast.kož.plast.(pp/pl):hr.st,chráb	5v622.5	Transpl.autológ.tuk.b.,m.o.<100ml-mikrograft),hoj.nervu:krk
5v588.b	Revízia voľ.lal-mikrovask.anast.kož.plast.(pp/pl):br.obl	5v622.6↔	TP autológ.tuk.b.<100ml-mikrograft),hoj.nervu:pece a axila
5v588.c	Rev.voľ.lal-mikrovask.anast.kož.plast.(pp/pl):ingv.,genit	5v622.7↔	TP autológ.tuk.b.<100ml-mikrograft),hoj.nervu:ram.a lak.
5v588.d	Revízia voľ.lal-mikrovask.anast.kož.plast.(pp/pl):glut.	5v622.8↔	TP autológ.tuk.b.<100ml-mikrograft),hoj.nervu:predlaktie
5v588.e↔	Revízia voľ.lal-mikrovask.anast.kož.plast.(pp/pl):steh,kol	5v622.9↔	TP autológ.tuk.b.<100ml-mikrograft),hoj.nervu:ruka
5v588.f↔	Revízia voľ.lal-mikrovask.anast.kož.plast.(pp/pl):predkol	5v622.a↔	TP autológ.tuk.b.<100ml-mikrogr.),hoj.nervu:hr.st.a chráb
5v588.g↔	Revízia voľ.lal-mikrovask.anast.kož.plast.(pp/pl):noha	5v622.b	TP autológ.tuk.b.<100ml-mikrograft),hoj.nervu:brušná o.
5v588.x	Revízia voľ.lal-mikrovask.anast.kož.plast.(pp/pl):ost.	5v622.c	TP autol.tuk.b.<100ml-mikrogr.),hoj.nervu:ing.a o.gen.
5v590.0	Oddel.lalokovej stonky pri popál.a polept:pera	5v622.d	TP autológ.tuk.b.<100ml-mikrograft),hoj.nervu:gluteálna o.
5v590.4	Oddel.lalokovej stonky pri popál.a polept:i.časť hlavy	5v622.e↔	TP autológ.tuk.b.<100ml-mikrograft),hoj.nervu:steh.a kol.
5v590.5	Oddel.lalokovej stonky pri popál.a polept:krk	5v622.f↔	TP autológ.tuk.b.<100ml-mikrograft),hoj.nervu:predkolenie
5v590.6↔	Oddel.lalokovej stonky pri popál.a polept:pece a axila	5v622.g↔	TP autológ.tuk.b.<100ml-mikrogr.),hoj.nervu:noha (chodidlo)
5v590.7↔	Oddel.lalokovej stonky pri popál.a polept:rameno a lakeť	5v622.s↔	TP autológ.tuk.b.<100ml-mikrograft),hoj.nervu:perianálna o.
5v590.8↔	Oddel.lalokovej stonky pri popál.a polept:predlaktie	5v622.x↔	TP autológ.tuk.b.<100ml-mikrograft),hoj.nervu:ost.
5v590.9↔	Oddel.lalokovej stonky pri popál.a polept:ruka	5v623.6↔	TP autológ.tuk.b.<100ml-mikrogr.),hoj.šliach:pece a axila
5v590.a	Oddel.lalokovej stonky pri popál.a polept:hr.st.a chráb	5v623.7↔	TP autológ.tuk.b.<100ml-mikrograft),hoj.šliach:ram.a lak.
5v590.b	Oddel.lalokovej stonky pri popál.a polept:obl.brucha	5v623.8↔	TP autológ.tuk.b.<100ml-mikrograft),hoj.šliach:predlaktie
5v590.c	Oddel.lalokovej stonky pri popál.a polept:obl.slab.a gen.	5v623.9↔	TP autológ.tuk.b.<100ml-mikrograft),hoj.šliach:ruka
5v590.d	Oddel.lalokovej stonky pri popál.a polept:glut.	5v623.e↔	TP autológ.tuk.b.<100ml-mikrograft),hoj.šliach:steh.a kol.
5v590.e↔	Oddel.lalokovej stonky pri popál.a polept:stehno a koleno	5v623.f↔	TP autológ.tuk.b.<100ml-mikrograft),hoj.šliach:predkolenie
5v590.f↔	Oddel.lalokovej stonky pri popál.a polept:predkolenie	5v623.g↔	TP autológ.tuk.b.<100ml-mikrogr.),hoj.šliach:noha (chodidlo)
5v590.g↔	Oddel.lalokovej stonky pri popál.a polept:chodidlo	5v623.x↔	TP autológ.tuk.b.<100ml-mikrograft),hoj.šliach:ost.
5v590.x↔	Oddel.lalokovej stonky pri popál.a polept:ost.	5v624.0	TP autológ.tuk.b.<100ml-mikrograft),chron.def.kože:pera
5v591.0	Desilikonizácia dermál.náhr.mat.pri popál.a polept:pera	5v624.1	TP autológ.tuk.b.<100ml-mikrograft),chron.def.kože:nos
5v591.4	Desilikonizácia dermál.náhr.mat.pri popál.a polept:i.č.hl.	5v624.4	TP autol.tuk.b.<100ml-mikrogr.),chr.def.kože:ost.č.hlavy
5v591.5	Desilikonizácia dermál.náhr.mat.pri popál.a polept:krk	5v624.5	TP autológ.tuk.b.<100ml-mikrograft),chron.def.kože:krk
5v591.6↔	Desilikoniz. dermál.náhr.mat.pri popál.a polept:pece,axila	5v624.6↔	TP autol.tuk.b.<100ml-mikrogr.),chr.def.kože:pece a axila
5v591.7↔	Desilikoniz. dermál.náhr.mat.pri popál.a polept:rameno,lakeť	5v624.7↔	TP autológ.tuk.b.<100ml-mikrogr.),chron.def.kože:ram.a lak.
5v591.8↔	Desilikon. dermál.náhr.mat.pri popál.a polept:predlaktie	5v624.8↔	TP autológ.tuk.b.<100ml-mikrogr.),chr.def.kože:predlaktie
5v591.9↔	Desilikonizácia dermál.náhr.mat.pri popál.a polept:ruka	5v624.9↔	TP autológ.tuk.b.<100ml-mikrograft),chron.def.kože:ruka
5v591.a	Desilikon. dermál.náhrad.mat.pri popál.a pol:hr.st.,chráb	5v624.a	TP autol.tuk.b.<100ml-mikrogr.),chr.def.kože:hr.st.a chráb
5v591.b	Desilikonizácia dermál.náhr. mat.pri popál.a polept:brucho	5v624.b	TP autológ.tuk.b.<100ml-mikrogr.),chron.def.kože:brušná o.
5v591.c	Desilikoniz.ermál.náhr.mat.pri popál.a polept:ingv.,genit	5v624.c	TP autol.tuk.b.<100ml-mikrogr.),chr.def.kože:ing.a o.gen.
5v591.d	Desilikonizácia dermál.náhr.mat.pri popál.a polept:glut.	5v624.d	TP autológ.tuk.b.<100ml-mikrogr.),chron.def.kože:gluteálna o.
5v591.e↔	Desilikoniz. dermál.náhr.mat.pri popál.a polept:stehno, koleno	5v624.e↔	TP autológ.tuk.b.<100ml-mikrogr.),chron.def.kože:steh.a kol.
5v591.f↔	Desilikonizácia dermál.náhr.mat.pri popál.a polept:predkol	5v624.f↔	TP autológ.tuk.b.<100ml-mikrogr.),chron.def.kože:predkol
5v591.g↔	Desilikonizácia dermál.náhr.mat.pri popál.a polept:chodid	5v624.g↔	TP autol.tuk.b.<100ml-mikrogr.),chr.def.kože:noha (chod.)
5v591.x↔	Desilikonizácia dermál.náhr.mat.pri popál.a polept:ost.	5v624.h	TP autológ.tuk.b.<100ml-mikrogr.),chron.def.kože:kapilicium
5v611.10	Odber tuk.b.exciziou, malý objem (<100ml-mikrograft)	5v624.n↔	TP autológ.tuk.b.<100ml-mikrograft),chron.def.kože:prsnik
5v611.11	Odber tuk.b.exciziou, veľký objem (>100ml-makrograft)	5v624.p↔	TP autol.tuk.b.<100ml-mikrogr.),chr.def.kože:periaurikul.o.
5v611.20	Odber tuk.b.liposukčným prístrojom,m.o.<100ml-mikrograft)	5v624.r↔	TP autol.tuk.b.<100ml-mikrogr.),chr.def.kože:periokul.o.
5v611.21	Odber tuk.b.liposukčným prístrojom,v.o.>100ml-makrograft)	5v624.s↔	TP autol.tuk.b.<100ml-mikrogr.),chr.def.kože:perianálna o.
5v611.30	Odber tuk.b.striekačkou, malý objem (<100ml-mikrograft)	5v624.t↔	TP autológ.tuk.b.<100ml-mikrogr.),chron.def.kože:bukálna o.
5v611.31	Odber tuk.b.striekačkou, veľký objem (>100ml-makrograft)	5v624.u↔	TP autológ.tuk.b.<100ml-mikrogr.),chron.def.kože:frontálna o.
5v611.x0	Odber tuk.b.(štepov)ostat., malý objem (<100ml-mikrograft)	5v624.v↔	TP autológ.tuk.b.<100ml-mikrogr.),chron.def.kože:mentálna o.
5v611.x1	Odber tuk.b.(štepov)ostat., veľký objem (>100ml-makrograft)	5v624.w↔	TP autol.tuk.b.<100ml-mikrogr.),chr.def.kože:nasolab.o.
5v620.4	TP autológ.tuk.b.<100ml-makrograft),hoj.nervu:hlava	5v624.x↔	TP autológ.tuk.b.<100ml-mikrograft),chron.def.kože:ost.
5v620.5	Transpl.autológ.tuk.b.,m.o.<100ml-makrograft),hoj.nervu:krk	5v624.y↔	Transpl.autol.tuk.b.<100ml-mikrogr.),chr.def.k.zygomat.o.
5v620.6↔	TP autológ.tuk.b.<100ml-makrograft),hoj.nervu:pece a axila	5v625.0	TP autológ.tuk.b.<100ml-mikrograft),chron.fistuly:pera
5v620.7↔	TP autológ.tuk.b.<100ml-makrograft),hoj.nervu:ram.a lak.	5v625.1	TP autológ.tuk.b.<100ml-mikrograft),chron.fistuly:nos
5v620.8↔	TP autológ.tuk.b.<100ml-makrograft),hoj.nervu:predlaktie	5v625.4	TP autol.tuk.b.<100ml-mikrogr.),chr.fistuly:ost.č.hlavy
5v620.9↔	TP autológ.tuk.b.<100ml-makrograft),hoj.nervu:ruka	5v625.5	TP autológ.tuk.b.<100ml-mikrograft),chron.fistuly:krk
5v620.a	TP autológ.tuk.b.<100ml-makrogr),hoj.nervu:hr.st.a chráb	5v625.6↔	TP autológ.tuk.b.<100ml-mikrogr.),chron.fistuly:pece a axila
5v620.b	TP autológ.tuk.b.<100ml-makrograft),hoj.nervu:brušná o.	5v625.7↔	TP autológ.tuk.b.<100ml-mikrogr.),chron.fistuly:ram.a lak.
5v620.c	TP autológ.tuk.b.<100ml-makrogr),hoj.nervu:inguina a o.gen.	5v625.8↔	TP autológ.tuk.b.<100ml-mikrogr.),chron.fistuly:predlaktie
5v620.d	TP autológ.tuk.b.<100ml-makrograft),hoj.nervu:gluteálna o.	5v625.9↔	TP autológ.tuk.b.<100ml-mikrograft),chron.fistuly:ruka
5v620.e↔	TP autológ.tuk.b.<100ml-makrograft),hoj.nervu:steh.a kol.	5v625.a	TP autol.tuk.b.<100ml-mikrogr.),chr.fistuly:hr.st.a chráb
5v620.f↔	TP autológ.tuk.b.<100ml-makrograft),hoj.nervu:predkolenie	5v625.b	TP autológ.tuk.b.<100ml-mikrograft),chron.fistuly:brušná o.

5v625.c	TP autol.tuk.b.<100ml-mikrogr.),chr.fistuly:ing.a o.gen.	5v62x.5	Iná transpl.autológ.tuk.b.,m.o.<100ml-mikrograff):krk
5v625.d	TP autológ.tuk.b.<100ml-mikrogr.),chron.fistuly:gluteálna o.	5v62x.6⇔	Iná tr.autológ.tuk.b.<100ml-mikrograff):plece a axila
5v625.e⇔	TP autológ.tuk.b.<100ml-mikrogr.),chron.fistuly:steh.a kol.	5v62x.7⇔	Iná tr.autológ.tuk.b.<100ml-mikrograff):ram.a lak.
5v625.f⇔	TP autológ.tuk.b.<100ml-mikrogr.),chron.fistuly:predkolenie	5v62x.8⇔	Iná tr.autológ.tuk.b.<100ml-mikrograff):predlaktie
5v625.g⇔	TP autol.tuk.b.<100ml-mikrogr.),chr.fistuly:noha (chodidlo)	5v62x.9⇔	Iná Iná transpl.autológ.tuk.b.,m.o.<100ml-mikrograff):ruka
5v625.h	TP autológ.tuk.b.<100ml-mikrogr.),chron.fistuly:kapiľicium	5v62x.a	Iná tr.autológ.tuk.b.<100ml-mikrograff):hr.st.a chrbát
5v625.n⇔	TP autológ.tuk.b.<100ml-mikrograff),chron.fistuly:prsňík	5v62x.b	Iná transpl.autológ.tuk.b.,m.o.<100ml-mikrograff):brušná o.
5v625.p⇔	TP autol.tuk.b.<100ml-mikrogr.),chr.fistuly:periaurikul.o.	5v62x.c	Iná tr.autológ.tuk.b.<100ml-mikrograff):inguina a o.genitálii
5v625.q⇔	TP autológ.tuk.b.<100ml-mikrogr.),chron.fistuly:mentálna o.	5v62x.d	Iná tr.autológ.tuk.b.<100ml-mikrograff):gluteálna o.
5v625.r	TP autol.tuk.b.<100ml-mikrogr.),chr.fistuly:periokulárna o.	5v62x.e⇔	Iná tr.autológ.tuk.b.<100ml-mikrograff):steh.a kol.
5v625.s⇔	TP autológ.tuk.b.<100ml-mikrogr.),chron.fistuly:perianálna o.	5v62x.f⇔	Iná tr.autológ.tuk.b.<100ml-mikrograff):predkolenie
5v625.t⇔	TP autológ.tuk.b.<100ml-mikrogr.),chron.fistuly:bukálna o.	5v62x.g⇔	Iná tr.autológ.tuk.b.<100ml-mikrograff):noha (chodidlo)
5v625.u⇔	TP autológ.tuk.b.<100ml-mikrogr.),chron.fistuly:frontálna o.	5v62x.h	Iná tr.autológ.tuk.b.<100ml-mikrograff):kapiľicium
5v625.w⇔	TP autol.tuk.b.<100ml-mikrogr.),chr.fistuly:nasolabiálna o.	5v62x.n⇔	Iná transpl.autológ.tuk.b.,m.o.<100ml-mikrograff):prsňík
5v625.x⇔	TP autológ.tuk.b.<100ml-mikrograff),chron.fistuly:ost.	5v62x.p⇔	Iná tr.autológ.tuk.b.<100ml-mikrograff):periaurikulárna o.
5v625.y	TP autol.tuk.b.<100ml-mikrogr.),chr.fistuly:zygomatická o.	5v62x.r	Iná tr.autológ.tuk.b.<100ml-mikrograff):periokulárna o.
5v626.1	Transpl.autológ.tuk.b.,m.o.<100ml-mikrograff),jazv.tkan:nos	5v62x.s⇔	Iná tr.autológ.tuk.b.<100ml-mikrograff):perianálna o.
5v626.4	TP autológ.tuk.b.<100ml-mikrogr.),jazv.tkan:ost.časti hlavy	5v62x.t⇔	Iná tr.autológ.tuk.b.<100ml-mikrograff):bukálna o.
5v626.5	Transpl.autológ.tuk.b.,m.o.<100ml-mikrograff),jazv.tkan:krk	5v62x.u⇔	Iná tr.autológ.tuk.b.<100ml-mikrograff):frontálna o.
5v626.6⇔	TP autológ.tuk.b.<100ml-mikrograff),jazv.tkan:plece a axila	5v62x.v⇔	Iná tr.autológ.tuk.b.<100ml-mikrograff):mentálna o.
5v626.7⇔	TP autológ.tuk.b.<100ml-mikrograff),jazv.tkan:ram.a lak.	5v62x.w⇔	Iná tr.autológ.tuk.b.<100ml-mikrograff):nasolabiálna o.
5v626.8⇔	TP autológ.tuk.b.<100ml-mikrograff),jazv.tkan:predlaktie	5v62x.x⇔	Iná transpl.autológ.tuk.b.,m.o.<100ml-mikrograff):ost.
5v626.9⇔	TP autológ.tuk.b.<100ml-mikrograff),jazv.tkan:ruka	5v62x.y	Iná tr.autológ.tuk.b.<100ml-mikrograff):zygomatická o.
5v626.a	TP autológ.tuk.b.<100ml-mikrogr.),jazv.tkan:hr.st.a chrbát	5v630.0	TP autológ.tuk.b.>100ml-makrograff),chron.defekty kože:pera
5v626.b	TP autológ.tuk.b.<100ml-mikrograff),jazv.tkan:brušná o.	5v630.1	TP autológ.tuk.b.>100ml-makrograff),chron.defekty kože:nos
5v626.c	TP autol.tuk.b.<100ml-mikrogr.),jazv.tkan:ing.a o.gen.	5v630.4	TP autol.tuk.b.>100ml-makrogr),chron.def.kože:ost.č.hlavy
5v626.d	TP autológ.tuk.b.<100ml-mikrograff),jazv.tkan:gluteálna o.	5v630.5	TP autológ.tuk.b.>100ml-makrograff),chron.defekty kože:krk
5v626.e⇔	TP autológ.tuk.b.<100ml-mikrograff),jazv.tkan:steh.a kol.	5v630.6⇔	TP autol.tuk.b.>100ml-makrogr),chron.def.kože:plece a axila
5v626.f⇔	TP autológ.tuk.b.<100ml-mikrograff),jazv.tkan:predkolenie	5v630.7⇔	TP autol.tuk.b.>100ml-makrogr),chron.def.kože:ram.a lak.
5v626.g⇔	TP autológ.tuk.b.<100ml-mikrogr.),jazv.tkan:noha (chodidlo)	5v630.8⇔	TP autol.tuk.b.>100ml-makrogr),chron.def.kože:predlaktie
5v626.h	TP autológ.tuk.b.<100ml-mikrograff),jazv.tkan:kapiľicium	5v630.9⇔	TP autológ.tuk.b.>100ml-makrograff),chron.defekty kože:ruka
5v626.n⇔	TP autológ.tuk.b.<100ml-mikrograff),jazv.tkan:prsňík	5v630.a	TP autol.tuk.b.>100ml-makrogr),chron.def.kože:hr.st.a chrbát
5v626.p⇔	TP autol.tuk.b.<100ml-mikrogr.),jazv.tkan:periaurikul.o.	5v630.b	TP autol.tuk.b.>100ml-makrogr),chron.def.kože:brušná o.
5v626.q⇔	TP autológ.tuk.b.<100ml-mikrograff),jazv.tkan:mentálna o.	5v630.c	TP autol.tuk.b.>100ml-makrogr),chron.def.kože:ing.a o.gen.
5v626.r	TP autológ.tuk.b.<100ml-mikrogr.),jazv.tkan:periokulárna o.	5v630.d	TP autol.tuk.b.>100ml-makrogr),chron.def.kože:gluteálna o.
5v626.s⇔	TP autológ.tuk.b.<100ml-mikrograff),jazv.tkan:perianálna o.	5v630.e⇔	TP autol.tuk.b.>100ml-makrogr),chron.def.kože:steh.a kol.
5v626.t⇔	TP autológ.tuk.b.<100ml-mikrograff),jazv.tkan:bukálna o.	5v630.f⇔	TP autol.tuk.b.>100ml-makrogr),chron.def.kože:predkolenie
5v626.u⇔	TP autológ.tuk.b.<100ml-mikrograff),jazv.tkan:frontálna o.	5v630.g⇔	TP autol.tuk.b.>100ml-makrogr),chron.def.kože:noha (chodid)
5v626.w⇔	TP autológ.tuk.b.<100ml-mikrogr.),jazv.tkan:nasolabiálna o.	5v630.h	TP autol.tuk.b.>100ml-makrogr),chron.def.kože:kapiľicium
5v626.x⇔	TP autológ.tuk.b.<100ml-mikrograff),jazv.tkan:ost.	5v630.n⇔	TP autológ.tuk.b.>100ml-makrogr),chron.defekty kože:prsňík
5v626.y	TP autológ.tuk.b.<100ml-mikrogr.),jazv.tkan:zygomatická o.	5v630.p⇔	TP autol.tuk.b.>100ml-makrogr),chron.def.kože:periaurikul.o.
5v627.0	TP autol.tuk.b.<100ml-mikrogr.),VVCH s def.obj.mäk.tk:pera	5v630.q⇔	TP autol.tuk.b.>100ml-makrogr),chron.def.kože:mentálna o.
5v627.1	TP autológ.tuk.b.<100ml-mikrogr.),VVCH s def.obj.mäk.tk:nos	5v630.r⇔	TP autol.tuk.b.>100ml-makrogr),chron.def.kože:periokul.o.
5v627.4	TP autol.tuk.b.<100ml-mikrogr.),VVCH s def.obj.mäk.tk:o.č.hl.	5v630.s⇔	TP autol.tuk.b.>100ml-makrogr),chron.def.kože:perian.o.
5v627.5	TP autológ.tuk.b.<100ml-mikrogr.),VVCH s def.obj.mäk.tk:krk	5v630.t⇔	TP autol.tuk.b.>100ml-makrogr),chron.def.kože:bukálna o.
5v627.6⇔	TP autol.tuk.b.<100ml-mikrogr.),VVCH s def.obj.mäk.tk:pl.a ax.	5v630.u⇔	TP autol.tuk.b.>100ml-makrogr),chron.def.kože:front.o.
5v627.7⇔	TP autol.tuk.b.<100ml-mikrogr.),VVCH s def.obj.m.tk:ram.a lak.	5v630.w⇔	TP autol.tuk.b.>100ml-makrogr),chron.def.kože:nasolabiál.o.
5v627.8⇔	TP autol.tuk.b.<100ml-mikrogr.),VVCH s def.obj.mäk.tk:predl.	5v630.x⇔	TP autológ.tuk.b.>100ml-makrograff),chron.defekty kože:ost.
5v627.9⇔	TP autol.tuk.b.<100ml-mikrogr.),VVCH s def.obj.mäk.tk:ruka	5v630.y	TP autol.tuk.b.>100ml-makrogr),chron.def.kože:zygomat.o.
5v627.a	TP autol.tuk.b.<100ml-mikrogr.),VVCH s d.obj.m.tk:hr.st.a chr.	5v631.0	TP autológ.tuk.b.>100ml-makrograff),chron.fistuly:pera
5v627.b	TP autol.tuk.b.<100ml-mikrogr.),VVCH s def.obj.mäk.tk:br.o.	5v631.4	TP autológ.tuk.b.>100ml-makrograff),chron.fistuly:nos
5v627.c	TP autol.tuk.b.<100ml-mikrogr),VVCH s def.o.m.tk:ing.a o.gen.	5v631.5	TP autológ.tuk.b.>100ml-makrograff),chron.fistuly:ost.č.hl.
5v627.d	TP autol.tuk.b.<100ml-mikrogr),VVCH s def.o.m.tk:gluteálna o.	5v631.6⇔	TP autológ.tuk.b.>100ml-makrograff),chron.fistuly:krk
5v627.e⇔	TP autol.tuk.b.<100ml-mikrogr),VVCH s def.o.mäk.tk:steh.a kol.	5v631.7⇔	TP autológ.tuk.b.>100ml-makrogr),chron.fistuly:plece a ax.
5v627.f⇔	TP autol.tuk.b.<100ml-mikrogr.),VVCH s def.obj.mäk.tk:predkol.	5v631.8⇔	TP autológ.tuk.b.>100ml-makrogr),chron.fistuly:ram.a lak.
5v627.g⇔	TP autol.tuk.b.<100ml-mikrogr.),VVCH s def.obj.m.tk:noha (ch)	5v631.9⇔	TP autológ.tuk.b.>100ml-makrograff),chron.fistuly:ruka
5v627.h	TP autol.tuk.b.<100ml-mikrogr.),VVCH s def.obj.mäk.tk:kapiľic.	5v631.a	TP autológ.tuk.b.>100ml-makrogr),chron.fistuly:hr.st.a chr.
5v627.n⇔	TP autol.tuk.b.<100ml-mikrogr.),VVCH s def.obj.mäk.tk:prsňík	5v631.b	TP autológ.tuk.b.>100ml-makrograff),chron.fistuly:brušná o.
5v627.p⇔	TP autol.tuk.b.<100ml-mikrogr.),VVCH s def.obj.m.tk:periaurik.o.	5v631.c	TP autológ.tuk.b.>100ml-makrogr),chron.fistuly:ing.a o.gen.
5v627.q⇔	TP autol.tuk.b.<100ml-mikrogr.),VVCH s def.obj.m.tk:mentál.o.	5v631.d	TP autológ.tuk.b.>100ml-makrogr),chron.fistuly:gluteálna o.
5v627.r	TP autol.tuk.b.<100ml-mikrogr.),VVCH s def.obj.m.tk:perioku.o.	5v631.e⇔	TP autológ.tuk.b.>100ml-makrogr),chron.fistuly:steh.a kol.
5v627.s⇔	TP autol.tuk.b.<100ml-mikrogr.),VVCH s def.obj.m.tk:perianá.o.	5v631.f⇔	TP autológ.tuk.b.>100ml-makrogr),chron.fistuly:predkolenie
5v627.t⇔	TP autol.tuk.b.<100ml-mikrogr.),VVCH s def.obj.m.tk:bukáln.o.	5v631.g⇔	TP autol.tuk.b.>100ml-makrogr),chron.fistuly:noha (chodid)
5v627.u⇔	TP autol.tuk.b.<100ml-mikrogr.),VVCH s def.obj.m.tk:front.o.	5v631.h	TP autológ.tuk.b.>100ml-makrogr),chron.fistuly:kapiľicium
5v627.w⇔	TP autol.tuk.b.<100ml-mikrogr.),VVCH s def.obj.m.tk:nasola.o.	5v631.n⇔	TP autológ.tuk.b.>100ml-makrograff),chron.fistuly:prsňík
5v627.x⇔	TP autológ.tuk.b.<100ml-mikrogr.),VVCH s def.obj.mäk.tk:ost.	5v631.p⇔	TP autol.tuk.b.>100ml-makrogr),chron.fistuly:periaurikul.o.
5v627.y	TP autol.tuk.b.<100ml-mikrogr.),VVCH s def.obj.m.tk:zygomat.o.	5v631.q⇔	TP autológ.tuk.b.>100ml-makrogr),chron.fistuly:mentálna o.
5v62x.0	Iná transpl.autológ.tuk.b.,m.o.<100ml-mikrograff):pera	5v631.r⇔	TP autol.tuk.b.>100ml-makrogr),chron.fistuly:periokul.o.
5v62x.1	Iná transpl.autológ.tuk.b.,m.o.<100ml-mikrograff):nos	5v631.s⇔	TP autológ.tuk.b.>100ml-makrogr),chron.fistuly:perianál.o.
5v62x.4	Iná tr.autológ.tuk.b.<100ml-mikrograff):ost.časti hlavy		



5v631.t↔	TP autológ.tuk.b.(>100ml-makrogr),chron.fistuly:bukálna o.	5v63x.f↔	Iná tr.autológ.tuk.b.(>100ml-makrogr):predkolenie
5v631.u↔	TP autológ.tuk.b.(>100ml-makrogr),chron.fistuly:frontálna o.	5v63x.g↔	Iná tr.autológ.tuk.b.(>100ml-makrogr):noha (chodidlo)
5v631.w↔	TP autol.tuk.b.(>100ml-makrogr),chron.fistuly:nasolab. o.	5v63x.h↔	Iná tr.autológ.tuk.b.(>100ml-makrogr):kapilícium
5v631.x↔	TP autológ.tuk.b.(>100ml-makrogr),chron.fistuly:ost.	5v63x.n↔	Iná transpl.autológ.tuk.b.,v.o.(>100ml-makrogr):prsník
5v631.y	TP autol.tuk.b.(>100ml-makrogr),chron.fistuly:zygomat.o.	5v63x.p↔	Iná tr.autológ.tuk.b.(>100ml-makrogr):periaurikulárna o.
5v632.0	Transpl.autológ.tuk.b.,v.o.(>100ml-makrogr),javn.tk:pera	5v63x.q↔	Iná tr.autológ.tuk.b.(>100ml-makrogr):mentálna o.
5v632.1	Transpl.autológ.tuk.b.,v.o.(>100ml-makrogr),javn.tk:nos	5v63x.r↔	Iná tr.autológ.tuk.b.(>100ml-makrogr):periokulárna o.
5v632.4	TP autológ.tuk.b.(>100ml-makrogr),javn.tk:ost.časti hlavy	5v63x.s↔	Iná tr.autológ.tuk.b.(>100ml-makrogr):perianálna o.
5v632.5	Transpl.autológ.tuk.b.,v.o.(>100ml-makrogr),javn.tk:krk	5v63x.t↔	Iná tr.autológ.tuk.b.(>100ml-makrogr):bukálna o.
5v632.6↔	TP autológ.tuk.b.(>100ml-makrogr),javn.tk:plece a axila	5v63x.u↔	Iná tr.autológ.tuk.b.(>100ml-makrogr):frontálna o.
5v632.7↔	TP autológ.tuk.b.(>100ml-makrogr),javn.tk:ram.a lak.	5v63x.w↔	Iná tr.autológ.tuk.b.(>100ml-makrogr):nasolabiálna o.
5v632.8↔	TP autológ.tuk.b.(>100ml-makrogr),javn.tk:predlaktie	5v63x.x↔	Iná transpl.autológ.tuk.b.,v.o.(>100ml-makrogr):ost.
5v632.9↔	Transpl.autológ.tuk.b.,v.o.(>100ml-makrogr),javn.tk:ruka	5v63x.y	Iná tr.autológ.tuk.b.(>100ml-makrogr):zygomatická o.
5v632.a	TP autológ.tuk.b.(>100ml-makrogr),javn.tk:hr.st.a chrábát	8a973.2↔	Terapeutická injekcia do okohybného svalu
5v632.b	TP autológ.tuk.b.(>100ml-makrogr),javn.tk:brušná o.	8a973.3↔	Terapeut.inj.do lézie očnice v celkovej anestézii
5v632.c	TP autol.tuk.b.(>100ml-makrogr),javn.tk:inguina a o.genitálií	8a973.4↔	Terapeut.inj.pod spojovku v celkovej anestézii
5v632.d	TP autológ.tuk.b.(>100ml-makrogr),javn.tk:gluteálna o.	8f608.0	Perk.ter.abl.TU peč.oblič.pf.skelet.léz.v.i.l.p.RF ablácie pod CT
5v632.e↔	TP autológ.tuk.b.(>100ml-makrogr),javn.tk:steh.a kol.	8f608.41	Perk.ter.abl.TU peč.oblič.pf.sk.l.v.i.lokal.p.RF ablácie pod skiask.
5v632.f↔	TP autológ.tuk.b.(>100ml-makrogr),javn.tk:predkolenie	8f608.42	Perk.ter.abl.TU peč.oblič.pf.sk.l.v.i.l.p.RF ablácie pod USG
5v632.g↔	TP autológ.tuk.b.(>100ml-makrogr),javn.tk:noha (chodidlo)	8f608.50	Perk.ter.abl.TU peč.oblič.pf.sk.l.v.i.l.p.mikrov.abl. pod CT
5v632.h	TP autológ.tuk.b.(>100ml-makrogr),javn.tk:kapilícium	8f608.51	Perk.ter.abl.TU peč.oblič.pf.sk.l.v.i.l.p.mv.abl. pod skiask
5v632.n↔	TP autológ.tuk.b.(>100ml-makrogr),javn.tk:prsník	8f608.52	Perk.termál.abl.TU peč.oblič.pf.sk.l.v.i.l.p.mikro.abl. pod USG
5v632.p↔	TP autol.tuk.b.(>100ml-makrogr),javn.tk:periaurikulárna o.	8f608.60	Perk.ter.abl.TU peč.oblič.pf.sk.l.v.i.l.p.kryoabl. pod CT
5v632.q↔	TP autológ.tuk.b.(>100ml-makrogr),javn.tk:mentálna o.	8f608.61	Perk.ter.abl.TU peč.oblič.pf.sk.l.v.i.l.p.kryoa. pod skiask
5v632.r↔	TP autológ.tuk.b.(>100ml-makrogr),javn.tk:periokulárna o.	8f608.62	Perk.ter.abl.TU peč.oblič.pf.sk.l.v.i.l.p.kryoabl. pod USG
5v632.s↔	TP autológ.tuk.b.(>100ml-makrogr),javn.tk:perianálna o.	8f608.70	Perk.ter.abl.TU peč.oblič.pf.sk.l.v.i.l.p.laser.abl. pod CT
5v632.t↔	TP autológ.tuk.b.(>100ml-makrogr),javn.tk:bukálna o.	8f608.71	Perk.ter.abl.TU peč.oblič.pf.sk.l.v.i.l.p.laser.abl.pod skiask
5v632.u↔	TP autológ.tuk.b.(>100ml-makrogr),javn.tk:frontálna o.	8f608.72	Perk.ter.abl.TU peč.oblič.pf.sk.l.v.i.l.p.laser.abl. pod USG
5v632.w↔	TP autológ.tuk.b.(>100ml-makrogr),javn.tk:nasolabiálna o.	8f608.8	Endovask.RF rekanal.chron.centrál.venóz.uzáveru
5v632.x↔	Transpl.autológ.tuk.b.,v.o.(>100ml-makrogr),javn.tk:ost.	8m110	RTG terapia
5v632.y	TP autológ.tuk.b.(>100ml-makrogr),javn.tk:zygomatická o.	8m131.0	Ožarovanie kobaltom:do 2 samostatných poli
5v633.0	TP autológ.t.b.(>100ml-makrogr),VVCH,def.obj.mäk.tk:pera	8m131.1	Ožarovanie kobaltom:3-4 samostatné polia
5v633.1	TP autológ.t.b.(>100ml-makrogr),VVCH,def.obj.mäk.tk:nos	8m131.2	Ožarovanie kobaltom:viac ako 4 samostatných poli
5v633.4	TP autol.t.b.(>100ml-makrogr),VVCH,def.obj.mäk.tk:ost.č.hl.	8m131.4	Ožarovanie kobaltom s 3D plánovaním
5v633.5	TP autológ.t.b.(>100ml-makrogr),VVCH,def.obj.mäk.tk:krk	8m132.00	Oža.urý.do 6 MeV,fot./rých.e.do 2 sam.ož.poli,bez obr.verif.nas.
5v633.6↔	TP autol.t.b.(>100ml-makrogr),VVCH,def.obj.mäk.tk:pl.a axila	8m132.01	Oža.urý.do 6 MeV,fot./rých.e.do 2 sam.ož.poli,s obr.ver.nas.vr
5v633.7↔	TP autol.t.b.(>100ml-makrogr),VVCH,def.obj.mäk.tk:ram.a lak.	8m132.10	Ožar.urý.do 6 MeV,fot./rých.e.v.2 sam.ož.polia,bez obr.ver.n.
5v633.8↔	TP autol.t.b.(>100ml-makrogr),VVCH,def.obj.mäk.tk:predl.	8m132.11	Ožar.urý.do 6 MeV,fot./rých.e.v.2 sam.ož.polia,s obr.ver.n.
5v633.9↔	TP autológ.t.b.(>100ml-makrogr),VVCH,def.obj.mäk.tk:ruka	8m133.00	Ožar.urý.v.6 MeV,fot./rých.e.do 2 sa.ož.poli,bez obr.ver.nas
5v633.a	TP autol.t.b.(>100ml-makrogr),VVCH,def.obj.m.tk:hr.st.a chr	8m133.01	Ožar.urý.v.6 MeV,fot./rých.e.do 2 sa.ož.poli,s obr.ver.nas
5v633.b	TP autológ.t.b.(>100ml-makrogr),VVCH,def.obj.mäk.tk:bruš.o.	8m133.10	Ožar.urý.v.6 MeV,fot./rých.e.v.2 sa.ož.polia,bez obr.ver.nas
5v633.c	TP autol.t.b.(>100ml-makrogr),VVCH,def.obj.m.tk:ing.a o.gen.	8m133.11	Ožar.urý.v.6 MeV,fot./rých.e.v.2 sa.ož.polia,s obr.ver.nas
5v633.d	TP autol.t.b.(>100ml-makrogr),VVCH,def.obj.mäk.tk:gluteál.o.	8m134.0	Ožarovanie urýchľovačom[IMRT/VMAT]
5v633.e↔	TP autol.t.b.(>100ml-makrogr),VVCH,def.obj.mäk.tk:steh.a kol.	8m134.1	Ožarovanie urýchľovač.[IMRT/VMAT]so sledovaním dých.cyklu
5v633.f↔	TP autol.t.b.(>100ml-makrogr),VVCH,def.obj.mäk.tk:predkol.	8m13x	Iná vysokovoltová terapia žiarením
5v633.g↔	TP autol.t.b.(>100ml-makrogr),VVCH,def.obj.mäk.tk:n(chod.)	8m140.1	Jednorázové stereotaktické ožarovanie cerebrálne
5v633.h	TP autol.t.b.(>100ml-makrogr),VVCH,def.obj.mäk.tk:kapilic	8m140.2	Jednorázové stereotaktické ožarovanie extracerebrálne
5v633.n↔	TP autológ.t.b.(>100ml-makrogr),VVCH,def.obj.mäk.tk:prsník	8m141.1	Frakcionované stereotaktické ožarovanie cerebrálne
5v633.p↔	TP autol.t.b.(>100ml-makrogr),VVCH,def.obj.m.tk:periaurik.o.	8m141.2	Frakcionované stereotaktické ožarovanie extracerebrálne
5v633.q↔	TP autol.t.b.(>100ml-makrogr),VVCH,def.obj.mäk.tk:mentál.o.	8m143	Ožarovanie Gama-nožom
5v633.r↔	TP autol.t.b.(>100ml-makrogr),VVCH,def.obj.mäk.tk:periokul.o.	8m144	Polotelové ožarovanie
5v633.s↔	TP autol.t.b.(>100ml-makrogr),VVCH,def.obj.mäk.tk:perianál.o.	8m145.0	Celotelové ožarovanie:celková dávka žiarenia do 4 Gy
5v633.t↔	TP autol.t.b.(>100ml-makrogr),VVCH,def.obj.mäk.tk:bukál.o.	8m145.1	Celotelové ožarovanie:celková dávka žiarenia od 4 do 10 Gy
5v633.u↔	TP autol.t.b.(>100ml-makrogr),VVCH,def.obj.mäk.tk:front.o.	8m145.2	Celotelové ožarovanie:celková dávka žiarenia 10 a viac Gy
5v633.w↔	TP autol.t.b.(>100ml-makrogr),VVCH,def.obj.mäk.tk:nasolab.o.	8m146	Celokožné ožarovanie
5v633.x↔	TP autológ.t.b.(>100ml-makrogr),VVCH,def.obj.mäk.tk:ost.	8m147	Intraoperačné ožarovanie
5v633.y	TP autol.t.b.(>100ml-makrogr),VVCH,def.obj.mäk.tk:zygomat.o.	8m148	Veľkoobjemové ožarovanie
5v63x.0	Iná transpl.autológ.tuk.b.,v.o.(>100ml-makrogr):pera	8m14x	Iné vysokovoltové ožarovanie
5v63x.1	Iná transpl.autológ.tuk.b.,v.o.(>100ml-makrogr):nos	8m150.00	Protón.ter.viac do 2 samost.ožar.polia bez obraz.verifikácie
5v63x.4	Iná tr.autológ.tuk.b.(>100ml-makrogr):ost.časti hlavy	8m150.01	Protón.ter.viac do 2 samost.ožar.polia s obraz.verifikáciou
5v63x.5	Iná transpl.autológ.tuk.b.,v.o.(>100ml-makrogr):krk	8m150.10	Protón.ter.viac ako 2 samost.ožar.polia bez obraz.verifikácie
5v63x.6↔	Iná tr.autológ.tuk.b.(>100ml-makrogr):plece a axila	8m150.11	Protón.ter.viac ako 2 samost.ožar.polia s obraz.verifikáciou
5v63x.7↔	Iná tr.autológ.tuk.b.(>100ml-makrogr):ram.a lak.	8m151	Terapia ožarováním uhľíkovými iónmi
5v63x.8↔	Iná tr.autológ.tuk.b.(>100ml-makrogr):predlaktie	8m152	Terapia ožarováním inými ťažkými iónmi
5v63x.9↔	Iná transpl.autológ.tuk.b.,v.o.(>100ml-makrogr):ruka	8m161.0	Intrakavitárna intrauterinna brachyterapia
5v63x.a	Iná transpl.autol.tuk.b.(>100ml-makrogr):hr.st.a chrábát	8m161.1	Intrakavitárna brachyterapia:intraaginálna
5v63x.b	Iná transpl.autológ.tuk.b.,v.o.(>100ml-makrogr):brucho	8m161.2	Intrakavitárna kombinovaná brachyterapia
5v63x.c	Iná tr.autológ.tuk.b.(>100ml-makrogr):inguina a o.gen.	8m161.x	Intrakavit.iná brachyter.,okr.intraut.,intravagin.brachyt.
5v63x.d	Iná tr.autológ.tuk.b.(>100ml-makrogr):gluteálna o.	8m162	Intraluminálna brachyterapia
5v63x.e↔	Iná tr.autológ.tuk.b.(>100ml-makrogr):steh.a kol.	8m163.0	Povrch.brachyt.s vyu.štan.aplik.-Leipzig,Ven,Freiburg Flap

8m163.1	Povrchová brachyterapia:zhotovenie individuálnych nosičov	8q122	Otvorená masáž srdca
8m164.1	Perkutátna translúmenová koronárna brachyterapia	8r222.2	Autológná paraauretrálna terapia kmeňovými bunkami
8m164.2	Intravaskulárna brachyterapia v iných periférnych cievach	8r303.00	Perkutátna balónová angioplastika:cievny hlavy a krku
8m165.01	Interstic.brachyt.1 rovinná impl.nízky dávkový príkon [LDR]	8r303.01↔	Perkutátna balónová angioplastika:intrakraniálne cievny
8m165.02	Interstic.brachyt.1 rovinná impl.pulzný dávkový príkon [PDR]	8r303.70	Perkut.transl.interv.:intrakran.cievny:sel.embol.s kov.špíral.
8m165.03	Interstic.brachyt.1 rovinná impl.vysoký dávkový príkon [HDR]	8r303.71↔	Perk.transl.int:cc hlav.extrak.a krku:sel.emb.s kov.špír.
8m165.0x	Interstic.brachyt.1 rovinná impl.iné	8r303.81	Perkut.transl. int.ciev: trombetómia intrakran.ciev
8m165.11	Interstic.brachyt.viacrovinná impl.nízky dávkov.príkon[LDR]	8r306.01	Liečba intrakraniálnej aneurizmy:špíralami
8m165.12	Interstic.brachyt.viacrovinná impl.pulzný dávkov.príkon[PDR]	8r306.02	Liečba intrakraniálnej aneurizmy:stentom
8m165.13	Interstic.brachyt.viacrovinná impl.vysoký dávkov.príkon[HDR]	8r306.03	Liečba intrakraniálnej aneurizmy:Flow-diverterom
8m165.1x	Interstic.brachyt.viacrovinná implantácia,iné	8r306.04	Liečba intrakraniálnej aneurizmy:Flow-disrupterom
8m165.21	Interstic.brachyt.s perman.impl.rádioakt.zřn:do 10 zřn	8r306.05	Liečba intrakraniálnej aneurizmy:Stentgrftom
8m165.22	Interstic.brachyt.s perman.impl.rádioakt.zřn:viac ako 10 zřn	8r306.06	Liečba intrakran.aneurizmy:impl.pre aneurizmy v bifurkácií
8m166	Brachyterapia speciál.aplikátormi	8r306.0x	Liečba intrakraniálnej aneurizmy:iným implantátom
8m167	Odstrá.uzav.žiarčiv alebo neaktívnych aplik.v anestézii	8r313.0	Perkutátna transl.angiopl:karotickej/verteb.artérie,extrakr.
8m16x	Iná brachyterapia uzavretými žiaričmi	8r313.1	Perkutátna transl.angiopl:karotickej/verteb.artérie,intrakr.
8m170.0	Zhotovenie a aplikácia povrch.rádioakt.muláže:povrch.žiarče	8r411↔	Perkutátna impl.stentu:do karotickej alebo vertebrálnej tepny
8m170.1	Zhotov.a apl.povrch.rádioa.muláže:žiar.aplik.nie na povrchu	8r417	Perkutátna impl.stentu: o renálnej artérie
8m170.2	Zhotovenie a aplikácia povrch.rádioakt.muláže:žiarče v oku	8r41b	Implan.stentu, stentgr./tzv.flowdiv.do intrakr.art.
8m170.x	Zhotovenie a aplikácia povrch.rádioakt.muláže:iné	8r421	Endovask.terapia aneury./diskécie aorty stentom/stentgr.
8m171.1	Fixácia jednoduchá	8r424	Perkut.implantácia stentgraftu pre aneurizmu arteria iliaca
8m171.2	Fixácia stredne náročná	8r430.10	Perkut.transl.impl.sten.neuv.lieky:1 sten.intrakr.cievny
8m171.3	Fixácia komplexná	8r430.1h↔	Perkut.transl.impl.sten.neuv.lieky:1 sten.a.carotis, b.n.
8m171.4	Nasadenie stereotaktického rámu	8r430.1j↔	Perkut.transl.impl.sten.neuv.lieky:1 sten.a.carotis communis
8m171.x	Konštrukcia a nastavenie fixačných a lieč. pomôcok:ostatné	8r430.1k↔	Perkut.transl.impl.ste.neuv.lieky:1 sten.a.carotis int.extra.
8m172.0	1-rázové liečebné pomôcky	8r430.1m↔	Perku.transl.impl.ste.neuv.lie:1 ste.a.c.int.extra.s a.c.com.
8m172.10	1 rázové lieč.pomô:kontr.markery pre verifik.ciel.obj.do 3ks	8r430.1n↔	Perku.transl.impl.ste.neuv.lieky:1 sten.a.carotis externa
8m172.11	1 rázové lieč.pomô:kontr.markery pre verifik.ciel.obj.nad 3ks	8r430.1x↔	Perkut.transl.impl.sten.neuv.lieky:1 sten.ostatné cievny
8m172.20	Jednorazové liečebné pomôcky:plastikové katétre do 10ks	8r430.2h↔	Perkut.transl.impl.sten.neuv.lieky:2 sten.a.carotis, b.n.
8m172.21	Jednorazové liečebné pomôcky:plastikové katétre nad 10ks	8r430.2j↔	Perkut.transl.impl.sten.neuv.lieky:2 sten.a.carotis communis
8m172.3	Jednor.lieč.pom:plas.ihly pre Fletcher aplik.pre uterovag.apl	8r430.2k↔	Perkut.transl.impl.sten.neuv.lieky:2 sten.a.c.int.extrak.
8m180.0	Simulácia ožar.pre exter.rádioterapiu pomocou RTG simulátora	8r430.2m↔	Perkut.transl.impl.st.neuv.lie:2 st.a.c.int.extr.s a.c.com.
8m180.1	Simulácia ožar.pre exter.rádioterapiu pomocou CT simulátora	8r430.2n↔	Perkut.transl.impl.sten.neuv.lieky:2 sten.a.carotis externa
8m180.x	Simulácia ožarovania pre externú rádioterapiu: iná	8r430.30	Perkut.transl.impl.sten.neuv.lieky:3 sten.intrakraniálne cievny
8m181.0	Simulácia ožarovania pre brachyterapiu pom.RTG simulátora	8r430.3h↔	Perkut.transl.impl.sten.neuv.lieky:3 sten.a.carotis, b.n.
8m181.1	Simulácia ožarovania pre brachyterapiu pomocou CT simulátora	8r430.3j↔	Perkut.transl.impl.sten.neuv.lieky:3 sten.a.carotis communis
8m181.x	Simulácia ožarovania pre brachyterapiu:ostatné	8r430.3k↔	Perkut.transl.impl.sten.neuv.lieky:3 sten.a.carotis int.extr.
8m183.1	Plánovanie ožarovania pre 3D-konformnú rádioterapiu(3D-CRT)	8r430.3m↔	Perkut.transl.impl.st.neuv.lie:3 st.a.car.int.extr.s a.c.com.
8m183.2	Plánovanie ožarovania pre intenzitou modulovanú rádioterapiu	8r430.3n↔	Perkut.transl.impl.sten.neuv.lieky:3 sten.a.carotis externa
8m183.3	Plánovanie ožarovanie s fúziou CT,MR resp.PET zobrazenia	8r430.40	Perkut.transl.impl.sten.neuv.lieky:4 sten.intrakr.cievny
8m183.4	Plánovanie ožarovania pre 2D brachyterapiu(RTG snímky)	8r430.4h↔	Perkut.transl.impl.sten.neuv.lieky:4 sten.a.carotis, b.n.
8m183.5	Plánovanie ožarovania pre 3D brachyterapiu(CT,MR,USG)	8r430.4j↔	Perkut.transl.impl.sten.neuv.lieky:4 sten.a.carotis communis
8m183.7	Rádiobiologický výpočet	8r430.4k↔	Perkut.transl.impl.sten.neuv.lieky:4 sten.a.carotis int.extr.
8m183.x	Plánovanie ožarovania,ostatné	8r430.4m↔	Perkut.transl.impl.sten.neuv.lie:4 st.a.c.int.extr.s a.c.com.
8m400.0	Lieč.rádioak.jódom do 1,0 Gbq 131I:bez pod.rekomb.thyreotrop	8r430.4n↔	Perkut.transl.impl.sten.neuv.lieky:4 sten.a.carotis externa
8m400.1	Lieč.rádioak.jódom do 1,0 Gbq 131I:s pod.rekomb.thyreotrop	8r430.50	Perkut.transl.impl.sten.neuv.lieky:5 sten.intrakr.cievny
8m401.0	Lieč.rád.jód.od1,0 Gbq do5 GBq 131I:b.pod.rekombi.thyreotrop.	8r430.5h↔	Perkut.transl.impl.sten.neuv.lieky:5 sten.a.carotis, b.n.
8m401.1	Lieč.rád.jód.od1,0 GBq do5 GBq 131I:s pod.rekombi.thyreotrop.	8r430.5j↔	Perkut.transl.impl.sten.neuv.lieky:5 sten.a.c.communis
8m402.0	Lieč.rádioak.jód.nad 5 GBq 131I:bez pod.rekombin.thyreotrop	8r430.5k↔	Perkut.transl.impl.sten.neuv.lieky:5 sten.a.carotis int.extr.
8m402.1	Lieč.rádioak.jódom nad 5 GBq 131I:s pod.rekombin.thyreotrop.	8r430.5m↔	Perk.transl.impl.st.neuv.lieky:5 st.a.c.int.extr.s a. c.com.
8m403	Liečba hyperfunkcie štít.žř.rádiofarmakom frakcion.	8r430.5n↔	Perkut.transl.impl.sten.neuv.lieky:5 sten.a.carotis externa
8m411	Rádionuklidová liečba polycytémie vera	8r430.60	Perkut.transl.impl.stentu neuvo.lie:6 a v.st.intrakr.cievny
8m412	Liečba tumorov značkovanými monoklonálnymi protilátkami	8r430.6h↔	Perkut.transl.impl.stentu neuv.lie:6 a v.sten.a.carotis.b.n.
8m414.1	Rádionuklidová synoviórtéza:jedna aplikácia rádiofarmaka	8r430.6j↔	Perkut.transl.impl.stentu neuv.lie:6 a viac sten.a.c.com.
8m414.2	Rádionuklidová synoviórtéza:viac aplikácií rádiofarmaka	8r430.6k↔	Perkut.transl.impl.stentu neuv.lie:6 a viac st.a.c.int.extr.
8m415	Liečba tumorov pečene rádionuklidmi	8r430.6m↔	Perk.transl.impl.ste.neuv.l.:6 a v.sten.a.c.int.extr.s a. c.com.
8m416.01	Selektív.liečba intravaskul.rádionuklid[SIRT]:90-ytrium	8r430.6n↔	Perkut.transl.impl.stentu neuv.lie:6 a viac sten.a.c.ext.
8m416.02	Selektív.liečba intravaskul.rádionuklid[SIRT]:188-rénium	8r431.10	Perkut.transl.impl.stentu uvořn.lieky:1sten.intra. cievny
8m416.1	Rádionukl.liečba kost.metastáz s rádiofarm.obsah.223Ra	8r431.1h↔	Perkut.transl.impl.stentu uvořn.lieky:1sten.a.carotis,b.n.
8m416.2	Rádionukl.liečba kost.metastáz s rádiofarm.obsah.153Sm	8r431.1j↔	Perkut.transl.impl.stentu uvořn.lieky:1sten.a.c.com.
8m416.3	Rádionukl.liečba kost.metastáz s rádiofarm.obsah.89Sr	8r431.1k↔	Perkut.transl.impl.stentu uvořn.lieky:1sten.a.c. int.extr.
8m416.x	Rádionuklidová liečba kostných metastáz:iná	8r431.1m↔	Perkut.transl.impl.sten.uvoř.lie:1sten.a.ca.int.extr.a.c.com.
8m417	Liečba metajodobenzylguanidínom značeným 131-I	8r431.1n↔	Perkut.transl.impl.stentu uvořn.lie:1sten.a.carotis externa
8m418.0	Liečba somatostatínovým analógom značeným 90-Y	8r431.20	Perkut.transl.impl.stentu uvořn.lieky:2sten.intra. cievny
8m418.1	Liečba somatostatínovým analógom značeným 177-Lu	8r431.2h↔	Perkut.transl.impl.stentu uvořn.lieky:2sten.a.carotis,b.n.
8m418.2	Lieč.ot.rá.intrav.l.rádi.sub.zamer.recep.rad.DOTA-konjug.an.s	8r431.2j↔	Perkut.transl.impl.stentu uvořn.lieky:2sten.a.c.com.
8m418.30	Liečba 177Lu- PSMA [Lutecium]	8r431.2k↔	Perkut.transl.impl.stentu uvořn.lieky:2sten.a.c.int.extr.
8m418.31	Liečba 225Ac- PSMA [Actinium]	8r431.2m↔	Perkut.transl.impl.sten.uvoř.lie:2sten.a.ca.int.extr.a.c.com.
8m419	Intrakavitárna rádionuklidová liečba	8r431.2n↔	Perkut.transl.impl.stentu uvořn.lie:2sten.a.carotis externa
8m41a	Intracerebrálna rádionuklidová liečba	8r431.30	Perkut.transl.impl.stentu uvořn.lieky:3sten.intra. cievny

8r431.3h↔ Perkut.transl.impl.stentu uvoľn.lieky:3sten.a.carotis,b.n.  
8r431.3j↔ Perkut.transl.impl.stentu uvoľn.lieky:3sten.a.c.com.  
8r431.3k↔ Perkut.transl.impl.stentu uvoľn.lieky:3sten.a.c.int.extr.  
8r431.3m↔ Perkut.transl.impl.sten.uvoľn.lie:3.sten.a.ca.int.extr.a.c.com.  
8r431.3n↔ Perkut.transl.impl.stentu uvoľn.lie:3sten.a.carotis externa  
8r431.40 Perkut.transl.impl.stentu uvoľn.lieky:4 sten.intra.ciev  
8r431.4h↔ Perkut.transl.impl.stentu uvoľn.lieky:4sten.a.carotis,b.n.  
8r431.4j↔ Perkut.transl.impl.stentu uvoľn.lieky:4sten.a.c.com.  
8r431.4k↔ Perkut.transl.impl.stentu uvoľn.lieky:4sten.a.c.int.extr.  
8r431.4m↔ Perkut.transl.impl.sten.uvoľn.lie:4sten.a.ca.int.extr.a.c.com.  
8r431.4n↔ Perkut.transl.impl.stentu uvoľn.lie:4sten.a.carotis externa  
8r431.50 Perkut.transl.impl.stentu uvoľn.lieky:5sten.intra.ciev  
8r431.5h↔ Perkut.transl.impl.stentu uvoľn.lieky:5sten.a.carotis,b.n.  
8r431.5j↔ Perkut.transl.impl.stentu uvoľn.lieky:5sten.a.car.com.  
8r431.5k↔ Perkut.transl.impl.stentu uvoľn.lieky:5ste.a.c.int.extr.  
8r431.5m↔ Perkut.transl.impl.stentu uvoľn.lie:5 a.ca.int.extr.a.com.  
8r431.5n↔ Perkut.transl.impl.stentu uvoľn.lie:5 sten.a.carotis externa  
8r431.60 Perkut.transl.impl.stentu uvoľn.lieky:6 v.sten.intrak.ciev  
8r431.6h↔ Perkut.transl.impl.stentu uvoľn.lie:6 v.sten.a.carotis, b.n.  
8r431.6j↔ Perkut.transl.impl.stentu uvoľn.lieky:6 v.sten.a.c.communis  
8r431.6k↔ Perkut.transl.impl.stentu uvoľn.lie:6 v.sten.a.c.int.extr.  
8r431.6m↔ Perkut.transl.impl.st.uvoľn.lie:6 v.st.a.c.int.extr.a.c.com.  
8r431.6n↔ Perkut.transl.impl.pokr.sten.uvoľn.lie:6 v.sten.a.carotis externa  
8r432.10 Perkut.transl.impl.pokr.sten.neuv.l.(Stentgr):1.intrakran.ciev  
8r432.1h↔ Perkut.transl.impl.pokr.sten.neuv.l.(Stentgr):1.a.carotis, b.n.  
8r432.1j↔ Perkut.transl.impl.pokr.sten.neuv.l.(Stentgr):1.a.carotis com  
8r432.1k↔ Perkut.transl.impl.pokr.sten.neuv.l.(Stentgr):1.a.c.int.extr.  
8r432.1m↔ Perkut.transl.impl.pokr.ste.neu.l.(Stentgr):1,a.c.int.extr.a.c.com.  
8r432.1n↔ Perkut.transl.impl.pokr.sten.neuv.l.(Stentgr):1,a.carotis externa  
8r432.20 Perkut.transl.impl.pokr.sten.neuv.l.(Stentgr):2.intrakr.ciev  
8r432.2h↔ Perkut.transl.impl.pokr.sten.neuv.l.(Stentgr):2,a.carotis, b.n.  
8r432.2j↔ Perkut.transl.impl.pokr.sten.neuv.l.(Stentgr):2,a.carotis communis  
8r432.2k↔ Perkut.transl.impl.pokr.sten.neuv.l.(Stentgr):2,a.c.int.extr.  
8r432.2m↔ Perkut.transl.impl.pokr.ste.neu.l.(Stentgr):2,a.c.int.extr.a.c.com  
8r432.2n↔ Perkut.transl.impl.pokr.sten.neuv.l.(Stentgr):2,a.carotis externa  
8r432.30 Perkut.transl.impl.pokr.sten.neuv.l.(Stentgr):3.intrakr.ciev  
8r432.3h↔ Perkut.transl.impl.pokr.sten.neuv.l.(Stentgr):3,a.carotis, b.n.  
8r432.3j↔ Perkut.transl.impl.pokr.sten.neuv.l.(Stentgr):3,a.carotis communis  
8r432.3k↔ Perkut.transl.impl.pokr.sten.neuv.l.(Stentgr):3,a.c.int.extr.e  
8r432.3m↔ Perkut.transl.impl.pokr.ste.neu.l.(Stentgr):3,a.c.int.extr.a.c.com  
8r432.3n↔ Perkut.transl.impl.pokr.sten.neuv.l.(Stentgr):3,a.carotis externa  
8r432.40 Perkut.transl.impl.pokr.sten.neuv.l.(Stentgr):4.intrakr.ciev  
8r432.4h↔ Perkut.transl.impl.pokr.sten.neuv.l.(Stentgr):4,a.carotis,b.n.  
8r432.4j↔ Perkut.transl.impl.pokr.sten.neuv.l.(Stentgr):4,a.carotis communis  
8r432.4k↔ Perkut.transl.impl.pokr.sten.neuv.l.(Stentgr):4,a.car.int.extr.e  
8r432.4m↔ Perkut.transl.impl.pokr.sten.neu.l.(Stentgr):4,a.c.int.extr.s.a.c.c  
8r432.4n↔ Perkut.transl.impl.pokr.sten.neuv.l.(Stentgr):4,a.c.externa  
8r432.50 Perkut.transl.impl.pokrytého ste.neu.voľn.lieky:5,intrakra.c  
8r432.5h↔ Perkut.transl.impl.pokr.sten.neuv.l.(Stentgr):5,a.carotis,b.n.  
8r432.5j↔ Perkut.transl.impl.pokr.sten.neuv.l.(Stentgr):5,a.car.com.  
8r432.5k↔ Perkut.transl.impl.pokr.sten.neuv.l.(Stentgr):5,a.c.int.extr.a.  
8r432.5m↔ Perkut.transl.impl.pokr.ste.neu.l.(Stentgr):5,a.c.int.extr.s.a.c.com.  
8r432.5n↔ Perkut.transl.impl.pokr.sten.neuv.l.(Stentgr):5,a.c.externa  
8r432.60 Perkut.transl.impl.pokr.sten.neuv.l.(Stentgr.):6-v.st.intrakr.ciev  
8r432.6h↔ Perkut.transl.impl.pokr.sten.neuv.lieky:6-v.st.a.carotis, b.n.  
8r432.6j↔ Perkut.transl.impl.pokr.sten.neuv.l.(Stentgr.):6-v.st.a.c.com.  
8r432.6k↔ Perkut.transl.impl.pokr.sten.neuv.l.(Stentgr.):6-v.st.a.car.int.extr.  
8r432.6m↔ Perkut.transl.impl.pokr.ste.neu.l.:6-v.st.a.c.int.extr.s.a.c.com.  
8r432.6n↔ Perkut.transl.impl.pokr.sten.neuv.l.(Stentgr.):6-v.st.a.car.externa  
8r433.10 Perkut.transl.impl.biorezorb.sten:1stent.intrakraniá.ciev  
8r433.1h↔ Perkut.transl.impl.biorezorb.sten:1stent.a.carotis, b.n.  
8r433.1j↔ Perkut.transl.impl.biorezorb.sten:1stent.a.carotis communis  
8r433.1k↔ Perkut.transl.impl.biorezorb.sten:1stent.a.car.int.extr.  
8r433.1m↔ Perkut.transl.impl.biorezorb.ste:1 st.,a.car.int.extr.s a.c.com.  
8r433.1n↔ Perkut.transl.impl.biorezorb.sten:1stent.a.carotis externa  
8r433.20 Perkut.transl.impl.biorezorb.ste:2 sten.intrakraniálne.ciev  
8r433.2h↔ Perkut.transl.impl.biorezorb.ste:2 sten.a.carotis, b.n.  
8r433.2j↔ Perkut.transl.impl.biorezorb.ste:2 sten.a.carotis communis  
8r433.2k↔ Perkut.transl.impl.biorezorb.ste:2 sten.a.car.int.extr.  
8r433.2m↔ Perkut.transl.impl.biorezorb.ste:2 sten.a.car.int.extr.s a.c.com.

8r433.2n↔ Perkut.transl.impl.biorezorb.ste:2 sten.a.carotis externa  
8r433.30 Perkut.transl.impl.biorezorb.ste:3 sten.intrakraniálne.ciev  
8r433.3h↔ Perkut.transl.impl.biorezorb.ste:3 sten.a.carotis, b.n.  
8r433.3j↔ Perkut.transl.impl.biorezorb.ste:3 sten.a.carotis communis  
8r433.3k↔ Perkut.transl.impl.biorezorb.ste:3 sten.a.car.int.extr.  
8r433.3m↔ Perkut.transl.impl.biorezorb.ste:3 st.,a.car.int.extr.s a.c.car.c.  
8r433.3n↔ Perkut.transl.impl.biorezorb.ste:3 sten.a.carotis externa  
8r433.40 Perkut.transl.impl.biorezorb.ste:4 sten.intrakraniálne.ciev  
8r433.4h↔ Perkut.transl.impl.biorezorb.ste:4 sten.a.carotis, b.n.  
8r433.4j↔ Perkut.transl.impl.biorezorb.ste:4 sten.a.carotis communis  
8r433.4k↔ Perkut.transl.impl.biorezorb.ste:4 st.,a.car.int.extr.  
8r433.4m↔ Perkut.transl.impl.biorezorb.ste:4 st.,a.car.int.extr.s a.c.car.com.  
8r433.4n↔ Perkut.transl.impl.biorezorb.ste:4 sten.a.carotis externa  
8r433.50 Perkut.transl.impl.biorezorb.ste:5 sten.intrakraniálne.ciev  
8r433.5h↔ Perkut.transl.impl.biorezorb.ste:5 sten.a.carotis, b.n.  
8r433.5j↔ Perkut.transl.impl.biorezorb.ste:5 sten.a.carotis communis  
8r433.5k↔ Perkut.transl.impl.biorezorb.ste:5 sten.a.car.int.extr.  
8r433.5m↔ Perkut.transl.impl.biorezorb.ste:5 s.,a.car.int.extr.s a.c.car.c.  
8r433.5n↔ Perkut.transl.impl.biorezorb.ste:5 sten.a.carotis externa  
8r433.60 Perkut.transl.impl.biorezorb.ste:6 a.v.sten.intrakr.ciev  
8r433.6h↔ Perkut.transl.impl.biorezorb.ste:6 a.v.sten.a.carotis, b.n.  
8r433.6j↔ Perkut.transl.impl.biorezorb.ste:6 a.v.sten.a.carotis comm.  
8r433.6k↔ Perkut.transl.impl.biorezorb.ste:6 a.v.sten.a.car.int.extr.  
8r433.6m↔ Perkut.transl.impl.biorezorb.ste:6 a.v.st.,a.car.int.extr.s a.c.com.  
8r433.6n↔ Perkut.transl.impl.biorezorb.ste:6 a.v.sten.a.carotis externa  
8r434.00 Perkut.transl.impl.nepokr.Ch-P stent:1st.intrakran.ciev  
8r434.0h↔ Perkut.transl.impl.nepokr.Ch-P stent:1st.a.carotis, b.n.  
8r434.0j↔ Perkut.transl.impl.nepokr.Ch-P stent:1st.a.carot.communis  
8r434.0k↔ Perkut.transl.impl.nepokr.Ch-P stent:1st.a.car.int.extr.  
8r434.0m↔ Perkut.transl.impl.nepokr.Ch-P stent:1st.a.c.int.extr.s a.c.com.  
8r434.0n↔ Perkut.transl.impl.nepokr.Ch-P stent:1st.a.carotis externa  
8r434.10 Perkut.transl.impl.nepokr.Ch-P stent:2 a.viac.intrakr.c  
8r434.1h↔ Perkut.transl.impl.nepokr.Ch-P stent:2 a.viac.a.car.,b.n.  
8r434.1j↔ Perkut.transl.impl.nepokr.Ch-P stent:2 a.viac.a.car.com.  
8r434.1k↔ Perkut.transl.impl.nepokr.Ch-P stent:2 a.viac.a.car.int.extr.  
8r434.1m↔ Perkut.transl.impl.nepokr.Ch-P stent:2 a.viac.a.c.int.extr.s a.c.c  
8r434.1n↔ Perkut.transl.impl.nepokr.Ch-P stent:2 a.viac.a.car.externa  
8r435.00 Perkut.transl.impl.pokr.Ch-P stent:1st.intrakran.ciev  
8r435.0h↔ Perkut.transl.impl.pokr.Ch-P stent:1st.a.carotis, b.n.  
8r435.0j↔ Perkut.transl.impl.pokr.Ch-P stent:1st.a.carotis communis  
8r435.0k↔ Perkut.transl.impl.pokr.Ch-P stent:1st.a.car.int.extr.  
8r435.0m↔ Perkut.transl.impl.pokr.Ch-P stent:1st.a.c.int.extr.s a.c.c  
8r435.0n↔ Perkut.transl.impl.pokr.Ch-P stent:1st.a.carotis externa  
8r435.10 Perkut.transl.impl.pokr.Ch-P stent:2 a.viac.intrakran.ciev  
8r435.1h↔ Perkut.transl.impl.pokr.Ch-P stent:2 a.viac.a.carotis,b.n.  
8r435.1j↔ Perkut.transl.impl.pokr.Ch-P stent:2 a.viac.a.car.com.  
8r435.1k↔ Perkut.transl.impl.pokr.Ch-P stent:2 a.viac.a.c.int.extr.  
8r435.1m↔ Perkut.transl.impl.pokr.Ch-P stent:2 a.viac.a.c.int.extr.s a.c.c  
8r435.1n↔ Perkut.transl.impl.pokr.Ch-P stent:2 a.viac.a.car.externa  
8r510 Perkut.embolizácia intrakraniálneho vaskulariz.tumoru  
8r511 Perkut.embolizácia intrakraniálnej aneurizmy  
8r512 Perkut.embolizácia intrakraniálnej A-V malformácie  
8r513 Perkut.embolizácia karoticko-kavernózneho fistuly  
8r51a Perkut.embolizácia:vaskulariz.procesu na krku a tvári  
8r610.00 Rádiofrekvenčná katét.ablácia:pravá predsieň-iná  
8r610.01 RF katét.ablácia:kompl.foriem predsieň.arytmii v prav.predsieni  
8r610.1 Rádiofrekvenčná katét.ablácia:koronár.sínus,dolná dutá žila  
8r610.2 Rádiofrekvenčná katét.ablácia:AV uzol,selektív.  
8r610.21 Rádiofrekvenčná katét.ablácia:AV uzol,neselektív.  
8r610.22 RF katét.ablácia:A-V junkcie neselektívna  
8r610.3 RF katét.ablácia:kompl.foriem komor.arytmii v prav.kom.  
8r610.40 RF katét.ablácia:fibrilácie preds.v ľavej pred.a v pľúc.žilách  
8r610.41 RF katét.ablácia:fibrilácie pred.v ľavej pred. komplexná  
8r610.42 RF katét.ablácia:nerv.ganglií v ľavej predsieni  
8r610.50 RF katét.ablácia:kompl.foriem kom.aryt.v LK norm.srdce  
8r610.51 RF katét.ablácia:kompl.foriem kom.aryt.v dysfunk.ľav.kom.  
8r610.5x Rádiofrekvenčná katét.ablácia:ľavá komora-iná  
8r610.6 RF katét.ablácia akcesórnej dráhy na mitrálnom ústí  
8r610.7 RF katét.ablácia akcesórnej dráhy na trikuspidálnom ústí  
8r610.8 RF katét.ablácia atrioventr.nodálnej reentry tachykardie selek.





8r620.01	Kryoabl.katét.ablácia:komplex.for.preds.arytmii v pra.pred.	8r620.41	Kryoabl.katét.ablácia akcesór.dráhy na trikuspidál.ústí
8r620.02	Kryoabl.katét.ablácia:fibril.predsieni v LP a v pľúc.žilách	8r620.6	Perkután.katétr.alkohol.ablácia medzikomorového septa
8r620.1	Kryoabláčná katét.ablácia: koronárny sínus a dolná dutá žila	8r731	Trombolýza supraaortálnych vetiev aorty
8r620.20	Kryoabl.katét.ablácia: atrioventrik.nodál.reentry tachy.selek.	8r925	Perkutánná fenestrácia aortálnej disekcie
8r620.21	Kryoabl.katét.ablácia:A-V junkcie neselektívna	8u901.1	Zavedenie epidurálneho snímača intrakraniálneho tlaku
8r620.31	Kryoabl.katét.ablácia:komplex.foriem.komor.arytmii v PK	8u901.2	Zavedenie parenchýmového snímača intrakraniál. tlaku
8r620.32	Kryoabl.katét.ablácia komplex.foriem.komor.arytmii v LK	8u901.3	Zavedenie komorového snímača intrakraniál.tlaku
8r620.40	Kryoabl.katét.ablácia akcesórnej dráhy na mitrálnom ústí		



# Funkcia

Komplexné OP-výkony







## Komplexné OP-výkony

### Komplexné OP-výkony

### Komplexné OP-výkony

Výk. v tabuľke KOP-1 alebo výk. v tabuľke KOP-2 alebo výk. v tabuľke KOP-3 a UPV < 96 hod.

#### Výkon KOP-1

5a110	Resekcia tumoru clivus Blumenbachi	5a11e.6	Resekcia schwanómu n. VI. intrakraniál.kombinovane
5a111	Resekcia tumoru klenby lebky	5a11e.7	Resekcia schwanómu n. VII. intrakraniál.kombinovane
5a112.2	Res.intrakraniál.meningeómu z konvexity mozgu	5a11e.8	Resekcia schwanómu n. VIII. intrakraniál.kombinovane
5a112.d	Res.intrakraniálneho parasagitálneho meningeómu	5a11e.9	Resekcia schwanómu n. IX. intrakraniál.kombinovane
5a112.e	Res.intrakraniálneho meningeómu spodiny lebečnej	5a11e.a	Resekcia schwanómu n. X. intrakraniál.kombinovane
5a112.f	Resekcia intrakraniálneho krídla meningeómu	5a11e.b	Resekcia schwanómu n. XI. intrakraniál.kombinovane
5a112.g	Res.intrakraniálneho meningeómu mozgovvej komory	5a11e.c	Resekcia schwanómu n. XII. intrakraniál.kombinovane
5a112.h	Resek.intrakr.meningeóm:rastúci extraintrakraniál.	5a11f.3	Resekcia schwanómu n. III. intrakraniál.strednou jamou
5a113.j	Res.intrakran.neuroep.tumoru mozg.hemis.,mikroch.s neuronav.	5a11f.4	Resekcia schwanómu n. IV. intrakraniál.strednou jamou
5a113.k	Res.intrak.neuroepit.tumoru mozg.hemis.,mikroch.b.neuronav.	5a11f.5	Resekcia schwanómu n. V. intrakraniál.strednou jamou
5a113.m	Resek.intrak.neuroep.tumoru mozg.hemis.,neuroend.s nav.	5a11f.6	Resekcia schwanómu n. VI. intrakraniál.strednou jamou
5a113.n	Resek.intrak.neuroep.tumoru mozg.hemis.,neuroend.b.nav.	5a11f.7	Resekcia schwanómu n. VII. intrakraniál.strednou jamou
5a114.j	Res.intrakran.neuroep.tumoru z mozočka,mikroch.s neuronav.	5a11f.8	Resekcia schwanómu n. VIII. intrakraniál.strednou jamou
5a114.k	Resek.intrak.neuroep.tumoru z mozočka,mikroch.b.neuronav.	5a11f.9	Resekcia schwanómu n. IX. intrakraniál.strednou jamou
5a114.m	Res.intrak.neuroepit.tumoru z mozočka,neuroendos.neuronav	5a11f.a	Resekcia schwanómu n. X. intrakraniál.strednou jamou
5a114.n	Resek.intrak.neuroep.tumoru z mozočka,neuroend.b.neuronav.	5a11f.b	Resekcia schwanómu n. XI. intrakraniál.strednou jamou
5a115.j	Resek.intrakr.neuroepit.tum.elokvent.obl,mikroch.s neuronav.	5a11f.c	Resekcia schwanómu n. XII. intrakraniál.strednou jamou
5a115.k	Resek.intrakr.neuroep.tum.elokvent.obl,mikroch.bez neuronav.	5a128.4	Evak.intracerebr.póuraz.hemat.bez hemocefalu,supratent.
5a115.m	Res.intrakr.neuroep.tum.elokvent.obl,neuroesk.s neuronav	5a128.5	Evak.intracerebr.póuraz.hemat.s hemocefalom,supratent.
5a115.n	Res.intrakr.neuroep.tum.elokvent.obl,neuroesk.b.neuronav	5a128.6	Evak.intracerebr.póuraz.hemat.bez hemocefalu,infratent.
5a116.j	Res.intrak.neuroepit.TU boč.kom.a IV.moz.k,mikroch.s neuronav	5a128.7	Evak.intracerebr.póuraz.hemat.s hemocefalom,infratent.
5a116.k	Res.intrak.neuroe.tum.boč.kom.a IV.moz.k,mikroch.b.neuronav	5a12d.4	Evak.intracerebr.spontán.hemat.bez hemocefalu,supratent.
5a116.m	Res.intrak.neuroe.tu.boč.k.a IV.moz.k,neuroendos.s neuronav	5a12d.5	Evak.intracerebr.spontán.hemat.s hemocefalom,supratent.
5a116.n	Res.intrakr.neuroe.tu.boč.k.a IV.moz.k,neuroendos.b.neuronav	5a12d.6	Evak.intracerebr.spontán.hemat.bez hemocefalu,infratent.
5a117.j	Resek.tum.z hlb.štrukt.mozgu,mikroch.s neuronav.	5a12d.7	Evak.intracerebr.spontán.hemat.s hemocefalom,infratent.
5a117.k	Resek.tum.z hlb.štrukt.mozgu,mikrochir.bez neuronav.	5a132.7	Mikrovaskulár.dekompresia n.VII. v zad.jame lebečnej
5a117.m	Resek.tum.z hlb.štrukt.mozgu,neuroendoskop.s neuronav.	5a132.8	Mikrovaskulár.dekompresia n.VIII. v zad.jame lebečnej
5a117.n	Resek.tum.z hlb.štrukt.mozgu,neuroendoskop.bez neuronav.	5a132.9	Mikrovaskulár.dekompresia n.IX. v zad.jame lebečnej
5a118.j	Resek.intrakran.metastázy,mikrochir.s neuronavigáciou	5a190.0	Extirpácia tumoru kalvy v čelovej oblasti
5a118.k	Resek.intrakran.metastázy,mikrochir.bez neuronavig.	5a190.1	Extirpácia tumoru kalvy v okcipitoparietálnej oblasti
5a118.m	Resek.intrakran.metastázy,neuroendoskop.s neuronavig.	5a190.2	Extirpácia tumoru kalvy v subokcipitálnej oblasti
5a118.n	Resek.intrakraniál.metastázy,neuroendoskop.bez neuronavig.	5a190.3	Extirpácia tumoru kalvy v oblasti orbity
5a119	Resekcia tumorov lebkovej spodiny	5a190.4	Extirpácia tumoru kalvy v pterionálnej oblasti
5a11a.0	Resek.kontúz.lož.mozgu s kraniotómiou s ICP monitoringom	5a191	Subfrontálna kraniotómia s resekciou tumoru rinobázy
5a11a.1	Resek.kontúz.lož.mozgu s kraniotómiou bez ICP monitoringu	5a192	Extirpácia iného tumoru zad.jamy retrosigmoid.prístupom
5a11b.0	Resek.kontúz.lož.mozgu s kraniektómiou s ICP monitoringom	5a193	Extirpácia tumoru infratemporálnej oblasti
5a11b.1	Resek.kontúz.lož.mozgu s kraniektómiou bez ICP monitoringu	5a194.e	Operácia encefalokély spodiny lebečnej
5a11c.3	Resekcia schwanómu n. III. intrakraniálne cez labyrint	5a194.f	Operácia encefalokély inej časti ako spodiny
5a11c.4	Resekcia schwanómu n. IV. intrakraniálne cez labyrint	5a197	Externá komorová drenáž
5a11c.5	Resekcia schwanómu n. V. intrakraniálne cez labyrint	5a198	Externá lumbálna drenáž
5a11c.6	Resekcia schwanómu n. VI. intrakraniálne cez labyrint	5a198.1	Trepanopunkcia mozg.cysty/abscesu:supratent.1 ložisko
5a11c.7	Resekcia schwanómu n. VII. intrakraniálne cez labyrint	5a198.9	Trepanopunkcia mozg.cysty/abscesu:supratent.viac ložísk
5a11c.8	Resekcia schwanómu n. VIII. intrakraniálne cez labyrint	5a199.1	Trepanopunkcia mozg.cysty /abscesu infratent;jedno lož.
5a11c.9	Resekcia schwanómu n. IX. intrakraniálne cez labyrint	5a199.9	Trepanopunkcia mozg.cysty/abscesu infratent:viac ložísk
5a11c.a	Resekcia schwanómu n. X. intrakraniálne cez labyrint	5a19c.81	Extirpácia neurinómu n. VIII. cez labyrint
5a11c.b	Resekcia schwanómu n. XI. intrakraniálne cez labyrint	5a19c.82	Extirpácia neurinómu n. VIII., retrosigmoidálne
5a11c.c	Resekcia schwanómu n. XII. intrakraniálne cez labyrint	5a19f.8	Extirpácia neurinómu strednou jamou:n.VIII
5a11d.3	Resekcia schwanómu n. III. Intrakraniál.retrosigmoidálne	5a19g	Disekcia vestibulokochleárneho nervu s labyrintektómiou.
5a11d.4	Resekcia schwanómu n. IV. intrakraniál.retrosigmoidálne	5a19s	Operácie mozgu pri epilepsii
5a11d.5	Resekcia schwanómu n. V. intrakraniál.retrosigmoidálne	5a19t	Stereotaktická implantácia rádioaktívneho izotopu
5a11d.6	Resekcia schwanómu n. VI. intrakraniál.retrosigmoidálne	5a200	Ventrikulárna punk s mer.intraventr.tlak.
5a11d.7	Resekcia schwanómu n. VII. intrakraniál.retrosigmoidálne	5a202	Extra-intrakraniálna tepenná anastomóza
5a11d.8	Resekcia schwanómu n. VIII. intrakraniál.retrosigmoidálne	5a203	Implantácia antisifonu
5a11d.9	Resekcia schwanómu n. IX. intrakraniál.retrosigmoidálne	5a204.0	Ventrikulo.perit.drenáž prog.sh,b.protis.jed
5a11d.a	Resekcia schwanómu n. X. intrakraniál.retrosigmoidálne	5a204.1	Ventrikuloperit.dren.program.shunt,s protis.jed
5a11d.b	Resekcia schwanómu n. XI. intrakraniál.retrosigmoidálne	5a204.2	Ventrikuloperit.dren.,neprogram.sh,b.protis.j.
5a11d.c	Resekcia schwanómu n. XII. intrakraniál.retrosigmoidálne	5a204.3	Ventrikuloperit.drenáž,neprog.sh,s protis.j.
5a11e.3	Resekcia schwanómu n. III. intrakraniál.kombinovane	5a204.4	Ventrikuloatri.dren.,prog.shunt,b.protis.jedn.
5a11e.4	Resekcia schwanómu n. IV. intrakraniál.kombinovane	5a204.5	Ventrikuloatri.dren.,prog.sh,s protisifon.jedn.
5a11e.5	Resekcia schwanómu n. V. intrakraniál.kombinovane	5a204.6	Ventrikuloatri.dren.,neprog.sh,b.protis.j.

5a204.7	Ventrikuloatri.dren.,neprog.sh,s protis.j.	5a214.10	Rekonštr.tvár.skvel.bez lebky(od3reg) p.PC[CAD-implantát]
5a205.0	Zavedenie V-P shuntu	5a214.11	Rekon.mozg.lebky s orbit,temp.al.fr.sin.(do2reg),PC[CAD-imp]
5a205.1	Zavedenie V-A shuntu	5a214.12	Rekon.mozg.leb.viac.obl.tvár.skvel.(od3reg)p.PC[CAD-imp]
5a206	Zavedenie dočasného intraluminálneho shuntu	5a214.20	Rekon.leb.bez tvár.skvel.s alopl.m.jednoduchý implantát
5a207	Stereotakt.implant.hlb.mozg.elektrod a generátora el.impulz.	5a214.21	Rekon.leb.bez tvár.skvel.s alopl.m.p.PC[CAD-imp]jedn.defekt
5a208	Implantácia kmeňová	5a214.22	Rek.lebky bez tvár.skvel.s alopl.PC[CAD-imp]vef./kompl.def.
5a209.0	Pripoj.v.test.p. pri kort.mozg.stimul.lieč.chr.nestíš.bol	5a214.8	Kranioplastika vlastnou kosťou
5a209.1	Def.impl.neurostim.zar.d.podkož.p.kort.mozg.stimul.	5a214.9	Kranioplastika kostným cementom
5a20a	Endoskopická ventrikulostómia III.	5a214.a	Kranioplastika biokeramikou
5a20b.0	Implantácia ventrikulárnej komôrky,frontálne	5a214.b	Kranioplastika titanovou sieťkou
5a20b.1	Implantácia ventrikulárnej komôrky,okcipitálne	5a214.c	Kranioplastika inými materiálmi
5a20b.2	Implantácia ventrikulárnej komôrky,temporálne	5a215.2	Kraniot.a elev.impres.zlom.lebky v obl.kalvy b.použ.kraniopl.
5a20b.3	Implantácia ventr.komôrky,zaved.Ommayovho rezervoaúru	5a215.3	Kraniot.a elev.impres.zlom.lebky v obl.kalvy s použ.kraniopl.
5a20c	Revizna operácia bázy lebky pre líkvoreu	5a215.4	Kraniot.a elev.impres.zlom.lebky v obl.spod.bez použ.kraniopl
5a20d	Ventrikulo-cisternoanastomóza podľa Torkildsen	5a215.5	Kraniot.a elev.impres.zlom.lebky v obl.spod.s použ.kraniopl.
5a20e.0	Primár.extirp.kavernóz.malf. mozgu supratent.s neuronav	5a215.6	Kraniot.a elev.impres.zlom.leb.v obl.zad.jam.b.použ.kraniopl.
5a20e.1	Prim.extirp.kavernóz.malf.mozgu supratent.bez neuronav.	5a215.7	Kraniot.a elev.impres.zlom.leb.v obl.zad.jam.s použ.kraniopl
5a20e.2	Prim.extirpácia kavernóz.malf.mozgu infratent.s neuronavig.	5a215.8a	Imp./vým.liek.p.intravent.inf.p.funkč.OP.leb.moz,m.bl,p.i.s.k.p.r
5a20e.3	Prim.extirp.kavernóz.malf.mozgu infratent.bez neuronav.	5a215.8b	Imp./vým.liek.p.intrav.inf.p.funkč.OP.leb.moz,m.bl,p.i.s.p.v.d.p
5a20e.4	Prim.extirp.kaver.malf.mozgu v obl.mozg.kmeňa s neuronav.	5a215.8x	Imp./vým.liek.p.intrav.infúziu p.funkč.OP.leb.moz,m.bl: iná
5a20e.5	Prim.extirp.kaver.malf.mozgu v obl.mozg.kmeňa bez neuronav.	5a215.90	Impl.neurost.moz.stim.s imp./vým.n.el:1k,p.i.bez d
5a20e.6	Recidivuj.extirp.kaver.malf.mozgu supratent.s neuron.	5a215.91	Im.neurost.m.stim.im/v.neurost.el.viack.sys.pl.imp.bez m.dob
5a20e.7	Recid.extirp.kavern.malf.mozgu supratent.bez neuron.	5a215.92	Im.neurost.m.stim.im./vým.neurost.el: viack.sys.pl.imp.dobij.
5a20e.8	Recid.extirp.kavernóz.malf.mozgu infratent.s neuron.	5a215.a0	Vým.neurost.moz.stim.s imp./vým.n.el:1k,p.i.bez d.
5a20e.9	Recid.extirp.kavernóz.malf.mozgu infratent.bez neuron.	5a215.a1	Vým.neurost.m.stim.s imp./v.neurost.el.viack.s.pl.imp.bez d.
5a20e.a	Rec.extirp.kaver.malf.mozgu v obl.mozg.kmeňa s neuron.	5a215.a2	Vým.neurost.m.stim.s imp./v.neurost.el.viack.s.pl.imp.dobij.
5a20e.b	Rec.extirp.kaver.malf.mozgu v obl.mozg.kmeňa bez neuron.	5a215.b	Iné op.lebky.mozgu,m.blán:impl.al.vým.neuroprotézy
5a20f.0	Ošetrovanie aneurizmy mozgovvej tepny s krvácaním:1 klip	5a30j	Použ.stabilizač.osteosynt.mat.po plast.defektu neurál.rúry
5a20f.1	Ošetrovanie aneurizmy mozg.tepny s krvác:viac klipov	5b411	Exciz.a res.chor.tk.corp.pineale bez prep.infiltr.sused.tk.
5a20f.2	Ošetrovanie aneurizmy mozg.tepny bez krvác:1 klip	5b412	Exciz.a res.chor.tk.corp.pineale s preparáciou sused.tk.
5a20f.3	Ošetrovanie aneurizmy mozg.tepny bez krvác:viac klipov	5b41x	Excizia a resekcia chor.tk.corpus pineale,iná
5a20g.4	Resek.arterioven.malf.mozgu s krvác.s použ.klipov	5b421.10	Tymektómia trancervikálne
5a20g.5	Resek.arterioven.malf.mozgu s krvác.bez použ.klipov	5b421.11	Tymektómia torakotomicky
5a20g.6	Resek.arterioven.malf.mozgu bez krvác.bez použ.klipov	5b421.12	Tymektómia sternotomicky
5a20g.7	Resek.arterioven.malf.mozgu bez krvác.s použ.klipov	5b421.13	Tymektómia torakoskopicky
5a20h.0	Dekomp.operácia v obl.kraniocer.prech:A.Ch.malf.s duropl.	5b421.21	Resekcia týmusu prostredníctvom kolárnej mediastinotómie
5a20h.1	Dekomp.op.v obl.kraniocer.prech:A.Ch.malf.s duropl.a p.i.	5b421.2x	Resekcia týmusu, iná
5a20h.2	Dekomp.op.v obl.kraniocer.prech:iná ako A.Ch.malf.s duropl.	5b421.4	Maximálna miniinvazívna tymektómia [MMIT]
5a20h.3	Dekomp.op.v obl.kraniocer.prech:iná ako A.Ch.mf.s dp.l.s p.i.	5b42x	Iné excízie a resekcie týmusu
5a20j.0	Intrakr.rekonštr.OP bez použ.biolog.lep.s použ.alotranspl.	5b492	Extirpácia cysty týmusu
5a20j.1	Intrakr.rekonštr.OP bez použ.biolog.lep.s použ.autotranspl.	5b49x	Ostatné operácie na týmuse a corpus pineale
5a20j.2	Intrakr.rekonštr.OP bez použ.biolog.lep.s použ.umel.implant.	5b510	Exciz.a res.chor.tkan.hypofýzy intraselárne,parciálne
5a20k.0	Intrakr.rekonštr.OP s použ.biolog.lep.s použ.alotranspl.	5b511	Exciz.a res.chor.tkan.hypofýzy intraselárne,totálne
5a20k.1	Intrakr.rekonštr.OP s použ.biolog.lep.s použ.autotranspl.	5b512.0	Mikrochir.res.adenómu hypofýzy kraniotómiu bez neuronav.
5a20k.2	Intrakr.rekonštr.OP s použ.biolog.lep.s použ.umel.implant.	5b512.1	Mikrochir. res.adenómu hypofýzy kraniotómiu s neuronav.
5a20m.0	Uzáver tvr.pleny moz./miechy bez biol.lep.s použ.alotranspl.	5b512.2	Endoskop.resekcia adenómu hypofýzy kraniot. bez neuronav.
5a20m.1	Uzáver tvr.pleny moz./miechy bez biol.lep.s použ.autotrans.	5b512.3	Endoskop.resekcia adenómu hypofýzy kraniot. s neuronav.
5a20m.2	Uzáver tvr.pleny moz./miechy bez biol.lep.s pou.umel.implant.	5b513.0	Mikrochir.res.adenómu hypofýzy transfedoidál.bez neuronav.
5a20n.0	Uzáver tvrd.pleny moz./miechy s pou.biol.lep.salotranspl.	5b513.1	Mikrochir.res.adenómu hypofýzy transfedoidál.s neuronav.
5a20n.1	Uzáver tvrd.pleny moz./miechy s biol.lep.s použ.autotranspl.	5b513.2	Endoskop.res.adenómu hypofýzy transfedoid.bez neuronav.
5a20n.2	Uzáver tvrd.pleny moz./miechy s pou.biol.lep.s umel.implant.	5b513.3	Endoskop.res.adenómu hypofýzy transfedoid.s neuronav.
5a20o	Chirurgické ošetrovanie dury	5b514	Excizia a resekc. chor.tkan.hypofýzy extraselárne
5a20p	Intrakr.endarterektóm.a.vertebr./a.carotis/ích hl.vetiev	5b515	Exciz.a resekc.chor.tk.hypofýz.extrasel.s prep.infiltr.sused.tk.
5a20s	Extrakcia ventrikulárnej komôrky	5b516	Excizia a resekc.chor.tkan.hypofýzy komb.intra-extraselárne
5a20v	Extrakcia líkvorového shuntu	5b51x	Iná excízia a resekcia chorého tkaniva hypofýzy
5a210.0	Dekomp.kraniekt.odst.č.kl.leb.k dos.d.dek.m.tk.s ul.k.d.k.b.	5c900↔	Orbitotómia transfrontálnym prístupom
5a210.1	Dekomp.kraniekt.odst.č.kl.leb.k dos.dos.d.m.tk.s ul.k.d.k.b.	5c901↔	Orbitotómia transkonjuktivál.pred.pristupom
5a211.2	Elevácia impresiv.jednod.zl.lebky s návrt.v obl.kal.bez kraniopl.	5c902↔	Orbitotómia transkután.pred.pristupom
5a211.3	Elev.impr.jednod.zlom.lebky s návrt.v obl.kal.s p.kraniopl.	5c903↔	Orbitotómia transethmoidál.pristupom
5a211.4	Elev.impr.jednod.zlom.lebky s návrt.v obl.spod.bez p.kraniopl.	5c904↔	Orbitotómia,ostatné
5a211.5	Elev.impr.jednod.zlom.lebky s návrt.v obl.spod.s p.kraniopl.	5c90x↔	Orbitotómia bez bližšieho upresnenia
5a211.6	Elev.impr.jednod.zlom.lebky s návrt.v obl.zad.j.bez p.kraniopl.	5c933.0↔	Exenterácia orb.so zach.k.viečka bez z.tk/alopl.m.
5a211.7	Elev.impr.jednod.zlom.lebky s návrt.v obl.zad.j.s p.kraniopl.	5c933.1↔	Exenterácia orbity so z.kože viečka s tranpl.kože
5a212.2	Elev.impr.komplik.zlom.lebky v obl.kal.bez p.kraniopl.	5c933.2↔	Exenterácia o.so z.k.v s transpl./transpoz.ost.tk.
5a212.3	Elev.impres.komplik.zlom.lebky v obl.kal.s p.kraniopl.	5c933.3↔	Exenterácia o.so z.k.viečka so zaved.alop.mat.
5a212.4	Elev.impr.komplik.zlom.lebky v obl.spod.bez p.kraniopl.	5c933.x↔	Exenterácia orbity so zach.kože viečka.ost.
5a212.5	Elev.impr.komplik.zlom.lebky v obl.spod.s p.kraniopl.	5c934.0↔	Exenter.orb.bez zach.kože vieč.bez zav.tk./aloplast.m.
5a212.6	Elev.impr.komplik.zlom.lebky v obl.zad.j.bez p.kraniopl.	5c934.1↔	Exenterácia orbity bez zach.k.v. s transpl.kože
5a212.7	Elev.impr.komplik.zlom.lebky v obl.zad.j.s p.kraniopl.	5c934.2↔	Exenter.o.bez zach.k.vieč.s transpl/transpoz.ost.tk.
5a213	Kraniektóm.a rekonštr.lebky pri zložitých diskrániach	5c934.3↔	Exenterácia o.bez z.k.v so so zaved.alop.mat.



5c934.x↔	Exenterácia orbity bez zachovania kože viečka, ost.	5j142.21↔	Lobektómia s bronchopl.,torakoskopicky s lymfadenkt.
5c973↔	Revízia dutiny orbity	5j144.00↔	Rozšír.lobektómia,torakotom.bez lymfadenektómie
5c980↔	Rekonštrukcia steny orbity s orbitoplastikou	5j144.01↔	Rozšír.lobektómia,torakotom.s lymfadenektómiou
5c981↔	Rekonštr.steny orbity s metalic.platňami./impl.	5j14a.00↔	Bilobektómia bez bronchopl.,torakotomicky bez lymfaden.
5c982↔	Rekonštrukcia steny orbity s aloplast.materiálom	5j14a.01↔	Bilobektómia bez bronchopl.,torakotomicky s lymfadenkt.
5c983↔	Rekonšt.steny orbity s lalokmi z galea (aponeurot.)	5j14a.20↔	Bilobektómia bez bronchopl.,torakoskopicky bez lymfaden.
5c984↔	Rekonštrukcia steny orbity s mikrovaskulár.lalokmi	5j14a.21↔	Bilobektómia bez bronchopl.,torakoskopicky s lymfadenkt.
5c98x↔	Rekonštrukcia steny orbity,ostatné	5j14b.00↔	Bilobek.bez bronchopl.,torakot.bez lymfad.s použ.svork.
5c990.0↔	OP výkon na myelinovej pošve nervu opticus	5j14b.01↔	Bilobek.bez bronchopl.,torakot.s lymfades.s použ.svork.
5c991.0↔	Kostná dekompresia jednej steny orbity	5j14b.20↔	Bilobek.bez bronchopl.,torakos.bez lymfad.s použ.svork.
5c991.1↔	Kostná dekompresia dvoch stien orbity	5j14b.21↔	Bilobek.bez bronchopl.,torakos.s lymfad.s použ.svork.
5c991.2↔	Kostná dekompresia troch stien orbity	5j14c.11↔	Bilobektómia s bronchoplastikou,torakotom.s lymfadenkt.
5c991.x↔	Kostná dekompresia orbity, ostatné	5j14c.20↔	Bilobektómia s bronchopl.,torakoskopicky bez lymfaden.
5d306.20↔	Vnútrouš.(kochl.)impl.primárna cez zad.tympanotómiu	5j14c.21↔	Bilobektómia s bronchopl.,torakoskopicky s lymfadenkt.
5d306.21↔	Vnútrouš.(kochl.)impl.v radik.dut.so slepým uzáv.zvukov.	5j14e.00↔	Rozšírená bilobektómia,torakotom.bez lymfadenekt.
5d306.2x↔	Vnútroušná (kochleárna) implantácia,ostatné	5j14e.01↔	Rozšírená bilobektómia,torakotomicky s lymfadenekt.
5d306.4↔	Revízna OP po vnútroušnej (kochleárnej) implantácii	5j14x↔	Iná lobektómia alebo bilobektómia
5f307.1	Endoskopická resekcia tumoru klivu	5j150.00↔	Pneumonektómia,torakotomicky bez lymfadenektómie
5f30a.1	Endoskop.duraplastika bez CT/MR navigácie	5j150.01↔	Pneumonektómia,torakotomicky s lymfadenektómiou
5f30a.2	Endoskop.duraplastika rinobázy s CT/MR navigáciou	5j151.00↔	Pneumonektómia,torakoskop.bez lymfades.s použ.svorkovačov
5g916.2↔	Rekonštrukcia líca mikrovaskulárnym voľným lalokom	5j151.01↔	Pneumonektómia,torakoskopicky s lymfades.s použ.svork.
5h101	Endoskop.resekcia tumoru epifaryngu shaverom	5j152↔	Pneumonektómia bez bronchoplastiky s použitím svorkovača
5h102	Diagnostická excízia z tumoru epifaryngu	5j153↔	Pneumonektómia bez bronchopl.s ručnou sutúrou priedušky
5h110	Parciálna resekcia hltana	5j154↔	Rozšírená pneumonektómia
5h111.1	Totálna resekcia hltana transmandibulárne	5j155↔	Pneumonektómia s resekciou tracheálnej kariny
5h111.2	Totálna resekcia hltana transorálne	5j401	Endoskopické zav.stentu do priedušky a veľkých bronchov
5h111.4	Cirkulárna totálna resekcia hltana	5j403	Excízia patologickej lézie tracheobronchiálneho stromu:bsk.
5h111.x	Totálna resekcia hltana,iná	5j406.1	Endoskop.liečba m/b lézií laserom v tracheobronchiál.strome
5h112.1	Resek.juvenil.angiofibrómu epifary.prist.cez ústa a mäk.pod.	5j406.2	Esk.Th m/b lézií elektrokaut.a/al.arg.plazmou v tracheobr.s.
5h112.2	Res.juv.angiofibr.epifary.cez nos a PD s as.esk.inštrum.	5j406.3	Esk.Th malíg/beníg.lézií kryoresekciov v tracheobr.strome
5h112.3	Res.juv.angiofi.epifar.endonaz.prist.s as.esk.inštrum	5j410.0	Sutúra parenchýmu pľúc,torakotomicky
5h115.1	Resekcia tumoru epifaryngu prist.cez laterálnu bázu lebky	5j410.2	Sutúra parenchýmu pľúc,torakoskopicky
5h115.2	Resekcia tumoru epifaryngu transmxiálnym prístupom	5j411.00	Uz.bronchopleurál.fistuly,torakotomicky bez použ.svork.
5h119	Excízia z tumoru epifaryngu	5j411.01	Uz.bronchopleurál. fistuly,torakotomicky s použ.svork.
5h121.3	Rekonštrukcia hltana jejunum	5j411.1	Uzáver bronchopleurálnej fistuly,bronchoskopicky
5h121.4	"Rekonštrukcia hltana technika""pull-up""	5j411.20	Uz.bronchopleurál.fistuly, torakoskopicky bez pou.svork.
5h123	Náhrada hltana jejunom na cievej stopke	5j411.21	Uzáver bronchopleurál.fistuly,torakoskop.s použ.svork.
5h190	Uvoľnenie adhézií hltana	5j491	Resekcia emfyzémovej buly/systému búl
5j122.00↔	Klin./atyp.res.pľúc,torakot.bez lymfadenekt.s použ.svork.	5j494	Dekompresia tenzných pľúcnych búl,torakoskopicky
5j122.01↔	Klin./atyp.res.pľúc,torakot.s lymfadenekt. s použ.svork.	5j495.0	OP spontánneho pneumotoraxu,torakotomicky
5j123.00↔	Klinovitá resekcia pľúc,torakotomicky bez lymfadenekt.	5j495.2	OP spontánneho pneumotoraxu,torakoskopicky
5j123.01↔	Klinovitá resekcia pľúc,torakotomicky s lymfadenekt.	5j496.50	Impl./vým.endobronchiál.ventil.syst.,endosk.1ventil
5j123.20↔	Klin.resekcia pľúc,torakosk.bez lymfadenekt.s pou.svork	5j496.51	Impl./vým.endobron.ventil.syst.,endosk.2vent
5j123.21↔	Klin.res.pľúc, torakosk.s lymfadenekt.s pou.svork.	5j496.52	Impl./vým.endobron.vent.syst.,endosk.3vent
5j124.00↔	E nukleácia pľúcnej lézie,torakotomicky bez lymfadenekt.	5j496.53	Impl./vým.endobron.vent.syst.,endosk.4vent
5j124.01↔	E nukleácia pľúcnej lézie,torakotomicky s lymfadenekt.	5j496.54	Impl./vým.endobr.vent.syst.,endosk.5/viac vent
5j124.20↔	E nukleácia pľúcnej lézie,torakoskopicky bez lymfadenekt.	5j501	Toraktómia jednoduchá
5j124.21↔	E nukleácia pľúcnej lézie,torakoskopicky s lymfadenekt.	5j514.0	Otvorená chirurgická mediastinálna lymfadenektómia
5j130.0	Objem redukujúca operácia pľúc,torakotomicky	5j514.1	Endoskopická mediastinálna lymfadenektómia
5j130.1	Objem redukujúca operácia pľúc,bronchoskopicky	5j515.b0	Resekcia tumoru mediastína sternotomicky bez lymfadenek.
5j130.2	Objem redukujúca operácia pľúc,torakoskopicky	5j515.b1	Res.tumoru mediastína sternotomicky s lymfadenektómiou
5j131.00↔	Segment.res.pľúc,torakotom.bez lymfadenekt.bez pou.svork.	5j515.c	Resekcia tumoru mediastína, cervikálny prístup
5j131.01↔	Segment.res.pľúc,torakotom.s lymfadenekt.bez pou.svork.	5j515.d	Resekcia tumoru mediastína mediastínoskopicky
5j131.20↔	Segment.res. pľúc,torakoskop.bez lymfadenkt.bez pou.svork.	5j515.e	Resekcia tumoru mediastína torakoskopicky
5j131.21↔	Segment.res.pľúc,torakoskop.s lymfadenekt.bez pou.svork.	5j515.f	Res.tumoru mediastína torakotomicky/zo sternotómie
5j132.00↔	Segment.res.pľúc,torakot.bez lymfadenkt.s použ.svork	5j515.x	Resekcia tumoru mediastína,ostatné prístupy
5j132.01↔	Segment.res.pľúc,torakot.s lymfadenkt.s použ.svork.	5j520.01↔	Resekcia steny hrudníka bez sieťky
5j132.20↔	Segment.res.pľúc,torakosk.bez lymfadenekt.s pou.svork.	5j520.02↔	Resekcia steny hrudníka pomocou sieťky
5j132.21↔	Segment.res.pľúc,torakosk.s lymfadenekt.s pou.svork.	5j540	Korekcia pectus excavatum s presternál.uloženou pelotou
5j140.00↔	Lobektómia bez bronchopl.,torakot.bez lymfadenkt.bez p.sv.	5j541	Korekcia pectus excavatum s retrosternál.uloženou pelotou
5j140.01↔	Lobektómia bez bronchopl.,torakotom.s lymfadenkt.bez p.sv.	5j542	Korekcia pectus excavatum/pectus carinatum
5j140.20↔	Lobektómia bez bronchopl.,torakosk.bez lymfadenkt.bez p.sv.	5j543	Korekcia pectus carinatum s presternál.uloženou pelotou
5j140.21↔	Lobektómia bez bronchopl.,torakosk.s lymfadenkt.bez p.sv.	5j545	Plastika steny hrudníka
5j141.00↔	Lobektómia bez bronchopl., tkt.bez lymfad. s použ.sv.	5j546.1	Miniinv.korekcia pectus excavatum(Nuss) torakoskopicky
5j141.01↔	Lobektómia bez bronchopl.,tkt.s lymfadenkt.s použ.sv.	5j547	Stabilizácia hrudníka po úraze chirurgická
5j141.20↔	Lobektómia bez bronchopl.,tsk.bez lymfaden.s použ.sv.	5j549	Torakoplastika
5j141.21↔	Lobektómia bez bronchopl.,tsk.s lymfadenkt.s použ.sv.	5j54a.1	Reoperácia po operácii pectus excavatum pre recidívu
5j142.10↔	Lobektómia s bronchoplastikou,torakotomicky bez lymfadenkt.	5j54a.2	Reoperácia po OP pectus excavatum pre dislokáciu peloty
5j142.11↔	Lobektómia s bronchoplastikou,torakotomicky s lymfadenkt.	5j54a.3	Reoperácia po OP pectus excavatum pre hnis.komplikáciu
5j142.20↔	Lobektómia s bronchopl.,torakoskopicky bez lymfadenkt.	5j54b.2	Reoperácia po operácii pectus carinatum pre dislokáciu peloty

5j54b.3	Reoperácia po OP pectus carinatum pre hnis.komplik.	5k522.0	Vým.xenotransplantát.mitrálnej chlop.umel.protézu
5j54b.4	Reoperácia po OP pectus carinatum pre hemorag.komplik.	5k522.1	Vým.um.protézy mitrálnej chlop xenotransplantátom
5j550.0	Pliikácia relaxácie bránice zrafováním.torakotom.	5k522.2	Vým.um.protézy mitrálnej chlop.um.protézu
5j550.2	Pliikácia relaxácie bránice zrafováním.torakoskop.	5k522.3	Vým.xenotransplant.mitrálnej chlop. xenotransplantátom
5j553.1	Sutúra bránice.torakotomicky	5k522.x	Výmena protézy mitrálnej chlopne.ostatné
5j553.2	Sutúra bránice.torakoskopicky	5k524.0	Vým.xenotranspl.pulmonálnej chlopne um.protézu
5j553.3	Sutúra bránice.laparotomicky	5k524.1	Vým.um.protézy pulmonál.chl. xenotransplantátom
5j553.4	Sutúra bránice.laparoskopicky	5k524.2	Vým.umelej protézy pulmonál.chlop. um.protézu
5j554.0	Excízia chorého tkaniva na bránici bez uzáv.aloplastick.mat.	5k524.3	Vým.xenotranspl.pulmonálnej chlop. xenotransplantátom
5j554.1	Excízia chorého tkaniva na bránici s uzáv.aloplastickým mat.	5k524.4	Vým.xenotranspl/um.prot.pulm.ch.chlopň.ciev.prot.,mechan.
5j555.10	Parciálna plastika bránice bez aloplastického materiálu	5k524.5	Vým.xenotranspl/um.prot.pulm.ch.chlopň.ciev.prot.,biolog.
5j555.11	Parciálna plastika bránice s aloplastickým materiálom	5k524.x	Výmena pulmonálnej chlopne.ostatné
5j555.20	Totálna plastika bránice bez aloplastického materiálu	5k526.0	Vým.xenotransplantátu trikuspidál.chlop. um.protézu
5j555.21	Totálna plastika bránice s aloplastickým materiálom	5k526.1	Vým.umel.protézy trikuspidál.chlop. xenotransplantátom
5j560.0	Pleurektómia(abrázia),torakotomicky	5k526.2	Vým.umelej protézy trikuspidál.chlop. umelou protézu
5j560.2	Pleurektómia(abrázia),torakoskopicky	5k526.3	Vým.xenotranspl.trikuspidál.chlop. xenotransplantátom
5j561.0	Pleurodéza a/alebo dekortikácia pľúc.torakotomicky	5k526.x	Výmena trikuspidálnej chlopne.ostatné
5j561.2	Pleurodéza a/alebo dekortikácia pľúc.torakoskopicky	5k530.0	Valvulopl.aort.chl.(okr.valv.pri vrod.anom.chl),otv.chir.
5j561.x	Pleurodéza a/alebo dekortikácia pľúc, iná	5k530.1	Valvulopl.aort.chl.(okr.valv.pri vrod.anom.chl),perkutánne
5j562	Pleurostómia	5k531	Anuloplastika aort.chlop.(okr.valv.pri vrod.anom.chl)
5j902	Retorakotómia,resternotómia,reoperácia v torakochirurgii	5k532	Mitrálna anuloplastika(okr.valvupl.pri vrod.anom.chl)
5k500.01	Miniinv.imp.samoexp.náhrady aortál.chlopne,endovaskulár.	5k533.0	Mitrálna valvulupl.(okr.valv.pri vrod.anom.chl),otv.chir.
5k500.02	Miniinv.impl.balón-expand.náhrady aort.chlopne,endovaskul.	5k533.1	Mitrálna valvulupl.(okr.valv.pri vrod.anom.chl)perkután.
5k500.03	Miniinv.impl.mech.-expand.náhrady aort.chlopne,endovaskul.	5k534	Anuloplast.pulmon.chlopne(okr.valv.pri vrod.anom.chl)
5k500.0x	Miniinv.implant.inej náhrady aortálnej chlopne,endovask.	5k535	Anuloplast.trikuspid.chlopne(okr.valv.pri vrod.anom.chl)
5k500.11	Miniinv.impl.samoexpand.náhr.aortál.chlopne,transapikál.	5k536.0	Valvulopl.trikuspid.chl.(okr.valv.pri vrod.anom.chl),otv.chir.
5k500.12	Miniinv.impl.balón-expand.náhr.aort.chlopne,transapikál.	5k536.1	Valvulopl.trikuspid.chl.(okr.valv.pri vrod.anom.chl),perkut.
5k500.13	Miniinv.impl.mech.-expan.náhr. aort.chlopne,transapikál.	5k537.0	Valvulupl.pulmonál.chl.(okr.valv.pri vrod.anom.chl)otv.chir.
5k500.1x	Miniinv.impl.inej náhr.aort.chlopne,transapikálne	5k537.1	Valvulupl.pulmonál.chl.(okr.valv.pri vrod.anom.chl),perkut.
5k501.0	Miniinv.impl. náhrady pulmonálnej chlop.,endovaskulár.	5k53x	Valvuloplastika.(okr.valv.pri vrod.anom.chl),ostatné
5k502.0	Miniinvaziv.liečba mitrálnej insufic.pom.svorky, perkut.	5k540.0	Valvulotómia aortálnej chlopne,otvorene chirurgicky
5k503.0	Miniinv.impl. náhrady mitrálnej chlopne,endovaskulárne	5k540.2	Valvulotómia mitrálnej chlopne,otvorene chirurgicky
5k510.2	Náhrada aortál.chlopne xenotransplantátom-bioprotézu	5k540.4	Valvulotómia pulmonálnej chlopne,otvorene chirurgicky
5k510.3	Náhrada aortál.chlopne xenotransplantátom bez stentov	5k540.6	Valvulotómia trikuspidálnej chlopne,otvorene chirurgicky
5k510.4	Náhrada aortál.chlopne umelou protézu	5k542.0	Zväčšenie už existujúceho defektu septa
5k510.5	Náhrada aortál.chlopne samoexpan.xenotranspl.bez šitia	5k542.2	Vytvorenie defektu septa[Blalock-Hanlon]
5k510.x	Náhrada aortálnej chlopne, ostatné	5k542.x	Vytvorenie a zväčšenie defektu srdcového septa:iné
5k512.1	Náhrada mitrálnej chlopne,otvorene alotransplantátom	5k550.0	Rekonštr.vrod.defektu predsieň.septa,častoč.uzáver
5k512.2	Náhrada mitrál.chlopne,otvorene xenotranspl-bioprot.	5k550.1	Rekonštr.vrod.defektu predsieň.septa,komplet.uzáver
5k512.3	Náhrada mitrál.chlop.otvorene xenotransplantátom bez stent.	5k550.x	Rekonštr.vrod.def.predsieň.septa,blížš.nešpec.uzáver
5k512.4	Náhrada mitrál.chlopne,otvorene umelou protézu	5k551.0	Rekonštrukcia vrod.defektu komor.septa,častočný uzáver
5k512.x	Náhrada mitrál.chlopne,otvorene ostatné	5k551.1	Rekonštrukcia vrod.defektu komor.septa,kompletný uzáver
5k513.1	Náhrada mitrál.chlopne.torakoskop.alotransplantátom	5k551.x	Rekonštrukcia vrod.defektu komor.septa,blížš.nešpec.uzáver
5k513.2	Náhrada mitrál.chlopne.torakoskop.xenotranspl-bioprot.	5k552.0	Rekonštr.vrod.atrioventrikulárneho defektu čiast.korekciu
5k513.3	Náhrada mitrál.chlopne.torakoskop.xenotranspl.bez stentov	5k552.1	Rekonštr.vrod.atrioventrikulár.defektu kompl.korekciu
5k513.4	Náhrada mitrál.chlopne.torakoskopicky umelou protézu	5k552.x	Rekonštr.vrod.atrioventrikul.defektu blížš.nešpec.korekciu
5k513.x	Náhrada mitrál.chlopne.torakoskopicky ostatné	5k559	Rekonštrukcia vrodého defektu septa,iná
5k514.1	Náhrada pulmonálnej chlopne alotransplantátom	5k560	Operácia otvoreného ductus arteriosus (Botalli)
5k514.2	Náhrada pulmonál.chlopne xenotransplant.-bioprot.	5k568	OP pri vrod.anomáliach kolaterál.ciev.unifokalizácia
5k514.3	Náhrada pulmonál.chlopne xenotranspl.bez stentov	5k570.0	OP pri vrod.anomáliach aortál.chl.,rekonštr.chlopni
5k514.4	Náhrada pulmonálnej chlopne umelou protézu	5k570.1	OP pri vrod.anomál.aort.chlop.,náhrada alotranspl.
5k514.x	Náhrada pulmonálnej chlopne.ostatné	5k570.2	OP pri vrod.anomál.aort.chlop.,náhr.xenotranspl.bioprotézu
5k516.1	Náhrada trikuspidál.chlopne alotransplantátom	5k570.3	OP pri vrod.anom.aort.chlop.,náhr.xenotranspl.-bez stentov
5k516.2	Náhrada trikuspid.chlopne xenotransplantát-bioprotéz	5k570.4	OP pri vrod.anomál.aort.chlop.,náhr.mechan.protézu
5k516.3	Náhrada trikuspid.chlopne xenotransplantát.bez stentov	5k570.5	OP pri vrod.anomál.aort.chlop.,náhrada konduitom
5k516.4	Náhrada trikuspidálnej chlopne umelou protézu	5k570.6	OP pri vrod.anomál.aort.chlop.,náhr.autograft(Ross)
5k516.x	Náhrada trikuspidálnej chlopne.ostatné	5k570.7	OP pri vrod.anomál.aort.chlop.,plast.výtok.LK(Ross-Konno)
5k51x.1	Iná náhrada srdcovej chlopne alotransplantátom	5k570.x	OP pri vrod.anomál.aortálnej chlopne.ostatné
5k51x.2	Iná náhrada srdcovej chlopne xenotranspl.-bioprot.	5k572.0	OP pri vrod.anomál.mitrál.chlop.,rekonštr.chlopni
5k51x.3	Iná náhrada srdcovej chlopne xenotranspl.bez stent.	5k572.1	OP pri vrod.anomál.mitrál.chlop.,náhrada homograftom
5k51x.4	Iná náhrada srdcovej chlopne umelou protézu	5k572.2	OP pri vrod.anomál.mitr.chlop.,náhr.bioprot.so stentom
5k51x.x	Iná náhrada srdcovej chlopne.ostatné	5k572.3	OP pri vrod.anomál.mitr.chlop.,náhr.bioprot.bez stentu
5k520.0	Vým.xenotransplant.aortál.chlopne umelou protézu	5k572.4	OP pri vrod.anomál.mitr.chlop.,náhr.mechan.protézu
5k520.1	Vým.umelej protézy aortál.chlopne xenotransplantátom	5k572.x	OP pri vrod.anomáliach mitrálnej chlopne.ostatné
5k520.2	Vým.umelej protézy aortál.chlopne umelou protézu	5k574.0	OP pri vrod.anomál.pulmonál.chl.,valuloplas./anuloplast.
5k520.3	Vým.xenotransplantátu aortál.chlopne xenotransplantátom	5k574.1	OP pri vrod.anomál.pulmonál.chl.,náhrada homograftom
5k520.4	Vým.xenotr./um.prot.aort.ch.chlopň.ciev.protézu,mech.	5k574.2	OP pri vrod.anomál.pulmonál.chl.,náhr.bioprot.so stentom
5k520.5	Vým.xenotr./um.prot.aort.ch.chlopň.ciev.prot.,biol.	5k574.3	OP pri vrod.anomál.pulmonál.chl.,náhr.bioprot.bez stentu
5k520.6	Vým.xenotr./um.prot.aort.ch.samoexpand.xenotranspl.bez šitia	5k574.4	OP pri vrod.anomál.pulmonál.chl.,náhr.mech.protézu
5k520.x	Výmena protézy aortálnej chlopne, ostatné	5k574.5	OP pri vrod.anomál.pulmonál.chl.,náhrada konduitom

5k574.x	OP pri vrod.anomáliach pulmonál.chlopne,ostatné	5k596.2	Valvuloplastika trikuspidálnej chlopne
5k576.0	OP pri vrod.anomál.trikusp.chlop., valvulopl/anulopl.	5k596.3	Anuloplastika trikuspidálnej chlopne
5k576.1	OP pri vrod.anomál.trikuspid.chl.,náhrada homograftom	5k596.4	Dekalcifikácia trikuspidálnej chlopne
5k576.2	OP pri vrod.anomál.trikusp.chlop.,náhr.bioprot.so stentom	5k596.x	Iné operácie trikuspidálnej chlopne, ostatné
5k576.3	OP pri vrod.anomál.trikusp.chlop.,náhr.bioprot.bez stentu	5k59x	Iné operácie srdcových chlopni, ostatné
5k576.4	OP pri vrod.anomál.trikusp.chlop.,náhr.mechan.protézu	5k600	Otvorená endarterektómia bez záplaty
5k576.x	OP pri vrod.anomáliach trikuspálnej chlopne,ostatné	5k601	Otvorená endarterektómia s použitím záplaty
5k578.0	OP pri vrod.anom.trikusp./mitrál.chl.,valvulopl/anulopl.	5k602	Otvor.endarterekt.so zaved.stentu do koronár.artérii
5k578.1	OP pri vrod.anom.trikusp./mitrál.chl.,náhr.homograft	5k604	Otv.endarterekt.so zavedením stentov do viac.koronár.art
5k578.2	OP pri vrod.anom.trikusp./mitrál.chl.,náhr.bioprot.stentom	5k60x	Iná endarterektómia
5k578.3	OP pri vrod.anom.trikusp./mitrál.chl.,náhr.bioprot.bez stentu	5k610.0	Vytv.jednoduch.aortokoronár.bajpasu s autológ.vénami
5k578.4	OP pri vrod.anom.trikusp./mitrál.chl.,náhr.mechan.prot.	5k610.1	Vytv.jednoduch.aortokoronár.bajpasu s autológ.artériami
5k578.x	OP pri vrod.anom.AV-chlopne,ostatné	5k610.2	Vytv.jednoduch.aortokoronár.bajpasu s heterológ.v./a.
5k57a.0	OP pri vrod.anom.trunku chlopni,valvuloplast/anuloplast.	5k610.5	Vytvorenie jednoduch.aortokoronárneho bajpasu s protézou
5k57a.1	OP pri vrod.anom.trunku chlopni,náhrada homograftom	5k610.x	Vytvorenie jednoduchého aortokoronárneho bajpasu, ostatné
5k57a.2	OP pri vrod.anom.trunku chlopni,náhr.bioprot.so stentom	5k611.0	Vytv.2-násob.aortokoronár.bajpasu s autológ.vénami
5k57a.3	OP pri vrod.anom.trunku chlopni,náhr.bioprot.bez stentu	5k611.1	Vytv.2-násob.aortokoronár.bajpasu s heterológ.artériami
5k57a.4	OP pri vrod.anom.trunku chlopni,náhr.mechan.protézu	5k611.2	Vytv.2-násob.aortokoronár.bajpasu s heterológ.v./a.
5k57a.x	OP pri vrod.anomáliach trunku chlopni,ostatné	5k611.5	Vytv.2-násob.aortokoronár.bajpasu s protézou
5k580	Totálna korektúra Fallotovej tetralógie	5k611.x	Vytv.2-násob.aortokoronár.bajpasu, ostatné
5k581.0	Korektúra transpozície veľkých ciev [TGA],arteriál.switch	5k612.0	Vytv.3-násob.aortokoronár.bajpasu s autológ.vénami
5k581.2	Korektúra transpozície veľkých ciev [TGA],double switch	5k612.1	Vytv.3-násob.aortokoronár.bajpasu s autológnymi artériami
5k581.x	Korektúra transpozície veľkých ciev [TGA],ostatné	5k612.2	Vytv.3-násob.aortokoronár.bajpasu s heterológ.v./a.
5k582.0	Totálna korektúra anomálneho pľúcneho venózneho návratu	5k612.5	Vytv.3-násob.aortokoronár.bajpasu s protézou
5k582.1	Parciálna korektúra anomálneho pľúcneho venózneho návratu	5k612.x	Vytv.3-násob.aortokoronár.bajpasu, ostatné
5k583.2	Korektúra transpozície veľkých ciev [TGA], Nikaidoh OP	5k613.0	Vytv.4-násob.aortokoronár.bajpasu s autológ.vénami
5k584.0	Korekcia dvojitýtok.pravej komory, Fallot - typ	5k613.1	Vytv.4-násob.aortokoronár.bajpasu s autológ.artériami
5k584.1	Korekcia dvojitýtok.pravej komory [DORV], nie Fallot - typ	5k613.2	Vytv.4-násob.aortokoronár.bajpasu s heterológ.v./a.
5k585	Korekcia dvojitýtokovej ľavej komory	5k613.5	Vytv.4-násob.aortokoronár.bajpasu s protézou
5k586	Korekcia truncus arteriosus	5k613.x	Vytv.4-násob.aortokoronár.bajpasu, ostatné
5k587.0	Glenn-OP funkč./morfolog.jednokomor.srdca,unidirekcionál.	5k614.0	Vytv. 5-násob.aortokoronár.bajpasu s autológ.vénami
5k587.1	Glenn-OP funkč./morfolog.jednokomor.srdca,bidirekcionál.	5k614.1	Vytv. 5-násob.aortokoronár.bajpasu s autológ.artériami
5k587.2	Glenn-OP funkč./morfolog.jednokomor.srdca,bilaterál.	5k614.2	Vytv. 5-násob.aortokoronár.bajpasu s heterológ.v./a.
5k587.3	Fontan-OP funkč./morfolog.jednokom.srdca,intrakardiál.tunel	5k614.5	Vytv. 5-násob.aortokoronár.bajpasu s protézou
5k587.4	Fontan-OP funkč./morfolog.jednokom.srdca,extrakardiál. tunel	5k614.x	Vytv. 5-násob.aortokoronár.bajpasu, ostatné
5k587.5	Fontan-OP funkč./morfolog.jednokomorového srdca, iné	5k615.0	Vytv.6-násob.aortokoronár.bajpasu s autológ.vénami
5k587.6	Damus-Kay-Stansel-OP funkčne/morfolog.jednokomor.srdca	5k615.1	Vytv.6-násob.aortokoronár.bajpasu s autológ.artériami
5k587.7	Norwood-OP funkč./morfolog.jednokomorového srdca	5k615.2	Vytv.6-násob.aortokoronár.bajpasu s heterológ.v./a.
5k587.8	OP funkč./morfol.jednokomor.srdca,1-1/2 komor.riešenie	5k615.5	Vytv. 6 a viacnásob.aortokoronár.bajpasu s protézou
5k587.x	OP funkčne/morfolog.jednokomor.srdca,ostatné	5k615.x	Vytv.6 a viacnásob.aortokoronár.bajpasu, ostatné
5k588	Korekcia Cor triatriatum	5k620.20	Vytv.jedn.aortokor.bajp.miniinv.,torakot. s autológ.v.
5k589	Korekcia syndrómu chýbajúcej pulmonálnej chlopne	5k620.21	Vytv.jedn.aortokor.bajp.miniinv.,torakot.s autológ.a.
5k58x	Iné OP na srdci pri vrod.anomáliách, iná korekcia	5k620.22	Vytv.jedn.aortokor.bajp.miniinv.,torakot.heterológ.v./a.
5k590.1	Explorácia aortálnej chlopne (s trombektómiou)	5k620.25	Vytv.jedn.aortokor.bajp.miniinvaziv.,torakotom.s protézou
5k590.2	Subvalvulárna fibrózna resekcia aortálnej chlopne	5k620.2x	Vytv.jednoduch.aortokoronár.bajp.miniinvaz.,torakot.ost.
5k590.3	Subvalvulárna muskulárna resekcia aortálnej chlopne	5k620.30	Vytv.jedn.aortokor.bajp.miniinv.,torakoskop.s autológ.v.
5k590.4	Supravulvulárna resekcia aortálnej chlopne	5k620.31	Vytv.jednoduch.aortokor.bajp.miniinv.,torakot.s autológ.a.
5k590.5	Refixácia protézy aortálnej chlopne	5k620.32	Vytv.jedn.aortokor.bajp.miniinv.,torakosk.heterológ.v./a.
5k590.6	Odvápnenie aortálnej chlopne	5k620.35	Vytv.jedn.aortokor.bajp.miniinvaziv.,torakosk.s protézou
5k590.8	Implantácia mechanického aortálneho konduitu	5k620.3x	Vytv.jedn.aortokoronár.bajp.miniinvaz.,torakoskopicky ost.
5k590.9	Implantácia biologického aortálneho konduitu	5k621.20	Vytv.2-nás.aortokor.bajp.miniinv.,torakot.s autológ.v.
5k590.a	Rekonštr.koreňa aorty s reimpl.aort.chl.podľa Davida	5k621.21	Vytv.2-nás.aortokor.bajp.miniinv.,torakot.s autológ.a.
5k590.b0	Remodel.koreňa aorty s implant.ciev.protézy podľa Yacouba	5k621.22	Vytv.2-nás.aortokor.bajp.miniinv.,torakot.heterológ.v./a.
5k590.b1	Remod.koreňa aorty s impl.cie.prot.Yacoub s impl.anulopl.prst	5k621.25	Vytv.2-nás.aortokor.bajp.miniinvaziv.,torakotom.s protézou
5k590.c	Náhr.aortál.koreňa pulmonál.autograftom (Ross-OP)	5k621.2x	Vytv.2-nás.aortokoronár.bajp.miniinvaz.,torakotomicky ost.
5k590.x	Iné operácie aortálnej chlopne, ostatné	5k621.30	Vytv.2-nás.aortokor.bajp.miniinv.,torakosk.s autológ.v.
5k592.1	Explorácia mitrálnej chlopne (s trombektómiou)	5k621.31	Vytv.2-nás.aortokor.bajp.miniinv.,torakosk.s autológ.a.
5k592.2	Rekonštr.záveru.aparátu mitrál.chlopne a cípov chlopne	5k621.32	Vytv.2-nás.aortokor.bajp.miniinv.,torakosk.heterológ.v./a.
5k592.3	Anuloplastika mitrálnej chlopne	5k621.35	Vytv.2-nás.aortokor.bajp.miniinvaziv.,torakoskop.s protézou
5k592.4	Dekalcifikácia mitrálnej chlopne	5k621.3x	Vytv.2-nás.aortokoronár.bajp.miniinvaz.,torakoskopicky ost.
5k592.x	Iné operácie mitrálnej chlopne, ostatné	5k622.20	Vytv.3-nás.aortokor.bajp.miniinv.,torakot.s autológ.v.
5k594.1	Explorácia pulmonálnej chlopne (s trombektómiou)	5k622.21	Vytv.3-nás.aortokor.bajp.miniinv.,torakot.s autológ.a.
5k594.2	Plastika subvalvulárnej stenózy pulmonálnej chlopne	5k622.22	Vytv.3-nás.aortokor.bajp.miniinv.,torakot.heterológ.v./a.
5k594.4	Plastika supravulvulárnej stenózy pulmonálnej chlopne	5k622.25	Vytv.3-nás.aortokor.bajp.miniinvaziv.,torakotom.s protézou
5k594.5	Refixácia protézy pulmonálnej chlopne	5k622.2x	Vytv.3-nás.aortokoronár.bajp.miniinvaz.,torakotomicky ost.
5k594.6	Dekalcifikácia pulmonálnej chlopne	5k622.30	Vytv.3-nás.aortokor.bajp.miniinv.,torakosk.s autológ.v.
5k594.8	Implant.mechanického konduitu pulmonál.chlopne	5k622.31	Vytv.3-nás.aortokor.bajp.miniinv.,torakosk.s autológ.a.
5k594.9	Implant.biologického konduitu pulmonál.chlopne	5k622.32	Vytv.3-nás.aortokor.bajp.miniinv.,torakosk.heterológ.v./a.
5k594.x	Iné operácie pulmonálnej chlopne, ostatné	5k622.35	Vytv.3-nás.aortokor.bajp.miniinvaziv.,torakosk.s protézou
5k596.1	Explorácia trikuspidálnej chlopne (s trombektómiou)	5k622.3x	Vytv.3-nás.aortokoronár.bajp.miniinvaz.,torakoskopicky ost.

5k623.20	Vytv.4-nás.aortokor.bajp.miniinv.,torakot.s.autológ.v.	5k767.2	Izolov.výmena.parakorporál.univentrikulár.pumpy, nechir.
5k623.21	Vytv.4-nás.aortokor.bajp.miniinv.,torakot.s.autológ.a.	5k768.0	Otv.chir.implant.parakorporál.biventrikulár.pumpy
5k623.22	Vytv.4-nás.aortokor.bajp.miniinv.,torakot.heterológ.v./a.	5k768.1	Otv.chir.explant.parakorporál.biventrikulár.pumpy
5k623.25	Vytv.4-nás.aortokor.bajp.miniinvazív.,torakotom.s.protézou	5k768.2	Izolov.výmena.parakorporál.biventrikulár.pumpy, nechir.
5k623.2x	Vytv.4-nás.aortokoronár.bajp.miniinvaz.,torakotomicky.ost.	5k76x	Otv.chir.implant. a explant.podpor.systémov.srdca, ost.
5k623.30	Vytv.4-nás.aortokor.bajp.miniinv.,torakosk.s.autológ.v.	5k775.0	Impl.defibr.s.1-dut.stimuláciou bez AV-sekvenč.stimul.
5k623.31	Vytv.4-nás.aortokor.bajp.miniinv.,torakosk.s.autológ.a.	5k776	Impl.defibrilátora s 2- dutin.stimuláciou
5k623.32	Vytv.4-nás.aortokor.bajp.miniinv.,torakosk.heterológ.v./a.	5k777	Impl.defibr.s.biventrik.resynchron.stimuláciou
5k623.35	Vytv.4-nás.aortokor.bajp.miniinvazív.,torakosk.s.protézou	5k785.4	Vým.prístr.bez.zm.elekt.defibr.s.1-dut.sys.
5k623.3x	Vytv.4-nás.aortokoronár.bajp.miniinvaz.,torakoskopicky.ost.	5k785.5	Vým.prístr.bez.zm.elekt.defibr.s.2-dut.stimul.
5k624.20	Vytv.5-nás.aortokor.bajp.miniinv.,torakot.s.autológ.v.	5k785.6	Vým.prístr.bez.zm.elekt.defibril.biventrik.stim.
5k624.21	Vytv.5-nás.aortokor.bajp.miniinv.,torakot.s.autológ.a.	5k786.4	Vým.prístroja a elektódy.defibr.s.1-dut.stim.
5k624.22	Vytv.5-nás.aortokor.bajp.miniinv.,torakot.heterológ.v./a.	5k786.5	Vým.prístroja a elektódy.defibr.s.2-dut.stim.
5k624.25	Vytv.5-nás.aortokor.bajp.miniinvazív.,torakotom.s.protézou	5k786.6	Vým.prístroja a elektódy.defibr.biventrik.resynch.stim.
5k624.2x	Vytv.5-nás.aortokoronár.bajp.miniinvaz.,torakotomicky.ost.	5k789.7	Rozšírenie.systému,kardiostim.na.defibril.s.1-dutin.stim.
5k624.30	Vytv.5-nás.aortokor.bajp.miniinv.,torakosk.s.autológ.v.	5k789.a	Rozšírenie.syst.,kardiostim.na.defibril.s.2-dutin.stimul.
5k624.31	Vytv.5-nás.aortokor.bajp.miniinv.,torakosk.s.autológ.a.	5k789.b	Rozšírenie.sy.,kardiostim.na.defibril.s.biventrik.stim.
5k624.32	Vytv.5-nás.aortokor.bajp.miniinv.,torakosk.heterológ.v./a.	5k789.c	Rozš.syst.,defibril.na.defibril.s.2-dutin.stimul.
5k624.35	Vytv.5-nás.aortokor.bajp.miniinvazív.,torakosk.s.protézou	5k789.d	Rozš.syst.,defibril.na.defibril.s.biventrik.stimul.
5k624.3x	Vytv.5-nás.aortokoronár.bajp.miniinvaz.,torakoskopicky.ost.	5k790	Otvorená.masáž.srdca
5k62x.0	Vytv.iného.aortokoronár.bajpasu.miniinv.s.autológ.vén.	5k791	Operačná.ligatúra.uška.srdca
5k62x.1	Vytv.iného.aortokoronár.bajpasu.miniinv.s.autológ.art.	5k795	Reoperácia.na.srdci.a.perikarde
5k62x.2	Vytv.iného.aortokoronár.bajpasu.miniinv.s.heterológ.v./a.	5k796	Kardiomyoplastika
5k62x.5	Vytv.iného.aortokoronár.bajpasu.miniinv.s.protézou	5k797	Implant.alebo.odstr.vonkaj.podpor.systému.srdca
5k62x.x	Vytv.iného.aortokoronárneho.bajpasu.miniinv.,iný.mat.	5k798.0	Implant.a.výmena.syst.moduluj.myokard.[CCM]
5k630	Patch.koronárných.arterií	5k798.1	Revízia.systému.modulujúceho.myokard.[CCM]
5k631	Revízia.aortokoronárneho.bajpasu	5k799.0	Implant. a vým.epikardiál.podpor.systému.komory
5k632	Reimplantácia.aortokoronárneho.bajpasu	5k799.1	Explantácia.epikardiál.podporného.systému.komory
5k633	Transpozícia.koronárných.arterií	5k79a	Stentovanie.predsieňového.septa
5k634	Revaskulariz.voľným.transplant. a. mammaia interna [IMA]	5k79b	Resekcia.tumoru.srdca
5k636	Transmyokardiálna.laserová.revaskularizácia.[TMLR]	5k79c	Ošetrovanie.poranenia.srdca
5k643	Rekonštr.koronárneho.sinusu.na.koronárných.cievach	5k79x	Iné.operácie.na.srdci.a.perikarde,ostatné
5k700	Perikardiotómia.a.kardiotómia:perikardiálna.drenáž	5I013.0	Embolektómie.a.trombektómie.aorty.ascendens
5k701	Perikardiotómia.a.kardiotómia:perikardiotómia	5I013.1	Embolektómie.a.trombektómie.arcus.aortae
5k704	Perikardiotómia.a.kardiotómia:epikardiálna.incizia	5I013.2	Embolektómie.a.trombektómie.aorty.thoracica
5k705	Perikardiotómia.a.kardiotómia:endokardiálna.incizia	5I014.0↔	Embolektómie.a.trombektómie.a.subclavia
5k706	Perikardiotómia.a.kardiotómia:epimyokardiálna.incizia	5I014.1↔	Embolekt.a.trombekt.truncus.brachioceph.
5k720	Otvorená.chirurgická.perikardektómia,lokálna.excizia	5I014.2↔	Embolektómie.a.trombektómie.a.pulmonalis
5k721	Torakoskopická.perikardektómia,lokálna.excizia	5I014.3↔	Embolektómie.a.trombektómie.aa.hrudníka,ciev.protéza
5k722	Čiastočná.perikardektómia(perikardiálne.okno),otv.chir.	5I014.x↔	Embolektómie.a.trombektómie.artérie.hrudníka,ost.
5k723	Čiastočná.perikardektómia(perikardiálne.okno),torakosk.	5I019.a↔	Embolektómie.a.trombektómie.v.pulmonalis
5k724	Subtotálna.perikardektómia	5I019.b↔	Embolektómie.a.trombektómie.v.subclavia
5k725	Totálna.perikardektómia(dekortikácia)	5I019.d↔	Embolektómie.a.trombektómie.v.brachiocephalica
5k72x	Perikardektómia:ostatné	5I019.e	Embolektómie.a.trombektómie.v.cava.superior
5k730	Excizia.poškodeného.tk.srdca.v.predsieni	5I019.f	Embolektómie.a.trombektómie.v.cava.inferior
5k731	Excizia.poškodeného.tk.srdca.v.komore	5I124.0↔	Enderterekt.a.trombendarterekt.a.subclavia
5k732	Čiastoč.favokomor.redukčná.plastika(Batista).poškod.tk.srdca	5I124.1↔	Enderterekt.a.trombendarterekt.truncus.brachioceph.
5k733	Resekcia.aneurizmy.poškodeného.tkaniva.srdca.v.predsieni	5I124.2↔	Enderterekt.a.trombendarterekt.a.pulmonalis
5k734	Resekcia.aneurizmy.poškodeného.tkaniva.srdca.v.komore	5I124.3↔	Enderterekt.a.trombendarterekt.aa.hrudníka,ciev.protéza
5k740	Sutúra.perikardu(po.zranení)	5I124.x↔	Enderterekt.a.trombendarterekt.aa.hrudníka,ost.
5k741	Plastická.rekonštr.perikardu.bez.implantátu	5I133.0	Res.aneurizmy.aorty.ascendens.bez.použ.prot.mat
5k742	Plastická.rekonštrukcia.perikardu.s.implantátom	5I133.1	Res.aneurizmy.aorty.thoracica.bez.použ.prot.mat
5k743	Sutúra.myokardu(po.zranení)	5I134.1↔	Res.aneurizmy.truncus.brachioceph.bez.použ.prot.mat
5k744	Plastická.rekonštr.myokardu.bez.implantátu	5I134.2↔	Res.aneurizmy.a.pulmonalis.bez.použ.prot.mat
5k745	Plastická.rekonštr.myokardu.s.implantátom	5I134.x↔	Res.aneurizmy.aa.hrudníka.bez.použ.protetic.mat.,ost.
5k746	Uzáver.získaného.defektu.komorového.septa	5I135.0↔	Res.aneurizmy.a.iliaca.comm.bez.použ.prot.mat
5k762.0	Otv.chir.impl.extrakorporál.univentrikulár.pumpy	5I135.1↔	Res.aneurizmy.a.iliaca.ext.b.použ.prot.mat
5k762.1	Otv.chir.explantácia.extrakorporál.univentrikulár.pumpy	5I135.2↔	Res.aneurizmy.a.iliaca.int.b.použ.prot.mat
5k762.2	Izol.výmena.extrakorporál.univentrikulár.pumpy, nechirurg.	5I136.0	Res.aneurizmy.truncus.coeliacus.bez.použ.prot.mat
5k763.0	Otv.chir.implantácia.extrakorporál.biventrikulár.pumpy	5I136.1	Res.aneurizmy.a.hepatica.bez.použ.prot.mat
5k763.1	Otv.chir.explantácia.extrakorporál.biventrikulár.pumpy	5I136.2	Res.aneurizmy.a.gastrica.bez.použ.prot.mat
5k763.2	Izolov.výmena.extrakorporál.biventrikulár.pumpy, nechir.	5I136.3	Res.aneurizmy.a.lienalis.bez.použ.prot.mat
5k764.0	Otv.chir.implant.intrakorporál.univentrikulár.pumpy	5I136.4↔	Res.aneurizmy.a.renalis.bez.použ.prot.mat
5k764.1	Otv.chir.explantácia.intrakorporál.univentrikulár.pumpy	5I136.5	Res.aneurizmy.a.mesenterica.super.bez.použ.prot.mat
5k765.0	Otv.chir.implantácia.intrakorporál.biventrikulár.pumpy	5I136.6	Res.aneurizmy.a.mesenterica.inf.bez.použ.prot.mat
5k765.1	Otv.chir.explantácia.intrakorporál.biventrikulár.pumpy	5I136.x↔	Res.aneurizmy.viscerál.artérií.bez.použ.prot.mat.,ost.
5k766.0	Otv.chir.implantácia.umelého.srdca(totál.náhr.srdca)	5I139.a↔	Res.aneurizmy.v.pulmonalis.bez.použ.protet.mat
5k766.1	Otv.chir.explantácia.umelého.srdca(totál.náhr.srdca)	5I139.d↔	Res.aneurizmy.v.brachiocephalica.bez.použ.protet.mat
5k767.0	Otv.chir.implant.parakorporál.univentrikulár.pumpy	5I139.e	Res.aneurizmy.v.cava.superior.bez.použ.protet.mat
5k767.1	Otv.chir.explant.parakorporál.univentrikulár.pumpy	5I139.f	Res.aneurizmy.v.cava.inferior.bez.použ.protet.mat

5143.01	Res.ascendent.aorty s interpozitom, lineárna protéza	51410.01	Endov.imp.stentg.abd.aorty:aortouniiliak.stg s bočným ramenom
5143.02	Res.ascendent.aorty s interpoz., lineár.protéza pri aneur.	51410.10	Endov.imp.stentg.abd.aorty:aortobil.bifur.stg.bez fen.al.boč.r.
5143.0x	Res.ascendent.aorty s interpozitom, ostatné	51410.11	Endov.implant.stentg.abd.aorty:aortobi.bifur.stg s 1 fenestr.
5143.11	Res.ascend.aorty s interp. s reimpl.koron.aa, lineár.prot.	51410.12	Endov.impl.stentg.abd.aorty:aortobi.bifur.stg s 2 fenestr.
5143.12	Res.asc.aor.s interp. s reimpl.koron.aa, lin.prot.p.aneur.	51410.13	Endov.impl.stentg.abd.aorty:aortobi.bifur.stg s 3 fenestr.
5143.1x	Res.ascend. aorty s interpoz. s reimpl.koronár.aa, ost.	51410.14	Endov.imp.stentg.abd.aorty:aortobi.bifur.stg s 4 a viac fenest.
5143.21	Resekcia torakálnej aorty s interpozitom, lineár. protéza	51410.21	Endov.imp.stentg.abd.aorty:aortobil.bifur.stg s 1 boč.ram.
5143.22	Res.torakoabdom.aorty s interp.,lineár.protéza pri aneuryzme	51410.22	Endov.imp.stentg.abd.aorty:aortobil.bifur.stg s 2 boč.r.
5143.2x	Resekcia torakálnej aorty s interpozitom, ostatné	51410.23	Endov.impl.stentg.abd.aorty:aortobil.bifur.stg s 3 boč.r.
5143.31	Res.torakoabdom.aorty s interp. lineárna protéza	51410.24	Endov.imp.stentg.abd.aorty:aortobi.bifur.stg s 4 a viac boč.r.
5143.32	Res.torakoabdom.aorty s interp., lin.protéza pri aneuryzme	51410.30	Endov.imp.stentg.abd.aorty:aortál.stg bez fen.al.boč.r.
5143.3x	Resekcia torakoabdom.aorty s interpozitom, ostatné	51410.31	Endov.impl.stentg.abd.aorty:aortál.stg s 1 fenestr.
5143.7	Res.ascend.aor.,aort.oblúka/descend.aor.s interpoz.,hybrid	51410.32	Endovask.imp.stentg.abd.aorty:aortál.stg s 2 fenestr.
5143.80	Res.asc.aorty,aort.obl./tor.aor.s interp:hybrid,endoimpl1 st.-pr	51410.33	Endov.imp.stentg.abd.aorty:aortál.stg 3 fenestráciami
5143.81	Res.asc.aorty,aort.obl./tor.aor.s interp:hybrid,endoimpl2 st.-pr	51410.34	Endov.imp.stentg.abd.aorty:aortál.stg s 4 a viac fenestr.
5143.82	Res.asc.aorty,aort.obl./tor.aor.s interp:hybrid,endoimpl3a vi.st	51410.41	Endov.imp.stentg.abd.aorty:aortál.stentgraft s 1 boč.r.
5143.90	Res.torakoabd.aorty s interp:hybrid,endoimpl1 st.-pr.	51410.42	Endov.imp.stentg.abd.aorty:aortál.stg s 2 boč.r.
5143.91	Res.torakoabd.aorty s interp:hybrid,endoimpl2 st.-pr.	51410.43	Endov.imp.stentg.abd.aorty:aortál.stentgraft s 3 boč.r.
5143.92	Res.torakoabd.aorty s interp:hybrid,endoimpl3 a viac st	51410.44	Endov.imp.stentg.abd.aorty:aortál.stg s 4 a viac boč.r.
5144.0↔	Res.aneur.a.subclavia(okr.aneur.aor.)s intpoz.	51410.51	Endov.imp.stg.abd.aorty:aortobi.bifur.stg.komb.1 boč.r.a 1 fen.
5144.1↔	Res.ane.truncus brachioceph.(okr.aneur.aor.)s intpoz.	51410.53	Endov.imp.stg.abd.aorty:aortobi.bifur.stg.komb.3 b.r.a fen.rôz.
5144.2↔	Res.ane.a.pulmonalis(okr.aneur.aor.)s intpoz.	51410.54	Endov.imp.stg.abd.aorty:aortobi.bifur.stg.komb.4 a v.b.r.a f.rôz.
5144.x↔	Res.ane.aa.hrudníka(okr.aneur.aor.)s intpoz.,ost.	51410.60	Endov.imp.stentg.abd.aorty:aortál.stg. v kombi.1 b.r.a 1 fen.
5149.a↔	Res.ane. v. pulmonalis (okr.aneur.aor)s interpoz.	51410.61	Endov.imp.stg.abd.aorty:aortál.stg. v kombi.3 b.r.a fen.rôz.
5149.b↔	Res.ane. v. subclavia(okr.aneur.aor)s interpoz.	51410.62	Endov.imp.stg.abd.aorty:aortál.stg. v komb.4 a v.b.r.a fen.rôz.
5149.d↔	Res.ane. v. brachiocephalica(okr.aneur.aor)s interpoz.	51410.x	Endovask.implant.stentgraftu do abdomin.aorty,ost.
5149.e	Res.ane. v. cava superior(okr.aneur.aor)s interpoz.	51412.0	Endov.impl.stentgr.torak.aorty:stg bez fenestr./b.ramena
5149.f	Res.ane. v. cava inferior(okr.aneur.aor)s interpoz.	51412.11	Endov.impl.stentgr.torakál.aorty:stentgraft s 1 fen.
5153.0	Resekcia pseudoaneuryziem aorty ascendens	51412.12	Endov.impl.stentgr.torakál.aorty:stentgraft s 2 fen.
5153.1	Resekcia pseudoaneuryziem arcus aortae	51412.13	Endov.impl.stentgr.torakál.aorty:stg s 3 a viac fen.
5153.2	Resekcia pseudoaneuryziem aorty thoracica	51412.21	Endov.impl.stentgr.torakál.aorty:stentgraft s 1 boč.ram.
5154.0↔	Resekcia pseudoaneuryziem a. subclavia	51412.22	Endov.impl.stentgr.torakál.aorty:stentgraft s 2 boč.ram.
5154.1↔	Resekcia pseudoaneuryziem truncus brachioceph.	51412.23	Endov.impl.stentgr.torakál.aorty:stg s 3 a viac b.r.
5154.2↔	Resekcia pseudoaneuryziem a. pulmonalis	51412.31	Endov.impl.stentgr.torak.aorty:stg v kombi 1 b.r.a 1 fen.
5154.x↔	Resekcia pseudoaneuryziem artérii hrudníka, ostatné	51412.32	Endov.impl.stentgr.torakál.aorty:stg v kombi 3 b.r.a fen.rôz.
5159.a↔	Resekcia pseudoaneuryziem v. pulmonalis	51412.33	Endov.impl.stg.torak.aorty:stg v kombi 4a v.b.r.a fen.rôz.
5159.b↔	Resekcia pseudoaneuryziem v. subclavia	51413.0	Endov.impl.stentg. v torakoabd.aorte:stg bez f./b.r.
5159.d↔	Resekcia pseudoaneuryziem v. brachioceph.	51413.11	Endov.impl.stentgr.torakoabd.aorty:stg s 1 fen.
5163.0	Sutúra aorty ascendens	51413.12	Endov.impl.stentgr.torakoabd.aorty:stg s 2 fen.
5163.1	Sutúra arcus aortae	51413.13	Endov.impl.stentgr.torakoabd.aorty:stg s 3 fen.
5163.2	Sutúra aorty thoracica	51413.14	Endov.impl.stentg.torakoabd.aorty:stg so 4 a viac fen.
5164.0↔	Sutúra a. subclavia	51413.21	Endov.impl.stentgr.torakoabd.aorty:stg,1 boč.ram.
5164.1↔	Sutúra truncus brachiocephalicus	51413.22	Endov.impl.stentgr.torakoabd.aorty:stg,2 boč.ram.
5164.2↔	Sutúra a. pulmonalis	51413.23	Endovask.impl.stentgr.torakoabd.aorty:stg,3 boč.ram.
5164.x↔	Sutúra artérii hrudníka, ostatné	51413.24	Endov.impl.stentg. v torakoabd.aorty:stg,4 a viac b.r.
5165.0↔	Sutúra aa. lumbales	51413.31	Endov.impl.stentg.torakoabd.aorty:stg s 1 b.r.a 1 f.v.k
5165.1↔	Sutúra bližšie neurčenej časti a. iliaca	51413.32	Endov.impl.stentg.torakoabd.aorty: stg s 3 b.r.a f.v.r.k
5165.2↔	Sutúra a. iliaca communis	51413.33	Endov.impl.stentg.torakoabd.aorty:stg so 4a viac b.r.a f. v k
5165.3↔	Sutúra a. iliaca externa	51500.0	Vytv.anastomózy m a.subcl.a a.pulm.(Blalock-Taussig)
5165.4↔	Sutúra a. iliaca interna	51500.1	Vytv.anastom.m.aortou a a.pulmonalis(Waterson-Coolley)
5165.x↔	Sutúra artérii panvy a trupu, ostatné	51500.2	Vyt.anastom.m.descendent.aortou a a. pulmon.(Potts-Smith)
5166.0	Sutúra truncus coeliacus	51500.3	Vytv.protézy Hunt medzi a. pulmon.a aortou,centrál.
5166.1	Sutúra a. hepatica	51500.4	Vytv.protézy Hunt medzi a. pulmonal.a aortou, perifér.
5166.2	Sutúra a. gastrica	51500.5	Vytv.anastomózy medzi a. pulmonalis a a. pulmonalis
5166.3	Sutúra a. lienalis	51500.6	Umiestn.ventrikulo-pulmonár.arteriálneho konduitu
5166.4↔	Sutúra a. renalis	51500.7	Vytv.centrál.bandingu pulmonálnych artérií
5166.5	Sutúra a. mesenterica superior	51500.8	Vytv.obojstr.bandingu pulmonál.artérií
5166.6	Sutúra a. mesenterica inferior	51500.x	Vytv.spojky medzi malým a veľkým obeh.(f-p shunty),ost.
5166.x↔	Sutúra viscerálnych artérií, ostatné	51501.0	Vytvor.vnútrobr.žil.spojky:splenoren.ven.shunt
5173.0	Ligatúra aorty ascendens	51501.1	Vytvor.vnútrobr.žil.spojky:portokavál.ven.shunt
5173.1	Ligatúra arcus aortae	51501.2	Vytvor.vnútrobr.žil.spojky:mezokavál.ven.shunt
5173.2	Ligatúra aorty thoracica	51501.3	Vyt.vnútr.bruš.žil.spojky:renoportálny ven.shunt
5174.0↔	Ligatúra a. subclavia	51501.4	Vyt.vnútr.bruš.žil.spojky:mezenterič.jump
5174.1↔	Ligatúra truncus brachiocephalicus	51501.x	Vytvor.vnútrobr.žil.spój.(intraabd.venózný shunt):ostatné
5174.2↔	Ligatúra a. pulmonalis	51511.3	Bajpas.OP artérie hlavy a krku pom.vény:a.carotis-a.vertebralis
5174.x↔	Ligatúra artérii hrudníka, ostatné	51521.3↔	Bajpas.OP aa.hlavy,krku p.protézy:karot.-vertebr.bajp.
5179.a↔	Ligatúra v. pulmonalis	51536.0	Plastika záplatou[patch plastika]:truncus coeliacus
5179.b↔	Ligatúra v. subclavia	51536.1	Plastika záplatou[patch plastika]:a.hepatica
5179.d↔	Ligatúra v. brachiocephalica	51536.2	Plastika záplatou[patch plastika]:a.gastrica
51410.00	Endov.imp.stentg.abd.aorty:aortouniili.stg bez fen.al.boč.ram.	51536.3	Plastika záplatou[patch plastika]:a.lienalis

51536.5	Plastika záplatu[patch plastika]:mesenterica superior	5n022.x	Ezofagostómia ako samostatný výkon:ostatné
51536.6	Plastika záplatu[patch plastika]:mesenterica inferior	5n029.1	I.reknšt.pas.pažer.,sam.v.Gastr.pull up s intratorak.anast.
51540.40↔	Transpozícia a. vertebralis extrakraniálnej časti	5n029.2	I.rekonšt.pas.pažer.,sam.v.Gastr.pull up s cervik.anast.
51540.41↔	Transpozícia a. vertebralis do a. carotis comunis	5n029.3	I.rekonšt.pas.pažer.ako samost.výk:s voľnou interpoz.ten.č
51540.42↔	Transpozícia a. vertebralis do a. subclavia	5n029.4	Iná rekon.pasáže pažer.ako samost.v:s interpoziciou hr.č
51544.00↔	Transpozícia a. subclavia	5n029.x	Iná rekonštr.pasáže pažeráka ako samost.v:ostatné
51544.1↔	Transpozícia truncus brachiocephalicus	5n02a	Rkšt.pas.p.atr.pažer.a oš.1 vr.ezfgrach.fis.s ez-ez.anst.b.u.f
51544.2↔	Transpozícia a. pulmonalis	5n02b	Rkšt.pas.p.atr.paž.a oš.1 vr.ezfgrach.fis.s ez-ez.anst.s u.f
51544.x↔	Transpozícia ciev:aa.hrudníka:ostatné	5n02c	Rknš.pas.p.atr.paž.a oš.1 vr.ezfgrach.fis.s interpoz.b.u.f
51545.0↔	Transpozícia bližšie neurčenej časti a. iliaca	5n02d	Rkšt.pa.p.atr.paž.a oš.1 vr.ezfgrach.fis.s:interpoz.s u.f
51545.1↔	Transpozícia a. iliaca externa	5n02e	Rkšt.pas.p.atr.paž.a oš.1 vr.ezfgrach.fis.s:trnsmdst.n.b.u.f
51545.2↔	Transpozícia a. iliaca interna	5n02f	Rkšt.pas.p.atr.paž.a oš.1 vr.ezfgrach.fis.s:trnsmdst.n.u.f
51545.x↔	Transpozícia ciev:aa.panvy a trupu:ostatné	5n02g	Rkšt.pasáže p.atr.paž.a oš.1vr.ezfgrach.fis:elong.ez.
51546.0	Transpozícia a. hepatica	5n02h	Rknš.pas.p.atr.paž.a oš.1 vr.ezfgrach.fis:podv.1 H-f.
51546.1	Transpozícia a. gastrica	5n02x	Rknš.pas.pažer.atrízii paž.a oš.1 vr.ezfgrach.fis:iná
51546.2	Transpozícia a. lienalis	5n030	Lok.excizia chor.tk.pažeráka:otvor.chir.
51546.3↔	Transpozícia a. renalis	5n031	Lokálna excizia chor.tk.pažeráka:torakoskopicky
51546.4	Transpozícia a. mesenterica superior	5n033.0	Lok.otv.chir.deštr.ch.tk.pažer:elektrokoagulácia
51546.5	Transpozícia a. mesenterica inferior	5n033.1	Lok.otv.chir.deštr.ch.tk.pažer:laser.koagulácia
51546.x↔	Transpozícia viscerálnej artérie, ostatné	5n033.2	Lok.otv.chir.deštr.ch.tk.pažer:termokoagulácia
51553.0	Iné plast.rekonštrukcie aorty ascendens	5n033.3	Lok.otv.chir.deštr.ch.tk.pažer:kryokoagulácia
51553.1	Iné plast.rekonštrukcie arcus aorty	5n033.4	Lok.otv.chir.deštr.ch.tk.pažer:photodynamická lieč.
51553.2	Iné plast.rekonštrukcie aorty thoracica	5n033.x	Lok.otv.chir.deštrukcia ch.tk.pažer:ost.
51554.2↔	Iné plastické rekonštrukcie a. pulmonalis	5n034.0	Lok.torakosk.deštr.chor.tk.pažer:elektrokoagulácia
51570.3	Rev.v ciev.chir.pre krv:výmena ciev.graftu	5n034.1	Lok.torakosk.deštr.chor.tk.pažer:laser.koagulácia
51570.4	Rev.v ciev.chir.pre krv:odstr.cievného graftu	5n034.2	Lok.torakosk.deštr.chor.tk.pažer:termokoagulácia
51570.7	Rev.v ciev.chir.pre krv:výmena kardiálneho konduitu	5n034.3	Lok.torakosk.deštr.chor.tk.pažer:kryokoagulácia
51571.3	Rev.v ciev.chir.pre infekciu:výmena cievného graftu	5n034.4	Lok.torakosk.deštr.chor.tk.pažer:photodynamická liečba
51571.4	Rev.v ciev.chir.pre infekciu:odstránenie cievného graftu	5n034.x	Lok.torakosk.deštrukcia chor.tk.pažer:ostatné
51591.7	Zrušenie AV fistuly	5n040	Parc.cervikálna ezofagektómia bez obnovenia kont.
5m110.1	Podviazanie ductus thoracicus, torakoskop.	5n041	Parc.torakálna ezofagektómia bez obnovenia kont.
5m110.2	Podviazanie ductus thoracicus, torakotom.	5n042	Parc.torakoabd.ezofagektómia bez obnovenia kont.
5m110.x	Podviazanie ductus thoracicus, iné	5n043	Parc.abdominálna ezofagektómia bez obnovenia kont.
5m111	Podviazanie/kanylácia ductus thoracicus	5n049	Iná parc.ezofagektómia bez obnovenia kont.
5m120.0	Disekcia retroperitoneálnych LU:lpt.	5n04a	Parc.torakálna ezofagektómia s obnovením kont.
5m120.3	Disekcia retroperitoneálnych LU:lsk.	5n04b	Parc.torakoabdominál.ezofagektómia s obnov.kont.
5m121	Bloková disekcia inguinálnych LU:lpt.	5n04c	Parc.abdominálna ezofagektómia s obnovením kont.
5n010.0	Ezofagomyotómia:laparotomicky	5n04x	Iná parc.ezofagektómia s obnovením kontinuity
5n010.1	Ezofagomyotómia:torakotomicky	5n054.1	Tot.abdmncrv.ezfgkt.bez obn.kont.tupá disek.(transmed)
5n010.2	Ezofagomyotómia:laparoskopicky	5n054.2	Tot.abdmncrv.ezfgkt.bez obn.kont. bez lymfadenektómie
5n010.3	Ezofagomyotómia:torakoskopicky	5n054.3	Tot.abdmncrv.ezfgkt.bez obn.kont.s lymfadenektómiou
5n010.4	Ezofagomyotómia:konverzia laparoskop.-laparot.	5n054.x	Iná totálna ezofagektómia bez obnovenia kontinuity
5n010.5	Ezofagomyotómia:konverzia torakoskop.-laparot.	5n05a.10	T.abdmncrv.ezfgkt.s obn.kon.,G.p.u."s intrat.an.,ot.ch.so sv.
5n010.x	Ezofagomyotómia:ostatné	5n05a.11	T.abdmncrv.ezfgkt.s obn.kon.,G.p.u."s intrat.an.,hybrid so sv.
5n011.1	Ezofagomyotómia faryngocervikálna:torakotomicky	5n05a.12	T.miniinv.abdmncrv.ezfgkt.s obn.k.,G.p.u."s intrat.an.so svor.
5n011.x	Ezofagomyotómia faryngocervikálna:ostatné	5n05a.20	"T.abdmncrv.ezfgkt.s ob.kon.""G.p.up" a s cervik.anas.,ot.ch.,s."
5n012.0	Ezofago-gastromyotómia (kardiomyotómia):lpt.	5n05a.21	"T.abdmncrv.ezfgkt.s ob.kon.""G.p.up" a s cervik.anas.,hy,s."
5n012.1	Ezofago-gastromyotómia (kardiomyotómia):torakotom.	5n05a.22	"T.miniinv.abdmncrv.ezfgkt.s ob.k.""G.p.up" a s cervik.anas.,s."
5n012.2	Ezofago-gastromyotómia (kardiomyotómia):laparos.	5n05a.3	Tot.abdmncrv.ezfgkt.s ob.kon:s vol.interpoz.ten.č.
5n012.3	Ezofago-gastromyotómia (kardiomyotómia):torakosk.	5n05a.4	Tot.abdcerv.ezfgkt.s ob.kon:s interpoz.hr.č.
5n012.4	Ezofago-gastromyotómia (kardiomyotómia):konv.lsk.-lpt.	5n05a.x	Tot.abdcerv.ezfgkt.s ob.kont:ost.
5n012.5	Ezofago-gastromyotómia (kardiomyotómia):konv.torakosk.-lpt.	5n05b.10	T.thrkabdm.ezfgkt.s obn.k.b.LNE,G.p.u."a s intrat.an.,o.ch.sv
5n012.x	Ezofago-gastromyotómia (kardiomyotómia):ostatné	5n05b.11	T.thrkabdm.ezfgkt.s obn.k.b.LNE,G.p.u."a intrat.an.,hyb.sv
5n01x.0	Iná incízia pažeráka:laparotomicky	5n05b.12	T.miniinv.torakabdm.ezfgkt.s obn.k.b.LNE,G.p.u."a intrat.an.s.
5n01x.1	Iná incízia pažeráka:torakotomicky	5n05b.20	T.thrkabdm.ezfgkt.s obn.k.b.LNE,G.p.u."s cervik.an.,ot.ch.,sv.
5n01x.2	Iná incízia pažeráka:laparoskopicky	5n05b.21	T.thrkabdm.ezfgkt.s obn.k.b.LNE,G.p.u."s cervik.an., h.svor.
5n01x.3	Iná incízia pažeráka:torakoskopicky	5n05b.22	T.miniinv.torakabdm.ezfgkt.s obn.k.b.LNE,G.p.u."cervik.an.svor.
5n01x.4	Iná incízia pažeráka:konv.lsk.-lpt.	5n05b.3	Tot.thrkabdm.ezfgkt.s obn.k.b.LNE:s vol.interpoz.ten.č.
5n01x.5	Iná incízia pažeráka:konv.torakosk.-lpt.	5n05b.4	Tot.thrkabdm.ezfgkt.s obn.k.bez LNE:s interpoziciou hr.č.
5n020.1	Rek.pas.paž.ako s.v.:v re.pr.(pr.med.);„Gastr.p.up" s int.an.	5n05b.x	Tot.thrkabdm.ezfgkt.s obn.k.b.LNE:ost.
5n020.2	Rek.pas.paž.ako s.v.:v re.pr.(pr.med.);„Gastr.p.up" a ce.an.	5n05c.10	T.thrkabdm.ezfgkt.s obn.k.s LNE,G.p.up" s intrat.an.,ot.ch.sv.
5n020.3	Rek.pas.paž.ako s.výk.:v re.pr.(pr.med.):v.interpoz.ten.čr.	5n05c.11	T.thrkabdm.ezfgkt.s obnov.k.s LNE,G.p.up" s intrat.an.,h.sv.
5n020.4	Rek.pas.paž.ako s.v.:v re.pr.(pr.med.):s interpoz.hrub.čr.	5n05c.12	T.miniinv.torakabdm.ezfgkt.s obn.k.s LNE,G.p.up" intrat.an.sv.
5n020.x	Rekonštr.pasáže pažer.ako sam.výk.:v re.pr.(pr.med.):ost.	5n05c.20	T.thrkabdm.ezfgkt.s obn.k.s LNE,G.p.up" s cervik.an.,ot.ch.sv.
5n021.1	Rek.pas.paž.ako s.v.:v pöv.l.paž.(za.med.);„Gastr.p.up" s in.a.	5n05c.21	T.thrkabdm.ezfgkt.s obnov.k.s LNE,G.p.up" s cervik.an.,h.sv.
5n021.2	Rek.pas.paž.ako s.v.:v pöv.l.paž.(za.med.);„Gastr.p.up" s ce.a.	5n05c.22	T.miniinv.torakabdm.ezfgkt.s obnov.k.s LNE,G.p.up" c.an.sv.
5n021.3	Rek.pas.paž.ako s.v.:v pöv.l.paž.(za.med.):voln.inter.ten.čr.	5n05c.3	Tot.thrkabdm.ezfgkt.s obnov.kont.s LNE:s vol.interpoz.ten.č.
5n021.4	Rek.pas.paž.ako s.v.:v pöv.l.paž.(za.med.):s interpoz.hrub.čr.	5n05c.4	Tot.thrkabdm.ezfgkt.s obnov.kont.s LNE:s interpoz.hr.č.
5n021.x	Rek.pas.pažer.ako s.výk.:v pöv.lóžku paž.(zad.med.):ost.	5n05c.x	Tot.thrkabdm.ezfgkt.s obnov.kont.s LNE:ost.
5n022.0	Ezofagostómia ako samost.v:cervikálna (slinná fistula)	5n05x.3	Iná tot.ezofagektómia s obnov.kont:s voľnou interpoz.ten.č.

5n05x.4	Iná tot.ezofagektómia s obnovením kont:s interpoz.hr.č.	5n141.2	Tot.GE s ezfgjjunost.analg.Bll s tv.rzv:s LNE
5n05x.5	Salavge ezofagektómia	5n142.0	Tot.GE s ezfgjjunost.Roux-Y anast bez tv.rezerv.:bez LNE
5n05x.x	Iná totálna ezofagektómia s obnovením kont:ost.	5n142.1	Tot.GE s ezfgjjunost.Roux-Y anast bez tv.rzv:s sys.č.ods.LU
5n060.1	Subt.ezfgkt.torakofrenolaparotom. s náhradou žal.	5n142.2	Tot.GE s ezfgjjunost.Roux-Y anast bez tv.rzv:s LNE
5n060.2	Subt.ezfgkt.torakofrenolaparot.,volnou interpoz.ten.č.	5n143.0	Tot.GE s ezfgjjunost.Roux-Y anast s tv.rzv:bez LNE
5n060.3	Subt.ezfgkt.torakofrenolaparot.,s interp.hr.čreva	5n143.1	Tot.GE s ezfgjjunost.Roux-Y anast s tv.rzv:s sys.č.ods.LU
5n060.x	Subtotálna ezofagektómia torakofrenolaparotomicky, ost.	5n143.2	Tot.GE s ezfgjjunost.Roux-Y anast s tv.rzv:s LNE
5n092	Opich ezofageálnych varixov	5n144.0	Tot.GE s interpoz.tenk.čr.bez tv.rzv:bez LNE
5n094.0	Primárna sutúra na pažeráku:laparotomicky	5n144.1	Tot.GE s interpozíciu tenk.č.bez tv.rzv:s sys.č.ods.LU
5n094.6	Primárna sutúra na pažeráku:endoskopicky	5n144.2	Tot.GE s interpoz.tenk.čreva bez tv.rzv:s LNE
5n09j.00	Otv.chir.zav/vým.samoexp.protézy do paž:1bez antirefl.vent	5n145.0	Tot.GE s interpoz.tenk.čr.s tv.rzv:bez LNE
5n09j.01	Otv.chir.zav/vým.samoexp.pr.do pažer.:2bez antirefl.vent	5n145.1	Tot.GE s interpozíciu tenk.č.s tv.rzv:s sys.č.ods.LU
5n09j.03	Otv.chir.zav/vým.samoexp.pr.do pažer.:>3bez antirefl.ven	5n145.2	Tot.GE s interpoz.tenk.čreva s tv.rzv:s LNE
5n09k.02	Otv.chir.zav/vým.samexp.prot. do pažer.:1pr.s antireflu.ven.	5n146.0	Tot.GE, ektómia zvyškového (reziduálneho) žalúdka:bez LNE
5n09k.04	Otv.chir.zav/vým.samexp.prot. do pažer.:1pr.s antreflux.v.2bez	5n146.1	Tot.GE, ekt.zvyš.žal.:system.čas.odstr.LU
5n09k.05	Otv.chi.zav/vým.samexp.prot. do pažer.:>=3,1s antireflux	5n146.2	Tot.GE,ektómia zvyškového (reziduálneho) žalúdka:s LNE
5n09l.0	Otv.chir.zav./vymena neexpandovateľnej protézy do pažer.	5n14a.0	Tot.GE so subt.res.pažer.s interpozíciu ten.č:bez LNE
5n10a	Trunkulárna vagotómia	5n14a.1	Tot.GE so sbt.rs.pažer.s interpoz.ten.č:syst.čas.odstr.LU
5n10b.0	Selektívna gastrická vagotómia bez pyloroplastiky	5n14a.2	Tot.GE so subt.res.pažer.s interpozíciu ten.č:s LNE
5n10b.1	Selektívna gastrická vagotómia s pyloroplastikou	5n14b.0	Tot.GE so subt.res.pažeráka s interpozíciu hr.č:bez LNE
5n10c.0	Selektívna proximálna vagotómia bez pyloroplastiky	5n14b.1	Tot.GE so sbt.rs.pažer.s interpoz.hr.č:syst.čas.odstr.LU
5n10c.1	Selektívna proximálna vagotómia s pyloroplastikou	5n14b.2	Tot.GE so subt.res.pažer. s interpozíciu hr.č:s LNE
5n10d	Vagotómia žalúdočného pažyľa	5n14x.00	Iná tot.GE bez subtotál.resekcie pažer:bez LNE
5n10e	Vagotómia laparoskopicky	5n14x.01	Iná tot.GE bez subtotál.resekcie pažer:s syst.čas.odstr.LU
5n10x	Iná vagotómia	5n14x.02	Iná tot.GE bez subtotál.resekcie pažer:s LNE
5n120	Atypická parc.res.žalúdka:segmentárna resekcia	5n14x.10	Tot.GE so subt.res.pažeráka bez lymfadenektómie:iné
5n121	Atypická parc.res.žalúdka:resek.kard.s vyťah.zvyš.žal.	5n14x.11	Tot.GE so subt.res.ezofagu a s čas.syst.odstr.LU:iné
5n122	Atypická parc.res.žalúdka:antrektómia	5n14x.12	Tot.GE so subt.res.ezofagu a s lymfadenektómiou:iné
5n123.0	Biliopankr.div.(Scopinaro):laparotom.	5n150.0	Rozš.subt.res.žal.s gstrjinst.anlog.Bll:bez LU
5n123.2	Biliopankr.diverzia (Scopinaro):lsk.	5n151.0	Rzš.sbt.rs.ž.s gstrjinst.Roux-Y-anst.bez odstr.LU
5n123.4	Biliopankr.div.(Scopinaro):konverzia lsk-lpt.	5n152.0	Rozš.subt.res.žalúdka s interpozic.ten.č.:bez LU
5n124.0	Biliopankreat.diverzia s duodenál.switchom:lpt.	5n159	Rozš.subt.res.žalúdka bez syst.odstr.LU:ostatné
5n124.2	Biliopankreat.diverzia s duodenál.switchom:lsk.	5n15a.2	Rozš.sbt.rs.ž.s gstrjinst.anlg.Bll:so systemat.LNE
5n124.4	Biliopankreat.diverzia s duod.switch:konverzia lsk.-lpt.	5n15b.2	Rozš.sbt.rs.ž.s gstrjinst.Roux-Y-anast:so systemat.LNE
5n125.0	Vytv.žal.s-príp.vyk.pre biliopankr.diver.s dd.sw(l.fáza):lpt.	5n15c.2	Rozš.subt.res.žalúdka s interpozic.ten.č:so systemat.LNE
5n125.2	Vytv.žal.s-príp.vyk.pre biliopankr.diver.s dd.sw(l.fáza):lsk.	5n15x	Rozš.subt.res.žalúdka so syst.odstr.LU:ostatné
5n125.4	Vyt.žal.s-príp.v.pre biliop.diver.s dd.sw(l.fáza):konver.lsk.-lpt.	5n160.0	Rozš.GE(s res.sused.org.)s ezfgjjinst.anlg.Bll bez tv.rzv:bez LNE
5n126.0	Duod.sw.s tv.1 spol.kan.ten.čr. po v.1žal.s:lpt.	5n160.2	Rozš.GE(s res.s.org.)s ezfgjjinst.anlg.Bll bez tv.rzv:so syst.LNE
5n126.2	Duod.sw.s tv.1 spol.kan.ten.čr. po v.1ž.sondy:lsk.	5n161.0	Rozš.GE(s res.sused.org.)s ezfgjjinst.anlg.Bll stv.rzv:bez LNE
5n126.4	Duod.sw.s tv.1 spol.kan.ten.čr. po v.1ž.s:konv.lsk.-lpt.	5n161.2	Rozš.GE(s res.s.org.)s ezfgjjinst.anlg.Bll s tv.rzv:so syst.LNE
5n129	Iná atypická parciálna resekcia žalúdka	5n162.0	Rozš.GE(s res.sused.o.)s ezfgjjinst.Roux-Y bez tv.rzv:bez LNE
5n12a	Revizia po.res.žal:násl.rev.po Billroth-I res.	5n162.2	Rozš.GE(s res.s.org.)s ezfgjjinst.Roux-Y bez tv.rzv:so syst.LNE
5n12b	Rev.po.res.žal:zm.Billroth-I-res.na Billroth-II rekonšt.	5n163.0	Rozš.GE(s res.sused.o.)s ezfgjjinst.Roux-Y s tv.rzv:bez LNE
5n12c	Rev.po.res.žal:zm.Billroth-I-res.na Roux-Y anast.	5n163.2	Rozš.GE(s res.s.org.)s ezfgjjinst.Roux-Y s tv.rzv:so syst.LNE
5n12d	Revizia po.res.žal:násl.res.po Billroth-II res.	5n164.0	Rozš.GE(s res.sused.o.)s ezfgjjinst.interp.t.č.bez tv.rzv:bez LNE
5n12e	Rev.po.res.žal:zm.Billroth-II res.na Billroth-I rekonšt.	5n164.2	Rozš.GE(s res.s.org.)s ezfgjjinst.interp.t.č.bez tv.rzv:so syst.LNE
5n12f	Rev.po.res.žal:zm.Billroth-II res.na Roux-Y anas.	5n165.0	Rozš.GE(s res.sused.o.)s ezfgjjinst.interp.t.č.s tv.rzv:bez LNE
5n12g	Rev.po.res.žal:premena s interpozíciu ten.č.	5n165.2	Rozš.GE(s res.s.org.)s ezfgjjinst.interp.t.č.s tv.rzv:so syst.LNE
5n12h	Rev.po.res.žal:revizia interponátu ten.č/Roux-Y anas.	5n166.2	Rozš.GE:ektómia zbytk.časti žalúdka so syst.LNE
5n130	Parc.2/3 resekcia žalúdka:s gastroduodenostómiou [B I]	5n16x	Rozš.GE (s res.iného sus.org.)so systematickou LNE:ost.
5n131	Parc.2/3 resekcia žalúdka:s gastrojejunostómiou [B II]	5n16x.0	Rozš.GE (s res.iného sus.org.) bez lymfadektómie:ost.
5n132	Parc.2/3 resekcia žalúdka:s gastrojejunostómiou cez Roux-Y	5n20a	Bajpasové anastomózy:ten.č.k.ten.č
5n139	Parciálna 2/3 resekcia žalúdka:ostatné	5n20b	Bajpasové anastomózy:duodena k duodenu
5n13a.0	Subt.res.ž(4/5):s gastrejnost.analg.Bll:bez LNE	5n20c	Bajpasové anastomózy:ten.č.k.hr.čr
5n13a.1	Subt.res.ž(4/5):s gstrjinst.anlg.Bll:so syst.čas.odstr.LU	5n20d	Bajpasové anastomózy:hr.č-hr.č
5n13a.2	Subt.res.žal(4/5)s gastrejnost.anlg.Bll:s lymfaden.	5n20e	Bajpasové viacpočetné anastomózy čriev
5n13b.0	Subt.res.žal(4/5):s gastrejnost.Roux-Y-anst:bez LNE	5n20x	Bajpasové anastomózy čriev:iné
5n13b.1	Subt.res.ž(4/5):s gastrjjunost.Roux-Y-anast:so syst.č.ods.LU	5n250.02	Tot.kolektómia:otv.chir.s ileorek.anast.a rz.(Pouch)
5n13b.2	Subt.rs.žal(4/5):s gastrojejt.Roux-Y-anst:s LNE	5n250.03	Tot.kolektómia:otv.chir.s ileorek.anast.bez rz.(Pouch)
5n13c.0	Subtot.res.žalúdka (4/5)s interpozíciu ten.č: bez LNE	5n250.04	Tot.kolektómia:otv.chir.s ileoanál.anast.a rz.(Pouch)
5n13c.1	Subt.rs.žal(4/5)s interpoz.ten.č: so syst.čas.odstr.LU	5n250.05	Tot.kolektómia:otv.chir.s ileoanál.anast.bez rz.(Pouch)
5n13c.2	Subtot.res.žalúdka (4/5)s interpozíciu ten.č: s LNE	5n250.08	Tot.kolektómia:otv.ch.s ileostómiou
5n13x.0	Iné subtot.res.žalúdka (4/5) bez lymfadenektómie	5n250.26	Tot.kolektómia:lsk. s anast.a rezervoárom(Pouch)
5n13x.1	Iné subtot.res.žal(4/5) so syst.čas.odstr.LU	5n250.27	Tot.kolektómia:lsk. s anast.bez rezervoáru (Pouch)
5n13x.2	Iné subtot.res.žalúdka (4/5) s lymfadenektómiou	5n250.28	Tot.kolektómia:laparoskopicky s ileostómiou
5n140.0	Tot.GE s ezfgjjunost.analg.Bll bez tv.rezerv:bez LNE	5n250.4	Tot.kolektómia:konverzia lsk.-lpt.
5n140.1	Tot.GE s ezfgjjunost.analg.Bll bez tv.rzv:s sys.č.ods.LU	5n250.x	Tot.kolektómia:ostatné
5n140.2	Tot.GE s ezfgjjunost.analg.Bll bez tvorby rzv:s LNE	5n251.02	Tot.proktokolektómia:otv.chir.s ileorek.anst.a rz.(Pouch)
5n141.0	Tot.GE s ezfgjjunost.analg.Bll s tv.rzv.:bez LNE	5n251.03	Tot.proktokolekt.:otv.chir.s ileorek.anst.bez rz.(Pouch)
5n141.1	Tot.GE s ezfgjjunost.analg.Bll s tv.rzv:s sys.č.ods.LU	5n251.04	Tot.proktokolektómia:otv.chir.s ileoanál.anst.a rz.(Pouch)

5n251.05	Tot.kolektómia:otv.chir.s ileoanál.anst.bez rz.(Pouch)	5n265.04	Rozš.res.c.sigmoid.s odstr.sused.org:o.ch.s anst.An.praet.
5n251.08	Tot.proktokolektómia:otv.ch.s ileostómium	5n265.20	Rozš.res.col.sigmoideum s odstr.sus.org:lsk.bez anst.
5n251.26	Tot.proktokolektómia:laparosc.s anast.a rezervoárom(Pouch)	5n265.21	Rozš.res.col.sigmoideum s odstr.sus.org:lsk.s anast.
5n251.27	Tot.proktokolekt.:laparosc.s anast.bez rezervoáru (Pouch)	5n265.4	Rozš.res.col.sigmoid.s odstr.sus.org:konver.lsk.-lpt.
5n251.28	Tot.proktokolektómia:laparosc.s ileostómium	5n265.x	Rozš.res.col.sigmoid.s odstr.sus.org:ost.
5n251.4	Tot.proktokolektómia:konverzia lsk.-lpt.	5n26x.x	Iná rozšír.resekcia hr.čreva s odstr.sused.org:ost.
5n251.x	Tot.proktokolektómia:ost.	5n290	Odstránenie črevného segm.ako samost.v:duodenum
5n252.02	T.kolekt.s proktomusekt:o.ch.s ilrekt.anast.a rezerv.(Pouch)	5n291	Odstr.črevného segm.ako samost.v:jejunum/ileum
5n252.03	T.kolekt.s proktomusekt:o.ch.s ilrek.anast.b.rez(Pouch)	5n292	Odstránenie črevného segm.ako samost.v:kolon
5n252.04	T.kolekt.s proktomusekt:o.ch.s ilan.anast.a rez.(Pouch)	5n29x	Odstránenie črevného segm.ako samost.v:ostatné
5n252.05	T.kolekt.s proktomusekt:o.ch.s ilanal.anst.b.rez.(Pouch)	5n420.01	Pred.manžet.res.[S.rs]rekt.s uch.sfin:o.ch.s anst.
5n252.08	Tot.kolektómia s proktomukosektómiou:otv.ch.s ileostómiou	5n420.02	Pred.manžet.res.[S.rs]rekt.s uch.sfin:o.ch.s enterst.a sl.uz.
5n252.26	Tot.kolekt.s proktomukosekt:lsk s anast.a rezerv.(Pouch)	5n420.21	Pred.manžet.res.[S.rs]rekt.s uch.sfin:lsk.s anst.
5n252.27	Tot.kolekt.s proktomukosekt:lsk s anast.bez rzv.(Pouch)	5n420.22	Pred.manžet.res.[S.rs]rekt.s uch.sfin:lsk.s eneterst.a sl.uz.
5n252.28	Tot.kolektómia s proktomukosekt.:lsk s ileostómiou	5n420.x	Pred.manžet.res.[S.rs]rekt.s uch.sfin:lsk.ost.
5n252.4	Tot.kolektómia s proktomukosektómiou:konver.lsk.-lpt.	5n421.01	Zad.manžet.[S.rs] rekta s uch.sfin.(rekt.z):o.ch.s anst.
5n252.x	Tot.kolektómia s proktomukosektómiou:ost.	5n421.02	Zad.manžet.[S.rs] rekta s uch.sf.(rekt.z):ot.ch.s enterst.a sl.uz
5n25x.02	Iná tot.kolekt.a proktokolekt:otv.ch.s ileorek.anast.a rezerv.	5n421.x	Zad.manžet.[S.rs] rekta s uch.sfin.(rekt.z):lsk.ost.
5n25x.03	Iná tot.kolekt.a proktokolekt:otv.ch.s ileor.anast.bez rezerv.	5n422.01	Tubul.res.rekt.s uch.sfin.pri ponech.parapr:ot.ch.s anst.
5n25x.04	Iná tot.kolekt.a proktokolekt:otv.ch.s ileoan.anast.a s rezerv.	5n422.02	Tubul.res.rekt.s uch.sf.pri ponech.parapr:ot.ch.s enterst.a sl.uz
5n25x.05	Iná tot.kolekt.a proktokolekt:otv.ch.s ileoan.anast.bez rezerv.	5n422.21	Tubul.res.rekt.s uch.sfin.pri ponech.parapr:lsk.s anst.
5n25x.08	Iná tot.kolektómia a proktokolektómia:otv.ch.s ileostómiou	5n422.22	Tubul.res.rekt.s uch.sfin.pri ponech.parapr:lsk.s enetrst.
5n25x.26	Iná tot.kolekt.a proktokolekt:lsk.s anast.a rezerv.	5n422.7	Tubul.res.rekt.s uch.sfin.pri ponech.parapr:peranál.
5n25x.27	Iná tot.kolekt.a proktokolekt:lsk.s anast.bez rezerv.	5n422.x	Tubul.res.rekt.s uch.sfin.pri ponech.parapr:ost.
5n25x.28	Iná tot.kolekt.a proktokolekt:lsk.s ileost	5n423.01	Pred.res.rekta pri uchovaní sfinkteru:otv.ch.s anst.
5n25x.4	Iná tot.kolektómia a proktokolektómia:konver.lsk.-lpt.	5n423.02	Predná res.rekta pri uchov.sfin:otv.ch.s enetrst.a sl.uz.
5n25x.x	Iná tot.kolektómia a proktokolektómia:ost.	5n423.21	Pred.res.rekta pri uchovaní sfinkteru:lsk.s anast.
5n260.01	Rozš.dx hemikolekt.s odstr.sused.org:otv.ch.s anast.	5n423.22	Pred.res.rekta pri uch.sfin:lsk.s enetrst.a sl.uz.
5n260.02	Rozš.dx hmkkt.s ods.sused.org:otv.ch.s eneterost.a sl.u.	5n423.x	Res.rekta pri uchovaní sfinkteru:predná resekcia:ost.
5n260.03	Rozš.dx hmkkt.s ods.sused.org:otv.ch.s 2 eneterost.	5n424.01	Vysoká pred.res.rekta s uch.sfin:otv.ch.s anast.
5n260.04	Rozš.dx hmkkt.s ods.sused.org:otv.ch.s anst.An.praet	5n424.02	Vys.pred.res.rekt.s uch.sfin:otv.ch.s enetrst.a sl.uzáv.
5n260.20	Rozš.dx hemikolekt.s odstr.sused.org:lsk.bez anast.	5n424.21	Vysoká pred.res.rekt.s uchov.sfin:lsk.s anst.
5n260.21	Rozš.dx hemikolektómia s ods.sused.org:lsk.s anast.	5n424.22	Vys.pred.res.rekt.s uch.sfin:lsk.s enetrst.a sl.uz.
5n260.4	Rozš.dx hmkkt.s odstr.sused.org:konver.lsk.-lpt.	5n424.x	Vysoká predná resekcia rekta pri uchovaní sfinkteru:ost.
5n260.x	Rozš.dx hemikolektómia s odstr.sused.org:anov:ost.	5n425.01	Hlboká pred.res.rekt.s uch.sfin:otv.ch.s anst.
5n261.01	Rozš.sin.hemikolektómia s odstr.sused.org:o.ch.s anast.	5n425.02	Hlb.pred.res.rekt.s uch.sfin:otv.ch.s enetrst.a sl.uz.
5n261.02	Rozš.sin.hmkkt s odstr.sused.org:o.ch.s eneterost.sl.u.	5n425.21	Hlboká pred.res.rekt.s uch.sfin:lsk.s anst.
5n261.03	Rozš.sin.hmkkt s odstr.sused.org:o.ch.s 2 eneterost	5n425.22	Hlb.pred.res.rekt.s uch.sfin:lsk.s enterst.a sl.uz.
5n261.04	Rozš.sin.hemikolekt.s odstr.sused.org:o.ch.s anas.An.praet.	5n425.x	Hlboká predná resekcia rekta pri uchovaní sfinkteru:ost.
5n261.20	Rozš.sin.hemikolektómia s odstr.sused.org:lsk.bez anst.	5n426.01	Hlb.pred.res.rekt.s uchov.sfin s peran.anst:otv.ch.s anst.
5n261.21	Rozš.sin.hmkkt s odstr.sused.org.:lsk.s anst.	5n426.21	Hlb.pred.res.rekt.s uchov.sfin s peran.anst:lsk.s anst.
5n261.4	Rozš.sin.hmkkt s odstr.sused.org.:zm.lsk.-lpt.	5n426.x	Hlboká pred.res.rekt.s uch.sfin s peranál.anstom:ost.
5n261.x	Rozš.sin.hemikolektómia s odstr.sused.org.:ost.	5n427.01	Rozš.pred.rs.rek s uch.sfin s ods.od sus.org:otv.ch.s anast.
5n262.01	Rozš.subt.resekcia hr.čreva s odstr.sused.org.:o.ch.s anst.	5n427.02	Rozš.pr.rs.rek s uch.sfin s ods.od ss.o:ot.ch.s enterst.a sl.uz.
5n262.02	Rozš.subt.res.hr.čr.s odstr.sused.org.:o.ch.s eneterost.sl.uzav.	5n427.21	Rozš.pred.res.rek s uch.sfin s ods.od sus.org:lsk.s anast.
5n262.03	Rozš.subtot.res.hr.čreva s odstr.sused.org.:o.ch.s 2 eneterost	5n427.22	Rozš.pred.res.rek s uch.sfin s ods.od ss.o:lsk.s entrost.a sl.uz.
5n262.04	Rozš.subt.res.hr.čreva s odstr.sused.org.:o.ch.s anas.An.praet.	5n427.x	Rozšír.pred.res.rek s uchov.sfin s ods.od ss.o:ost.
5n262.20	Rozš.subt.res.s.hr.čreva s odstr.sused.org.:lsk.bez anastom.	5n429.01	Iná res.rekta pri uchovaní sfinkteru:otv.ch.s anst.
5n262.21	Rozš.subt.resekcia hr.čr.s odstr.sused.org.:lsk.s anast.	5n429.02	Iná res.rekta pri uchovaní sfinkteru:otv.ch.s entrost.a sl.uzáv.
5n262.4	Rozš.subtot.res.hr.čreva s odstr.sused.org.:konver.lsk.-lpt.	5n429.21	Iná res.rekta pri uchovaní sfinkteru:lsk.s anast.
5n262.x	Rozš.subtot.resekcia hr.čreva s odstr.sused.org.:ost.	5n429.22	Iná res.rekta pri uchovaní sfinkteru:lsk.s entrost.a sl.uzáv.
5n263.01	Rozšír.kolektómia s odstr.sused.org:otv.ch.s anast.	5n429.x	Iná res.rekta pri uchovaní sfinkteru:ost.
5n263.02	Rozšír.kolektómia s odstr.sused.org:o.ch.s enterost.sl.uzav.	5n42a.0	Abdominoperineálna res.rekta bez zachovania sfinkteru:lpt.
5n263.03	Rozšír.kolektómia s odstr.sused.org:o.ch.s 2 eneterost.	5n42a.2	Abdominoperin.res.rekta bez zachov.sfin:otv.ch.s-lsk.
5n263.04	Rozšír.kolektómia s odstr.sused.org:o.ch.s anast.An.praet.	5n42a.x	Abdominoperineál.res.rekta bez zachovania sfinkteru:ost
5n263.20	Rozšír.kolektómia s odstr.sused.org:lsk.bez anastom.	5n42b	Abdominoper.res.rekta bez zachov.sfin:otv.ch.s odstr.sus.org.
5n263.21	Rozšír.kolektómia s odstr.sused.org:lsk.s anast.	5n42c.1	Abdominosakr.res.rekt.bez zachov.sfin:kt:lpt.,abdmnsakr
5n263.4	Rozšír.kolektómia s odstr.sused.org:konver.lsk.-lpt.	5n42c.2	Abdmnsakr.res.rekt.bez zachov.sfin:kt:komb.lpt-lsk,abdmnsakr
5n263.x	Rozšír.kolektómia s odstr.sused.org:ost.	5n42c.x	Abdominosakr.res.rekt.bez zachov.sfin:kt:iná
5n264.01	Rozš.proktokolektómia s odstr.sus.org:o.ch.s anst.	5n42d	Abdominosakr.res.rekt.bez zachov.sfin:kt s odstr.sus.org
5n264.02	Rozš.proktokolektómia s odstr.sus.org:o.ch.s eneterost.sl.u	5n42e	Sakroperineálna res.rekta bez zachovania sfinkteru:
5n264.03	Rozš.proktokolektómia s odstr.sus.org:o.ch.s 2 eneterost	5n42f	Perineálna res.rekta bez zachovania sfinkteru:
5n264.04	Rozš.proktokolektómia s odstr.sus.org:o.ch.s anst.An.praet.	5n42x	Resekcia rekta bez zachovania sfinkteru:ostatné
5n264.20	Rozš.proktokolektómia s odstr.sused.org:lsk.bez anst.	5n43f	Grazilisova plastika anusu a sfinkterového aparátu
5n264.21	Rozš.proktokolektómia s odstr.sused.org:lsk.s anast.	5n510.0	Atyp.res.chor.tk. pečene, lokálna excízia:lpt.
5n264.4	Rozš.proktokolektómia s odstr.sused.org:konver.lsk.-lpt.	5n510.2	Atyp.res.chor.tk. pečene, lokálna excízia:lsk.
5n264.x	Rozš.proktokolektómia s odstr.sused.org:ost.	5n510.4	Atyp.res.chor.tk. pečene, lokál.excízia:konv.lsk.-lpt.
5n265.01	Rozš.res.colon sigmoid.s odstr.sused.org:o.ch.s anst.	5n510.x	Atyp.res.chor.tk. pečene, lokálna excízia:ostatné
5n265.02	Rozš.res.c.sigmoid.s odstr.sused.org:o.ch.s eneterost.sl.u.	5n511.0	Resekcia endocysty pečene (Echinokokovej cysty):lpt.
5n265.03	Rozš.res.colon sigmoid.s odstr.sused.org:o.ch.s 2 eneterost.	5n511.2	Resekcia endocysty pečene (Echinokokovej cysty):lsk.





5n511.4	Res.endocysty pečene (Echinokok.cysty):konv.lsk.-lpt.	5n651.2	Inciz.Oddi sf.a Papilla duodeni major[papilotómia]:lsk.
5n511.x	Res.endocysty pečene (Echinokok.cysty):ost.	5n651.4	Inciz.Oddi sf.a Papilla d.major[papilotómia]zm.lsk.-lpt.
5n512.0	Klinovitá resekcia chorého tkaniva pečene:lpt.	5n651.x	Inciz.Oddi sf.a Papilla d. major[papilotómia]:ost.
5n512.2	Klinovitá resekcia chorého tkaniva pečene:lsk.	5n652.0	Ost.incizie (s duodeno) na Oddi sf.a Papilla d.major:lpt.
5n512.4	Klinovitá resekcia chorého tkaniva pečene:zm.lsk.-lpt.	5n652.2	Ost.incizie (s ddnt) na Oddi sf.a Papilla d.major:lsk.
5n512.x	Klinovitá resekcia chorého tkaniva pečene:ost.	5n652.4	Ost.incizie (s ddnt) na Oddi sf.a Pap.d.major:zm.lsk.-lpt.
5n514.0	Lok.deš.chor.tk.pečene alk.inj.s využ.nav.zobraz.p:lpt.	5n652.x	Ost.incizie (s ddnt) na Oddi sf.a Papilla d.major:ost.
5n514.2	Lok.deš.chor.tk.pečene alk.inj.s využ.nav.zob.postup:lsk.	5n694.0	Deštrukcia žilových ciest:lpt.
5n514.4	Lok.deš.chor.tk.pečene alk.inj.s využ.nav.zob.p:zm.lsk-lpt	5n694.2	Deštrukcia žilových ciest:lsk.
5n514.x	Lok.deš.chor.tk.pečene alk.inj.s využ.nav.zob.p:os.	5n694.4	Deštrukcia žilových ciest:konv.lsk.-lpt.
5n515.0	Lok.deštr.chor.tk.peč.induk.vysokofrekv.termterap:lpt.	5n695.0	Drenáž na žilových cestách:lpt.
5n515.2	Lok.deštr.chor.tk.peč.induk.vysokofrekv.termterap:lsk.	5n695.2	Drenáž na žilových cestách:lsk.
5n515.4	Lok.deštr.chor.tk.peč.induk.vysokofrekv.termterap:zm.lsk.-lpt.	5n695.4	Drenáž na žilových cestách:konv.lsk.-lpt.
5n515.x	Lok.deštr.chor.tk.peč.induk.vysokofrekv.termterap:ost.	5n69a.0	Odstr.aloplast.materiálu na žil.cest:lpt.
5n51x.0	Iná lokálna deštr.chor.tk.pečene:lpt.	5n69a.2	Odstr.aloplast.materiálu na žil.cest:lsk.
5n51x.2	Iná lokálna deštr.chor.tk.pečene:lsk.	5n69a.4	Odstr.aloplast.mat.na žil.cest:konv.lsk.-lpt.
5n51x.4	Iná lokálna deštr.chor.tk.pečene:zm.lsk.-lpt.	5n69b.0	Hemostáza žilových ciest:lpt.
5n51x.x	Iná lokálna deštr.chor.tk.pečene:ost.	5n69b.2	Hemostáza žilových ciest:lsk.
5n520	Segmentárna resekcia jedného segmentu pečene	5n69b.4	Hemostáza žilových ciest:zm.lsk.-lpt.
5n521	Lavostranná hemihepatektómia	5n69c.0	Revízia žil.ciest ako samost.výk:lpt.
5n522	Pravostranná hemihepatektómia	5n69c.2	Revízia žil.ciest ako samost.výk:lsk.
5n523	Trisegmentektómia pečene	5n69c.4	Revízia žil.ciest ako samost.výk:zm.lsk.-lpt.
5n524	Bisegmentektómia pečene	5n69d.0	Vsun.protézy bez samoexpand.schop.do žil.ciest:lpt.
5n525	Resekcia pečene, ďalšie segmentárne kombinácie	5n69d.2	Vsun.protézy bez samoexpand.schop.do žil.ciest:lsk.
5n52x	Anatomická (typická) resekcia pečene:ostatné	5n69d.4	Vsun.protézy bez samoexp.schop.do žil.ciest:zm.lsk.-lpt.
5n531	Odstr.hepatál. transplantátu ako samostatný výkon	5n69e.0	Vsun.2/viac protéz bez samoexpand.sch.do žil.ciest:lpt.
5n532	Odstr.vlast.tkaniva pečene ako samost.výk.	5n69e.2	Vsun.2/viac protéz bez samoexpand.sch.do žil.ciest:lsk.
5n533	L-str.bisegmentektómia pečene,Live org.darc.(in vivo)	5n69e.4	Vsun.2/viac protéz bez samoexp.sch.do žil.c.zm.lsk.-lpt.
5n534	L-str.hemihpatektómia pre org.darcovstvo počas života	5n69f.0	Vým.protézy bez samoexpand.schop.v žil.cestách:lpt.
5n535	P-str.hemihpatektómia pre org.darcovstvo počas života	5n69f.2	Výmena protézy bez samoexpand.schop.v žil.cestách:lsk.
5n536	Res.časti peč., ďalšie segm.kombi.pre org.darcov.poč.života	5n69f.4	Vým.protézy bez samoexpand.schop.v žil.cestách:zm.lsk.-lpt.
5n53x	Hepatektómia pre transplantáciu, ostatné	5n69g	Sutúra žilovodov (po poranení)
5n550	Sutúra a opich pečene za účelom hemostázy (po por.)	5n69x.0	Ostat.operácie na žil.cestách:lpt.
5n552	Rekonštrukcia pečene, plastika omenta	5n69x.2	Ostat.operácie na žil.cestách:lsk.
5n591.0	Incizia pečene:bez ďalších výkonov	5n69x.4	Ostat.operácie na žil.cestách:zm.lsk.-lpt.
5n591.1	Incizia pečene:drenáž	5n720.0	Enukleácia tumoru pankreasu:laparotomicky
5n591.x	Incizia pečene:iná	5n720.2	Enukleácia tumoru pankreasu:laparoskopicky
5n613.1	Biliodigestívna anastomóza k duodenu	5n721.0	Parciál.l-str.pankreatektómia bez anastomózy:lpt.
5n613.2	Biliodigestívna anastomóza k jejunu	5n721.2	Parciál.l-str.pankreatektómia bez anastomózy:lsk.
5n613.3	Biliodigestívna anastomóza k jejunu,interpoz.čr.klučky	5n721.4	Parciál.l-str.pankreatektómia bez anastomózy:zm.lsk.-lpt.
5n613.4	Biliodigestívna anastomóza k jejunu s Roux-Y	5n722	Parc.res.hlavy pankreasu:zachov.pyloru
5n613.5	Biliodigestívna anastomóza:ostatné	5n723	Parc.res.hlavy pankreasu:zachov.duodena
5n640.00	Vsun./vým.1samoexpand.a nepokryt.stentu v žil.c:lpt.	5n724	Segmentárna pankreatektómia
5n640.01	Vsun./vým.1samoexp.a nepokryt.stentu v žil.c:lsk.	5n725	Parciálna pankreaektómia s čiastočnou resekciou žalúdka
5n640.02	Vsun./vým.1samoexp.a nepokryt.stentu v žil.c:konv.lsk-lpt.	5n72a	Tot.pankreatektómia:s parciálnou resekciou žalúdka
5n640.10	Vsun./vým.2samoexpand.a nepokryt.stentov v žil.c:lpt.	5n72b	Tot.pankreatektómia:zachov.pyloru
5n640.11	Vsun./vým.2samoexp.a nepokryt.stentov v žil.c:lsk.	5n72c	Tot.pankreatektómia:zachov.duodena
5n640.12	Vsun./vým.2samoexp.a nepokryt.stentov v žil.c:konv.lsk-lpt.	5n72d	Tot.pankreatektómia:ostránenie transplantátu pankreasu
5n640.20	Vsun./vým.3samoexpand.a nepokryt.stentov v žil.c:lpt.	5n72x.1	Totálna pankreatektómia, ostatné
5n640.21	Vsun./vým.3samoexp.a nepokryt.stentov v žil.c:lsk.	5n740	Anastomóza ductus pankreatikus:k žalúdku
5n640.22	Vsun./vým.3samoexp.a nepokryt.stentov v žil.c:konv.lsk-lpt.	5n741	Anastomóza ductus pankreatikus:k jejunu
5n640.30	Vsun./vým.4+samoexpand.a nepokryt.stentov v žil.c:lpt.	5n742	Anastomóza ductus pankreatikus:k duodenu
5n640.31	Vsun./vým.4+samoexp.a nepokryt.stentov v žil.c:lsk.	5n743	Anastom.d.pancreat:k jejunu,s Roux-Y-anastm.
5n640.32	Vsun./vým.4+samoexp.a nepokryt.stentov v žil.c:konv.lsk-lpt.	5n74x	Anastomóza ductus pankreaticus:ostatné
5n641.00	Vsun./vým.1samoexp.a pokryt.stent-prot.v ž.c:lpt.	5n790.0	Incizia ductus pancreaticus:lpt.
5n641.01	Vsun./vým.1samoexp.a pokryt.stent-protéz.v žil.c:lsk.	5n790.2	Incizia ductus pancreaticus:lsk.
5n641.02	Vsun./vým.1samoexp.a pokryt.stent-prot.v ž.c:konv.lsk-lpt.	5n790.4	Incizia ductus pancreaticus:konv.lsk.-lpt.
5n641.10	Vsun./vým.2samoexp.a pokryt.stent-protéz.v žil.c:lpt.	5n790.x	Incizia ductus pancreaticus:ostatné
5n641.11	Vsun./vým.2samoexp.a pokryt.stent-prot.v ž.c:lsk.	5n791.0	Incizia papily pankreasu (papilotómia):lpt.
5n641.12	Vsun./vým.2samoexp.a pokryt.stent-prot.v ž.c:konv.lsk-lpt.	5n791.x	Incizia papily pankreasu (papilotómia):ostatné
5n641.20	Vsun./vým.3samoexp.a pokryt.stent-prot.v ž.c:lpt.	5n792.0	Odstr.konkrementu z ductus pancreatic:lpt.
5n641.21	Vsun./vým.3samoexp.a pokryt.stent-protéz.v žil.c:lsk.	5n792.x	Odstr.konkrementu z ductus pancreatic:ost.
5n641.22	Vsun./vým.3samoexp.a pokryt.stent-prot.v ž.c:konv.lsk-lpt.	5n793.0	Excizia ductus pancreaticus:lpt.
5n641.30	Vsun./vým.4+samoexp.a pokryt.stent-prot.v žil.c:lpt.	5n793.x	Excizia ductus pancreaticus:ostatné
5n641.31	Vsun./vým.4+samoexp.a pokryt.stent-prot.v žil.c:lsk.	5n794.0	Deštrukcia ductus pancreaticus:lpt.
5n641.32	Vsun./vým.4+samoexp.a pokryt.stent-prot.v ž.c:konv.lsk-lpt.	5n794.x	Deštrukcia ductus pancreaticus:ostatné
5n64x.0	Vsun./vým.samoexp.st/prot.v žil.c:ost.stenty:lpt.	5n795.0	Drenáž ductus pancreaticus:lpt.
5n64x.1	Vsun./vým.samoexp.st/prot.v žil.c:ost.stenty:lsk.	5n795.x	Drenáž ductus pancreaticus:ostatné
5n64x.2	Vsun./vým.samoexp.st/prot.v žil.c:ost.stenty:konv. lsk.-lpt.	5n79a.0	Dilatácia pankreatických vývodov:lpt.
5n651.0	Inciz.Oddi sf.a Papilla duodeni major[papilotómia]:lpt.	5n79a.x	Dilatácia pankreatických vývodov:ostatné

5n79c.0	Hemostáza na pankrease a pankreatických cestách:lpt.	5o33x.4	Iná náhrada močového mechúra:lsk.
5n79c.x	Hemostáza na pankrease a pankreatických cestách:ost.	5o33x.x	Iná náhrada močového mechúra:iné
5n79d.0	Revízia na pankrease a pankr.c.ako samost.výk:lpt.	5o907.1	Radikál.paraaortál.lymfadenektómia v kombi. s inými OP:lpt.
5n79d.x	Revízia na pankrease a pankr.c.ako samost.výk:ostatné	5o907.2	Radikál.paraaortál.lymfadenekt.kombi. s inými OP:lumbt.
5n79g.0	Vsun.samoexp.protézy na pankrease a pankr.c:laparot.	5o907.4	Radikál.paraaortál.lymfadenekt.kombi. s inými OP:lsk.
5n79g.x	Vsun.samoexp.protézy na pankrease a pankr.c:ost.	5o907.x	Radikál.paraaortál.lymfadenekt.kombi. s inými OP:ost.
5n79h.0	Vsun.protézy bez samoexp.schop.pankreas a pankr.c:lap	5o908.1	Radik.panvová lymfadenektómia v kombi.s i.OP:lpt.
5n79h.x	Vsun.protézy bez samoexp.schop.pankreas a pankr.c:ost.	5o908.2	Radik.panvová lymfadenektómia v kombi.s i.OP:lumbt.
5n79j.0	Výmena samoexp.protézy na pankrease a pankr.c:laparot.	5o908.4	Radik.panvová lymfadenektómia v kombi.s i.OP:lsk.
5n79j.x	Výmena samoexp.protézy na pankrease a pankr.c:ost.	5o908.x	Radik.panvová lymfadenektómia v kombi.s i.OP:iné
5n79k.0	Vým.protézy bez samoexp.schop.pankreas a pankr.c:lap	5q741	Radikálna vulvektómia
5n79k.x	Vým.protézy bez samoexp.schop.pankreas a pankr.c:ost.	5t380	Artrodéza sakroiliakálneho spojenia
5n79m.0	Sutúra na pankrease a pankr.cestách po poranení:lpt.	5t383↔	Artrodéza kolenného kľbu
5n79m.2	Sutúra na pankrease a pankr.cestách po poranení:lsk.	5t387.0↔	Artrodéza členkového kľbu bez ďalšieho kľbu
5n79m.4	Sutúra na pankrease a pankr.cestách po poran.:konv.lsk.-ltp.	5t387.1↔	Artrodéza členkového kľbu so subtalárnym kľbom
5n79m.x	Sutúra na pankrease a pankr.cestách po poranení:osta.	5t387.2↔	Artrodéza členk.kľbu so subtalár.a Chopartovým kľbom
5n79x.0	Iné OP na pankrease a pankr.cest:lpt.	5t388.1↔	Artrodéza sub talo:1 časť subtalárneho kľbu
5n79x.2	Iné OP na pankrease a pankr.cest:lsk.	5t388.2↔	Artrodéza sub talo:2 časti subtalárneho kľbu
5n79x.4	Iné OP na pankrease a pankr.cest:zm.lsk.-lpt.	5t388.3↔	Artrodéza sub talo:3 časti subtalárneho kľbu
5n79x.x	Iné OP na pankrease a pankr.cest:ostatné	5t581.g	Implantácia totálnej kostnej náhrady: femur
5n870	Uzavretie diafragmatickej hernie bez plastiky	5t584.g	Výmena totálnej kostnej náhrady: femur
5n871	Uzavretie diafragmatickej hernie s plastikou	5t63x	Kostná náhrada na chrbtici:ostatné
5n872	Uzavretie diafragmatickej hernie s autogén.m.	5t641.1	Dorzálna spondylodéza:1 segment
5n873	Uzavretie diafragmatickej hernie s alogén.m.	5t641.2	Dorzálna spondylodéza:2 segmenty
5n874.0	Uzavr.diafragm.her.s alopl.mat:lpt.	5t641.3	Dorzálna spondylodéza:3 segmenty
5n874.1	Uzavr.diafr.hernie s alopl.mat:lsk.transperit	5t641.4	Dorzálna spondylodéza:4 segmenty
5n874.2	Uzav.diafr.her.s alopl.mat:esk.totál.extaperit.p.	5t641.5	Dorzálna spondylodéza:5 segmentov
5n874.3	Uzav.diafr.hernie s alopl.mat:transtorak.	5t641.6	Dorzálna spondylodéza:6 a viac segmentov
5n874.4	Uz.diafragmat.her.s alopl.mat.torakoabd.	5t642.1	Ventrálna spondylodéza:1 segment
5n874.5	Uzavr.diafr.her.s alopl.mat:torakoskop.	5t642.2	Ventrálna spondylodéza:2 segmenty
5n874.x	Uzavr.diafragm.her.s alopl.mat:ost.	5t642.3	Ventrálna spondylodéza:3 segmenty
5n875	Uzavr.diafragm.hernie pri recidíve bez plast.	5t642.4	Ventrálna spondylodéza:4 segmenty
5n876	Uzavr.diafragm.hernie pri recidíve s plast.	5t642.5	Ventrálna spondylodéza:5 segmentov
5n877	Uzavr.diafragm.hernie pri recidíve s autológ.m.	5t642.6	Ventrálna spondylodéza:6 a viac segmentov
5n878	Uzavr.diafragm.hernie pri recidíve s alogén.m.	5t643.1	Dorzál.a ventrál.komb.spondylodéza medzi stavcami:1 segm.
5n879.0	Uzavr.diafragm.her.pri recidíve s alopl.mat:lpt.	5t643.2	Dorzál. a ventrál.komb.spondylodéza medzi stavcami:2 segm.
5n879.1	Uz.diafr.hernie pri recid.s alopl.mat:lsk.transperiton.	5t643.3	Dorzál. a ventrál.komb.spondylodéza medzi stavcami:3 segm.
5n879.2	Uz.diafr.hernie pri recid.s alopl.mat:esk.tot.extperit.prís	5t643.4	Dorzál. a ventrál.komb.spondylodéza medzi stavcami:4 segm.
5n879.3	Uzavr.diafr.hernie pri recid.s alopl.mat:transtorak.	5t643.5	Dorzál. a ventrál.komb.spondylodéza medzi stavcami:5 segm.
5n879.4	Uzavr.diafr.hernie pri recid.s alopl.mat:torakoabdom.	5t643.6	Dorzál. a ventrál.komb.spondylodéza medzi stavc:6 a viac s.
5n879.5	Uzavr.diafr.hernie pri recid.s alopl.mat:torakoskop.	5t64x	Spondylodéza:ostatné
5n879.x	Uzavretie diafragmat.hernie pri recidíve s alopl.mat:ost.	5t650.1	Náhr.tela stavca implantátom a kompl.rek.na chrbt:1stavec.
5n87x	Uzavretie diafragmatickej hernie:ostatné	5t650.2	Náhr.tela stav.impl.a kompl.rekonštrukcia na chrbtici:2st.
5n92d.1	Subtotál.parietál.peritoneálna ektómia peritoneál.tk.	5t650.3	Náhr.tela stav.impl.a kompl.rekonštrukcia na chrbtici:3st.
5n994	Vsunutie peritoneovaskulárneho shuntu	5t650.4	Náhr.tela stav.impl.a kompl.rekonštrukcia na chrbtici:4st.
5o110.1↔	Radikálna nefrektómia:lpt.	5t650.5	Náhr.tela stav.impl.a kompl.rekonštr.na chrbtici:5 a v.st.
5o110.3↔	Radikálna nefrektómia:torakoabd.	5t651.1	Náhr.tela stavca osobit.mat.a kompl.rek.na chrb:1st.
5o111.1↔	Radikálna nefrektómia s ureterektómiou:lpt.	5t651.2	Náhr.tela stavca osobit.mat.a kompl.rek.na chrb:2st.
5o112.1↔	Radik.nefrektómia.s esk.vytiah.močovodu vr.reg.LNE:lpt.	5t651.3	Náhr.tela stavca osobit.mat.a kompl.rek.na chrb:3st.
5o115.01↔	Nefrektómia transplantovanej obličky:lpt.	5t651.4	Náhr.tela stavca osobit.mat.a kompl.rek.na chrb:4st.
5o315.0	Eviscerácia malej panvy u muža:otv.chir.	5t651.5	Náhr.tela stavca osobit.mat.a kompl.rek.na chrb:5 a v.st.
5o315.4	Eviscerácia malej panvy u muža:lsk.	5t652	Náhr.tela stav.a kompl.rek.na chrb:pred.podp.štep bez korek.
5o315.x	Eviscerácia malej panvy u muža:ostatné	5t653	Náhr.tela stav.a kompl.rek.na chrb:pred.podp.štep s korek.
5o330.0	Vytv.rezervoáru moč.mechúra s pouz.ilea:otv.chir.	5t654	Kyfektómia
5o330.4	Vytv.rezervoáru moč.mechúra s pouz.ilea:lsk.	5t655	Dorzálna korekcia na chrbtici bez ventrálneho uvoľnenia
5o330.x	Vytv.rezervoáru moč.mechúra s pouz.ilea:iné	5t656	Dorzálna korekcia na chrbtici s ventrálnym uvoľnením
5o331.0	Vytv.rezervoáru moč.mech.s pouz.hr.čreva:otv.chir.	5t657	Dorzoventrálna korekcia na chrbtici
5o331.4	Vytv.rezervoáru moč.mech.s pouz.hr.čreva:lsk.	5t658	Kolumnotómia a polysegm.dorz.lord.sp(DLS)
5o331.x	Vytv.rezervoáru moč.mech.s pouz.hr.čreva:ost.	5t659	Kolumnotómia a transpedikul.subrakť.osteotómia
5o332.0	Vytv.rezervoáru moč.mech.s použitím ileocéka:otv.chir.	5t65a	Kolumnotómia a monosegm.cervikot.lord.spondylodéza
5o332.4	Vytv.rezervoáru moč.mech.s použitím ileocéka:lsk.	5t65c	Unilater.epifyzeodéza na chrbt.s dorzál.fúziou stavca(detí)
5o332.x	Vytv.rezervoáru moč.mech.s použitím ileocéka:iné	5t65d	Bilaterál.epifyzeodéza na chrbt.s dorzál.fúziou stavca(detí)
5o333.0	Vytv.rezervoáru moč.mech.s pouz.žalúdka:otv.chir.	5t65e.1	Epifyzeodéza chrbt.-usmer.rastu skobami pamäť.efekt:1skoba
5o333.4	Vytv.rezervoáru moč.mech.s pouz.žalúdka:lsk.	5t65e.2	Epifyzeodéza chrbt.-usmer.rastu skobami pamäť.efekt:2skoby
5o333.x	Vytv.rezervoáru moč.mech.s pouz.žalúdka,ost.	5t65e.3	Epifyzeodéza chrbt.-usmer.rastu skobami pamäť.efekt:3skoby
5o334	Náhrada močového mechúra ortotopická	5t65e.4	Epifyzeodéza chrbt.-usmer.rastu skobami pamäť.efekt:4skoby
5o335.0	Konv.inej s-vez.der.na náhr.rezerv(pouch):otv.chir	5t65e.5	Epifyzeodéza chrbt.-usmer.rastu skobami pamäť.efekt:5skob
5o335.4	Konv.inej s-vez.der.na náhr.rezerv(pouch):lsk.	5t65e.6	Epifyzeodéza chrbt.-usmer.rastu skobami pamäť.efekt:6skob
5o335.x	Konv.inej s-vez.der.na náhr.rezerv(pouch):iné	5t65e.7	Epifyzeodéza chrbt.-usmer.rastu skobami pamäť.efekt:7skob.
5o33x.0	Iná náhrada močového mechúra:otv.chir.	5t65e.8	Epifyzeodéza chrbt.-usmer.rastu skobami pamäť.efekt:8skob.

5t65e.9	Epifyzeodéza chrbt.-usmer.rastu skobami pamäť.efekt:9sköb.	5t888.8↔	TPosteo-myokut/fasciok.l.sv.šf.a f.mikrov.anas.predkol.
5t65e.a	Epifyzeodéza chrbt.-usmer.rastu skobami pamäť.efekt:10sköb.	5t888.9↔	TPosteo-myokut/fasciok.l.sv.šf.a f.mikrovask.anast:noha
5t65e.b	Epifyzeodéza chrbt.-usmer.rastu skobami pamäť.efekt:11sköb.	5t888.x↔	TPosteo-myokut/fasciok.l.sv.šf.a f.mikrovask.anast.ost
5t65e.c	Epifyzeodéza chrbt.-usmer.rastu skobami pamäť.efekt:12sköb.	5t889.0↔	TPiného transpl.sv.šf.a fasc.mikrovask.anast:hl,krk
5t65e.d	Epifyzeodéza chrbt.-usmer.rastu skobami pamäť.efekt:13sköb.	5t889.1↔	TPiného transpl.sv.šf.a fasc.mikrovask.anast:rameno,axila
5t65f	Subkut.fix.na chrbtici(inštrum.)podľa Harringtona(deti)	5t889.2↔	TPiného transpl.sv.šf.a fasc.mikrovask.anast:ram,lakeť
5t65g.a0	Dorzál.(inštrum.)korekt.spondylodéza,3-6 segm.primár.nestab.	5t889.3↔	TPiného transpl.sv.šf.a fasc.mikrovask.anast:predl.
5t65g.a1	Dorzál.(inštrum.)korekt.spondylodéza,3-6 segm.primár.stabil.	5t889.4↔	TPiného transpl.sv.šf.a fasc.mikrovask.anast:hr.stena,hrch.
5t65g.b0	Dorzál.(inštrum.)korekt.spondylodéza,7-10 seg.prim.nest.	5t889.5↔	TPiného transpl.sv.šf.a fasc.mikrovask.anast:br.stena
5t65g.b1	Dorzál.(inštrum.)korekt.spondylodéza,7-10 seg.prim.stab.	5t889.6↔	TP i.transpl.sv.šf.a fasc.mikrovask.anast:ingv.gen.gl.obl.
5t65g.c0	Dorzál.(inštrum.)korekt.spondylodéza,11-viac.s.prim.nest	5t889.7↔	TPiného transpl.sv.šf.a fasc.mikrovask.anast:steh,kol.
5t65g.c1	Dorzál.(inštrum.)korekt.spondylodéza,11-viac.s.prim.stab	5t889.8↔	TPiného transpl.sv.šf.a fasc.mikrovask.anast:predk.
5t65h.a0	Predná(inštrum.)korektív.spondylodéza,3-6 segm.prim.nestab.	5t889.9↔	TP iného transpl.sv.šf.a fasc.mikrovask.anast:noha
5t65h.a1	Predná(inštrum.)korektív.spondylodéza,3-6 segm.prim.stab.	5t889.x↔	TP iného transplantátu sv.šf.a fasc.mikrovask.anast:ost.
5t65h.b0	Predná(inštrum.)korektív.spondylodéza,7-10 segm.prim.nest.	5t88x.0↔	Iné odobr.a TP sv.šf.a fasc.mikrovask.anast:hl,krk
5t65h.b1	Predná(inštrum.)korektív.spondylodéza,7-10 segm.prim.stab.	5t88x.1↔	Iné odobr.a TP sv.šf.a fasc.mikrovask.anast:ram.klb,axila
5t65h.c0	Predná(inštrum.)korektív.spondylodéza,11 a viac s.prim.nest.	5t88x.2↔	Iné odobr.a TP sv.šf.a fasc.mikrovask.anast:ram,lakeť
5t65h.c1	Predná(inštrum.)korektív.spondylodéza,11 a viac s.prim.stab.	5t88x.3↔	Iné odobr.a TP sv.šf.a fasc.mikrovask.anast:predl.
5t65j.a0	Zad.a pred.komb.(inštrum.)korekt.spondylodéza,3-6 s.pr.nest	5t88x.4	Iné odobr.a TP sv.šf.a fasc.mikrovask.anast:hr.stena,hrch.
5t65j.a1	Zad.a pred.komb.(inštrum.)korekt.spondylodéza,3-6 s.pr.stab	5t88x.5	Iné odobr.a TP sv.šf.a fasc.mikrovask.anast:bruš.stena
5t65j.b0	Zad.a pred.k.(inštrum.)korekt.spondylodéza,7-10 s.pr.nest	5t88x.6	Iné odobr.a TP sv.šf.a fasc.mikrovask.anast:ingv.gen.gl.obl.
5t65j.b1	Zad.a pred.k.(inštrum.)korekt.spondylodéza,7-10 s.pr.stab	5t88x.7↔	Iné odobr.a TP sv.šf.a fasc.mikrovask.anast:steh,kol.
5t65j.c0	Zad.a pred.k.(inštrum.)korekt.spondylodéza,11-viac.s.prim.nest	5t88x.8↔	Iné odobr.a TP sv.šf.a fasc.mikrovask.anast:predk.
5t65j.c1	Zad.a pred.k.(inštrum.)korekt.spondylodéza,11-viac.s.prim.stab	5t88x.9↔	Iné odobr.a TP sv.šf.a fasc.mikrovask.anast:noha
5t65k.1	Korekcia def.chrb.imp.vert.expan.pr.titán.r[VEPTR]:1 impl.	5t88x.x↔	Iné odobr.a TP sv.šf.a fasc.mikrovask.anast:ost.
5t65k.2	Korekcia def.chrb.imp.vert.expan.pr.titán.r[VEPTR]:2 impl.	5v250.0	Lal.plas.k.a podk.prij.v.lal.s mikrovask.anastomoz:pery
5t65k.3	Korekcia def.chrb.imp.vert.expan.pr.titán.r[VEPTR]:3 impl.	5v250.4	Lal.plas.k.a podk.pri:v.lal.s mikrovask.anast:ost.č.hlavy
5t65k.4	Korekcia def.chrb.imp.vert.expan.pr.titán.r[VEPTR]:4,v.i	5v250.5	Lal.plas.k.a podk.prij:v.lalok.s mikrovask.anastom:krk
5t65x	Náhr.tela stav.a kompl.rek.na chrb:ostatné	5v250.6↔	Lal.plas.k.a podk.prij:voj.lal.s mikrovask.anast:plec.a axi
5t885.0↔	TPfasciokut.lal.sv.šf.a fas.mikrovask.anast:hl,krk	5v250.7↔	Lal.plas.k.a podk.prij:v.lal.s mikrovask.anasto:ram.a lak
5t885.1↔	TPfasciokut.lal.sv.šf.a fas.mikrovask.anast:ram.klb,axila	5v250.8↔	Lal.plas.k.a podk.pri:v.lal.s mikrovask.anasto:predlakti
5t885.2↔	TPfasciokut.lal.sv.šf.a fas.mikrovask.anast:ram,lakeť	5v250.9↔	Lal.plas.k.a podk.prij:v.lal.s mikrovask.anastomóz:ruka
5t885.3↔	TPfasciokut.lal.sv.šf.a fas.mikrovask.anast:predl.	5v250.a	Lal.pla.k.a podk.pri:v.lal.s mikrovask.anast:hr.st.a chrb
5t885.4↔	TPfasciokut.lal.sv.šf.a fas.mikrovask.anast:hr.stena,hrch.	5v250.b	Lal.plas.k.a podk.pri:v.lal.s mikrovask.anast:bruš.obl.
5t885.5↔	TPfasciokut.lal.sv.šf.a fas.mikrovask.anast:br.stena	5v250.c	Lal.plas.k.a podk.pri:v.lal.s mikrovask.anast:ingv.a gen
5t885.6↔	TPfasciokut.lal.sv.šf.a fas.mikrovask.anast:ingv.gen.gl.obl.	5v250.d	Lal.plas.k.a podk.prij:v.lal.s mikrovask.anast:glut.obl.
5t885.7↔	TPfasciokut.lal.sv.šf.a fas.mikrovask.anast:steh,kol.	5v250.e↔	Lal.plas.k.a podk.prij:v.lal.s mikrovask.anast:steh a kol
5t885.8↔	TPfasciokut.lal.sv.šf.a fas.mikrovask.anast:predk.	5v250.f↔	Lal.plas.k.a podk.prij:v.lal.s mikrovask.anast:predkolen
5t885.9↔	TPfasciokut.lal.sv.šf.a fas.mikrovask.anast:noha	5v250.g↔	Lal.plas.k.a podk.,prij:v.lal.s mikrovask.anast:noha/chod
5t885.x↔	TPfasciokut.lal.sv.šf.a fas.mikrovask.anast:ost.	5v250.x↔	Lal.plas.k.a podk.prijemca:v.lalok s mikrovask.anast:ost
5t886.0↔	TPseptokut.lal.sv.šf.a fas.mikrovask.anast:hl,krk	5v554.0	Vol.tran.k.a l.pl.k.a podk.prijemca,vol.lalok mva:pery
5t886.1↔	TPseptokut.lal.sv.šf.a fas.mikrovask.anast:ram.klb,axila	5v554.1	Vol.tran.k.a l.pl.k.a podk.prijemca,vol.lalok mva:nos
5t886.2↔	TPseptokut.lal.sv.šf.a fas.mikrovask.anast:ram,lakeť	5v554.2↔	Vol.tran.k.a l.pl.k.a podk.prijemca,vol.lalok mva:ucho
5t886.3↔	TPseptokut.lal.sv.šf.a fas.mikrovask.anast:predl.	5v554.3↔	Vol.tran.k.a l.pl.k.a podk.prijemca,vol.lalok mva:oč.v
5t886.4↔	TPseptokut.lal.sv.šf.a fas.mikrovask.anast:hr.sten,hrch.	5v554.4	Vol.tran.k.a l.pl.k.a podk.prijemca,vol.lalok mva:os.č.hl
5t886.5↔	TPseptokut.lal.sv.šf.a fas.mikrovask.anast:br.stena	5v554.5	Vol.tran.k.a l.pl.k.a podk.prijemca,vol.lalok mva:krk
5t886.6↔	TPseptokut.lal.sv.šf.a fas.mikrovask.anast:ing.gen.gl.obl.	5v554.6↔	Vol.tran.k.a l.pl.k.a podk.prijemca,vol.lalok mva:pl.a ax
5t886.7↔	TPseptokut.lal.sv.šf.a fas.mikrovask.anast:steh,kol.	5v554.7↔	Vol.tran.k.a l.pl.k.a podk.prijemca,vol.lalok mva:rm.a lak
5t886.8↔	TPseptokut.lal.sv.šf.a fas.mikrovask.anast:predk.	5v554.8↔	Vol.tran.k.a l.pl.k.a podk.prijemca,vol.lalok mva:predlak
5t886.9↔	TPseptokut.lal.sv.šf.a fas.mikrovask.anast:noha	5v554.9↔	Vol.tran.k.a l.pl.k.a podk.prijemca,vol.lalok mva:ruka
5t886.x↔	TPseptokut.lal.sv.šf.a fas.mikrovask.anast:ost.	5v554.a	Vol.tran.k.a l.pl.k.a podk.prijemca,vol.lalok mva:hr/chrb
5t887.0↔	TPmyokut.lal.sv.šf.a fas.mikrovask.anast:hl,krk	5v554.b	Vol.tran.k.a l.pl.k.a podk.prijemca,vol.lalok mva:brucho
5t887.1↔	TPmyokut.lal.sv.šf.a fas.mikrovask.anast:ram.klb,axila	5v554.c	Vol.tran.k.a l.pl.k.a podk.prijemca,vol.lalok mva:in.a gen
5t887.2↔	TPmyokut.lal.sv.šf.a fas.mikrovask.anast:ram,lakeť	5v554.d	Vol.tran.k.a l.pl.k.a podk.prijemca,vol.lalok mva:glutea
5t887.3↔	TPmyokut.lal.sv.šf.a fas.mikrovask.anast:predl.	5v554.e↔	Vol.tran.k.a l.pl.k.a podk.prijemca,vol.lalok mva:st.a kol
5t887.4↔	TPmyokut.lal.sv.šf.a fas.mikrovask.anast:hr.stena,hrch.	5v554.f↔	Vol.tran.k.a l.pl.k.a podk.prijemca,vol.lalok mva:predkol
5t887.5↔	TPmyokut.lal.sv.šf.a fas.mikrovask.anast:bruš.stena	5v554.g↔	Vol.tran.k.a l.pl.k.a podk.prijemca,vol.lalok mva:noha
5t887.6↔	TPmyokut.lal.sv.šf.a fas.mikrovask.anast:ingv.gen.gl.obl.	5v554.x↔	Vol.tran.k.a l.pl.k.a podk.prijemca,vol.lalok mva:ostatné
5t887.7↔	TPmyokut.lal.sv.šf.a fas.mikrovask.anast:steh,kol.	8q122	Otvorená masáž srdca
5t887.8↔	TPmyokut.lal.sv.šf.a fas.mikrovask.anast:predk.	8r303.00	Perkutánná balónová angioplastika:cievy hlavy a krku
5t887.9↔	TPmyokut.lal.sv.šf.a fas.mikrovask.anast:noha	8r303.01↔	Perkutánná balónová angioplastika:intrakraniálne cievy
5t887.x↔	TPmyokut.lal.sv.šf.a fas.mikrovask.anast:ost.	8r303.70	Perkut.transl.interv.:intrakran.cievy:sel.embol.s kov.špirál.
5t888.0↔	TPosteo-myokut/fasciok.l.sv.šf.a f.mikrovask.anast:hl,krk	8r303.81	Perkut.transl.int.ciev:trombektómia intrakran.ciev
5t888.1↔	TPosteo-myok/fasciok.l.sv.šf.a f.mikrov.anast:rameno,axila	8r306.01	Liečba intrakraniálnej aneurizmy:špirálami
5t888.2↔	TPosteo-myok/fasciok.l.sv.šf.a f.mikrovask.anast:ram,lakeť	8r306.02	Liečba intrakraniálnej aneurizmy:stentom
5t888.3↔	TPosteo-myokut/fasciok.l.sv.šf.a f.mikrovask.anast:predl.	8r306.03	Liečba intrakraniálnej aneurizmy:Flow-diverterom
5t888.4↔	TPosteo-myok/fasciok.l.sv.šf.a f.mikrov.anas:hr.st,hrch.	8r306.04	Liečba intrakraniálnej aneurizmy:Flow-disrupterom
5t888.5↔	TPosteo-myokut/fasciok.l.sv.šf.a f.mikrov.anast:bruš.st.	8r306.05	Liečba intrakraniálnej aneurizmy:Stentgrftom
5t888.6↔	TPosteo-myok/fasciok.l.sv.šf.a f.mikro.anast:ing.gen.gl.obl.	8r306.06	Liečba intrakran.aneurizmy:impl.pre aneurizmy v bifurkácii
5t888.7↔	TPosteo-myok/fasciok.l.sv.šf.a f.mikrov.anas:steh,kol.	8r306.0x	Liečba intrakraniálnej aneurizmy:iným implantátom

8r308.1	Transjugul.porto-systé.spojka [TIPS] a sklerotizácia varixov	8r433.20	Perkut.transl.impl.biorezorb.ste:2 sten.intrakraniálne cievy
8r417	Perkutátna impl.stentu: o renálnej artérie	8r433.30	Perkut.transl.impl.biorezorb.ste:3 sten.intrakraniálne cievy
8r41b	Implan.stentu,stentgr./tzv.flowdiv.do intrakr.art.	8r433.40	Perkut.transl.impl.biorezorb.ste:4 sten.intrakraniálne cievy
8r421	Endovask.terapia aneury./disekcie aorty stentom/stentgr.	8r433.50	Perkut.transl.impl.biorezorb.ste:5 sten.intrakraniálne cievy
8r430.10	Perkut.transl.impl.sten.neuv.lieky:1 sten.intrakr.cievy	8r433.60	Perkut.transl.impl.biorezorb.ste:6 a v.sten.intrakr.cievy
8r430.20	Perkut.transl.impl.sten.neuv.lieky:2 sten.intrakr.cievy	8r434.00	Perkut.transl.impl.nepokr.Ch-P stent:1st.intrakran.cievy
8r430.30	Perkut.transl.impl.sten.neuv.lieky:3 sten.intrakraniálne cievy	8r434.10	Perkut.transl.impl.nepokr.Ch-P stent:2 a viac.intrakr.c
8r430.40	Perkut.transl.impl.sten.neuv.lieky:4 sten.intrakr.cievy	8r435.00	Perkut.transl.impl.pokr.Ch-P stent:1st.intrakran.cievy
8r430.50	Perkut.transl.impl.sten.neuv.lieky:5 sten.intrakra.cievy	8r435.10	Perkut.transl.impl.pokr.Ch-P stent:2 a viac.intrakran.cievy
8r430.60	Perkut.transl.impl.stentu nevo.lie.6 a v.st.intrakr.cievy	8r510	Perkut.embolizácia intrakraniálneho vaskulariz.tumoru
8r431.10	Perkut.transl.impl.stentu uvoľn.lieky:1sten.intra. cievy	8r511	Perkutátna embolizácia intrakraniálnej aneurizmy
8r431.20	Perkut.transl.impl.stentu uvoľn.lieky:2sten.intra. cievy	8r512	Perkut.embolizácia intrakraniálnej A-V malformácie
8r431.30	Perkut.transl.impl.stentu uvoľn.lieky:3sten.intra. cievy	8r717.0	Vedenie mimotelov.obehu krvi:v normotermii(viace ako 35°C)
8r431.40	Perkut.transl.impl.stentu uvoľn.lieky:4 sten.intra. cievy	8r717.1	Vedenie mimotelov.obehu krvi:v slabej hypotermii(32-35°C)
8r431.50	Perkut.transl.impl.stentu uvoľn.lieky:5sten.intra. cievy	8r717.2	Vedenie mimotelov.obehu krvi:v strednej hypotermii(26-32°C)
8r431.60	Perkut.transl.impl.stentu uvoľn.lieky:6 v.sten.intrakr. cievy	8r717.3	Vedenie mimotelov.obehu krvi:v hlbokjej hepotermmi(20-26°C)
8r432.10	Perk.transl.impl.pokr.sten.neuv.l.(Stentgr):1,intrakran.cievy	8r717.4	Ved.mimotelov.obehu krvi:v hlbokjej hepotermmi(men.ako 20°C)
8r432.20	Perk.transl.impl.pokr.sten.neuv.l.(Stentgr):2,intrakr. cievy	8r717.x	Vedenie mimotelov.obehu krvi:iné
8r432.30	Perk.transl.impl.pokr.sten.neuv.l.(Stentgr):3,intrakr.cievy	8r925	Perkutátna fenestrácia aortálnej disekcie
8r432.40	Perk.transl.impl.pokr.sten.neuv.l.(Stentgr):4,intrakr.cievy	8u901.1	Zavedenie epidurálneho snímača intrakraniálneho tlaku
8r432.50	Perkut.transl.impl.pokrytého ste.neuvoľn.lieky:5,intrakra.c	8u901.2	Zavedenie parenchýmového snímača intrakraniál. tlaku
8r432.60	Perk.tr.impl.pokr.sten.neuv.l.(Stentgr.):6-v.st.intrakr.cievy	8u901.3	Zavedenie komorového snímača intrakraniál.tlaku
8r433.10	Perkut.transl.impl.biorezorb.sten:1stent intrakraniál.cievy		

### Výkon KOP-2

5t59c† Implantácia alebo výmena tumoróznej endoprotézy

### Výkon KOP-3

5n100	Gastrotómia(vrátane odstránenia cudz.t.) bez ďalš.výk.	5n180.1	Sutúra žalúdka po poranení:otv.chirur.torakál.
5n101	Gastrotómia so zavedením 1 ezofageálneho tubusu	5n180.2	Sutúra žalúdka po poranení:laparoskopicky
5n103	Iná gastrotómia	5n180.4	Sutúra žalúdka po poranení:konverz.laparosk-laparot.
5n110	Lok.otvorená excízia ch.zm.žalúdočného tk.	5n180.x	Sutúra žalúdka po poranení:ostatné
5n111	Lok.laparoskop.excízia ch.zm.žalúdočného tk.	5n182.0	Gastropexia:otv.chir.abdomin.
5n113.0	Lok.otv.chir.deštr.ch.zm.žalúd.tk:elektrokoagulácia	5n182.1	Gastropexia:otv.ch.torakálne
5n113.1	Lok.otv.chir.deštr.ch.zm.žalúd.tk:laser.koagulácia	5n182.2	Gastropexia:laparoskopicky
5n113.2	Lok.otv.chir.deštr.ch.zm.žalúd.tk:termokoagulácia	5n182.4	Gastropexia:konverzia Isk.-lpt.
5n113.3	Lok.otv.chir.deštr.ch.zm.žalúd.tk:kryokoagulácia	5n182.x	Gastropexia:ostatné
5n113.4	Lok.otv.chir.deštr.ch.zm.žalúd.tk:fotodynamická liečba	5n183.0	Kardioplastika žal(napr.Belsey):otv.chir.abd.
5n113.x	Lok.otv.chir.deštrukcia ch.zm.žalúd.tk:iný sp.	5n183.1	Kardioplastika žal(napr.Belsey):otv.ch.torakálne
5n114.0	Lok.laparosk.deštr.ch.zm.žalúd.tk:elektrokoagulácia	5n183.2	Kardioplastika žal(napr.Belsey):Isk.
5n114.1	Lok.laparosk.deštr.ch.zm.žalúd.tk:laser.koagulácia	5n183.4	Kardioplastika žal(napr.Belsey):konv.Isk.-lpt.
5n114.2	Lok.laparosk.deštr.ch.zm.žalúd.tk:termokoagulácia	5n183.x	Kardioplastika žal(napr.Belsey):ost.
5n114.3	Lok.laparosk.deštr.ch.zm.žalúd.tk:kryokoagulácia	5n184.0	Fundoplikácia žalúdka:otv.chir.abdomin.
5n114.4	Lok.laparosk.deštr.ch.zm.žalúd.tk:fotodynam.liečba	5n184.1	Fundoplikácia žalúdka:otv.ch.torakálne
5n114.x	Lok.laparosk.deštr.ch.zm.žalúdočného tk.:ost.	5n184.2	Fundoplikácia žalúdka:laparoskopicky
5n12x	Ostatná revízia po resekcii žalúdka	5n184.4	Fundoplikácia žalúdka:konv.Isk.-lpt.
5n170.0	Gastroduodenostómia:laparotomicky	5n184.x	Fundoplikácia žalúdka:ostatné
5n170.2	Gastroduodenostómia:laparoskopicky	5n185.0	Hemifundoplikácia žalúdka:otv.chir.abd.
5n170.4	Gastroduodenostómia:konv.laparosk.-laparot.	5n185.1	Hemifundoplikácia žalúdka:otv.ch.torakálne
5n171.0	Predná gastroenterostómia:laparotomicky	5n185.2	Hemifundoplikácia žalúdka:laparoskopicky
5n171.2	Predná gastroenterostómia:laparoskopicky	5n185.4	Hemifundoplikácia žalúdka:konverz.Isk.-lpt.
5n171.4	Predná gastroenterostómia:konv.laparosk.-laparot.	5n185.x	Hemifundoplikácia žalúdka:ostatné
5n172.0	Zadná gastroenterostómia:laparotomicky	5n186.0	Hemifundoplik.žalúdka s hiátovou sut:otv.chir.abd.
5n172.2	Zadná gastroenterostómia:laparoskopicky	5n186.1	Hemifundoplik.žalúdka s hiát.sutúrou:otv.ch.torakál.
5n172.4	Zadná gastroenterostómia:konv.laparosk.-laparot.	5n186.2	Hemifundoplik.žalúdka s hiát.sutúrou:Isk.
5n173.0	Revízia gastroenterostómie bez res.žalúdka:laparot.	5n186.4	Hemifundoplik.žalúdka s hiátovou sut:zm.Isk.-lpt.
5n173.2	Revízia gastroenterostómie bez res.žalúdka:laparos.	5n186.x	Hemifundoplik.žalúdka s hiátovou sut:ost.
5n173.4	Revízia gastroenterostómie bez res.žalúdka:zm.Isk.-lpt.	5n18a.0	Vertik.gastroplast.žal.podľa Masona:ot.chir.abd.
5n174.0	GEA b.res.ž.:zoš.stpl/trnss.,gastrojejnst.Roux-Y:lpt.	5n18a.1	Vertik.gastroplast.žal.podľa Masona:ot.ch.torakál.
5n174.2	GEA b.res.žal.:zoš.stpl/transs.gastrojejnst.,Roux-Y:Isk.	5n18a.2	Vertikál.gastroplast.žal.podľa Masona:Isk.
5n174.4	GEA b.res.žal.:zoš.stpl/trnss.gastrojejnst.Roux-Y:zm.Isk.-lpt.	5n18a.4	Vertik.gastroplast.žal.podľa Masona:zm.Isk.-lpt.
5n175.0	GEA b.res.ž.:zoš.stapl./transs.s gastrojejnst.analg.Bil:lpt	5n18a.x	Vertik.gastropl.žal.podľa Masona:ost.
5n175.2	GEA b.res.žal.:zoš.stapl./transs.s gastrojejnst.anlg.Bil:Isk.	5n18b.0	Impl/vým.nenastaviteľnej bandáže žalúdka:otv.chir.abd.
5n175.4	GEA b.rs.ž.:zoš.stapl/transs.s gastrojejnst.anlg.Bil:zm.Isk-lpt.	5n18b.1	Impl/vým.nenastaviteľnej bandáže žalúdka:otv.ch.torakál.
5n17x.0	Iná GEA bez res.žalúdka:laparot.	5n18b.2	Impl/vým.nenastaviteľnej bandáže žalúdka:Isk.
5n17x.2	Iná GEA bez res.žalúdka:laparosk.	5n18b.4	Impl/vým.nenastaviteľnej bandáže žalúdka:zm.Isk.-lpt.
5n17x.4	Iná GEA bez res.žalúdka:konv.Isk.-lpt.	5n18b.x	Impl/vým.nenastaviteľnej bandáže žalúdka:ost.
5n180.0	Sutúra žalúdka po poranení:otv.chirur.abdom.	5n18c.0	Impl/vým.nastaviteľnej bandáže žalúdka:otv.chir.abd.

5n18c.1	Impl/vým.nastaviteľnej bandáže žalúdka:otv.ch.torakál.	5n234.2	Parciálna resekcia duodena:lsk.
5n18c.2	Impl/vým.nastaviteľnej bandáže žalúdka:lsk.	5n234.4	Parciálna resekcia duodena:konv.lsk.-lpt.
5n18c.4	Impl/vým.nastaviteľnej bandáže žalúdka:zm.lsk.-lpt.	5n235.0	Parciálna resekcia jejuna:lpt.
5n18c.x	Impl/vým.nastaviteľnej bandáže žalúdka:ost.	5n235.2	Parciálna resekcia jejuna:lsk.
5n18d.0	Znovazafixovanie dislok.bandáže žalúdka:otv.chir.abd.	5n235.4	Parciálna resekcia jejuna:konv.lsk.-lpt.
5n18d.1	Znovazafix.dislok.bandáže žalúdka:otv.ch.torakalne	5n236.0	Parciálna resekcia ilea:lpt.
5n18d.2	Znovazafixovanie dislokovanej bandáže žalúdka:lsk.	5n236.2	Parciálna resekcia ilea:lsk.
5n18d.4	Znovazafixovanie dislokovanej bandáže žalúdka:zm.lsk.-lpt.	5n236.4	Parciálna resekcia ilea:konv.lsk.-lpt.
5n18d.x	Znovazafixovanie dislokovanej bandáže žalúdka:ost.	5n238	Res.ten.č.odstránenie transplantátu použitého z ten.č.
5n18e.0	Odstránenie jednej žalúdočnej bandáže:otv.chir.abd.	5n23x	Resekcia tenkého čreva:iná
5n18e.1	Odstránenie jednej žalúdočnej bandáže:otv.ch.torakál.	5n240.01	Parciál.segment.resekcia hr.čr:laparotomicky s anast.
5n18e.2	Odstránenie jednej žalúdočnej bandáže: laparoskopicky	5n240.02	Parc.segm.res hr.čr:laparotom.s enterostóm.a slep.uzav
5n18e.4	Odstránenie jednej žalúdočnej bandáže:zm.lsk.-lpt.	5n240.03	Parc.segm.res hr.čr:laparotom.s 2 enterost.
5n18e.x	Odstránenie jednej žalúdočnej bandáže:ost.	5n240.04	Parc.segm.res hr.čr:laparotom.s anast.a an.praet.natur
5n18x.0	Ost.rekonštrukč. OP na žalúdku:otv.chir.abd.	5n240.21	Parciál.segment.res.hr.čreva:laparoskop.s anast.
5n18x.1	Ost. rekonštr.OP na žalúdku:otv.ch.torakálne	5n240.25	Parciál.segment.res.hr.čreva:lsk s enterost.
5n18x.2	Ost.rekonštrukč. OP na žalúdku:lsk.	5n240.4	Parciál.segment.res.hr.čreva:konverzia lsk.-lpt.
5n18x.4	Ost.rekonštrukč. OP na žalúdku:zm.lsk.-lpt.	5n240.x	Parciál.segment.res.hr.čreva:ostatné
5n18x.x	Ost.rekonštrukč. OP na žalúdku:ost.	5n241.01	Parc.mnohopočet.segm.res.hr.čr:laparotom.s anast.
5n191.0	Sutúra varixov žalúdka v oblasti fundusu:lpt.	5n241.02	Parc.mnohopoč.segm.res.hr.čr:lpt.s enterostóm.a slep.uz.
5n191.2	Sutúra varixov žal.v oblasti fundusu:lsk.	5n241.03	Parc.mnohopočet.segm.res.hr.čr:lpt.s 2 enterost.
5n191.4	Sutúra varixov žal.v obl.fundusu:konver.lsk.-otv.ch.	5n241.04	Parc.mnohopočet.segm.res.hr.čr:lpt.s anast.a an.praet.
5n191.x	Sutúra varixov žal.v oblasti fundusu:ost.	5n241.21	Parc.mnohopočet.segm.res.hr.čr:laparosk.s anast.
5n193.0	Odstránenie žalúdočného volvulu:lpt.	5n241.25	Parc.mnohopočet.segm.res.hr.čr:laparosk.s enterost.
5n193.2	Odstránenie žalúdočného volvulu:lsk.	5n241.4	Parc.mnohopočet.segm.res.hr.čr:konv.lsk.-lpt.
5n193.4	Odstránenie žalúdočného volvulu:zm.lsk.-otv.ch.	5n241.x	Parc.mnohopočetná segmentárna resekcia hr.č:ostatné
5n193.x	Odstránenie žalúdočného volvulu:ostatné	5n244.01	Pravostr.hemikolektómia:laparotom.s anast.
5n194.0	Uzavretie fistuly medzi hr.č a žalúdkom:lpt.	5n244.02	Pravostr.hemikolektómia:lpt.s enterostóm.a slep.uz.
5n194.2	Uzavretie fistuly medzi hr.č a žalúdkom:lsk.	5n244.03	Pravostr.hemikolektómia:lpt.s 2 enterost.
5n194.4	Uzavretie fistuly medzi hr.č a žalúdkom:zm.lsk.-otv.ch.	5n244.04	Pravostr.hemikolektómia:lpt.s anast.a an.praet.
5n195.0	Sutúra alebo prešitie žalúdočného vredu:lpt.	5n244.21	Pravostr.hemikolektómia:lsk s anast.
5n195.2	Sutúra alebo prešitie žalúdočného vredu:lsk.	5n244.25	Pravostr.hemikolektómia:lsk s enterostómiou
5n195.4	Sutúra al.prešitie žalúdočného vredu:zm.lsk.-otv.ch.	5n244.4	Pravostr.hemikolektómia:konv.lsk.-lpt.
5n195.x	Sutúra alebo prešitie žalúdočného vredu:ost.	5n244.x	Pravostr.hemikolektómia:ost.
5n199	Pyloroplastika	5n245.01	Parciál.res.colon transversum:laparotom.s anast.
5n19a	Resekcia pyloru s gastroduodenostómiou	5n245.02	Parciál.res.colon transversum:lpt.s enterostóm.a slep.uz.
5n19h.0	Vlož/vým.samoexpand.protézy v žal:lpt.	5n245.03	Parciál.res.colon transversum:lpt.s 2 enterost.
5n19h.2	Vlož/vým.samoexpand.protézy v žal:lsk.	5n245.04	Parciál.res.colon transversum:lpt.s anast.a an.praet.
5n19h.4	Vlož/vým.samoexpand.protézy v žal:konv.lsk.-lpt.	5n245.21	Parciál.res.colon transversum:lsk s anast.
5n19j.0	Odstrán.1 samoexpand.protézy zo žal:lpt.	5n245.25	Parciál.res.colon transversum:lsk s enterostómiou
5n19j.2	Odstrán.1 samoexpand.protézy zo žal:lsk.	5n245.4	Parciál.res.colon transversum:konv.lsk.-lpt.
5n19j.4	Odstr.1 samoexpand.protézy zo žal:konver.lsk.-otv.ch.	5n245.x	Parciál.resekcia colon transversum:ost.
5n19k.0	Vlož./vým.pr.bez samoexpand.schop.v žalúdku:otv.ch.	5n246.01	Ľavostr.hemikolektómia:laparotom.s anast.
5n19k.2	Vlož./vým.protézy bez samoexp.schop.v žalúdku:lsk.	5n246.02	Ľavostr.hemikolektómia:lpt.s enterostóm.a slep.uz.
5n19k.4	Vlož./vým.pr.bez samoexp.schop.v žalúdku:konv.lsk.-otv.ch.	5n246.03	Ľavostr.hemikolektómia:lpt.s 2 enterost.
5n19m.0	Odstr.protézy bez samoexpand.sch.zo žal.:lpt.	5n246.04	Ľavostr.hemikolektómia:lpt.s anast.a an.praet.
5n19m.2	Odstr.protézy bez samoexpand.sch.zo žal.:lsk.	5n246.21	Ľavostr.hemikolektómia:lsk s anast.
5n19m.4	Odstr.protézy bez samoexpand.sch.zo žal.:konv.lsk.-otv.ch.	5n246.25	Ľavostr.hemikolektómia:lsk s enterostómiou
5n19n.0	Impl.žalúd.pace-maker [KS]:impl.sondy lpt.	5n246.4	Ľavostr.hemikolektómia:konv.lsk.-lpt.
5n19n.1	Impl.žalúd.pace-maker [KS]:impl.sondy lsk.	5n246.x	Ľavostr.hemikolektómia:ost.
5n19n.2	Impl.žal.pace-maker[KS]:impl.sondy zm.lsk.-lpt	5n247.01	Parc.res.colon sigmoideum:laparotom.s anast.
5n19p.0	Revizia/odstr.sondy žalud.pace-makeru[KS]:lpt.	5n247.02	Parc.res.colon sigmoideum:lpt.s enterostóm.a slep.uz.
5n19p.2	Revizia/odstr.sondy žalud.pace-makeru [KS]:lsk.	5n247.03	Parc.res.colon sigmoideum:lpt.s 2 enterost.
5n19p.4	Revizia/odstr.sondy žalud.pace-makeru [KS]:konv.lsk.-lpt.	5n247.04	Parc.res.colon sigmoideum:lpt.s anast.a an.praet.
5n19x.0	Iné OP na žalúdku:laparotomicky	5n247.21	Parc.res.colon sigmoideum:lsk s anast.
5n19x.2	Iné OP na žalúdku:laparoskopicky	5n247.25	Parc.res.colon sigmoideum:lsk s enterostómiou
5n19x.4	Iné OP na žalúdku:zm.laparoskop.na otvor.chirur.	5n247.4	Parc.res.colon sigmoideum:konv.lsk.-lpt.
5n230.0	Segmentárna resekcia duodena:lpt.	5n247.x	Parc.res.colon sigmoideum:ost.
5n230.2	Segmentárna resekcia duodena:lsk.	5n248.01	Res.viac.sused.č.hr.čr[subt.res.hr.č.]:lpt.s anast.
5n230.4	Segmentárna resekcia duodena:konv.lsk.-lpt.	5n248.02	Res.viac.sused.č.hr.čr[subt.res.hr.č.]:lpt.s enterost.sl.u.
5n231.0	Segmentárna resekcia jejuna:lpt.	5n248.03	Res.viac.sused.č.hr.čr[subt.res.hr.č.]:lpt.s 2 enterost.
5n231.2	Segmentárna resekcia jejuna:lsk.	5n248.04	Res.viac.sused.č.hr.čr[subt.res.hr.č.]:lpt.s anast.a an.praet.
5n231.4	Segmentárna resekcia jejuna:konv.lsk.-lpt.	5n248.21	Res.viac.sused.č.hr.čr[subt.res.hr.č.]:lsk s anast.
5n232.0	Segmentárna resekcia ilea:lpt.	5n248.25	Res.viac.sused.č.hr.čr[subt.res.hr.č.]:lsk s enterost.
5n232.2	Segmentárna resekcia ilea:lsk.	5n248.4	Res.viac.sused.č.hr.čr[subt.res.hr.č.]:konv.lsk.-lpt.
5n232.4	Segmentárna resekcia ilea:konv.lsk.-lpt.	5n248.x	Res.viac.sused.č.hr.čr[subt.res.hr.č.]:ost.
5n233.0	Viacnásob.segmentárna resekcia tenk.čr:lpt.	5n310.0	Vytv.terminál.caecumstómie ako samost.v:lpt.
5n233.2	Viacnásob.segmentárna resekcia tenk.čr:lsk.	5n310.2	Vytv.terminál.caecumstómie ako samost.v:lsk.
5n233.4	Viacnásob.segmentár.resekcia tenk.čr:konver.lsk.-lpt.	5n310.4	Vytv.terminál.caecumstómie ako samost.v:konver.lsk.-lpt.
5n234.0	Parciálna resekcia duodena:lpt.	5n311.0	Vytv.terminál.ascendostómie ako samost.v:lpt.

5n311.2	Vytv.terminál.ascendostómie ako samost.v.lsk.	5t511.81↔	Výmena femor.komp.pr.hl.femuru:na tot.cem.pr.hl.f.
5n311.4	Vytv.terminál.ascendostómie-sam.v.konver.lsk.-lap	5t511.82↔	Vým.femor.komponenty pr.hl.femuru:na tot.hyb.pr.hl.f.
5n312.0	Vytv.terminál.transverzostómie ako samost.v.lpt.	5t511.x↔	Vým.femorálnej komp.protézy hl.femuru:ostatné
5n312.2	Vytv.terminál.transverzostómie ako samost.v.lsk.	5t512.10↔	Výmena acetab.komponenty bedra na acetab.komp.,necem.
5n312.4	Vytv.terminál.transverzostómie-sam.v.zm.lsk.-lpt	5t512.11↔	Vým.acetabulárnej komp.bedra na acetab.komp.,cem.
5n313.0	Vytv.terminál.descendostómie ako samost.v.lpt.	5t512.20↔	Vým.acet.komp.bedra na acet.komp.necem.s vým.hl.
5n313.2	Vytv.terminál.descendostómie ako samost.v.lsk.	5t512.21↔	Vým.acet.komp.bedra na acet.komp.cem.s vým.hl.
5n313.4	Vytv.terminál.descendostómie-sam.v.konver.lsk.-lap	5t512.3↔	Vým.acetabulár.kompenty bedra na špeciál.pr.hl.f.
5n314.0	Vytv.terminál.sigmoideostómie ako samost.v.lpt.	5t512.60↔	Vým.acetab.komp.bedra, izol.inlay bez vým.jamky
5n314.2	Vytv.terminál.sigmoideostómie ako samost.vómia:lsk.	5t512.61↔	Vým.acet.komp.bedra,izol.inlay bez vým.jamky s vým.hl
5n314.4	Vytv.terminál.sigmoideostómie-sam.v.konver.lsk.-lap	5t512.80↔	Vým.acetab.komp.bedra na tot.cem.pr.hl.fem.
5n315.0	Vytv.terminál.ileostómie ako samost.v.lpt.	5t512.81↔	Vým.acetab.komp.bedra na tot.cement.prot.hl.fem.
5n315.2	Vytv.terminál.ileostómie ako samost.v.lsk.	5t512.82↔	Vým.acetab.komp.bedra na tot.hybr.pr.hl.fem.
5n315.4	Vytv.terminál.ileostómie-sam.v.zm.lsk.-lpt.	5t512.x↔	Vým.acetabulárnej komponenty bedra,ost.
5n31x.0	Vytvorenie terminálnej enterostómie ako samost.v.ost.lpt.	5t513.2↔	Vým.cement.totál.endopr.bedra na šp.pr.hl.femuru
5n31x.2	Vytvorenie terminálnej enterostómie ako samost.v.ost. lsk.	5t513.80↔	Vým.cem.tot.endopr.bedra na tot.necem.pr.hl.f.
5n31x.4	Vytv.terminál.enterostómie-sam.v.ost.konver.lsk.-lpt.	5t513.81↔	Vým.cem.tot.endopr.bedra na tot.cem.pr.hl.fem.
5n34a.0	Longitudinálne predĺženie čreva podľa Bianchiho	5t513.82↔	Vým.cement.totál.endopr.bedra na tot.hybr.pr.hl.f.
5n397.0	Sutúra ulkusu na čreve:laparotomicky	5t513.x↔	Výmena cement.totál.endopr.bedra,ostatné
5n397.2	Sutúra ulkusu na čreve:laparoskopicky	5t514.2↔	Vým.necem.tot.endopr.bedra na šp.pr.hl.f.
5n397.4	Sutúra ulkusu na čreve:konv.lsk.-lpt.	5t514.80↔	Vým.necem.tot.endopr.bedra na tot.necem.pr.hl.f.
5n397.x	Sutúra ulkusu na čreve:ostatné	5t514.81↔	Vým.necem.tot.endopr.bedra na tot.cem.pr.hl.fem.
5n398.0	Opich ulkusu na čreve:laparotomicky	5t514.82↔	Vým.necem.tot.endopr.bedra na tot.hybr.pr.hl.f.
5n398.2	Opich ulkusu na čreve:laparoskopicky	5t514.x↔	Vým.necem.totát.endoprotézy bedra,ostatné
5n398.4	Opich ulkusu na čreve:zm.lsk.-lpt.	5t515.2↔	Vým.hybrid.tot.endopr.bedra na špec.pr.hl.fem.
5n398.x	Opich ulkusu na čreve:ostatné	5t515.80↔	Vým.hybrid.tot.endopr.bedra a tot.necem.pr.hl.f.
5n623	Cholecystektómia:rozšírená	5t515.81↔	Vým.hybrid.tot.endopr.bedra na tot.cem.pr.hl.fem.
5n710.0	Incizia pankreasu bez ďalších výkonov	5t515.82↔	Vým.hybrid.tot.endopr.bedra na tot.hybr.pr.hl.f.
5n710.1	Drenáž pankreasu	5t515.x↔	Výmena hybridnej totálnej endoprotézy bedra,ost.
5n710.2	Incizia pankreasu s odstránením konkrementov	5t516.2↔	Vým.totál.endoprotézy bedra na špec.pr.hl.f.
5n710.x	Incizia, drenáž pankreasu, ostatné	5t516.80↔	Vým.tot.endopr.bedra na špec.tot.necem.pr.hl.f.
5n711	Excizia chorého tkaniva pankreasu	5t516.81↔	Vým.tot.endopr.bedra na špec.tot.cemen.pr.hl.f.
5n712.0	Deštrukcia chor.tkaniva pankreasu bez laváže	5t516.82↔	Vým.tot.endopr.bedra na špec.tot.hybr.pr.hl.fem.
5n712.1	Deštrukcia chor.tkaniva pankreasu s lavážou	5t516.x↔	Výmena tot.endoprotézy bedra na špeciálnu,ostatné
5n715	Ost.lok.excizia a deštr.chor.tkaniv pankreasu	5t51j.2↔	Vým.metafyz.pr.hl.f.s kr.driek.na špec.protézu.hl.fem.
5n71a	Vnútomá drenáž pankreasu, pankreatogastrotómia	5t51j.80↔	Vým.metafyz.protézy.hl.f.s kr.driek.na tot.necem.pr.h.f.
5n71b	Vnútomá drenáž pankreasu, pankreatoduodenostómia	5t51j.81↔	Vým.metafyz.protézy.hl.f.s kr.driek.na tot.cem.pr.h.f.
5n71c	Vnútomá drenáž pankreasu, pankreatojejunostómia	5t51j.82↔	Vým.metafyz.protézy hl.f.s kr.driek.na tot.hybr.pr.h.f.
5n71x	Vnútomá drenáž pankreasu, ostatné	5t51j.x↔	Vým.metafyz.protézy hl.femuru s kr.driek.,ost.
5n72x.0	Parciálna pankreatektómia, ostatné	5t520.0↔	Impl.unikondylár.protézy kolen.kĺbu,necement
5n92d.0	Parciál.parietálna peritoneálna ektómia peritoneál.tk.	5t520.1↔	Impl.unikondylár.protézy kolen.kĺbu,cement
5n92d.2	Lok.parietálna peritoneálna ektómia peritoneál.tk.	5t520.2↔	Impl.unikondylár.protézy kolen.kĺbu,hybrid
5t500.0↔	Impl.totál.endoprotézy bedr.kĺbu,necement.	5t521.0↔	Imp.bikond.pov.prot.kolena bez spoj.bez pat.náhr.,necem
5t500.1↔	Implantácia totál.endoprotézy bedr.kĺbu, cement.	5t521.1↔	Imp.bikond.pov.protézy kolena bez spoj.bez pat.náhr.,cem.
5t500.2↔	Impl.totál.endoprotézy bedr.kĺbu,hybrid čiastoč.cement.	5t521.2↔	Imp.bikond.pov.pr.kolena bez spoj.bez pat.náhr.,hybrid
5t502.0↔	Impl.totál.špeciál.endoprotézy bedr.kĺbu, necementovaná	5t522.0↔	Impl.bikond.pov.pr.kolena bez spoj.s pat.náhr.,necem
5t502.1↔	Impl.totál.špeciál.endoprotézy bedr.kĺbu, cementovaná	5t522.1↔	Impl.bik.pov.pr.kolena bez spoj.s pat.náhr.,cement
5t502.2↔	Impl.totál.špeci.endoprotézy bedr.kĺbu, hybrid čiast.cement.	5t522.2↔	Impl.bik.pov.pr.kolena bez spoj.s pat.náhr.,hybrid
5t503.0↔	Implant.cervikokapitál.protézy bedr.kĺbu,necement.	5t523.0↔	Impl.bikond.pov.pr.kolena č.spoj.bez pat.náhr.,necem
5t503.1↔	Implantácia cervikokapitálnej protézy bedr.kĺbu,cement.	5t523.1↔	Impl.bikond.pov.pr.kolena č.spoj.bez pat.náhr.,cem
5t504.0↔	Impl.bipolár.cervikokapit.protézy bedr.kĺbu,necement.	5t523.2↔	Impl.bikond.pov.pr.kolena č.spoj.bez pat.náhr.,hybrid
5t504.1↔	Impl.bipolár.cervikokapit.protézy bedr.kĺbu,cement.	5t524.0↔	Impl.bikond.povrch.pr.kolena č.spoj.s pat.náhr.,necem
5t508.0↔	Impl.povrch.protézy hlavice femoru hip resurfacing,necement.	5t524.1↔	Impl.bikond.povrch.prot.kolena č.spoj.s pat.náhr.,cem
5t508.1↔	Impl.povrch.protézy hlavice femoru hip resurfacing,cement.	5t524.2↔	Impl.bikond.povrch.pr.kolena č.spoj.s pat.náhr.,hybrid
5t508.2↔	Impl.povrch.protézy hlavice femoru hip resurfacing,hybrid.	5t525.0↔	Impl.tot.endoprot.kolena spoj.bez pat.náhr.,necem
5t509.00↔	Impl.metaf.protézy hl.femuru s k.driek.bez acet.komp.,necemen.	5t525.1↔	Impl.tot.endoprot.kolena spoj.bez pat.náhr.,cement
5t509.01↔	Impl.metaf.protézy hl.femuru s k.driek.bez acet.komp.,cement.	5t525.2↔	Impl.tot.endoprot.kolena spoj.bez pat.náhr.,hybrid
5t509.10↔	Impl.metafyz.protézy hl.femuru.s kr.dr.s acet.komp.,necem.	5t526.0↔	Impl.tot.endopr.kolena spoj.s pat.náhr.,necement
5t509.11↔	Impl.metafyz.protézy hl.femuru.s kr.dr.s acet.kom.,cem.	5t526.1↔	Impl.tot.endopr.kolena spoj.s pat.náhr.,cement
5t509.12↔	Impl.metafyz.prot.hl.femuru.s kr.dr.s acet.kom.,hybrid č.cem.	5t526.2↔	Impl.tot.endopr.kolena spoj.s pat.náhr.,hybrid
5t50x.0↔	Iné implant.endoprotézy bedr.kĺbu,necement	5t527.10↔	Impl.patel.náhrady kolena,necem.patelár.komponenta
5t50x.1↔	Iné implantácie endoprotézy bedr.kĺbu,cement	5t527.11↔	Impl.patel.náhrady kolena, cement.patel.komponenta
5t50x.2↔	Iné implantácie endoprotézy bedr.kĺbu,hybrid	5t527.20↔	Impl.patel.náhrady kolena,patelofemor.necem.náhr.
5t510↔	Revizia endoprotézy bedrového kĺbu bez výmeny	5t527.21↔	Impl.patel.náhrady kolena,patelofemor.cem.náhrada
5t511.00↔	Vým.femor.kompon.protézy hl.femuru na cervikokap.nec.pr.hl.	5t527.22↔	Impl.patel.náhrady kolena, patelofem.hybrid.náhr.
5t511.01↔	Vým.femor.komponen.protézy hl.fe na cervikokap.cem.pr.hl	5t527.30↔	Impl.patel.náhrady kolena,izol.náhr.femor.plochy,necem.
5t511.2↔	Vým.femor.kompon.protézy hl.femuru na šp.pr.hl.f.	5t527.31↔	Impl.patel.náhrady kolena,izol.náhrada femor.plochy,cemen.
5t511.3↔	Vým.femor.komponen.protézy hl.femuru na bipol.pr.hl.f.	5t528.0↔	Impl.špeciál.protézy kolena,necement
5t511.4↔	Výmena femorálnej komponenty hlavicky protézy	5t528.1↔	Impl.špeciál.protézy kolena,cement
5t511.80↔	Výmena femor.komp.pr.hl.fem:na tot.necem.pr.hl.f.	5t528.2↔	Impl.špeciál.protézy kolena,hybrid

5t529.1↔	Impl.protézy kolena so zvýš.ohyb.schop.bez pat.náhr,cement	5t532.a1↔	Vým.bikondyl.povr.pr.kolena na špeciál.endopr.kol.,cem.
5t529.2↔	Impl.protézy kolena so zvýš.ohyb.schop.bez pat.náhr,hybrid	5t532.x↔	Výmena bikondylárnej povrch.protézy kolena,ost.
5t52a.1↔	Impl.protézy kolena so zvýš.ohyb.schop.s pat.náhr,cement	5t533.0↔	Vým.spoj.totál.endoprotézy kolena rovnakého typu
5t52a.2↔	Impl.protézy kolena so zvýš.ohyb.schop.s pat.náhr,hybrid	5t533.50↔	Vým.spoj.totál.endopr.kolena na totál.endopr.kol.spoj-necem.
5t52b↔	Impl.interpozič.nezakotveného implantátu kolena	5t533.52↔	Vým.spoj.tot.endopr.kolena na tot.endopr.kol.spoj-hybr/cem.
5t52c.0↔	Impl.bikompart.protézy kolena bez pat.náhr,necement	5t533.7↔	Vým.spoj.tot.endop.kolena,výmena femorál.komp.
5t52c.1↔	Impl.bikompart.protézy kolena bez pat.náhr,cement	5t533.8↔	Vým.spoj.tot.endopr.kolena,výmena tibiál.komp.
5t52c.2↔	Impl.bikompart.protézy kolena bez pat.náhr,hybrid	5t533.9↔	Vým.spoj.tot.endopr.kolena,výmena patelár.komp.
5t52d.0↔	Impl.bikompart.protézy kolena s patel.náhr,necement	5t533.a0↔	Vým.spoj.tot.endop.kolena na špec.endopr.kolena,necem.
5t52d.1↔	Impl.bikompart.protézy kolena s patel.náhr,cement	5t533.a1↔	Vým.spoj.tot.endop.kolena na špec.endopr.kolena,cem.
5t52d.2↔	Impl.bikompart.protézy kolena s patel.náhr,hybrid	5t533.x↔	Výmena spojenej totálnej endoprotézy kolena,ostatné
5t52e.0↔	Impl.endoprotet.kĺb.náhrady kolena bez pohyb.funk,necem	5t534.0↔	Vým.špec.protézy kolena rovnakého typu
5t52e.1↔	Impl.endoprotet.kĺb.náhr.kolena bez pohyb.funk,cement	5t534.7↔	Vým.špec.protézy kolena,výmena femor.komponenty
5t52e.2↔	Impl.endoprotet.kĺb.náhr.kolena bez pohyb.funk,hybrid	5t534.8↔	Vým.špec.protézy kolena,výmena tibiál.komp.
5t52x.0↔	Ostat.implantácia endoprotézy kolen.kĺbu,necement.	5t534.9↔	Vým.špec.protézy kolena,vým.patelár.komp.
5t52x.1↔	Ostat.implantácia endoprotézy kolen.kĺbu,cement.	5t534.x↔	Výmena špeciálnej protézy kolena,ost.
5t52x.2↔	Ostat.implantácia endoprotézy kolen.kĺbu,hybrid.	5t535.10↔	Vým.patelár.náhrady na necem.patelár.komp.
5t530↔	Revízia endoprotézy kolenného kĺbu bez výmeny	5t535.11↔	Vým.patelár.náhrady na cement.patel.komponentu
5t531.10↔	Vým.unikondylárnej prot.kolena na unikond.prot.,necem.	5t535.20↔	Vým.patel.náhrady na patelofem.necem.náhr.
5t531.11↔	Vým.unikondylárnej prot.kolena na unikond.prot.,cem.	5t535.21↔	Vým.patel.náhrady na patelofem.cement.náhr.
5t531.20↔	Vým.unikond.prot.kolena na bikond.pov.pr.bez pat.náhr,necem	5t535.22↔	Výmena patel.náhr.na patelofem.hybr.náhr.
5t531.21↔	Vým.unikond.prot.kolena na bikond.pov.pr.bez pat.náhr,cem	5t535.30↔	Výmena patelár.náhrady na necement.femorálnu náhradu
5t531.30↔	Vým.unikond.prot.kolena na bikond.pov.pr.s patel.náhr,necem	5t535.31↔	Výmena patelár.náhrady na cement.femorálnu náhradu
5t531.31↔	Vým.unikond.prot.kolena na bikond.pov.pr.s patel.náhr,cem	5t536.42↔	V.pr.kol.so zvýš.ohyb.na p.so zvýš.ohyb.bez pat.náhr-hyb/cem
5t531.50↔	Vým.unikond.protézy kolena na totál.endopr.kolena spoj,necem.	5t536.52↔	V.pr.kol.so zvýš.ohyb.na p.so zvýš.ohyb.s pat.náhr-hyb/cem
5t531.51↔	Vým.unikondyl.protézy kolena na totál.endopr.kolena spoj,cem.	5t536.60↔	V.pr.kolena so zvýš.ohyb.na tot.e.spoj.bez patel.n-nec
5t531.52↔	Vým.unikond.prot.kolena na totál.endopr.kol.spoj-hyb/č.cem.	5t536.61↔	V.pr.kolena so zvýš.ohyb.na tot.e.spoj.bez patel.n-hyb/cem
5t531.6↔	Výmena unikondylárnej protézy kolenného kĺbu inlay	5t536.70↔	V.pr.kolena so zvýš.ohyb.na tot.e.spoj.s pat.náh-necem
5t531.x↔	Výmena unikondylárnej protézy kolenného kĺbu, ostatné	5t536.71↔	V.pr.kolena so zvýš.ohyb.na tot.e.spoj.s pat.náhr-hyb/cem
5t532.0↔	Vým.bikondyl.povrch.pr.kolena na bikond.povrch.p.rovn.typu	5t536.90↔	V.protézy kolena so zvýš.ohyb.sch.na špec.endopr-necem.
5t532.40↔	Vým.bikondyl.povr.pr.kolena na bik.p.p.iný typ,necem.	5t536.92↔	V.protézy kolena so zvýš.ohyb.sch.na špec.endopr-hyb/cem.
5t532.42↔	Vým.bikondyl.povr.pr.kolena na bik.p.p.iný typ,hybrid/cem.	5t536.x↔	Výmena protézy kolena so zvýš.ohyb.schopnosťou,ost.
5t532.50↔	Vým.bikondyl.pov.pr.kolena na totál.endopr.kol.spoj,necem.	5t560.0↔	Implantácia endoprotézy členk.kĺbu,necem.
5t532.52↔	Vým.bikondyl.pov.pr.kolena na tot.endopr.kol.spoj,hybrid/cem.	5t560.1↔	Implantácia endoprotézy členk.kĺbu,cement.
5t532.6↔	Výmena bikondylárnej povrchovej protézy kolena inlay	5t560.2↔	Implantácia endoprotézy členk.kĺbu,hybrid.čiasť.cem
5t532.7↔	Vým.bikondyl.povr.protézy kolena, vým.femorál.komponenty	5t571.00↔	Vým.endoprotézy členk.kĺbu na endoprot.členk.k.,necement.
5t532.8↔	Vým.bikondyl.povr.protézy kolena, výmena tibiál.komponenty	5t571.01↔	Výmena endoprotézy členk.kĺbu na endoprot.členk.kĺb,cement.
5t532.a0↔	Vým.bikondyl.povr.pr.kolena na špeciál.endopr.kol.,necem.		





# **Funkcia**

## **Komplikujúce konštelácie I**







## Komplikujúce konštelácie I

### Komplikujúce konštelácie I

#### Komplikujúce konštelácie I.

(Minimálne 2 rozdielne výk. z tabuľka KKI-2 alebo (výk. v tabuľke KKI-2 alebo diagnóza v tabuľke KKI-1 alebo UPV > 48 hod. a UPV < 96 hod.) a (výk. v tabuľke KKI-3 alebo výk. v tabuľke KKI-4) alebo výk. v tabuľke KKI-2 a diagnóza v tabuľke KKI-1 alebo výk. v tabuľke KKI-2 a UPV > 48 hod. a UPV < 96 hod. alebo diagnóza v tabuľke KKI-1 a UPV > 48 hod. a UPV < 96 hod.) a (Vek < 14 r. alebo OP-výk. iba z tabuľky KKI-5) alebo minimálne 2 rozdielne výk. z tabuľka KKI-6 alebo (výk. v tabuľke KKI-6 alebo diagnóza v tabuľke KKI-1 alebo UPV > 48 hod. a UPV < 96 hod. alebo diagnóza v tabuľke KKI-6 a diagnóza v tabuľke KKI-1 alebo výk. v tabuľke KKI-6 a UPV > 48 hod. a UPV < 96 hod. alebo diagnóza v tabuľke KKI-1 a UPV > 48 hod. a UPV < 96 hod.)

#### Diagnóza KKI-1

D65.0	Získaná afibrinogenémia	D69.53	Trombocytopenia zapríčinená heparínom, typ II
D65.1	Diseminovaná intravaskulárna koagulácia[DIK, DIC]	R65.1	SIRS infekčnej genézy s orgánovým zlyh.
D65.2	Získané fibrinolytické krvácanie	R65.3	SIRS neinfekčnej genézy s orgánovým zlyh.
D65.9	Defibrinačný syndróm, bližšie neurčený		

#### Výkon KKI-2

5I591.50†	Impl./vým.katétrá vo véne chirurg.	8r144.1e†	Vén.hemodiafilit:[CVVHDF],antikoag.ost.i subst:264-432 h
5I591.51†	Impl./vým.kat.vo véne USG navig.	8r144.1f†	Vén.hemodiafilit:[CVVHDF],antikoag.ost.i subst:432-600 h
5I591.52†	Revízia katétrá vo véne	8r144.1g†	Vén.hemodiafilit:[CVVHDF],antikoag.ost.i subst:600-960 h
5n695.3†	Drenáž na žilových cestách:perkut.transhep.	8r144.1h†	Vén.hemodiafilit:[CVVHDF],antikoag.ost.i subst:960-1 320 h
8r100.11†↔	Th drenáž pohrudnic.dutiný,drenáž.syst.s veľkým priev.	8r144.1j†	Vén.hemodiafilit:[CVVHDF],antikoag.ost.i subst:1 320-1 680 h
8r113.0†	Kontinuál.periton.dialýza,neautomatiz.[CAPD]:do 24hod.	8r144.1k†	Vén.hemodiafilit:[CVVHDF],antikoag.ost.i subst:1 680-2 040 h
8r114.0†	Kontinuál.periton.dialýza,automatiz.[APD]:do 24 hodín	8r144.1m†	Vén.hemodiafilit.r:[CVVHDF],antikoag.ost.i subst:2040-2 400 h
8r124.0a†	CVVHD,antikoag.hep./bez antikoag:do 24 h	8r144.1n†	CVVHDF,antikoag.ost.i subst:viac ako 2 400 hod.
8r124.0b†	CVVHD,antikoag.hep./bez antikoag:24-72 h	8r145.0a†	Kontinuálna artériovenózna hemodiafil:[CAVHDF]:do 24 hodín
8r124.0c†	CVVHD,antikoag.hep./bez antikoag:72-144 h	8r145.0b†	Kont.arteriiov.hemodiafil.[CAVHDF]:nad 24-72 hodín
8r124.0d†	CVVHD,antikoag.hep./bez antikoag:144-264 h	8r145.0c†	Kont.arteriiov.hemodiafil.[CAVHDF]:nad 72-144 hodín
8r124.0e†	CVVHD,antikoag.hep./bez antikoag:264-432 h	8r145.0d†	Kont.arteriiov.hemodiafil.[CAVHDF]:nad 144-264 hodín
8r124.0f†	CVVHD,antikoag.hep./bez antikoag:432-600 h	8r145.0e†	Kont.arteriiov.hemodiafil.[CAVHDF]:nad 264-432 hodín
8r124.0g†	CVVHD,antikoag.hep./bez antikoag:600-960 h	8r145.0f†	Kont.arteriiov.hemodiafil.[CAVHDF]:nad 432-600 hodín
8r124.0h†	CVVHD,antikoag.hep./bez antikoag:960-1 320 h	8r145.0g†	Kont.arteriiov.hemodiafil.[CAVHDF]:nad 600-960 hodín
8r124.0j†	CVVHD,antikoag.hep./bez antikoag:1320-1680 h	8r145.0h†	Kont.arteriiov.hemodiafil.[CAVHDF]:nad 960-1 320 hodín
8r124.0k†	CVVHD,antikoag.hep./bez antikoag:1680-2040 h	8r145.0j†	Kont.arteriiov.hemodiafil.[CAVHDF]:nad 1 320-1 680 hodín
8r124.0m†	CVVHD,antikoag.hep./bez antikoag:2040-2 400 h	8r145.0k†	Kont.arteriiov.hemodiafil.[CAVHDF]:nad 1 680-2 040 hodín
8r124.0n†	CVVHD,antikoag.hep./bez antikoag:v.ako 2400 h	8r145.0m†	Kont.arteriiov.hemodiafil.[CAVHDF]:nad 2040-2 400 hodín
8r124.1a†	Vén.hemodialýza:[CVVHD],antikoag.,ost.subst:do 24 hod.	8r145.0n†	Kont.arteriiov.hemodiafil.[CAVHDF]: viac ako 2 400 hodín
8r124.1b†	Vén.hemodialýza:[CVVHD],antikoag.,ost.subst:24-72 hod.	8r154.0a†	CVVH,antikoag.hep./bez antikoag:do 24 hod.
8r124.1c†	Vén.hemodialýza:[CVVHD],antikoag.,ost.subst:72-144 hod.	8r154.0b†	CVVH,antikoag.hep./bez antikoag:24-72 hod.
8r124.1d†	Vén.hemodialýza:[CVVHD],antikoag.,ost.subst:144-264 hod.	8r154.0c†	CVVH,antikoag.hep./bez antikoag:72-144 hod.
8r124.1e†	Vén.hemodialýza:[CVVHD],antikoag.,ost.subst:264-432 hod.	8r154.0d†	CVVH,antikoag.hep./bez antikoag:144-264 hod.
8r124.1f†	Vén.hemodialýza:[CVVHD],antikoag.,ost.subst:432-600 hod.	8r154.0e†	CVVH,antikoag.hep./bez antikoag:264-432 hod.
8r124.1g†	Vén.hemodialýza:[CVVHD],antikoag.,ost.subst:600-960 hod.	8r154.0f†	CVVH,antikoag.hep./bez antikoag:432-600 hod.
8r124.1h†	Vén.hemodial:[CVVHD],antikoag.,ost.subst:960-1 320 hod.	8r154.0g†	CVVH,antikoag.hep./bez antikoag:600-960 hod.
8r124.1j†	Vén.hemodial:[CVVHD],antikoag.,ost.subst:1320-1680 hod.	8r154.0h†	CVVH,antikoag.hep./bez antikoag:960-1 320 hod.
8r124.1k†	Vén.hemodial:[CVVHD],antikoag.,ost.subst:1680-2040 hod.	8r154.0j†	CVVH,antikoag.hep./bez antikoag:1 320-1 680 h.
8r124.1m†	Vén.hemodial:[CVVHD],antikoag.,ost.subst:2040-2400 hod.	8r154.0k†	CVVH,antikoag.hep./bez antikoag:1 680-2 040 h.
8r124.1n†	Vén.hemodial:[CVVHD],antikoag.ost.subst:viac ako 2 400 hod.	8r154.0m†	CVVH,antikoag.hep./bez antikoag:2040-2 400 h.
8r144.0a†	CVVHDF,antikoag.hep./bez antikoag:do 24 h	8r154.0n†	CVVH,antikoag.hep./bez antikoag:viac ako 2 400 h.
8r144.0b†	CVVHDF,antikoag.hep./bez antikoag:24 -72 h	8r154.1a†	Vén.hemofilit:[CVVH],antikoag.,ost.subst:do 24 hod.
8r144.0c†	CVVHDF,antikoag.hep./bez antikoag:72-144 h	8r154.1b†	Vén.hemofilit:[CVVH],antikoag.,ost.subst:nad 24-72 hod.
8r144.0d†	CVVHDF,antikoag.hep./bez antikoag:144 -264 h	8r154.1c†	Vén.hemofilit:[CVVH],antikoag.,ost.subst:nad 72-144 hod.
8r144.0e†	CVVHDF,antikoag.hep./bez antikoag:264 -432 h	8r154.1d†	Vén.hemofilit:[CVVH],antikoag.,ost.subst:nad 144-264 hod.
8r144.0f†	CVVHDF,antikoag.hep./bez antikoag:432-600 h	8r154.1e†	Vén.hemofilit:[CVVH],antikoag.,ost.subst:nad 264-432 hod.
8r144.0g†	CVVHDF,antikoag.hep./bez antikoag:600-960 h	8r154.1f†	Vén.hemofilit:[CVVH],antikoag.,ost.subst:nad 432-600 hod.
8r144.0h†	CVVHDF,antikoag.hep./bez antikoag:960-1320 h	8r154.1g†	Vén.hemofilit:[CVVH],antikoag.,ost.subst:nad 600-960 hod.
8r144.0j†	CVVHDF,antikoag.hep./bez antikoag:1 320-1680 h	8r154.1h†	Vén.hemofilit:[CVVH],antikoag.,ost.subst:nad 960-1 320 hod.
8r144.0k†	CVVHDF,antikoag.hep./bez antikoag:1680 -2040 h	8r154.1j†	Vén.hemofilit:[CVVH],antikoag.,ost.subst:nad 1 320-1 680 hod.
8r144.0m†	CVVHDF,antikoag.hep./bez antikoag:2040-2400 h	8r154.1k†	Vén.hemofilit:[CVVH],antikoag.,ost.subst:nad 1 680-2 040 hod.
8r144.0n†	CVVHDF,antikoag.hep./bez antikoag:v.ako 2 400 h	8r154.1m†	Vén.hemofilit:[CVVH],antikoag.,ost.subst:nad 2040-2 400 hod.
8r144.1a†	Vén.hemodiafiltrácia:[CVVHDF],antikoag.ost.i subst:do 24 h	8r154.1n†	Vén.hemofilit:[CVVH],antikoag.,ost.subst:viac ako 2 400 hod.
8r144.1b†	Vén.hemodiafilit:[CVVHDF],antikoag.ost.i subst:24-72 h	8r155.0a†	Kontinuálna artériovenózna hemofiltrácia[CAVH]: do 24 h
8r144.1c†	Vén.hemodiafilit:[CVVHDF],antikoag.ost.i subst:72-144 h	8r155.0b†	Kontin.arteriovenózna hemofiltrácia[CAVH]:nad 24-72 h
8r144.1d†	Vén.hemodiafilit:[CVVHDF],antikoag.ost.i subst:144-264 h	8r155.0c†	Kontin.arteriovenózna hemofiltrácia[CAVH]:nad 72-144 h

8r155.0d†	Kontin.arteriovenózna hemofiltrác[CAVH]:nad 144-264 h	8r176.1e†	50 dvojitých filtračných plazmaferéz [DFPP]s kryofiltráciou
8r155.0e†	Kontin.arteriovenózna hemofiltrác[CAVH]:nad 264-432 h	8r176.21†	Prístr.liečebná plazmaferéza,normál.plazma:1 plazmaferéza
8r155.0f†	Kontin.arteriovenózna hemofiltrác[CAVH]:nad 432-600 h	8r176.22†	Prístr.liečebná plazmaferéza,normál.plazma:2 plazmaferézy
8r155.0g†	Kontin.arteriovenózna hemofiltrác[CAVH]:nad 600-960 h	8r176.23†	Prístr.liečebná plazmaferéza,normál.plazma:3 plazmaferézy
8r155.0h†	Kontin.arteriovenózna hemofiltrác[CAVH]:nad 960-1 320 h	8r176.24†	Prístr.liečebná plazmaferéza,normál.plazma:4 plazmaferézy
8r155.0j†	Kontin.arteriovenózna hemofiltrác[CAVH]:nad 1 320-1 680 h	8r176.25†	Prístr.liečebná plazmaferéza,normál.plazma:5 plazmaferéz
8r155.0k†	Kontin.arteriovenózna hemofiltrác[CAVH]:nad 1 680-2 040 h	8r176.26†	Prístr.liečebná plazmaferéza,normál.plazma:6 plazmaferéz
8r155.0m†	Kontin.arteriovenózna hemofiltrác[CAVH]:nad 2040-2 400 h	8r176.27†	Prístr.liečebná plazmaferéza,normál.plazma:7 plazmaferéz
8r155.0n†	Kontin.arteriovenózna hemofiltrác[CAVH]:viac ako 2 400 hod.	8r176.28†	Prístr.liečebná plazmaferéza,normál.plazma:8 plazmaferéz
8r170.†	LDL-aferéza	8r176.29†	Prístr.liečebná plazmaferéza,normál.plazma:9 plazmaferéz
8r171.1.†	Lieč.cytafer,leuka-,trombocyta-,erytrocyta-fer(okr.špeci. cytaf)	8r176.2a†	Prístr.liečebná plazmaferéza,normál.plazma:10 plazmaferéz
8r171.20†	Špec.cytafer.,adsor.granul.a mon.:celulózoové perličky	8r176.2b†	Prístr.liečebná plazmaferéza, normál.plazma:20 plazmaferéz
8r171.21†	Špec.cytafer.,adsor.granul.,mon.a lymf.:polyprop.-adsor.f	8r176.2c†	Prístr.liečebná plazmaferéza, normál.plazma:30 plazmaferéz
8r171.2x†	Špeciálna cytaferéza:ostatné	8r176.2d†	Prístr.liečebná plazmaferéza, normál.plazma:40 plazmaferéz
8r173.†	Extrakorporálna fotoferéza	8r176.2e†	Prístr.liečebná plazmaferéza, normál.plazma:50 plazmaferéz
8r175.01†	1 imunoadsorpcia bez regenerovateľnej kolóny	8r176.31†	Prístr.lieč.plazmf.,plazma po kryodeplécii:1 plazmaferéza
8r175.02†	2 imunoadsorpcie bez regenerovateľnej kolóny	8r176.32†	Prístr.lieč.plazmf.,plazma po kryodeplécii:2 plazmaferézy
8r175.03†	3 imunoadsorpcie bez regenerovateľnej kolóny	8r176.33†	Prístr.lieč.plazmf.,plazma po kryodeplécii:3 plazmaferézy
8r175.04†	4 imunoadsorpcie bez regenerovateľnej kolóny	8r176.34†	Prístr.lieč.plazmf.,plazma po kryodeplécii:4 plazmaferézy
8r175.05†	5 imunoadsorpcii bez regenerovateľnej kolóny	8r176.35†	Prístr.lieč.plazmf.,plazma po kryodeplécii:5 plazmaferéz
8r175.06†	6 imunoadsorpcii bez regenerovateľnej kolóny	8r176.36†	Prístr.lieč.plazmf.,plazma po kryodeplécii:6 plazmaferéz
8r175.07†	7 imunoadsorpcii bez regenerovateľnej kolóny	8r176.37†	Prístr.lieč.plazmf.,plazma po kryodeplécii:7 plazmaferéz
8r175.08†	8 imunoadsorpcii bez regenerovateľnej kolóny	8r176.38†	Prístr.lieč.plazmf.,plazma po kryodeplécii:8 plazmaferéz
8r175.09†	9 imunoadsorpcii bez regenerovateľnej kolóny	8r176.39†	Prístr.lieč.plazmf.,plazma po kryodeplécii:9 plazmaferéz
8r175.0a†	10 imunoadsorpcii bez regenerovateľnej kolóny	8r176.3a†	Prístr.lieč.plazmf.,plazma po kryodeplécii:10 plazmaferéz
8r175.0b†	20 imunoadsorpcii bez regenerovateľnej kolóny	8r176.3b†	Prístr.lieč.plazmf.,plazma po kryodeplécii:20 plazmaferéz
8r175.0c†	30 imunoadsorpcii bez regenerovateľnej kolóny	8r176.3c†	Prístr.lieč.plazmf.,plazma po kryodeplécii:30 plazmaferéz
8r175.0d†	40 imunoadsorpcii bez regenerovateľnej kolóny	8r176.3d†	Prístr.lieč.plazmf.,plazma po kryodeplécii:40 plazmaferéz
8r175.0e†	50 imunoadsorpcii bez regenerovateľnej kolóny	8r176.3e†	Prístr.lieč.plazmf.,plazma po kryodeplécii:50 plazmaferéz
8r175.11†	1 imunoadsorpcia s regenerovateľnou kolónou	8r24c.2.†	Transfúzia trombocytov z aferézy,HLA typované:2 TU (konc.)
8r175.12†	2 imunoadsorpcie s regenerovateľnou kolónou	8r250.60†	Transf.plazmy čerstvo zmrazenej z celej krvi:6 TU
8r175.13†	3 imunoadsorpcie s regenerovateľnou kolónou	8r250.61†	Transf.plazmy čerstvo zmraz.z celej krvi:6 TU m(malá)
8r175.14†	4 imunoadsorpcie s regenerovateľnou kolónou	8r250.62†	Transf.plazmy čerstvo zmraz.z celej krvi:6 TU p(pediatr)
8r175.15†	5 imunoadsorpcii s regenerovateľnou kolónou	8r250.70†	Transf.plazmy čerstvo zmrazenej z celej krvi:7 TU
8r175.16†	6 imunoadsorpcii s regenerovateľnou kolónou	8r250.71†	Transf.plazmy čerstvo zmraz.z celej krvi:7 TU m(malá)
8r175.17†	7 imunoadsorpcii s regenerovateľnou kolónou	8r250.72†	Transf.plazmy čerstvo zmraz.z celej krvi:7 TU p(pediatr)
8r175.18†	8 imunoadsorpcii s regenerovateľnou kolónou	8r250.80†	Transf.plazmy čerstvo zmrazenej z celej krvi:8 TU
8r175.19†	9 imunoadsorpcii s regenerovateľnou kolónou	8r250.81†	Transf.plazmy čerstvo zmraz.z celej krvi:8 TU m(malá)
8r175.1a†	10 imunoadsorpcii s regenerovateľnou kolónou	8r250.82†	Transf.plazmy čerstvo zmraz.z celej krvi:8 TU p(pediatr)
8r175.1b†	20 imunoadsorpcii s regenerovateľnou kolónou	8r250.90†	Transf.plazmy čerstvo zmrazenej z celej krvi:9 TU
8r175.1c†	30 imunoadsorpcii s regenerovateľnou kolónou	8r250.91†	Transf.plazmy čerstvo zmraz.z celej krvi:9 TU m(malá)
8r175.1d†	40 imunoadsorpcii s regenerovateľnou kolónou	8r250.92†	Transf.plazmy čerstvo zmraz.z celej krvi:9 TU p(pediatr)
8r175.1e†	50 imunoadsorpcii s regenerovateľnou kolónou	8r250.a0†	Transf.plazmy čerstvo zmrazenej z celej krvi:10 TU
8r176.01†	1 dvojitá filtračná plazmaferéza [DFPP]bez kryofiltrácie	8r250.a1†	Transf.plazmy čerstvo zmraz.z celej krvi:10 TU m(malá)
8r176.02†	2 dvojité filtračné plazmaferézy [DFPP]bez kryofiltrácie	8r250.a2†	Transf.plazmy čerstvo zmraz.z celej krvi:10 TU p(pediatr)
8r176.03†	3 dvojité filtračné plazmaferézy [DFPP]bez kryofiltrácie	8r250.b0†	Transf.plazmy čerstvo zmrazenej z celej krvi:20 TU
8r176.04†	4 dvojité filtračné plazmaferézy [DFPP]bez kryofiltrácie	8r250.b1†	Transf.plazmy čerstvo zmraz.z celej krvi:20 TU m(malá)
8r176.05†	5 dvojitých filtračných plazmaferéz [DFPP]bez kryofiltrácie	8r250.c0†	Transf.plazmy čerstvo zmraz.z celej krvi:30 TU
8r176.06†	6 dvojitých filtračných plazmaferéz [DFPP]bez kryofiltrácie	8r250.c1†	Transf.plazmy čerst.zmraz.z celej krvi:30 TU m(malá)
8r176.07†	7 dvojitých filtračných plazmaferéz [DFPP]bez kryofiltrácie	8r250.d0†	Transf.plazmy čerstvo zmraz.z celej krvi:40 TU
8r176.08†	8 dvojitých filtračných plazmaferéz [DFPP]bez kryofiltrácie	8r250.d1†	Transf.plazmy čerst.zmraz.z celej krvi:40 TU m(malá)
8r176.09†	9 dvojitých filtračných plazmaferéz [DFPP]bez kryofiltrácie	8r250.e0†	Transf.plazmy čerstvo zmraz.z celej krvi:50 TU
8r176.0a†	10 dvojitých filtračných plazmaferéz [DFPP]bez kryofiltrácie	8r250.e1†	Transf.plazmy čerst.zmraz.z celej krvi:50 TU m(malá)
8r176.0b†	20 dvojitých filtračných plazmaferéz [DFPP]bez kryofiltrácie	8r250.f0†	Transf.plazmy čerstvo zmraz.z celej krvi:100 TU
8r176.0c†	30 dvojitých filtračných plazmaferéz [DFPP]bez kryofiltrácie	8r250.f1†	Transf.plazmy čerst.zmraz.z celej krvi:100 TU m(malá)
8r176.0d†	40 dvojitých filtračných plazmaferéz [DFPP]bez kryofiltrácie	8r250.g0†	Transf.plazmy čerstvo zmraz.z celej krvi:200 TU
8r176.0e†	50 dvojitých filtračných plazmaferéz [DFPP]bez kryofiltrácie	8r250.g1†	Transf.plazmy čerst.zmraz.z celej krvi:200 TU m(malá)
8r176.11†	1 dvojitá filtračná plazmaferéza [DFPP]s kryofiltráciou	8r251.60†	Transf.plazmy čerstvo zmraz.z c.krvi deleukotiz:6 TU
8r176.12†	2 dvojité filtračné plazmaferézy [DFPP]s kryofiltráciou	8r251.61†	Transf.plazmy čerstvo zmraz.z c.krvi deleukotiz:6 TU m(malá)
8r176.13†	3 dvojité filtračné plazmaferézy [DFPP]s kryofiltráciou	8r251.62†	Transf.plazmy čerstvo zmraz.z c.krvi deleukotiz:6 TU p(pediatr)
8r176.14†	4 dvojité filtračné plazmaferézy [DFPP]s kryofiltráciou	8r251.70†	Transf.plazmy čerstvo zmraz.z c.krvi deleukotiz:7 TU
8r176.15†	5 dvojitých filtračných plazmaferéz [DFPP]s kryofiltráciou	8r251.71†	Transf.plazmy čerstvo zmraz.z c.krvi deleukotiz:7 TU m(malá)
8r176.16†	6 dvojitých filtračných plazmaferéz [DFPP]s kryofiltráciou	8r251.72†	Transf.plazmy čerstvo zmraz.z c.krvi deleukotiz:7 TU p(pediatr)
8r176.17†	7 dvojitých filtračných plazmaferéz [DFPP]s kryofiltráciou	8r251.80†	Transf.plazmy čerstvo zmraz.z c.krvi deleukotiz:8 TU
8r176.18†	8 dvojitých filtračných plazmaferéz [DFPP]s kryofiltráciou	8r251.81†	Transf.plazmy čerstvo zmraz.z c.krvi deleukotiz:8 TU m(malá)
8r176.19†	9 dvojitých filtračných plazmaferéz [DFPP]s kryofiltráciou	8r251.82†	Transf.plazmy čerstvo zmraz.z c.krvi deleukotiz:8 TU p(pediatr)
8r176.1a†	10 dvojitých filtračných plazmaferéz [DFPP]s kryofiltráciou	8r251.90†	Transf.plazmy čerstvo zmraz.z c.krvi deleukotiz:9 TU
8r176.1b†	20 dvojitých filtračných plazmaferéz [DFPP]s kryofiltráciou	8r251.91†	Transf.plazmy čerstvo zmraz.z c.krvi deleukotiz:9 TU m(malá)
8r176.1c†	30 dvojitých filtračných plazmaferéz [DFPP]s kryofiltráciou	8r251.92†	Transf.plazmy čerstvo zmraz.z c.krvi deleukotiz:9 TU p(pediatr)
8r176.1d†	40 dvojitých filtračných plazmaferéz [DFPP]s kryofiltráciou	8r251.a0†	Transf.plazmy čerstvo zmraz.z c.krvi deleukotiz:10 TU

8r251.a1‡	Transf.plazmy čerstvo zmraz.z c.krvi deleuko:10 TU m(malá)	8r251.f2‡	Transf.plazmy čerst.zmraz.z c.krvi deleuko:100 TU p(pediatr)
8r251.a2‡	Transf.plazmy čerstvo zmraz.z c.krvi deleuko:10 TU p(pediatr)	8r251.g0‡	Transf.plazmy čerst.zmraz.z c.krvi deleukotiz:200 TU
8r251.b0‡	Transf.plazmy čerstvo zmraz.z c.krvi deleukotiz:20 TU	8r251.g1‡	Transf.plazmy čerst.zmraz.z c.krvi deleukotiz:200 TU m(malá)
8r251.b1‡	Transf.plazmy čerstvo zmraz.z c.krvi deleukotiz:20 TU m(malá)	8r251.g2‡	Transf.plazmy čerst.zmraz.z c.krvi deleuko:200 TU p(pediatr)
8r251.b2‡	Transf.plazmy čerstvo zmraz.z c.krvi deleukotiz:20 TU p(pediatr)	8r263.11‡	Inf.objem.náhr.krvi u novorod.,masiv.substit., 6 a viac j.
8r251.c0‡	Transf.plazmy čerst.zmraz.z c.krvi deleukotiz:30 TU	8r280.4‡	Transfúzia granulocytov,4 granulocytové koncent.
8r251.c1‡	Transf.plazmy čerst.zmraz.z c.krvi deleukotiz:30 TU m(malá)	8r280.5‡	Transfúzia granulocytov,5 granulocytových koncent.
8r251.c2‡	Transf.plazmy čerst.zmraz.z c.krvi deleuko:30 TU p(pediatr)	8r280.6‡	Transfúzia granulocytov,6 granulocytových koncent.
8r251.d0‡	Transf.plazmy čerst.zmraz.z c.krvi deleukotiz:40 TU	8r280.7‡	Transfúzia granulocytov,7 granulocytových koncent.
8r251.d1‡	Transf.plazmy čerst.zmraz.z c.krvi deleukotiz:40 TU m(malá)	8r280.8‡	Transfúzia granulocytov,8 granulocytových koncent.
8r251.d2‡	Transf.plazmy čerst.zmraz.z c.krvi deleuko:40 TU p(pediatr)	8r280.9‡	Transfúzia granulocytov,9 granulocytových koncent.
8r251.e0‡	Transf.plazmy čerst.zmraz.z c.krvi deleukotiz:50 TU	8r280.a‡	Transfúzia granulocytov,10 granulocytových koncent.
8r251.e1‡	Transf.plazmy čerst.zmraz.z c.krvi deleukotiz:50 TU m(malá)	8r280.b‡	Transfúzia granulocytov,20 granulocytových koncent.
8r251.e2‡	Transf.plazmy čerst.zmraz.z c.krvi deleuko:50 TU p(pediatr)	8r280.c‡	Transfúzia granulocytov,30 granulocytových koncent.
8r251.f0‡	Transf.plazmy čerst.zmraz.z c.krvi deleukotiz:100 TU	8u130‡	Monitor.satur.krvi kyslík.vrátane zaved.sním.dolbulbus jugul.
8r251.f1‡	Transf.plazmy čerst.zmraz.z c.krvi deleukotiz:100 TU m(malá)	8u133‡	Monitorovanie cerebrálnej oxymetrie

### Výkon KKI-3

8m301.0‡	Instil.,lok.reg.lieč.cytotoxic.látk.a imunomod.intratekálne	8q111‡	Umelé dýchanie a externá masáž srdca
8m301.1‡	Instil.,lok.reg.lieč.cytotoxic.látk.a imunomod.intracerebrál.	8q121‡	Zatvorená masáž srdca
8m301.2‡↔	Instil.,lok.reg.lieč.cytotoxic.látk.a imunomod.do pohrud.dut.	8q123‡	Základná kardiopulmonálna resuscitácia
8m301.3‡	Instil.,lok.reg.lieč.cytotoxic.látk.a imunomod.intraperit.	8q124‡	Rozšírená kardiopulmonálna resuscitácia
8m301.4‡	Instil.,lok.reg.lieč.cytotoxic.látk.a imunomod.do moč.mechúra	8r110‡	Intermit.peritoneál.dialýza s podp.prístr.[IPD]
8m301.5‡↔	Instil.,lok.reg.lieč.cytotoxic.látk.a imunomod.do oblič.panv.	8r121.1‡	Intermit.hemodial,antikoag.heparinóm/bez antikoagul.I:do 6h
8m301.6‡	Instil.,lok.reg.lieč.cytotoxic.látk.a imunomod.arteriálne	8r123.1‡	Predĺžená intermit.hemodialýza:antikoag.hep./bez antikoag.
8m301.x‡	Instil.,lok.reg.lieč.cytotoxic.látk.a imunomod.ostatné	8r123.2‡	Predĺžená i.hemodialýza:antikoagulácia s ostatnými subs.
8m302.12‡	Nekomplexná chemoterapia:1 deň,2 lieky	8r123.3‡	Predlž.i.hemodialýza:na elim.prot.s mol.masou do 60 001
8m302.13‡	Nekomplexná chemoterapia:1 deň,3 lieky	8r143.1‡	Hemodiafilt:predĺžená intermit.antikoag.hep./bez antikoag.
8m302.14‡	Nekomplexná chemoterapia:1 deň,4 a viac liekov	8r143.2‡	Hemodiafilt:predĺžená intermit.antikoag.ost.i subst.
8m311.0‡	Aplik.cytostatík selek.katetriz.metódou za liečeb.účelom	8u906‡	Komplexná poresuscitačná starostlivosť

### Výkon KKI-4

5k771	Implantácia kardiostimulátora, jednodutinový	8m146	Celokožné ožiarenie
5k772	Impl.kardiostimul.,2-dutin.sy. s 1 kardiostimul.sondou	8m147	Intraoperačné ožarovanie
5k773.0	Impl.kardiostim., 2-dut.sys. s 2 kardiost.elektrod.	8m148	Veľkoobjemové ožarovanie
5k774	Impl.kardiostim.,biventrikulár.resynchron.systém	8m14x	Iné vysokovoltové ožarovanie
5v297.1	Impl./vým.podtl.syst.hoj.rán [NPWT]:pohrud.dut.mediast.stern.	8m150.00	Protón.ter.viac do 2 samost.ožar.polia bez obraz.verifikácie
5v45a.2	Zaved./zm.1syst.pre vák.tes.hlb.siah.k hrud.medst.ster.	8m150.01	Protón.ter.viac do 2 samost.ožar.polia s obraz.verifikáciou
8f101.0	Terapeutická drenáž pečene	8m150.10	Protón.ter.viac ako 2 samost.ožar.polia bez obraz.verifikácie
8f101.1	Terapeutická drenáž žľazníka	8m150.11	Protón.ter.viac ako 2 samost.ožar.polia s obraz.verifikáciou
8f101.2	Terapeutická drenáž pankreasu	8m151	Terapia ožarovaním uhlíkovými iónmi
8f103.0	Terapeutická drenáž peritonea	8m152	Terapia ožarovaním inými ťažkými iónmi
8f103.1	Terapeutická drenáž retroperitonea	8m161.0	Intrakavitárna intrauterinna brachyterapia
8m110	RTG terapia	8m161.1	Intrakavitárna brachyterapia:intravaginálna
8m131.0	Ožarovanie kobaltom:do 2 samostatných polí	8m161.2	Intrakavitárna kombinovaná brachyterapia
8m131.1	Ožarovanie kobaltom:3-4 samostatné polia	8m161.x	Intrakavit.iná brachyter.,okr.intraut.,intravagin.brachyt.
8m131.2	Ožarovanie kobaltom:viac ako 4 samostatných polí	8m162	Intraluminálna brachyterapia
8m131.4	Ožarovanie kobaltom s 3D plánovaním	8m163.0	Povrch.brachyt.s vyu.štand.aplik.-Leipzig,Ven,Freiburg Flap
8m132.00	Ožar.urý.do 6 MeV,fot./rých.e.do 2 sam.ož.polí,bez obr.verif.nas.	8m163.1	Povrchová brachyterapia:zhotovenie individuálnych nosičov
8m132.01	Ožar.urý.do 6 MeV,fot./rých.e.do 2 sam.ož.polí,s obr.ver.nas.vr	8m164.1	Perkutánná translúmenová koronárna brachyterapia
8m132.10	Ožar.urý.do 6 MeV,fot./rých.e.v.2 sam.ož.polia,bez obr.ver.n.	8m164.2	Intravaskulárna brachyterapia v iných periférnych cievach
8m132.11	Ožar.urý.do 6 MeV,fot./rých.e.v.2 sam.ož.polia,s obr.ver.n.	8m165.01	Interstic.brachyt.1 rovinná impl.nízky dávkový príkon [LDR]
8m133.00	Ožar.urý.v.6 MeV,fot./rých.e.do 2 sa.ož.polí,bez obr.ver.nas	8m165.02	Interstic.brachyt.1 rovinná impl.pulzný dávkový príkon [PDR]
8m133.01	Ožar.urý.v.6 MeV,fot./rých.e.do 2 sa.ož.polí,s obr.ver.nast	8m165.03	Interstic.brachyt.1 rovinná impl.vysoký dávkový príkon [HDR]
8m133.10	Ožar.urý.v.6 MeV,fot./rých.e.v.2 s.ož.polia,bez obr.ver.nas	8m165.0x	Interstic.brachyt.1 rovinná impl.iné
8m133.11	Ožar.urý.v.6 MeV,fot./rých.e.v.2 s.ož.polia,s obr.ver.nas	8m165.11	Interstic.brachyt.viacrovinná impl.nízky dávkový príkon[LDR]
8m134.0	Ožarovanie urýchľovačom[IMRT/VMAT]	8m165.12	Interstic.brachyt.viacrovinná impl.pulzný dávkový príkon[PDR]
8m134.1	Ožarovanie urýchľovač.[IMRT/VMAT]so sledovaním dých.cyklu	8m165.13	Interstic.brachyt.viacrovinná impl.vysoký dávkový príkon[HDR]
8m13x	Iná vysokovoltová terapia žiarením	8m165.1x	Interstic.brachyt.viacrovinná implantácia,iné
8m140.1	Jednorázové stereotaktické ožarovanie cerebrálne	8m165.21	Interstic.brachyt.s perman.impl.rádioakt.zrn:do 10 zrn
8m140.2	Jednorázové stereotaktické ožarovanie extracerebrálne	8m165.22	Interstic.brachyt.s perman.impl.rádioakt.zrn:viac ako 10 zrn
8m141.1	Frakcionované stereotaktické ožarovanie cerebrálne	8m166	Brachyterapia špeciál.aplikátormi
8m141.2	Frakcionované stereotaktické ožarovanie extracerebrálne	8m167	Odstrá.uzav.žiarivcov alebo neaktívnych aplik.v anestézii
8m143	Ožarovanie Gama-nožom	8m16x	Iná brachyterapia uzavretými žiaričmi
8m144	Polotelové ožarovanie	8m170.0	Zhotovenie a aplikácia povrch.rádioakt.muláže:povrch.žiarice
8m145.0	Celotelové ožiarenie:celková dávka žiarenia do 4 Gy	8m170.1	Zhotov.a apl.povrch.rádioa.muláže:žiar.aplik.nie na povrchu
8m145.1	Celotelové ožiarenie:celková dávka žiarenia od 4 do 10 Gy	8m170.2	Zhotovenie a aplikácia povrch.rádioakt.muláže:žiarivce v oku
8m145.2	Celotelové ožiarenie:celková dávka žiarenia 10 a viac Gy	8m170.x	Zhotovenie a aplikácia povrch.rádioakt.muláže:iné

8m171.1	Fixácia jednoduchá	8m414.2	Rádionuklidová synoviortéza:viac aplikácií rádiofarmaka
8m171.2	Fixácia stredne náročná	8m415	Liečba tumorov pečene rádionuklidmi
8m171.3	Fixácia komplexná	8m416.01	Selektív.liečba intravaskul.rádionuklid[SIRT]:90-ytrium
8m171.4	Nasadenie stereotaktického rámu	8m416.02	Selektív.liečba intravaskul.rádionuklid[SIRT]:188-rénium
8m171.x	Konštrukcia a nastavenie fixačných a lieč. pomôcok:ostatné	8m416.1	Rádionukl.liečba kost.metastáz s rádiofarm.obsah.223Ra
8m172.0	1-rázové liečebné pomôcky	8m416.2	Rádionukl.liečba kost.metastáz s rádiofarm.obsah.153Sm
8m172.10	1 razové lieč.pomô:kontr.markery pre verifik.ciel.obj.do 3ks	8m416.3	Rádionukl.liečba kost.metastáz s rádiofarm.obsah.89Sr
8m172.11	1 razové lieč.pomô:kontr.markery pre verifik.ciel.obj.nad 3ks	8m416.x	Rádionuklidová liečba kostných metastáz:iná
8m172.20	Jednorazové liečebné pomôcky:plastikové katétre do 10ks	8m417	Liečba metajodobenzylguanidínom značeným 131-I
8m172.21	Jednorazové liečebné pomôcky:plastikové katétre nad 10ks	8m418.0	Liečba somatostatínovým analógom značeným 90-Y
8m172.3	Jednor.lieč.pom:plas.ihly pre Fletcher aplik.pre uterovag.apl	8m418.1	Liečba somatostatínovým analógom značeným 177-Lu
8m400.0	Lieč.rádioak.jódod do 1,0 Gbq 131I:s bez pod.rekomb.thyreotrop	8m418.2	Lieč.ot.rá.intrav.l.rádi.sub.zamer.recep.rad.DOTA-konjug.an.s
8m400.1	Lieč.rádioak.jódod do 1,0 Gbq 131I:s pod.rekomb.thyreotrop	8m418.30	Liečba 177Lu- PSMA [Lutecium]
8m401.0	Lieč.rád.jód.od1,0 GBq do5 GBq 131I:b.pod.rekombi.thyreotrop.	8m418.31	Liečba 225Ac- PSMA [Actinium]
8m401.1	Lieč.rád.jód.od1,0 GBq do5 GBq 131I:s pod.rekombi.thyreotrop.	8m419	Intrakavitárna rádionuklidová liečba
8m402.0	Lieč.rádioak.jód.nad 5 GBq 131I:s bez pod.rekombin.thyreotrop	8m41a	Intracerebrálna rádionuklidová liečba
8m402.1	Lieč.rádioak.jódod nad 5 GBq 131I:s pod.rekombin.thyreotrop.	8u103	Monitorovanie intrakraniálneho tlaku:epidurálne
8m403	Liečba hyperfunkcie štít.žl.rádiofarmakom frakcion.	8u104	Monitorovanie intrakraniálneho tlaku:parenchymatózne
8m412	Liečba tumorov značkovými monoklonálnymi protilátkami	8u105	Monitorovanie intrakraniálneho tlaku:intraventrikulárne
8m414.1	Rádionuklidová synoviortéza:jedna aplikácia rádiofarmaka	8u106	Monitor.perfúzie mozgu transkraniálnym dopplerom

### Výkon KKI-5

8m110	RTG terapia	8m165.0x	Interstic.brachyt.1 rovinná impl.iné
8m131.0	Ožarovanie kobaltom:do 2 samostatných poli	8m165.11	Interstic.brachyt.viacrovinná impl.nizky dávkov.príkon[LDR]
8m131.1	Ožarovanie kobaltom:3-4 samostatné polia	8m165.12	Interstic.brachyt.viacrovinná impl.pulzny dávkov.príkon[PDR]
8m131.2	Ožarovanie kobaltom:viac ako 4 samostatných poli	8m165.13	Interstic.brachyt.viacrovinná impl.vysoky dávkov.príkon[HDR]
8m131.4	Ožarovanie kobaltom s 3D plánovaním	8m165.1x	Interstic.brachyt.viacrovinná implantácia,iné
8m132.00	Oža.urý.do 6 MeV,fot./rých.e.do 2 sam.ož.poli,bez obr.verif.nas.	8m165.21	Interstic.brachyt.s perman.impl.rádioakt.zfn.do 10 zfn
8m132.01	Oža.urý.do 6 MeV,fot./rých.e.do 2 sam.ož.poli,s obr.ver.nas.vr	8m165.22	Interstic.brachyt.s perman.impl.rádioakt.zfn:viac ako 10 zfn
8m132.10	Ožar.urý.do 6 MeV,fot./rých.e.v.2 sam.ož.polia,bez obr.ver.n.	8m166	Brachyterapia špeciál.aplikátormi
8m132.11	Ožar.urý.do 6 MeV,fot./rých.e.v.2 sam.ož.polia,s obr.ver.n.	8m167	Odstrá.uzav.žiaríčov alebo neaktívnych aplik.v anestézii
8m133.00	Ožar.urý.v.6 MeV,fot./rých.e.do 2 sa.ož.poli,bez obr.ver.nas	8m16x	Iná brachyterapia uzavretými žiaríčkami
8m133.01	Ožar.urý.v.6 MeV,fot./rých.e.do 2 sa.ož.poli,s obr.ver.nas	8m170.0	Zhotovenie a aplikácia povrch.rádioakt.muláže:povrch.žiaríče
8m133.10	Ožar.urý.v.6 MeV,fot./rých.e.v.2 sa.ož.polia,bez obr.ver.nas	8m170.1	Zhotov.a apl.povrch.rádioa.muláže:žiar.nie na povrchu
8m133.11	Ožar.urý.v.6 MeV,fot./rých.e.v.2 sa.ož.polia,s obr.ver.nas	8m170.2	Zhotovenie a aplikácia povrch.rádioakt.muláže:žiaríče v oku
8m134.0	Ožarovanie urýchľovačom[IMRT/VMAT]	8m170.x	Zhotovenie a aplikácia povrch.rádioakt.muláže:iné
8m134.1	Ožarovanie urýchľovač.[IMRT/VMAT]so sledovaním dých.cyklu	8m171.1	Fixácia jednoduchá
8m13x	Iná vysokovoltová terapia žiarením	8m171.2	Fixácia stredne náročná
8m140.1	Jednorazové stereotaktické ožarovanie cerebrálne	8m171.3	Fixácia komplexná
8m140.2	Jednorazové stereotaktické ožarovanie extracerebrálne	8m171.4	Nasadenie stereotaktického rámu
8m141.1	Frakcionované stereotaktické ožarovanie cerebrálne	8m171.x	Konštrukcia a nastavenie fixačných a lieč. pomôcok:ostatné
8m141.2	Frakcionované stereotaktické ožarovanie extracerebrálne	8m172.0	1-rázové liečebné pomôcky
8m143	Ožarovanie Gama-nožom	8m172.10	1 razové lieč.pomô:kontr.markery pre verifik.ciel.obj.do 3ks
8m144	Polotelové ožarovanie	8m172.11	1 razové lieč.pomô:kontr.markery pre verifik.ciel.obj.nad 3ks
8m145.0	Celotelové ožiarenie:celková dávka žiarenia do 4 Gy	8m172.20	Jednorazové liečebné pomôcky:plastikové katétre do 10ks
8m145.1	Celotelové ožiarenie:celková dávka žiarenia od 4 do 10 Gy	8m172.21	Jednorazové liečebné pomôcky:plastikové katétre nad 10ks
8m145.2	Celotelové ožiarenie:celková dávka žiarenia 10 a viac Gy	8m172.3	Jednor.lieč.pom:plas.ihly pre Fletcher aplik.pre uterovag.apl
8m146	Celokožné ožiarenie	8m180.0	Simulácia ožar.pre exter.rádioterapiu pomocou RTG simulátora
8m147	Intraoperačné ožarovanie	8m180.1	Simulácia ožar.pre exter.rádioterapiu pomocou CT simulátora
8m148	Veľkoobjemové ožarovanie	8m180.x	Simulácia ožarovania pre externú rádioterapiu: iná
8m14x	Iné vysokovoltové ožarovanie	8m181.0	Simulácia ožarovania pre brachyterapiu pom.RTG simulátora
8m150.00	Protón.ter.viac do 2 samost.ožar.polia bez obraz.verifikácie	8m181.1	Simulácia ožarovania pre brachyterapiu pomocou CT simulátora
8m150.01	Protón.ter.viac do 2 samost.ožar.polia s obraz.verifikáciou	8m181.x	Simulácia ožarovania pre brachyterapiu:ostatné
8m150.10	Protón.ter.viac ako 2 samost.ožar.polia bez obraz.verifikácie	8m183.1	Plánovanie ožarovania pre 3D-konformnú rádioterapiu(3D-CRT)
8m150.11	Protón.ter.viac ako 2 samost.ožar.polia s obraz.verifikáciou	8m183.2	Plánovanie ožarovania pre intenzitov modulovanú rádioterapiu
8m151	Terapia ožarovaním uhlíkovými iónmi	8m183.3	Plánovanie ožarovanie s fúziou CT,MR resp.PET zobrazenia
8m152	Terapia ožarovaním inými ťažkými iónmi	8m183.4	Plánovanie ožarovania pre 2D brachyterapiu(RTG snímky)
8m161.0	Intrakavitárna intrauterinná brachyterapia	8m183.5	Plánovanie ožarovania pre 3D brachyterapiu(CT,MR,USG)
8m161.1	Intrakavitárna brachyterapia:intravaginálna	8m183.7	Rádiobiologický výpočet
8m161.2	Intrakavitárna kombinovaná brachyterapia	8m183.x	Plánovanie ožarovania,ostatné
8m161.x	Intrakavit.iná brachyter.,okr.intraut.,intravagin.brachyt.	8m400.0	Lieč.rádioak.jódod do 1,0 Gbq 131I:s bez pod.rekomb.thyreotrop
8m162	Intraluminálna brachyterapia	8m400.1	Lieč.rádioak.jódod do 1,0 Gbq 131I:s pod.rekomb.thyreotrop
8m163.0	Povrch.brachyt.s vyu.štand.aplik.-Leipzig,Ven,Freiburg Flap	8m401.0	Lieč.rád.jód.od1,0 GBq do5 GBq 131I:b.pod.rekombi.thyreotrop.
8m163.1	Povrchová brachyterapia:zhotovenie individuálnych nosičov	8m401.1	Lieč.rád.jód.od1,0 GBq do5 GBq 131I:s pod.rekombi.thyreotrop.
8m164.1	Perkutánna transilumenová koronárna brachyterapia	8m402.0	Lieč.rádioak.jód.nad 5 GBq 131I:s bez pod.rekombin.thyreotrop
8m164.2	Intravaskulárna brachyterapia v iných periférnych cievach	8m402.1	Lieč.rádioak.jódod nad 5 GBq 131I:s pod.rekombin.thyreotrop.
8m165.01	Interstic.brachyt.1 rovinná impl.nizky dávkový príkon [LDR]	8m403	Liečba hyperfunkcie štít.žl.rádiofarmakom frakcion.
8m165.02	Interstic.brachyt.1 rovinná impl.pulzny dávkový príkon [PDR]	8m411	Rádionuklidová liečba polycytémie vera
8m165.03	Interstic.brachyt.1 rovinná impl.vysoky dávkový príkon [HDR]	8m412	Liečba tumorov značkovými monoklonálnymi protilátkami



8m414.1	Rádionuklidová synoviotéza:jedna aplikácia rádiofarmaka	8m417	Liečba metajodobenzylguanidínom značeným 131-I
8m414.2	Rádionuklidová synoviotéza:viac aplikácií rádiofarmaka	8m418.0	Liečba somatostatínovým analógom značeným 90-Y
8m415	Liečba tumorov pečene rádionuklidmi	8m418.1	Liečba somatostatínovým analógom značeným 177-Lu
8m416.01	Selektív.liečba intravaskul.rádionuklid[SIRT]:90-ytrium	8m418.2	Lieč.ot.rá.intrav.l.rádi.sub.zamer.recep.rad.DOTA-konjug.an.s
8m416.02	Selektív.liečba intravaskul.rádionuklid[SIRT]:188-rénium	8m418.30	Liečba 177Lu- PSMA [Lutecium]
8m416.1	Rádionukl.liečba kost.metastáz s rádiofarm.obsah.223Ra	8m418.31	Liečba 225Ac- PSMA [Actinium]
8m416.2	Rádionukl.liečba kost.metastáz s rádiofarm.obsah.153Sm	8m419	Intrakavitárna rádionuklidová liečba
8m416.3	Rádionukl.liečba kost.metastáz s rádiofarm.obsah.89Sr	8m41a	Intracerebrálna rádionuklidová liečba
8m416.x	Rádionuklidová liečba kostných metastáz:iná		

## Výkon KKI-6

51591.50†	Impl./vým.katétra vo véne chirurg.	8r145.0d†	Kont.arteriiov.hemodiafil.[CAVHDF]:nad 144-264 hodín
51591.51†	Impl./vým.kat.vo véne USG navig.	8r145.0e†	Kont.arteriiov.hemodiafil.[CAVHDF]:nad 264-432 hodín
51591.52†	Revízia katétra vo véne	8r145.0f†	Kont.arteriiov.hemodiafil.[CAVHDF]:nad 432-600 hodín
5n695.3†	Drenáž na žilových cestách:perkut.transhep.	8r145.0g†	Kont.arteriiov.hemodiafil.[CAVHDF]:nad 600-960 hodín
8f100.11†↔	Th drenáž pohrudnic.dutiný,drenáž.syst.s veľkým priesv.	8r145.0h†	Kont.arteriiov.hemodiafil.[CAVHDF]:nad 960-1 320 hodín
8r113.0†	Kontinuál.periton.dialýza,neautomatiz.[CAPD]:do 24hod.	8r145.0j†	Kont.arteriiov.hemodiafil.[CAVHDF]:nad 1 320-1 680 hodín
8r114.0†	Kontinuál.periton.dialýza,automatiz.[APD]:do 24 hodín	8r145.0k†	Kont.arteriiov.hemodiafil.[CAVHDF]:nad 1 680-2 040 hodín
8r124.0a†	CVVHD,antikoag.hep./bez antikoag:do 24 h	8r145.0m†	Kont.arteriiov.hemodiafil.[CAVHDF]:nad 2040-2 400 hodín
8r124.0b†	CVVHD,antikoag.hep./bez antikoag:24-72 h	8r145.0n†	Kont.arteriiov.hemodiafil.[CAVHDF]: viac ako 2 400 hodín
8r124.0c†	CVVHD,antikoag.hep./bez antikoag:72-144 h	8r154.0a†	CVVH,antikoag.hep./bez antikoag:do 24 hod.
8r124.0d†	CVVHD,antikoag.hep./bez antikoag:144-264 h	8r154.0b†	CVVH,antikoag.hep./bez antikoag:24-72 hod.
8r124.0e†	CVVHD,antikoag.hep./bez antikoag:264-432 h	8r154.0c†	CVVH,antikoag.hep./bez antikoag:72-144 hod.
8r124.0f†	CVVHD,antikoag.hep./bez antikoag:432-600 h	8r154.0d†	CVVH,antikoag.hep./bez antikoag:144-264 hod.
8r124.0g†	CVVHD,antikoag.hep./bez antikoag:600-960 h	8r154.0e†	CVVH,antikoag.hep./bez antikoag:264-432 hod.
8r124.0h†	CVVHD,antikoag.hep./bez antikoag:960-1 320 h	8r154.0f†	CVVH,antikoag.hep./bez antikoag:432-600 hod.
8r124.0j†	CVVHD,antikoag.hep./bez antikoag:1320-1680 h	8r154.0g†	CVVH,antikoag.hep./bez antikoag:600-960 hod.
8r124.0k†	CVVHD,antikoag.hep./bez antikoag:1680-2040 h	8r154.0h†	CVVH,antikoag.hep./bez antikoag:960-1 320 hod.
8r124.0m†	CVVHD,antikoag.hep./bez antikoag:2040-2 400 h	8r154.0j†	CVVH,antikoag.hep./bez antikoag:1 320-1 680 h.
8r124.0n†	CVVHD,antikoag.hep./bez antikoag:v.ako 2400 h	8r154.0k†	CVVH,antikoag.hep./bez antikoag:1 680-2 040 h.
8r124.1a†	Vén.hemodialýza:[CVVHD],antikoag.,ost.subst:do 24 hod.	8r154.0m†	CVVH,antikoag.hep./bez antikoag:2040-2 400 h.
8r124.1b†	Vén.hemodialýza:[CVVHD],antikoag.,ost.subst:24-72 hod.	8r154.0n†	CVVH,antikoag.hep./bez antikoag:viac ako 2 400 h.
8r124.1c†	Vén.hemodialýza:[CVVHD],antikoag.,ost.subst:72-144 hod.	8r154.1a†	Vén.hemofilt:[CVVH],antikoag.,ost.subst:do 24 hod.
8r124.1d†	Vén.hemodialýza:[CVVHD],antikoag.,ost.subst:144-264 hod.	8r154.1b†	Vén.hemofilt:[CVVH],antikoag.,ost.subst:nad 24-72 hod.
8r124.1e†	Vén.hemodialýza:[CVVHD],antikoag.,ost.subst:264-432 hod.	8r154.1c†	Vén.hemofilt:[CVVH],antikoag.,ost.subst:nad 72-144 hod.
8r124.1f†	Vén.hemodialýza:[CVVHD],antikoag.,ost.subst:432-600 hod.	8r154.1d†	Vén.hemofilt:[CVVH],antikoag.,ost.subst:nad 144-264 hod.
8r124.1g†	Vén.hemodialýza:[CVVHD],antikoag.,ost.subst:600-960 hod.	8r154.1e†	Vén.hemofilt:[CVVH],antikoag.,ost.subst:nad 264-432 hod.
8r124.1h†	Vén.hemodial:[CVVHD],antikoag.,ost.subst:960-1 320 hod.	8r154.1f†	Vén.hemofilt:[CVVH],antikoag.,ost.subst:nad 432-600 hod.
8r124.1j†	Vén.hemodial:[CVVHD],antikoag.,ost.subst:1320-1680 hod.	8r154.1g†	Vén.hemofilt:[CVVH],antikoag.,ost.subst:nad 600-960 hod.
8r124.1k†	Vén.hemodial:[CVVHD],antikoag.,ost.subst:1680-2040 hod.	8r154.1h†	Vén.hemofilt:[CVVH],antikoag.,ost.subst:nad 960-1 320 hod.
8r124.1m†	Vén.hemodial:[CVVHD],antikoag.,ost.subst:2040-2400 hod.	8r154.1j†	Vén.hemofilt:[CVVH],antikoag.,ost.subst:nad 1 320-1 680 hod.
8r124.1n†	Vén.hemodial:[CVVHD],antikoag.ost.subst:viac ako 2 400 hod.	8r154.1k†	Vén.hemofilt:[CVVH],antikoag.,ost.subst:nad 1 680-2 040 hod.
8r144.0a†	CVVHDF,antikoag.hep./bez antikoag:do 24 h	8r154.1m†	Vén.hemofilt:[CVVH],antikoag.,ost.subst:nad 2040-2 400 hod.
8r144.0b†	CVVHDF,antikoag.hep./bez antikoag:24-72 h	8r154.1n†	Vén.hemofilt:[CVVH],antikoag.,ost.subst:viac ako 2 400 hod.
8r144.0c†	CVVHDF,antikoag.hep./bez antikoag:72-144 h	8r155.0a†	Kontinuálna arteriovenózna hemofiltrácia[CAVH]: do 24 h
8r144.0d†	CVVHDF,antikoag.hep./bez antikoag:144-264 h	8r155.0b†	Kontin.arteriovenózna hemofiltrác[CAVH]:nad 24-72 h
8r144.0e†	CVVHDF,antikoag.hep./bez antikoag:264-432 h	8r155.0c†	Kontin.arteriovenózna hemofiltrác[CAVH]:nad 72-144 h
8r144.0f†	CVVHDF,antikoag.hep./bez antikoag:432-600 h	8r155.0d†	Kontin.arteriovenózna hemofiltrác[CAVH]:nad 144-264 h
8r144.0g†	CVVHDF,antikoag.hep./bez antikoag:600-960 h	8r155.0e†	Kontin.arteriovenózna hemofiltrác[CAVH]:nad 264-432 h
8r144.0h†	CVVHDF,antikoag.hep./bez antikoag:960-1320 h	8r155.0f†	Kontin.arteriovenózna hemofiltrác[CAVH]:nad 432-600 h
8r144.0j†	CVVHDF,antikoag.hep./bez antikoag:1 320-1680 h	8r155.0g†	Kontin.arteriovenózna hemofiltrác[CAVH]:nad 600-960 h
8r144.0k†	CVVHDF,antikoag.hep./bez antikoag:1680-2040 h	8r155.0h†	Kontin.arteriovenózna hemofiltrác[CAVH]:nad 960-1 320 h
8r144.0m†	CVVHDF,antikoag.hep./bez antikoag:2040-2400 h	8r155.0j†	Kontin.arteriovenózna hemofiltrác[CAVH]:nad 1 320-1 680 h
8r144.0n†	CVVHDF,antikoag.hep./bez antikoag:v.ako 2 400 h	8r155.0k†	Kontin.arteriovenózna hemofiltrác[CAVH]:nad 1 680-2 040 h
8r144.1a†	Vén.hemodiafiltrácia:[CVVHDF],antikoag.ost.i subst:do 24 h	8r155.0m†	Kontin.arteriovenózna hemofiltrác[CAVH]:nad 2040-2 400 h
8r144.1b†	Vén.hemodiafiltr:[CVVHDF],antikoag.ost.i subst:24-72 h	8r155.0n†	Kontin.arteriovenózna hemofiltrác[CAVH]:viac ako 2 400 hod.
8r144.1c†	Vén.hemodiafiltr:[CVVHDF],antikoag.ost.i subst:72-144 h	8r170†	LDL-aférezá
8r144.1d†	Vén.hemodiafiltr:[CVVHDF],antikoag.ost.i subst:144-264 h	8r171.1†	Lieč.cytafer.,leuka-,trombocyta-,erytrocyta-fer(okr.špeci. cytaf)
8r144.1e†	Vén.hemodiafiltr:[CVVHDF],antikoag.ost.i subst:264-432 h	8r171.20†	Špec.cytafer.,adsor.granul.a mon.:celulózoové perličky
8r144.1f†	Vén.hemodiafiltr:[CVVHDF],antikoag.ost.i subst:432-600 h	8r171.21†	Špec.cytafer.,adsor.granul.,mon.a lymf.:polyprop.-adsor.f
8r144.1g†	Vén.hemodiafiltr:[CVVHDF],antikoag.ost.i subst:600-960 h	8r171.2x†	Špeciálna cytaferéza:ostatné
8r144.1h†	Vén.hemodiafiltr:[CVVHDF],antikoag.ost.i subst:960-1 320 h	8r173†	Extrakorporálna fotoférezá
8r144.1j†	Vén.hemodiafiltr:[CVVHDF],antikoag.ost.i subst:1 320-1 680 h	8r175.01†	1 imunoadsorpcia bez regenerovateľnej kolóny
8r144.1k†	Vén.hemodiafiltr:[CVVHDF],antikoag.ost.i subst:1 680-2 040 h	8r175.02†	2 imunoadsorpcie bez regenerovateľnej kolóny
8r144.1m†	Vén.hemodiafiltr:[CVVHDF],antikoag.ost.i subst:2040-2 400 h	8r175.03†	3 imunoadsorpcie bez regenerovateľnej kolóny
8r144.1n†	CVVHDF,antikoag.ost.i subst:viac ako 2 400 hod.	8r175.04†	4 imunoadsorpcie bez regenerovateľnej kolóny
8r145.0a†	Kontinuálna arteriovenózna hemodiafil:[CAVHDF]:do 24 hodín	8r175.05†	5 imunoadsorpcii bez regenerovateľnej kolóny
8r145.0b†	Kont.arteriiov.hemodiafil.[CAVHDF]:nad 24-72 hodín	8r175.06†	6 imunoadsorpcii bez regenerovateľnej kolóny
8r145.0c†	Kont.arteriiov.hemodiafil.[CAVHDF]:nad 72-144 hodín	8r175.07†	7 imunoadsorpcii bez regenerovateľnej kolóny

8r175.08‡	8 imunoadsorpcii bez regenerovateľnej kolóny	8r176.38‡	Prístr.lieč.plazmf.,plazma po kryodeplécii:8 plazmaferéz
8r175.09‡	9 imunoadsorpcii bez regenerovateľnej kolóny	8r176.39‡	Prístr.lieč.plazmf.,plazma po kryodeplécii:9 plazmaferéz
8r175.0a‡	10 imunoadsorpcii bez regenerovateľnej kolóny	8r176.3a‡	Prístr.lieč.plazmf.,plazma po kryodeplécii:10 plazmaferéz
8r175.0b‡	20 imunoadsorpcii bez regenerovateľnej kolóny	8r176.3b‡	Prístr.lieč.plazmf.,plazma po kryodeplécii:20 plazmaferéz
8r175.0c‡	30 imunoadsorpcii bez regenerovateľnej kolóny	8r176.3c‡	Prístr.lieč.plazmf.,plazma po kryodeplécii:30 plazmaferéz
8r175.0d‡	40 imunoadsorpcii bez regenerovateľnej kolóny	8r176.3d‡	Prístr.lieč.plazmf.,plazma po kryodeplécii:40 plazmaferéz
8r175.0e‡	50 imunoadsorpcii bez regenerovateľnej kolóny	8r176.3e‡	Prístr.lieč.plazmf.,plazma po kryodeplécii:50 plazmaferéz
8r175.11‡	1 imunoadsorpcia s regenerovateľnou kolónou	8r24c.2‡	Transfúzia trombocytov z aferézy,HLA typované:2 TU (konc.)
8r175.12‡	2 imunoadsorpcie s regenerovateľnou kolónou	8r250.60‡	Transf.plazmy čerstvo zmrazenej z celej krvi:6 TU
8r175.13‡	3 imunoadsorpcie s regenerovateľnou kolónou	8r250.61‡	Transf.plazmy čerstvo zmraz.z celej krvi:6 TU m(malá)
8r175.14‡	4 imunoadsorpcie s regenerovateľnou kolónou	8r250.62‡	Transf.plazmy čerstvo zmraz.z celej krvi:6 TU p(pediatr)
8r175.15‡	5 imunoadsorpcii s regenerovateľnou kolónou	8r250.70‡	Transf.plazmy čerstvo zmrazenej z celej krvi:7 TU
8r175.16‡	6 imunoadsorpcii s regenerovateľnou kolónou	8r250.71‡	Transf.plazmy čerstvo zmraz.z celej krvi:7 TU m(malá)
8r175.17‡	7 imunoadsorpcii s regenerovateľnou kolónou	8r250.72‡	Transf.plazmy čerstvo zmraz.z celej krvi:7 TU p(pediatr)
8r175.18‡	8 imunoadsorpcii s regenerovateľnou kolónou	8r250.80‡	Transf.plazmy čerstvo zmrazenej z celej krvi:8 TU
8r175.19‡	9 imunoadsorpcii s regenerovateľnou kolónou	8r250.81‡	Transf.plazmy čerstvo zmraz.z celej krvi:8 TU m(malá)
8r175.1a‡	10 imunoadsorpcii s regenerovateľnou kolónou	8r250.82‡	Transf.plazmy čerstvo zmraz.z celej krvi:8 TU p(pediatr)
8r175.1b‡	20 imunoadsorpcii s regenerovateľnou kolónou	8r250.90‡	Transf.plazmy čerstvo zmrazenej z celej krvi:9 TU
8r175.1c‡	30 imunoadsorpcii s regenerovateľnou kolónou	8r250.91‡	Transf.plazmy čerstvo zmraz.z celej krvi:9 TU m(malá)
8r175.1d‡	40 imunoadsorpcii s regenerovateľnou kolónou	8r250.92‡	Transf.plazmy čerstvo zmraz.z celej krvi:9 TU p(pediatr)
8r175.1e‡	50 imunoadsorpcii s regenerovateľnou kolónou	8r250.a0‡	Transf.plazmy čerstvo zmrazenej z celej krvi:10 TU
8r176.01‡	1 dvojitá filtračná plazmaferéza [DFPP]bez kryofiltrácie	8r250.a1‡	Transf.plazmy čerstvo zmraz.z celej krvi:10 TU m(malá)
8r176.02‡	2 dvojité filtračné plazmaferézy [DFPP]bez kryofiltrácie	8r250.a2‡	Transf.plazmy čerstvo zmraz.z celej krvi:10 TU p(pediatr)
8r176.03‡	3 dvojité filtračné plazmaferézy [DFPP]bez kryofiltrácie	8r250.b0‡	Transf.plazmy čerstvo zmrazenej z celej krvi:20 TU
8r176.04‡	4 dvojité filtračné plazmaferézy [DFPP]bez kryofiltrácie	8r250.b1‡	Transf.plazmy čerstvo zmraz.z celej krvi:20 TU m(malá)
8r176.05‡	5 dvojitých filtračných plazmaferéz [DFPP]bez kryofiltrácie	8r250.c0‡	Transf.plazmy čerstvo zmraz.z celej krvi:30 TU
8r176.06‡	6 dvojitých filtračných plazmaferéz [DFPP]bez kryofiltrácie	8r250.c1‡	Transf.plazmy čerst.zmraz.z celej krvi:30 TU m(malá)
8r176.07‡	7 dvojitých filtračných plazmaferéz [DFPP]bez kryofiltrácie	8r250.d0‡	Transf.plazmy čerstvo zmraz.z celej krvi:40 TU
8r176.08‡	8 dvojitých filtračných plazmaferéz [DFPP]bez kryofiltrácie	8r250.d1‡	Transf.plazmy čerst.zmraz.z celej krvi:40 TU m(malá)
8r176.09‡	9 dvojitých filtračných plazmaferéz [DFPP]bez kryofiltrácie	8r250.e0‡	Transf.plazmy čerstvo zmraz.z celej krvi:50 TU
8r176.0a‡	10 dvojitých filtračných plazmaferéz [DFPP]bez kryofiltrácie	8r250.e1‡	Transf.plazmy čerst.zmraz.z celej krvi:50 TU m(malá)
8r176.0b‡	20 dvojitých filtračných plazmaferéz [DFPP]bez kryofiltrácie	8r250.f0‡	Transf.plazmy čerstvo zmraz.z celej krvi:100 TU
8r176.0c‡	30 dvojitých filtračných plazmaferéz [DFPP]bez kryofiltrácie	8r250.f1‡	Transf.plazmy čerst.zmraz.z celej krvi:100 TU m(malá)
8r176.0d‡	40 dvojitých filtračných plazmaferéz [DFPP]bez kryofiltrácie	8r250.g0‡	Transf.plazmy čerstvo zmraz.z celej krvi:200 TU
8r176.0e‡	50 dvojitých filtračných plazmaferéz [DFPP]bez kryofiltrácie	8r250.g1‡	Transf.plazmy čerst.zmraz.z celej krvi:200 TU m(malá)
8r176.11‡	1 dvojitá filtračná plazmaferéza [DFPP]s kryofiltráciou	8r251.60‡	Transf.plazmy čerstvo zmraz.z c.krvi deleukotiz:6 TU
8r176.12‡	2 dvojité filtračné plazmaferézy [DFPP]s kryofiltráciou	8r251.61‡	Transf.plazmy čerstvo zmraz.z c.krvi deleukotiz:6 TU m(malá)
8r176.13‡	3 dvojité filtračné plazmaferézy [DFPP]s kryofiltráciou	8r251.62‡	Transf.plazmy čerstvo zmraz.z c.krvi deleukotiz:6 TU p(pediatr)
8r176.14‡	4 dvojité filtračné plazmaferézy [DFPP]s kryofiltráciou	8r251.70‡	Transf.plazmy čerstvo zmraz.z c.krvi deleukotiz:7 TU
8r176.15‡	5 dvojitých filtračných plazmaferéz [DFPP]s kryofiltráciou	8r251.71‡	Transf.plazmy čerstvo zmraz.z c.krvi deleukotiz:7 TU m(malá)
8r176.16‡	6 dvojitých filtračných plazmaferéz [DFPP]s kryofiltráciou	8r251.72‡	Transf.plazmy čerstvo zmraz.z c.krvi deleukotiz:7 TU p(pediatr)
8r176.17‡	7 dvojitých filtračných plazmaferéz [DFPP]s kryofiltráciou	8r251.80‡	Transf.plazmy čerstvo zmraz.z c.krvi deleukotiz:8 TU
8r176.18‡	8 dvojitých filtračných plazmaferéz [DFPP]s kryofiltráciou	8r251.81‡	Transf.plazmy čerstvo zmraz.z c.krvi deleukotiz:8 TU m(malá)
8r176.19‡	9 dvojitých filtračných plazmaferéz [DFPP]s kryofiltráciou	8r251.82‡	Transf.plazmy čerstvo zmraz.z c.krvi deleukotiz:8 TU p(pediatr)
8r176.1a‡	10 dvojitých filtračných plazmaferéz [DFPP]s kryofiltráciou	8r251.90‡	Transf.plazmy čerstvo zmraz.z c.krvi deleukotiz:9 TU
8r176.1b‡	20 dvojitých filtračných plazmaferéz [DFPP]s kryofiltráciou	8r251.91‡	Transf.plazmy čerstvo zmraz.z c.krvi deleukotiz:9 TU m(malá)
8r176.1c‡	30 dvojitých filtračných plazmaferéz [DFPP]s kryofiltráciou	8r251.92‡	Transf.plazmy čerstvo zmraz.z c.krvi deleukotiz:9 TU p(pediatr)
8r176.1d‡	40 dvojitých filtračných plazmaferéz [DFPP]s kryofiltráciou	8r251.a0‡	Transf.plazmy čerstvo zmraz.z c.krvi deleukotiz:10 TU
8r176.1e‡	50 dvojitých filtračných plazmaferéz [DFPP]s kryofiltráciou	8r251.a1‡	Transf.plazmy čerstvo zmraz.z c.krvi deleuko:10 TU m(malá)
8r176.21‡	Prístr.liečebná plazmaferéza,normál.plazma:1 plazmaferéza	8r251.a2‡	Transf.plazmy čerstvo zmraz.z c.krvi deleuko:10 TU p(pediatr)
8r176.22‡	Prístr.liečebná plazmaferéza,normál.plazma:2 plazmaferézy	8r251.b0‡	Transf.plazmy čerstvo zmraz.z c.krvi deleukotiz:20 TU
8r176.23‡	Prístr.liečebná plazmaferéza,normál.plazma:3 plazmaferézy	8r251.b1‡	Transf.plazmy čerstvo zmraz.z c.krvi deleukotiz:20 TU m(malá)
8r176.24‡	Prístr.liečebná plazmaferéza,normál.plazma:4 plazmaferézy	8r251.b2‡	Transf.plazmy čerstvo zmraz.z c.krvi deleukotiz:20 TU p(pediatr)
8r176.25‡	Prístr.liečebná plazmaferéza,normál.plazma:5 plazmaferéz	8r251.c0‡	Transf.plazmy čerst.zmraz.z c.krvi deleukotiz:30 TU
8r176.26‡	Prístr.liečebná plazmaferéza,normál.plazma:6 plazmaferéz	8r251.c1‡	Transf.plazmy čerst.zmraz.z c.krvi deleukotiz:30 TU m(malá)
8r176.27‡	Prístr.liečebná plazmaferéza,normál.plazma:7 plazmaferéz	8r251.c2‡	Transf.plazmy čerst.zmraz.z c.krvi deleuko:30 TU p(pediatr)
8r176.28‡	Prístr.liečebná plazmaferéza,normál.plazma:8 plazmaferéz	8r251.d0‡	Transf.plazmy čerst.zmraz.z c.krvi deleukotiz:40 TU
8r176.29‡	Prístr.liečebná plazmaferéza,normál.plazma:9 plazmaferéz	8r251.d1‡	Transf.plazmy čerst.zmraz.z c.krvi deleukotiz:40 TU m(malá)
8r176.2a‡	Prístr.liečebná plazmaferéza,normál.plazma:10 plazmaferéz	8r251.d2‡	Transf.plazmy čerst.zmraz.z c.krvi deleuko:40 TU p(pediatr)
8r176.2b‡	Prístr.liečebná plazmaferéza, normál.plazma:20 plazmaferéz	8r251.e0‡	Transf.plazmy čerst.zmraz.z c.krvi deleukotiz:50 TU
8r176.2c‡	Prístr.liečebná plazmaferéza, normál.plazma:30 plazmaferéz	8r251.e1‡	Transf.plazmy čerst.zmraz.z c.krvi deleukotiz:50 TU m(malá)
8r176.2d‡	Prístr.liečebná plazmaferéza, normál.plazma:40 plazmaferéz	8r251.e2‡	Transf.plazmy čerst.zmraz.z c.krvi deleuko:50 TU p(pediatr)
8r176.2e‡	Prístr.liečebná plazmaferéza, normál.plazma:50 plazmaferéz	8r251.f0‡	Transf.plazmy čerst.zmraz.z c.krvi deleukotiz:100 TU
8r176.31‡	Prístr.lieč.plazmf.,plazma po kryodeplécii:1 plazmaferéza	8r251.f1‡	Transf.plazmy čerst.zmraz.z c.krvi deleukotiz:100 TU m(malá)
8r176.32‡	Prístr.lieč.plazmf.,plazma po kryodeplécii:2 plazmaferézy	8r251.f2‡	Transf.plazmy čerst.zmraz.z c.krvi deleuko:100 TU p(pediatr)
8r176.33‡	Prístr.lieč.plazmf.,plazma po kryodeplécii:3 plazmaferézy	8r251.g0‡	Transf.plazmy čerst.zmraz.z c.krvi deleukotiz:200 TU
8r176.34‡	Prístr.lieč.plazmf.,plazma po kryodeplécii:4 plazmaferézy	8r251.g1‡	Transf.plazmy čerst.zmraz.z c.krvi deleukotiz:200 TU m(malá)
8r176.35‡	Prístr.lieč.plazmf.,plazma po kryodeplécii:5 plazmaferéz	8r251.g2‡	Transf.plazmy čerst.zmraz.z c.krvi deleuko:200 TU p(pediatr)
8r176.36‡	Prístr.lieč.plazmf.,plazma po kryodeplécii:6 plazmaferéz	8r263.11‡	Inf.objem.náhr.krvi u novorod.,masív.substit., 6 a viac j.
8r176.37‡	Prístr.lieč.plazmf.,plazma po kryodeplécii:7 plazmaferéz	8r280.4‡	Transfúzia granulocytov,4 granulocytové koncentr.

8r280.5‡	Transfúzia granulocytov,5 granulocytových koncentr.	8r280.a‡	Transfúzia granulocytov,10 granulocytových koncentr.
8r280.6‡	Transfúzia granulocytov,6 granulocytových koncentr.	8r280.b‡	Transfúzia granulocytov,20 granulocytových koncentr.
8r280.7‡	Transfúzia granulocytov,7 granulocytových koncentr.	8r280.c‡	Transfúzia granulocytov,30 granulocytových koncentr.
8r280.8‡	Transfúzia granulocytov,8 granulocytových koncentr.	8u130‡	Monitor.satur.krvi kyslík.vrátane zaved.sním.do bulbus jugul.
8r280.9‡	Transfúzia granulocytov,9 granulocytových koncentr.	8u133‡	Monitorovanie cerebrálnej oxymetrie



# Funkcia

Dialýza









## Dialýza

### Dialýza

### Dialýza

Výk. v tabuľke DIAL-1

### Výkon DIAL-1

8r110‡	Intermit.peritoneál.dialýza s podp.prístr.[IPD]	8r144.1j‡	Vén.hemodiafilt:[CVVHDF],antikoag.ost.i subst:1 320-1 680 h
8r113.0‡	Kontinuál.periton.dialýza,neautomatiz.[CAPD]:do 24hod.	8r144.1k‡	Vén.hemodiafilt:[CVVHDF],antikoag.ost.i subst:1 680-2 040 h
8r114.0‡	Kontinuál.periton.dialýza,automatiz.[APD]:do 24 hodín	8r144.1m‡	Vén.hemodiafilt.r:[CVVHDF],antikoag.ost.i subst:2040-2 400 h
8r121.1‡	Intermit.hemodial,antikoag.heparinom/bez antikoagul.:do 6h	8r144.1n‡	CVVHDF,antikoag.ost.i subst:viac ako 2 400 hod.
8r123.1‡	Predĺžená intermit.hemodialýza:antikoag.hep./bez antikoag.	8r145.0a‡	Kontinuálna artériovenózna hemodiafil:[CAVHDF]:do 24 hodín
8r123.2‡	Predĺžená i.hemodialýza:antikoagulácia s ostatnými subs.	8r145.0b‡	Kont.arteriiov.hemodiafil.[CAVHDF]:nad 24-72 hodín
8r123.3‡	Predľž.i.hemodialýza:na elim.prot.s mol.masou do 60 001	8r145.0c‡	Kont.arteriiov.hemodiafil.[CAVHDF]:nad 72-144 hodín
8r124.0a‡	CVVHD,antikoag.hep./bez antikoag:do 24 h	8r145.0d‡	Kont.arteriiov.hemodiafil.[CAVHDF]:nad 144-264 hodín
8r124.0b‡	CVVHD,antikoag.hep./bez antikoag:24-72 h	8r145.0e‡	Kont.arteriiov.hemodiafil.[CAVHDF]:nad 264-432 hodín
8r124.0c‡	CVVHD,antikoag.hep./bez antikoag:72-144 h	8r145.0f‡	Kont.arteriiov.hemodiafil.[CAVHDF]:nad 432-600 hodín
8r124.0d‡	CVVHD,antikoag.hep./bez antikoag:144-264 h	8r145.0g‡	Kont.arteriiov.hemodiafil.[CAVHDF]:nad 600-960 hodín
8r124.0e‡	CVVHD,antikoag.hep./bez antikoag:264-432 h	8r145.0h‡	Kont.arteriiov.hemodiafil.[CAVHDF]:nad 960-1 320 hodín
8r124.0f‡	CVVHD,antikoag.hep./bez antikoag:432-600 h	8r145.0j‡	Kont.arteriiov.hemodiafil.[CAVHDF]:nad 1 320-1 680 hodín
8r124.0g‡	CVVHD,antikoag.hep./bez antikoag:600-960 h	8r145.0k‡	Kont.arteriiov.hemodiafil.[CAVHDF]:nad 1 680-2 040 hodín
8r124.0h‡	CVVHD,antikoag.hep./bez antikoag:960-1 320 h	8r145.0m‡	Kont.arteriiov.hemodiafil.[CAVHDF]:nad 2040-2 400 hodín
8r124.0j‡	CVVHD,antikoag.hep./bez antikoag:1320-1680 h	8r145.0n‡	Kont.arteriiov.hemodiafil.[CAVHDF]: viac ako 2 400 hodín
8r124.0k‡	CVVHD,antikoag.hep./bez antikoag:1680-2040 h	8r154.0a‡	CVVH,antikoag.hep./bez antikoag:do 24 hod.
8r124.0m‡	CVVHD,antikoag.hep./bez antikoag:2040-2 400 h	8r154.0b‡	CVVH,antikoag.hep./bez antikoag:24-72 hod.
8r124.0n‡	CVVHD,antikoag.hep./bez antikoag:v.ako 2400 h	8r154.0c‡	CVVH,antikoag.hep./bez antikoag:72-144 hod.
8r124.1a‡	Vén.hemodialýza:[CVVHD],antikoag.,ost.subst:do 24 hod.	8r154.0d‡	CVVH,antikoag.hep./bez antikoag:144-264 hod.
8r124.1b‡	Vén.hemodialýza:[CVVHD],antikoag.,ost.subst:24-72 hod.	8r154.0e‡	CVVH,antikoag.hep./bez antikoag:264-432 hod.
8r124.1c‡	Vén.hemodialýza:[CVVHD],antikoag.,ost.subst:72-144 hod.	8r154.0f‡	CVVH,antikoag.hep./bez antikoag:432-600 hod.
8r124.1d‡	Vén.hemodialýza:[CVVHD],antikoag.,ost.subst:144-264 hod.	8r154.0g‡	CVVH,antikoag.hep./bez antikoag:600-960 hod.
8r124.1e‡	Vén.hemodialýza:[CVVHD],antikoag.,ost.subst:264-432 hod.	8r154.0h‡	CVVH,antikoag.hep./bez antikoag:960-1 320 hod.
8r124.1f‡	Vén.hemodialýza:[CVVHD],antikoag.,ost.subst:432-600 hod.	8r154.0j‡	CVVH,antikoag.hep./bez antikoag:1 320-1 680 h.
8r124.1g‡	Vén.hemodialýza:[CVVHD],antikoag.,ost.subst:600-960 hod.	8r154.0k‡	CVVH,antikoag.hep./bez antikoag:1 680-2 040 h.
8r124.1h‡	Vén.hemodialýza:[CVVHD],antikoag.,ost.subst:960-1 320 hod.	8r154.0m‡	CVVH,antikoag.hep./bez antikoag:2040-2 400 h.
8r124.1j‡	Vén.hemodial:[CVVHD],antikoag.,ost.subst:1320-1680 hod.	8r154.0n‡	CVVH,antikoag.hep./bez antikoag:viac ako 2 400 h.
8r124.1k‡	Vén.hemodial:[CVVHD],antikoag.,ost.subst:1680-2040 hod.	8r154.1a‡	Vén.hemofilt:[CVVH],antikoag.,ost.subst:do 24 hod.
8r124.1m‡	Vén.hemodial:[CVVHD],antikoag.,ost.subst:2040-2400 hod.	8r154.1b‡	Vén.hemofilt:[CVVH],antikoag.,ost.subst:nad 24-72 hod.
8r124.1n‡	Vén.hemodial:[CVVHD],antikoag.ost.subst:viac ako 2 400 hod.	8r154.1c‡	Vén.hemofilt:[CVVH],antikoag.,ost.subst:nad 72-144 hod.
8r143.1‡	Hemodiafilt:predĺžená intermit.antikoag.hep./bez antikoag.	8r154.1d‡	Vén.hemofilt:[CVVH],antikoag.,ost.subst:nad 144-264 hod.
8r143.2‡	Hemodiafilt:predĺžená intermit.antikoag.ost.i subst.	8r154.1e‡	Vén.hemofilt:[CVVH],antikoag.,ost.subst:nad 264-432 hod.
8r144.0a‡	CVVHDF,antikoag.hep./bez antikoag:do 24 h	8r154.1f‡	Vén.hemofilt:[CVVH],antikoag.,ost.subst:nad 432-600 hod.
8r144.0b‡	CVVHDF,antikoag.hep./bez antikoag:24 -72 h	8r154.1g‡	Vén.hemofilt:[CVVH],antikoag.,ost.subst:nad 600-960 hod.
8r144.0c‡	CVVHDF,antikoag.hep./bez antikoag:72-144 h	8r154.1h‡	Vén.hemofilt:[CVVH],antikoag.,ost.subst:nad 960-1 320 hod.
8r144.0d‡	CVVHDF,antikoag.hep./bez antikoag:144 -264 h	8r154.1j‡	Vén.hemofilt:[CVVH],antikoag.,ost.subst:nad 1 320-1 680 hod.
8r144.0e‡	CVVHDF,antikoag.hep./bez antikoag:264 -432 h	8r154.1k‡	Vén.hemofilt:[CVVH],antikoag.,ost.subst:nad 1 680-2 040 hod.
8r144.0f‡	CVVHDF,antikoag.hep./bez antikoag:432-600 h	8r154.1m‡	Vén.hemofilt:[CVVH],antikoag.,ost.subst:nad 2040-2 400 hod.
8r144.0g‡	CVVHDF,antikoag.hep./bez antikoag:600-960 h	8r154.1n‡	Vén.hemofilt:[CVVH],antikoag.,ost.subst:viac ako 2 400 hod.
8r144.0h‡	CVVHDF,antikoag.hep./bez antikoag:960-1320 h	8r155.0a‡	Kontinuálna arteriovenózna hemofiltrácia[CAVH]: do 24 h
8r144.0j‡	CVVHDF,antikoag.hep./bez antikoag:1 320-1680 h	8r155.0b‡	Kontin.arteriovenózna hemofiltrác[CAVH]:nad 24-72 h
8r144.0k‡	CVVHDF,antikoag.hep./bez antikoag:1680 -2040 h	8r155.0c‡	Kontin.arteriovenózna hemofiltrác[CAVH]:nad 72-144 h
8r144.0m‡	CVVHDF,antikoag.hep./bez antikoag:2040-2400 h	8r155.0d‡	Kontin.arteriovenózna hemofiltrác[CAVH]:nad 144-264 h
8r144.0n‡	CVVHDF,antikoag.hep./bez antikoag:v.ako 2 400 h	8r155.0e‡	Kontin.arteriovenózna hemofiltrác[CAVH]:nad 264-432 h
8r144.1a‡	Vén.hemodiafiltrácia:[CVVHDF],antikoag.ost.i subst:do 24 h	8r155.0f‡	Kontin.arteriovenózna hemofiltrác[CAVH]:nad 432-600 h
8r144.1b‡	Vén.hemodiafiltr:[CVVHDF],antikoag.ost.i subst:24-72 h	8r155.0g‡	Kontin.arteriovenózna hemofiltrác[CAVH]:nad 600-960 h
8r144.1c‡	Vén.hemodiafiltr:[CVVHDF],antikoag.ost.i subst:72-144 h	8r155.0h‡	Kontin.arteriovenózna hemofiltrác[CAVH]:nad 960-1 320 h
8r144.1d‡	Vén.hemodiafiltr:[CVVHDF],antikoag.ost.i subst:144-264 h	8r155.0j‡	Kontin.arteriovenózna hemofiltrác[CAVH]:nad 1 320-1 680 h
8r144.1e‡	Vén.hemodiafiltr:[CVVHDF],antikoag.ost.i subst:264-432 h	8r155.0k‡	Kontin.arteriovenózna hemofiltrác[CAVH]:nad 1 680-2 040 h
8r144.1f‡	Vén.hemodiafiltr:[CVVHDF],antikoag.ost.i subst:432-600 h	8r155.0m‡	Kontin.arteriovenózna hemofiltrác[CAVH]:nad 2040-2 400 h
8r144.1g‡	Vén.hemodiafiltr:[CVVHDF],antikoag.ost.i subst:600-960 h	8r155.0n‡	Kontin.arteriovenózna hemofiltrác[CAVH]:viac ako 2 400 hod.
8r144.1h‡	Vén.hemodiafiltr:[CVVHDF],antikoag.ost.i subst:960-1 320 h		



# Funkcia

Polytrauma







# Polytrauma

## Polytrauma

### Polytrauma

HDg v tabuľke PTR-1 a 1 diagnóza v minimálne 1 z tabuliek PTR-2, PTR-3, PTR-4, PTR-5, PTR-6, PTR-7, PTR-8, PTR-9, PTR-10, PTR-11

#### Hlavná diagnóza PTR-1

S02.0	Zlomenina lebkovej klenby	S06.6	Subarachnoidálne krvácanie po úraze
S02.1	Zlomenina spodiny lebky	S06.8	Iné vnútrolebkové poranenie
S02.2	Zlomenina nosových kostí	S06.9	Vnútrolebkové poranenie, bližšie neurčené
S02.3	Zlomenina spodiny očnice	S07.0	Drvivé poranenie tváre
S02.4	Zlomenina jarmovej kosti a hornej čeľuste	S07.1	Drvivé poranenie lebky
S02.5	Zlomenina zuba	S07.8	Drvivé poranenie iných častí hlavy
S02.60	Zlomenina sánky: bližšie neurčená časť	S07.9	Drvivé poranenie hlavy, časť bližšie neurčená
S02.61	Zlomenina sánky: processus condylaris	S08.0	Avulzia (odtrhnutie) vlasatej časti hlavy
S02.62	Zlomenina sánky: subkondylová	S08.1	Úrazová amputácia ucha
S02.63	Zlomenina sánky: processus coronoideus	S08.8	Úrazová amputácia inej časti hlavy
S02.64	Zlomenina sánky: ramus mandibulae, bližšie neurčený	S08.9	Úrazová amputácia bližšie neurčenej časti hlavy
S02.65	Zlomenina sánky: angulus mandibulae	S09.0	Poranenie cievy hlavy, nezatriedené inde
S02.66	Zlomenina sánky: symphysis mandibulae	S09.1	Poranenie svalu a šlachy hlavy
S02.67	Zlomenina sánky: pars alveolaris	S09.2	Úrazové roztrhnutie ušného bubienka
S02.68	Zlom. sánky: corpus mandibulae, iné a bližšie neurčené časti	S09.7	Viacere poranenia hlavy
S02.69	Zlomenina sánky: viaceré časti	S09.8	Iné poranenie hlavy, bližšie určené
S02.7	Viacere zlomeniny lebky a tvárových kostí	S09.9	Poranenie hlavy, bližšie neurčené
S02.8	Zlomenina inej kosti lebky a tváre	S10.0	Pomliaždenie hrdla
S02.9	Zlomenina kosti lebky a tváre, bližšie neurčená časť	S10.10	Iné a bl. neurč. povrch. poranenie hrdla: druh poranenia bl. neurč.
S03.0	Vykĺbenie sánky	S10.11	Iné a bl. neurč. povrch. poranenie hrdla: odrenina
S03.1	Dislokácia chrupkovej časti nosovej priehradky	S10.12	Iné a bl. neurč. povrch. poranenie hrdla: tvorba pluzg. (neterm.)
S03.2	Dislokácia zuba	S10.13	Iné a bl. neurč. povrch. poranenie hrdla: uštip. hmyz, vpich (nejed.)
S03.3	Vykĺbenie inej a bližšie neurčenej časti hlavy	S10.14	Iné a bl. neurč. povrch. poranen. hrdla: povrch. cudz. telesá (úlomky)
S03.4	Vyvrtnutie a natiahnutie sánky	S10.18	Iné a bl. neurč. povrch. poranenie hrdla: iné
S03.5	Vyvrtnutie a natiahnutie kĺbov a väzov iných, bl. neurč. č. hlavy	S10.7	Viacere povrchové poranenia krku
S04.0	Poranenie zrakového nervu (n. opticus) a zrakových dráh	S10.80	Povrch. poran. i. č. krku: druh poran. b. n.
S04.1	Poranenie oko-hybného nervu (n. oculomotorius)	S10.81	Povrchové poranenie inej časti krku: odrenina
S04.2	Poranenie kladkového nervu (n. trochlearis)	S10.82	Povrch. poranenie inej časti krku: tvorba pluzg. (netermických)
S04.3	Poranenie trojklaného nervu (n. trigeminus)	S10.83	Povrch. poranenie iných častí krku: uštip. hmyz, vpich (nejedovaty)
S04.4	Poranenie odťahujúceho nervu (n. abducens)	S10.84	Povrch. poranenie iných častí krku: povrch. cudz. teleso (črepina)
S04.5	Poranenie tvárového nervu (n. facialis)	S10.85	Povrchové poranenie inej časti krku: pomliaždenie
S04.6	Poranenie sluchového nervu (n. acusticus)	S10.88	Povrchové poranenie inej časti krku: iné
S04.7	Poranenie prídavného nervu (n. accessorius)	S10.90	Povrch. poranenie krku, bl. neurč. časť: druh poranenia bl. neurč.
S04.8	Poranenie iného hlavového nervu	S10.91	Povrchové poranenie krku, bližšie neurčená časť: odrenina
S04.9	Poranenie bližšie neurčeného hlavového nervu	S10.92	Povrchové poranenie krku, bl. neurč. časť: tvorba pluzg. (neterm.)
S05.0	Poranenie spojovky, abrázia rohovky bez zmienky o cudz. telese	S10.93	Povrch. poranenie krku, bl. neurč. časť: uštip. hmyz, vpich (nejed.)
S05.1	Pomliaždenie očnej gule a tkaniv očnice	S10.94	Povrch. poranenie krku, bl. neurč. časť: povrch. cudz. telesá (úlomky)
S05.2	Tržná rana, roztrhnutie oka s prolapsom/stratou vnútroočného tk.	S10.95	Povrch. poranenie krku, bližšie neurčená časť: pomliaždenie
S05.3	Tržná rana oka bez prolapsu al. straty vnútroočného tkaniva	S10.98	Povrchové poranenie krku, bližšie neurčená časť: iné
S05.4	Penetrujúca rana očnice s cudzím telesom/bez cudzieh. telesa	S11.01	Otvorená rana hrtana
S05.5	Penetrujúca rana očnej gule s cudzím telesom	S11.02	Otvorená rana krčnej časti priedušnice
S05.6	Penetrujúca rana očnej gule bez cudzieho telesa	S11.1	Otvorená rana postihujúca štítnu žľazu
S05.7	Avulzia (vytrhnutie) oka	S11.21	Otvorená rana hltana
S05.8	Iné poranenie oka a očnice	S11.22	Otvorená rana krčnej časti pažeráka
S05.9	Poranenie oka a očnice, bližšie neurčené	S11.7	Viacere otvorené rany krku
S06.1	Pourazový opuch mozgu	S11.80	Bližšie neurčená otvorená rana iných častí krku
S06.20	Difúzne poranenie mozgu a mozočka, bližšie neurčené	S11.87	Poškodenie mäkkých č. I. st. pri otvor. zlomenine, vykĺbení na krku
S06.21	Difúzne pomliaždenie mozgu	S11.88	Poškodenie mäč. č. II. st. pri otvor. zlomenine, vykĺbení na krku
S06.22	Difúzne pomliaždenie mozočka	S11.89	Poškodenie mäč. č. III. st. pri otvor. zlomenine, vykĺbení na krku
S06.23	Viacere vnútromozgové a mozočkové hematómy	S11.9	Otvorená rana krku, bližšie neurčenej časti
S06.28	Iné difúzne poranenie mozgu a mozočka	S12.0	Zlomenina 1. krčného stavca
S06.30	Ložiskové poranenie mozgu a mozočká, bližšie neurčené	S12.1	Zlomenina 2. krčného stavca
S06.31	Ložiskové pomliaždenie mozgu	S12.21	Zlomenina 3. krčného stavca
S06.32	Ložiskové pomliaždenie mozočka	S12.22	Zlomenina 4. krčného stavca
S06.33	Ložiskový hematóm mozgu	S12.23	Zlomenina 5. krčného stavca
S06.34	Ložiskový hematóm mozočka	S12.24	Zlomenina 6. krčného stavca
S06.38	Iné ložiskové poranenie mozgu a mozočka	S12.25	Zlomenina 7. krčného stavca
S06.4	Epidurálne krvácanie	S12.7	Viacere zlomeniny krčnej chrbtice
S06.5	Subdurálne krvácanie po úraze	S12.8	Zlomenina iných častí krku

S12.9	Zlomenina krku, bližšie neurčenej časti	S20.43	Iné povrch.poranenie zad.steny hrud.:uštip.hmyz, vpich(nejed.)
S13.0	Úrazové natrhnutie krčnej medzistavcovej platničky	S20.44	Iné povrch.poranenie zad.steny hrud.:povr.cudz.telesá(úlomky)
S13.10	Vyklbenie krčného stavca v bližšie neurčenej úrovni	S20.48	Iné povrchové poranenie zadnej steny hrudníka: iné
S13.11	Vyklbenie krčného stavca v úrovni C1/C2	S20.7	Viacere povrchové poranenia hrudníka
S13.12	Vyklbenie krčného stavca v úrovni C2/C3	S20.80	Povrch.poranenie i.a bliž.neurč.časti hrud.:druh poran.,b.n.
S13.13	Vyklbenie krčného stavca v úrovni C3/C4	S20.81	Povrch.poranenie i.a bliž.neurč.časti hrud.:odrenina
S13.14	Vyklbenie krčného stavca v úrovni C4/C5	S20.82	Povrch.poran. i.a bliž.neurč.časti hrud.:tvor.pluzg.(neterm.)
S13.15	Vyklbenie krčného stavca v úrovni C5/C6	S20.83	Povrch.poran.i.a bliž.neurč.čas.hrud.:uštip.hmyz/vpich (nejed.)
S13.16	Vyklbenie krčného stavca v úrovni C6/C7	S20.84	Povrch.poran.i.a bliž.neu.čas.hrud.:povrch.cudz.teleso(úlom.)
S13.17	Vyklbenie krčného stavca v úrovni C7/Th1	S20.85	Povrch.poranenie i.a bliž.neurč.časti hrud.:pomliaždenie
S13.18	Vyklbenie krčného stavca v inej úrovni	S20.88	Povrch.poranenie i.a bliž.neurč.časti hrud.:iné
S13.2	Vyklbenie inej a bližšie neurčenej časti krku	S21.0	Otvorená rana prsníka
S13.3	Viacere vyklbenia v oblasti krku	S21.1	Otvorená rana prednej steny hrudníka
S13.4	Vyvrtnutie a natiahnutie krčnej chrčtice	S21.2	Otvorená rana zadnej steny hrudníka
S13.5	Vyvrtnutie a natiahnutie krku v oblasti štítnej žľazy	S21.7	Viacere otvorené rany steny hrudníka
S13.6	Vyvrtnutie a natiahnutie klbov a väzov iných a b.n.častí krku	S21.80	Otvor.rana i.časti hrudníka,b.n.
S14.0	Otras a opuch krčnej miechy	S21.83	Otvor.rana každej č.hrud.v spojení s vnútrohrud.por.
S14.10	Poranenie krčnej miechy, bližšie neurčené	S21.87	Poškodenie mäč.č.II.st.pri otvor.zlomeninách,vyklben.na hrud.
S14.11	Kompletné priečne poranenie krčnej miechy	S21.88	Poškodenie mäč.č.II.st.pri otvor.zlomeninách,vyklben.na hrud.
S14.12	Poranenie centr.časti krč.miechy(nekompletné prieč.poranenie)	S21.89	Poškodenie mäč.č.III.st.pri otvor.zlomeninách,vyklben.na hrud.
S14.13	Iné nekompletné priečne poranenie krčnej miechy	S21.9	Otvorená rana hrudníka, bližšie neurčenej časti
S14.2	Poranenie krčného nervového koreňa	S22.00	Zlomenina hrudníkového stavca,úroveň bližšie neurčená
S14.3	Poranenie plexus brachialis	S22.01	Zlomenina hrudníkového stavca Th1 a Th2
S14.4	Poranenie periférnych krčných nervov	S22.02	Zlomenina hrudníkového stavca Th3 a Th4
S14.5	Poranenie nervov krčného sympatika	S22.03	Zlomenina hrudníkového stavca Th5 a Th6
S14.6	Poranenie iných a bližšie neurčených krčných nervov	S22.04	Zlomenina hrudníkového stavca Th7 a Th8
S14.70	Funkčná úroveň pri poranení krčnej miechy:bližšie neurčená	S22.05	Zlomenina hrudníkového stavca Th9 a Th10
S14.71	Funkčná úroveň pri poranení krčnej miechy: C1	S22.06	Zlomenina hrudníkového stavca Th11 a Th12
S14.72	Funkčná úroveň pri poranení krčnej miechy: C2	S22.1	Viacere zlomeniny hrudníkovej chrčtice
S14.73	Funkčná úroveň pri poranení krčnej miechy: C3	S22.2	Zlomenina mostíka (sterna)
S14.74	Funkčná úroveň pri poranení krčnej miechy: C4	S22.31	Zlomenina prvého rebra
S14.75	Funkčná úroveň pri poranení krčnej miechy: C5	S22.32	Zlomenina iného rebra
S14.76	Funkčná úroveň pri poranení krčnej miechy: C6	S22.40	Sériová zlomenina rebier,bližšie neurčená
S14.77	Funkčná úroveň pri poranení krčnej miechy: C7	S22.41	Sériová zlomenina rebier s postihnutím prvého rebra
S14.78	Funkčná úroveň pri poranení krčnej miechy: C8	S22.42	Sériová zlomenina rebier s postihnutím dvoch rebier
S15.00	Poranenie a.carotis, časť bližšie neurčená	S22.43	Sériová zlomenina rebier s postihnutím troch rebier
S15.01	Poranenie a.carotis communis	S22.44	Sériová zlomen.rebier s postih.štyroch a viac.rebier
S15.02	Poranenie a.carotis externa	S22.5	Instabilný(vlajúci)hrudník
S15.03	Poranenie a.carotis interna	S22.8	Zlomenina inej kostnej časti hrudníka
S15.1	Poranenie a.vertebraalis	S22.9	Zlomenina bližšie neurčenej kostnej časti hrudníka
S15.2	Poranenie v.jugularis externa	S23.0	Úrazové natrhnutie hrudníkovej medzistavcovej platničky
S15.3	Poranenie v.jugularis interna	S23.10	Vyklbenie hrudníkového stavca v bližšie neurčenej úrovni
S15.7	Poranenie viacerých krvných ciev v úrovni krku	S23.11	Vyklbenie hrudníkového stavca v úrovni Th1/Th2 a Th2/Th3
S15.8	Poranenie iných krvných ciev v úrovni krku	S23.12	Vyklbenie hrudníkového stavca v úrovni Th3/Th4 a Th4/Th5
S15.9	Poranenie krvných ciev v úrovni krku,bližšie neurčených	S23.13	Vyklbenie hrudníkového stavca v úrovni Th5/Th6 a Th6/Th7
S16	Poranenie svalov a šliach v úrovni krku	S23.14	Vyklbenie hrudníkového stavca v úrovni Th7/Th8 a Th8/Th9
S17.0	Drvivé poranenie hrtna a priedušnice	S23.15	Vyklbenie hrudníkového stavca v úrovni Th9/Th10 a Th10/Th11
S17.8	Drvivé poranenie inej časti krku	S23.16	Vyklbenie hrudníkového stavca v úrovni Th11/Th12
S17.9	Drvivé poranenie bližšie neurčenej časti krku	S23.17	Vyklbenie hrudníkového stavca v úrovni Th12/L1
S18	Úrazová amputácia v úrovni krku	S23.2	Vyklbenie iných a bližšie neurčených častí hrudníka
S19.7	Viacere poranenia krku	S23.3	Vyvrtnutie a natiahnutie hrudníkovej chrčtice
S19.8	Iné poranenie krku, bližšie určené	S23.4	Vyvrtnutie a natiahnutie rebier a hrudnej kosti
S19.9	Poranenie krku, bližšie neurčené	S23.5	Vyvrtnutie a natiahnutie iných a bližšie neurč.častí hrudníka
S20.0	Pomliaždenie prsníka	S24.0	Otras a opuch hrudníkovej miechy
S20.10	Iné a bl.neurč.povrch.poranenia prsníka:druh poraneni.bl.neurč.	S24.10	Poranenie hrudníkovej miechy,bližšie neurčené
S20.11	Iné a bl.neurč.povrch.poranenia prsníka:odrenina	S24.11	Kompletné priečne poranenie hrudníkovej miechy
S20.12	Iné a bl.neurč.povrch.poranenia prsníka:tvorba pluzg.(neterm.)	S24.12	Nekompletné priečne poranenie hrudníkovej miechy
S20.13	Iné a b.n.povrch.poranenia prsníka:uštip.hmyz, vpich(nejed.)	S24.2	Poranenie hrudníkového nervového koreňa
S20.14	Iné a b.n.povrch.poranenia prsníka:povrch.cudz.telesá(úlomky)	S24.3	Poranenie periférnych nervov hrudníka
S20.18	Iné a bližšie neurčené povrchové poranenia prsníka:iné	S24.4	Poranenie nervov hrudníkového sympatika
S20.2	Pomliaždenie hrudníka	S24.5	Poranenie iných nervov hrudníka
S20.30	Iné povrch.poranenie prednej steny hrud.:druh poranenia b.n.	S24.6	Poranenie bližšie neurčeného nervu hrudníka
S20.31	Iné povrch.poranenie pred.steny hrud.:odrenina	S24.70	Funkčná výška pri poranení hrudníkovej miechy: úroveň b.n.
S20.32	Iné povrch.poranenie pred.steny hrud.:tvor.pluzg.(neterm.)	S24.71	Funkčná výška pri poranení hrudníkovej miechy:Th1
S20.33	Iné povrch.poranenie pred.steny hrud.:uštip.hmyz, vpich(nejed.)	S24.72	Funkčná výška pri poranení hrudníkovej miechy:Th2/Th3
S20.34	Iné povrch.poranenie pred.steny hrud.:povr.cudz.telesá(úlomky)	S24.73	Funkčná výška pri poranení hrudníkovej miechy:Th4/Th5
S20.38	Iné povrchové poranenie prednej steny hrudníka: iné	S24.74	Funkčná výška pri poranení hrudníkovej miechy:Th6/Th7
S20.40	Iné povrch.poranenie zad.steny hrud.:druh poranenia bl.neurč.	S24.75	Funkčná výška pri poranení hrudníkovej miechy:Th8/Th9
S20.41	Iné povrch.poranenie zad.steny hrud.:odrenina	S24.76	Funkčná výška pri poranení hrudníkovej miechy:Th10/Th11
S20.42	Iné povrch.poranenie zad.steny hrud.:tvorba pluzg.(neterm.)	S24.77	Funkčná výška pri poranení hrudníkovej miechy:Th12



S25.0	Poranenie hrudníkovej aorty	S32.03	Zlomenina driekového stavca L3
S25.1	Poranenie truncus brachiocephalicus alebo a.subclavia	S32.04	Zlomenina driekového stavca L4
S25.2	Poranenie hornej dutej žily	S32.05	Zlomenina driekového stavca L5
S25.3	Poran.v.innominata(v.brachiocephalica)alebo v.subclavia	S32.1	Zlomenina krížovej kosti
S25.4	Poranenie plúčnych krvných ciev	S32.2	Zlomenina kostrče
S25.5	Poranenie medzirebrových ciev	S32.3	Zlomenina os ilium
S25.7	Poranenie viacerých krvných ciev hrudníka	S32.4	Zlomenina acetabula
S25.8	Poranenie iných krvných ciev hrudníka	S32.5	Zlomenina os pubis
S25.9	Poranenie bližšie neurčenej krvnej cievy hrudníka	S32.7	Viaceré zlomeniny driekovej chrbtice a panvy
S26.0	Poran.srdca so zakrvác.do osrdcovník.vaku	S32.81	Zlomenina os ischium
S26.81	Pomliaždenie srdca	S32.82	Zlomenina driekovej chrbtice a krížovej kosti,bl.neurč.časť
S26.82	Tržné poranenie srdca bez otvorenia srdcovej dutiny	S32.83	Zlomenina panvy,bližšie neurčená časť
S26.83	Tržné poranenie srdca s otvorením srdcovej dutiny	S32.89	Zlomenina iných a viacerých častí panvy
S26.88	Iné poranenia srdca	S33.0	Úrazové natrhnutie driekovej medzistavcovej platničky
S26.9	Poranenie srdca,bližšie neurčené	S33.10	Vykĺb.driek.stavca,úroveň b.n.
S27.0	Úrazový pneumotorax	S33.11	Vykĺbenie driekového stavca L1/L2
S27.1	Úrazový hemotorax	S33.12	Vykĺbenie driekového stavca L2/L3
S27.2	Úrazový hemopneumotorax	S33.13	Vykĺbenie driekového stavca L3/L4
S27.31	Pomliaždenie a hematóm pľúc	S33.14	Vykĺbenie driekového stavca L4/L5
S27.32	Tržné poranenie pľúc	S33.15	Vykĺbenie driekového stavca L5/S1
S27.38	Iné a bližšie neurčené poranenie pľúc	S33.2	Vykĺbenie sakroiliakálneho kĺbu a krížovokostrčového spojenia
S27.4	Poranenie priedušky	S33.3	Vykĺbenie iných a bl.neurč.častí driekovej chrbtice a panvy
S27.5	Poranenie priedušnice v oblasti hrudníka	S33.4	Úrazové natrhnutie(pretrhnutie)lonovej spony(symfýzy)
S27.6	Poranenie pohrudnice	S33.50	Vyvrtnutie a natiahnutie driekovej chrbtice.bl.neurč.
S27.7	Viaceré poranenia vnútrohrudníkových orgánov	S33.51	Vyvrtnutie a natiahnutie driekovokrížového spoj.a jeho väzov
S27.81	Poranenie bránice	S33.6	Vyvrtnutie a natiahnutie sakroiliakálneho kĺbu
S27.82	Poranenie ductus thoracicus	S33.7	Vyvrtnutie a natiahnutie iných.bl.neurč.č.driek.chrbtice,panvy
S27.83	Poranenie hrudnej časti pažeráka	S34.0	Otras a opuch driekovej časti miechy
S27.84	Poranenie dojcenskej žlazy [týmusu]	S34.10	Kompletné priečne poranenie driekovej časti miechy
S27.88	Poran.iných b.u.vnútrohrud.org.a štruktúr	S34.11	Nekompletné priečne poranenie driekovej časti miechy
S27.9	Poran.vnútrohrudníkového orgánu,b.n.	S34.18	Iné poranenie driekovej časti miechy
S28.0	Rozdrvený hrudník	S34.2	Poranenie driekového a krížového nervového koreňa
S28.1	Úrazová amputácia častí hrudníka	S34.30	Kompletný úrazový syndróm cauda equina
S29.0	Poranenie svalu a šlachy v úrovni hrudníka	S34.31	Nekompletný úrazový syndróm cauda equina
S29.7	Viaceré poranenia hrudníka	S34.38	Iné a bližšie neurčené poranenie cauda equina
S29.8	Iné poranenie hrudníka,bližšie určené	S34.4	Poranenie plexus lumbosacralis
S29.9	Poranenie hrudníka,bližšie neurčené	S34.5	Poranenie nervov driek.a kríž.sympatika.a panvov.sympat.n.
S30.0	Pomliaždenie driekovokrížovej oblasti a panvy	S34.6	Poranenie periférneho nervu (nervov)brucha,drieku a panvy
S30.1	Pomliaždenie brušnej steny	S34.70	Funkčná úroveň pri poranení driekovokrížovej miechy: b.n.e.
S30.2	Pomliaždenie vonkajších pohlavných orgánov	S34.71	Funkčná úroveň pri poranení driekovokrížovej miechy: L1
S30.7	Viaceré povrchové poranenia brucha,drieku a panvy	S34.72	Funkčná úroveň pri poranení driekovokrížovej miechy: L2
S30.80	Iné povrch.poranenia brucha,driek.a panvy:druh poran.bl.neurč.	S34.73	Funkčná úroveň pri poranení driekovokrížovej miechy: L3
S30.81	Iné povrch.poranenia brucha,drieku a panvy:odrenina	S34.74	Funkčná úroveň pri poranení driekovokrížovej miechy: L4
S30.82	Iné povrch.poranenia brucha,drieku,panvy:tvorba pluzg.(neterm.)	S34.75	Funkčná úroveň pri poranení driekovokrížovej miechy: L5
S30.83	Iné povrch.poran.brucha,drieku,panvy:uštip.hmyz,vpich(nejed.)	S34.76	Funkčná úroveň pri poranení driekovokrížovej miechy: S1
S30.84	Iné povrch.poran.brucha,driek.a panv.:povrch.cudz.tel.(úlomky)	S34.77	Funkčná úroveň pri poranení driekovokrížovej miechy: S2 – S5
S30.85	Iné povrchové poranenia brucha,drieku a panvy:pomliaždenie	S34.8	Poranenie iných a bl.neurč.nervov brucha,drieku a panvy
S30.88	Iné povrchové poranenie brucha,drieku a panvy: iné	S35.0	Poranenie brušnej aorty
S30.90	Povrch.poranenie b.n.časti brucha,drieku,panvy:druh poran.b.n.	S35.1	Poranenie dolnej dutej žily
S30.91	Povrch.poranenie b.n.časti brucha,drieku a panvy:odrenina	S35.2	Poranenie truncus coeliacus alebo a.mesenterica
S30.92	Povrch.poranen.b.n.č.brucha,drieku,panvy:tvor.pluzg.(neterm.)	S35.3	Poranenie v. portae alebo v. lienalis
S30.93	Povrch.por.b.n.č.brucha,drieku,panvy:uštip.hmyz,vpich(nejed.)	S35.4	Poranenie krvných ciev obličky
S30.94	Povrch.poranen.b.n.č.brucha,driek,panvy:povr.cudz.tel.(úlomky)	S35.5	Poranenie iliakálnych krvných ciev
S30.95	Povrch.poranenie b.n.č.brucha,drieku a panvy:pomliaždenie	S35.7	Poranenie viacerých krvných ciev brucha,drieku a panvy
S30.98	Povrch.poranenie b.n.č.brucha,drieku a panvy:iné	S35.8	Poranenie iných krvných ciev brucha,drieku a panvy
S31.0	Otvorená rana drieku a panvy	S35.9	Poranenie bl.neurč.krvnej cievy v úrovni brucha,drieku a panvy
S31.1	Otvorená rana brušnej steny	S36.00	Poranenie slezinybližšie neurčené
S31.2	Otvorená rana penisu	S36.01	Hematóm sleziny
S31.3	Otvorená rana skróta a semenníkov	S36.02	Roztrhnutie puzdra sleziny,bez väčších trhlín parenchýmu
S31.4	Otvorená rana pošvy a vulvy	S36.03	Tržné poranenie sleziny vrátane parenchýmu
S31.5	Otvorená rana iných a bl.neurč.častí vonk.pohlavných orgánov	S36.04	Masívna ruptúra parenchýmu sleziny
S31.7	Viaceré otvorené rany brucha, drieku a panvy	S36.08	Iné poranenie sleziny
S31.80	Otvorená rana inej a bližšie neurčenej časti brucha	S36.10	Poranenie pečene,bližšie neurčené
S31.83	Otvor.rana(kaž.č.brucha,drieku,panvy)spoj.s vnútrobruš.poran.	S36.11	Pomliaždenie a hematóm pečene
S31.87	Poškodenie mäč.č.I.st.pri otv.zlom.,vykľb.driek.chrbtice,panvy	S36.12	Tržné poranenie pečene,bližšie neurčené
S31.88	Poškoden.mäč.č.II.st.pri otv.zlom.,vykľb.driek.chrbtice,panvy	S36.13	Lahké tržné poranenie pečene
S31.89	Poškoden.mäč.č.III.st.pri otv.zlom.,vykľb.driek.chrbtice,panvy	S36.14	Stredne ťažké poranenie pečene
S32.00	Zlomenina driekového stavca,úroveň bližšie neurčená	S36.15	Ťažké tržné poranenie pečene
S32.01	Zlomenina driekového stavca L1	S36.16	Iné poranenie pečene
S32.02	Zlomenina driekového stavca L2	S36.17	Poranenie žlčníka

S36.18	Poranenie žilových ciest	S41.88	Poškodenie mäk.č.II.st.pri otvor.zlomenine,vyklbení ramena
S36.20	Poranenie pankreasu,časť bližšie neurčená	S41.89	Poškodenie mäk.č.III.st.pri otvor.zlomenine,vyklbení ramena
S36.21	Poranenie hlavy pankreasu	S42.00	Zlomenina kľúčnej kosti,časť bližšie neurčená
S36.22	Poranenie tela pankreasu	S42.01	Zlomenina kľúčnej kosti,mediálna tretina
S36.23	Poranenie chvosta pankreasu	S42.02	Zlomenina kľúčnej kosti,stredná tretina
S36.29	Poranenie inej a viacerých častí pankreasu	S42.03	Zlomenina kľúčnej kosti,laterálna tretina
S36.3	Poranenie žalúdka	S42.09	Zlomenina kľúčnej kosti,viacnásobná
S36.40	Poranenie tenkého čreva,časť bližšie neurčená	S42.10	Zlomenina lopatky,časť bližšie neurčená
S36.41	Poranenie duodena	S42.11	Zlomenina lopatky,telo
S36.49	Poranenie iných a viacerých častí tenkého čreva	S42.12	Zlomenina lopatky,akromion
S36.50	Poranenie hrubého čreva,časť bližšie neurčená	S42.13	Zlomenina lopatky,processus coracoideus
S36.51	Poranenie colon ascendens	S42.14	Zlomen.lopatky,cavitas glenoidalis a krčok lopatky
S36.52	Poranenie colon transversum	S42.19	Zlomenina lopatky,viacnásobná
S36.53	Poranenie colon descendens	S42.20	Zlomenina horného konca ramennej kosti,časť bl.neurč.
S36.54	Poranenie colon sigmoideum	S42.21	Zlomenina horného konca ramennej kosti,hlava
S36.59	Poranenie iných a viacerých častí hrubého čreva	S42.22	Zlomenina hor.konca ramennej kosti,collum chirurgicum
S36.6	Poranenie konečníka	S42.23	Zlomenina hor.konca ramennej kosti,collum anatomicum
S36.7	Poranenie viacerých vnútrobrušných orgánov	S42.24	Zlomenina hor.konca ramennej kosti,tuberculum majus
S36.81	Poranenie pobrušnice	S42.29	Zlomenina hor.konca ramennej kosti,iné a mnohopoč.časti
S36.82	Poranenie mezentéria	S42.3	Zlomenina diafízy ramennej kosti
S36.83	Poranenie retroperitonea	S42.40	Zlomenina dol.konca ramennej kosti,časť bl.neurč.
S36.88	Poranenie iných vnútrobrušných orgánov	S42.41	Zlomenina dol.konca ramennej kosti,suprakondylová
S36.9	Poranenie bližšie neurčeného vnútrobrušného orgánu	S42.42	Zlomenina dol.konca ramennej kosti,epicondylus lateralis
S37.00	Poranenie obličky,bližšie neurčené	S42.43	Zlomenina dol.konca ramennej kosti,epicondylus medialis
S37.01	Pomliaždenie a hematóm obličky	S42.44	Zlomenina dol.konca ramen.kosti,epicondylus,epicondylus,b.n.
S37.02	Tržné poranenie obličky	S42.45	Zlomenina dol.konca ramennej kosti,transkondylová (tvaru T/Y)
S37.03	Kompletná ruptúra parenchýmu obličky	S42.49	Zlomenina dol.konca ramennej kosti,iných a viacerých častí
S37.1	Poranenie močovodu	S42.7	Viaceré zlomeniny kľúčnej kosti,lopatky a ramennej kosti
S37.20	Poranenie močového mechúra,bližšie neurčené	S42.8	Zlomenina iných častí pleca a ramena
S37.21	Pomliaždenie močového mechúra	S42.9	Zlomenina plecového pletenca
S37.22	Roztrhnutie močového mechúra	S43.00	Vyklbenie plecového kľbu,bližšie neurčené
S37.28	Iné poranenie močového mechúra	S43.01	Vyklbenie ramennej kosti dopredu
S37.30	Poranenie močovej rúry,bližšie neurčené	S43.02	Vyklbenie ramennej kosti dozadu
S37.31	Poranenie močovej rúry,pars membranacea	S43.03	Vyklbenie ramennej kosti dole
S37.32	Poranenie močovej rúry,pars spongiosa	S43.08	Vyklbenie iných častí ramena
S37.33	Poranenie močovej rúry,pars prostatica	S43.1	Vyklbenie akromioklavikulárneho kľbu
S37.38	Poranenie močovej rúry,iná časť	S43.2	Vyklbenie sternoklavikulárneho kľbu
S37.4	Poranenie vaječníka	S43.3	Vyklbenie iných a bliž.neurč.častí plecového pletenca
S37.5	Poranenie vajčkovodu	S43.4	Vyvrnutie a natiahnutie plecového kľbu
S37.6	Poranenie matrice	S43.5	Vyvrnutie a natiahnutie akromioklavikulárneho kľbu
S37.7	Poranenie viacerých panvových orgánov	S43.6	Vyvrnutie a natiahnutie sternoklavikulárneho kľbu
S37.81	Poranenie nadobličky	S43.7	Vyvrnutie,natiahnut.inej a bliž.neurč.časti pleco.pletenca
S37.82	Poranenie prostaty	S44.0	Poranenie n.ulnaris v úrovni ramena
S37.83	Poranenie semenného vächka	S44.1	Poranenie n.medianus v úrovni ramena
S37.84	Poranenie semenovodu	S44.2	Poranenie n.radialis v úrovni ramena
S37.88	Poranenie iných panvových orgánov	S44.3	Poranenie n.axillaris
S37.9	Poranenie bližšie neurčeného panvového orgánu	S44.4	Poranenie n.musculocutaneus
S38.0	Drvivé poranenie vonkajších pohlavných orgánov	S44.5	Poranenie kožného senzorického nervu v úrovni pleca a ramena
S38.1	Drvivé poranenie iných a bl.neurč.častí brucha,drieku a panvy	S44.7	Poranenie viacerých nervov v úrovni pleca a ramena
S38.2	Úrazová amputácia vonkajších pohlavných orgánov	S44.8	Poranenie iných nervov v úrovni pleca a ramena
S38.3	Úrazová amputácia iných a bl.neurč.častí brucha,drieku a panvy	S44.9	Poranenie bl.neurč.nervu v úrovni pleca a ramena
S39.0	Poranenie svalu a šľachy brucha, drieku a panvy	S45.0	Poranenie a.axillaris
S39.6	Poranenie vnútrobruš.orgánov s poranením panvových orgánov	S45.1	Poranenie a.brachialis
S39.7	Viaceré poranenia brucha, drieku a panvy	S45.2	Poranenie v.axillaris a v.brachialis
S39.80	Zlomenina penisu	S45.3	Poranenie povrchovej žily v úrovni pleca a ramena
S39.88	Iné poranenie brucha,driekovokřížovej oblasti a panvy,bl.urč.	S45.7	Poranenie viacerých krvných ciev v úrovni pleca a ramena
S39.9	Poranenie brucha, drieku a panvy, bližšie neurčené	S45.8	Poranenie iných krvných ciev v úrovni pleca a ramena
S40.0	Pomliaždenie pleca a ramena	S45.9	Poranenie bliž.neurč.krvnej cievy v úrovni pleca a ramena
S40.7	Viaceré povrchové poranenia pleca a ramena	S46.0	Poranenie svalu a šľachy dlhey rotátorovej manžety ramena
S40.81	Iné povrchové poranenia pleca a ramena: odrenina	S46.1	Poran.svalu a šľachy dlhey hlavy dvojhlav.svalu ram.
S40.82	Iné povrchové poranenia pleca a ramena:tvorba plúzgz.(neterm.)	S46.2	Poran.svalu a šľachy i.časti dvojhlav.svalu ram.
S40.83	Iné povrch.poranenia pleca a ramena:uštip,hmyz,vpich(nejed.)	S46.3	Poranenie svalu a šľachy trojhlavého svaly ramena
S40.84	Iné povrch.poranenia pleca a ramena:povrch.cudz.tel.(úlomky)	S46.7	Poranenie viacerých svalov a šliach v úrovni pleca a ramena
S40.88	Iné povrchové poranenia pleca a ramena:iné	S46.8	Poran.iného svaly a šľachy v úrov.pleca a ram.
S40.9	Povrchové poranenie pleca a ramena,bližšie neurčené	S46.9	Poran.b.n.svalu a šľachy v úrov.pleca a ram.
S41.0	Otvorená rana pleca	S47	Drvivé poranenie pleca a ramena
S41.1	Otvorená rana ramena	S48.0	Úrazová amputácia v plecovom kĺbe
S41.7	Viaceré otvorené rany pleca a ramena	S48.1	Úrazová amputácia v úrovni medzi plecóm a laktóm
S41.80	Bl.neurč.otvor.rana inej a bl.neurč.časti plecového pletenca	S48.9	Úrazová amputácia v obl.pleca a ram.,úroveň b.n.
S41.87	Poškodenie mäk.č.I.st.pri otvor.zlomenine,vyklbení ramena	S49.7	Viaceré poranenia pleca a ramena

S49.8	Iné poranenie pleca a ramena, bližšie určené	S56.3	Poran.svalu a šľachy vystier./odťa.palca v úr.predlak.
S49.9	Poranenie pleca a ramena, bližšie neurčené	S56.4	Poran.svalu šľachy vystier.i.prstov v úr.predlak.
S50.0	Pomliaždenie lakťa	S56.5	Poran.iného svalu a šľachy vystier.v úrovni predlak.
S50.1	Pomliaždenie iných a bliž.neurč častí predlaktia	S56.7	Poran.viac.svalu a šliach v úrovni predlak.
S50.7	Viaceré povrchové poranenia predlaktia	S56.8	Poran.i.a bliž.neurč.svalov a šliach v úrovni predlak.
S50.81	Iné povrchové poranenie predlaktia: odrenina	S57.0	Drvivé poranenie lakťa
S50.82	Iné povrch.poranenie predlaktia:tvorba pluzg.(neterm.)	S57.8	Drvivé poranenie iných častí predlaktia
S50.83	Iné povrch.poranenie predlaktia:uštip.hmyz,vpich(nejed.)	S57.9	Drvivé poranenie predlaktia,bliž.neurč.časti
S50.84	Iné povrch.poran.predlak.:povrch.cudz.teleso(úlomky)	S58.0	Úrazová amputácia v lakti
S50.88	Iné povrch.poran.predlak.ostatné povrch.poran.lakťa	S58.1	Úrazová amputácia medzi lakťom a zápästím
S50.9	Povrchové poranenie predlaktia, bližšie neurčené	S58.9	Úraz.amput.predlak.,úroveň b.n.
S51.0	Otvorená rana lakťa	S59.7	Viaceré poranenia lakťa a predlaktia
S51.7	Viaceré otvorené rany predlaktia	S59.8	Iné a bližšie určené poranenie predlaktia
S51.80	Otvor.rana i.časti predlakt.,b.n.	S59.9	Poranenie predlaktia, bližšie neurčené
S51.87	Poškodenie mäč.č.I.st.pri otvor.zlom./vyklb.predlak.	S60.0	Pomliaž.prsta (prstov)ruky bez poškod.nechta
S51.88	Poškodenie mäč.č.II.st.pri otvor.zlom./vyklb.predlak.	S60.1	Pomliaž.prsta (prstov)ruky s poškod.nechta
S51.89	Poškodenie mäč.č.III.st.pri otvor.zlom./vyklb.predlak.	S60.2	Pomliaždenie iných častí zápästia a ruky
S51.9	Otvorená rana predlaktia bližšie neurčenej časti	S60.7	Viaceré povrchové poranenia zápästia a ruky
S52.00	Zlomen.hor.konca lakť.kosti :časť bliž.neurč.	S60.81	Iné povrchové poranenia zápästia a ruky: odrenina
S52.01	Zlomenina horného konca lakťovej kosti: olekranon	S60.82	Iné povrch.poran.zápäs.a ruky:tvor.pluzg.(neterm.)
S52.02	Zlomen.horného konca lakť.kosti :processus coronoideus	S60.83	Iné povrch.poran.zápäs.a ruky:ušť.hmyz./vpich (nejed.)
S52.09	Zlomen.horného konca lakť.kosti :iné a mnohopoč.č.	S60.84	Iné povrch.poran.zápäs.a ruky:povrch.cudz.telesá (úlomky)
S52.10	Zlomenina horného konca vreten.kosti :časť bliž.neurč.	S60.88	Iné povrchové poranenia zápästia a ruky: iné
S52.11	Zlomenina horného konca vretennej kosti: hlava	S60.9	Povrchové poranenie zápäs.a ruky,b.n.
S52.12	Zlomenina horného konca vretennej kosti: collum	S61.0	Otvorená rana prsta (prstov) ruky bez poškod.nechta
S52.19	Zlomen.horného konca vreten.kosti :iné a mnohopoč.č.	S61.1	Otvorená rana prsta (prstov) ruky s poškod.nechta
S52.20	Zlomenina diaľý.lakť.kosti,časť b.n.	S61.7	Viaceré otvorené rany zápästia a ruky
S52.21	Zlomenina prox.časti diaľý.lakť.kosti s lux.hlavič. vret.kosti	S61.80	Otvorená rana i.časti zápäs.a ruky,b.n.
S52.30	Zlomenina diaľý.vreten.kosti:časť b.n.	S61.87	Pošk.mäk.č.I.st.pri otvor.zlom./vyklb.zápäs.a ruky
S52.31	Zlomenina dol.časti diaľý. vret.kosti s lux.hlavič.lakť.kosti	S61.88	Pošk.mäk.č.II.st.pri otvor.zlom./vyklb.zápäs.a ruky
S52.4	Zlomenina diaľýzy lakťovej a vretennej kosti	S61.89	Pošk.mäk.č.III.st.pri otvor.zlom./vyklb.zápäs.a ruky
S52.50	Zlomenina dol.konca vreten.kosti:b.n.	S61.9	Otvorená rana časti zápäs.a ruky,b.n.
S52.51	Zlomenina dol.konca vreten.kosti:extenzný typ	S62.0	Zlomenina os naviculare
S52.52	Zlomenina dol.konca vreten.kosti:flekčný typ	S62.10	Zlomenina zápästnej kosti,bližšie neurčená
S52.59	Zlomenina dol.konca vreten.kosti:iné a mnohopoč.č.	S62.11	Zlomenina os lunatum
S52.6	Zlomenina dolného konca lakťovej a vretennej kosti	S62.12	Zlomenina os triquetrum
S52.7	Viaceré zlomeniny predlaktia	S62.13	Zlomenina os pisiforme
S52.8	Zlomenina inej časti predlaktia	S62.14	Zlomenina os trapezium
S52.9	Zlomenina predlaktia, bližšie neurčenej časti	S62.15	Zlomenina os trapezoideum
S53.0	Vyklbenie hlavice vretennej kosti	S62.16	Zlomenina os capitatum
S53.10	Vyklbenie lakťa:bližšie neurčené	S62.17	Zlomenina os hamatum
S53.11	Iné a bližšie neurčené vyklbenie lakťa: dopredu	S62.19	Zlomenina inej a viacerých zápästných kostí
S53.12	Iné a bližšie neurčené vyklbenie lakťa: dozadu	S62.20	Zlomen.prvej záprs.kosti,časť b.n.
S53.13	Iné a bližšie neurčené vyklbenie lakťa: mediálne	S62.21	Zlomenina prvej záprstnej kosti,báza
S53.14	Iné a bližšie neurčené vyklbenie lakťa: laterálne	S62.22	Zlomenina prvej záprstnej kosti,diaľýza
S53.18	Vyklbenie lakťa: iné	S62.23	Zlomenina prvej záprstnej kosti,krčok
S53.2	Úrazová ruptúra lig.collaterale radiale	S62.24	Zlomenina prvej záprstnej kosti,hlava
S53.3	Úrazová ruptúra lig.collaterale ulnare	S62.30	Zlomenina inej záprstnej kosti,časť b.n.
S53.40	Vyvrnutie a natiah.lakťa:časť b.n.	S62.31	Zlomenina inej záprstnej kosti,báza
S53.41	Vyvrnutie a natiah.lakťa:lig.collaterale radiale	S62.32	Zlomenina inej záprstnej kosti,diaľýza
S53.42	Vyvrnutie a natiah.lakťa:lig.collaterale ulnare	S62.33	Zlomenina inej záprstnej kosti,krčok
S53.43	Vyvrnutie a natiahnutie lakťa: humeroradiálny kĺb	S62.34	Zlomenina inej záprstnej kosti,hlava
S53.44	Vyvrnutie a natiahnutie lakťa: humeroulnárny kĺb	S62.4	Viaceré zlomeniny záprstných kostí
S53.48	Vyvrnutie a natiahnutie lakťa: iné časti	S62.50	Zlomenina palca,časť bližšie neurčená
S54.0	Poranenie n.ulnaris v úrovni predlaktia	S62.51	Zlomenina palca,horný článok
S54.1	Poranenie n.medianus v úrovni predlaktia	S62.52	Zlomenina palca,dolný článok
S54.2	Poranenie n.radialis v úrovni predlaktia	S62.60	Zlomenina iného prsta ruky,časť bližšie neurčená
S54.3	Poranenie kožného sensor.nervu v úr.predlak.	S62.61	Zlomenina iného prsta ruky,horný článok
S54.7	Poranenie viacerých nervov v úrovni predlaktia	S62.62	Zlomenina iného prsta ruky,stredu článok
S54.8	Poranenie iných nervov v úrovni predlaktia	S62.63	Zlomenina iného prsta ruky,dolný článok
S54.9	Poranenie bliž.neurč.nervu v úrovni predlak.	S62.7	Viaceré zlomeniny prstov ruky
S55.0	Poranenie a.ulnaris v úrovni predlaktia	S62.8	Zlomenina iných.a bliž.neurč.častí zápäs.a ruky
S55.1	Poranenie a.radialis v úrovni predlaktia	S63.00	Vyklbenie zápästia,časť bližšie neurčená
S55.2	Poranenie žily v úrovni predlaktia	S63.01	Vyklbenie zápästia,radioulnárny kĺb
S55.7	Poranenie viac.krvných ciev v úrovni predlak.	S63.02	Vyklbenie zápästia,radiokarpový kĺb
S55.8	Poranenie iných krvných ciev v úrovni predlaktia	S63.03	Vyklbenie zápästia,mediokarpový kĺb
S55.9	Poranenie bliž.neurč.krvnej cievy v úrovni predlak.	S63.04	Vyklbenie zápästia,karpometakarpový kĺb
S56.0	Poran.svalu a šľachy ohýbača palca v úr.predlak.	S63.08	Vyklbenie zápästia,iné
S56.1	Poran.svalu a šľachy ohýbača i.prsta/prstov v úr.predlak.	S63.10	Vyklbenie prsta ruky,časť bližšie neurčená
S56.2	Poran.svalu a šľachy i.ohýbača v úr.predlak.	S63.11	Vyklbenie prsta ruky,metakarpofalangový kĺb

S63.12	Vykĺbenie prsta ruky,interfalangový kĺb	S72.01	Zlomenina krčka stehnovej kosti, intrakapsulárna
S63.2	Viacere vykĺbenia prstov ruky	S72.02	Zlomenina krčka stehn.kosti,prox.epifýza (rozp.epifýzy)
S63.3	Úrazové roztrhnutie väzu zápästia a ruky	S72.03	Zlomenina krčka stehnovej kosti,subkapsulárna
S63.4	Úraz.roztrh.väzu prsta ruky,metakarpo-a interfalang.kĺb	S72.04	Zlomenina krčka stehnovej kosti,mediocervikálna
S63.50	Vyvrtnutie a natiahnutie zápästia časť b.n.	S72.05	Zlomenina krčka stehnovej kosti,báza
S63.51	Vyvrtnutie a natiahnutie zápästia,karpový kĺb	S72.08	Zlomenina krčka stehnovej kosti,iná časť
S63.52	Vyvrtnutie a natiahnutie zápästia,radiokarpový kĺb	S72.10	Zlomenina stehnovej kosti,trochanterová,b.n.
S63.53	Vyvrtnutie a natiahnutie zápästia,karpometakarpový kĺb	S72.11	Zlomenina stehnovej kosti, intertrochanterová
S63.58	Vyvrtnutie a natiahnutie zápästia, ná časť	S72.2	Subtrochanterová zlomenina
S63.60	Vyvrtn.a natiah.jedného/viac.prstov,časť bliž.neurč.	S72.3	Zlomenina diafýzy stehnovej kosti
S63.61	Vyvrtn.a natiah.jedného/viac.prstov,metakarpofalang.kĺb	S72.40	Zlomen.dolného konca stehn.kosti,č.b.n.
S63.62	Vyvrtn.a natiah.jedného/viac.prstov,interfalangový kĺb	S72.41	Zlomen.dolné.konca stehn.kosti,condylus (lateralis)(medialis)
S63.68	Vyvrtn.a natiah.jedného /v.iac.prstov,i.č.	S72.42	Zlomen.dolného konca stehn.kosti,epifýza (rozpustenie epifýzy)
S63.7	Vyvrtnutie a natiahnutie iných a bliž.neurč.časti ruky	S72.43	Zlomen.dolného konca stehn.kosti,suprakondylová
S64.0	Poranenie n.ulnaris v úrovni zápästia a ruky	S72.44	Zlomen.dolného konca stehn.kosti,interkondylová
S64.1	Poranenie n.medianus v úrovni zápästia a ruky	S72.7	Viacere zlomeniny stehnovej kosti
S64.2	Poranenie n.radialis v úrovni zápästia a ruky	S72.8	Zlomenina inej časti stehnovej kosti
S64.3	Poranenie n.digitalis palca	S72.9	Zlomenina stehnovej kosti,časť bližšie neurčená
S64.4	Poranenie n.digitalis iného prsta ruky	S73.00	Vykĺbenie bedra,bližšie neurčené
S64.7	Poranenie viacerých nervov v úrovni zápästia a ruky	S73.01	Vykĺbenie bedra,dozadu
S64.8	Poranenie iného nervu v úrovni zápästia a ruky	S73.02	Vykĺbenie bedra,dopredu
S64.9	Poranenie bliž.neurč.nervu v úrovni zápäs.a ruky	S73.08	Vykĺbenie bedra,iné
S65.0	Poranenie a.ulnaris v úrovni zápästia a ruky	S73.10	Vyvrtnutie a natiahnutie bedro.kĺbu,časť bliž.neurč.
S65.1	Poranenie a.radialis v úrovni zápästia a ruky	S73.11	Vyvrtnutie a natiahnutie bedro.kĺbu,iliofemorálny väz
S65.2	Poranenie ciev povrchového dlaňového oblúka	S73.12	Vyvrtnutie a natiahnutie bedro.kĺbu,ischiokapsulárny väz
S65.3	Poranenie ciev hĺbkového dlaňového oblúka	S73.18	Vyvrtnutie a natiahnutie bedrového kĺbu, iná časť
S65.4	Poranenie krvnej cievy (ciev) palca	S74.0	Poranenie sedac.ervu (n. ischiadicus) v úrovni bedra a stehna
S65.5	Poranenie krvnej cievy (ciev) iného prsta ruky	S74.1	Poranenie stehn.nervu (n. femoralis) v úrovni bedra a stehna
S65.7	Poranenie viacerých krvných ciev v úrov.zápäs.a ruky	S74.2	Poranenie senzor.kožných nervov v úrovni bedra a stehna
S65.8	Poranenie i.krvnej cievy v úrov.zápäs.a ruky	S74.7	Poranenie viacerých nervov v úrovni bedra a stehna
S65.9	Poranenie bliž.neurč.krvnej cievy v úrov.zápäs.a ruky	S74.8	Poranenie iných nervov v úrovni bedra a stehna
S66.0	Poran.svalu a šľachy dlh.ohýb.palca v úrov.zápäs.a ruky	S74.9	Poran.bliž.neurč.nervu v úrovni bedra a stehna
S66.1	Poran.svalu a šľachy ohýb.i.prsta v úrov.zápäs.a ruky	S75.0	Poranenie a.femoralis
S66.2	Poran.svalu a šľachy vyst.palca v úrov.zápäs.a ruky	S75.1	Poranenie v.femoralis v úrovni bedra a stehna
S66.3	Poran.svalu a šľachy vyst.i.prsta v úrov.zápäs.a ruky	S75.2	Poranenie v.saphena magna v úrovni bedra a stehna
S66.4	Poran.vnúť.svalu a šľachy palca v úrov.zápäs.a ruky	S75.7	Poranenie viacerých krvných ciev v úrovni bedra a stehna
S66.5	Poran.vnúť.svalu a šľachy i.prsta v úrov.zápäs.a ruky	S75.8	Poranenie iných krvných ciev v úrovni bedra a stehna
S66.6	Poran.viac.svalu a šliach ohýb.v úrov.zápäs.a ruky	S75.9	Poran.enie bliž.neurč.krvných ciev v úrovni bedra a stehna
S66.7	Poran.viac.svalu a šliach vyst.v úrov.zápäs.a ruky	S76.0	Poranenie svalu a šľachy bedra
S66.8	Poran.i.svalu a šľachy v úrov.zápäs.a ruky	S76.1	Poran.štvorhlavého svalu stehna a jeho šľachy
S66.9	Poran.bliž.n.eurč.svalu a šľachy v úrov.zápäs.a ruky	S76.2	Poran.svalu a šľachy prítahovača (adduktora) stehna
S67.0	Drvivé poran.palca a iného prsta/prstov ruky	S76.3	Poranenie svalu a šľachy zad.sval.skup.v úr.stehna
S67.8	Drvivé poran.i.a bliž.neurč.časti zápäs.a ruky	S76.4	Poranenie iných a bliž.neurč.svalov a šliach v úr.stehna
S68.0	Úrazová amputácia palca (kompletná) (čiasočná)	S76.7	Poranenie viac.svalov a šliach v úrovni bedra a stehna
S68.1	Úrazová amput.iného (jed.)prsta ruky (komplet.)(čias.)	S77.0	Drvivé poranenie bedra
S68.2	Samost.úraz.amput.dvoch/viac.prstov ruky (kompl.)(čias.)	S77.1	Drvivé poranenie stehna
S68.3	Kombinovaná úraz.amput.(č.)prsta (prstov)s i.č.zápäs.a ruky	S77.2	Drvivé poranenie bedra a stehna
S68.4	Úrazová amputácia ruky v úrovni zápästia	S78.0	Úrazová amputácia v bedrovom kĺbe
S68.8	Úrazová amputácia inej časti zápästia a ruky	S78.1	Úrazová amputácia v úrovni medzi bedrom a kolenom
S68.9	Úraz.amput.zápäs.a ruky v b.n.úr.	S78.9	Úrazová amput.bedra a stehna v b.n.úrovni
S69.7	Viacere poranenia zápästia a ruky	S79.7	Viacere poranenia bedra a stehna
S69.8	Iné poranenia zápästia a ruky,bližšie určené	S79.8	Iné a bližšie určené poranenie bedra a stehna
S69.9	Poranenie zápästia a ruky,bližšie neurčené	S79.9	Poranenie bedra a stehna,bližšie neurčené
S70.0	Pomliaždenie bedra	S80.0	Pomliaždenie kolena
S70.1	Pomliaždenie stehna	S80.1	Pomliaždenie iných a bliž.neurč.časti predkol.
S70.7	Viacere povrchové poranenia bedra a stehna	S80.7	Viacere povrchové poranenia predkolena
S70.81	Iné povrchové poranenia bedra a stehna: odrenina	S80.81	Iné povrchové poranenie predkolena: odrenina
S70.82	Iné povrch.poran.bedra a stehna:tvor.pluzg.(neterm.)	S80.82	Iné povrch.poran.predkol.:tvorba pluzg.(neterm.)
S70.83	Iné povrch.poran.bedra a stehna:ušť.hmyz./vpich (nejed.)	S80.83	Iné povrch.poran.predkol.:ušť.hmyz./vpich (nejed.)
S70.84	Iné povrch.poran.bedra a stehna:povrch.cudz.teleso(črepina)	S80.84	Iné povrch.poran.predkol.:povrch.cudz.teleso (úlomok)
S70.88	Iné povrchové poranenia bedra a stehna: iné	S80.88	Iné povrchové poranenie predkolena: iné
S70.9	Povrchové poranenie bedra a stehna,b.n.	S80.9	Povrchové poranenie predkolena, bližšie neurčené
S71.0	Otvorená rana bedra	S81.0	Otvorená rana kolena
S71.1	Otvorená rana stehna	S81.7	Viacere otvorené rany predkolena
S71.7	Viacere otvorené rany bedra a stehna	S81.80	Otvorená rana i.časti predkol.,b.n.
S71.80	Otvorená rana i.a bliž.neurč.časti panv.pletenca	S81.87	Pošk.mäk.č.I.st.pri otvor.zlom./vykĺb.predkol.
S71.87	Pošk.mäk.č.I.st.pri otvor.zlom./vykĺb.bedra a stehna	S81.88	Pošk.mäk.č.II.st.pri otvor.zlom./vykĺb.predkol.
S71.88	Pošk.mäk.č.II.st.pri otvor.zlom./vykĺb.bedra a stehna	S81.89	Pošk.mäk.č.III.st.pri otvor.zlom./vykĺb.predkol.
S71.89	Pošk.mäk.č.III.st.pri otvor.zlom./vykĺb.bedra a stehna	S81.9	Otvorená rana bližšie neurčenej časti predkolena
S72.00	Zlomenina krčka stehn.kosti,časť b.n.	S82.0	Zlomenina jabĺčka [patella]

S82.11	Zlomenina hor.konca pištaly,so zlom.ihlice (každá č.)	S90.2	Pomliaž.prsta (prstov) nohy s poškod.nechta
S82.18	Zlomenina horného konca pištaly,iná	S90.3	Pomliaženie iných a bližšie neurčených častí nohy
S82.21	Zlomenina diafýzy pištaly,so zlom.ihlice (každá č.)	S90.7	Viaceré povrchové poranenia členka a nohy
S82.28	Zlomenina diafýzy pištaly,iná	S90.81	Iné povrchové poranenie členka a nohy: odrenina
S82.31	Zlomenina dol.konca pištaly,so zlom.ihlice (každá č.)	S90.82	Iné povrch.poran.čl.a nohy:tvor.pluzg.(neterm.)
S82.38	Zlomenina dolného konca pištaly,iná	S90.83	Iné povrch.poran.čl.a nohy:ušt.hmyz./vpich (nejed.)
S82.40	Zlomenina ihlice, izolovaná,časť bližšie neurčená	S90.84	Iné povrch.poran.čl.a nohy:povrch.cudz.teleso (úlomok)
S82.41	Zlomenina ihlice, izolovaná,horný koniec	S90.88	Iné povrchové poranenie členka a nohy: iné
S82.42	Zlomenina ihlice, izolovaná,diafýza	S90.9	Povrchové poranenie členka a nohy, bližšie neurčené
S82.49	Zlomenina ihlice, izolovaná,viaceré miesta	S91.0	Otvorená rana členka
S82.5	Zlomenina vnútorného členka	S91.1	Otvorená rana prsta (prstov) nohy bez poškod.nechta
S82.6	Zlomenina vonkajšieho členka	S91.2	Otvorená rana prsta (prstov) nohy s poškod.nechta
S82.7	Viaceré zlomeniny predkolenia	S91.3	Otvorená rana inej časti nohy
S82.81	Bimaleolárna zlomenina	S91.7	Viaceré otvorené rany členka a nohy
S82.82	Trimaleolárna zlomenina	S91.80	Otvorená rana inej časti členka a nohy
S82.88	Zlomenina iných častí predkolenia	S91.87	Poškodenie mäč.č.II.st.pri otvor.zlom./vyklb.nohy
S82.9	Zlomenina bližšie neurčenej časti predkolenia	S91.88	Poškodenie mäč.č.II.st.pri otvor.zlom./vyklb.nohy
S83.0	Vykĺbenie jabĺčka (patella)	S91.89	Poškodenie mäč.č.III.st.pri otvor.zlom./vyklb.nohy
S83.10	Vykĺbenie kolenného kĺbu,bližšie neurčené	S92.0	Zlomenina pätovej kosti
S83.11	Vykĺb.kolen.kĺbu,vyklb.hor.konca pištaly dopredu	S92.1	Zlomenina členkovej kosti
S83.12	Vykĺb.kolen.kĺbu,vyklb.hor.konca pištaly dozadu	S92.20	Zlomenina jednej/viac.ostatných priehlav.kostí,b.n.
S83.13	Vykĺb.kolen.kĺbu,vyklb.hor.konca pištaly mediálne	S92.21	Zlomenina os naviculare
S83.14	Vykĺb.kolen.kĺbu,vyklb.hor.konca pištaly laterálne	S92.22	Zlomenina os cuboideum
S83.18	Vykĺbenie kolenného kĺbu,iné	S92.23	Zlomenina os cuneiforme (interm.)(later.)(med.)
S83.2	Trhlina menisku,akútna	S92.28	Zlomenina iných priehlavkových kostí
S83.3	Čerstvá trhlna kĺbovej chrupky kolena	S92.3	Zlomenina predpriehlavkovej kosti
S83.40	Vyvr.t.natiah.kolen.kĺbu b.n.bočný väz	S92.4	Zlomenina prvého prsta nohy
S83.41	Vyvr.t.natiah.kolen.kĺbu,distor.fib.vonk.boč.väzu	S92.5	Zlomenina iného prsta nohy
S83.42	Vyvr.t.natiah.kolen.kĺbu,distor.tib.vnút.boč.väzu	S92.7	Viaceré zlomeniny nohy
S83.43	Vyvr.t.natiah.kolen.kĺbu,natr.fib.vonk.boč.väzu	S92.9	Zlomenina nohy,bližšie neurčená
S83.44	Vyvr.t.natiah.kolen.kĺbu,natr.tib.vnút.boč.väzu	S93.0	Vykĺbenie členkového kĺbu
S83.50	Vyvr.t.natiah.kolen.kĺbu b.n.skríž.väz	S93.10	Vykĺb.jedného/viac.prstov nohy,b.n.
S83.51	Vyvr.t.natiah.kolen.kĺbu,distor.pred.skríž.väzu	S93.11	Vykĺb.jedného/viac.prstov nohy,metatarzofalangový kĺb
S83.52	Vyvr.t.natiah.kolen.kĺbu,distor.zad.skríž.väzu	S93.12	Vykĺb.jedného/viac.prstov nohy,interfalangový kĺb
S83.53	Vyvr.t.natiah.kolen.kĺbu,natr.pred.skríž.väzu	S93.2	Roztrhnutie väzov v úrovni členka a nohy
S83.54	Vyvr.t.natiah.kolen.kĺbu,natr.zad.skríž.väzu	S93.30	Vykĺb.iných a bliž.nneurč.častí nohy,časť bliž.nneurč.
S83.6	Vyvr.t.natiah.inej a bliž.nneurč.častí kolena	S93.31	Vykĺb.iných a bliž.nneurč.častí nohy,priehlav.kostí,kĺb b.n.
S83.7	Poranenie viacerých útvarov kolena	S93.32	Vykĺb.iných a bliž.nneurč.častí nohy,mediotarzálny kĺb
S84.0	Poranenie n.tibialis v úrovni predkolenia	S93.33	Vykĺb.iných a bliž.nneurč.častí nohy,tarzometatarzálny kĺb
S84.1	Poranenie n.peroneus v úrovni predkolenia	S93.34	Vykĺb.iných a bliž.nneurč.č.nohy,metatarzálna(kostí),kĺb b.n.
S84.2	Poranenie senzor.kožných nervov úrov.predkol.	S93.38	Vykĺb.iných a bliž.nneurč.častí nohy,iné
S84.7	Poranenie viacerých nervov v úrovni predkolenia	S93.40	Vyvrtnutie a natiahnutie členka,časť bliž.nneurč.
S84.8	Poranenie iných nervov v úrovni predkolenia	S93.41	Vyvrtnutie a natiahnutie členka,lig.deltoideum
S84.9	Poranenie bliž.nneurč.nervu v úrov.predkol.	S93.42	Vyvr.t.natiah.členka,lig.calcaneofibulare
S85.0	Poranenie zákolennej tepny [a.poplitea]	S93.43	Vyvr.t.natiah.členka,lig.tibiofibulare(ant.)(post.),dist.
S85.1	Poranenie (pred.)(zad.)pišťal.tepny	S93.48	Vyvrtnutie a natiahnutie členka,iná časť
S85.2	Poranenie ihlicovej tepny [a.peronea]	S93.5	Vyvrtnutie a natiahnutie prsta (prstov) nohy
S85.3	Poranenie veľkej skrytej žily v úrov.predkol.	S93.6	Vyvr.t.natiah.inej a bliž.nneurč.častí nohy
S85.4	Poranenie malej skrytej žily v úrov.predkol.	S94.0	Poranenie n.plantaris lateralis
S85.5	Poranenie zákolennej žily [v. poplitea]	S94.1	Poranenie n.plantaris medialis
S85.7	Poranenie viac.krv.ciev v úrov.predkol.	S94.2	Poranenie.n.peroneus profundus v úrov.čl.a nohy
S85.8	Poranenie iných krvných ciev v úrovni predkolenia	S94.3	Poranenie.senzor.kož.nervu v úrov.čl.a nohy
S85.9	Poranenie bliž.nneurč.krv.ciev v úrov.predkol.	S94.7	Poranenie viacerých nervov v úrovni členka a nohy
S86.0	Poranenie Achillovej šľachy	S94.8	Poranenie iného nervu v úrovni členka a nohy
S86.1	Poranenie i.svalu a šľach.zad.sval.skup.v úrov.predkol.	S94.9	Poranenie bliž.nneurč.nervu v úrov.členka a nohy
S86.2	Poranenie svalu a šľach.pred.sval.skup.v úrov.predkol.	S95.0	Poranenie a.dorsalis pedis
S86.3	Poranenie svalu a šľach.ihlic.sval.skup.v úrov.predkol.	S95.1	Poranenie a.plantaris pedis
S86.7	Poranenie viac.svalov a šľach v úrov.predkol.	S95.2	Poranenie v.dorsalis pedis
S86.8	Poranenie iného svalu a šľachy v úrovni predkolenia	S95.7	Poranenie viac.krvných.ciev v úrov.členka a nohy
S86.9	Poranenie bliž.nneurč.svalu a šľachy v úrov.predkol.	S95.8	Poranenie inej krvnej cievy v úrovni členka a nohy
S87.0	Drvivé poranenie kolena	S95.9	Poranenie bliž.nneurč.krvnej cievy v úrov.členka a nohy
S87.8	Drvivé poranenie i.a bliž.nneurč.častí predkol.	S96.0	Poranenie svalu a šľachy dlh.obyž.palca v úrov.čl.a nohy
S88.0	Úrazová amputácia v úrovni kolena	S96.1	Poranenie svalu a šľachy dlh.vyst.palca v úrov.čl.a nohy
S88.1	Úrazová amputácia v úrovni medzi kolenom a členkom	S96.2	Poranenie vnút.krátkeho svalu a šľachy čl.a nohy
S88.9	Úrazová amputácia predkol.v bliž.nneurč.úrovni	S96.7	Poranenie viac.svalov a šľach v úrov.čl.a nohy
S89.7	Viaceré poranenia predkolenia	S96.8	Poranenie iného svalu a šľachy v úrov.čl.a nohy
S89.8	Iné poranenie predkolenia,bližšie určené	S96.9	Poranenie bliž.nneurč.svalu a šľachy v úrov.čl.a nohy
S89.9	Poranenie predkolenia,bližšie neurčené	S97.0	Drvivé poranenie členka
S90.0	Pomliaženie členka	S97.1	Drvivé poranenie prsta (prstov) nohy
S90.1	Pomliaž.prsta (prstov) nohy bez poškod. nechta	S97.8	Drvivé poranenie inej časti členka a nohy

S98.0	Úrazová amputácia nohy v úrovni členka	T06.4	Poran.svalov a šliach postih.viac.obl.tela
S98.1	Úrazová amputácia jedného prsta nohy	T06.5	Poran.vnútrohruď.aj vnútrobruš.org./vn-hrud.aj panv.org.
S98.2	Úrazová amputácia dvoch alebo viacerých prstov nohy	T06.8	Iné bliž.urč.poranenie postih.viac.obl.tela
S98.3	Úrazová amputácia inej časti nohy	T07	Viaceré poranenia,bližšie neurčené
S98.4	Úrazová amputácia nohy v bližšie neurčenej úrovni	T08.0	Zlomenina chrčtice v bliž.neuč.úrovni,zatvor./bez b.u.
S99.7	Viaceré poranenia členka a nohy	T08.1	Zlomenina chrčtice v bliž.neurč.úrovni,otvorená
S99.8	Iné poranenie členka a nohy,bližšie určené	T09.00	Povrch.poran.trupu v bliž.neurč.úrovni,druh poran.b.n.
S99.9	Poranenie členka a nohy,bližšie neurčené	T09.01	Povrch.poran.trupu v bliž.neurč.úrovni:odrenina
T00.0	Povrchové poranenie postihujúce hlavu aj krk	T09.02	Povrch.poran.trupu v bliž.neurč.úrovni:tvor.pľuzg.(neterm.)
T00.1	Povrchové poran.post.hrud.a bruch.,hrud.a drie./hrud.a panv.	T09.03	Povrch.poran.trupu v bliž.n.úrovni:ušť.hmyz./vpich (nejed.)
T00.2	Povrchové poran.postih.viac.obl.HK	T09.04	Povrch.poran.trupu v bliž.n.úrovni:povrch.cudz.teleso (úlomok)
T00.3	Povrchové poran.postih.viac.obl.DK	T09.05	Povrch.poran.trupu v bliž.neurč.úrovni:pomliaž.
T00.6	Povrchové poran.postih.viac.obl.HK a viac.obl.DK	T09.08	Povrch.poran.trupu v bliž.neurč.úrovni:iné
T00.8	Povrchové poran.postih.i.komb.obl.tela	T09.1	Otvorená rana trupu v bližšie neurčenej úrovni
T00.9	Viaceré povrchové poranenia,bližšie neurčené	T09.2	Vykĺb.,vyvrt.a natiah.bliž.neurč.kĺbu a väzu trupu
T01.0	Otvorená rana postihujúca hlavu aj krk	T09.3	Poranenie miechy v bližšie neurčenej úrovni
T01.1	Otvorená rana post.hrud.a brucho,hrud.a driek./hrud.a panvu	T09.4	Poran.bliž.neurč.nervu,miech.koreňa a nerv.spleti trupu
T01.2	Otvorená rana post.viac.obl.HK	T09.5	Poranenie bližšie neurčeného svalu a šľachy trupu
T01.3	Otvorená rana post.viac.obl.DK	T09.6	Úrazová amputácia trupu v bližšie neurčenej úrovni
T01.6	Otvorená rana post.viac.obl.HK a viac.obl.DK	T09.8	Iné bliž.určené poran.trupu v bliž.neurč.úrovni
T01.8	Otvorená rana post.i.kombináciu oblastí tela	T09.9	Poranenie trupu v bliž.neurč.úrovni,bliž.neurč.
T01.9	Viaceré otvorené rany,bližšie neurčené	T10.0	Zlomenina HK v bliž.neurč.úrovni,zatvor./bez bliž.určenia
T02.00	Zlomeniny postih.hlavu aj krk,zatv./bez b.u.	T10.1	Zlomenina HK v bliž.neurč.úrovni,otvorená
T02.01	Zlomeniny postihujúce hlavu aj krk, otvorené	T11.00	Povrch.poran.HK v bliž.neurč.úrovni,druh poran.b.n.
T02.10	Zlom.postih.hrud.-driek.križ.obl./hrud.aj panv.zatv./bez b.u.	T11.01	Povrch.poran.HK v bliž.neurč.úrovni:odrenina
T02.11	Zlom.postih.hrud.-driek.križ.obl./hrud.aj panv.,otvor.	T11.02	Povrch.poran.HK v bliž.neurč.úrovni:tvor.pľuzg.(neterm.)
T02.20	Zlomeniny postih.viac.obl.jednej HK,zatv./bez b.u.	T11.03	Povrch.poran.HK v bliž.neurč.úrovni:ušť.hmyz./vpich (nejed.)
T02.21	Zlomeniny postih.viac.obl.jednej HK,otvor.	T11.04	Povrch.poran.HK v bliž.neurč.úrovni:povrch.cudz.teleso(úlomok)
T02.30	Zlomeniny postih.viac.obl.jednej DK,zatv./bez b.u.	T11.05	Povrch.poran.HK v bliž.neurč.úrovni:pomliaž.
T02.31	Zlomeniny postih.viac.obl.jednej DK,otvor.	T11.08	Povrch.poran.HK v bliž.neurč.úrovni:iné
T02.40	Zlomeniny postih.viac.obl.oboch HK,zatv./bez b.u.	T11.1	Otvorná rana HK v bliž.neurč.úrovni
T02.41	Zlomeniny postih.viac.obl.oboch HK,otvor.	T11.2	Vykĺb.vyvrt.a natiah.bliž.neurč.kĺbu a väzu HK v bliž.n.úrov.
T02.50	Zlomeniny viac.obl.oboch DK,zatv./bez b.u.	T11.3	Poranenie bliž.neurč.nervu HK,v bliž.neurč.úrovni
T02.51	Zlomeniny viac.obl.oboch DK,otvor.	T11.4	Poranenie bliž.neurč.ciev HK,v bliž.neurč.úrovni
T02.60	Zlomeniny postih.viac.obl.HK a DK,zatv./bez b.u.	T11.5	Poranenie bliž.neurč.svalu a šľachy HK,v bliž.neurč.úrovni
T02.61	Zlomeniny viac.obl.HK,DK,otvor.	T11.6	Úrazová amputácia HK,v bliž.neurč.úrovni
T02.70	Zlomen.postih.hrud.driek.končat./hrud.panv.konč.zatv./bez b.u.	T11.8	Iné bliž.urč.poranenie HK,v bliž.neurč.úrovni
T02.71	Zlomen.postih.hrud.s driek.a konč./hrud.s panv.a konč.,otvor.	T11.9	Bližšie neurčené poranenie HK,v bliž.neurč.úrovni
T02.80	Zlomeniny postih.i.komb.obl.tela,zatv./bez b.u.	T12.0	Zlomenina DK,v bliž.neurč.úrovni,zatvor./bez bliž.určenia
T02.81	Zlomeniny postih.i.komb.obl.tela,otvor.	T12.1	Zlomeniny DK,v bliž.neurč.úrovni,otvorená
T02.90	Bližšie neurč.viaceré zlomeniny,zatvor./bez bliž.urč.	T13.00	Povrch.poran.DK,v bliž.neurč.úrovni,druh poranenia bl.neurč.
T02.91	Bližšie neurčené viaceré zlomeniny,otvorené	T13.01	Povrch.poran.DK,v bliž.neurč.úrovni:odrenina
T03.0	Vykĺb.,vyvrt.a natiah.postih.hlavu aj krk	T13.02	Povrch.poran.DK,v bliž.neurč.úrovni:tvor.pľuzg.(neterm.)
T03.1	Vykĺb.,vyvrt.a natiah.postih.hrud.aj driek./hrud.aj panvu	T13.03	Povrch.poran.DK,v bliž.neurč.úrovni:ušť.hmyz./vpich(nejed.)
T03.2	Vykĺb.,vyvrt.a natiah.postih.viac.obl.HK	T13.04	Povrch.poran.DK,v bliž.neurč.úrovni:povrch.cudz.teleso(úlomok)
T03.3	Vykĺb.,vyvrt.a natiah.postih.viac.obl.DK	T13.05	Povrch.poran.DK,v bliž.neurč.úrovni.:pomliaž.
T03.4	Vykĺb.,vyvrt.a natiah.postih.viac.obl.HK aj DK	T13.08	Povrch.poran.DK,v bliž.neurč.úrovni:iné
T03.8	Vykĺb.,vyvrt.a natiah.postih.i.komb.telesných obl.	T13.1	Otvorená rana DK,v bliž.neurč.úrovni
T03.9	Viac.ykĺb.,vyvrt.a natiah,b.n.	T13.2	Vykĺb.vyvrt.a natiah.bliž.neurč.kĺbu a väzu DK,v bliž.n.úr.
T04.0	Drvivé poranenie postihujúce hlavu aj krk	T13.3	Poranenie bliž.neurč.nervu DK,v bliž.neurč.úrovni
T04.1	Drvivé poran.postih.hrud.aj brucho,hrud.aj driek,hrud.aj panvu	T13.4	Poranenie bliž.neurč.krv.ciev DK,v bliž.neurč.úrovni
T04.2	Drvivé poran.postih.viac.obl.HK	T13.5	Poranenie bliž.neurč.svalu a šľachy DK,v bliž.neurč.úrovni
T04.3	Drvivé poran.postih.viac.obl.DK	T13.6	Úrazová amputácia DK,v bliž.neurč.úrovni
T04.4	Drvivé poran.postih.viac.obl.HK.aj DK	T13.8	Iné bliž.urč.poranenie DK,v bliž.neurč.úrovni
T04.7	Drv.por.pos.hr.,bru.a konč./hr.,drie.a konč./hr.,pan.a kon.	T13.9	Bliž.neu.poranenie DK,v bliž.neurč.úrovni
T04.8	Drvivé poran.postih.i.komb.telesných obl.	T14.00	Povrch.poran.oblasť bliž.neurč.tela,druh poran.b.n.
T04.9	Viaceré drvivé poranenia,bližšie neurčené	T14.01	Povrch.poran.oblasť bliž.neurč.tela:odrenina
T05.0	Úrazová amputácia oboch rúk	T14.02	Povrch.poran.oblasť bliž.neurč.tela:tvor.pľuzg.(neterm.)
T05.1	Úrazová amput.jednej ruky a druhej HK(okr.ruky)	T14.03	Povrch.poran.oblasť bliž.neurč.tela:ušť.hmyz./vpich (nejed.)
T05.2	Úrazová amput.oboch HK (ktorákoľvek úr.)	T14.04	Povrch.poran.oblasť bliž.n.tela:povrch.cudz.teleso (úlomok)
T05.3	Úrazová amputácia oboch nôh	T14.05	Povrch.poran.oblasť bliž.neurč.tela:pomliaž.
T05.4	Úrazová amput.jednej nohy a druhej DK(okr.nohy)	T14.08	Povrch.poran.oblasť bliž.neurč.telaa:iné
T05.5	Úrazová amput.oboch DK	T14.1	Otvorená rana:oblasť bližšie neurčená tela
T05.6	Úrazová amput.HK.aj DKv akejkoľvek komb.	T14.20	Zlomenina.oblasť bliž.neurč.tela,zatvor./bez bliž.urč.
T05.8	Úrazová amput.post.i.komb.telesných obl.	T14.21	Zlomenina:oblasť bližšie neurčená tela, otvorená
T05.9	Viaceré úrazové amputácie,bližšie neurčené	T14.3	Vykĺb.vyvrt.a natiah.:oblasť bliž.neurč.tela
T06.0	Poran.mozg.a hlav.nerv.komb.s por.nerv.a miechy v úr.krku	T14.4	Poranenie nervu (nervov):oblasť bliž.neurč.tela
T06.1	Poran.nervov a miechy postih.i.viac.telesné obl.	T14.5	Poranenie krvnej cievy (ciev):oblasť bliž.neurč.tela
T06.2	Poranenie nervov postihujúce viaceré oblasti tela	T14.6	Poranenie svalov a šliach:oblasť bliž.neurč.tela
T06.3	Poranenie krvných ciev postihujúce viaceré oblasti	T14.7	Drvivé poran.a úraz.amput..oblasť bliž.neurč.tela



T14.8	Iné poranenie: oblasť bližšie neurčená tela	T79.6	Pourazová ischémia svalu
T14.9	Poranenie, bližšie neurčené	T79.7	Pourazový podkožný emfyzém
T79.0	Vzduchová embólia (pourazová)	T79.8	Iná včasná komplikácia úrazu
T79.1	Tuková embólia (pourazová)	T79.9	Včasná komplikácia úrazu, bližšie neurčená
T79.2	Pourazové druhotné a opakované krvácanie	T89.00	Komplikácia otvorenej rany, bližšie neurčená
T79.3	Pourazová infekcia rany, nezatriedená inde	T89.01	Komplikácia otvor. rany, cudzie teleso (s infek./bez infek.)
T79.4	Úrazový šok	T89.02	Komplikácia otvorenej rany, infekcia
T79.5	Úrazová anúria	T89.03	Komplikácia otvorenej rany, iná

### Diagnóza PTR-2

S01.83	Otvor.rana (obl.hlavu) v spojení s intrakraniál.poranením	S06.30	Ložiskové poranenie mozgu a mozočkabližšie neurčené
S01.87	Poškod.mäkkých častí I.st.pri otvor.zlom., vyklbení na hlavu	S06.31	Ložiskové pomliaždenie mozgu
S01.88	Poškod.mäkkých častí II.st.pri otvor.zlom., vyklbení na hlavu	S06.32	Ložiskové pomliaždenie mozočka
S01.89	Poškod.mäkkých častí III.st.pri otvor.zlom., vyklbení na hlavu	S06.33	Ložiskový hematóm mozgu
S02.61	Zlomenina sánky: processus condylaris	S06.34	Ložiskový hematóm mozočka
S02.62	Zlomenina sánky: subkondylóva	S06.38	Iné ložiskové poranenie mozgu a mozočka
S02.63	Zlomenina sánky: processus coronoideus	S06.4	Epidurálne krvácanie
S02.64	Zlomenina sánky: ramus mandibulae, bližšie neurčený	S06.5	Subdurálne krvácanie po úraze
S02.65	Zlomenina sánky: angulus mandibulae	S06.6	Subarachnoidálne krvácanie po úraze
S02.66	Zlomenina sánky: symphysis mandibulae	S06.72	Bezvedom.s poran.lebky a mozgu, viac ako 24 h, návrat pôv.st.v.
S02.67	Zlomenina sánky: pars alveolaris	S06.8	Iné vnútrolebkové poranenie
S02.68	Zlom.sánky: corpus mandibulae, iné a bližšie neurčené časti	S07.0	Drvivé poranenie tváre
S02.69	Zlomenina sánky: viaceré časti	S07.1	Drvivé poranenie lebky
S04.0	Poranenie zrakového nervu (n.opticus) a zrakových dráh	S07.8	Drvivé poranenie iných častí hlavy
S04.1	Poranenie okohybného nervu (n.oculomotorius)	S07.9	Drvivé poranenie hlavy, časť bližšie neurčená
S04.2	Poranenie kladkového nervu (n.trochlearis)	S11.87	Poškodenie mäkkých č.l.st.pri otvor.zlomenine, vyklbení na krku
S04.3	Poranenie trojkľaného nervu (n.trigeminus)	S11.88	Poškodenie mäč.č.II.st.pri otvor.zlomenine, vyklbení na krku
S04.4	Poranenie odťahujúceho nervu (n.abducens)	S11.89	Poškodenie mäč.č.III.st.pri otvor.zlomenine, vyklbení na krku
S04.6	Poranenie sluchového nervu (n.acusticus)	S15.01	Poranenie a.carotis communis
S05.2	Tržná rana, roztrhnutie oka s prolapsom/stratou vnútrooč.tk.	S15.02	Poranenie a.carotis externa
S05.4	Penetrujúca rana očné s cudzím telesom/bez cudzieh.telesa	S15.03	Poranenie a.carotis interna
S05.7	Avulzia (vytrhnutie) oka	S15.2	Poranenie v.jugularis externa
S06.1	Pourazový opuch mozgu	S15.3	Poranenie v.jugularis interna
S06.20	Difúzne poranenie mozgu a mozočka, bližšie neurčené	S15.7	Poranenie viacerých krvných ciev v úrovni krku
S06.21	Difúzne pomliaždenie mozgu	S17.0	Drvivé poranenie hrtna a priedušnice
S06.22	Difúzne pomliaždenie mozočka	S17.8	Drvivé poranenie inej časti krku
S06.23	Viaceré vnútromozgové a mozočkové hematómy	S17.9	Drvivé poranenie bližšie neurčenej časti krku
S06.28	Iné difúzne poranenie mozgu a mozočka	T04.0	Drvivé poranenie postihujúce hlavu aj krk

### Diagnóza PTR-3

S12.8	Zlomenina iných častí krku	S27.1	Úrazový hemotorax
S21.83	Otvor.rana každej č.hrud.v spojení s vnútrohrud.por.	S27.2	Úrazový hemopneumotorax
S21.87	Poškodenie mäč.č.I.st.pri otvor.zlomeninách, vyklben.na hrud.	S27.31	Pomliaždenie a hematóm pľúc
S21.88	Poškodenie mäč.č.II.st.pri otvor.zlomeninách, vyklben.na hrud.	S27.32	Tržné poranenie pľúc
S21.89	Poškodenie mäč.č.III.st.pri otvor.zlomeninách, vyklben.na hrud.	S27.38	Iné a bližšie neurčené poranenie pľúc
S22.5	Instabilný (vlajúci) hrudník	S27.4	Poranenie priedušky
S25.0	Poranenie hrudníkovej aorty	S27.5	Poranenie priedušnice v oblasti hrudníka
S25.1	Poranenie truncus brachiocephalicus alebo a.subclavia	S27.6	Poranenie pohrudnice
S25.2	Poranenie hornej dutej žily	S27.7	Viaceré poranenia vnútrohrudníkových orgánov
S25.3	Poran.v.innominata(v.brachiocephalica) alebo v.subclavia	S27.81	Poranenie bránice
S25.4	Poranenie pľúcnych krvných ciev	S27.82	Poranenie ductus thoracicus
S25.7	Poranenie viacerých krvných ciev hrudníka	S27.83	Poranenie hrudnej časti pažeráka
S26.0	Poran.srdca so zakrvác.do osrdcovník.vaku	S27.84	Poranenie dojčenskej žľazy [týmusu]
S26.81	Pomliaždenie srdca	S27.88	Poran.iných b.u.vnútrohrud.org.a štruktúr
S26.82	Tržné poranenie srdca bez otvorenia srdcovej dutiny	S28.0	Rozdrvený hrudník
S26.83	Tržné poranenie srdca s otvorením srdcovej dutiny	S28.1	Úrazová amputácia časti hrudníka
S26.88	Iné poranenia srdca	T02.71	Zlomen.postih.hrud.s driek.a konč./hrud.s panv.a konč., otvor.
S26.9	Poranenie srdca, bližšie neurčené	T79.0	Vzduchová embólia (pourazová)
S27.0	Úrazový pneumotorax	T79.1	Tuková embólia (pourazová)

### Diagnóza PTR-4

S35.0	Poranenie brušnej aorty	S35.7	Poranenie viacerých krvných ciev brucha, drieku a panvy
S35.1	Poranenie dolnej dutej žily	S35.8	Poranenie iných krvných ciev brucha, drieku a panvy
S35.2	Poranenie truncus coeliacus alebo a.mesenterica	S36.00	Poranenie slezinybližšie neurčené
S35.3	Poranenie v. portae alebo v.lienalis	S36.01	Hematóm sleziny
S35.4	Poranenie krvných ciev obličky	S36.02	Roztrhnutie puzdra sleziny, bez väčších trhlín parenchýmu
S35.5	Poranenie iliakálnych krvných ciev	S36.03	Tržné poranenie sleziny vrátane parenchýmu

S36.04	Masívna ruptúra parenchýmu sleziny	S36.3	Poranenie žalúdka
S36.08	Iné poranenie sleziny	S36.40	Poranenie tenkého čreva, časť bližšie neurčená
S36.10	Poranenie pečene, bližšie neurčené	S36.41	Poranenie duodena
S36.11	Pomliaždenie a hematóm pečene	S36.49	Poranenie iných a viacerých častí tenkého čreva
S36.12	Tržné poranenie pečene, bližšie neurčené	S36.50	Poranenie hrubého čreva, časť bližšie neurčená
S36.14	Stredne ťažké poranenie pečene	S36.51	Poranenie colon ascendens
S36.15	Ťažké tržné poranenie pečene	S36.52	Poranenie colon transversum
S36.16	Iné poranenie pečene	S36.53	Poranenie colon descendens
S36.17	Poranenie žlčníka	S36.54	Poranenie colon sigmoideum
S36.18	Poranenie žlčových ciest	S36.59	Poranenie iných a viacerých častí hrubého čreva
S36.20	Poranenie pankreasu, časť bližšie neurčená	S36.6	Poranenie konečníka
S36.21	Poranenie hlavy pankreasu	S36.7	Poranenie viacerých vnútrobrušných orgánov
S36.22	Poranenie tela pankreasu	S36.82	Poranenie mezentéria
S36.23	Poranenie chvosta pankreasu	S36.88	Poranenie iných vnútrobrušných orgánov
S36.29	Poranenie inej a viacerých častí pankreasu		

**Diagnóza PTR-5**

S37.00	Poranenie obličky, bližšie neurčené	S37.03	Kompletná ruptúra parenchýmu obličky
S37.01	Pomliaždenie a hematóm obličky	S37.81	Poranenie nadobličky
S37.02	Tržné poranenie obličky		

**Diagnóza PTR-6**

S37.1	Poranenie močového	S37.5	Poranenie vajíčkovodu
S37.22	Roztrhnutie močového mechúra	S37.6	Poranenie maternice
S37.30	Poranenie močovej rúry, bližšie neurčené	S37.7	Poranenie viacerých panvových orgánov
S37.31	Poranenie močovej rúry, pars membranacea	S37.82	Poranenie prostaty
S37.32	Poranenie močovej rúry, pars spongiosa	S37.83	Poranenie semenného vďaka
S37.33	Poranenie močovej rúry, pars prostatica	S37.84	Poranenie semenovodu
S37.38	Poranenie močovej rúry, iná časť	S39.6	Poranenie vnútrobruš. orgánov s poranením panvových orgánov
S37.4	Poranenie vaječníka		

**Diagnóza PTR-7**

S14.3	Poranenie plexus brachialis	S57.0	Drvivé poranenie lakťa
S41.87	Poškodenie mäk. č. I. st. pri otvor. zlomenine, vyklbení ramena	S57.8	Drvivé poranenie iných častí predlaktia
S41.88	Poškodenie mäk. č. II. st. pri otvor. zlomenine, vyklbení ramena	S57.9	Drvivé poranenie predlaktia, bliž. neurč. časti
S41.89	Poškodenie mäk. č. III. st. pri otvor. zlomenine, vyklbení ramena	S58.0	Úrazová amputácia v lakti
S44.0	Poranenie n. ulnaris v úrovni ramena	S58.1	Úrazová amputácia medzi laktom a zápästím
S44.1	Poranenie n. medianus v úrovni ramena	S58.9	Úraz. amput. predlak., úroveň b.n.
S44.2	Poranenie n. radialis v úrovni ramena	S64.0	Poranenie n. ulnaris v úrovni zápästia a ruky
S44.3	Poranenie n. axillaris	S64.1	Poranenie n. medianus v úrovni zápästia a ruky
S44.7	Poranenie viacerých nervov v úrovni pleca a ramena	S64.2	Poranenie n. radialis v úrovni zápästia a ruky
S45.0	Poranenie a. axillaris	S64.7	Poranenie viacerých nervov v úrovni zápästia a ruky
S45.1	Poranenie a. brachialis	S65.0	Poranenie a. ulnaris v úrovni zápästia a ruky
S45.2	Poranenie v. axillaris a v. brachialis	S65.1	Poranenie a. radialis v úrovni zápästia a ruky
S45.7	Poranenie viacerých krvných ciev v úrovni pleca a ramena	S65.7	Poranenie viacerých krvných ciev v úrov. zápäs. a ruky
S45.8	Poranenie iných krvných ciev v úrovni pleca a ramena	S65.8	Poranenie i. krvnej cievy v úrov. zápäs. a ruky
S47	Drvivé poranenie pleca a ramena	S68.3	Kombinovaná úraz. amput. (č.) prsta (prstov) s i.č. zápäs. a ruky
S48.0	Úrazová amputácia v plecovom kĺbe	S68.4	Úrazová amputácia ruky v úrovni zápästia
S48.1	Úrazová amputácia v úrovni medzi plecóm a laktom	S68.8	Úrazová amputácia inej časti zápästia a ruky
S48.9	Úrazová amputácia v obl. pleca a ram., úroveň b.n.	S68.9	Úraz. amput. zápäs. a ruky v b.n. úr.
S51.88	Poškodenie mäk. č. II. st. pri otvor. zlom./vyklb. predlak.	T02.21	Zlomeniny postih. viac. obl. jednej HK, otvor.
S51.89	Poškodenie mäk. č. III. st. pri otvor. zlom./vyklb. predlak.	T02.41	Zlomeniny postih. viac. obl. oboch HK, otvor.
S54.0	Poranenie n. ulnaris v úrovni predlaktia	T04.2	Drvivé poran. postih. viac. obl. HK
S54.1	Poranenie n. medianus v úrovni predlaktia	T05.0	Úrazová amputácia oboch rúk
S54.2	Poranenie n. radialis v úrovni predlaktia	T05.1	Úrazová amput. jednej ruky a druhej HK (okr. ruky)
S54.7	Poranenie viacerých nervov v úrovni predlaktia	T05.2	Úrazová amput. oboch HK (ktorákoľvek úr.)
S55.0	Poranenie a. ulnaris v úrovni predlaktia	T10.1	Zlomenina HK v bliž. neurč. úrovni, otvorená
S55.1	Poranenie a. radialis v úrovni predlaktia	T11.4	Poranenie bliž. neurč. cievy HK, v bliž. neurč. úrovni
S55.2	Poranenie žily v úrovni predlaktia	T11.6	Úrazová amputácia HK, v bliž. neurč. úrovni
S55.7	Poranenie viac. krvných ciev v úrovni predlak.	T79.6	Pourazová ischémia svalu
S55.8	Poranenie iných krvných ciev v úrovni predlaktia		

**Diagnóza PTR-8**

S71.87	Pošk. mäk. č. I. st. pri otvor. zlom./vyklb. bedra a stehna	S72.00	Zlomenina krčka stehn. kosti, časť b.n.
S71.88	Pošk. mäk. č. II. st. pri otvor. zlom./vyklb. bedra a stehna	S72.01	Zlomenina krčka stehnovkej kosti, intrakapsulárna
S71.89	Pošk. mäk. č. III. st. pri otvor. zlom./vyklb. bedra a stehna	S72.02	Zlomenina krčka stehn. kosti, prox. epifýza (rozp. epifýzy)



S72.03	Zlomenina krčka stehnej kosti, subkapitálna	S84.1	Poranenie n. peroneus v úrovni predkolenia
S72.04	Zlomenina krčka stehnej kosti, mediocervikálna	S84.7	Poranenie viacerých nervov v úrovni predkolenia
S72.05	Zlomenina krčka stehnej kosti, báza	S84.9	Poranenie bliž. neurč. nervu v úrov. predkol.
S72.08	Zlomenina krčka stehnej kosti, iná časť	S85.0	Poranenie zákolennnej tepny [a. poplitea]
S72.10	Zlomenina stehnej kosti, trochanterová, b.n.	S85.1	Poranenie (pred.) (zad.) pišťal. tepny
S72.11	Zlomenina stehnej kosti, intertrochanterová	S85.2	Poranenie ihlicovej tepny [a. peronea]
S72.2	Subtrochanterová zlomenina	S85.5	Poranenie zákolennnej žily [v. poplitea]
S72.3	Zlomenina diafýzy stehnej kosti	S85.7	Poranenie viac. krv. ciev v úrov. predkol.
S72.40	Zlomen. dolného konca stehn. kosti, č. b. n.	S85.8	Poranenie iných krvných ciev v úrovni predkolenia
S72.41	Zlomen. dolné. konca stehn. kosti, condylus (lateralis) (medialis)	S87.0	Drvivé poranenie kolena
S72.42	Zlomen. dolného konca stehn. kosti, epifýza (rozpustenie epifýzy)	S87.8	Drvivé poranenie i. a bliž. neurč. časti predkol.
S72.43	Zlomen. dolného konca stehn. kosti, suprakondylová	S88.0	Úrazová amputácia v úrovni kolena
S72.44	Zlomen. dolného konca stehn. kosti, interkondylová	S88.1	Úrazová amputácia v úrovni medzi kolenom a členkom
S72.8	Zlomenina inej časti stehnej kosti	S88.9	Úrazová amputácia predkol. v bliž. neurč. úrovni
S72.9	Zlomenina stehnej kosti, časť bližšie neurčená	S94.2	Poranenie n. peroneus profundus v úrov. čl. a nohy
S74.0	Poranenie sedac. ervu (n. ischiadicus) v úrovni bedra a stehna	S94.7	Poranenie viacerých nervov v úrovni členka a nohy
S74.1	Poranenie stehn. nervu (n. femoralis) v úrovni bedra a stehna	S94.9	Poranenie bliž. neurč. nervu v úrov. členka a nohy
S74.7	Poranenie viacerých nervov v úrovni bedra a stehna	S95.0	Poranenie a. dorsalis pedis
S74.9	Poran. bliž. neurč. nervu v úrovni bedra a stehna	S95.7	Poranenie viac. krvných ciev v úrov. členka a nohy
S75.0	Poranenie a. femoralis	S95.8	Poranenie inej krvnej cievy v úrovni členka a nohy
S75.1	Poranenie v. femoralis v úrovni bedra a stehna	S98.0	Úrazová amputácia nohy v úrovni členka
S75.7	Poranenie viacerých krvných ciev v úrovni bedra a stehna	S98.3	Úrazová amputácia inej časti nohy
S75.8	Poranenie iných krvných ciev v úrovni bedra a stehna	S98.4	Úrazová amputácia nohy v bližšie neurčenej úrovni
S77.0	Drvivé poranenie bedra	T02.50	Zlomeniny viac. obl. oboch DK, zatv./bez b.u.
S77.1	Drvivé poranenie stehna	T02.51	Zlomeniny viac. obl. oboch DK, otvor.
S77.2	Drvivé poranenie bedra a stehna	T02.60	Zlomeniny postih viac. obl. HK a DK, zatv./bez b.u.
S78.0	Úrazová amputácia v bedrovom kĺbe	T02.61	Zlomeniny viac. obl. HK, DK, otvor.
S78.1	Úrazová amputácia v úrovni medzi bedrom a kolenom	T04.3	Drvivé poran. postih. viac. obl. DK
S78.9	Úrazová amput. bedra a stehna v b.n. úrovni	T05.3	Úrazová amputácia oboch nôh
S81.87	Pošk. mäk. č. I. st. pri otvor. zlom./vyklb. predkol.	T05.4	Úrazová amput. jednej nohy a druhej DK (okr. nohy)
S81.88	Pošk. mäk. č. II. st. pri otvor. zlom./vyklb. predkol.	T05.5	Úrazová amput. oboch DK
S81.89	Pošk. mäk. č. III. st. pri otvor. zlom./vyklb. predkol.	T05.6	Úrazová amput. HK. aj DK v akejkolvek komb.
S84.0	Poranenie n. tibialis v úrovni predkolenia	T13.6	Úrazová amputácia DK, v bliž. neurč. úrovni

## Diagnóza PTR-9

S13.0	Úrazové natrhnutie krčnej medzistavcovej platničky	S14.10	Poranenie krčnej miechy, bližšie neurčené
S13.10	Vyklbenie krčného stavca v bližšie neurčenej úrovni	S14.11	Kompletné priečne poranenie krčnej miechy
S13.11	Vyklbenie krčného stavca v úrovni C1/C2	S14.12	Poranenie centr. časti krč. miechy (nekompletné prieč. poranenie)
S13.12	Vyklbenie krčného stavca v úrovni C2/C3	S14.13	Iné nekompletné priečne poranenie krčnej miechy
S13.13	Vyklbenie krčného stavca v úrovni C3/C4	S14.70	Funkčná úroveň pri poranení krčnej miechy: bližšie neurčená
S13.14	Vyklbenie krčného stavca v úrovni C4/C5	S14.71	Funkčná úroveň pri poranení krčnej miechy: C1
S13.15	Vyklbenie krčného stavca v úrovni C5/C6	S14.72	Funkčná úroveň pri poranení krčnej miechy: C2
S13.16	Vyklbenie krčného stavca v úrovni C6/C7	S14.73	Funkčná úroveň pri poranení krčnej miechy: C3
S13.17	Vyklbenie krčného stavca v úrovni C7/Th1	S14.74	Funkčná úroveň pri poranení krčnej miechy: C4
S13.18	Vyklbenie krčného stavca v inej úrovni	S14.75	Funkčná úroveň pri poranení krčnej miechy: C5
S13.2	Vyklbenie inej a bližšie neurčenej časti krku	S14.76	Funkčná úroveň pri poranení krčnej miechy: C6
S13.3	Viaceré vyklbenia v oblasti krku	S14.77	Funkčná úroveň pri poranení krčnej miechy: C7
S14.0	Otras a opuch krčnej miechy	S14.78	Funkčná úroveň pri poranení krčnej miechy: C8

## Diagnóza PTR-10

S23.0	Úrazové natrhnutie hrudníkovej medzistavcovej platničky	S24.12	Nekompletné priečne poranenie hrudníkovej miechy
S23.11	Vyklbenie hrudníkovej stavca v úrovni Th1/Th2 a Th2/Th3	S24.3	Poranenie periférnych nervov hrudníka
S23.12	Vyklbenie hrudníkovej stavca v úrovni Th3/Th4 a Th4/Th5	S24.5	Poranenie iných nervov hrudníka
S23.13	Vyklbenie hrudníkovej stavca v úrovni Th5/Th6 a Th6/Th7	S24.70	Funkčná výška pri poranení hrudníkovej miechy: úroveň b.n.
S23.14	Vyklbenie hrudníkovej stavca v úrovni Th7/Th8 a Th8/Th9	S24.71	Funkčná výška pri poranení hrudníkovej miechy: Th1
S23.15	Vyklbenie hrudníkovej stavca v úrovni Th9/Th10 a Th10/Th11	S24.72	Funkčná výška pri poranení hrudníkovej miechy: Th2/Th3
S23.16	Vyklbenie hrudníkovej stavca v úrovni Th11/Th12	S24.73	Funkčná výška pri poranení hrudníkovej miechy: Th4/Th5
S23.17	Vyklbenie hrudníkovej stavca v úrovni Th12/L1	S24.74	Funkčná výška pri poranení hrudníkovej miechy: Th6/Th7
S24.0	Otras a opuch hrudníkovej miechy	S24.75	Funkčná výška pri poranení hrudníkovej miechy: Th8/Th9
S24.10	Poranenie hrudníkovej miechy, bližšie neurčené	S24.76	Funkčná výška pri poranení hrudníkovej miechy: Th10/Th11
S24.11	Kompletné priečne poranenie hrudníkovej miechy	S24.77	Funkčná výška pri poranení hrudníkovej miechy: Th12

## Diagnóza PTR-11

S31.87	Poškodenie mäk. č. I. st. pri otv. zlom., vyklb. driek. chrbtice, panvy	S32.2	Zlomenina kostrče
S31.88	Poškodenie mäk. č. II. st. pri otv. zlom., vyklb. driek. chrbtice, panvy	S32.3	Zlomenina os ilium
S31.89	Poškodenie mäk. č. III. st. pri otv. zlom., vyklb. driek. chrbtice, panvy	S32.4	Zlomenina acetabula
S32.1	Zlomenina krížovej kosti	S32.5	Zlomenina os pubis

S32.81	Zlomenina os ischium	S34.4	Poranenie plexus lumbosacralis
S32.83	Zlomenina panvy, bližšie neurčená časť	S34.6	Poranenie periférneho nervu (nervov) brucha, drieku a panvy
S32.89	Zlomenina iných a viacerých častí panvy	S34.70	Funkčná úroveň pri poranení driekovokřížovej miechy: b.ne.
S33.0	Úrazové natrhnutie driekovej medzistavcovej platničky	S34.71	Funkčná úroveň pri poranení driekovokřížovej miechy: L1
S33.4	Úrazové natrhnutie (pretrhnutie) lonovej spony (symfýzy)	S34.72	Funkčná úroveň pri poranení driekovokřížovej miechy: L2
S34.0	Otras a opuch driekovej časti miechy	S34.73	Funkčná úroveň pri poranení driekovokřížovej miechy: L3
S34.10	Kompletné priečne poranenie driekovej časti miechy	S34.74	Funkčná úroveň pri poranení driekovokřížovej miechy: L4
S34.11	Nekompletné priečne poranenie driekovej časti miechy	S34.75	Funkčná úroveň pri poranení driekovokřížovej miechy: L5
S34.18	Iné poranenie driekovej časti miechy	S34.76	Funkčná úroveň pri poranení driekovokřížovej miechy: S1
S34.30	Kompletný úrazový syndróm cauda equina	S34.77	Funkčná úroveň pri poranení driekovokřížovej miechy: S2 – S5
S34.31	Nekompletný úrazový syndróm cauda equina	S34.8	Poranenie iných a bl. neurč. nervov brucha, drieku a panvy
S34.38	Iné a bližšie neurčené poranenie cauda equina		

# Funkcia

Výkon na viacerých  
lokalizáciach







## Výkon na viacerých lokalizáciach

### Výkon na viacerých lokalizáciach

#### Zárok na viacerých lokalizáciach

1 výk. v minimálne 1 z tabuliek VIAL-1, VIAL-2, VIAL-3, VIAL-4, VIAL-5 alebo 1 výk. v minimálne 1 z tabuliek VIAL-1, VIAL-2, VIAL-3, VIAL-4, VIAL-6 alebo 1 výk. v minimálne 1 z tabuliek VIAL-3, VIAL-7, VIAL-8, VIAL-9, VIAL-10 alebo 1 výk. v minimálne 1 z tabuliek VIAL-1, VIAL-7, VIAL-9 alebo 1 výk. v minimálne 1 z tabuliek VIAL-1, VIAL-6, VIAL-11, VIAL-9 alebo 1 výk. v minimálne 1 z tabuliek VIAL-12, VIAL-5, VIAL-11, VIAL-9, VIAL-10 alebo 1 výk. v minimálne 1 z tabuliek VIAL-2, VIAL-12, VIAL-7, VIAL-10 alebo 1 výk. v minimálne 1 z tabuliek VIAL-2, VIAL-10 alebo 1 výk. v minimálne 1 z tabuliek VIAL-3, VIAL-12, VIAL-4, VIAL-7, VIAL-10 alebo 1 výk. v minimálne 1 z tabuliek VIAL-8, VIAL-5 alebo 1 výk. v minimálne 1 z tabuliek VIAL-12, VIAL-4, VIAL-6, VIAL-11 alebo výk. v tabuľke VIAL-1 a (výk. v tabuľke VIAL-13 alebo výk. v tabuľke VIAL-14) alebo výk. v tabuľke VIAL-1 a (výk. v tabuľke VIAL-15 alebo výk. v tabuľke VIAL-16) alebo obojstr. výk. v tabuľke VIAL-17

#### Výkon VIAL-1

5t003.d	Drenáž:panva	5t17s	Otv.rep.zlom: zadná č.panv.kruhu:dlahou
5t004.d	Sept.,asept.inciz.-s ďal.inciz.s vlož.nosiča s liekom:panva	5t17t	Otv.rep.zlom.panv.kostí a panv.kruhu:vonk.skelet.fix.
5t005.d	Odstr.cudz.telesa:panva	5t17u	Otv.rep.panv.kostí a panv.kruhu:vnút.skeletár.fixátorom
5t006.d	Debridement (odstr.nekrotickej kosti):panva	5t17x	Otv.rep.zl.panv.kostí a panv.kruhu:iným osteos.m.
5t007.d	Odstr.sekvestrov:panva	5t17z	Otv.rep.zl.panv.kostí a panv.kruhu:resorb.mat.
5t008.d	Odstr.sekvestrov a vloženie nosiča s liekom:panva	5t18x↔	Otv.rep.acetabula a hlavy femuru:iným osteos.mat.
5t00a.d	Vloženie nosiča s liekom:panva	5t190.f	Otv.rep.luxácie:symfýza:bez osteosyntézy
5t00b.d	Odstr.nosiča s liekom:panva	5t191.f	Otv.rep.luxácie:symfýza:skrutkou
5t00x.d	Iné septické a aseptické incízie:panva	5t193.f	Otv.rep.luxácie:symfýza:skrutkou
5t010.d	Valgotizačná osteotómia:panva	5t194.f	Otv.rep.luxácie:symfýza:drôt/serkláž
5t011.d	Varotizačná osteotómia:panva	5t19b.f	Otv.rep.luxácie:symfýza:uhlo.stabil.dlahou
5t012.d	(De)-rotačná osteotómia:panva	5t19d.f	Otv.rep.luxácie:symfýza:skobou
5t013.d	Skracovacia osteotómia:panva	5t19t.f	Otv.rep.luxácie:symfýza:vonk.skelet.fix
5t014.d	Predĺžovacia osteotómia:panva	5t19x.f	Otv.rep.luxácie:symfýza:iným osteos.mat
5t015.d	Osteotómia s valgotizáciou a (de)-rotáciou:panva	5t19z.f	Otv.rep.luxácie:symfýza:rezorb.mat
5t016.d	Osteotómia s varotizáciou a (de)-rotáciou:panva	5t211.d	Zat.rep.zl./epiphyzeolýzy:panva:skrutkou
5t017.d	Osteotómia bez úpravy osi:panva	5t213.d	Zat.rep.zl./epiphyzeolýzy:panva:štandard.dlahou
5t018.d	Kompl.osteotómia vo viac.rov:panva	5t214.d	Zat.rep.zl./epiphyzeolýzy:panva:drôt/serkláž
5t019.d	Kompl.osteotómia vo viac.rov.s úpravou osi:panva	5t219.d	Zat.rep.zl./epiphyzeolýzy:panva:transfix.klin
5t01a.d	Kortikotómia pri prenose kost.segm:panva	5t21b.d	Zat.rep.zl./epiphyzeolýzy:panva:uhlo.stab.dlahou
5t01x.d	Iné osteotómie a korektívne osteotómie:panva	5t21t.d	Zat.rep.zl./epiphyzeolýzy:panva:vonk.skelet.fix
5t040.d	Autológ.transplantácia spongióz.kosti:panva	5t21v.d	Zat.rep.zl./epiphyzeolýzy:panva:kruh.vonkaj.fix
5t041.d	Autológna transpl.kortiko-spongióz.štep:panva	5t21x.d	Zat.rep.zl./epiphyzeolýzy:panva:iným osteos.m.
5t042.d	Autológ.rozš.transpl.(>4cm)kortiko-spongióz.št.-panva	5t21z.d	Zat.rep.zl./epiphyzeolýzy:panva:rezorb.mat
5t043.d	Transpl.kostného tk.bez cievnej stopky:panva	5t300.f	O.ch.artrotómia,kapsulotómia:symfýza
5t044.d	Transpl.kost.tk.s ciev.stopk.s mikrovask.anast:panva	5t301.f	Otv.chir.asept.preplach.drenáž:symfýza
5t045.d	Autológna transpl.chrupav.-kostn.transpl:panva	5t302.f	Otv.chir.sept.preplach.drenáž:symfýza
5t046.d	Alogénna transpl.chrupav.-kostn.transpl:panva	5t303.f	Otv.chir.debridement:symfýza
5t047.d	Alogénna transpl.spongióznej kosti:panva	5t304.f	Otv.chir.parc.synovektómia:symfýza
5t048.d	Alogénna transpl.kortiko-spongióz.štep:panva	5t305.f	O.ch.totálna synovektómia:symfýza
5t049.d	Alogén.transplantácia rúrovitej kosti:panva	5t307.f	O.ch.odstr.periartikulár.osifikácií:symfýza
5t04a.d	Transpozícia kost.tk.s cievnou stopkou:panva	5t308.f	Otv.chir.odstr.volných telies:symfýza
5t04b.d	Transpl.humán.demineraliz.kost.matrix:panva	5t309.f	Otv.ch.extirp.cysty(Baker.cysta):symfýza
5t04x.d	Iné transplantácie/transpozície kostného tk:panva	5t30a.f	O.ch.vloženie nosiča lieku:symfýza
5t050.d	Implant.kost.cementu bez prísady ATB:panva	5t30b.f	O.ch.odstránenie nosiča lieku:symfýza
5t051.d	Implant.kost.cementu s prísadou ATB:panva	5t30c.f	O.ch.odstr.častí a zvyškov väzov:symfýza
5t052.d	Impl.keramickej kostnej náhrady:panva	5t30x.f	Iné otv.ch.revízie:symfýza
5t053.d	Impl.resorb.keramic.kost.náhrady:panva	5t310.f	O.ch.excizia chor.zmen.č.kĺb.chrup:symfýza
5t054.d	Impl.kovovej kost.náhrady:panva	5t311.f	O.ch.refixácia osteochondrál.fragmentu:symfýza
5t05x.d	Implantácia inej aloplast.kostnej náhrady:panva	5t312.f	O.ch.subchondrál.spongioplast.s fix.fragm:symfýza
5t070.d	Revízia osteosyntetického materiálu bez jeho výmeny:panva	5t31j.f	O.ch.implan.neindivid.metál.náhrady.chrupav:symfýza
5t091.d	Dočasná epifyzeodéza:panva	5t31x.f	Iné otv.chir.OP na kĺbe a menisk:symfýza
5t092.d	Stála epifyzeodéza:panva	5t381	Artrodéza symfýzy lonových kostí
5t093.d	Liečebná epifyzeolýza:panva	5t390.f	O.ch.rozdel/prerušenie väzu:symfýza
5t172	Otv.rep.zl.panv.kostí a panv.kruhu:drôtom	5t391.f	Otv.ch.artroríza:symfýza
5t174	Otv.rep.zl.panv.kostí a panv.kruhu:tahovou/serklážou	5t392.f	O.ch.dočasné fixácie:symfýza
5t17g	Otv.rep.zl.panv.kostí a panv.kruhu:závitnicou	5t39x.f	Iné otv.ch.OP na kĺboch:symfýza
5t17h	Otv.rep.zlom.:okraj panv.kostí:skrutkou	5t400.f	ASK asept.výplach kĺbu s drenážou:symfýza
5t17k	Otv.rep.zlom:zadná č.panv.kruhu:skrutkou	5t401.f	ASK sept.výplach kĺbu s drenážou:symfýza
5t17n	Otv.rep.zlom:pred. č.panv.kruhu:uhlovost.dl	5t405.f	ASK odstr.periartikul.kalcifikátov:symfýza
5t17o	Otv.rep.zlom:zadná č.panv.kruhu:uhlovost.dl	5t407.f	Artroskop.vloženie liek.nosiča:symfýza
5t17r	Otv.rep.zlom:predná č.panv.kruhu:dlahou	5t408.f	Artroskop.odstránenie liek.nosiča:symfýza

5t409.f	ASK resek.častí ligament,zbytkov ligament:symfýza	5t420.f	ASK exc.pošk.tk.kĺb.chrupavky:symfýza
5t40x.f	Iné ASK revízie kĺbu:symfýza	5t42h.f	ASK resekcia 1/viac.osteofytov:symfýza
5t414.f	ASK elektroter.dener.syn.a tk.kĺb.púzdra:symfýza	5t42i.f	Iné artroskop.OP na chrup.a menisk:symfýza
5t41x.f	Iné artroskop.OP synovii:symfýza	5t49x.f	Ostatné artroskopické OP:symfýza

## Výkon VIAL-2

5t003.s↔	Drenáž:talus	5t015.t↔	Osteotómia s valgotizáciou a (de-)rotáciou:kalkaneus
5t003.t↔	Drenáž:kalkaneus	5t015.u↔	Osteotómia s valgotizáciou a (de-)rotáciou:tarzálne k.
5t003.u↔	Drenáž:tarzálne kosti	5t016.s↔	Osteotómia s varotizáciou a (de-)rotáciou:talus
5t003.v↔	Drenáž:metatarzálne kosti	5t016.t↔	Osteotómia s varotizáciou a (de-)rotáciou:kalkaneus
5t003.w↔	Drenáž:falangy prstov nohy	5t016.u↔	Osteotómia s varotizáciou a (de-)rotáciou:tarzálne k.
5t004.s↔	Sept.,asept.incíz.-s ďal.incíz.s vlož.nosiča s liekom:talus	5t017.s↔	Osteotomia bez úpravy osi:talus
5t004.t↔	Sept.,asept.incíz.-s ďal.incíz.s vlož.nosiča s liekom:kalkaneus	5t017.t↔	Osteotomia bez úpravy osi:kalkaneus
5t004.u↔	Sept.,asept.incíz.-s ďal.incíz.s vlož.nosiča s liekom:tarzálne k.	5t017.u↔	Osteotomia bez úpravy osi:tarzálne kosti
5t004.v↔	Sept.,asept.incíz.-s ďal.incíz.s vlož.nosiča s liek:metatarzálne k.	5t018.s↔	Kompl.osteotómia vo viac.rov:talus
5t004.w↔	Sept.,asept.incíz.-s ďal.incíz.s vlož.nosiča s liekom:falangy pr.n.	5t018.t↔	Kompl.osteotómia vo viac.rov:kalkaneus
5t005.s↔	Odstr.cudz.telesa:talus	5t018.u↔	Kompl.osteotómia vo viac.rov:tarzálne k.
5t005.t↔	Odstr.cudz.telesa:kalkaneus	5t019.t↔	Kompl.osteotómia vo viac.rov.s úpravou osi:kalkaneus
5t005.u↔	Odstr.cudz.telesa:tarzálne kosti	5t019.u↔	Kompl.osteotómia vo viac.rov.s úpravou osi:tarzálne k.
5t005.v↔	Odstr.cudz.tel.:metatarzálne k.	5t01a.s↔	Kortikotómia pri prenose kost.segm:talus
5t005.w↔	Odstr.cudz.telesa:falangy prstov nohy	5t01a.t↔	Kortikotómia pri prenose kost.segm:kalkaneus
5t006.s↔	Debridement (odstr.nekrotickej kosti):talus	5t01a.u↔	Kortikotómia pri prenose kost.segm:tarzálne k.
5t006.t↔	Debridement (odstr.nekrotickej kosti):kalkaneus	5t01x.s↔	Iné osteotómie a korektívne osteotómie:talus
5t006.u↔	Debridement (odstr.nekrotickej k.):tarzálne k.	5t01x.t↔	Iné osteotómie a korektívne osteotómie:kalkaneus
5t006.v↔	Debridement (odstr.nekrotickej k.):metatarzálne k.	5t01x.u↔	Iné osteotómie a korektívne osteotómie:tarzálne k.
5t006.w↔	Debridement (odstr.nekrotickej kosti):falangy prstov n.	5t040.s↔	Autológ.transplant.spongióz.kosti:talus
5t007.s↔	Odstr.sekvestrov:talus	5t040.t↔	Autológ.transplant.spongióz.kosti:kalkaneus
5t007.t↔	Odstr.sekvestrov:kalkaneus	5t040.u↔	Autológ. transpl.spongióz.:tarzálne k.
5t007.u↔	Odstr.sekvestrov:tarzálne kosti	5t040.v↔	Autológ.transplant.spongióz.kosti:metatarzálne k.
5t007.v↔	Odstr.sekvestrov:metatarzálne kosti	5t040.w↔	Autológ.transplant.spongióz.kosti:falangy prstov n.
5t007.w↔	Odstr.sekvestrov:falangy prstov nohy	5t041.s↔	Autológna transpl.kortiko-spongióz.štep:talus
5t008.s↔	Odstr.sekvestrov a vloženie nosiča s liekom:talus	5t041.t↔	Autológna transpl.kortiko-spongióz.štep:kalkaneus
5t008.t↔	Odstr.sekvestrov a vlož.nosiča s liekom:kalkaneus	5t041.u↔	Autológna transpl.kortiko-spongióz.štep:tarzálne k.
5t008.u↔	Odstr.sekvestrov a vlož.nosiča s liekom:tarzálne k.	5t041.v↔	Autológna transpl.kortiko-spongióz.štep:metatarz.k.
5t008.v↔	Odstr.sekvestrov a vlož.nosiča s liekom:metatarzálne k.	5t041.w↔	Autológna transpl.kortiko-spongióz.štep:falangy pr.n.
5t008.w↔	Odstr.sekvestrov a vlož.nosiča s liekom:falangy pr.n.	5t042.s↔	Autológ.rozš.transpl.>4cm)kortiko-spongióz.št.-talus
5t00a.s↔	Vloženie nosiča s liekom:talus	5t042.t↔	Autológ.rozš.transpl.>4cm)kortiko-spongióz.št.-kalkaneus
5t00a.t↔	Vloženie nosiča s liekom:kalkaneus	5t042.u↔	Autológ.rozš.transpl.>4cm)kortiko-spongióz.št.-tarzálne k.
5t00a.u↔	Vloženie nosiča s liekom:tarzálne kosti	5t042.v↔	Autológ.rozš.transpl.>4cm)kortiko-spongióz.št.:metatarz.k.
5t00a.v↔	Vloženie nosiča s liekom:metatarzálne kosti	5t042.w↔	Autológ.rozš.transpl.>4cm)kortiko-spongióz.št:fal.pr.n.
5t00a.w↔	Vloženie nosiča s liekom:falangy prstov nohy	5t043.s↔	Transpl.kostného tk.bez cievej stopky:talus
5t00b.s↔	Odstr.nosiča s liekom:talus	5t043.t↔	Transpl.kost.tk.bez cievej stopky:kalkaneus
5t00b.t↔	Odstr.nosiča s liekom:kalkaneus	5t043.u↔	Transpl.kost.tk.bez cievej stopky:tarzálne k.
5t00b.u↔	Odstr.nosiča s liekom:tarzálne kosti	5t043.v↔	Transpl.kost.tk.bez cievej stopky:metatarzálne k.
5t00b.v↔	Odstr.nosiča s liekom:metatarzálne kosti	5t043.w↔	Transpl.kost.tk.bez cievej stopky:falangy prstov n.
5t00b.w↔	Odstr.nosiča s liekom:falangy prstov nohy	5t044.s↔	Transpl.kost.tk.s cie.v.stopk.s mikrovask.anast:talus
5t00x.s↔	Iné septické a aseptické incízie:talus	5t044.t↔	Transpl.k.tk.s cie.v.stopk.s mikrovask.anast:kalkaneus
5t00x.t↔	Iné septické a aseptické incízie:kalkaneus	5t044.u↔	Transpl.k.tk.s cie.v.stopk.s mikrovask.anast:tarzálne k.
5t00x.u↔	Iné septické a aseptické incízie:tarzálne k.	5t044.v↔	Transpl.k.tk.s cie.v.stopk.s mikrovask.anast:metatarz.k.
5t00x.v↔	Iné sept. a asept.incízie:metatarzálne k.	5t044.w↔	Transpl.k.tk.s cie.v.stopk.s mikrovask.anast:falangy pr.n.
5t00x.w↔	Iné septické a aseptické incízie:falangy prstov nohy	5t045.s↔	Autológna transpl.chrupav.-kostn.transpl:talus
5t010.s↔	Valgotizačná osteotómia:talus	5t045.t↔	Autológna transpl.chrupav.-kostn.transpl:kalkaneus
5t010.t↔	Valgotizačná osteotómia:kalkaneus	5t045.u↔	Autológna transpl.chrupav.-kostn.transpl:tarzálne k.
5t010.u↔	Valgotizačná osteotómia:tarzálne kosti	5t045.v↔	Autológna transpl.chrupav.-kostn.transpl:metatarz.k.
5t010.v↔	Valgotizačná osteotómia metatarzálnych kostí	5t045.w↔	Autológ.transpl.chrupav.-kostn.transpl:falangy pr.n.
5t010.w↔	Valgotizačná osteotómia falangov prstov nohy	5t046.s↔	Alogéna transpl.chrupav.-kostn.transpl:talus
5t011.s↔	Varotizačná osteotómia:talus	5t046.t↔	Alogéna transpl.chrupav.-kostn.transpl:kalkaneus
5t011.t↔	Varotizačná osteotómia:kalkaneus	5t046.u↔	Alogéna transpl.chrupav.-kostn.transpl:tarzálne k.
5t011.u↔	Varotizačná osteotómia:tarzálne kosti	5t046.v↔	Alogéna transpl.chrupav.-kostn.transpl:metatarz.k.
5t012.s↔	(De)-rotačná osteotómia:talus	5t046.w↔	Alog.transpl.chrupav.-kostn.transpl:falangy pr.n.
5t012.t↔	(De)-rotačná osteotómia:kalkaneus	5t047.s↔	Alogéna transpl.spongióznej kosti:talus
5t012.u↔	(De)-rotačná osteotómia:tarzálne kosti	5t047.t↔	Alogéna transpl.spongióznej kosti:kalkaneus
5t013.s↔	Skracovacia osteotómia:talus	5t047.u↔	Alogéna transpl.spongióznej kosti:tarzálne k.
5t013.t↔	Skracovacia osteotómia:kalkaneus	5t047.v↔	Alogéna transpl.spongióznej kosti:metatarzálne k.
5t013.u↔	Skracovacia osteotómia:tarzálne kosti	5t047.w↔	Alogéna transpl.spongióznej kosti:falangy prstov n.
5t014.s↔	Predlžovacia osteotómia:talus	5t048.s↔	Alogéna transpl.kortiko-spongióz.št:talus
5t014.t↔	Predlžovacia osteotómia:kalkaneus	5t048.t↔	Alogéna transpl.kortiko-spongióz.št:kalkaneus
5t014.u↔	Predlžovacia osteotómia:tarzálne kosti	5t048.u↔	Alogéna transpl.kortiko-spongióz.št:tarzálne k.
5t015.s↔	Osteotómia s valgotizáciou a (de-)rotáciou:talus	5t048.v↔	Alogéna transpl.kortiko-spongióz.št:metatarz.k.



5t048.w↔	Alogénna transpl.kortiko-spongióz.št.falangy pr.n.	5t081.2↔	Korekt.OP mäkk.č.MTT:výška 2.-5.MTT.-fl.lúč:2 MTT-fl.lúče
5t049.s↔	Alogénna transplantácia rúrovitej kosti:talus	5t081.3↔	Korekt.OP mäkk.č.MTT:výška 2.-5.MTT-fl.lúč:3 MTT-fl.lúče
5t049.t↔	Alogénna transpl.rúrovitej kosti:kalkaneus	5t081.4↔	Korekt.OP mäkk.č.MTT:výška 2.-5.MTT-fl.lúč:4 MTT-fl.lúče
5t049.u↔	Alogénna transpl.rúrovitej kosti:tarzálna k.	5t082.0↔	Osteotomia os metatarsale I
5t049.v↔	Alogénna transpl.rúrovitej kosti:metatarzálna k.	5t082.02↔	Osteotomia os metatarsale I,dvojité osteotómia
5t049.w↔	Alogénna transpl.rúrovitej kosti:fangly prstov n.	5t082.1↔	Osteotomia ossa metatarsalia II-V:1 metatarzálna kost'
5t04a.s↔	Transpozícia kost.tk.s cievnou stopkou:talus	5t082.2↔	Osteotomia ossa metatarsalia II-V:2 metatarzálna k.
5t04a.t↔	Transpozícia kost.tk.s cievnou stopkou:kalkaneus	5t082.3↔	Osteotomia ossa metatarsalia II-V:3 metatarzálna k.
5t04a.u↔	Transpozícia kost.tk.s cievnou stopkou:tarzálna k.	5t082.4↔	Osteotomia ossa metatarsalia II-V:4 metatarzálna k.
5t04a.v↔	Transpozícia kost.tk.s cievnou stopkou:metatarzálna k.	5t082.a↔	Osteotomia digitus I
5t04a.w↔	Transpozícia kost.tk.s cievnou stopkou:fangly prstov n.	5t082.b↔	Osteotomia digitus II-V,1 falanx
5t04b.s↔	Transpl.humán.demineraliz.kostnej matrix:talus	5t082.c↔	Osteotomia digitus II-V,2 falangy
5t04b.t↔	Transpl.humán.demineraliz.kost.matrix:kalkaneus	5t082.d↔	Osteotomia digitus II-V,3 falangy
5t04b.u↔	Transpl.humán.demineraliz.kost.matrix:tarzálna k.	5t082.e↔	Osteotomia digitus II-V,4 falangy
5t04b.v↔	Transpl.humán.demineraliz.kost.matrix:metatarz.k.	5t082.f↔	Osteotomia digitus II-V,5 a viac falangov
5t04b.w↔	Transpl.humán.demineraliz.kost.matrix:fangly pr.n.	5t082.x↔	Osteotomia ostatné
5t04x.s↔	Iné transplantácie/transpozície kost.tk:talus	5t083.0↔	Artroplastika metatarzofalangeál.kību I
5t04x.t↔	Iné transplantácie/transpozície kost.tk:kalkaneus	5t083.1↔	Artroplastika metatarzofalangeál.kību II-V:1 kíb
5t04x.u↔	Iné transplantácie/transpozície kost.tk:tarzálna k.	5t083.2↔	Artroplastika metatarzofalangeál.kību II-V:2 kíby
5t04x.v↔	Iné transplantácie/transpozície kost.tk:metatarzálna k.	5t083.3↔	Artroplastika metatarzofalangeál.kību II-V:3 kíby
5t04x.w↔	Iné transplantácie/transpozície kost.tk:fangly pr.n.	5t083.4↔	Artroplastika metatarzofalangeál.kību II-V:4 kíby
5t050.s↔	Impl.kost.cementu bez prísady ATB:talus	5t083.a↔	Artroplastika interfalangeálny kību I
5t050.t↔	Impl.kost.cementu bez prísady ATB:kalkaneus	5t083.b↔	Artroplastika interfalangeál.kību II-V:1 kíb
5t050.u↔	Impl.kost.cementu bez prísady ATB:tarzálna k.	5t083.c↔	Artroplast.interfalangeál.kību II-V:2 kíby
5t050.v↔	Impl.kost.cementu bez prísady ATB:metatarz.k.	5t083.d↔	Artroplast.interfalangeál.kību II-V:3 kíby
5t050.w↔	Impl.kost.cementu bez prísady ATB:fangly pr.n.	5t083.e↔	Artroplast.interfalangeál.kību II-V:4 kíby
5t051.s↔	Impl.kost.cementu s prísadou ATB:talus	5t08x↔	Ostat.OP metatarzálnych kostí a článkov prstov nohy
5t051.t↔	Impl.kost.cementu s prísadou ATB:kalkaneus	5t091.s↔	Dočasná epifyzeodéza:talus
5t051.u↔	Impl.kost.cementu s prísadou ATB:tarzálna k.	5t091.t↔	Dočasná epifyzeodéza:kalkaneus
5t051.v↔	Impl.kost.cementu s prísadou ATB:metatarz.k.	5t091.v↔	Dočasná epifyzeodéza:metatarzálna kosti
5t051.w↔	Impl.kost.cementu s prísadou ATB:fangly pr.n.	5t091.w↔	Dočasná epifyzeodéza:fangly prstov nohy
5t052.s↔	Impl.keramickej kostnej náhrady:talus	5t092.s↔	Stála epifyzeodéza:talus
5t052.t↔	Impl.keram.kost.náhrady:kalkaneus	5t092.t↔	Stála epifyzeodéza:kalkaneus
5t052.u↔	Impl.keram.kost.náhrady:tarzálna k.	5t092.u↔	Stála epifyzeodéza:tarzálna kosti
5t052.v↔	Impl.keram.kost.náhrady:metatarzálna k.	5t092.v↔	Stála epifyzeodéza:metatarzálna kosti
5t052.w↔	Impl.keram.kost.náhrady:fangly pr.n.	5t092.w↔	Stála epifyzeodéza:fangly prstov nohy
5t053.s↔	Impl.resorb.keramic.kost.náhrady:talus	5t093.s↔	Liečebná epifyzeolýza:talus
5t053.t↔	Impl.resorb.keramic.kost.náhrady:kalkaneus	5t093.t↔	Liečebná epifyzeolýza:kalkaneus
5t053.u↔	Impl.resorb.keramic.kost.náhrady:tarzálna k.	5t093.u↔	Liečebná epifyzeolýza:tarzálna kosti
5t053.v↔	Impl.resorb.keramic.kost.náhrady:metatarz.k.	5t093.v↔	Liečebná epifyzeolýza:metatarzálna kosti
5t053.w↔	Impl.resorb.keramic.kost.náhrady:fangly pr.n.	5t093.w↔	Liečebná epifyzeolýza:fangly prstov nohy
5t054.s↔	Impl.kovovej kost.náhrady:talus	5t140.u↔	Otv.repoz.jedn.zl:tarzálna k.:bez osteosyntézy
5t054.t↔	Impl.kovovej kost.náhrady:kalkaneus	5t140.v↔	Otv.repoz.jedn.zl:metatarz.k.:bez osteosyntézy
5t054.u↔	Impl.kovovej kost.náhrady:tarzálna k.	5t140.w↔	Otv.repoz.jedn.zl:fangly pr.nohy:bez osteosyntézy
5t054.v↔	Impl.kovovej kost.náhrady:metatarz.k.	5t141.u↔	Otv.repoz.jedn.zlom:tarzálna k.:skrutkou
5t054.w↔	Impl.kovovej kost.náhrady:fangly pr.n.	5t141.v↔	Otv.repoz.jedn.zlom:metatarz.k.:skrutkou
5t05x.s↔	Implantácia inej aloplast.kostnej náhrady:talus	5t141.w↔	Otv.repoz.jedn.zlom:fangly pr.nohy:skrutkou
5t05x.t↔	Implantácia inej aloplast.kostnej náhrady:kalkaneus	5t143.u↔	Otv.repoz.jedn.zl:tarzálna k.:standard.dlahou
5t05x.u↔	Impl.inej alopl.kost.náhr:tarzálna k.	5t143.v↔	Otv.repoz.jedn.zl:metatarz.k.:standard.dlahou
5t05x.v↔	Impl.inej alopl.kost.náhr:metatarzálna k.	5t143.w↔	Otv.repoz.jedn.zl:fangly pr.nohy:standard.dlahou
5t05x.w↔	Impl.inej alopl.kost.náhr:fangly pr.n.	5t144.u↔	Otv.repoz.jedn.zlom:tarzálna k.:drôt/serkláž
5t070.s↔	Revízia osteosyntetického materiálu bez jeho výmeny:talus	5t144.v↔	Otv.repoz.jedn.zlom:metatarz.k.:drôt/serkláž
5t070.t↔	Revízia osteos.m.bez jeho výmeny:kalkaneus	5t144.w↔	Otv.repoz.jedn.zlom:fangly pr.nohy:drôt/serkláž
5t070.u↔	Revízia osteos.m.bez jeho výmeny:tarzálna k.	5t14b.u↔	Otv.repoz.jedn.zl:tarzálna k.:uhlo.stabil.dlahou
5t070.v↔	Revízia osteos.m.bez jeho výmeny:metatarz.k.	5t14b.v↔	Otv.repoz.jedn.zl:metatarz.k.:uhlo.stabil.dlahou
5t070.w↔	Revízia osteos.m.bez jeho výmeny:fangly pr.n.	5t14b.w↔	Otv.repoz.jedn.zl:fangly pr.nohy:uhlo.stabil.dlahou
5t080.0↔	Resekcie (exostózy):os metatarsale I	5t14d.u↔	Otv.repoz.jedn.zlom:tarzálna k.:skobou
5t080.1↔	Resekcie (exostózy):ossa mtrr.II-V,1 mtrr.kost'	5t14d.v↔	Otv.repoz.jedn.zlom:metatarz.k.:skobou
5t080.2↔	Resekcie (exostózy):ossa metatarsalia II-V,2 metatarz.k.	5t14t.u↔	Otv.repoz.jedn.zl:tarzálna k.:vonk.skelet.fix
5t080.3↔	Resekcie (exostózy):ossa metatarsalia II-V,3 metatarz.k.	5t14t.v↔	Otv.repoz.jedn.zl:metatarz.k.:vonk.skelet.fix
5t080.4↔	Resekcie (exostózy):ossa metatarsalia II-V,4 metatarz.k.	5t14t.w↔	Otv.repoz.jedn.zl:fangly pr.nohy:vonk.skelet.fix
5t080.a↔	Resekcie (exostózy):digitus I	5t14v.u↔	Otv.repoz.jedn.zl:tarzálna k.:kruh.vonk.skelet.fix
5t080.b↔	Resekcie (exostózy):digitus II-V,1 falanx	5t14v.v↔	Otv.repoz.jedn.zl:metatarz.k.:kruh.vonk.skelet.fix
5t080.c↔	Resekcie (exostózy):digitus II-V,2 falangy	5t14x.u↔	Otv.repoz.jedn.zl:tarzálna k.:iným osteos.m
5t080.d↔	Resekcie (exostózy):digitus II-V,3 falangy	5t14x.v↔	Otv.repoz.jedn.zl:metatarz.k.:iným osteos.m
5t080.e↔	Resekcie (exostózy):digitus II-V,4 falangy	5t14x.w↔	Otv.repoz.jedn.zl:fangly pr.nohy:iným osteos.m
5t080.f↔	Resekcie (exostózy):digitus II-V,5 a viac falangov	5t14z.j↔	Otv.rep.jedn.zl:patela:rezorb.mat
5t080.x↔	Resekcie (exostózy):ostatné	5t14z.u↔	Otv.repoz.jedn.zl:tarzálna k.:rezorb.mat
5t081.0↔	Korekt.OP mäkk.č.MTT:výška 1.MTT-falangeál.lúč	5t14z.v↔	Otv.repoz.jedn.zl:metatarz.k.:rezorb.mat
5t081.1↔	Korekt.OP mäkk.č.MTT:výška 2.-5.MTT-fl.lúč:1.MTT.-fl.lúč	5t14z.w↔	Otv.repoz.jedn.zl:fangly pr.nohy:rezorb.mat

5t150.u↔	Otv.repoz.triešt.zl:tarzálne k.:bez osteosyntézy	5t19b.k↔	Otv.rep.luxácie:členkový kĺb horný:uhlo.stabil.dlahou
5t150.v↔	Otv.repoz.triešt.zl:metatarz.k.:bez osteosyntézy	5t19b.m↔	Otv.rep.luxácie:členkový kĺb dolný:uhlo.stabil.dlahou
5t150.w↔	Otv.repoz.triešt.zl:falangy pr.nohy:bez osteosyntézy	5t19b.n↔	Otv.rep.luxácie:tarzálne kĺby:uhlo.stabil.dlahou
5t151.u↔	Otv.repoz.triešt.zl:tarzálne k.:skrutkou	5t19b.p↔	Otv.rep.luxácie:tarzometatarzálne kĺby:uhlo.stabil.dlahou
5t151.v↔	Otv.repoz.triešt.zl:metatarz.k.:skrutkou	5t19b.r↔	Otv.rep.luxácie:interfalangeálny kĺb nohy:uhlo.stabil.dlahou
5t151.w↔	Otv.repoz.triešt.zl:falangy pr.nohy:skrutkou	5t19d.k↔	Otv.rep.luxácie:členkový kĺb horný:skobou
5t153.u↔	Otv.repoz.triešt.zl:tarzálne k.:štanď.dlahou	5t19d.m↔	Otv.rep.luxácie:členkový kĺb dolný:skobou
5t153.v↔	Otv.repoz.triešt.zl:metatarz.k.:štanď.dlahou	5t19d.n↔	Otv.rep.luxácie:tarzálne kĺby:skobou
5t153.w↔	Otv.repoz.triešt.zl:falangy pr.nohy:štanď.dlahou	5t19d.p↔	Otv.rep.luxácie:tarzometatarzálne kĺby:skobou
5t154.u↔	Otv.repoz.triešt.zl:tarzálne k.:drôt/serkláž	5t19d.r↔	Otv.rep.luxácie:interfalangeálny kĺb nohy:skobou
5t154.v↔	Otv.repoz.triešt.zl:metatarz.k.:drôt/serkláž	5t19t.k↔	Otv.rep.luxácie:členkový kĺb dolný:vonk.skelet.fix
5t154.w↔	Otv.repoz.triešt.zl:falangy pr.nohy:drôt/serkláž	5t19t.m↔	Otv.rep.luxácie:členkový kĺb dolný:vonk.skelet.fix
5t15b.u↔	Otv.repoz.triešt.zl:tarzálne k.:uhlo.stabil.dlahou	5t19t.n↔	Otv.rep.luxácie:tarzálne kĺby:vonk.skelet.fix
5t15b.v↔	Otv.repoz.triešt.zl:metatarz.k.:uhlo.stabil.dlahou	5t19t.p↔	Otv.rep.luxácie:tarzometatarzálne kĺby:vonk.skelet.fix
5t15b.w↔	Otv.repoz.triešt.zl:falangy pr.nohy:uhlo.stabil.dlahou	5t19t.r↔	Otv.rep.luxácie:interfalangeálny kĺb n.:vonk.skelet.fix
5t15d.u↔	Otv.repoz.triešt.zlom.:tarzálne k.:skobou	5t19x.k↔	Otv.rep.luxácie:členkový kĺb horný:iným osteos.mat
5t15d.v↔	Otv.repoz.triešt.zlom.:metatarz.k.:skobou	5t19x.m↔	Otv.rep.luxácie:členkový kĺb dolný:iným osteos.mat
5t15v.u↔	Otv.repoz.triešt.zlom:tarzálne k.:kruh.vonk.skelet.fix.	5t19x.n↔	Otv.rep.luxácie:tarzálne kĺby:iným osteos.mat
5t15v.v↔	Otv.repoz.triešt.zlom:metatarz.k.:kruh.vonk.skelet.fix.	5t19x.p↔	Otv.rep.luxácie:tarzometatarzálne kĺby:iným osteos.mat
5t15x.u↔	Otv.repoz.triešt.zl:tarzálne k.:iným osteos.m	5t19x.r↔	Otv.rep.luxácie:interfalangeálny kĺb nohy:iným osteos.mat
5t15x.v↔	Otv.repoz.triešt.zl:metatarz.k.:iným osteos.m	5t19z.k↔	Otv.rep.luxácie:členkový kĺb horný:rezorb.mat
5t15x.w↔	Otv.repoz.triešt.zl:falangy pr.nohy:iným osteos.m	5t19z.m↔	Otv.rep.luxácie:členkový kĺb dolný:rezorb.mat
5t15z.u↔	Otv.repoz.triešt.zl:tarzálne k.:rezorb.mat	5t19z.n↔	Otv.rep.luxácie:tarzálne kĺby:rezorb.mat
5t15z.v↔	Otv.repoz.triešt.zl:metatarz.k.:rezorb.mat	5t19z.p↔	Otv.rep.luxácie:tarzometatarzálne kĺby:rezorb.mat
5t15z.w↔	Otv.repoz.triešt.zl:falangy pr.nohy:rezorb.mat	5t19z.r↔	Otv.rep.luxácie:interfalangeálny kĺb nohy:rezorb.mat
5t16s.0↔	Otv.repoz.zlom.talu bez osteosyntézy	5t211.s↔	Zat.rep.zl./epiphyzeolýzy:talus:skrutkou
5t16s.1↔	Otv.repoz.zlom.talu:osteosyntéza skrutkou	5t211.t↔	Zat.rep.zl./epiphyzeolýzy:kalkaneus:skrutkou
5t16s.3↔	Otv.repoz.zlom.talu:osteosyntéza štanď.dlahou	5t211.u↔	Zat.rep.zl./epiphyzeolýzy:tarzálne k.:skrutkou
5t16s.4↔	Otv.repoz.zlom.talu:osteosyntéza drôtom/ťah.serklážou	5t211.v↔	Zat.rep.zl./epiphyzeolýzy:metatarzálne k.:skrutkou
5t16s.b↔	Otv.repoz.zlom.talu:osteosyntéza uhlovostabilnou dlahou	5t211.w↔	Zat.rep.zl./epiphyzeolýzy:falangy prstov nohy:skrutkou
5t16s.d↔	Otv.repoz.zlom.talu:osteosyntéza skobou	5t213.s↔	Zat.rep.zl./epiphyzeolýzy:talus:štanď.dlahou
5t16s.v↔	Otv.repoz.zlom.talu:osteosyntéza kruh.vonkaj.fix.(Ilizarev a i.)	5t213.t↔	Zat.rep.zl./epiphyzeolýzy:kalkaneus:štanď.dlahou
5t16s.x↔	Otv.repoz.zlom.talu:osteosyntéza iným osteosy.mat.	5t213.u↔	Zat.rep.zl./epiphyzeolýzy:tarzálne k.:štanď.dlahou
5t16s.z↔	Otv.repoz.zlom.talu:osteosyntéza resorb.materiálom	5t213.v↔	Zat.rep.zl./epiphyzeolýzy:metatarzálne k.:štanď.dlahou
5t16t.0↔	Otv.repoz.zlom.kalkanea bez osteosyntézy	5t213.w↔	Zat.rep.zl./epiphyzeolýzy:falangy prstov nohy:štanď.dlah
5t16t.1↔	Otv.repoz.zlom.kalkanea:osteosyntéza skrutkou	5t214.s↔	Zat.rep.zl./epiphyzeolýzy:talus:drôt./serkláž
5t16t.3↔	Otv.repoz.zlom.kalkanea:osteosyntéza štanď.dlahou	5t214.t↔	Zat.rep.zl./epiphyzeolýzy:kalkaneus:drôt./serkláž
5t16t.4↔	Otv.repoz.zlom.kalkanea:osteosyntéza drôtom/ťah.serkl.	5t214.u↔	Zat.rep.zl./epiphyzeolýzy:tarzálne k.:drôt./serkláž
5t16t.7↔	Otv.repoz.zlom.kalkanea:osteosyntéza zaisteným klincom	5t214.v↔	Zat.rep.zl./epiphyzeolýzy:metatarzálne k.:drôt./serkláž
5t16t.b↔	Otv.repoz.zlom.kalkanea:osteosyntéza uhlovostab.dlahou	5t214.w↔	Zat.rep.zl./epiphyzeolýzy:falangy prstov nohy:drôt./serkláž
5t16t.d↔	Otv.repoz.zlom.kalkanea: osteosyntéza skobou	5t216.t↔	Zat.rep.zl./epiphyzeol:kalkaneus:nezaist.predvťah.im klin
5t16t.v↔	Otv.repoz.zlom.kalkanea: osteosy.kruh.vonkaj.fix.(Ilizarev a i.)	5t217.t↔	Zat.rep.zl./epiphyzeol:kalkaneus:zaist.intramedul.kl
5t16t.x↔	Otv.repoz.zlom.kalkanea:osteosyn.iným osteosynt.mat.	5t219.s↔	Zat.rep.zl./epiphyzeolýzy:talus:transf.kl.
5t16t.z↔	Otv.repoz.zlom.kalkanea:osteosyn.resorbovateľ.materiálom	5t219.t↔	Zat.rep.zl./epiphyzeolýzy:kalkaneus:transf.kl.
5t190.k↔	Otv.rep.luxácie:členkový kĺb horný:bez osteosyn.	5t21a.v↔	Zat.rep.zl./epiphyzeol:metatarz.k:iM drôt,prút
5t190.m↔	Otv.rep.luxácie:členkový kĺb dolný:bez osteosyn.	5t21a.w↔	Zat.rep.zl./epiphyzeol:falangy.p.nohy:iM drôt,prút
5t190.n↔	Otv.rep.luxácie:tarzálne kĺby:bez osteosyntézy	5t21b.s↔	Zat.rep.zl./epiphyzeolýzy:talus:uhlo.stab.dl
5t190.p↔	Otv.rep.luxácie:tarzometatarzálne kĺby:bez osteos	5t21b.t↔	Zat.rep.zl./epiphyzeol:kalkaneus:uhlo.stab.dl
5t190.r↔	Otv.rep.luxácie:interfalangeálny kĺb nohy:bez osteos.	5t21b.u↔	Zat.rep.zl./epiphyzeol:tarzálne k.:uhlo.stab.dl
5t191.k↔	Otv.rep.luxácie:členkový kĺb horný:skrutkou	5t21b.v↔	Zat.rep.zl./epiphyzeolýzy:metatarz.k:uhlo.stab.dl
5t191.m↔	Otv.rep.luxácie:členkový kĺb dolný:skrutkou	5t21b.w↔	Zat.rep.zl./epiphyzeol:falangy pr.nohy:uhlo.stab.dl
5t191.n↔	Otv.rep.luxácie:tarzálne kĺby:skrutkou	5t21t.s↔	Zat.rep.zl./epiphyzeolýzy:talus:vonk.skelet.fix
5t191.p↔	Otv.rep.luxácie:tarzometatarzálne kĺby:skrutkou	5t21t.t↔	Zat.rep.zl./epiphyzeolýzy:kalkaneus:vonk.skelet.fix
5t191.r↔	Otv.rep.luxácie:interfalangeálny kĺb nohy:skrutkou	5t21t.u↔	Zat.rep.zl./epiphyzeolýzy:tarzálne k:vonk.skelet.fix
5t193.k↔	Otv.rep.luxácie:členkový kĺb horný:skrutkou	5t21t.v↔	Zat.rep.zl./epiphyzeol:metatarzálne k:vonk.skelet.fix
5t193.m↔	Otv.rep.luxácie:členkový kĺb dolný:skrutkou	5t21t.w↔	Zat.rep.zl./epiphyzeolýzy:falangy prst.nohy:vonk.skelet.fix
5t193.n↔	Otv.rep.luxácie:tarzálne kĺby:skrutkou	5t21v.s↔	Zat.rep.zl./epiphyzeolýzy:talus.kruh.vonkaj.fix
5t193.p↔	Otv.rep.luxácie:tarzometatarzálne kĺby:skrutkou	5t21v.t↔	Zat.rep.zl./epiphyzeolýzy:kalkaneus:kruh.vonkaj.fix
5t193.r↔	Otv.rep.luxácie:interfalangeálny kĺb nohy:skrutkou	5t21v.u↔	Zat.rep.zl./epiphyzeolýzy:tarzálne k.kruh.vonkaj.fix
5t194.k↔	Otv.rep.luxácie:členkový kĺb horný:drôt/serkláž	5t21v.v↔	Zat.rep.zl./epiphyzeolýzy:metatarz.k:kruh.vonkaj.fix
5t194.m↔	Otv.rep.luxácie:členkový kĺb dolný:drôt/serkláž	5t21x.s↔	Zat.rep.zl./epiphyzeolýzy:talus:iným osteos.m.
5t194.n↔	Otv.rep.luxácie:tarzálne kĺby:drôt/serkláž	5t21x.t↔	Zat.rep.zl./epiphyzeolýzy:kalkaneus:iným osteos.m.
5t194.p↔	Otv.rep.luxácie:tarzometatarzálne kĺby:drôt/serkláž	5t21x.u↔	Zat.rep.zl./epiphyzeolýzy:tarzálne k:iným osteos.m.
5t194.r↔	Otv.rep.luxácie:interfalangeálny kĺb nohy:drôt/serkláž	5t21x.v↔	Zat.rep.zl./epiphyzeol:metatarzálne k:iným osteos.m.
5t199.k↔	Otv.rep.luxácie:členkový kĺb horný:transfix.klincom	5t21x.w↔	Zat.rep.zl./epiphyzeolýzy:falangy prst.nohy:iným osteos.m.
5t199.m↔	Otv.rep.luxácie:členkový kĺb dolný:transfix.klincom	5t21z.s↔	Zat.rep.zl./epiphyzeolýzy:talus:rezorb.mat
5t19a.k↔	Otv.rep.luxácie:členk.kĺb horný:intramedul.klin	5t21z.t↔	Zat.rep.zl./epiphyzeolýzy:kalkaneus:rezorb.mat
5t19a.m↔	Otv.rep.luxácie:členk.kĺb dolný:intramedul.klin	5t21z.u↔	Zat.rep.zl./epiphyzeolýzy:tarzálne k:rezorb.mat
5t19a.p↔	Otv.rep.luxácie:tarzometatarzálne kĺby:intramedul.klin	5t21z.v↔	Zat.rep.zl./epiphyzeol:metatarzálne k:rezorb.mat
5t19a.r↔	Otv.rep.luxácie:interfalangeál.kĺb nohy:intramedul.klin	5t21z.w↔	Zat.rep.zl./epiphyzeolýzy:falangy prst.nohy:rezorb.mat

5t221.k↔	Zat.rep.luxácie:členkový kĺb horný:skrutkou	5t308.m↔	O.ch.odstránenie voľných telies:členk.kĺb d.
5t221.n↔	Zat.rep.luxácie:tarzálne kĺby:skrutkou	5t308.n↔	O.ch.odstránenie voľných telies:tarzálne kĺby
5t221.p↔	Zat.rep.luxácie:tarzometatarzálne kĺby:skrutkou	5t308.p↔	O.ch.odstránenie voľných telies:tarzometatarz.kĺby
5t221.r↔	Zat.rep.luxácie:interfalang.kĺb nohy:skrutkou	5t308.r↔	O.ch.odstránenie voľných telies:interfalang.kĺb n.
5t224.k↔	Zat.rep.luxácie:členkový kĺb horný:drôt/serkláž	5t309.k↔	O.ch.extirpácia cysty(Baker.cysta):členk.kĺb h.
5t224.n↔	Zat.rep.luxácie:tarzálne kĺby:drôt/serkláž	5t309.m↔	O.ch.extirpácia cysty(Baker.cysta):členk.kĺb d.
5t224.p↔	Zat.rep.luxácie:tarzometatarzálne kĺby:drôt/serkláž	5t309.n↔	O.ch.extirpácia cysty(Baker.cysta):tarzálne kĺby
5t224.r↔	Zat.rep.luxácie:interfalang.kĺb nohy:drôt/serkláž	5t309.p↔	O.ch.extirpácia cysty(Baker.cysta):tarzometatarz.kĺby
5t229.k↔	Zat.rep.luxácie:členkový kĺb horný:transfix.klin	5t309.r↔	O.ch.extirpácia cysty(Baker.cysta):interfalang.kĺb n.
5t224.k↔	Zat.rep.luxácie:členkový kĺb horný:intradmedulár.klin	5t30a.k↔	O.ch.vloženie nosiča lieku:členkový kĺb horný
5t22a.n↔	Zat.rep.luxácie:tarzálne kĺby:intradmedulár.klin	5t30a.m↔	O.ch.vloženie nosiča lieku:členkový kĺb dolný
5t22a.p↔	Zat.rep.luxácie:tarzometatarzálne kĺby:intradmedulár.klin	5t30a.n↔	O.ch.vloženie nosiča lieku:tarzálne kĺby
5t22a.r↔	Zat.rep.luxácie:interfalang.kĺb nohy:intradmedulár.klin	5t30a.p↔	O.ch.vloženie nosiča lieku:tarzometatarzálne kĺby
5t22d.k↔	Zat.rep.luxácie:členkový kĺb horný:skobou	5t30a.r↔	O.ch.vloženie nosiča lieku:interfalang.kĺb n.
5t22d.n↔	Zat.rep.luxácie:tarzálne kĺby:skobou	5t30b.k↔	O.ch.odstránenie nosiča lieku:členk.kĺb h.
5t22d.p↔	Zat.rep.luxácie:tarzometatarzálne kĺby:skobou	5t30b.m↔	O.ch.odstránenie nosiča lieku:členk.kĺb d.
5t22t.k↔	Zat.rep.luxácie:členkový kĺb horný:vonk.skelet.fix	5t30b.n↔	O.ch.odstránenie nosiča lieku:tarzálne kĺby
5t22t.n↔	Zat.rep.luxácie:tarzálne kĺby:vonk.skelet.fix	5t30b.p↔	O.ch.odstránenie nosiča lieku:tarzometatarz.kĺby
5t22t.p↔	Zat.rep.luxácie:tarzometatarzálne kĺby:vonk.skelet.fix	5t30b.r↔	O.ch.odstránenie nosiča lieku:interfalang.kĺb n.
5t22t.r↔	Zat.rep.luxácie:interfalang.kĺb nohy:vonk.skelet.fix	5t30c.k↔	O.ch.odstr.častí a zvyškov väzov:členk.kĺb h.
5t22x.k↔	Zat.rep.luxácie:členkový kĺb horný:iným osteos.mat	5t30c.m↔	O.ch.odstr.častí a zvyškov väzov:členk.kĺb d.
5t22x.n↔	Zat.rep.luxácie:tarzálne kĺby:iným osteos.mat	5t30c.n↔	O.ch.odstr.častí a zvyškov väzov:tarzálne kĺby
5t22x.p↔	Zat.rep.luxácie:tarzometatarzálne kĺby:iným osteos.mat	5t30c.p↔	O.ch.odstr.častí a zvyškov väzov:tarzometatarz.kĺby
5t22x.r↔	Zat.rep.luxácie:interfalang.kĺb nohy:iným osteos.mat	5t30c.r↔	O.ch.odstr.častí a zvyškov väzov:interfalang.kĺb n.
5t22z.k↔	Zat.rep.luxácie:členkový kĺb horný:rezorb.mat	5t30x.k↔	Iné otv.ch.revízie:členkový kĺb horný
5t22z.m↔	Zat.rep.luxácie:členkový kĺb dolný:rezorb.mat	5t30x.m↔	Iné otv.ch.revízie:členkový kĺb dolný
5t22z.n↔	Zat.rep.luxácie:tarzálne kĺby:rezorb.mat	5t30x.n↔	Iné otv.ch.revízie:tarzálne kĺby
5t22z.p↔	Zat.rep.luxácie:tarzometatarzálne kĺby:rezorb.mat	5t30x.p↔	Iné otv.ch.revízie:tarzometatarzálne kĺby
5t22z.r↔	Zat.rep.luxácie:interfalang.kĺb nohy:rezorb.mat	5t30x.r↔	Iné otv.ch.revízie:interfalangeálny kĺb n.
5t300.k↔	O.ch.artrotómia,kapsulotómia:členk.kĺb h.	5t310.k↔	O.ch.excizia chor.zmen.č.kĺb.chrup:členk.kĺb h.
5t300.m↔	O.ch.artrotómia,kapsulotómia:členk.kĺb d.	5t310.m↔	O.ch.excizia chor.zmen.č.kĺb.chrup:členk.kĺb d.
5t300.n↔	O.ch.artrotómia,kapsulotómia:tarzálne kĺby	5t310.n↔	O.ch.excizia chor.zmen.č.kĺb.chrup:tarzálne kĺby
5t300.p↔	O.ch.artrotómia,kapsulotómia:tarzometatarz.kĺby	5t310.p↔	O.ch.excizia chor.zmen.č.kĺb.chrup:tarzometatarz.kĺby
5t300.r↔	O.ch.artrotómia,kapsulotómia:interfalang.kĺb n.	5t310.r↔	O.ch.excizia chor.zmen.č.kĺb.chrup:interf.kĺb n.
5t301.k↔	O.ch.aseptická preplach.drenáž:členk.kĺb h.	5t311.k↔	O.ch.refixácia osteochondrál.fragmentu:členk.kĺb h.
5t301.m↔	O.ch.aseptická preplach.drenáž:členk.kĺb d.	5t311.m↔	O.ch.refixácia osteochondrál.fragmentu:členk.kĺb d.
5t301.n↔	O.ch.aseptická preplach.drenáž:tarzálne kĺby	5t311.n↔	O.ch.refixácia osteochondrál.fragmentu:tarzál.kĺby
5t301.p↔	O.ch.aseptická preplach.drenáž:trzm.kĺby	5t311.p↔	O.ch.refixácia osteochondrál.fragmentu:tarzometat.kĺby
5t301.r↔	O.ch.aseptická preplach.drenáž:intrfal.kĺb n.	5t311.r↔	O.ch.refixácia osteochondrál.fragmentu:interfal.kĺb nohy
5t302.k↔	O.ch.septická preplach.drenáž:členk.kĺb h.	5t312.k↔	O.ch.subchondrál.spongioplast.s fix.fragm:členk.kĺb h.
5t302.m↔	O.ch.septická preplach.drenáž:členk.kĺb d.	5t312.m↔	O.ch.subchondrál.spongioplast.s fix.fragm:členk.kĺb d.
5t302.n↔	O.ch.septická preplach.drenáž:tarzálne kĺby	5t312.n↔	O.ch.subchondrál.spongioplast.s fix.fragm:tarzál.kĺby
5t302.p↔	O.ch.septická preplach.drenáž:trzm.kĺby	5t312.p↔	O.ch.subchondrál.spongioplast.s fix.fragm:tarzometat.k.
5t302.r↔	O.ch.septická preplach.drenáž:intrfal.kĺb n.	5t312.r↔	O.ch.subchondrál.spongioplast.s fix.fragm:interfal.k.n.
5t303.k↔	O.ch.debridement:členkový kĺb horný	5t317.k↔	O.ch.transplant.chrupavky:členk.kĺb h.
5t303.m↔	O.ch.debridement:členkový kĺb dolný	5t317.n↔	O.ch.transplant.chrupavky:tarzálne kĺby
5t303.n↔	O.ch.debridement:tarzálne kĺby	5t317.p↔	O.ch.transplant.chrupavky:tarzometatarz.kĺby
5t303.p↔	O.ch.debridement:tarzometatarzálne kĺby	5t317.r↔	O.ch.transplant.chrupavky:interfal.kĺb nohy
5t303.r↔	O.ch.debridement:interfalangeálny kĺb n.	5t318.k↔	O.ch.odobratie chrupavk.transplantátu:členk.kĺb h.
5t304.k↔	O.ch.parcial.synovektómia:členk.kĺb h.	5t31a.k↔	O.ch.implant.in vitro vytvor.tk.kultúry:členk.kĺb h.
5t304.m↔	O.ch.parcial.synovektómia:členk.kĺb d.	5t31a.n↔	O.ch.implant.in vitro vytvor.tk.kultúry:tarzál.kĺby
5t304.n↔	Otv.ch.parcial.synovektómia:tarzálne kĺby	5t31a.p↔	O.ch.implant.in vitro vytvor.tk.kultúry:tarzometat.k
5t304.p↔	O.ch.parcial.synovektómia:tarzometatarz.kĺby	5t31a.r↔	O.ch.implant.in vitro vytvor.tk.kultúry:interf.kĺb n.
5t304.r↔	O.ch.parcial.synovektómia:interfalang.kĺb n.	5t31c.k↔	O.ch.vyhľad.chrupav[chondroplast]:členk.kĺb horný
5t305.k↔	O.ch.totálna synovektómia:členk.kĺb h.	5t31c.m↔	O.ch.vyhľad.chrupav[chondroplast]:členk.kĺb dolný
5t305.m↔	O.ch.totálna synovektómia:členk.kĺb d.	5t31c.n↔	O.ch.vyhľad.chrupav[chondroplast]:tarzálne kĺby
5t305.n↔	O.ch.totálna synovektómia:tarzálne kĺby	5t31c.p↔	O.ch.vyhľad.chrupav[chondroplast]:tarzometatarz.kĺby
5t305.p↔	O.ch.totálna synovektómia:tarzometatarz.kĺby	5t31c.r↔	O.ch.vyhľad.chrupav[chondroplast]:interfalang.kĺb n.
5t305.r↔	O.ch.totálna synovektómia:interfalang.kĺb n.	5t31d.k↔	O.ch.subchondr.otvor.kosti(Pridie):členk.kĺb h.
5t306.k↔	O.ch.mobilizácia kĺbu(artrolýza):členk.kĺb h.	5t31d.m↔	O.ch.subchondr.otvor.kosti(Pridie):členk.kĺb d.
5t306.m↔	O.ch.mobilizácia kĺbu(artrolýza)členk.kĺb d.	5t31d.n↔	O.ch.subchondr.otvor.kosti(Pridie):tarzál.kĺby
5t306.n↔	O.ch.mobilizácia kĺbu(artrolýza):tarzálne kĺby	5t31d.p↔	O.ch.subchondr.otvor.kosti(Pridie):tarzometat.k.
5t306.p↔	O.ch.mobilizácia kĺbu(artrolýza):tarzomet.kĺby	5t31d.r↔	O.ch.subchondr.otvor.kosti(Pridie):interf.kĺb n.
5t306.r↔	O.ch.mobilizácia kĺbu(artrolýza):interfalang.kĺb nohy	5t31h.k↔	O.ch.OP chrupavky s TP chondroc.autol.ind.matrix:člen.k.h.
5t307.k↔	O.ch.odstr.periartikulár.osifikácií:členk.kĺb h.	5t31h.n↔	O.ch.OP chrupavky s TP chondroc.autol.ind.matrix:tarz.k
5t307.m↔	O.ch.odstr.periartikulár.osifikácií:členk.kĺb d.	5t31h.p↔	O.ch.OP chrupavky s TP chondroc.autol.ind.matrix:tarzomet.k
5t307.n↔	O.ch.odstr.periartikulár.osifikácií:tarzálne kĺby	5t31h.r↔	O.ch.OP chrupavky s TP chondroc.autol.ind.matrix:interf.k.n
5t307.p↔	O.ch.odstr.periartik.osifikácií:tarzometatarz.kĺby	5t31j.k↔	O.ch.implan.neindivid.metal.náhrady chrupav:členk.k.h.
5t307.r↔	O.ch.odstr.periartik.osifikácií:interfalang.kĺb nohy	5t31j.m↔	O.ch.implan.neindivid.metal.náhrady chrupav:členk.k.d.
5t308.k↔	O.ch.odstránenie voľných telies:členk.kĺb h.	5t31j.n↔	O.ch.implan.neindivid.metal.náhrady chrupav:tarzál.kí

5t31j.p↔	O.ch.implan.neindivid.metal.náhrady chrupav:tarzom.kĺb	5t403.k↔	ASK odstránenie OSM:členkový kĺb horný
5t31j.r↔	O.ch.implan.neindivid.metal.náhrady chrupav:interf.k.n	5t403.m↔	ASK odstránenie OSM:členkový kĺb dolný
5t31k.k↔	O.ch.subchodrál.otv.kosti s vlož.nebun.impl:členk.kĺb h.	5t403.n↔	ASK odstránenie OSM:tarzálne kĺby
5t31k.m↔	O.ch.subchodrál.otv.kosti s vlož.nebun.impl:členk.k.d.	5t403.p↔	ASK odstránenie OSM:tarzometatarzálne kĺby
5t31k.n↔	O.ch.subchodrál.otv.kosti s vlož.nebun.impl:tarzáł k.	5t403.r↔	ASK odstránenie OSM:interfalančienkový kĺb n.
5t31k.p↔	O.ch.subchodrál.otv.kosti s vlož.nebun.impl:tarzometat.k	5t404.k↔	ASK odstr.volňných telies:členk.kĺb h.
5t31k.r↔	O.ch.subchodrál.otv.kosti s vlož.nebun.impl:interf.k.n.	5t404.m↔	ASK odstr.volňných telies:členk.kĺb d.
5t31x.k↔	Iné otv.chir.OP na kĺbe a menisk:členk.kĺb h.	5t404.n↔	ASK odstr.volňných telies:tarzálne kĺby
5t31x.m↔	Iné otv.chir.OP na kĺbe a menisk:členk.kĺb d.	5t404.p↔	ASK odstr.volňných telies:tarzometatarz.kĺby
5t31x.n↔	Iné otv.chir.OP na kĺbe a menisk:tarzálne kĺby	5t404.r↔	ASK odstr.volňných telies:interfalang.kĺb n.
5t31x.p↔	Iné otv.chir.OP na kĺbe a menisk:tarzometatarz.kĺby	5t405.k↔	ASK odstr.periartikul.kalcifikátov:členk.kĺb h.
5t31x.r↔	Iné otv.chir.OP na kĺbe a menisk:interfalang.kĺb n.	5t405.m↔	ASK odstr.periartikulár.kalcifikátov:členkový kĺb dolný
5t361↔	Otv.ch.sutúra viacerých fibulár.vázov členk.kĺbu	5t405.n↔	ASK odstr.periartikulár.kalcifikátov:tarzálne kĺby
5t362↔	Otv.ch.sutúra mediál.a laterál.váziv.ap.členk.kĺbu	5t405.p↔	ASK odstr.periartikulárnych kalcifikátov:tarzometatarz.kĺby
5t363↔	Otv.ch.sutúra syndesmózy členkového kĺbu	5t405.r↔	ASK odstr.periartikul.kalcifikátov:interfalang.kĺb n.
5t364↔	Otv.ch.plastika fibulár.váziv.ap.autológnou šľachou	5t406.k↔	ASK asistov.ošetrenie zlomeniny:členk.kĺb horný
5t365↔	Otv.ch.plastika fibulár.váziv.ap.periostálnym lalokom	5t406.n↔	ASK asistov.ošetrenie zlomeniny:tarzálne kĺby
5t366↔	Otv.ch.plastika fibulár.váziv.ap.aloplastickou väz.náhradou	5t406.p↔	ASK asistov.ošetrenie zlomeniny:tarzometatarz.kĺby
5t367↔	Otv.ch.fixácia peroneál.šliach váziv.ap.členk.kĺbu	5t406.r↔	ASK asistov.ošetrenie zlomeniny:interfalang.kĺb nohy
5t36x↔	Ost.refixácia a plastiky váziv.aparátu členk.kĺbu	5t407.k↔	Artroskop.vlož.liek.nosiča:členk.kĺb h.
5t387.0↔	Artrodéza členkového kĺbu bez ďalšieho kĺbu	5t407.m↔	Artroskop.vlož.liek.nosiča:členk.kĺb d.
5t387.1↔	Artrodéza členkového kĺbu so subtalárnym kĺbom	5t407.n↔	Artroskop.vlož.liek.nosiča:tarzálne kĺby
5t387.2↔	Artrodéza členk.kĺbu so subtalár.a Chopartovým kĺbom	5t407.p↔	Artroskop.vlož.liek.nosiča:tarzometatarz.kĺby
5t388.1↔	Artrodéza sub talo:1 časť subtalárneho kĺbu	5t407.r↔	Artroskop.vlož.liek.nosiča:interfalang.kĺb n.
5t388.2↔	Artrodéza sub talo:2 časti subtalárneho kĺbu	5t408.k↔	Artroskop.odstr.liek.nosiča:členk.kĺb h.
5t388.3↔	Artrodéza sub talo:3 časti subtalárneho kĺbu	5t408.m↔	Artroskop.odstr.liek.nosiča:členk.kĺb d.
5t389.1↔	Artrodéza priehlavku a stredonožia:1 a 2 kĺby	5t408.n↔	Artroskop.odstr.liek.nosiča:tarzálne kĺby
5t389.3↔	Artrodéza prieh.a stredon.najm.3kl.vr.kompl.artod.Lisf.kí.	5t408.p↔	Artroskop.odstr.liek.nosiča:tarzometatarz.kĺby
5t38a.1↔	Artrodézy metatarzofal.a interfal.kĺb prsta nohy:1kĺb	5t408.r↔	Artroskop.odstr.liek.nosiča:interfalang.kĺb n.
5t38a.2↔	Artrodézy metatarzofal.a interfal.kĺb prsta nohy:2kĺby	5t409.k↔	ASK resekcia častí ligament,zbytkov ligament:členk.kĺb h.
5t38a.3↔	Artrodézy metatarzofal.a interfal.kĺb prsta nohy:3kĺby	5t409.m↔	ASK resek.častí ligament,zbytkov ligament:členk.kĺb dolný
5t38a.4↔	Artrodézy metatarzofal.a interfal.kĺb prsta nohy:4kĺby	5t409.n↔	ASK resek.častí ligament,zbytkov ligament:tarzálne kĺby
5t38a.5↔	Artrodézy metatarzofal.a interfal.kĺb prsta nohy:5/viac.kĺb	5t409.p↔	ASK resek.častí ligament,zbytkov ligament:tarzometatarz.kĺby
5t38a.a↔	Artrodézy metatarzofal.kĺb palca nohy	5t409.r↔	ASK resek.častí ligament,zbytk.ligament:interfalan.kĺb nohy
5t38a.b↔	Artrodézy interfalangeálneho kĺbu palca nohy	5t40x.k↔	Iné ASK revízie kĺbu:členk.kĺb h.
5t390.k↔	O.ch.rozdel/prerušenie väzu:členk.kĺb h.	5t40x.m↔	Iné ASK revízie kĺbu:členk.kĺb d.
5t390.m↔	O.ch.rozdel/prerušenie väzu:členk.kĺb d.	5t40x.n↔	Iné ASK revízie kĺbu:tarzálne kĺby
5t390.n↔	O.ch.rozdel/prerušenie väzu:tarzálne kĺby	5t40x.p↔	Iné ASK revízie kĺbu:tarzometatarz.kĺby
5t390.p↔	O.ch.rozdel/prerušenie väzu:tarzometatarz.kĺby	5t40x.r↔	Iné ASK revízie kĺbu:interfalang.kĺb n.
5t390.r↔	O.ch.rozdel/prerušenie väzu:interfalang.kĺb n.	5t412.k↔	Artroskop.parc.synovektómia:členk.kĺb h.
5t391.k↔	Otv.ch.artroriza:členk.kĺb h.	5t412.m↔	Artroskop.parc.synovektómia:členk.kĺb d.
5t391.m↔	Otv.ch.artroriza:členk.kĺb d.	5t412.n↔	Artroskop.parc.synovektómia:tarzálne kĺby
5t391.n↔	Otv.ch.artroriza:tarzálne kĺby	5t412.p↔	Artroskop.parc.synovektómia:tarzometatarz.kĺby
5t391.p↔	Otv.ch.artroriza:tarzometatarzálne kĺby	5t412.r↔	Artroskop.parc.synovektómia:interfalang.kĺb n.
5t391.r↔	Otv.ch.artroriza:interfalang.kĺb n.	5t413.k↔	Artroskop.totál.synovektómia:členk.kĺb h.
5t392.k↔	O.ch.dočasné fixácie:členk.kĺb h.	5t413.m↔	Artroskop.totál.synovektómia:členk.kĺb d.
5t392.m↔	O.ch.dočasné fixácie:členk.kĺb d.	5t413.n↔	Artroskop.totál.synovektómia:tarzálne kĺby
5t392.n↔	O.ch.dočasné fixácie:tarzálne kĺby	5t413.p↔	Artroskop.totál.synovektómia:tarzometatarz.kĺby
5t392.p↔	O.ch.dočasné fixácie:tarzometatarz.kĺby	5t413.r↔	Artroskop.totál.synovektómia:interfalang.kĺb n.
5t392.r↔	O.ch.dočasné fixácie:interfalang.kĺb n.	5t414.k↔	ASK elektr.dener.vácia syn.a tk.kĺb.púz:členk.kĺb horný
5t39x.k↔	Iné otv.ch.OP na kĺboch:členk.kĺb h.	5t414.m↔	ASK elektr.dener.syn.a tk.kĺb.púz:členk.kĺb dolný
5t39x.m↔	Iné otv.ch.OP na kĺboch:členk.kĺb d.	5t414.n↔	ASK elektr.dener.synov.a tk.kĺb.púz:tarzálne kĺby
5t39x.n↔	Iné otv.ch.OP na kĺboch:tarzálne kĺby	5t414.p↔	ASK elektr.dener.syn.a tk.kĺb.púz:tarzometat.kĺby
5t39x.p↔	Iné otv.ch.OP na kĺboch:tarzometatarzálne kĺby	5t414.r↔	ASK elektr.den.synov.tk.kĺb.púz:interfal.kĺb nohy
5t39x.r↔	Iné otv.ch.OP na kĺboch:interfalangeálny kĺb n.	5t41x.k↔	Iné ASK OP na synovii:členkový kĺb horný
5t400.k↔	ASK asept.výplach kĺbu s drenážou:členk.kĺb h.	5t41x.m↔	Iné ASK OP na synovii:členkový kĺb dolný
5t400.m↔	ASK asept.výplach kĺbu s drenážou:členk.kĺb d.	5t41x.n↔	Iné artroskop.OP synovii:tarzálne kĺby
5t400.n↔	ASK asept.výplach kĺbu s drenážou:tarzálne kĺby	5t41x.p↔	Iné ASK OP na synovii:tarzometatarzálne kĺby
5t400.p↔	ASK asept.výplach kĺbu s drenážou:tarzometatarz.kĺby	5t41x.r↔	Iné ASK OP na synovii:interfalangeálny kĺb n.
5t400.r↔	ASK asept.výplach kĺbu s drenážou:interfalang.kĺb n.	5t420.k↔	ASK exc.pošk.tk.kĺb.chrup:členk.kĺb horný
5t401.k↔	ASK sept.výplach kĺbu s drenážou:členk.kĺb h.	5t420.m↔	ASK exc.pošk.tk-kĺb.chrup:členk.kĺb dolný
5t401.m↔	ASK sept.výplach kĺbu s drenážou:členk.kĺb d.	5t420.n↔	ASK exc.pošk.tk-kĺb.chrup:tarzálne kĺby
5t401.n↔	ASK sept.výplach kĺbu s drenážou:tarzálne kĺby	5t420.p↔	ASK exc.pošk.tk-kĺb.chrup:tarzometatarz.kĺby
5t401.p↔	ASK sept.výplach kĺbu s drenážou:tarzometatarz.kĺby	5t420.r↔	ASKexc.pošk.tk-kĺb.chrup:interfalang.kĺb nohy
5t401.r↔	ASK sept.výplach kĺbu s drenážou:interfalang.kĺb n.	5t421.k↔	ASK refix.osteochondr.fragm:členk.kĺb horný
5t402.k↔	ASK mobilizácia kĺbu(artrolyza):členk.kĺb h.	5t421.m↔	ASK refixácia osteochondr.fragm:členk.kĺb dolný
5t402.m↔	ASK mobilizácia kĺbu(artrolyza):členk.kĺb d.	5t421.n↔	ASK refixácia osteochondr.fragm:tarzálne kĺby
5t402.n↔	ASK mobilizácia kĺbu(artrolyza):tarzálne kĺby	5t421.p↔	ASK refixácia osteochondr.fragm:tarzometatar.kĺby
5t402.p↔	ASK mobilizácia kĺbu(artrolyza):tarzometatarz.kĺby	5t421.r↔	ASK refix.osteochon.fragm:interfalan.kĺb nohy
5t402.r↔	ASK mobilizácia kĺbu(artrolyza):interfalang.kĺb n.	5t422.k↔	ASK subchondr.spongioplastika:členk.kĺb horný



5t422.m↔	ASK subchondr.spongioplastika:členk.kĺb dolný	5t42h.n↔	ASK resekcia 1/viac.osteofytov:tarzálne kĺby
5t422.n↔	ASK subchondr.spongioplast:tarzálne kĺby	5t42h.p↔	ASK resekcia 1/viac.osteofytov:tarzometatar.kĺby
5t422.p↔	ASK subchond.spongiopl:tarzometatar.kĺb	5t42h.r↔	ASK resekcia 1/viac.osteofytov:interfalan.kĺb nohy
5t422.r↔	ASK subchon.spongioplas:interfalang.kĺb n.	5t42i.k↔	Iné artroskop.OP na chrup.a menisk:členk.kĺb h.
5t426.k↔	ASK odber chondrálneho transpl:členk.kĺb h.	5t42i.m↔	Iné artroskop.OP na chrup.a menisk:členk.kĺb d.
5t427.k↔	Artroskop.transpl.chrupavky:členk.kĺb h.	5t42i.n↔	Iné artroskop.OP na chrup.a menisk:tarzálne kĺby
5t427.n↔	Artroskop.transpl.chrupavky:tarzálne kĺby	5t42i.p↔	Iné artroskop.OP na chrup.a menisk:tarzometatar.kĺby
5t427.p↔	ASK transplantácia chrupavky:tarzometatar.kĺby	5t42i.r↔	Iné artroskop.OP na chrup.a menisk:interfalang.kĺb n.
5t427.r↔	ASK transpl.chrupavky:interfalang.kĺb nohy	5t490.k↔	Artroskopické rozdel./preruš.väzu:členk.kĺb h.
5t428.k↔	ASK impl.in.vitr.vypes.tk.kultúr:členk.kĺb hor.	5t490.m↔	Artroskopické rozdel./preruš.väzu:členk.kĺb d.
5t428.n↔	ASK impl.in.vitr.vypes.tk.kultúr:tarzálne kĺby	5t490.n↔	Artroskopické rozdel./preruš.väzu:tarzálne kĺby
5t428.p↔	ASK impl.in.vitr.vypes.tk.kul:tarzometatar.kĺby	5t490.p↔	Artroskop.rozdel./preruš.väzu:tarzometatar.kĺby
5t428.r↔	ASK impl.in.vitr.vypes.tk.kul:interfalang.kĺb n.	5t490.r↔	Artroskop.rozdel./preruš.väzu:interfalang.kĺb n.
5t42c.k↔	Artroskop.vyhľadanie chrup:členk.kĺb h.	5t491.k↔	ASK debridement šľachy:členk.kĺb h.
5t42c.m↔	Artroskop.vyhľadanie chrup:členk.kĺb d.	5t49x.k↔	Ostatné artroskopické OP:členk.kĺb h.
5t42c.n↔	Artroskop.vyhľadanie chrup:tarzálne kĺby	5t49x.m↔	Ostatné artroskopické OP:členk.kĺb d.
5t42c.p↔	ASK vyhlad.chrupav[chondropil]:tarzometatar.kĺby	5t49x.n↔	Ostatné artroskopické OP:tarzálne kĺby
5t42c.r↔	ASK vyhlad.chrupav[chondropil]:interfalang.kĺb nohy	5t49x.p↔	Ostatné artroskopické OP:tarzometatarzálne kĺby
5t42d.k↔	ASK subchondr.otv.kosti(Pridie):členk.kĺb horný	5t49x.r↔	Ostatné artroskopické OP:interfalangeálny kĺb n.
5t42d.m↔	ASK subchondr.otv.kosti(Pridie):členk.kĺb dolný	5t561↔	Implantácia endoprotézy priehlavku
5t42d.n↔	ASK subchondr.otv.kosti(Pridie):tarzálne kĺby	5t562↔	Implantácia endoprotézy prednožia a prstov nohy
5t42d.p↔	ASK subch.otv.kosti(Pridie):tarzometata.kĺby	5t571.00↔	Vým.endoprotézy členk.kĺbu na endoprot.členk.k.k.necement.
5t42d.r↔	ASK subch.otv.kosti(Pridie)interfalan.kĺb n.	5t571.01↔	Výmena endoprotézy členk.kĺbu na endoprot.členk.kĺb,cement.
5t42e.k↔	ASK subch.otv.kost.acelul.implant:členk.kĺb horný	5t572↔	Výmena endoprotézy priehlavku
5t42e.m↔	ASK subch.otv.kost.acelul.implant:členk.kĺb dol.	5t573↔	Výmena endoprotézy prednožia a prstov nohy
5t42e.n↔	ASK subch.otv.kost.acelul.implant:tarzálne kĺby	5t575↔	Odstánenie endoprotézy členkového kĺbu
5t42e.p↔	ASK subch.otv.kost.acelul.implant:tarzometatar.kĺby	5t576↔	Odstánenie endoprotézy priehlavku
5t42e.r↔	ASK subch.otv.kost.acelul.implant:interfalang.kĺb n.	5t577↔	Odstánenie endoprotézy prednožia a prstov nohy
5t42f.k↔	ASK OP chrup.transpl.chond-autol.ind.matrix:členk.kĺb hor.	5t597↔	Resekčná artroplastika na členku
5t42f.n↔	ASK OP chr.transpl.chondr-autológ.induk.matr:tarzál.kĺby	5t598↔	Resekčná artroplastika na kĺboch šľapy
5t42f.p↔	ASK OP chr.transp.chond-autológ.ind.matr:tarzometat.kĺby	5t913↔	Replantácia v oblasti členka
5t42f.r↔	ASK OP chr.trans.chon-autológ.ind.mat:interfala.kĺb nohy	5t914↔	Replantácia v oblasti stredu šľapy
5t42h.k↔	ASK resekcia 1/viac.osteofytov:členk.kĺb horný	5t915↔	Replantácia prstu nohy
5t42h.m↔	ASK resekcia 1/viac.osteofytov:členk.kĺb dolný		

**Výkon VIAL-3**

5t003.a↔	Drenáž:karpálne kosti	5t012.c↔	(De)-rotačná osteotómia:falagy prstov ruky
5t003.b↔	Drenáž:metakarpálne kosti	5t013.b↔	Skracovacia osteotómia:metakarpálne kosti
5t003.c↔	Drenáž:falagy prstov ruky	5t013.c↔	Skracovacia osteotómia:falagy prstov ruky
5t004.a↔	Sept.,asept.inciz.-s ďal.inciz.s vlož.nosiča s liekom:karpálne k.	5t014.b↔	Predĺžovacia osteotómia:metakarpálne kosti
5t004.b↔	Sept.,asept.inciz.-s ďal.inciz.s vlož.nosiča s liekom:metakarp.k.	5t014.c↔	Predĺžovacia osteotómia:falagy prstov ruky
5t004.c↔	Sept.,asept.inciz.-s ďal.inciz.s vlož.nosiča s liekom:fal.pr.r.	5t015.b↔	Osteotómia s valgotizáciou a (de)-rotáciou:metakarp.k.
5t005.a↔	Odstr.cudz.telesa:karpálne kosti	5t015.c↔	Osteotómia s valgotizáciou a (de)-rotáciou:falagy pr.r.
5t005.b↔	Odstr.cudz.tel.z k:metakarpálne k.	5t016.b↔	Osteotómia s varotizáciou a (de)-rotáciou:metakarpálne k.
5t005.c↔	Odstr.cudz.telesa:falagy prstov ruky	5t016.c↔	Osteotómia s varotizáciou a (de)-rotáciou:falagy pr.r.
5t006.a↔	Debridement (odstr.nekrotickej k.):karpálne k.	5t017.a↔	Osteotomia bez úpravy osi:karpálne kosti
5t006.b↔	Debridement (odstr.nekrotickej k.):metakarpálne k.	5t017.b↔	Osteotomia bez úpravy osi:metakarpálne kosti
5t006.c↔	Debridement (odstr.nekrotickej kosti):falagy prstov r.	5t017.c↔	Osteotomia bez úpravy osi:falagy prstov ruky
5t007.a↔	Odstr.sekvestrov:karpálne kosti	5t018.a↔	Kompl.osteotómia vo viac.rov:karpálne k.
5t007.b↔	Odstr.sekvestrov:metakarpálne kosti	5t018.b↔	Kompl.osteotómia vo viac.rov:metakarpálne k.
5t007.c↔	Odstr.sekvestrov:falagy prstov ruky	5t018.c↔	Kompl.osteotómia vo viac.rov:falagy prstov r.
5t008.a↔	Odstr.sekvestrov a vlož.nosiča s liekom:karpálne k.	5t019.b↔	Kompl.osteotómia vo viac.rov.s úpravou osi:metakarp.k.
5t008.b↔	Odstr.sekvestrov a vlož.nosiča s liekom:metakarpálne k.	5t019.c↔	Kompl.osteotómia vo viac.rov.s úpravou osi:falagy pr.r.
5t008.c↔	Odstr.sekvestrov a vlož.nosiča s liekom:falagy pr.r.	5t01x.a↔	Iné osteotómie a korektívne osteotómie:karpálne k.
5t00a.a↔	Vloženie nosiča s liekom:karpálne kosti	5t01x.b↔	Iné osteotómie a korektívne osteotómie:metakarpálne k.
5t00a.b↔	Vloženie nosiča s liekom:metakarpálne kosti	5t01x.c↔	Iné osteotómie a korektívne osteotómie:falagy prstov r.
5t00a.c↔	Vloženie nosiča s liekom:falagy prstov ruky	5t040.a↔	Autológ.transplant.spongióz.kostikosti:karpálne k.
5t00b.a↔	Odstr.nosiča s liekom:karpálne kosti	5t040.b↔	Autológ.transpl.spongióz.kosti:metakarpálne k.
5t00b.b↔	Odstr.nosiča s liekom:metakarpálne kosti	5t040.c↔	Autológ.transplant.spongióz.kosti:falagy prstov r.
5t00b.c↔	Odstr.nosiča s liekom:falagy prstov ruky	5t041.a↔	Autológna transpl.kortiko-spongióz.štep:karpálne k.
5t00x.a↔	Iné septické a aseptické incízie:karpálne k.	5t041.b↔	Autológna transpl.kortiko-spongióz.štep:metakarp.k.
5t00x.b↔	Iné sept.a asept.incízie:metakarpálne k.	5t041.c↔	Autológna transpl.kortiko-spongióz.štep:falagy pr.r.
5t00x.c↔	Iné septické a aseptické incízie:falagy prstov r.	5t042.a↔	Autológ.rozš.transpl.(>4cm)kortiko-spongióz.št.:karpálne k.
5t010.b↔	Valgotizačná osteotómia:metakarpálne kosti	5t042.b↔	Autológ.rozš.transpl.(>4cm)kortiko-spongióz.št.:metakarp.k.
5t010.c↔	Valgotizačná osteotómia:falagy prstov ruky	5t042.c↔	Autológ.rozš.transpl.(>4cm)kortiko-spongióz.št.fal.pr.r.
5t011.b↔	Varotizačná osteotómia:metakarpálne kosti	5t043.a↔	Transpl.kost.tk.bez cievných stopky:karpálne k.
5t011.c↔	Varotizačná osteotómia:falagy prstov ruky	5t043.b↔	Transpl.kost.tk.bez cievných stopky:metakarpálne k.
5t012.a↔	(De)-rotačná osteotómia:karpálne kosti	5t043.c↔	Transpl.kost.tk.bez cievných stopky:falagy prstov r.
5t012.b↔	(De)-rotačná osteotómia:metakarpálne kosti	5t044.a↔	Transpl.k.tk.s cievných stopok.s mikrovask.anast:karpálne k.

5t044.b↔	Transpl.k.tk.s cieľ.stopk.s mikrovask.anast.metakarp.k.	5t151.b↔	Otv.repoz.triešt.zl.metakarp.k.:skrutkou
5t044.c↔	Transpl.k.tk.s cieľ.stopk.s mikrovask.anast.falangy pr.r.	5t151.c↔	Otv.repoz.triešt.zl.falangy pr.ruky:skrutkou
5t047.a↔	Alogénna transpl.spongióznej kosti:karpálne k.	5t153.a↔	Otv.repoz.triešt.zl:karpálne k.:štand.dlahou
5t047.b↔	Alogénna transpl.spongióznej kosti:metakarpálne k.	5t153.b↔	Otv.repoz.triešt.zl:metakarp.k.:štand.dlahou
5t047.c↔	Alogénna transpl.spongióznej kosti:fangly prstov r.	5t153.c↔	Otv.repoz.triešt.zl:fangly pr.ruky:štand.dlahou
5t048.a↔	Alogénna transpl.kortiko-spongióz.št:karpálne k.	5t154.a↔	Otv.repoz.triešt.zl:karpálne k.:drôt/serkláž
5t048.b↔	Alogénna transpl.kortiko-spongióz.št:metakarp.k.	5t154.b↔	Otv.repoz.triešt.zl:metakarp.k.:drôt/serkláž
5t048.c↔	Alogénna transpl.kortiko-spongióz.št:fangly pr.r.	5t154.c↔	Otv.repoz.triešt.zl:fangly pr.ruky:drôt/serkláž
5t04a.a↔	Transpozícia kost.tk.s cievnou stopkou:karpálne k.	5t15b.a↔	Otv.repoz.triešt.zl:karpálne k.:uhlo.stabil.dlahou
5t04b.a↔	Transpl.humán.demineraliz.kost.matrix:karpálne k.	5t15b.b↔	Otv.repoz.triešt.zl:metakarp.k.:uhlo.stabil.dlahou
5t04b.b↔	Transpl.humán.demineraliz.kost.matrix:metakarp.k.	5t15b.c↔	Otv.repoz.triešt.zl:fangly pr.ruky:uhlo.stabil.dlahou
5t04b.c↔	Transpl.humán.demineraliz.kost.matrix:fangly pr.r.	5t15v.a↔	Otv.repoz.triešt.zlom:karpálne k.:kruh.vonk.skelet.fix.
5t04x.a↔	Iné transplantácie/transpozície kost.tk:karpálne k.	5t15v.b↔	Otv.repoz.triešt.zlom:metakarp.k.:kruh.vonk.skelet.fix.
5t04x.b↔	Iné transplantácie/transpozície kost.tk:metakarpálne k.	5t15x.a↔	Otv.repoz.triešt.zl:karpálne k.:iným osteos.m
5t04x.c↔	Iné transplantácie/transpozície kost.tk:fangly pr.r.	5t15x.b↔	Otv.repoz.triešt.zl:metakarp.k.:iným osteos.m
5t050.a↔	Impl.kost.cementu bez prísady ATB:karpálne k.	5t15x.c↔	Otv.repoz.triešt.zl:fangly pr.ruky:iným osteos.m
5t051.a↔	Impl.kost.cementu s prísadou ATB:karpálne k.	5t15z.a↔	Otv.repoz.triešt.zl:karpálne k.:rezorb.mat
5t051.b↔	Impl.kost.cementu s prísadou ATB:metakarp.k.	5t15z.b↔	Otv.repoz.triešt.zl:metakarp.k.:rezorb.mat
5t051.c↔	Impl.kost.cementu s prísadou ATB:fangly pr.r.	5t15z.c↔	Otv.repoz.triešt.zl:fangly pr.ruky:rezorb.mat
5t052.a↔	Impl.keram.kost.náhrady:karpálne k.	5t190.8↔	Otv.rep.luxácie:radiokarpál.klb:bez osteosyntézy
5t052.b↔	Impl.keram.kost.náhrady:metakarpálne k.	5t190.9↔	Otv.rep.luxácie:ulnokarpálny klb:bez osteosyntézy
5t052.c↔	Impl.keram.kost.náhrady:fangly pr.r.	5t190.a↔	Otv.rep.luxácie:karpálne kĺby:bez osteosyntézy
5t053.a↔	Impl.resorb.keramic.kost.náhrady:karpálne k.	5t190.b↔	Otv.rep.luxácie:karpometakarpál.klb:bez osteosyn.
5t053.b↔	Impl.resorb.keramic.kost.náhrady:metakarp.k.	5t190.c↔	Otv.rep.luxácie:metakarpofalangeálny klb:bez osteos.
5t053.c↔	Impl.resorb.keramic.kost.náhrady:fangly pr.r.	5t190.d↔	Otv.rep.luxácie:interfalang.klb ruky:bez osteosynt.
5t054.a↔	Impl.kovovej kost.náhrady:karpálne k.	5t190.q↔	Otv.rep.luxácie:metatarzofalang.kl.:bez osteosyn.
5t054.b↔	Impl.kovovej kost.náhrady:metakarp.k.	5t191.8↔	Otv.rep.luxácie:radiokarpál.klb:skrutkou
5t054.c↔	Impl.kovovej kost.náhrady:fangly pr.r.	5t191.9↔	Otv.rep.luxácie:ulnokarpálny klb:skrutkou
5t05x.a↔	Impl.inej alopl.kost.náhr:karpálne k.	5t191.a↔	Otv.rep.luxácie:karpálne kĺby:skrutkou
5t05x.b↔	Impl.inej alopl.kost.náhr:metakarpálne k.	5t191.b↔	Otv.rep.luxácie:karpometakarpál.klb:skrutkou
5t05x.c↔	Impl.inej alopl.kost.náhr:fangly prstov r.	5t191.c↔	Otv.rep.luxácie:metakarpofalangeálny klb:skrutkou
5t070.a↔	Revízia osteos.m.bez jeho výmeny:karpálne k.	5t191.d↔	Otv.rep.luxácie:interfalang.klb ruky:skrutkou
5t070.b↔	Revízia osteos.m.bez jeho výmeny:metakarp.k.	5t191.q↔	Otv.rep.luxácie:metatarzofalang.klb:skrutkou
5t070.c↔	Revízia osteos.m.bez jeho výmeny:fangly pr.r.	5t193.8↔	Otv.rep.luxácie:radiokarpál.klb:skrutkou
5t091.b↔	Dočasná epifyzeodéza:metakarpálne kosti	5t193.9↔	Otv.rep.luxácie:ulnokarpálny klb:skrutkou
5t091.c↔	Dočasná epifyzeodéza:fangly prstov ruky	5t193.a↔	Otv.rep.luxácie:karpálne kĺby:skrutkou
5t092.b↔	Stála epifyzeodéza:metakarpálne kosti	5t193.b↔	Otv.rep.luxácie:karpometakarpál.klb:skrutkou
5t092.c↔	Stála epifyzeodéza:fangly prstov ruky	5t193.c↔	Otv.rep.luxácie:metakarpofalangeálny klb:skrutkou
5t093.b↔	Liečebná epifyzeolýza:metakarpálne kosti	5t193.d↔	Otv.rep.luxácie:interfalang.klb ruky:skrutkou
5t093.c↔	Liečebná epifyzeolýza:fangly prstov ruky	5t193.q↔	Otv.rep.luxácie:metatarzofalang.klb:skrutkou
5t140.a↔	Otv.repoz.jedn.zl:karpálne k.:bez osteosyntézy	5t194.8↔	Otv.rep.luxácie:radiokarpál.klb:drôt/serkláž
5t140.b↔	Otv.repoz.jedn.zl:metakarp.k.:bez osteosyntézy	5t194.9↔	Otv.rep.luxácie:ulnokarpálny klb:drôt/serkláž
5t140.c↔	Otv.repoz.jedn.zl:fangly pr.ruky:bez osteosyntézy	5t194.a↔	Otv.rep.luxácie:karpálne kĺby:drôt/serkláž
5t141.a↔	Otv.repoz.jedn.zlom:karpálne k.:skrutkou	5t194.b↔	Otv.rep.luxácie:karpometakarpál.klb:drôt/serkláž
5t141.b↔	Otv.repoz.jedn.zlom:metakarp.k.:skrutkou	5t194.c↔	Otv.rep.luxácie:metakarpofalangeálny klb:drôt/serkláž
5t141.c↔	Otv.repoz.jedn.zlom:fangly pr.ruky:skrutkou	5t194.d↔	Otv.rep.luxácie:interfalang.klb ruky:drôt/serkláž
5t143.a↔	Otv.repoz.jedn.zl:karpálne k.:štandard.dlahou	5t194.q↔	Otv.rep.luxácie:metatarzofalang.klb:drôt/serkláž
5t143.b↔	Otv.repoz.jedn.zl:metakarp.k.:štandard.dlahou	5t19a.8↔	Otv.rep.luxácie: radiokarpálny klb:intramedul.klin
5t143.c↔	Otv.repoz.jedn.zl:fangly pr.ruky:štandard.dlahou	5t19a.9↔	Otv.rep.luxácie:ulnokarpálny klb:intramedul.klin
5t144.a↔	Otv.repoz.jedn.zlom:karpálne k.:drôt/serkláž	5t19a.a↔	Otv.rep.luxácie:karpálne kĺby:intramedul.klin
5t144.b↔	Otv.repoz.jedn.zlom:metakarp.k.:drôt/serkláž	5t19a.b↔	Otv.rep.luxácie:karpometakarpálny klb:intramedul.klin
5t144.c↔	Otv.repoz.jedn.zlom:fangly pr.ruky:drôt/serkláž	5t19a.c↔	Otv.rep.luxácie:metakarpofalangeálny klb:intramedul.klin
5t14b.a↔	Otv.repoz.jedn.zl:karpálne k.:uhlo.stabil.dlahou	5t19a.d↔	Otv.rep.luxácie:interfalang.klb ruky:intramedulár.klin
5t14b.b↔	Otv.repoz.jedn.zl:metakarp.k.:uhlo.stabil.dlahou	5t19a.q↔	Otv.rep.luxácie:metatarzofalang.kl.:intramedul.klin
5t14b.c↔	Otv.repoz.jedn.zl:fangly pr.ruky:uhlo.stabil.dlahou	5t19b.8↔	Otv.rep.luxácie:radiokarpál.klb:uhlo.stabil.dlahou
5t14t.a↔	Otv.repoz.jedn.zl:karpálne k.:vonk.skelet.fix	5t19b.9↔	Otv.rep.luxácie:ulnokarpálny klb:uhlo.stabil.dlahou
5t14t.b↔	Otv.repoz.jedn.zl:metakarp.k.:vonk.skelet.fix	5t19b.a↔	Otv.rep.luxácie:karpálne kĺby:uhlo.stabil.dlahou
5t14t.c↔	Otv.repoz.jedn.zl:fangly pr.ruky:vonk.skelet.fix	5t19b.b↔	Otv.rep.luxácie:karpometakarpál.klb:uhlo.stabil.dlahou
5t14v.a↔	Otv.repoz.jedn.zl:karpálne k.:kruh.vonk.skelet.fix	5t19b.c↔	Otv.rep.luxácie:metakarpofalangeálny klb:uhlo.stabil.dlahou
5t14v.b↔	Otv.repoz.jedn.zl:metakarp.k.:kruh.vonk.skelet.fix	5t19b.d↔	Otv.rep.luxácie:interfalang.klb ruky:uhlo.stabil.dlahou
5t14x.a↔	Otv.repoz.jedn.zl:karpálne k.:iným osteos.m	5t19b.q↔	Otv.rep.luxácie:metatarzofalang.klb:uhlo.stabil.dlahou
5t14x.b↔	Otv.repoz.jedn.zl:metakarp.k.:iným osteos.m	5t19d.8↔	Otv.rep.luxácie:radiokarpál.klb:skobou
5t14x.c↔	Otv.repoz.jedn.zl:fangly pr.ruky:iným osteos.m	5t19d.9↔	Otv.rep.luxácie:ulnokarpálny klb:skobou
5t14z.a↔	Otv.repoz.jedn.zl:karpálne k.:rezorb.mat	5t19d.a↔	Otv.rep.luxácie:karpálne kĺby:skobou
5t14z.b↔	Otv.repoz.jedn.zl:metakarp.k.:rezorb.mat	5t19d.b↔	Otv.rep.luxácie:karpometakarpál.klb:skobou
5t14z.c↔	Otv.repoz.jedn.zl:fangly pr.ruky:rezorb.mat	5t19d.c↔	Otv.rep.luxácie:metakarpofalangeálny klb:skobou
5t150.a↔	Otv.repoz.triešt.zl:karpálne k.:bez osteosyntézy	5t19d.d↔	Otv.rep.luxácie:interfalang.klb ruky:skobou
5t150.b↔	Otv.repoz.triešt.zl:metakarp.k.:bez osteosyntézy	5t19d.q↔	Otv.rep.luxácie:metatarzofalang.klb:skobou
5t150.c↔	Otv.repoz.triešt.zl:fangly pr.ruky:bez osteosyntézy	5t19t.8↔	Otv.rep.luxácie:radiokarpálny klb:vonk.skelet.fix
5t151.a↔	Otv.repoz.triešt.zl:karpálne k.:skrutkou	5t19t.9↔	Otv.rep.luxácie:ulnokarpálny klb:vonk.skelet.fix

5t19t.a↔	Otv.rep.luxácie:karpálne kĺby:vonk.skelet.fix	5t306.9↔	O.ch.mobilizácia kľbu(artrolýza):ulnokarp.kĺb
5t19t.b↔	Otv.rep.luxácie:karpometakarpálny kĺb:vonk.skelet.fix	5t306.q↔	O.ch.mobilizácia kľbu(artrolýza):metatarzofal.kĺby
5t19t.c↔	Otv.rep.luxácie:metakarpofalangeálny kĺb:vonk.skelet.fix	5t307.8↔	O.ch.odstr.periartikulár.osifikácií:radiokarp.kĺb
5t19t.d↔	Otv.rep.luxácie:interfalang.kĺb.r.:vonk.skelet.fix	5t307.9↔	O.ch.odstr.periartikulár.osifikácií:ulnokarp.kĺb
5t19t.q↔	Otv.rep.luxácie:metatarzofalang.kĺ.:vonk.skelet.fix	5t307.q↔	O.ch.odstr.periartikul.osifikácií:metatarzofalang.kĺ.
5t19x.8↔	Otv.rep.luxácie:radiokarpál.kĺb:iným osteos.mat	5t308.8↔	O.ch.odstránie volných telies:radiokarpálny kĺb
5t19x.9↔	Otv.rep.luxácie:ulnokarpálny kĺb:iným osteos.mat	5t308.9↔	O.ch.odstránie volných telies:ulnokarpálny kĺb
5t19x.a↔	Otv.rep.luxácie:karpálne kĺby:iným osteos.mat	5t308.q↔	O.ch.odstránie volných telies:metatarzofalang.kĺ.
5t19x.b↔	Otv.rep.luxácie:karpometakarpál.kĺb:iným osteos.mat	5t309.8↔	O.ch.extirpácia cysty(Baker.cysta):radiokarpál.kĺb
5t19x.c↔	Otv.rep.luxácie:metakarpofalangeálny kĺb:iným osteos.mat	5t309.9↔	O.ch.extirpácia cysty(Baker.cysta):ulnokarpálny kĺb
5t19x.d↔	Otv.rep.luxácie:interfalang.kĺb ruky:iným osteos.mat	5t309.q↔	O.ch.extirpácia cysty(Baker.cysta):metatarzofalang.kĺ.
5t19x.q↔	Otv.rep.luxácie:metatarzofalang.kĺb:iným osteos.mat	5t30a.8↔	O.ch.vloženie nosiča lieku:radiokarpálny kĺb
5t19z.8↔	Otv.rep.luxácie:radiokarpál.kĺb:rezorb.mat	5t30a.9↔	O.ch.vloženie nosiča lieku:ulnokarpálny kĺb
5t19z.9↔	Otv.rep.luxácie:ulnokarpálny kĺb:rezorb.mat	5t30a.q↔	O.ch.vloženie nosiča lieku:metatarzofalang.kĺ.
5t19z.a↔	Otv.rep.luxácie:karpálne kĺby:rezorb.mat	5t30b.8↔	O.ch.odstránie nosiča lieku:radiokarpálny kĺb
5t19z.b↔	Otv.rep.luxácie:karpometakarpál.kĺb:rezorb.mat	5t30b.9↔	O.ch.odstránie nosiča lieku:ulnokarpálny kĺb
5t19z.c↔	Otv.rep.luxácie:metakarpofalangeálny kĺb:rezorb.mat	5t30b.q↔	O.ch.odstránie nosiča lieku:metatarzofalang.kĺ.
5t19z.d↔	Otv.rep.luxácie:interfalang.kĺb ruky:rezorb.mat	5t30c.8↔	O.ch.odstr.častí a zvyškov väzov:radiokarpálny kĺb
5t19z.q↔	Otv.rep.luxácie:metatarzofalang.kĺb:rezorb.mat	5t30c.9↔	O.ch.odstr.častí a zvyškov väzov:ulnokarpálny kĺb
5t211.a↔	Zat.rep.zl.epiphyzeolýzy:karpálne k.:skrutkou	5t30c.q↔	O.ch.odstr.častí a zvyškov väzov:metatarzofal.kĺ.
5t211.b↔	Zat.rep.zl.epiphyzeolýzy:metakarpálne k.:skrutkou	5t30x.8↔	Iné otv.ch.revízie:radiokarpálny kĺb
5t211.c↔	Zat.rep.zl.epiphyzeolýzy:falangy prstov ruky:skrutkou	5t30x.9↔	Iné otv.ch.revízie:ulnokarpálny kĺb
5t213.a↔	Zat.rep.zl.epiphyzeolýzy:karpálne k:štandard.dlahou	5t30x.q↔	Iné otv.ch.revízie:metatarzofalang.kĺ.
5t213.b↔	Zat.rep.zl.epiphyzeolýzy:metakarpálne k:štandard.dlahou	5t310.7↔	O.ch.excizia chor.zmen.č.kĺb.chrup:kĺby ruky b.n.
5t213.c↔	Zat.rep.zl.epiphyzeolýzy:falangy prstov ruky:štandard.dlahou	5t310.8↔	O.ch.excizia chor.zmen.č.kĺb.chrup:ulnokarpálny kĺb
5t214.a↔	Zat.rep.zl.epiphyzeolýzy:karpálne k.:drôt./serkláž	5t310.9↔	O.ch.excizia chor.zmen.č.kĺb.chrup:metatarzofal.kĺ.
5t214.b↔	Zat.rep.zl.epiphyzeolýzy:metakarpálne k.:drôt./serkláž	5t310.q↔	O.ch.refixácia osteochondrál.fragmentu:kĺb ruky b.n.
5t214.c↔	Zat.rep.zl.epiphyzeolýzy:falangy prstov ruky:drôt./serkláž	5t311.7↔	O.ch.refixácia osteochondrál.fragmentu:diokarp kĺb
5t21a.b↔	Zat.rep.z.epiphyzeol:metakarp.k:iM drôt,prút	5t311.9↔	O.ch.refixácia osteochondrál.fragmentu:ulnokarp.kĺb
5t21a.c↔	Zat.rep.z.epiphyzeol:falany.p.ruky:iM drôt,prút	5t311.q↔	O.ch.refixácia osteochondrál.fragmentu:metatarzof.kĺb
5t21b.a↔	Zat.rep.zl.epiphyzeolýzy:karpálne k:uhlo.stab.dlahou	5t312.7↔	O.ch.subchodrál.spongioplast.s.fix.fragm:iný k.ru.b.n.
5t21b.b↔	Zat.rep.zl.epiphyzeolýzy:metakarp.k:uhlo.stab.dlahou	5t312.8↔	O.ch.subchodrál.spongioplast.s.fix.fragm:ulnokarp.k.
5t21b.c↔	Zat.rep.zl.epiphyzeolýzy:falangy pr.ruky:uhlo.stab.dl	5t312.9↔	O.ch.subchodrál.spongioplast.s.fix.fragm:ulnokarp.kĺb
5t21t.a↔	Zat.rep.zl.epiphyzeolýzy:karpálne k:vonk.skelet.fix	5t312.q↔	O.ch.subchodrál.spongioplast.s.fix.fragm:metatarzof.k.
5t21t.b↔	Zat.rep.zl.epiphyzeolýzy:metakarp.k:vonk.skelet.fix	5t317.7↔	O.ch.transplant.chrupavky:kĺby ruky b.n.
5t21t.c↔	Zat.rep.zl.epiphyzeolýzy:falangy p.ruky:vonk.skelet.fix	5t317.8↔	O.ch.transplant.chrupavky:radiokarpálny kĺb
5t21v.a↔	Zat.rep.zl.epiphyzeolýzy:karpálne k.kruh.vonkaj.fix	5t317.q↔	O.ch.transplant.chrupavky:metatarzofalang.kĺ.
5t21v.b↔	Zat.rep.zl.epiphyzeolýzy:metakarp.k.kruh.vonkaj.fix	5t318.7↔	O.ch.odobratie chrupavk.transplantátu:kĺby ruky b.n
5t21x.a↔	Zat.rep.zl.epiphyzeolýzy:karpálne k:iným osteos.m.	5t319↔	Otv.chirurg.resekcia discus triangularis
5t21x.b↔	Zat.rep.zl.epiphyzeolýzy:metakarp.k:iným osteos.m.	5t31a.7↔	O.ch.implant.in vitro vytvor.tk.kultúry k.ruky.b.n
5t21x.c↔	Zat.rep.zl.epiphyzeolýzy:falangy p.ruky:iným osteos.m.	5t31a.8↔	O.ch.implant.in vitro vytvor.tk.kultúry:radiokarp.kĺb
5t21z.a↔	Zat.rep.zl.epiphyzeolýzy:karpálne k:rezorb.mat	5t31a.q↔	O.ch.implant.in vitro vytvor.tk.kultúry:metatarzof.k
5t21z.b↔	Zat.rep.zl.epiphyzeolýzy:metakarp.k:rezorb.mat	5t31c.7↔	O.ch.vyhľad.chrupav[chondroplast]:kĺby ruky
5t21z.c↔	Zat.rep.zl.epiphyzeolýzy:falangy p.ruky:rezorb.mat	5t31c.8↔	O.ch.vyhľad.chrupav[chondroplast]:radiokarpálny kĺb
5t221.q↔	Zat.rep.luxácie:metatarzofalang.kĺb:skrutkou	5t31c.9↔	O.ch.vyhľad.chrupav[chondroplast]:ulnokarpálny kĺb
5t224.q↔	Zat.rep.luxácie:metatarzofalang.kĺb:drôt./serkláž	5t31d.q↔	O.ch.vyhľad.chrupav[chondroplast]:metatarzofalang.kĺ.
5t22a.q↔	Zat.rep.luxácie:metatarzofalang.kĺb:intramedulár.klin	5t31d.7↔	O.ch.subchodrál.otvor.kosti(Pridie):iný k.ruky b.n.
5t22d.q↔	Zat.rep.luxácie:metatarzofalang.kĺb:skobou	5t31d.8↔	O.ch.subchodrál.otvor.kosti(Pridie):radiokarp.kĺb
5t22t.q↔	Zat.rep.luxácie:metatarzofalang.kĺb:vonk.skelet.fix	5t31d.9↔	O.ch.subchodrál.otvor.kosti(Pridie):ulnokarp.kĺb
5t22x.q↔	Zat.rep.luxácie:metatarzofalang.kĺb:iným osteos.mat	5t31d.q↔	O.ch.subchodrál.otvor.kosti(Pridie):metatarzof.k.
5t22z.q↔	Zat.rep.luxácie:metatarzofalang.kĺb:rezorb.mat	5t31h.7↔	O.ch.OP chrupavky s TP chondroc.autol.ind.matrix:i.k.ruk.b.n
5t300.8↔	O.ch.artrotómia,kapsulotómia:radiokarpálny kĺb	5t31h.8↔	O.ch.OP chrupavky s TP chondroc.autol.ind.matrix:radiok.k
5t300.9↔	O.ch.artrotómia,kapsulotómia:ulnokarpálny kĺb	5t31h.q↔	O.ch.OP chrupavky s TP chondroc.autol.ind.matrix:metatarz.k
5t300.q↔	O.ch.artrotómia,kapsulotómia:metatarzofal.kĺb	5t31j.7↔	O.ch.implan.neindivid.metal.náhrady chrupav:kí.ruk.b.n
5t301.8↔	O.ch.aseptická preplach.drenáž:radiokarpálny kĺb	5t31j.8↔	O.ch.implan.neindivid.metal.náhrady chrupav:radiokarp.k
5t301.9↔	O.ch.aseptická preplach.drenáž:ulnokarpálny kĺb	5t31j.9↔	O.ch.implan.neindivid.metal.náhrady chrupav:ulnokarp.k
5t301.q↔	O.ch.aseptická preplach.drenáž:metatarzofal.kĺb	5t31j.q↔	O.ch.implan.neindivid.metal.náhrady chrupav:metatarz.k
5t302.8↔	O.ch.septická preplach.drenáž:radiokarpálny kĺb	5t31k.7↔	O.ch.subchodrál.otv.kosti s vloz.nebun.impl:k.ruky b.n
5t302.9↔	O.ch.septická preplach.drenáž:ulnokarpálny kĺb	5t31k.8↔	O.ch.subchodrál.otv.kosti s vloz.nebun.impl:ulnokarp.k
5t302.q↔	O.ch.septická preplach.drenáž:metatarzofal.kĺb	5t31k.9↔	O.ch.subchodrál.otv.kosti s vloz.nebun.impl:ulnokarp.k
5t303.8↔	O.ch.debridement:radiokarpálny kĺb	5t31k.q↔	O.ch.subchodrál.otv.kosti s vloz.nebun.impl:metatarzof.k
5t303.9↔	O.ch.debridement:ulnokarpálny kĺb	5t31x.7↔	Iné otv.chir.OP na kĺbe a menisk:kĺby ruky b.n.
5t303.q↔	O.ch.debridement:metatarzofalang.kĺ.	5t31x.8↔	Iné otv.chir.OP na kĺbe a menisk:radiokarpálny kĺb
5t304.8↔	O.ch.parciál.synovektómia:radiokarpálny kĺb	5t31x.9↔	Iné otv.chir.OP na kĺbe a menisk:ulnokarpálny kĺb
5t304.9↔	O.ch.parciál.synovektómia:ulnokarpálny kĺb	5t31x.q↔	Iné otv.chir.OP na kĺbe a menisk:metatarzofalang.kĺ.
5t304.q↔	O.ch.parciál.synovektómia:metatarzofalang.kĺ.	5t340↔	Otv.chir.release laterálneho retinaku pately
5t305.8↔	O.ch.totálna synovektómia:radiokarpálny kĺb	5t386↔	Artrodéza zápästných kĺbov
5t305.9↔	O.ch.totálna synovektómia:ulnokarpálny kĺb	5t390.7↔	O.ch.rozdel/prerušenie väzu:kĺby ruky b.n.
5t305.q↔	O.ch.totálna synovektómia:metatarzofalang.kĺ.	5t390.8↔	O.ch.rozdel/prerušenie väzu:radiokarpálny kĺb
5t306.8↔	O.ch.mobilizácia kľbu(artrolýza):radiokarp.kĺb		

5t390.9↔	O.ch.rozdel/prerušenie väzu:ulnokarpálny kĺb	5t427.q↔	ASK transplantácia chrupavky:metatarzofalang.kĺby
5t390.q↔	O.ch.rozdel/prerušenie väzu:metatarzofalang.kí.	5t428.8↔	ASK impl.in.vitr.vypes.tk.kultúr:radiokarpál.kĺb
5t391.7↔	Otv.ch.artroriza:kĺby ruky b.n.	5t428.9↔	ASK impl.in.vitr.vypest.tk.kultúr:ulnokarpál.kĺb
5t391.8↔	Otv.ch.artroriza:radiokarpálny kĺb	5t428.q↔	ASK impl.in.vitr.vypes.tkaniv.kul:metatarzofalang.kí.
5t391.9↔	Otv.ch.artroriza:ulnokarpálny kĺb	5t429↔	ASK resekcia discus triangularis
5t391.q↔	Otv.ch.artroriza:metatarzofalang.kí.	5t42c.8↔	ASK vyhľad.chrupav[chondrop]:radiokarpálny kĺb
5t392.7↔	O.ch.dočasné fixácie:kĺby ruky b.n.	5t42c.9↔	ASK vyhľadenie chrup[chondrop]:ulnokarpálny kĺb
5t392.8↔	O.ch.dočasné fixácie:radiokarpálny kĺb	5t42c.q↔	ASK vyhľad.chrupav[chondrop]:metatarzofalang.kĺby
5t392.9↔	O.ch.dočasné fixácie:ulnokarpálny kĺb	5t42d.8↔	ASK subchondr.otv.kosti(Pridie):radiokarp.kĺb
5t392.q↔	O.ch.dočasné fixácie:metatarzofalang.kí.	5t42d.9↔	ASK subchondr.otv.kosti(Pridie):ulnokarpál.kĺb
5t39x.7↔	Iné otv.ch.OP na kĺboch:kĺby ruky b.n.	5t42d.q↔	ASK subch.otv.kosti(Pridie):metatarzofala.kí
5t39x.8↔	Iné otv.ch.OP na kĺboch:radiokarpálny kĺb	5t42e.8↔	ASK subch.otv.kosti-ancelul.impl:radiokarpál.kĺb
5t39x.9↔	Iné otv.ch.OP na kĺboch:ulnokarpálny kĺb	5t42e.9↔	ASK subch.otv.kosti-ancelul.impl:ulnokarpál.kĺb
5t39x.q↔	Iné otv.ch.OP na kĺboch:metatarzofalang.kí.	5t42e.q↔	ASK subch.otv.kost-ancelul.implant:metatarzofalan.kí.
5t400.8↔	ASK asept.výplach kĺbu s drenážou:radiokarpálny kĺb	5t42f.8↔	ASK OP chrup.transp.chondr-autológ.ind.matr:radiokarpál.kĺb
5t400.9↔	ASK asept.výplach kĺbu s drenážou:ulnokarpálny kĺb	5t42f.9↔	ASK OP chrup.transp.chondr-autológ.ind.matr:ulnokarpál.kĺb
5t400.q↔	ASK asept.výplach kĺbu s drenážou:metatarzofalang.kí.	5t42f.q↔	ASK OP chr.a m:trans.chond-autológ.ind.matr:metatarzofalg.kĺby
5t401.8↔	ASK sept.výplach kĺbu s drenážou:radiokarpálny kĺb	5t42g↔	ASK OP chrup.a menis:sut/napn.disc.triangularis
5t401.9↔	ASK sept.výplach kĺbu s drenážou:ulnokarpálny kĺb	5t42h.8↔	ASK resekcia 1/viac.osteofytov:radiokarpálny kĺb
5t401.q↔	ASK sept.výplach kĺbu s drenážou:metatarzofalang.kí.	5t42h.9↔	ASK resekcia 1/viac.osteofytov:ulnokarpálny kĺb
5t402.8↔	ASK mobilizácia kĺbu(artrolýza):radiokarpálny kĺb	5t42h.q↔	ASK resekcia 1/viac.osteofytov:metatarzofalan.kĺby
5t402.9↔	ASK mobilizácia kĺbu(artrolýza):ulnokarpálny kĺb	5t42i.8↔	Iné artroskop.OP na chrup.a menisk:radiokarpálny kĺb
5t402.q↔	ASK mobilizácia kĺbu(artrolýza):metatarzofalang.kí.	5t42i.9↔	Iné artroskop.OP na chrup.a menisk:ulnokarpálny kĺb
5t403.8↔	ASK odstránenie OSM:radiokarpálny kĺb	5t42i.q↔	Iné ASK OP na chrup.a menisk:metatarzofalang.kí.
5t403.9↔	ASK odstránenie OSM:ulnokarpálny kĺb	5t490.8↔	Artroskop.rozdel/preruš.väzu:radiokarpálny kĺb
5t403.q↔	ASK odstránenie OSM:metatarzofalang.kí.	5t490.9↔	Artroskop.rozdel./preruš.väzu:ulnokarpálny kĺb
5t404.8↔	ASK odstr.volných telies:radiokarpálny kĺb	5t490.q↔	Artroskop.rozdel./preruš.väzu:metatarzofalang.kĺbov
5t404.9↔	ASK odstr.volných telies:ulnokarpálny kĺb	5t49x.8↔	Ostatné artroskopické OP:radiokarpálny kĺb
5t404.q↔	ASK odstr.volných telies:metatarzofalang.kí.	5t49x.9↔	Ostatné artroskopické OP:ulnokarpálny kĺb
5t405.8↔	ASK odstr.periartikul.kalcifikátov:radiokarpálny kĺb	5t49x.q↔	Ostatné artroskopické OP:metatarzofalang.kí.
5t405.9↔	ASK odstr.periartikul.kalcifikátov:ulnokarpálny kĺb	5t548↔	Implantácia endoprotézy zápastia
5t405.q↔	ASK odstr.periartikul.kalcifikátov:metatarzofalang.kí.	5t549.1↔	Impl.endopr.na kĺboch prstov HK:1 protéza
5t406.8↔	ASK asistov.ošetrovanie zlomeniny:radiokarpálny kĺb	5t549.2↔	Impl.endopr.na kĺboch prstov HK:2 protézy
5t406.9↔	ASK asistov.ošetrovanie zlomeniny:ulnokarpálny kĺb	5t549.3↔	Impl.endopr.na kĺboch prstov HK:3protézy
5t406.q↔	ASK asistov.ošetrovanie zlomeniny:metatarzofala.kĺby	5t549.4↔	Impl.endopr.na kĺboch prstov HK:4 protézy
5t407.8↔	Artroskop.vlož.liek.nosiča:radiokarpálny kĺb	5t549.5↔	Impl.endopr.na kĺboch prstov HK:5 protéz
5t407.9↔	Artroskop.vlož.liek.nosiča:ulnokarpálny kĺb	5t549.6↔	Impl.endopr.na kĺboch prstov HK:6 a viac protéz
5t407.q↔	Artroskop.vlož.liek.nosiča:metatarzofalang.kí.	5t555↔	Výmena endoprotézy zápastia
5t408.8↔	Artroskop.odstr.liek.nosiča:radiokarpálny kĺb	5t556↔	Výmena endoprotézy kĺbu prsta
5t408.9↔	Artroskop.odstr.liek.nosiča:ulnokarpálny kĺb	5t55b↔	Odstánenie endoprotézy zápastia ruky
5t408.q↔	Artroskop.odstr.liek.nosiča:metatarzofalang.kí.	5t55c↔	Odstánenie endoprotézy kĺbu prsta HK
5t409.8↔	ASK resek.častí ligament.zbytkov ligament:radiokarpálny kĺb	5t595↔	Resekčná artroplastika na zápästí
5t409.9↔	ASK resek.častí ligament.zbytkov ligament:ulnokarpálny kĺb	5t701.0↔	Incizie ohýbača zápastia
5t409.q↔	ASK resek.častí ligament.zbytk.ligament:metatarzofalang.kĺby	5t701.1↔	Incizie ohýbača prsta
5t40x.8↔	Iné ASK revízie kĺbu:radiokarpálny kĺb	5t701.2↔	Incizie ohýbača palca
5t40x.9↔	Iné ASK revízie kĺbu:ulnokarpálny kĺb	5t701.3↔	Incizie vystierača zápastia
5t40x.q↔	Iné ASK revízie kĺbu:metatarzofalang.kí.	5t701.4↔	Incizie vystierača prsta
5t412.8↔	Artroskop.parc.synovektómia:radiokarpálny kĺb	5t701.5↔	Incizie vystierača palca
5t412.9↔	Artroskop.parc.synovektómia:ulnokarpálny kĺb	5t701.6↔	Incizie šľachových pošiev zápastia
5t412.q↔	Artroskop.parc.synovektómia:metatarzofalang.kí.	5t701.7↔	Incizie šľachových pošiev prsta
5t413.8↔	Artroskop.totál.synovektómia:radiokarpálny kĺb	5t701.8↔	Incizie šľachových pošiev palca
5t413.9↔	Artroskop.totál.synovektómia:ulnokarpálny kĺb	5t701.9↔	Incizie šľachových pošiev dlane
5t413.q↔	Artroskop.totál.synovektómia:metatarzofalang.kí.	5t702.0↔	Discizia šľachových pošiev ohýbača zápastia
5t414.8↔	ASK elektrotr.dene.syn.a tk.kĺb.púz:radiokarp.kĺb	5t702.1↔	Discizia šľachových pošiev ohýbača prsta
5t414.9↔	ASK elektrotr.den.syn.a tk.kĺb.púz:ulnokarpál.kĺb	5t702.2↔	Discizia šľachových pošiev ohýbača palca
5t414.q↔	ASK elektr.den.syn.a tk.kĺb.púz:metatarzofal.kĺby	5t702.3↔	Discizia šľachových pošiev vystierača zápastia
5t41x.8↔	Iné artrosk.OP na synovii:radiokarpálny kĺb	5t702.4↔	Discizia šľachových pošiev vystierača prsta
5t41x.9↔	Iné artrosk.OP na synovii:ulnokarpálny kĺb	5t702.5↔	Discizia šľachových pošiev vystierača palca
5t41x.q↔	Iné ASK OP na synovii:metatarzofalang.kí.	5t702.6↔	Discizia šľachových pošiev zápastia
5t420.8↔	ASK excízia poškod.tk.kĺb.chrup:radiokarpálny kĺb	5t702.7↔	Discizia šľachových pošiev prsta
5t420.9↔	ASK excízia poškod.tk.kĺb.chrup:ulnokarpálny kĺb	5t702.8↔	Discizia šľachových pošiev palca
5t420.q↔	ASK exc.pošk.tk-kĺb.chrup:metatarzofalang.kĺb	5t702.9↔	Discizia šľachových pošiev dlane
5t421.8↔	ASK refix.osteochon.fragm:radiokarpálny kĺb	5t703.0↔	Debridement ohýbača zápastia
5t421.9↔	ASK refix.osteochondr.fragm:ulnokarpálny kĺb	5t703.1↔	Debridement ohýbača prsta
5t421.q↔	ASK refix.osteochon.fragm:metatarzofalang.kí.	5t703.2↔	Debridement ohýbača palca
5t422.8↔	ASK subchondr.spongioplastika:radiokarp.kĺb	5t703.3↔	Debridement vystierača zápastia
5t422.9↔	ASK subchondr.spongioplastikaast:ulnokarpálny kĺb	5t703.4↔	Debridement vystierača prsta
5t422.q↔	ASK subchondr.spongioplastika:metatarzofala.kí.	5t703.5↔	Debridement vystierača palca
5t427.8↔	ASK transplantácia chrupavky:radiokarpálny kĺb	5t703.6↔	Debridement šľachových pošiev zápastia
5t427.9↔	ASK transplantácia chrupavky:ulnokarpálny kĺb	5t703.7↔	Debridement šľachových pošiev prsta





5t703.8↔	Debridement šľachových pošiev palca	5t70d.2↔	Transplantácia ohýbača palca
5t703.9↔	Debridement šľachových pošiev dlane	5t70d.3↔	Transplantácia vystierača zápästia
5t704.0↔	Excízia ohýbača zápästia	5t70d.4↔	Transplantácia vystierača prsta
5t704.1↔	Excízia ohýbača prsta	5t70d.5↔	Transplantácia vystierača palca
5t704.2↔	Excízia ohýbača palca	5t70e.0↔	Revízia implantátu (bez výmeny) ohýbača zápästia
5t704.3↔	Excízia vystierača zápästia	5t70e.1↔	Revízia implantátu (bez výmeny) ohýbača prsta
5t704.4↔	Excízia vystierača prsta	5t70e.2↔	Revízia implantátu (bez výmeny) ohýbača palca
5t704.5↔	Excízia vystierača palca	5t70e.3↔	Revízia implantátu (bez výmeny) vystierača zápästia
5t704.6↔	Excízia šľachových pošiev zápästia	5t70e.4↔	Revízia implantátu (bez výmeny) vystierača prsta
5t704.7↔	Excízia šľachových pošiev prsta	5t70e.5↔	Revízia implantátu (bez výmeny) vystierača palca
5t704.8↔	Excízia šľachových pošiev palca	5t70f.0↔	Výmena implantátu ohýbača zápästia
5t704.9↔	Excízia šľachových pošiev dlane	5t70f.1↔	Výmena implantátu ohýbača prsta
5t705.0↔	Primárna sutúra ohýbača zápästia	5t70f.2↔	Výmena implantátu ohýbača palca
5t705.1↔	Primárna sutúra ohýbača prsta	5t70f.3↔	Výmena implantátu vystierača zápästia
5t705.2↔	Primárna sutúra ohýbača palca	5t70f.4↔	Výmena implantátu vystierača prsta
5t705.3↔	Primárna sutúra vystierača zápästia	5t70f.5↔	Výmena implantátu vystierača palca
5t705.4↔	Primárna sutúra vystierača prsta	5t70g.0↔	Odstr. dens epistrophei implantátu ohýbača zápästia
5t705.5↔	Primárna sutúra vystierača palca	5t70g.1↔	Odstránenie implantátu ohýbača prsta
5t705.6↔	Primárna sutúra šľachových pošiev zápästia	5t70g.2↔	Odstránenie implantátu ohýbača palca
5t705.7↔	Primárna sutúra šľachových pošiev prsta	5t70g.3↔	Odstránenie implantátu vystierača zápästia
5t705.8↔	Primárna sutúra šľachových pošiev palca	5t70g.4↔	Odstránenie implantátu vystierača prsta
5t705.9↔	Primárna sutúra šľachových pošiev dlane	5t70g.5↔	Odstránenie implantátu vystierača palca
5t706.0↔	Sekundárna sutúra ohýbača zápästia	5t70h.0↔	Plastika šľachy ohýbača zápästia
5t706.1↔	Sekundárna sutúra ohýbača prsta	5t70h.1↔	Plastika šľachy ohýbača prsta
5t706.2↔	Sekundárna sutúra ohýbača palca	5t70h.2↔	Plastika šľachy ohýbača palca
5t706.3↔	Sekundárna sutúra vystierača zápästia	5t70h.3↔	Plastika šľachy vystierača zápästia
5t706.4↔	Sekundárna sutúra vystierača prsta	5t70h.4↔	Plastika šľachy vystierača prsta
5t706.5↔	Sekundárna sutúra vystierača palca	5t70h.5↔	Plastika šľachy vystierača palca
5t706.6↔	Sekundárna sutúra šľachových pošiev zápästia	5t70j.0↔	Spájanie šliach (previazanie) ohýbača zápästia
5t706.7↔	Sekundárna sutúra šľachových pošiev prsta	5t70j.1↔	Spájanie šliach (previazanie) ohýbača prsta
5t706.8↔	Sekundárna sutúra šľachových pošiev palca	5t70j.2↔	Spájanie šliach (previazanie) ohýbača palca
5t706.9↔	Sekundárna sutúra šľachových pošiev dlane	5t70j.3↔	Spájanie šliach (previazanie) vystierača zápästia
5t707.0↔	Tenolýza ohýbača zápästia	5t70j.4↔	Spájanie šliach (previazanie) vystierača prsta
5t707.1↔	Tenolýza ohýbača prsta	5t70j.5↔	Spájanie šliach (previazanie) vystierača palca
5t707.2↔	Tenolýza ohýbača palca	5t70k.0↔	Refixácia ohýbača zápästia ku kosti (vrát. kovovej kotvy)
5t707.3↔	Tenolýza vystierača zápästia	5t70k.1↔	Refixácia ohýbača prsta ku kosti (vrát. kovovej kotvy)
5t707.4↔	Tenolýza vystierača prsta	5t70k.2↔	Refixácia ohýbača palca ku kosti (vrát. kovovej kotvy)
5t707.5↔	Tenolýza vystierača palca	5t70k.3↔	Refixácia vystierača zápästia ku kosti (vrát. kov. kotvy)
5t708.0↔	Tenodéza ohýbača zápästia	5t70k.4↔	Refixácia vystierača prsta ku kosti (vrát. kov. kotvy)
5t708.1↔	Tenodéza ohýbača prsta	5t70k.5↔	Refixácia vystierača palca ku kosti (vrát. kov. kotvy)
5t708.2↔	Tenodéza ohýbača palca	5t70l.0↔	Perkutánná tenotómia ohýbača zápästia
5t708.3↔	Tenodéza vystierača zápästia	5t70l.1↔	Perkutánná tenotómia ohýbača prsta
5t708.4↔	Tenodéza vystierača prsta	5t70l.2↔	Perkutánná tenotómia ohýbača palca
5t708.5↔	Tenodéza vystierača palca	5t70l.3↔	Perkutánná tenotómia vystierača zápästia
5t709.0↔	Transpozícia ohýbača zápästia	5t70l.4↔	Perkutánná tenotómia vystierača prsta
5t709.1↔	Transpozícia ohýbača prsta	5t70l.5↔	Perkutánná tenotómia vystierača palca
5t709.2↔	Transpozícia ohýbača palca	5t70m.0↔	Otvorená chirurgická tenotómia ohýbača zápästia
5t709.3↔	Transpozícia vystierača zápästia	5t70m.1↔	Otvorená chirurgická tenotómia ohýbača prsta
5t709.4↔	Transpozícia vystierača prsta	5t70m.2↔	Otvorená chirurgická tenotómia ohýbača palca
5t709.5↔	Transpozícia vystierača palca	5t70m.3↔	Otvorená chirurgická tenotómia vystierača zápästia
5t70a.0↔	Predĺženie ohýbača zápästia	5t70m.4↔	Otvorená chirurgická tenotómia vystierača prsta
5t70a.1↔	Predĺženie ohýbača prsta	5t70m.5↔	Otvorená chirurgická tenotómia vystierača palca
5t70a.2↔	Predĺženie ohýbača palca	5t70n.0↔	Tenotómia s obmedzeným prístupom ohýbača zápästia
5t70a.3↔	Predĺženie vystierača zápästia	5t70n.1↔	Tenotómia s obmedzeným prístupom ohýbača prsta
5t70a.4↔	Predĺženie vystierača prsta	5t70n.2↔	Tenotómia s obmedzeným prístupom ohýbača palca
5t70a.5↔	Predĺženie vystierača palca	5t70n.3↔	Tenotómia s obmedzeným prístupom vystierača zápästia
5t70b.0↔	Skrátenie ohýbača zápästia	5t70n.4↔	Tenotómia s obmedzeným prístupom vystierača prsta
5t70b.1↔	Skrátenie ohýbača prsta	5t70n.5↔	Tenotómia s obmedzeným prístupom vystierača palca
5t70b.2↔	Skrátenie ohýbača palca	5t70x.0↔	Ostatné operácie ohýbača zápästia
5t70b.3↔	Skrátenie vystierača zápästia	5t70x.1↔	Ostatné operácie ohýbača prsta
5t70b.4↔	Skrátenie vystierača prsta	5t70x.2↔	Ostatné operácie ohýbača palca
5t70b.5↔	Skrátenie vystierača palca	5t70x.3↔	Ostatné operácie vystierača zápästia
5t70c.0↔	Vytvorenie lôžka transplantátu ohýbača zápästia	5t70x.4↔	Ostatné operácie vystierača prsta
5t70c.1↔	Vytvorenie lôžka transplantátu ohýbača prsta	5t70x.5↔	Ostatné operácie vystierača palca
5t70c.2↔	Vytvorenie lôžka transplantátu ohýbača palca	5t70x.6↔	Ostatné operácie šľachových pošiev zápästia
5t70c.3↔	Vytvorenie lôžka transplantátu vystierača zápästia	5t70x.7↔	Ostatné operácie šľachových pošiev prsta
5t70c.4↔	Vytvorenie lôžka transplantátu vystierača prsta	5t70x.8↔	Ostatné operácie šľachových pošiev palca
5t70c.5↔	Vytvorenie lôžka transplantátu vystierača palca	5t70x.9↔	Ostatné operácie šľachových pošiev dlane
5t70d.0↔	Transplantácia ohýbača zápästia	5t710.0↔	Incízie radiokarpálneho väzu vrátane drenáže
5t70d.1↔	Transplantácia ohýbača prsta	5t710.1↔	Incízie retinaculum flexorum vrátane drenáže











5t536.60↔	V.pr.kolena so zvýš.ohyb.na tot.e.spoj.bez patel.n-nec	5t538.a↔	Vým.bikompartment.pr.kolena na bikomp.prot.bez patel.náhr.
5t536.61↔	V.pr.kolena so zvýš.ohyb.na tot.e.spoj.bez patel.n-hyb/cem	5t538.b↔	Vým.bikompartment.pr.kolena na bikomp.prot.s patel.náhr.
5t536.70↔	V.pr.kolena so zvýš.ohyb.na tot.e.spoj.s pat.náhr-necem	5t538.c↔	Vým.bikompartment.protézy kolena,výmena inlay
5t536.71↔	V.pr.kolena so zvýš.ohyb.na tot.e.spoj.s pat.náhr-hyb/cem	5t538.x↔	Výmena bikompartment.protézy kolena,ost.
5t536.90↔	V.protézy kolena so zvýš.ohyb.sch.na špec.endopr-necem.	5t539.0↔	Vým.endop.kĺb.náhr.kolena bez pohyb.f-č.vým.bez obn.f.kĺbu
5t536.92↔	V.protézy kolena so zvýš.ohyb.sch.na špec.endopr-hyb/cem.	5t539.1↔	Vým.endop.kĺb.náhr.kolena bez pohyb.f-č.vým.s obn.f.kĺbu
5t536.x↔	Výmena protézy kolena so zvýš.ohyb.schopnosťou,ost.	5t53a↔	Odstránenie unikondylárnej protézy kolenného kĺbu
5t537↔	Výmena interpozic.nezakotveného implantátu kolena	5t53b↔	Odstránenie bikondylárnej povrchovej protézy kolenného kĺbu
5t538.20↔	Vým.bikompart.pr.kolena na bikond.p.p.bez pat.náhr-necem.	5t53c↔	Odstránenie spojenej totálnej endoprotézy kolena
5t538.22↔	Vým.bikompart.pr.kolena na bikond.p.p.bez pat.náhr-hyb/cem	5t53d↔	Odstránenie patelárnej náhrady
5t538.30↔	Vým.bikompart.pr.kolena na bikond.p.p.s patel.náhr-necem.	5t53e↔	Odstránenie špeciálnej protézy kolenného kĺbu
5t538.32↔	Vým.bikompart.pr.kolena na bikond.p.p.s patel.náhr-hyb/cem	5t53f↔	Odstránenie protézy kolena so zvýšenou ohybovou schopn
5t538.60↔	Vým.bikompart.pr.kolena na tot.e.spoj.bez pat.n-necem	5t53g↔	Odstr.interpozic.nezakotveného implantátu kolenného kĺbu
5t538.62↔	Vým.bikompart.pr.kolena na tot.e.spoj.bez pat.n-hyb/cem	5t53h↔	Odstránenie bikompartmentálnej protézy kolenného kĺbu
5t538.70↔	Vým.bikompart.pr.kolena na tot.e.spoj.s pat.náhr-cem	5t53j↔	Odstr.endoprotet.kĺb.náhrady kolena bez pohyb.funkcie
5t538.72↔	Vým.bikompart.pr.kolena na tot.e.spoj.s pat.náhr-hyb/cem.	5t53x↔	Revízia, výmena a odstr.endoprotézy kolena,ostatné
5t538.8↔	Vým.bikompartment.prot.kolena,výmena.tibiál.komp.	5t596↔	Resekčná artroplastika na kolene
5t538.9↔	Vým.bikompartment.prot.kolena,výmena.femor.komp.	5t911↔	Replantácia v oblasti kolena

## Výkon VIAL-5

5t003.0↔	Drenáž:klavikula	5t050.z↔	Impl.kost.cementu bez prísady ATB:skapula
5t003.z↔	Drenáž:skapula	5t051.0↔	Impl.kost.cementu s prísadou ATB:klavikula
5t004.0↔	Sept.,asept.inciz.-s ďal.inciz.s vlož.nosiča s liekom:klavikula	5t051.z↔	Impl.kost.cementu s prísadou ATB:skapula
5t004.z↔	Sept.,asept.inciz.-s ďal.inciz.s vlož.nosiča s liekom:skapula	5t052.0↔	Impl.keram.kost.náhrady:klavikula
5t005.0↔	Odstr.cudz.telesa:klavikula	5t052.z↔	Impl.keramickej kostnej náhrady:skapula
5t005.z↔	Odstr.cudz.telesa:skapula	5t053.0↔	Impl.resorb.keramic.kost.náhrady:klavikula
5t006.0↔	Debridement (odstr.nekrotickej kosti):klavikula	5t053.z↔	Impl.resorb.keramic.kost.náhrady:skapula
5t006.z↔	Debridement (odstr.nekrotickej kosti):skapula	5t054.0↔	Impl.kovovej kost.náhrady:klavikula
5t007.0↔	Odstr.sekvestrov:klavikula	5t054.z↔	Impl.kovovej kost.náhrady:skapula
5t007.z↔	Odstr.sekvestrov:skapula	5t05x.0↔	Implantácia inej aloplast.kostnej náhrady:klavikula
5t008.0↔	Odstr.sekvestrov a vlož.nosiča s liekom:klavikula	5t05x.z↔	Implantácia inej aloplast.kostnej náhrady:skapula
5t008.z↔	Odstr.sekvestrov a vloženie nosiča s liekom:skapula	5t070.0↔	Revízia osteos.m.bez jeho výmeny:klavikula
5t00a.0↔	Vloženie nosiča s liekom:klavikula	5t070.z↔	Revízia osteos.m.bez jeho výmeny:skapula
5t00a.z↔	Vloženie nosiča s liekom:skapula	5t092.0↔	Stála epifyzeodéza:klavikula
5t00b.0↔	Odstr.nosiča s liekom:klavikula	5t092.z↔	Stála epifyzeodéza:skapula
5t00b.z↔	Odstr.nosiča s liekom:skapula	5t093.0↔	Liečebná epifyzeolýza:klavikula
5t00x.0↔	Iné septické a aseptické incízie:klavikula	5t093.z↔	Liečebná epifyzeolýza:skapula
5t00x.z↔	Iné septické a aseptické incízie:skapula	5t140.0↔	Otv.repoz.jedn.zl:klavikula:bez osteosyntézy
5t012.0↔	(De)-rotačná osteotómia:klavikula	5t140.z↔	Otv.repoz.jedn.zl:skapula:bez osteosyntézy
5t012.z↔	(De)-rotačná osteotómia:skapula	5t141.0↔	Otv.repoz.jedn.zlom:klavikula:skrutkou
5t013.0↔	Skracovacia osteotómia:klavikula	5t141.z↔	Otv.repoz.jedn.zlom:skapula:skrutkou
5t013.z↔	Skracovacia osteotómia:skapula	5t143.0↔	Otv.repoz.jedn.zl:klavikula:štandard.dlahou
5t014.0↔	Predĺžovacia osteotómia:klavikula	5t143.z↔	Otv.repoz.jedn.zl:skapula:štandard.dlahou
5t014.z↔	Predĺžovacia osteotómia:skapula	5t144.0↔	Otv.repoz.jedn.zlom:klavikula:drôt/serkláž
5t017.0↔	Osteotomia bez úpravy osi:klavikula	5t144.z↔	Otv.repoz.jedn.zlom:skapula:drôt/serkláž
5t017.z↔	Osteotomia bez úpravy osi:skapula	5t14a.0↔	Otv.repoz.jedn.zl:klavikula:iM drôt,prút
5t018.0↔	Kompl.osteotómia vo viac.rov:klavikula	5t14b.0↔	Otv.repoz.jedn.zl:klavikula:uhlo.stabil.dlahou
5t018.z↔	Kompl.osteotómia vo viac.rov:skapula	5t14b.z↔	Otv.repoz.jedn.zl:skapula:uhlo.stabil.dlahou
5t019.0↔	Kompl.osteotómia vo viac.rov.s úpravou osi:klavikula	5t14d.0↔	Otv.repoz.jedn.zlom:klavikula:skobou
5t019.z↔	Kompl.osteotómia vo viac.rov.s úpravou osi:skapula	5t14d.z↔	Otv.repoz.jedn.zlom:skapula:skobou
5t01x.0↔	Iné osteotómie a korektívne osteotómie:klavikula	5t14t.0↔	Otv.repoz.jedn.zl:klavikula:vonk.skelet.fix
5t01x.z↔	Iné osteotómie a korektívne osteotómie:skapula	5t14t.z↔	Otv.repoz.jedn.zl:skapula:vonk.skelet.fix
5t040.0↔	Autológ.transplant.spongióz.kosti:klavikula	5t14x.0↔	Otv.repoz.jedn.zl:klavikula:iným osteos.m
5t040.z↔	Autológ.transplant.spongióz.kosti:skapula	5t14x.z↔	Otv.repoz.jedn.zl:skapula:iným osteos.m
5t041.0↔	Autológna transpl.kortiko-spongióz.štep:klavikula	5t14z.0↔	Otv.repoz.jedn.zl:klavikula:rezorb.mat
5t041.z↔	Autológna transpl.kortiko-spongióz.štep:skapula	5t14z.z↔	Otv.repoz.jedn.zl:skapula:rezorb.mat
5t042.0↔	Autológ.rozš.transpl.>4cm:kortiko-spongióz.št.:klavikula	5t150.0↔	Otv.repoz.triešt.zl:klavikula:bez osteosyntézy
5t042.z↔	Autológ.rozš.transpl.>4cm:kortiko-spongióz.št.:skapula	5t150.z↔	Otv.repoz.triešt.zl:skapula:bez osteosyntézy
5t043.0↔	Transpl.kost.tk.bez cievej stopky:klavikula	5t151.0↔	Otv.repoz.triešt.zl:klavikula:skrutkou
5t043.z↔	Transpl.kost.tk.bez cievej stopky:skapula	5t151.z↔	Otv.repoz.triešt.zl:skapula:skrutkou
5t047.0↔	Alogénna transpl.spongióznej kosti:klavikula	5t153.0↔	Otv.repoz.triešt.zl:klavikula:štand.dlahou
5t047.z↔	Alogénna transpl.spongióznej kosti:skapula	5t153.z↔	Otv.repoz.triešt.zl:skapula:štand.dlahou
5t048.0↔	Alogénna transpl.kortiko-spongióz.št.:klavikula	5t154.0↔	Otv.repoz.triešt.zl:klavikula:drôt/serkláž
5t048.z↔	Alogénna transpl.kortiko-spongióz.št.:skapula	5t154.z↔	Otv.repoz.triešt.zl:skapula:drôt/serkláž
5t04b.0↔	Transpl.humán.demineralizovanej kost.matrix:klavikula	5t15b.0↔	Otv.repoz.triešt.zl:klavikula:uhlo.stabil.dlahou
5t04b.z↔	Transpl.humán.demineralizovanej kost.matrix:skapula	5t15b.z↔	Otv.repoz.triešt.zl:skapula:uhlo.stabil.dlahou
5t04x.0↔	Iné transplantácie/transpozície kost.tk:klavikula	5t15d.0↔	Otv.repoz.triešt.zlom.:klavikula:skobou
5t04x.z↔	Iné transplantácie/transpozície kostného tk:skapula	5t15d.z↔	Otv.repoz.triešt.zlom.:skapula:skobou
5t050.0↔	Impl.kost.cementu bez prísady ATB:klavikula	5t15x.0↔	Otv.repoz.triešt.zl:klavikula:iným osteos.m





5t414.1↔ ASK elektr.denerv.synovie a tk.kĺb.púzdra:akromiok.kĺb  
 5t414.2↔ ASK elektr.denerv.syn.a tk.kĺb.púzdra:torakosk.kĺb  
 5t414.3↔ ASK elektr.denerv.syn.a tk.kĺb.púzdra:sternoklavik.kĺb  
 5t41x.1↔ Iné ASK OP na synovii:akromioklavikulárny kĺb  
 5t41x.2↔ Iné ASK OP na synovii:torakoskapulárny kĺb  
 5t41x.3↔ Iné ASK OP na synovii:sternoklavikulárny kĺb  
 5t420.1↔ ASK excízia poškod.tk.kĺb.chrup:akromioklavikul.kĺb  
 5t420.3↔ ASK excízia poškod.tk.kĺb.chrup:sternoklavikul.kĺb  
 5t421.1↔ ASK refixácia osteochondr.fragm:akromioklavik.kĺb  
 5t422.1↔ ASK subchondr.spongioplastika:akromioklav.kĺb  
 5t42c.1↔ ASK vyhlad.chrupav[chondropil]:akromioklavikul.kĺb  
 5t42c.3↔ ASK vyhlad.chrupav[chondropil]:sternoklavikul.kĺb  
 5t42d.1↔ ASK subchondr.otv.kosti(Pridie):akromiokl.kĺb  
 5t42d.3↔ ASK subchondr.otv.kosti(Pridie):sternoklavi.kĺb

## Výkon VIAL-6

5t190.0↔ Otv.rep.luxácie:humerglenoid.kĺb:bez osteosyn.  
 5t191.0↔ Otv.rep.luxácie:humerglenoid.kĺb:skrutkou  
 5t193.0↔ Otv.rep.luxácie:humerglenoid.kĺb:skrutkou  
 5t194.0↔ Otv.rep.luxácie:humerglenoid.kĺb:drôt/serkláž  
 5t19a.0↔ Otv.rep.luxácie:humerglenoid.kĺb:intra-medul.klin  
 5t19b.0↔ Otv.rep.luxácie:humerglenoid.kĺb:uhlo.stabil.dlahou  
 5t19d.0↔ Otv.rep.luxácie:humerglenoid.kĺb:skobou  
 5t19t.0↔ Otv.rep.luxácie:humerglenoidálny kĺb:vonk.skelet.fix  
 5t19x.0↔ Otv.rep.luxácie:humerglenoid.kĺb:iným osteos.mat  
 5t19z.0↔ Otv.rep.luxácie:humerglenoid.kĺb:rezorb.mat  
 5t300.0↔ Otv.chir.artrotómia,kapsulotómia:humerglenoid.kĺb  
 5t301.0↔ Otv.ch.asept.preplach.drenáž:humerglenoid.kĺb  
 5t302.0↔ Otv.ch.sept.preplach.drenáž:humerglenoid.kĺb  
 5t303.0↔ O.ch.debridement:humerglenoidálny kĺb  
 5t304.0↔ Otv.ch.parc.synovektómia:humerglenoid.kĺb  
 5t305.0↔ Otv.chir.totál.synovektómia:humerglenoid.kĺb  
 5t306.0↔ O.ch.mobilizácia kĺbu(artrolýza):humerglen.kĺb  
 5t307.0↔ O.ch.odstr.periartikulár.osifikácií:humerglen.kĺb  
 5t308.0↔ Otv.chir.odstr.vof.telies z kĺbu:humerglenoid.kĺb  
 5t309.0↔ Otv.ch.extirp.cysty(Baker.cysta):humergl.kĺb  
 5t30a.0↔ Otv.ch.vlož.nosiča lieku:humerglenoidálny kĺb  
 5t30b.0↔ Otv.ch.odstr.nosiča lieku:humerglenoid.kĺb  
 5t30c.0↔ O.ch.odstr.častí a zvyškov väzov:humerglenoid.kĺb  
 5t30x.0↔ Iné otv.ch.revízie:humerglenoidálny kĺb  
 5t310.0↔ Otv.chir.exciz.chor.zm.č.kĺb.chrup:humergl.kĺb  
 5t311.0↔ Otv.chir.refix.osteochondrál.fragmentu:humergl.kĺb  
 5t312.0↔ Otv.chir.subchondr.spongiopl.s fix.frag:humergl.kĺb  
 5t317.0↔ Otv.chir.transplantácia chrupavky:humerglenoid.kĺb  
 5t318.0↔ Otv.chir.odobratie chrupavk.transpl:humergl.kĺb  
 5t31a.0↔ Otv.chir.impl.in vitro vytv.tk.kultúry:humergl.k.  
 5t31c.0↔ Otv.ch.vyhlad.chrupav[chondropil]:humerglenoid.kĺb  
 5t31d.0↔ Otv.chir.subchondr.otv.kosti(Pridie):humergl.k.  
 5t31h.0↔ O.ch.OP chrupav.s tr.chondroc.autol.induk.matrix:humergl.  
 5t31j.0↔ Otv.chir.impl.neindiv.metal.náhr.chrupav:humergl.k.  
 5t31k.0↔ Otv.ch.subch.otv.kosti.vlož.neb.impl:humergl.k.  
 5t31x.0↔ Iné otv.chir.OP na kĺbe a menisk:humerglenoid.kĺb  
 5t350↔ Otv.chir.refixácia labra  
 5t351↔ Otv.ch.refixácia okraj.kost.lézií obl.labrum glenoidale  
 5t352↔ Otv.ch.plastika predného okraja glenoidu  
 5t353↔ Otv.ch.plastika zadného okraja glenoidu  
 5t354↔ Otv.ch.plastika pred.č.kĺb.púzdra ramen.kĺbu  
 5t355↔ Otv.ch.plastika zad.č.kĺb.púzdra ramen.kĺbu  
 5t356↔ Otv.ch.akromioplastika s preruš.Lig.coracoacromiale  
 5t357↔ Otv.ch.rekonštrukcia rotát.manžety ramen.k. sutúrou  
 5t358↔ Otv.ch.rekonštr.rotátor.manžety ramen.k.transpozíciou ší.  
 5t359↔ Otv.ch.rekonštr.rotátor.manžety ramen.kĺbu transpl.  
 5t35a↔ Otv.ch.rekonštr.rotát.manžety ramen.kĺbu implantát.  
 5t35x↔ Ost.refix.a plastiky väz.aparátu ramen.kĺbu  
 5t384↔ Artrodéza ramenného kĺbu  
 5t390.0↔ O.ch.rozdel/prerušenie väzu:humerglenoid.kĺb  
 5t391.0↔ Otv.ch.artroriza:humerglenoidálny kĺb  
 5t392.0↔ Otv.ch.dočas.fixácie:humerglenoid.kĺb  
 5t39x.0↔ Iné otv.ch.OP na kĺboch:humerglenoidálny kĺb

5t42e.1↔ ASK subch.otv.kosti-ancelu.impl:akromioklavik.kĺb  
 5t42e.3↔ ASK subch.otv.kosti-ancelu.impl:sternoklaviku.kĺb  
 5t42h.1↔ ASK resekcia 1/viac.osteofytov:akromioklavikul.kĺb  
 5t42h.2↔ ASK resekcia 1/viac.osteofytov:torakoskapul.kĺb  
 5t42h.3↔ ASK resekcia 1/viac.osteofytov:sternoklavikulá.kĺb  
 5t42i.1↔ Iné ASK OP na chrup.a menisk:akromioklavikul.kĺb  
 5t42i.2↔ Iné artroskop.OP na chrup.a menisk:torakoskap.kĺb  
 5t42i.3↔ Iné artroskop.OP na chrup.a menisk:sternoklavikul.kĺb  
 5t490.1↔ Artroskop.rozdel./preruš.väzu:akromioklavikul.kĺb  
 5t490.3↔ Artroskop.rozdel./preruš.väzu:sternoklavikul.kĺb  
 5t49x.1↔ Ostatné artroskopické OP:akromioklavikulárny kĺb  
 5t49x.2↔ Ostatné artroskopické OP:torakoskapulárny kĺb  
 5t49x.3↔ Ostatné artroskopické OP:sternoklavikulárny kĺb

5t400.0↔ ASK asept.výplach kĺbu s drenážou:humerglenoid.kĺb  
 5t401.0↔ ASK sept.výplach kĺbu s drenážou:humerglenoid.kĺb  
 5t402.0↔ ASK mobilizácia kĺbu(artrolýza):humerglenoid.kĺb  
 5t403.0↔ ASK odstránenie OSM:humerglenoidálny kĺb  
 5t404.0↔ ASK odstr.vol'ných telies:humerglenoidálny kĺb  
 5t405.0↔ ASK odstr.periartikul.kalcifikátov:humergl.kĺb  
 5t406.0↔ ASK asistov.ošetrovanie zlomeniny:humerglenoid.kĺbu  
 5t407.0↔ Artroskop.vlož.liek.nosiča:humerglenoid.kĺb  
 5t408.0↔ Artroskop.odstr.liek.nosiča:humerglenoid.kĺb  
 5t409.0↔ ASK resek.častí ligament.zbytkov ligament:humerglenoid.kĺb  
 5t40x.0↔ Iné ASK revízie kĺbu:humerglenoid.kĺb  
 5t412.0↔ Artroskop.parc.synovektómia:humerglenoid.kĺb  
 5t413.0↔ Artroskop.totál.synovektómia:humerglenoid.kĺb  
 5t414.0↔ ASK elektr.denerv.syn.a tk.kĺb.púzdra:humerglen.kĺb  
 5t41x.0↔ Iné ASK OP na synovii:humerglenoidálny kĺb  
 5t420.0↔ ASK excízia poškod.tk.kĺb.chrup:humerglenoid.kĺb  
 5t421.0↔ ASK refixácia osteochondr.fragm:humerglenoid.kĺb  
 5t422.0↔ ASK subchondr.spongioplastika:humerglen.kĺb  
 5t426.0↔ ASK odber chondrál.transplantátu:humerglenoid.kĺb  
 5t427.0↔ ASK transpl.chrupavky:humerglenoid.kĺb  
 5t428.0↔ ASK impl.in vitr.vypest.tk.kult:humerglenoid.kĺb  
 5t42c.0↔ ASK vyhlad.chrupav[chondropil]:humerglenoid.kĺb  
 5t42d.0↔ ASK subchondr.otv.kosti(Pridie):humergl.kĺb  
 5t42e.0↔ ASK subch.otv.kosti-ancelu.impl:humerglen.kĺb  
 5t42f.0↔ ASK OP chrup.s transp.chondr-autológ.ind.matr:humerglen.kĺb  
 5t42h.0↔ ASK resekcia 1/viac.osteofytov:humerglenoid.kĺb  
 5t42i.0↔ Iné artroskop.OP na chrup.a menisk:humerglenoid.kĺb  
 5t440↔ Artroskopická refixácia labrum glenoidale stehom  
 5t441↔ Artroskopická refixácia labrum glenoidale inými metódami  
 5t443↔ Artroskopická zväčšenie subakromiálneho priestoru  
 5t444.0↔ ASK rekonštrukcia rotátorovej manžety, jednoduchá  
 5t444.1↔ ASK rekonštrukcia rotátorovej manžety, zložitá  
 5t444.x↔ Artroskopická rekonštrukcia rotátorovej manžety, iná  
 5t445↔ ASK spevnenie púzdra s fixáciou na glenoid stehom  
 5t446↔ ASK rekonštrukcia rotátor.manžety pomocou bicepsplátu  
 5t447↔ Artroskopická tenotómia šľachy dlhej hlavy bicepsu  
 5t448↔ Artroskopická suture šľachy dlhej hlavy bicepsu  
 5t449↔ Artroskopická tenodéza šľachy dlhej hlavy bicepsu  
 5t44a↔ Artroskopická laterálna resekcia klavikuly  
 5t44b↔ ASK stabilizácia akromionklavik.kĺbu fixač.výkonom  
 5t44x↔ Ost.ASK refix.a plastiky na kapsuloligam.ap.ramen.kĺbu  
 5t490.0↔ Artroskop.rozdel./preruš.väzu:humerglenoid.kĺb  
 5t491.0↔ ASK debridement šľachy:humerglenoid.kĺb  
 5t492.0↔ ASK resekcia ganglia:humerglenoid.kĺb  
 5t49x.0↔ Ostatné artroskopické OP:humerglenoidálny kĺb  
 5t540.0↔ Impl.čiasť.protézy humeru-povr.prot.hl.humeru resurf.  
 5t540.1↔ Impl.čiasť.protézy humeru-cervikokap.prot.hl.humeru  
 5t540.x↔ Implantácia čiastočnej protézy v oblasti humeru, ostatné  
 5t541↔ Implantácia protézy glenoidu ramenného kĺbu  
 5t542.0↔ Impl.tot.endoprot.ram.kĺbu,konvenč.totál.protéza ramena  
 5t542.1↔ Impl.tot.endoprot.ram.kĺbu,reverz.totál.protéza ramena  
 5t552.0↔ Vým.tot.endopr.ramena na konvenč.tot.protézu ramena  
 5t552.1↔ Vým.tot.endopr.ramena na reverz.tot.protézu ramena

5t558↔	Odstránenie totálnej endoprotézy ramenného kĺbu	5t55k.2↔	Čiastočná vým.totál.endoprotézy ramen.kĺbu,2 protézy
5t55h↔	Výmena endoprotézy glenoidu ramen.kĺbu	5t55k.3↔	Čiastočná vým.totál.endoprotézy ramen.kĺbu,3 protézy
5t55k.1↔	Čiastočná vým.totál.endoprotézy ramen.kĺbu,1 protéza	5t593↔	Resekčná artroplastika na ramennom kĺbe

## Výkon VIAL-7

5t003.1↔	Drenáž:humerus proximálny	5t040.2↔	Autológ.transplant.spongióz.kosti:humerus diafýza
5t003.2↔	Drenáž:humerus diafýza	5t040.3↔	Autológ.transplant.spongióz.kosti:humerus dist.
5t003.3↔	Drenáž:humerus distál.	5t041.1↔	Autológna transpl.kortiko-spongióz.štep:humerus prox.
5t004.1↔	Sept.,asept.incíz.-s ďal.incíz.s vlož.nosiča s liek:humerus prox.	5t041.2↔	Autológna transpl.kortiko-spongióz.štep:humerus diaf.
5t004.2↔	Sept.,asept.incíz.-s ďal.incíz.s vlož.nosiča s liek:humerus diaf.	5t041.3↔	Autológna transpl.kortiko-spongióz.štep:humerus dist.
5t004.3↔	Sept.,asept.incíz.-s ďal.incíz.s vlož.nosiča s liek:humerus dist.	5t042.1↔	Autológ.rozš.transpl.>4cm)kortiko-spongióz.št.hum.prx.
5t005.1↔	Odstr.cudz.telesa:humerus proxim.	5t042.2↔	Autológ.rozš.transpl.>4cm)kortiko-spongióz.št.hum.diaf.
5t005.2↔	Odstr.cudz.telesa:humerus diafýza.	5t042.3↔	Autológ.rozš.transpl.>4cm)kortiko-spongióz.št.hum.dis.
5t005.3↔	Odstr.cudz.telesa:humerus distál.	5t043.1↔	Transpl.kost.tk.bez cievej stopky:humerus prox.
5t006.1↔	Debridement (odstr.nekrotickej kosti):humerus prox.	5t043.2↔	Transpl.kost.tk.bez cievej stopky:humerus diafýza
5t006.2↔	Debridement (odstr.nekrotickej kosti):humerus diafýza.	5t043.3↔	Transpl.kost.tk.bez cievej stopky:humerus dist.
5t006.3↔	Debridement (odstr.nekrotickej kosti):humerus dist.	5t044.1↔	Transpl.k.tk.s cie.v.stopk.s mikrovask.anast:humerus prox.
5t007.1↔	Odstr.sekvestrov:humerus proximál.	5t044.2↔	Transpl.k.tk.s cie.v.stopk.s mikrovask.anast:humerus diaf.
5t007.2↔	Odstr.sekvestrov:humerus diafýza.	5t044.3↔	Transpl.k.tk.s cie.v.stopk.s mikrovask.anast:humerus dist.
5t007.3↔	Odstr.sekvestrov:humerus distál.	5t045.1↔	Autológna transpl.chrupav.-kostn.transpl:humerus prox.
5t008.1↔	Odstr.sekvestrov a vlož.nosiča s liekom:humerus prox.	5t045.3↔	Autológ.transpl.chrupav.-kostn.transpl:humerus dist.
5t008.2↔	Odstr.sekvestrov a vlož.nosiča s liekom:humerus diafýza.	5t046.1↔	Alog.transpl.chrupav.-kostn.transpl:humerus prox.
5t008.3↔	Odstr.sekvestrov a vlož.nosiča s liekom:humerus dist.	5t046.3↔	Alog.transpl.chrupav.-kostn.transpl:humerus dist.
5t00a.1↔	Vloženie nosiča s liekom:humerus proximál.	5t047.1↔	Alogénna transpl.spongióznej kosti:humerus prox.
5t00a.2↔	Vloženie nosiča s liekom:humerus diafýza.	5t047.2↔	Alogénna transpl.spongióznej kosti:humerus diafýza
5t00a.3↔	Vloženie nosiča s liekom:humerus distál.	5t047.3↔	Alogénna transpl.spongióznej kosti:humerus dist.
5t00b.1↔	Odstr.nosiča s liekom:humerus proximálny	5t048.1↔	Alogénna transpl.kortiko-spongióz.št:humerus prox.
5t00b.2↔	Odstr.nosiča s liekom:humerus diafýza	5t048.2↔	Alogénna transpl.kortiko-spongióz.št:humerus diaf.
5t00b.3↔	Odstr.nosiča s liekom:humerus distál.	5t048.3↔	Alogénna transpl.kortiko-spongióz.št:humerus dist.
5t00x.1↔	Iné septické a aseptické incízie:humerus proximálny	5t049.2↔	Alogénna transpl.rúrovitej kosti:humerus diafýza
5t00x.2↔	Iné septické a aseptické incízie:humerus diafýza	5t04a.1↔	Transpozícia kost.tk.s cievnou stopkou:humerus prox.
5t00x.3↔	Iné septické a aseptické incízie:humerus distál.	5t04a.2↔	Transpozícia kost.tk.s cievnou stopkou:humerus diafýza
5t010.1↔	Valgotizačná osteotómia:humerus proximálny	5t04a.3↔	Transpozícia kost.tk.s cievnou stopkou:humerus dist.
5t010.2↔	Valgotizačná osteotómia:humerus diafýza	5t04b.1↔	Transpl.humán.demineraliz.kost.matrix:humerus prox.
5t010.3↔	Valgotizačná osteotómia:humerus distál.	5t04b.2↔	Transpl.humán.demineraliz.kost.matrix:humerus diaf.
5t011.1↔	Varotizačná osteotómia:humerus proximálny	5t04b.3↔	Transpl.humán.demineraliz.kost.matrix:humerus dist.
5t011.2↔	Varotizačná osteotómia:humerus diafýza	5t04x.1↔	Iné transplantácie/transpozície kost.tk:humerus prox.
5t011.3↔	Varotizačná osteotómia:humerus distál.	5t04x.2↔	Iné transplantácie/transpozície kost.tk:humerus diafýza
5t012.1↔	(De-)rotačná osteotómia:humerus proximálny	5t04x.3↔	Iné transplantácie/transpozície kost.tk:humerus dist.
5t012.2↔	(De-)rotačná osteotómia:humerus diafýza	5t050.1↔	Impl.kost.cementu bez prísady ATB:humerus prox.
5t012.3↔	(De-)rotačná osteotómia:humerus distál.	5t050.2↔	Impl.kost.cementu bez prísady ATB:humerus diaf.
5t013.1↔	Skracovacia osteotómia:humerus proximálny	5t050.3↔	Impl.kost.cementu bez prísady ATB:humerus dist.
5t013.2↔	Skracovacia osteotómia:humerus diafýza	5t051.1↔	Impl.kost.cementu s prísadou ATB:humerus pr.
5t013.3↔	Skracovacia osteotómia:humerus distál.	5t051.2↔	Impl.kost.cementu s prísadou ATB:humerus diaf.
5t014.1↔	Predĺžovacia osteotómia:humerus proximálny	5t051.3↔	Impl.kost.cementu s prísadou ATB:humerus dist.
5t014.2↔	Predĺžovacia osteotómia:humerus diafýza	5t052.1↔	Impl.keram.kost.náhrady:humerus prox.
5t014.3↔	Predĺžovacia osteotómia:humerus distál.	5t052.2↔	Impl.keram.kost.náhrady:humerus diaf.
5t015.1↔	Osteotómia s valgotizáciou a (de-)rotáciou:humerus prox.	5t052.3↔	Impl.keram.kost.náhrady:humerus dist.
5t015.2↔	Osteotómia s valgotizáciou a (de-)rotáciou:humerus diaf.	5t053.1↔	Impl.resorb.keramic.kost.náhrady:humerus pr.
5t015.3↔	Osteotómia s valgotizáciou a (de-)rotáciou:humerus dist.	5t053.2↔	Impl.resorb.keramic.kost.náhrady:humerus diaf.
5t016.1↔	Osteotómia s varotizáciou a (de-)rotáciou:humerus prox.	5t053.3↔	Impl.resorb.keramic.kost.náhrady:humerus dist.
5t016.2↔	Osteotómia s varotizáciou a (de-)rotáciou:humerus diafýza	5t054.1↔	Impl.kovovej kost.náhrady:humerus prox.
5t016.3↔	Osteotómia s varotizáciou a (de-)rotáciou:humerus dist.	5t054.2↔	Impl.kovovej kost.náhrady:humerus diaf.
5t017.1↔	Osteotomia bez úpravy osi:humerus proximálny	5t054.3↔	Impl.kovovej kost.náhrady:humerus dist.
5t017.2↔	Osteotomia bez úpravy osi:humerus diafýza	5t05x.1↔	Impl.inej alopl.kost.náhr:humerus prox.
5t017.3↔	Osteotomia bez úpravy osi:humerus distál.	5t05x.2↔	Impl.inej alopl.kost.náhr:humerus diaf.
5t018.1↔	Kompl.osteotómia vo viac.rov:humerus prox.	5t05x.3↔	Impl.inej alopl.kost.náhr:humerus dist.
5t018.2↔	Kompl.osteotómia vo viac.rov:humerus diafýza	5t070.1↔	Revízia osteos.m.bez jeho výmeny:humerus prox.
5t018.3↔	Kompl.osteotómia vo viac.rov:humerus dist.	5t070.2↔	Revízia osteos.m.bez jeho výmeny:humerus diaf.
5t019.1↔	Kompl.osteotómia vo viac.rov.s úpravou osi:humerus prox.	5t070.3↔	Revízia osteos.m.bez jeho výmeny:humerus dist.
5t019.2↔	Kompl.osteotómia vo viac.rov.s úpravou osi:humerus diaf.	5t091.1↔	Dočasná epifyzeodéza:humerus proxim.
5t019.3↔	Kompl.osteotómia vo viac.rov.s úpravou osi:humerus dist.	5t091.3↔	Dočasná epifyzeodéza:humerus dist.
5t01a.1↔	Kortikotómia pri prenose kostn.segm:humerus prox.	5t092.1↔	Stála epifyzeodéza:humerus proxim.
5t01a.2↔	Kortikotómia pri prenose kostn.segm:humerus diaf.	5t092.3↔	Stála epifyzeodéza:humerus dist.
5t01a.3↔	Kortikotómia pri prenose kostn.segm:humerus dist.	5t093.1↔	Liečebná epifyzeolýza:humerus proxim.
5t01x.1↔	Iné osteotómie a korektívne osteotómie:humerus prox.	5t093.3↔	Liečebná epifyzeolýza:humerus dist.
5t01x.2↔	Iné osteotómie a korekt.osteot:humerus diafýza	5t100.2↔	Otv.rep. jednoduch.zlom.v diafýze:humerus:bez osteos.
5t01x.3↔	Iné osteotómie a korektívne osteotómie:humerus dist.	5t101.2↔	Otv.rep. jednoduch.zlom.v diafýze:humerus:skrutkou
5t040.1↔	Autológ.transplant.spongióz.kosti:humerus prox.	5t103.2↔	Otv.rep. jednoduch.zlom.v diafýze:humerus:št.dlahou



5t006.g↔	Debridement (odstr.nekrotickej kosti):femur diaf.	5t040.e↔	Autológ.transpl.spongióz.kosti:krčok steh.k.
5t006.h↔	Debridement (odstr.nekrotickej kosti):femur dist.	5t040.f↔	Autológ.transplant.spongióz.kosti:femur prox.
5t007.e↔	Odstr.sekvestrov:krčok stehennej kosti	5t040.g↔	Autológ.transplant.spongióz.kosti:femur diaf.
5t007.f↔	Odstr.sekvestrov:femur proximál.	5t040.h↔	Autológ.transplant.spongióz.kosti:femur dist.
5t007.g↔	Odstr.sekvestrov:femur diafyz.	5t041.e↔	Autológna transpl.kortiko-spongióz.štep:krčok steh.k.
5t007.h↔	Odstr.sekvestrov:femur distál.	5t041.f↔	Autológna transpl.kortiko-spongióz.štep:femur prox.
5t008.e↔	Odstr.sekvestrov a vlož.nosiča s liekom:krčok steh.k.	5t041.g↔	Autológna transpl.kortiko-spongióz.štep:femur diaf.
5t008.f↔	Odstr.sekvestrov a vlož.nosiča s liekom:femur prox.	5t041.h↔	Autológna transpl.kortiko-spongióz.štep:femur dist.
5t008.g↔	Odstr.sekvestrov a vlož.nosiča s liekom:femur diaf.	5t042.e↔	Autológ.rozš.transpl.>4cm)kortiko-spongióz.št.krč.st.k.
5t008.h↔	Odstr.sekvestrov a vlož.nosiča s liekom:femur dist.	5t042.f↔	Autológ.rozš.transpl.>4cm)kortiko-spongióz.št.:femur prox.
5t00a.e↔	Vloženie nosiča s liekom:krčok steh.k.	5t042.g↔	Autológ.rozš.transpl.>4cm)kortiko-spongióz.št.:femur diaf.
5t00a.f↔	Vloženie nosiča s liekom:femur proximálny	5t042.h↔	Autológ.rozš.transpl.>4cm)kortiko-spongióz.št.:femur dist.
5t00a.g↔	Vloženie nosiča s liekom:femur diafyzárny	5t043.e↔	Transpl.kost.tk.bez cievej stopky:krčok steh.k.
5t00a.h↔	Vloženie nosiča s liekom:femur distál.	5t043.f↔	Transpl.kost.tk.bez cievej stopky:femur prox.
5t00b.e↔	Odstr.nosiča s liekom:krčok stehennej kosti	5t043.g↔	Transpl.kost.tk.bez cievej stopky:femur diaf.
5t00b.f↔	Odstr.nosiča s liekom:femur proximálny	5t043.h↔	Transpl.kost.tk.bez cievej stopky:femur dist.
5t00b.g↔	Odstr.nosiča s liekom:femur diafyzárny	5t044.e↔	Transpl.k.tk.s cie.v.stopk.s mikrovask.anast:krčok steh.k.
5t00b.h↔	Odstr.nosiča s liekom:femur distál.	5t044.f↔	Transpl.k.tk.s cie.v.stopk.s mikrovask.anast:femur prox.
5t00x.e↔	Iné incízie k.septické a aseptické:krčok steh.k.	5t044.g↔	Transpl.k.tk.s cie.v.stopk.s mikrovask.anast:femur diaf.
5t00x.f↔	Iné septické a aseptické incízie:femur proximálny	5t044.h↔	Transpl.k.tk.s cie.v.stopk.s mikrovask.anast:femur dist.
5t00x.g↔	Iné septické a aseptické incízie:femur diafyzárny	5t045.e↔	Autológ.transpl.chrupav.-kostn.transpl:krčok steh.k.
5t00x.h↔	Iné septické a aseptické incízie:femur distál.	5t045.h↔	Autológna transpl.chrupav.-kostn.transpl:femur dist.
5t010.e↔	Valgotizačná osteotómia:krčok steh.k.	5t046.e↔	Alog.transpl.chrupav.-kostn.transpl:krčok steh.k.
5t010.f↔	Valgotizačná osteotómia:femur proximálny	5t046.h↔	Alogéna transpl.chrupav.-kostn.transpl:femur dist.
5t010.g↔	Valgotizačná osteotómia:femur diafyzárny	5t047.e↔	Alogéna transpl.spongióznej kosti:krčok steh.k.
5t010.h↔	Valgotizačná osteotómia:femur distál.	5t047.f↔	Alogéna transpl.spongióznej kosti:femur prox.
5t011.e↔	Varotizačná osteotómia:krčok stehennej kosti	5t047.g↔	Alogéna transpl.spongióznej kosti:femur diaf.
5t011.f↔	Varotizačná osteotómia:femur proximálny	5t047.h↔	Alogéna transpl.spongióznej kosti:femur dist.
5t011.g↔	Varotizačná osteotómia:femur diafyzárny	5t048.e↔	Alogéna transpl.kortiko-spongióz.št:krčok steh.k.
5t011.h↔	Varotizačná osteotómia:femur distál.	5t048.f↔	Alogéna transpl.kortiko-spongióz.št:femur prox.
5t012.e↔	(De)-rotačná osteotómia:krčok stehennej kosti	5t048.g↔	Alogéna transpl.kortiko-spongióz.št:femur diaf.
5t012.f↔	(De)-rotačná osteotómia:femur proximálny	5t048.h↔	Alogéna transpl.kortiko-spongióz.št:femur dist.
5t012.g↔	(De)-rotačná osteotómia:femur diafyzárny	5t049.g↔	Alogéna transpl.rúrovitej kosti:femur diaf.
5t012.h↔	(De)-rotačná osteotómia:femur distál.	5t04a.e↔	Transpozícia kost.tk.s cievnou stopkou:krčok steh.k.
5t013.e↔	Skracovacia osteotómia:krčok stehennej kosti	5t04a.f↔	Transpozícia kost.tk.s cievnou stopkou:femur prox.
5t013.f↔	Skracovacia osteotómia:femur proximálny	5t04a.g↔	Transpozícia kost.tk.s cievnou stopkou:femur diaf.
5t013.g↔	Skracovacia osteotómia:femur diafyzárny	5t04a.h↔	Transpozícia kost.tk.s cievnou stopkou:femur dist.
5t013.h↔	Skracovacia osteotómia:femur distál.	5t04b.e↔	Transpl.humán.demineraliz.kost.matrix:krčok steh.k.
5t014.e↔	Predlžovacia osteotómia:krčok stehennej kosti	5t04b.f↔	Transpl.humán.demineraliz.kost.matrix:femur prox.
5t014.f↔	Predlžovacia osteotómia:femur proximálny	5t04b.g↔	Transpl.humán.demineraliz.kost.matrix:femur diaf.
5t014.g↔	Predlžovacia osteotómia:femur diafyzárny	5t04b.h↔	Transpl.humán.demineraliz.kost.matrix:femur dist.
5t014.h↔	Predlžovacia osteotómia:femur distál.	5t04x.e↔	Iné transplantácie/transpozície kost.tk:krčok steh.k.
5t015.e↔	Osteotómia s valgotizáciou a (de-)rotáciou:krčok steh.k.	5t04x.f↔	Iné transplantácie/transpozície kost.tk:femur prox.
5t015.f↔	Osteotómia s valgotizáciou a (de-)rotáciou:femur prox.	5t04x.g↔	Iné transplantácie/transpozície kost.tk:femur diaf.
5t015.g↔	Osteotómia s valgotizáciou a (de-)rotáciou:femur diaf.	5t04x.h↔	Iné transplantácie/transpozície kost.tk:femur dist.
5t015.h↔	Osteotómia s valgotizáciou a (de-)rotáciou:femur dist.	5t050.e↔	Impl.kost.cementu bez prísady ATB:krčok steh.k.
5t016.e↔	Osteotómia s varotizáciou a (de-)rotáciou:krčok steh.k.	5t050.f↔	Impl.kost.cementu bez prísady ATB:femur prox.
5t016.f↔	Osteotómia s varotizáciou a (de-)rotáciou:femur prox.	5t050.g↔	Impl.kost.cementu bez prísady ATB:femur diaf.
5t016.g↔	Osteotómia s varotizáciou a (de-)rotáciou:femur diaf.	5t050.h↔	Impl.kost.cementu bez prísady ATB:femur dist.
5t016.h↔	Osteotómia s varotizáciou a (de-)rotáciou:femur dist.	5t051.e↔	Impl.kost.cementu s prísadou ATB:krčok steh.k.
5t017.e↔	Osteotómia bez úpravy osi:krčok steh.kosti	5t051.f↔	Impl.kost.cementu s prísadou ATB:femur prox.
5t017.f↔	Osteotómia bez úpravy osi:femur proximálny	5t051.g↔	Impl.kost.cementu s prísadou ATB:femur diaf.
5t017.g↔	Osteotómia bez úpravy osi:femur diafyzárny	5t051.h↔	Impl.kost.cementu s prísadou ATB:femur dist.
5t017.h↔	Osteotómia bez úpravy osi:femur distál.	5t052.e↔	Impl.keram.kost.náhrady:krčok steh.k.
5t018.e↔	Kompl.osteotómia vo viac.rov:krčok steh.k.	5t052.f↔	Impl.keram.kost.náhrady:femur prox.
5t018.f↔	Kompl.osteotómia vo viac.rov:femur proximálny	5t052.g↔	Impl.keram.kost.náhrady:femur diaf.
5t018.g↔	Kompl.osteotómia vo viac.rov:femur diafyzárny	5t052.h↔	Impl.keram.kost.náhrady:femur dist.
5t018.h↔	Kompl.osteotómia vo viac.rov:femur distál.	5t053.e↔	Impl.resorb.keramic.kost.náhrady:krčok steh.k.
5t019.e↔	Kompl.osteotómia vo viac.rov.s úpravou osi:krčok steh.k.	5t053.f↔	Impl.resorb.keramic.kost.náhrady:femur prox.
5t019.f↔	Kompl.osteotómia vo viac.rov.s úpravou osi:femur prox.	5t053.g↔	Impl.resorb.keramic.kost.náhrady:femur diaf.
5t019.g↔	Kompl.osteotómia vo viac.rov.s úpravou osi:femur diaf.	5t053.h↔	Impl.resorb.keramic.kost.náhrady:femur dist.
5t019.h↔	Kompl.osteotómia vo viac.rov.s úpravou osi:femur dist.	5t054.e↔	Impl.kovovej kost.náhrady:krčok steh.k.
5t01a.e↔	Kortikotómia pri prenose kostn.segm:krčok steh.k.	5t054.f↔	Impl.kovovej kost.náhrady:femur prox.
5t01a.f↔	Kortikotómia pri prenose kost.segm:femur prox.	5t054.g↔	Impl.kovovej kost.náhrady:femur diaf.
5t01a.g↔	Kortikotómia pri prenose kost.segm:femur diaf.	5t054.h↔	Impl.kovovej kost.náhrady:femur dist.
5t01a.h↔	Kortikotómia pri prenose kost.segm:femur dist.	5t05x.e↔	Impl.inej alopl.kost.náhr:krčok steh.k.
5t01x.e↔	Iné osteotómie a korektívne osteotómie:krčok steh.k.	5t05x.f↔	Impl.inej alopl.kost.náhr:femur prox.
5t01x.f↔	Iné osteotómie a korektívne osteotómie:femur prox.	5t05x.g↔	Impl.inej alopl.kost.náhr:femur diaf.
5t01x.g↔	Iné osteotómie a korektívne osteotómie:femur diaf.	5t05x.h↔	Impl.inej alopl.kost.náhr:femur dist.
5t01x.h↔	Iné osteotómie a korektívne osteotómie:femur dist.	5t070.e↔	Revízia osteos.m.bez jeho výmeny:krčok steh.k.





5t216.e ↔ Zat.rep.zl./epiphyzeol:krčok steh.k.:nezaist.predvrť.iM klin  
 5t216.f ↔ Zat.rep.zl./epiphyzeol:femur prox.:nezaist.predvrť.iM klin  
 5t216.g ↔ Zat.rep.zl./epiphyzeol:femur diafyzárny:nezaist.predvrť.iM klin  
 5t216.h ↔ Zat.rep.zl./epiphyzeol:femur distál.:nezaist.predvrť.iM klin  
 5t217.e ↔ Zat.rep.zl./epiphyzeol:krčok steh.k.:zaist.intramedul.kl  
 5t217.f ↔ Zat.rep.zl./epiphyzeol:femur prox.:zaist.intramedul.kl  
 5t217.g ↔ Zat.rep.zl./epiphyzeol:femur diafyzárny:zaist.intramedul.kl  
 5t217.h ↔ Zat.rep.zl./epiphyzeol:femur distál.:zaist.intramedul.kl  
 5t218.e ↔ Zat.rep.zl./epiphyzeol:krčok steh.k.:iM klin so zaist.kl.b.k  
 5t218.f ↔ Zat.rep.zl./epiphyzeol:femur prox.:iM klin so zaist.kl.b.k  
 5t218.g ↔ Zat.rep.zl./epiphyzeol:femur diafyzárny:iM klin so zaist.kl.b.k  
 5t218.h ↔ Zat.rep.zl./epiphyzeol:femur distál.:iM klin so zaist.kl.b.k  
 5t219.e ↔ Zat.rep.zl./epiphyzeol:krčok steh.k.:transf.kl.  
 5t219.f ↔ Zat.rep.zl./epiphyzeol:krčok steh.k.:transf.kl.  
 5t219.g ↔ Zat.rep.zl./epiphyzeol:krčok steh.k.:transf.kl.  
 5t219.h ↔ Zat.rep.zl./epiphyzeol:krčok steh.k.:transf.kl.  
 5t21a.e ↔ Zat.rep.zl./epiphyzeol:krčok steh.k.:iM drôt,prút  
 5t21a.f ↔ Zat.rep.zl./epiphyzeol:femur prox.:iM drôt,prút  
 5t21a.g ↔ Zat.rep.zl./epiphyzeol:femur diaf.:iM drôt,prút  
 5t21a.h ↔ Zat.rep.zl./epiphyzeol:femur dist.:iM drôt,prút  
 5t21b.e ↔ Zat.rep.zl./epiphyzeol:krčok steh.k.:uhlo.stab.dl  
 5t21b.f ↔ Zat.rep.zl./epiphyzeol:krčok steh.k.:uhlo.stab.dl  
 5t21b.g ↔ Zat.rep.zl./epiphyzeol:krčok steh.k.:uhlo.stab.dl  
 5t21b.h ↔ Zat.rep.zl./epiphyzeol:krčok steh.k.:uhlo.stab.dl

5t21c.e ↔ Zat.rep.zl./epiphyzeol:krčok steh.k.:uhl./kondyl.dl  
 5t21c.f ↔ Zat.rep.zl./epiphyzeol:krčok steh.k.:uhl./kondyl.dlahou  
 5t21c.g ↔ Zat.rep.zl./epiphyzeol:krčok steh.k.:uhl./kondyl.dl  
 5t21c.h ↔ Zat.rep.zl./epiphyzeol:krčok steh.k.:uhl./kondyl.dl  
 5t21e ↔ Zat.rep.zl./epiphyzeol:krčok steh.k.:vonk.skelet.fix  
 5t21f ↔ Zat.rep.zl./epiphyzeol:krčok steh.k.:vonk.skelet.fix  
 5t21g ↔ Zat.rep.zl./epiphyzeol:krčok steh.k.:vonk.skelet.fix  
 5t21h ↔ Zat.rep.zl./epiphyzeol:krčok steh.k.:vonk.skelet.fix  
 5t21i ↔ Zat.rep.zl./epiphyzeol:krčok steh.k.:vonk.skelet.fix  
 5t21j ↔ Zat.rep.zl./epiphyzeol:krčok steh.k.:vonk.skelet.fix  
 5t21k ↔ Zat.rep.zl./epiphyzeol:krčok steh.k.:vonk.skelet.fix  
 5t21l ↔ Zat.rep.zl./epiphyzeol:krčok steh.k.:vonk.skelet.fix  
 5t21m ↔ Zat.rep.zl./epiphyzeol:krčok steh.k.:vonk.skelet.fix  
 5t21n ↔ Zat.rep.zl./epiphyzeol:krčok steh.k.:vonk.skelet.fix  
 5t21o ↔ Zat.rep.zl./epiphyzeol:krčok steh.k.:vonk.skelet.fix  
 5t21p ↔ Zat.rep.zl./epiphyzeol:krčok steh.k.:vonk.skelet.fix  
 5t21q ↔ Zat.rep.zl./epiphyzeol:krčok steh.k.:vonk.skelet.fix  
 5t21r ↔ Zat.rep.zl./epiphyzeol:krčok steh.k.:vonk.skelet.fix  
 5t21s ↔ Zat.rep.zl./epiphyzeol:krčok steh.k.:vonk.skelet.fix  
 5t21t ↔ Zat.rep.zl./epiphyzeol:krčok steh.k.:vonk.skelet.fix  
 5t21u ↔ Zat.rep.zl./epiphyzeol:krčok steh.k.:vonk.skelet.fix  
 5t21v ↔ Zat.rep.zl./epiphyzeol:krčok steh.k.:vonk.skelet.fix  
 5t21w ↔ Zat.rep.zl./epiphyzeol:krčok steh.k.:vonk.skelet.fix  
 5t21x ↔ Zat.rep.zl./epiphyzeol:krčok steh.k.:vonk.skelet.fix  
 5t21y ↔ Zat.rep.zl./epiphyzeol:krčok steh.k.:vonk.skelet.fix  
 5t21z ↔ Zat.rep.zl./epiphyzeol:krčok steh.k.:vonk.skelet.fix  
 5t51a ↔ Odstr.povrch.protézy.hl.femuru typu hip resurf.  
 5t532.7 ↔ Vým.bikondyl.povr.protézy kolena, vým.femorál.komponenty  
 5t533.7 ↔ Vým.spoj.tot.endop.kolena,výmena femorál.komp.  
 5t534.7 ↔ Vým.spec.protézy kolena,výmena femor.komponenty  
 5t910 ↔ Replantácia v oblasti stehna

## Výkon VIAL-9

5t003.k ↔ Drenáž:tibia proximálna  
 5t003.m ↔ Drenáž:tibia diafyzárna časť  
 5t003.n ↔ Drenáž:tibia distálna  
 5t003.p ↔ Drenáž:fibula proximálna  
 5t003.q ↔ Drenáž:fibula diafyzárna  
 5t003.r ↔ Drenáž:fibula distálna  
 5t004.k ↔ Sept.,asept.inciz.-s ďal.inciz.s vlož.nosiča s liekom:tibia prox.  
 5t004.m ↔ Sept.,asept.inciz.-s ďal.inciz.s vlož.nosiča s liekom:tibia diaf.  
 5t004.n ↔ Sept.,asept.inciz.-s ďal.inciz.s vlož.nosiča s liekom:tibia dist.  
 5t004.p ↔ Sept.,asept.inciz.-s ďal.inciz.s vlož.nosiča s liekom:fibula prox.  
 5t004.q ↔ Sept.,asept.inciz.-s ďal.inciz.s vlož.nosiča s liekom:fibula diaf.  
 5t004.r ↔ Sept.,asept.inciz.-s ďal.inciz.s vlož.nosiča s liekom:fibula dist.  
 5t005.k ↔ Odstr.cudz.telesa:tibia proximál.  
 5t005.m ↔ Odstr.cudz.telesa:tibia diafyz.  
 5t005.n ↔ Odstr.cudz.telesa:tibia distál.  
 5t005.p ↔ Odstr.cudz.telesa:fibula proximál.  
 5t005.q ↔ Odstr.cudz.telesa:fibula diafyz.  
 5t005.r ↔ Odstr.cudz.telesa:fibula distál.  
 5t006.k ↔ Debridement (odstr.nekrotickej kosti):tibia prox.  
 5t006.m ↔ Debridement (odstr.nekrotickej kosti):tibia diafyz.  
 5t006.n ↔ Debridement (odstr.nekrotickej kosti):tibia distal.  
 5t006.p ↔ Debridement (odstr.nekrotickej kosti):fibula prox.  
 5t006.q ↔ Debridement (odstr.nekrotickej kosti):fibula diaf.  
 5t006.r ↔ Debridement (odstr.nekrotickej kosti):fibula dist.  
 5t007.k ↔ Odstr.sekvestrov:tibia proximál.  
 5t007.m ↔ Odstr.sekvestrov:tibia diafyz.  
 5t007.n ↔ Odstr.sekvestrov:tibia distál.  
 5t007.p ↔ Odstr.sekvestrov:fibula proximál.  
 5t007.q ↔ Odstr.sekvestrov:fibula diafyz.  
 5t007.r ↔ Odstr.sekvestrov:fibula distál.  
 5t008.k ↔ Odstr.sekvestrov a vlož.nosiča s liekom:tibia prox.  
 5t008.m ↔ Odstr.sekvestrov a vlož.nosiča s liekom:tibia diaf.  
 5t008.n ↔ Odstr.sekvestrov a vlož.nosiča s liekom:tibia dist.  
 5t008.p ↔ Odstr.sekvestrov a vlož.nosiča s liekom:fibula prox.  
 5t008.q ↔ Odstr.sekvestrov a vlož.nosiča s liekom:fibula diaf.  
 5t008.r ↔ Odstr.sekvestrov a vlož.nosiča s liekom:fibula dist.  
 5t00a.k ↔ Vloženie nosiča s liekom:tibia proximálna  
 5t00a.m ↔ Vloženie nosiča s liekom:tibia diafyzárna  
 5t00a.n ↔ Vloženie nosiča s liekom:tibia distálna  
 5t00a.p ↔ Vloženie nosiča s liekom:fibula proximálna  
 5t00a.q ↔ Vloženie nosiča s liekom:fibula diafyzárna  
 5t00a.r ↔ Vloženie nosiča s liekom:fibula distálna  
 5t00b.k ↔ Odstr.nosiča s liekom:tibia proximálna

5t00b.m ↔ Odstr.nosiča s liekom:tibia diafyzárna  
 5t00b.n ↔ Odstr.nosiča s liekom:tibia distálna  
 5t00b.p ↔ Odstr.nosiča s liekom:fibula proximálna  
 5t00b.q ↔ Odstr.nosiča s liekom:fibula diafyzárna  
 5t00b.r ↔ Odstr.nosiča s liekom:fibula distálna  
 5t00x.k ↔ Iné septické a aseptické incízie:tibia proximálna  
 5t00x.m ↔ Iné septické a aseptické incízie:tibia diaf.  
 5t00x.n ↔ Iné septické a aseptické incízie:tibia distálna  
 5t00x.p ↔ Iné septické a aseptické incízie:fibula proxim.  
 5t00x.q ↔ Iné septické a aseptické incízie:fibula diafyz.  
 5t00x.r ↔ Iné septické a aseptické incízie:fibula distálna  
 5t010.k ↔ Valgotizačná osteotómia:tibia proximálna  
 5t010.m ↔ Valgotizačná osteotómia:tibia diafyzárna  
 5t010.n ↔ Valgotizačná osteotómia:tibia distálna  
 5t010.p ↔ Valgotizačná osteotómia:fibula proximálna  
 5t010.q ↔ Valgotizačná osteotómia:fibula diafyzárna  
 5t010.r ↔ Valgotizačná osteotómia:fibula distálna  
 5t011.k ↔ Varotizačná osteotómia:tibia proximálna  
 5t011.m ↔ Varotizačná osteotómia:tibia diafyzárna  
 5t011.n ↔ Varotizačná osteotómia:tibia distálna  
 5t011.p ↔ Varotizačná osteotómia:fibula proximálna  
 5t011.q ↔ Varotizačná osteotómia:fibula diafyzárna  
 5t011.r ↔ Varotizačná osteotómia:fibula distálna  
 5t012.k ↔ (De)-rotačná osteotómia:tibia proximálna  
 5t012.m ↔ (De)-rotačná osteotómia:tibia diafyzárna  
 5t012.n ↔ (De)-rotačná osteotómia:tibia distálna  
 5t012.r ↔ (De)-rotačná osteotómia:fibula distálna  
 5t013.k ↔ Skracovacia osteotómia:tibia proximálna  
 5t013.m ↔ Skracovacia osteotómia:tibia diafyzárna  
 5t013.n ↔ Skracovacia osteotómia:tibia distálna  
 5t013.p ↔ Skracovacia osteotómia:fibula proximálna  
 5t013.q ↔ Skracovacia osteotómia:fibula diafyzárna  
 5t013.r ↔ Skracovacia osteotómia:fibula distálna  
 5t014.k ↔ Predĺžovacia osteotómia:tibia proximálna  
 5t014.m ↔ Predĺžovacia osteotómia:tibia diafyzárna  
 5t014.n ↔ Predĺžovacia osteotómia:tibia distálna  
 5t014.p ↔ Predĺžovacia osteotómia:fibula proximálna  
 5t014.q ↔ Predĺžovacia osteotómia:fibula diafyzárna  
 5t014.r ↔ Predĺžovacia osteotómia:fibula distálna  
 5t015.k ↔ Osteotómia s valgizáciou a (de)-rotáciou:tibia prox.  
 5t015.m ↔ Osteotómia s valgizáciou a (de)-rotáciou:tibia diaf.  
 5t015.n ↔ Osteotómia s valgizáciou a (de)-rotáciou:tibia dist.  
 5t015.r ↔ Osteotómia s valgizáciou a (de)-rotáciou:fibula dist.

5t016.k↔	Osteotómia s varotizáciou a (de-)rotáciou:tibia prox.	5t046.p↔	Alogénna transpl.chrupav.-kostn.transpl:fibula prox.
5t016.m↔	Osteotómia s varotizáciou a (de-)rotáciou:tibia diaf.	5t046.r↔	Alogénna transpl.chrupav.-kostn.transpl:fibula dist.
5t016.n↔	Osteotómia s varotizáciou a (de-)rotáciou:tibia dist.	5t047.k↔	Alogénna transpl.spongióznej kosti:tibia prox.
5t016.r↔	Osteotómia s varotizáciou a (de-)rotáciou:fibula dist.	5t047.m↔	Alogénna transpl.spongióznej kosti:tibia diaf.
5t017.k↔	Osteotómia bez úpravy osi:tibia proximálna	5t047.n↔	Alogénna transpl.spongióznej kosti:tibia dist.
5t017.m↔	Osteotómia bez úpravy osi:tibia diafyzárna	5t047.p↔	Alogénna transpl.spongióznej kosti:fibula prox.
5t017.n↔	Osteotómia bez úpravy osi:tibia distálna	5t047.q↔	Alogénna transpl.spongióznej kosti:fibula diaf.
5t017.p↔	Osteotómia bez úpravy osi:fibula proximálna	5t047.r↔	Alogénna transpl.spongióznej kosti:fibula dist.
5t017.q↔	Osteotómia bez úpravy osi:fibula diafyz.	5t048.k↔	Alogénna transpl.kortiko-spongióz.št:tibia prox.
5t017.r↔	Osteotómia bez úpravy osi:fibula distálna	5t048.m↔	Alogénna transpl.kortiko-spongióz.št:tibia diaf.
5t018.k↔	Kompl.osteotómia vo viac.rov:tibia proximálna	5t048.n↔	Alogénna transpl.kortiko-spongióz.št:tibia dist.
5t018.m↔	Kompl.osteotómia vo viac.rov:tibia diafyz.	5t048.p↔	Alogénna transpl.kortiko-spongióz.št:fibula prox.
5t018.n↔	Kompl.osteotómia vo viac.rov:tibia distálna	5t048.q↔	Alogénna transpl.kortiko-spongióz.št:fibula diaf.
5t018.p↔	Kompl.osteotómia vo viac.rov:fibula proxim.	5t048.r↔	Alogénna transpl.kortiko-spongióz.št:fibula dist.
5t018.q↔	Kompl.osteotómia vo viac.rov:fibula diafyz.	5t049.m↔	Alogénna transpl.rúrovitej kosti:tibia diaf.
5t018.r↔	Kompl.osteotómia vo viac.rov:fibula distálna	5t049.q↔	Alogénna transpl.rúrovitej kosti:fibula diaf.
5t019.k↔	Kompl.osteotómia vo viac.rov.s úpravou osi:tibia prox.	5t04a.k↔	Transpozícia kost.tk.s cievnou stopkou:tibia prox.
5t019.m↔	Kompl.osteotómia vo viac.rov.s úpravou osi:tibia diaf.	5t04a.m↔	Transpozícia kost.tk.s cievnou stopkou:tibia diaf.
5t019.n↔	Kompl.osteotómia vo viac.rov.s úpravou osi:tibia dist.	5t04a.n↔	Transpozícia kost.tk.s cievnou stopkou:tibia dist.
5t019.p↔	Kompl.osteotómia vo viac.rov.s úpravou osi:fibula prox.	5t04a.p↔	Transpozícia kost.tk.s cievnou stopkou:fibula prox.
5t019.q↔	Kompl.osteotómia vo viac.rov.s úpravou osi:fibula diaf.	5t04a.q↔	Transpozícia kost.tk.s cievnou stopkou:fibula diaf.
5t019.r↔	Kompl.osteotómia vo viac.rov.s úpravou osi:fibula dist.	5t04a.r↔	Transpozícia kost.tk.s cievnou stopkou:fibula dist.
5t01a.k↔	Kortikotómia pri prenose kost.segm:tibia prox.	5t04b.k↔	Transpl.humán.demineraliz.kost.matrix:tibia prox.
5t01a.m↔	Kortikotómia pri prenose kost.segm:tibia diaf.	5t04b.m↔	Transpl.humán.demineraliz.kost.matrix:tibia diaf.
5t01a.n↔	Kortikotómia pri prenose kost.segm:tibia dist.	5t04b.n↔	Transpl.humán.demineraliz.kost.matrix:tibia dist.
5t01a.p↔	Kortikotómia pri prenose kost.segm:fibula prox.	5t04b.p↔	Transpl.humán.demineraliz.kost.matrix:fibula prox.
5t01a.q↔	Kortikotómia pri prenose kost.segm:fibula diaf.	5t04b.q↔	Transpl.humán.demineraliz.kost.matrix:fibula diaf.
5t01a.r↔	Kortikotómia pri prenose kost.segm:fibula dist.	5t04b.r↔	Transpl.humán.demineraliz.kost.matrix:fibula dist.
5t01x.k↔	Iné osteotómie a korektívne osteotómie:tibia prox.	5t04x.k↔	Iné transplantácie/transpozície kost.tk:tibia prox.
5t01x.m↔	Iné osteotómie a korektívne osteotómie:tibia diaf.	5t04x.m↔	Iné transplantácie/transpozície kost.tk:tibia diaf.
5t01x.n↔	Iné osteotómie a korektívne osteotómie:tibia dist.	5t04x.n↔	Iné transplantácie/transpozície kost.tk:tibia dist.
5t01x.p↔	Iné osteotómie a korektívne osteotómie:fibula prox.	5t04x.p↔	Iné transplantácie/transpozície kost.tk:fibula prox.
5t01x.q↔	Iné osteotómie a korektívne osteotómie:fibula diaf.	5t04x.q↔	Iné transplantácie/transpozície kost.tk:fibula diaf.
5t01x.r↔	Iné osteotómie a korektívne osteotómie:fibula dist.	5t04x.r↔	Iné transplantácie/transpozície kost.tk:fibula dist.
5t040.k↔	Autológ.transplant.spongióz.kosti:tibia prox.	5t050.k↔	Impl.kost.cementu bez prísady ATB:tibia prox.
5t040.m↔	Autológ.transplant.spongióz.kosti:tibia diaf.	5t050.m↔	Impl.kost.cementu bez prísady ATB:tibia diaf.
5t040.n↔	Autológ.transplant.spongióz.kosti:tibia dist.	5t050.n↔	Impl.kost.cementu bez prísady ATB:tibia dist.
5t040.p↔	Autológ.transplant.spongióz.kosti:fibula prox.	5t050.p↔	Impl.kost.cementu bez prísady ATB:fibula prox.
5t040.q↔	Autológ.transplant.spongióz.kosti:fibula diaf.	5t050.q↔	Impl.kost.cementu bez prísady ATB:fibula diaf.
5t040.r↔	Autológ.transplant.spongióz.kosti:fibula dist.	5t050.r↔	Impl.kost.cementu bez prísady ATB:fibula dist.
5t041.k↔	Autológna transpl.kortiko-spongióz.štep:tibia prox.	5t051.k↔	Impl.kost.cementu s prísadou ATB:tibia prox.
5t041.m↔	Autológna transpl.kortiko-spongióz.štep:tibia diaf.	5t051.m↔	Impl.kost.cementu s prísadou ATB:tibia diaf.
5t041.n↔	Autológna transpl.kortiko-spongióz.štep:tibia dist.	5t051.n↔	Impl.kost.cementu s prísadou ATB:tibia dist.
5t041.p↔	Autológna transpl.kortiko-spongióz.štep:fibula prox.	5t051.p↔	Impl.kost.cementu s prísadou ATB:fibula prox.
5t041.q↔	Autológna transpl.kortiko-spongióz.štep:fibula diaf.	5t051.q↔	Impl.kost.cementu s prísadou ATB:fibula diaf.
5t041.r↔	Autológna transpl.kortiko-spongióz.štep:fibula dist.	5t051.r↔	Impl.kost.cementu s prísadou ATB:fibula dist.
5t042.k↔	Autológ.rozš.transpl.>4cm)kortiko-spongióz.št.:tibia prox.	5t052.k↔	Impl.keram.kost.náhrady:tibia prox.
5t042.m↔	Autológ.rozš.transpl.>4cm)kortiko-spongióz.št.:tibia diaf.	5t052.m↔	Impl.keram.kost.náhrady:tibia diaf.
5t042.n↔	Autológ.rozš.transpl.>4cm)kortiko-spongióz.št.:tibia dist.	5t052.n↔	Impl.keram.kost.náhrady:tibia dist.č.
5t042.p↔	Autológ.rozš.transpl.>4cm)kortiko-spongióz.št.:fibula prox.	5t052.p↔	Impl.keram.kost.náhrady:fibula prox.
5t042.q↔	Autológ.rozš.transpl.>4cm)kortiko-spongióz.št.:fibula diaf.	5t052.q↔	Impl.keram.kost.náhrady:fibula diaf.
5t042.r↔	Autológ.rozš.transpl.>4cm)kortiko-spongióz.št.:fibula dist.	5t052.r↔	Impl.keram.kost.náhrady:fibula dist.
5t043.k↔	Transpl.kost.tk.bez cievej stopky:tibia prox.	5t053.k↔	Impl.resorb.keramic.kost.náhrady:tibia prox.
5t043.m↔	Transpl.kost.tk.bez cievej stopky:tibia diaf.	5t053.m↔	Impl.resorb.keramic.kost.náhrady:tibia diaf.
5t043.n↔	Transpl.kost.tk.bez cievej stopky:tibia dist.	5t053.n↔	Impl.resorb.keramic.kost.náhrady:tibia dist.
5t043.p↔	Transpl.kost.tk.bez cievej stopky:fibula prox.	5t053.p↔	Impl.resorb.keramic.kost.náhrady:fibula prox.
5t043.q↔	Transpl.kost.tk.bez cievej stopky:fibula diaf.	5t053.q↔	Impl.resorb.keramic.kost.náhrady:fibula diaf.
5t043.r↔	Transpl.kost.tk.bez cievej stopky:fibula dist.	5t053.r↔	Impl.resorb.keramic.kost.náhrady:fibula dist.
5t044.k↔	Transpl.k.tk.s cie.v.stopk.s mikrovask.anast:tibia prox.	5t054.k↔	Impl.kovovej kost.náhrady:tibia prox.
5t044.m↔	Transpl.k.tk.s cie.v.stopk.s mikrovask.anast:tibia diaf.	5t054.m↔	Impl.kovovej kost.náhrady:tibia diaf.
5t044.n↔	Transpl.k.tk.s cie.v.stopk.s mikrovask.anast:tibia dist.	5t054.n↔	Impl.kovovej kost.náhrady:tibia dist.
5t044.p↔	Transpl.k.tk.s cie.v.stopk.s mikrovask.anast:fibula prox.	5t054.p↔	Impl.kovovej kost.náhrady:fibula prox.
5t044.q↔	Transpl.k.tk.s cie.v.stopk.s mikrovask.anast:fibula diaf.	5t054.q↔	Impl.kovovej kost.náhrady:fibula diaf.
5t044.r↔	Transpl.k.tk.s cie.v.stopk.s mikrovask.anast:fibula dist.	5t054.r↔	Impl.kovovej kost.náhrady:fibula dist.
5t045.k↔	Autológna transpl.chrupav.-kostn.transpl:tibia prox.	5t05x.k↔	Impl.inej aopl.kost.náhr:tibia prox.
5t045.n↔	Autológna transpl.chrupav.-kostn.transpl:tibia dist.	5t05x.m↔	Impl.inej aopl.kost.náhr:tibia diaf.
5t045.p↔	Autológ.transpl.chrupav.-kostn.transpl:fibula prox.	5t05x.n↔	Impl.inej aopl.kost.náhr:tibia dist.č.
5t045.r↔	Autológ.transpl.chrupav.-kostn.transpl:fibula dist.	5t05x.p↔	Impl.inej aopl.kost.náhr:fibula prox.
5t046.k↔	Alogénna transpl.chrupav.-kostn.transpl:tibia prox.	5t05x.q↔	Impl.inej aopl.kost.náhr:fibula diaf.
5t046.n↔	Alogénna transpl.chrupav.-kostn.transpl:tibia dist.	5t05x.r↔	Impl.inej aopl.kost.náhr:fibula dist.č.





5t13a.p↔	Otv.rep.triešt.zl.v kĺb.obl.fibula prox:intramed.drôt a prút	5t218.r↔	Zat.rep.zl./epiphyzeol.fibula distál:iM klin so zaist.kĺb.k
5t13a.r↔	Otv.rep.triešt.zl.v kĺb.obl.fibula dist:intramed.drôt a prút	5t219.k↔	Zat.rep.zl./epiphyzeolýzy:tibia proximálna:transf.kl.
5t13b.k↔	Otv.rep.triešt.zl.v kĺb.obl.tibia prox:uhlo.stabil.dlahou	5t219.m↔	Zat.rep.zl./epiphyzeolýzy:tibia diaf:transf.klin
5t13b.n↔	Otv.rep.triešt.zl.v kĺb.obl.tibia dist:uhlo.stabil.dlahou	5t219.n↔	Zat.rep.zl./epiphyzeolýzy:tibia distál:transf.kl.
5t13b.p↔	Otv.rep.triešt.zl.v kĺb.obl.fibula prox:uhlo.stabil.dlahou	5t21a.k↔	Zat.rep.zl./epiphyzeol:tibia prox:iM drôt,prút
5t13b.r↔	Otv.rep.triešt.zl.v kĺb.obl.fibula dist:uhlo.stabil.dlahou	5t21a.m↔	Zat.rep.zl./epiphyzeol:tib.diaf:iM drôt,prút
5t13c.k↔	Otv.rep.triešt.zl.v kĺb.obl.tibia prox:uhl./kondyl.dl	5t21a.n↔	Zat.rep.zl./epiphyzeol:tib.dist:iM drôt,prút
5t13d.k↔	Otv.rep.triešt.zl.v kĺb.obl.tibia prox:skobou	5t21a.p↔	Zat.rep.zl./epiphyzeol:fibula prox:iM drôt,prút
5t13d.n↔	Otv.rep.triešt.zl.v kĺb.obl.tibia dist:skobou	5t21a.q↔	Zat.rep.zl./epiphyzeol.fib.diaf:iM drôt,prút
5t13d.p↔	Otv.rep.triešt.zl.v kĺb.obl.fibula prox:skobou	5t21a.r↔	Zat.rep.zl./epiphyzeol.fib.dist:iM drôt,prút
5t13d.r↔	Otv.rep.triešt.zl.v kĺb.obl.fibula dist:skobou	5t21b.k↔	Zat.rep.zl./epiphyzeolýzy:tibia prox:uhl./kondyl.dl
5t13v.k↔	Otv.rep.triešt.zl.v kĺb.obl.tibia prox:kruh.vonk.skel.fix	5t21b.m↔	Zat.rep.zl./epiphyzeolýzy:tibia diaf:uhlo.stab.dl
5t13v.n↔	Otv.rep.triešt.zl.v kĺb.obl.tibia dist:kruh.vonk.skel.fix	5t21b.n↔	Zat.rep.zl./epiphyzeolýzy:tibia dist:uhlo.stab.dl
5t13v.p↔	Otv.rep.triešt.zl.v kĺb.obl.fibula prox:kruh.vonk.skel.fix	5t21b.p↔	Zat.rep.zl./epiphyzeolýzy:fibula prox:uhlo.stab.dl
5t13v.r↔	Otv.rep.triešt.zl.v kĺb.obl.fibula dist:kruh.vonk.skel.fix	5t21b.q↔	Zat.rep.zl./epiphyzeolýzy:fibula diaf:uhlo.stab.dl
5t13x.k↔	Otv.rep.triešt.zl.v kĺb.obl.tibia prox:iným osteos.m	5t21b.r↔	Zat.rep.zl./epiphyzeolýzy:fibula dist:uhlo.stab.dl
5t13x.n↔	Otv.rep.triešt.zl.v kĺb.obl.tibia dist:iným osteos.m	5t21c.k↔	Zat.rep.zl./epiphyzeolýzy:tibia prox:uhl./kondyl.dl
5t13x.p↔	Otv.rep.triešt.zl.v kĺb.obl.fibula prox:iným osteos.m	5t21c.n↔	Zat.rep.zl./epiphyzeolýzy:tibia dist:uhl./kondyl.dl
5t13x.r↔	Otv.rep.triešt.zl.v kĺb.obl.fibula dist:iným osteos.m	5t21t.k↔	Zat.rep.zl./epiphyzeolýzy:tibia prox:vonk.skelet.fix
5t13z.k↔	Otv.rep.triešt.zl.v kĺb.obl.tibia prox:resorb.mat	5t21t.m↔	Zat.rep.zl./epiphyzeolýzy:tibia diaf:vonk.skelet.fix
5t13z.n↔	Otv.rep.triešt.zl.v kĺb.obl.tibia dist:resorb.mat	5t21t.n↔	Zat.rep.zl./epiphyzeolýzy:tibia dist:vonk.skelet.fix
5t13z.p↔	Otv.rep.triešt.zl.v kĺb.obl.fibula prox:resorb.mat	5t21t.p↔	Zat.rep.zl./epiphyzeolýzy:fibula prox:vonk.skelet.fix
5t13z.r↔	Otv.rep.triešt.zl.v kĺb.obl.fibula dist:resorb.mat	5t21t.q↔	Zat.rep.zl./epiphyzeolýzy:fibula diaf:vonk.skelet.fix
5t190.j↔	Otv.rep.luxácie:prox.tibiofibulárny kĺb:bez osteos.	5t21t.r↔	Zat.rep.zl./epiphyzeolýzy:fibula distál:vonk.skelet.fix
5t191.j↔	Otv.rep.luxácie:prox.tibiofibulárny kĺb:skrutkou	5t21v.k↔	Zat.rep.zl./epiphyzeolýzy:tibia prox:kruh.vonkaj.fix
5t193.j↔	Otv.rep.luxácie:prox.tibiofibulárny kĺb:skrutkou	5t21v.m↔	Zat.rep.zl./epiphlyz:tib.diaf:kruh.vonkaj.fix
5t194.j↔	Otv.rep.luxácie:prox.tibiofibulárny kĺb:drôt/serkláž	5t21v.n↔	Zat.rep.zl./epiphlyz:tib.dist:kruh.vonkaj.fix
5t199.j↔	Otv.rep.luxácie:prox.tibiofibulárny kĺb:transfix.klincom	5t21v.p↔	Zat.rep.zl./epiphlyz:fib.prx:kruh.vonkaj.fix
5t19a.j↔	Otv.rep.luxácie:prox.tibiofibulárny kĺb:intramedul.klin	5t21v.q↔	Zat.rep.zl./epiphlyz:fib.diaf:kruh.vonkaj.fix
5t19b.j↔	Otv.rep.luxácie:prox.tibiofibulárny kĺb:uhlo.stabil.dlahou	5t21v.r↔	Zat.rep.zl./epiphlyz:fib.dist:kruh.vonkaj.fix
5t19d.j↔	Otv.rep.luxácie:prox.tibiofibulárny kĺb:skobou	5t21x.k↔	Zat.rep.zl./epiphyzeolýzy:tibia prox:iným osteos.m
5t19t.j↔	Otv.rep.luxácie:prox.tibiofibulárny kĺb:vonk.skelet.fix	5t21x.m↔	Zat.rep.zl./epiphyzeolýzy:tibia diaf:iným osteos.m
5t19x.j↔	Otv.rep.luxácie:prox.tibiofibulárny kĺb:iným osteos.mat	5t21x.n↔	Zat.rep.zl./epiphyzeolýzy:tibia dist:iným osteos.m
5t19z.j↔	Otv.rep.luxácie:prox.tibiofibulárny kĺb:rezorb.mat	5t21x.p↔	Zat.rep.zl./epiphyzeolýzy:fibula prox:iným osteos.m
5t211.k↔	Zat.rep.zl./epiphyzeolýzy:tibia proxim:skrutkou	5t21x.q↔	Zat.rep.zl./epiphyzeolýzy:fibula diaf:iným osteos.m
5t211.m↔	Zat.rep.zl./epiphyzeolýzy:tibia diaf:skrutkou	5t21x.r↔	Zat.rep.zl./epiphyzeolýzy:fibula distál:iným osteos.m
5t211.n↔	Zat.rep.zl./epiphyzeolýzy:tibia distál:skrutkou	5t21z.k↔	Zat.rep.zl./epiphyzeolýzy:tibia prox:rezorb.mat
5t211.p↔	Zat.rep.zl./epiphyzeolýzy:fibula proximál:skrutkou	5t21z.m↔	Zat.rep.zl./epiphyzeolýzy:tibia diaf:rezorb.mat
5t211.q↔	Zat.rep.zl./epiphyzeolýzy:fibula diaf:skrutkou	5t21z.n↔	Zat.rep.zl./epiphyzeolýzy:tibia dist:rezorb.mat
5t211.r↔	Zat.rep.zl./epiphyzeolýzy:fibula distál:skrutkou	5t21z.p↔	Zat.rep.zl./epiphyzeolýzy:fibula prox:rezorb.mat
5t213.k↔	Zat.rep.zl./epiphyzeolýzy:tibia proxim:štandard.dlahou	5t21z.q↔	Zat.rep.zl./epiphyzeolýzy:fibula diaf:rezorb.mat
5t213.m↔	Zat.rep.zl./epiphyzeolýzy:tibia diaf:štandard.dlahou	5t21z.r↔	Zat.rep.zl./epiphyzeolýzy:fibula distál:rezorb.mat
5t213.n↔	Zat.rep.zl./epiphyzeolýzy:tibia distál:štandard.dlahou	5t224.j↔	Zat.rep.luxácie:prox.tibiofibulárny kĺb:drôt/serkláž
5t213.p↔	Zat.rep.zl./epiphyzeolýzy:fibula proximál:štandard.dlahou	5t22a.j↔	Zat.rep.luxácie:prox.tibiofibulárny kĺb:intramedulár.klin
5t213.q↔	Zat.rep.zl./epiphyzeolýzy:fibula diaf:štandard.dlahou	5t22d.j↔	Zat.rep.luxácie:prox.tibiofibul.kĺb:skobou
5t213.r↔	Zat.rep.zl./epiphyzeolýzy:fibula distál:štandard.dlahou	5t22t.j↔	Zat.rep.luxácie:prox.tibiofibulárny kĺb:vonk.skelet.fix
5t214.k↔	Zat.rep.zl./epiphyzeolýzy:tibia proxim:drôt./serkláž	5t22x.j↔	Zat.rep.luxácie:prox.tibiofibulárny kĺb:iným osteos.mat
5t214.m↔	Zat.rep.zl./epiphyzeolýzy:tibia diaf:drôt./serkláž	5t22z.j↔	Zat.rep.luxácie:prox.tibiofibulárny kĺb:rezorb.mat
5t214.n↔	Zat.rep.zl./epiphyzeolýzy:tibia distál:drôt./serkláž	5t300.j↔	O.ch.artrotómia,kapsulotómia:prox.tibfib.kĺb
5t214.p↔	Zat.rep.zl./epiphyzeolýzy:fibula proximál:drôt./serkláž	5t301.j↔	O.ch.aseptická preplach.drenáž:prx.tibfib.kĺb
5t214.q↔	Zat.rep.zl./epiphyzeolýzy:fibula diaf:drôt./serkláž	5t302.j↔	O.ch.septická preplach.drenáž:prx.tibfib.kĺb
5t214.r↔	Zat.rep.zl./epiphyzeolýzy:fibula distál:drôt./serkláž	5t303.j↔	O.ch.debridement:prox.tibiofibulárny kĺb
5t215.k↔	Zat.rep.zl./epiphyzeolýzy:tibia prox:dyn.kompr.skr.v dl.	5t304.j↔	O.ch.parciál.synovektómia:prx.tibfib.kĺb
5t216.k↔	Zat.rep.zl./epiphyzeol:tibia proxim:nezaist.predvrt.iM klin	5t305.j↔	O.ch.totálna synovektómia:prx.tibfib.kĺb
5t216.m↔	Zat.rep.zl./epiphyzeol:tibia diaf:nezaist.predvrt.iM klin	5t306.j↔	O.ch.mobilizácia kľbu(artrolýza):prx.tibfib.kĺb
5t216.n↔	Zat.rep.zl./epiphyzeol:tibia distál:nezaist.predvrt.iM klin	5t307.j↔	O.ch.odstr.periartik.osifikácií:prox.tibiofibulár.kĺb
5t216.p↔	Zat.rep.zl./epiphyzeol:fibula proximál:nezaist.predvrt.iM klin	5t308.j↔	O.ch.odstránenie voľných telies:prox.tibiofibulárny kĺb
5t216.q↔	Zat.rep.zl./epiphyzeol:fibula diaf:nezaist.predvrt.iM klin	5t309.j↔	O.ch.extirpácia cysty(Baker.cysta):prox.tibiofibulárny kĺb
5t216.r↔	Zat.rep.zl./epiphyzeol:fibula distál:nezaist.predvrt.iM klin	5t30a.j↔	O.ch.vloženie nosiča lieku:prox.tibiofibulárny kĺb
5t217.k↔	Zat.rep.zl./epiphyzeol:tibia proxim:zaist.intramedul.kl	5t30b.j↔	O.ch.odstránenie nosiča lieku:prox.tibiofibulár.kĺb
5t217.m↔	Zat.rep.zl./epiphyzeol:tibia diaf:zaist.intramedul.kl	5t30c.j↔	O.ch.odstr.častí a zvyškov väzov:prox.tibiofib.kĺb
5t217.n↔	Zat.rep.zl./epiphyzeol:tibia distál:zaist.intramedul.kl	5t30x.j↔	Iné otv.ch.revízie:prox.tibiofibulárny kĺb
5t217.p↔	Zat.rep.zl./epiphyzeol:fibula proximál:zaist.intramedul.kl	5t310.j↔	O.ch.excízia chor.zmen.č.kĺb.chrup:prox.tibiof.kĺb
5t217.q↔	Zat.rep.zl./epiphyzeol:fibula diaf:zaist.intramedul.kl	5t311.j↔	O.ch.refixácia osteochondrál.fragmentu:prox.tibiof.kĺb
5t217.r↔	Zat.rep.zl./epiphyzeol:fibula distál:zaist.intramedul.kl	5t312.j↔	O.ch.subchondrál.spongioplast.s fix.fragm:prox.tibiof.k
5t218.k↔	Zat.rep.zl./epiphyzeol:tibia proxim:iM klin so zaist.kĺb.k	5t317.j↔	O.ch.transplant.chrupavky:prox.tibiofib.kĺb
5t218.m↔	Zat.rep.zl./epiphyzeol:tibia diaf:iM klin so zaist.kĺb.k	5t31a.j↔	O.ch.implant.in vitro vytvor.tk.kultúry:prox.tibiof.k
5t218.n↔	Zat.rep.zl./epiphyzeol:tibia distál:iM klin so zaist.kĺb.k	5t31c.j↔	O.ch.vyhľad.chrupav[chondroplast]:prox.tibiofibulár.kĺb
5t218.p↔	Zat.rep.zl./epiphyzeol:fibula proximál:iM klin so zaist.kĺb.k	5t31d.j↔	O.ch.subchondr.otvor.kostí(Pridie):prox.tibiof.k
5t218.q↔	Zat.rep.zl./epiphyzeol:fibula diaf:iM klin so zaist.kĺb.k	5t31h.j↔	O.ch.OP chrupavky s TP chondroc.autol.ind.matrix:p.tibiof.k

5t31j.j↔	O.ch.implan.neindivid.metal.náhrady chrupav:p.tibiof.k	5t414.j↔	ASK elektr.den.syn.a tk.kĺb.púz:prox.tibiofib.kĺb
5t31k.j↔	O.ch.subchodrál.otv.kosti s vlož.nebun.impl:p.tibiof.k	5t41x.j↔	Iné ASK OP na synovii:prox.tibiofibulárny kĺb
5t31x.j↔	Iné otv.chir.OP na kĺbe a menisk:prox.tibiofibul.kĺb	5t420.j↔	ASK exc.pošk.tk.kĺb.chrup:prox.tibiofibul.kĺb
5t360.e↔	Otv.ch.sutúra 1 fibulárneho väzu členk. kĺbu	5t421.j↔	ASK refix.osteochon.fragm:prox.tibiofibul.kĺb
5t390.j↔	O.ch.rozdel/prerušenie väzu:prox.tibiofibul.kĺb	5t422.j↔	ASK subchon.spongioplas:prox.tibiofibul.kĺb
5t391.j↔	Otv.ch.artroríza:prox.tibiofibulárny kĺb	5t427.j↔	ASK transpl.chrupavky:prox.tibiofibulárny kĺb
5t392.j↔	O.ch.dočasné fixácie:prox.tibiofibulár.kĺb	5t428.j↔	ASK impl.in.vitr.vypes.tk.kult:prox.tibiofib.kĺb
5t39x.j↔	Iné otv.ch.OP na kĺboch:prox.tibiofibulárny kĺb	5t42c.j↔	ASK vyhľad.chrupav:prox.tibiofibulár.kĺb
5t400.j↔	ASK asept.výplach kĺbu s drenážou:prox.tibiofib.kĺb	5t42d.j↔	ASK subch.otv.kosti(Pridie):prox.tibiofib.kĺb
5t401.j↔	ASK sept.výplach kĺbu s drenážou:prox.tibiofib.kĺb	5t42e.j↔	ASK subch.otv.kost.acekul.implant:prox.tibiofib.kĺb
5t402.j↔	ASK mobilizácia kĺbu(artrolyza):prox.tibiofibulár.kĺb	5t42f.j↔	ASK OP chrup.transp.chondroc.-autol.ind.matr:prox.tibiofib.kĺb
5t403.j↔	ASK odstránenie OSM:prox.tibiofibulárny kĺb	5t42h.j↔	ASK resekcia 1/viac.osteofytov:prox.tibiofibul.kĺb
5t404.j↔	ASK odstr.volných telies:prox.tibiofibulárny kĺb	5t42i.j↔	Iné ASK OP na chrup.a menisk:prox.tibiofibulár.kĺb
5t405.j↔	ASK odstr.periartikul.kalcifikátov:prox.tibiofibulár.kĺb	5t490.j↔	Artroskop.rozdel./preruš.väzu:prox.tibiofibulár.kĺb
5t407.j↔	Artroskop.vlož.liek.nosiča:prox.tibiofibulárny kĺb	5t49x.j↔	Ostatné artroskopické OP:prox.tibiofibulárny kĺb
5t408.j↔	ASK odstr.liek.nosiča:prox.tibiofibulárny kĺb	5t560.0↔	Implantácia endoprotézy členk.kĺbu,necem.
5t409.j↔	ASK resek.častí ligament.zbytk.ligament:prox.tibiofibul.kĺb	5t560.1↔	Implantácia endoprotézy členk.kĺbu,cement.
5t40x.j↔	Iné ASK revízie kĺbu:prox.tibiofibulárny kĺb	5t560.2↔	Implantácia endoprotézy členk.kĺbu,hybrid.čiasť.cem
5t412.j↔	Artroskop.parc.synovektómia:prox.tibiofibulár.kĺb	5t912↔	Replantácia v oblasti predkolenia
5t413.j↔	Artroskop.totál.synovektómia:prox.tibiofibulár.kĺb		

## Výkon VIAL-10

5a30j	Použ.stabilizáč.osteosynt.mat.po plast.defektu neurál.rúry	5t402.e↔	ASK mobilizácia kĺbu(artrolyza):iliosakrálny kĺb
5t190.e↔	Otv.rep.luxácie:iliosakrálny kĺb:bez osteosyntézy	5t405.e↔	ASK odstr.periartikul.kalcifikátov:iliosakrálny kĺb
5t191.e↔	Otv.rep.luxácie:iliosakrálny kĺb:skrutkou	5t407.e↔	Artroskop.vlož.liek.nosiča:iliosakrálny kĺb
5t193.e↔	Otv.rep.luxácie:iliosakrálny kĺb:skrutkou	5t408.e↔	Artroskop.odstr.liek.nosiča:iliosakrálny kĺb
5t194.e↔	Otv.rep.luxácie:iliosakrálny kĺb:drôt/serkláž	5t409.e↔	ASK resek.častí ligament.zbytkov ligament:iliosakrálny kĺb
5t19b.e↔	Otv.rep.luxácie:iliosakrálny kĺb:uhlo.stabil.dlahou	5t40x.e↔	Iné ASK revízie kĺbu:iliosakrálny kĺb
5t19d.e↔	Otv.rep.luxácie:iliosakrálny kĺb:skobou	5t414.e↔	ASK elektroter.den.syn.a tk.kĺb.púz:iliosakr.kĺb
5t19t.e↔	Otv.rep.luxácie:iliosakrálny kĺb:vonk.skelet.fix	5t41x.e↔	Iné artroskop.OP na synovii:iliosakrálny kĺb
5t19x.e↔	Otv.rep.luxácie:iliosakrálny kĺb:iným osteos.mat	5t420.e↔	ASK excizia poškod.tk.kĺb.chrup:iliosakrálny kĺb
5t19z.e↔	Otv.rep.luxácie:iliosakrálny kĺb:rezorb.mat	5t421.e↔	ASK refix.osteochondr.fragm:iliosakrálny kĺb
5t221.e↔	Zat.rep.luxácie:iliosakrálny kĺb:skrutkou	5t42c.e↔	Artroskop.vyhľad.chrup:iliosakrálny kĺb
5t224.e↔	Zat.rep.luxácie:iliosakrálny kĺb:drôt/serkláž	5t42d.e↔	ASK subchondr.otv.kosti(Pridie):iliosakrál.kĺb
5t22t.e↔	Zat.rep.luxácie:iliosakrálny kĺb:vonk.skelet.fix	5t42e.e↔	ASK subch.otv.kosti.acekul.impl:iliosakrál.kĺb
5t22x.e↔	Zat.rep.luxácie:iliosakrálny kĺb:iným osteos.mat	5t42h.e↔	ASK resekcia 1/viac.osteofytov:iliosakrálny kĺb
5t22z.e↔	Zat.rep.luxácie:iliosakrálny kĺb:rezorb.mat	5t42i.e↔	Iné artroskop.OP na chrup.a menisk:iliosakrálny kĺb
5t300.e↔	O.ch.artrotómia,kapsulotómia:iliosakrálny kĺb	5t49x.e↔	Ostatné artroskopické OP:iliosakrálny kĺb
5t301.e↔	O.ch.aseptická preplach.drenáž:iliosakrálny kĺb	5t600	Incizia pri chorob.zmen.kost.a kĺb.tk.chrb:debridem.
5t302.e↔	O.ch.septická preplach.drenáž:iliosakrálny kĺb	5t601	Incizia pri chorob.zmen.kost.a kĺb.tk.chrb:sevester.
5t303.e↔	O.ch.debridement:iliosakrálny kĺb	5t602	Incizia pri chorob.zmen.kost.a kĺb.tk.chrb:denerv.faciét
5t304.e↔	O.ch.parcial.synovektómia:iliosakrálny kĺb	5t603	Incizia pri chorob.zmen.kost.a kĺb.tk.chrb:odstr.cudz.tel.
5t305.e↔	O.ch.totálna synovektómia:iliosakrálny kĺb	5t604	Incizia pri chorob.zmen.kost.a kĺb.tk.chrb:drenáž
5t306.e↔	O.ch.mobilizácia kĺbu(artrolyza):ilios.kĺb	5t605	Incizia pri chorob.zmen.kost.a kĺb.tk.chrb:rev.fist.
5t307.e↔	O.ch.odstr.periartikulár.osifikácií:iliosakrál.kĺb	5t606	Incizia pri chorob.zmen.kost.a kĺb.tk.chrb:rev.fist.sekvestrot.
5t308.e↔	O.ch.odstránenie volných telies:iliosakrálny kĺb	5t60x	Incizia pri chorob.zmen.kost.a kĺb.tk.chrb:ostatné
5t309.e↔	O.ch.exstirpácia cysty(Baker.cysta):iliosakrálny kĺb	5t61a.1	Excizia z poškod.medzistavc.platničky(bez ďalších op.)
5t30a.e↔	O.ch.vlož.nosiča lieku:iliosakrálny kĺb	5t61a.2	Exc.z poškod.medzistavc.platn.,odstr.volného sekvestra
5t30b.e↔	O.ch.odstránenie nosiča lieku:iliosakrálny kĺb	5t61a.3	Exc.z poškod.medzistavc.plat. s radikulár.dekompresiou
5t30c.e↔	O.ch.odstr.častí a zvyškov väzov:iliosakrálny kĺb	5t61a.4	Exc.z poškod.extraforaminál.ulož.medzistavc.platničky
5t30x.e↔	Iné otv.ch.revízie:iliosakrálny kĺb	5t61b.1	Perkut.exc.z poškod.medzistavc.platničky bez esk
5t310.e↔	O.ch.excizia chor.zmen.č.kĺb.chrup:iliosakrálny kĺb	5t61b.2	Perkut.exc.z poškod.medzistavc.platničky s esk
5t311.e↔	O.ch.refixácia osteochondrál.fragmentu:iliosakr.kĺb	5t61c.1	Reoperácia medzistavcovej platničky pri recidíve
5t312.e↔	O.ch.subchondrál.spongioplast.s fix.fragm:iliosakr.kĺb	5t61c.2	Reoperácia medzistavc.platn.s radikulolýzou pri recidíve
5t317.e↔	O.ch.transplant.chrupavky:iliosakrálny kĺb	5t61c.3	Reviz.OP medzistavc.plat.pre poop.kompl.v rane(hem., inf)
5t31a.e↔	O.ch.implant.in vitro vytvor.tk.kultúry:iliosakr.kĺb	5t61d	Perkutánná redukcia objemu platničky
5t31c.e↔	O.ch.vyhľad.chrupav[chondroplast]:iliosakrálny kĺb	5t61x	Ost.OP z poškodenej medzistavcovej platničky
5t31d.e↔	O.ch.subchondr.otvor.kosti(Pridie):iliosakrál.kĺb	5t620	Excizia spondylofyty (osteofyty)
5t31h.e↔	O.ch.OP chrupavky s TP chondroc.autol.ind.matrix:iliosakr.k.	5t621	Parciálna excizia tela stavca chrbtice
5t31j.e↔	O.ch.implan.neindivid.metal.náhrady chrupav:iliosakr.k	5t622	Totálna excizia tela stavca chrbtice
5t31k.e↔	O.ch.subchodrál.otv.kosti s vlož.nebun.impl:iliosakr.k	5t623	Resekcia Dens epistrophei pošk.kostného a kĺb.tkaniva chrbtice
5t31x.e↔	Iné otv.chir.OP na kĺbe a menisk:iliosakrálny kĺb	5t624	Parciálna artrektómia
5t380	Artrodéza sakroiliakálneho spojenia	5t625	Totálna artrektómia
5t390.e↔	O.ch.rozdel/prerušenie väzu:iliosakrálny kĺb	5t626	Foraminektómia
5t391.e↔	Otv.ch.artroríza:iliosakrálny kĺb	5t627	Exc.z pošk.kost.a kĺb.tkan.viac.segm.stavcov a nalieh.štrukt
5t392.e↔	O.ch.dočasné fixácie:iliosakrálny kĺb	5t628	Exc.z pošk.kost.a kĺb.tkan.chrb:stavcový oblúk
5t39x.e↔	Iné otv.ch.OP na kĺboch:iliosakrálny kĺb	5t629	Exc.z pošk.kost.a kĺb.tkan.chrb:stav.oblúk a nalieh.štr.
5t400.e↔	ASK asept.výplach kĺbu s drenážou:iliosakrálny kĺb	5t62x	Exc.z pošk.kost.a kĺb.tkan.chrb:ostatné
5t401.e↔	ASK sept.výplach kĺbu s drenážou:iliosakrálny kĺb	5t63x	Kostná náhrada na chrbtici:ostatné

5t641.1	Dorzálna spondylodéza:1 segment	5t65g.a0	Dorzál.(inštrum.)korekt.spondylodéza,3-6 segm.primár.nestab.
5t641.2	Dorzálna spondylodéza:2 segmenty	5t65g.a1	Dorzál.(inštrum.)korekt.spondylodéza,3-6 segm.primár.stabil.
5t641.3	Dorzálna spondylodéza:3 segmenty	5t65g.b0	Dorzál.(inštrum.)korekt.spondylodéza,7-10 seg.prim.nest.
5t641.4	Dorzálna spondylodéza:4 segmenty	5t65g.b1	Dorzál.(inštrum.)korekt.spondylodéza,7-10 seg.prim.stab.
5t641.5	Dorzálna spondylodéza:5 segmentov	5t65g.c0	Dorzál.(inštrum.)korekt.spondylodéza,11-viac.s.prim.nest
5t641.6	Dorzálna spondylodéza:6 a viac segmentov	5t65g.c1	Dorzál.(inštrum.)korekt.spondylodéza,11-viac.s.prim.stab
5t642.1	Ventrálna spondylodéza:1 segment	5t65h.a0	Predná(inštrum.)korektiv.spondylodéza,3-6 segm.prim.nestab.
5t642.2	Ventrálna spondylodéza:2 segmenty	5t65h.a1	Predná(inštrum.)korektiv.spondylodéza,3-6 segm.prim.stab.
5t642.3	Ventrálna spondylodéza:3 segmenty	5t65h.b0	Predná(inštrum.)korektiv.spondylodéza,7-10 segm.prim.nest.
5t642.4	Ventrálna spondylodéza:4 segmenty	5t65h.b1	Predná(inštrum.)korektiv.spondylodéza,7-10 segm.prim.stab.
5t642.5	Ventrálna spondylodéza:5 segmentov	5t65h.c0	Predná(inštrum.)korektiv.spondylodéza,11 a viac s.prim.nest.
5t642.6	Ventrálna spondylodéza:6 a viac segmentov	5t65h.c1	Predná(inštrum.)korektiv.spondylodéza,11 a viac s.prim.stab.
5t643.1	Dorzál.a ventrál.komb.spondylodéza medzi stavcami:1 segm.	5t65j.a0	Zad.a pred.komb.(inštrum.)korekt.spondylodéza,3-6 s.pr.nest
5t643.2	Dorzál. a ventrál.komb.spondylodéza medzi stavcami:2 segm.	5t65j.a1	Zad.a pred.komb.(inštrum.)korekt.spondylodéza,3-6 s.pr.stab
5t643.3	Dorzál. a ventrál.komb.spondylodéza medzi stavcami:3 segm.	5t65j.b0	Zad.a pred.k.(inštrum.)korekt.spondylodéza,7-10 s.pr.nest
5t643.4	Dorzál. a ventrál.komb.spondylodéza medzi stavcami:4 segm.	5t65j.b1	Zad.a pred.k.(inštrum.)korekt.spondylodéza,7-10 s.pr.stab
5t643.5	Dorzál. a ventrál.komb.spondylodéza medzi stavcami:5 segm.	5t65j.c0	Zad.a pred.k.(inštrum.)korekt.spondylodéza,11-viac.s.pr.nest
5t643.6	Dorzál. a ventrál.komb.spondylodéza medzi stavc:6 a viac s.	5t65j.c1	Zad.a pred.k.(inštrum.)korekt.spondylodéza,11-viac.s.pr.stab
5t64x	Spondylodéza:ostatné	5t65k.1	Korekcia def.chrb.imp.vert.expan.pr.titán.r[VEPTR]:1 impl.
5t650.1	Náhr.tela stavca implantátom a kompl.rek.na chrbt:1stavec.	5t65k.2	Korekcia def.chrb.imp.vert.expan.pr.titán.r[VEPTR]:2 impl.
5t650.2	Náhr.tela stav.impl.a kompl.rekonštrukcia na chrbtici:2st.	5t65k.3	Korekcia def.chrb.imp.vert.expan.pr.titán.r[VEPTR]:3 impl.
5t650.3	Náhr.tela stav.impl.a kompl.rekonštrukcia na chrbtici:3st.	5t65k.4	Korekcia def.chrb.imp.vert.expan.pr.titán.r[VEPTR]:4,v.i
5t650.4	Náhr.tela stav.impl.a kompl.rekonštrukcia na chrbtici:4st.	5t65x	Náhr.tela stav.a kompl.rek.na chrb:ostatné
5t650.5	Náhr.tela stav.impl.a kompl.rekonštr.na chrbtici:5 a v.st.	5t690	Odstránenie osteosyntetického materiálu z chrbtice
5t651.1	Náhr.tela stavca osobit.mat.a kompl.rek.na chrb:1st.	5t691.1	Implantácia platničkovej endoprotézy:1 segment
5t651.2	Náhr.tela stavca osobit.mat.a kompl.rek.na chrb:2st.	5t691.2	Implantácia platničkovej endoprotézy:2 segmenty
5t651.3	Náhr.tela stavca osobit.mat.a kompl.rek.na chrb:3st.	5t691.3	Implantácia platničkovej endoprotézy: 3 segmenty
5t651.4	Náhr.tela stavca osobit.mat.a kompl.rek.na chrb:4st.	5t691.4	Implantácia platničkovej endoprotézy:4 a viac segm.
5t651.5	Náhr.tela stavca osobit.mat.a kompl.rek.na chrb:5 a v.st.	5t692	Revízia náhrady medzistavcovej platničky (bez výmeny)
5t652	Náhr.tela stav.a kompl.rek.na chrb:pred.podp.štep bez korek.	5t693	Výmena endoprotézy medzistavcovej platničky
5t653	Náhr.tela stav.a kompl.rek.na chrb:pred.podp.štep s korek.	5t694	Odstránenie endoprotézy medzistavcovej platničky
5t654	Kyfektómia	5t695	Revízia po operácii chrbtice
5t655	Dorzálna korekcia na chrbtici bez ventrálneho uvoľnenia	5t696.1	Dekompresia miešneho kanála uvoľnením kosti:1 segment
5t656	Dorzálna korekcia na chrbtici s ventrálnym uvoľnením	5t696.2	Dekompresia miešneho kanála uvoľnením kosti:2 segmenty
5t657	Dorzoventrálna korekcia na chrbtici	5t696.3	Dekompresia miešneho kanála uvoľnením kosti:3 segmenty
5t658	Kolumnotómia a polysegm.dorz.lord.sp(DLS)	5t696.4	Dekompresia miešneho kanála uvoľnením kosti:4 a viac segm.
5t659	Kolumnotómia a transpedikul.subrakčt.osteotómia	5t697	Uvoľnenie mieš.kanála po korekcii deformít v prvom sedení
5t65a	Kolumnotómia a monosegm.cervikot.lord.spondylodéza	5t698	Kompex.kombi.ventr.a dorz.rekonšt.chrbt.s.fúziou(360st.)
5t65b	Dorzo-ventrálna epifyzeodéza na chrbtici (u deti)	5t699.1	Impl.m.do t.stavca bez inšt.intraverteb.repoz:1stavec
5t65c	Unilater.epifyzeodéza na chrbt.s.dorzál.fúziou stavca(detí)	5t699.2	Impl.m.do t.stavca bez inštrum.intraverteb.repoz:2st.
5t65d	Bilater.epifyzeodéza na chrbt.s.dorzál.fúziou stavca(detí)	5t699.3	Impl.mat.do t.stavca bez inšt.intraverteb.repoz:3st.
5t65e.1	Epifyzeodéza chrbt.-usmer.rastu skobami pamäť.efekt:1skoba	5t699.4	Impl.m.do t.stav.bez inšt.intraverteb.repoz:4 a viac st.
5t65e.2	Epifyzeodéza chrbt.-usmer.rastu skobami pamäť.efekt:2skoby	5t69a.1	Impl.materiálu do tela stavca s inšt.intraverteb.repoz:1st.
5t65e.3	Epifyzeodéza chrbt.-usmer.rastu skobami pamäť.efekt:3skoby	5t69a.2	Impl.m.do tela stavca s inšt.intraverteb.repoz:2st.
5t65e.4	Epifyzeodéza chrbt.-usmer.rastu skobami pamäť.efekt:4skoby	5t69a.3	Impl.m.do tela stavca s inšt.intraverteb.repoz:3st.
5t65e.5	Epifyzeodéza chrbt.-usmer.rastu skobami pamäť.efekt:5skób	5t69a.4	Impl.m.do tela stavca s inšt.intraverteb.repoz:4 a viac st.
5t65e.6	Epifyzeodéza chrbt.-usmer.rastu skobami pamäť.efekt:6skób	5t69d.1	Odstr.medzitřn.rozvierača z chrbtice:1 segm.
5t65e.7	Epifyzeodéza chrbt.-usmer.rastu skobami pamäť.efekt:7skób.	5t69d.2	Odstr.medzitřn.rozvierača z chrbtice:2 segm.
5t65e.8	Epifyzeodéza chrbt.-usmer.rastu skobami pamäť.efekt:8skób.	5t69d.3	Odstr.medzitřn.rozvierača z chrbtice:3 a v.segm.
5t65e.9	Epifyzeodéza chrbt.-usmer.rastu skobami pamäť.efekt:9skób.	5t69e	Odobr.chondrocyt.z chrbtice na kultiváciu ako samost.zárok
5t65e.a	Epifyzeodéza chrbt.-usmer.rastu skobami pamäť.efekt:10skób.	5t69f.1	Impl.in vitro vypest.tk.kult.do platničky:1seg.
5t65e.b	Epifyzeodéza chrbt.-usmer.rastu skobami pamäť.efekt:11skób.	5t69f.2	Impl.in vitro vypest.tk.kult.do platničky:2seg.
5t65e.c	Epifyzeodéza chrbt.-usmer.rastu skobami pamäť.efekt:12skób.	5t69f.3	Impl.in vitro vypest.tk.kult.do platničky:3 a viac seg.
5t65e.d	Epifyzeodéza chrbt.-usmer.rastu skobami pamäť.efekt:13skób.	5t69x.1	Iné operácie na chrbtici, HALO fixácia
5t65f	Subkut.fix.na chrbtici(inštrum.)podľa Harringtona(detí)	5t69x.x	Iné operácie na chrbtici, ostatné

## Výkon VIAL-11

5t003.4↔	Drenáž:radius proximal	5t005.4↔	Odstr.cudz.telesa:radius prox.
5t003.5↔	Drenáž:radius diafýza	5t005.5↔	Odstr.cudz.telesa:radius diafyz.
5t003.6↔	Drenáž:radius distál.	5t005.6↔	Odstr.cudz.telesa:radius distál.
5t003.7↔	Drenáž:ulna proximálna	5t005.7↔	Odstr.cudz.telesa:ulna proximálna.
5t003.8↔	Drenáž:ulna diafyzárna	5t005.8↔	Odstr.cudz.telesa:ulna diafyz.
5t003.9↔	Drenáž:ulna distálna	5t005.9↔	Odstr.cudz.telesa:ulna distál.
5t004.4↔	Sept.,asept.incíz.-s ďal.incíz.s vlož.nosiča s liekom:radius prox.	5t006.4↔	Debridement (odstr.nekrotickej kosti):radius prox.
5t004.5↔	Sept.,asept.incíz.-s ďal.incíz.s vlož.nosiča s liekom:radius diaf.	5t006.5↔	Debridement (odstr.nekrotickej kosti):radius diaf.
5t004.6↔	Sept.,asept.incíz.-s ďal.incíz.s vlož.nosiča s liekom:radius dist.	5t006.6↔	Debridement (odstr.nekrotickej kosti):radius distál.
5t004.7↔	Sept.,asept.incíz.-s ďal.incíz.s vlož.nosiča s liekom:ulna prox.	5t006.7↔	Debridement (odstr.nekrotickej kosti):ulna prox.
5t004.8↔	Sept.,asept.incíz.-s ďal.incíz.s vlož.nosiča s liekom:ulna diaf.	5t006.8↔	Debridement (odstr.nekrotickej kosti):ulna diafyz.
5t004.9↔	Sept.,asept.incíz.-s ďal.incíz.s vlož.nosiča s liek:ulna distálna	5t006.9↔	Debridement (odstr.nekrotickej kosti):ulna distálna

5t007.4↔	Odstr.sekvestrov:radius proximal.	5t017.4↔	Osteotomia bez úpravy osi:radius proximal
5t007.5↔	Odstr.sekvestrov:radius diafyz.	5t017.5↔	Osteotomia bez úpravy osi:radius diafýza
5t007.6↔	Odstr.sekvestrov:radius distál.	5t017.6↔	Osteotomia bez úpravy osi:radius distál.
5t007.7↔	Odstr.sekvestrov:ulna proximál.	5t017.7↔	Osteotomia bez úpravy osi:ulna proximálna
5t007.8↔	Odstr.sekvestrov:ulna diafyz.	5t017.8↔	Osteotomia bez úpravy osi:ulna diafyzárna
5t007.9↔	Odstr.sekvestrov:ulna distál.	5t017.9↔	Osteotomia bez úpravy osi:ulna distálna
5t008.4↔	Odstr.sekvestrov a vlož.nosiča s liekom:radius prox.	5t018.4↔	Kompl.osteotómia vo viac.rov:radius prox.
5t008.5↔	Odstr.sekvestrov a vlož.nosiča s liekom:radius diaf.	5t018.5↔	Kompl.osteotómia vo viac.rov:radius diafýza
5t008.6↔	Odstr.sekvestrov a vlož.nosiča s liekom:radius distál.	5t018.6↔	Kompl.osteotómia vo viac.rov:radius distál.
5t008.7↔	Odstr.sekvestrov a vlož.nosiča s liekom:ulna prox.	5t018.7↔	Kompl.osteotómia vo viac.rov:ulna proximálna
5t008.8↔	Odstr.sekvestrov a vlož.nosiča s liekom:ulna diafyz.	5t018.8↔	Kompl.osteotómia vo viac.rov:ulna diafyzárna
5t008.9↔	Odstr.sekvestrov a vlož.nosiča s liekom:ulna distál.	5t018.9↔	Kompl.osteotómia vo viac.rov:ulna distálna
5t00a.4↔	Vloženie nosiča s liekom:radius proximal	5t019.4↔	Kompl.osteotómia vo viac.rov.s úpravou osi:radius prox.
5t00a.5↔	Vloženie nosiča s liekom:radius diafýza	5t019.5↔	Kompl.osteotómia vo viac.rov.s úpravou osi:radius diaf.
5t00a.6↔	Vloženie nosiča s liekom:radius distál.	5t019.6↔	Kompl.osteotómia vo viac.rov.s úpravou osi:radius distál.
5t00a.7↔	Vloženie nosiča s liekom:ulna proximálna	5t019.7↔	Kompl.osteotómia vo viac.rov.s úpravou osi:ulna prox.
5t00a.8↔	Vloženie nosiča s liekom:ulna diafyzárna	5t019.8↔	Kompl.osteotómia vo viac.rov.s úpravou osi:ulna diaf.
5t00a.9↔	Vloženie nosiča s liekom:ulna distálna	5t019.9↔	Kompl.osteotómia vo viac.rov.s úpravou osi:ulna dist.
5t00b.4↔	Odstr.nosiča s liekom:radius proximal	5t01a.5↔	Kortikotómia pri prenose kost.segm:radius diaf.
5t00b.5↔	Odstr.nosiča s liekom:radius diafýza	5t01a.6↔	Kortikotómia pri prenose kostn.segm:radius distál.
5t00b.6↔	Odstr.nosiča s liekom:radius distál.	5t01a.8↔	Kortikotómia pri prenose kost.segm:ulna diaf.
5t00b.7↔	Odstr.nosiča s liekom:ulna proximálna	5t01x.4↔	Iné osteotómie a korektívne osteotómie:radius prox.
5t00b.8↔	Odstr.nosiča s liekom:ulna diafyzárna	5t01x.5↔	Iné osteotómie a korektívne osteotómie:radius diaf.
5t00b.9↔	Odstr.nosiča s liekom:ulna distálna	5t01x.6↔	Iné osteotómie a korektívne osteotómie:radius distál.
5t00x.4↔	Iné septické a aseptické incízie:radius prox.	5t01x.7↔	Iné osteotómie a korektívne osteotómie:ulna prox.
5t00x.5↔	Iné septické a aseptické incízie:radius diafýza	5t01x.8↔	Iné osteotómie a korektívne osteotómie:ulna diafyzárna
5t00x.6↔	Iné septické a aseptické incízie:radius distál.	5t01x.9↔	Iné osteotómie a korektívne osteotómie:ulna distálna
5t00x.7↔	Iné septické a aseptické incízie:ulna proximálna	5t040.4↔	Autológ.transplant.spongióz.kosti:radius prox.
5t00x.8↔	Iné septické a aseptické incízie:ulna diafyzárna	5t040.5↔	Autológ.transplant.spongióz.kosti:radius diaf.
5t00x.9↔	Iné septické a aseptické incízie:ulna distálna	5t040.6↔	Autológ.transplant.spongióz.kosti:radius distál.
5t010.4↔	Valgotizačná osteotómia:radius proximal	5t040.7↔	Autológ.transplant.spongióz.kosti:ulna prox.
5t010.5↔	Valgotizačná osteotómia:radius diafýza	5t040.8↔	Autológ.transplant.spongióz.kosti:ulna diafyzárna
5t010.6↔	Valgotizačná osteotómia:radius distál.	5t040.9↔	Autológ.transplant.spongióz.kosti:ulna distálna
5t010.7↔	Valgotizačná osteotómia:ulna proximálna	5t041.4↔	Autológna transpl.kortiko-spongióz.štep:radius prox.
5t010.8↔	Valgotizačná osteotómia:ulna diafyzárna	5t041.5↔	Autológna transpl.kortiko-spongióz.štep:radius diaf.
5t010.9↔	Valgotizačná osteotómia:ulna distálna	5t041.6↔	Autológna transpl.kortiko-spongióz.štep:radius distál.
5t011.4↔	Varotizačná osteotómia:radius proximal	5t041.7↔	Autológna transpl.kortiko-spongióz.štep:ulna prox.
5t011.5↔	Varotizačná osteotómia:radius diafýza	5t041.8↔	Autológna transpl.kortiko-spongióz.štep:ulna diaf.
5t011.6↔	Varotizačná osteotómia:radius distál.	5t041.9↔	Autológna transpl.kortiko-spongióz.štep:ulna distálna
5t011.7↔	Varotizačná osteotómia:ulna proximálna	5t042.4↔	Autológ.rozš.transpl.>4cm)kortiko-spongióz.št.:radius prox.
5t011.8↔	Varotizačná osteotómia:ulna diafyzárna	5t042.5↔	Autológ.rozš.transpl.>4cm)kortiko-spongióz.št.:radius diaf.
5t011.9↔	Varotizačná osteotómia:ulna distálna	5t042.6↔	Autológ.rozš.transpl.>4cm)kortiko-spongióz.št.:rad.dis.
5t012.5↔	(De)-rotačná osteotómia:radius diafýza	5t042.7↔	Autológ.rozš.transpl.>4cm)kortiko-spongióz.št.:ulna prox.
5t012.6↔	(De)-rotačná osteotómia:radius distál.	5t042.8↔	Autológ.rozš.transpl.>4cm)kortiko-spongióz.št.:ulna diaf.
5t012.8↔	(De)-rotačná osteotómia:ulna diafyzárna	5t042.9↔	Autológ.rozš.transpl.>4cm)kortiko-spongióz.št.:ulna dist.
5t012.9↔	(De)-rotačná osteotómia:ulna distálna	5t043.4↔	Transpl.kost.tk.bez cievej stopky:radius prox.
5t013.4↔	Skracovacia osteotómia:radius proximal	5t043.5↔	Transpl.kost.tk.bez cievej stopky:radius diaf.
5t013.5↔	Skracovacia osteotómia:radius diafýza	5t043.6↔	Transpl.kost.tk.bez cievej stopky:radius distál.
5t013.6↔	Skracovacia osteotómia:radius distál.	5t043.7↔	Transpl.kost.tk.bez cievej stopky:ulna prox.
5t013.7↔	Skracovacia osteotómia:ulna proximálna	5t043.8↔	Transpl.kost.tk.bez cievej stopky:ulna diafyzárna
5t013.8↔	Skracovacia osteotómia:ulna diafyzárna	5t043.9↔	Transpl.kost.tk.bez cievej stopky:ulna distálna
5t013.9↔	Skracovacia osteotómia:ulna distálna	5t044.4↔	Transpl.k.tk.s cie.v.stopk.s mikrovask.anast:radius prox.
5t014.4↔	Predĺžovacia osteotómia:radius proximal	5t044.5↔	Transpl.k.tk.s cie.v.stopk.s mikrovask.anast:radius diaf.
5t014.5↔	Predĺžovacia osteotómia:radius diafýza	5t044.6↔	Transpl.k.tk.s cie.v.stopk.s mikrovask.anast:radius distál.
5t014.6↔	Predĺžovacia osteotómia:radius distál.	5t044.7↔	Transpl.k.tk.s cie.v.stopk.s mikrovask.anast:ulna prox.
5t014.7↔	Predĺžovacia osteotómia:ulna proximálna	5t044.8↔	Transpl.k.tk.s cie.v.stopk.s mikrovask.anast:ulna diaf.
5t014.8↔	Predĺžovacia osteotómia:ulna diafyzárna	5t044.9↔	Transpl.k.tk.s cie.v.stopk.s mikrovask.anast:ulna dist.
5t014.9↔	Predĺžovacia osteotómia:ulna distálna	5t045.4↔	Autológ.transpl.chrupav.-kostn.transpl:radius prox.
5t015.4↔	Osteotómia s valgotizáciou a (de-)rotáciou:radius prox.	5t047.4↔	Alogénna transpl.spongióznej kosti:radius prox.
5t015.5↔	Osteotómia s valgotizáciou a (de-)rotáciou:radius diaf.	5t047.5↔	Alogénna transpl.spongióznej kosti:radius diaf.
5t015.6↔	Osteotómia s valgotizáciou a (de-)rotáciou:radius distál.	5t047.6↔	Alogénna transpl.spongióznej kosti:radius distál.
5t015.7↔	Osteotómia s valgotizáciou a (de-)rotáciou:ulna prox.	5t047.7↔	Alogénna transpl.spongióznej kosti:ulna prox.
5t015.8↔	Osteotómia s valgotizáciou a (de-)rotáciou:ulna diaf.	5t047.8↔	Alogénna transpl.spongióznej kosti:ulna diafyzárna
5t015.9↔	Osteotómia s valgotizáciou a (de-)rotáciou:ulna distálna	5t047.9↔	Alogénna transpl.spongióznej kosti:ulna distálna
5t016.4↔	Osteotómia s varotizáciou a (de-)rotáciou:radius prox.	5t048.4↔	Alogénna transpl.kortiko-spongióz.št.:radius prox.
5t016.5↔	Osteotómia s varotizáciou a (de-)rotáciou:radius diaf.	5t048.5↔	Alogénna transpl.kortiko-spongióz.št.:radius diaf.
5t016.6↔	Osteotómia s varotizáciou a (de-)rotáciou:radius distál.	5t048.6↔	Alogénna transpl.kortiko-spongióz.št.:radius distál.
5t016.7↔	Osteotómia s varotizáciou a (de-)rotáciou:ulna prox.	5t048.7↔	Alogénna transpl.kortiko-spongióz.štep:ulna prox.
5t016.8↔	Osteotómia s varotizáciou a (de-)rotáciou:ulna diafyzárna	5t048.8↔	Alogénna transpl.kortiko-spongióz.št.:ulna diaf.
5t016.9↔	Osteotómia s varotizáciou a (de-)rotáciou:ulna distálna	5t048.9↔	Alogénna transpl.kortiko-spongióz.št.:ulna distálna



5t049.5↔	Alogénna transpl.rúrovitej kosti:radius diaf.	5t093.4↔	Liečebná epifyzeolýza:radius proxim.
5t049.8↔	Alogénna transpl.rúrovitej kosti:ulna diafyzárna	5t093.6↔	Liečebná epifyzeolýza:radius dist.
5t04a.4↔	Transpozícia kost.tk.s cievnou stopkou:radius prox.	5t093.7↔	Liečebná epifyzeolýza:ulna proxim.
5t04a.5↔	Transpozícia kost.tk.s cievnou stopkou:radius diaf.	5t093.9↔	Liečebná epifyzeolýza:ulna dist.
5t04a.6↔	Transpozícia kost.tk.s cievnou stopkou:radius distál.	5t100.5↔	Otv.rep.jednoduch.zlom.v diafýze:radius:bez osteos.
5t04a.7↔	Transpozícia kost.tk.s cievnou stopkou:ulna prox.	5t100.8↔	Otv.rep.jednoduch.zlom.v diafýze:ulna:bez osteos.
5t04a.8↔	Transpozícia kost.tk.s cievnou stopkou:ulna diafyzárna	5t101.5↔	Otv.rep.jednoduch.zlom.v diafýze:radius:skrutkou
5t04a.9↔	Transpozícia kost.tk.s cievnou stopkou:ulna distálna	5t101.8↔	Otv.rep.jednoduch.zlom.v diafýze:ulna:skrutkou
5t04b.4↔	Transpl.humán.demineraliz.kost.matrix:radius prox.	5t103.5↔	Otv.rep.jednoduch.zlom.v diafýze:radius:št.dlahou
5t04b.5↔	Transpl.humán.demineraliz.kost.matrix:radius diaf.	5t103.8↔	Otv.rep.jednoduch.zlom.v diafýze:ulna:št.dlahou
5t04b.6↔	Transpl.humán.demineraliz.kost.matrix:radius distál.	5t104.5↔	Otv.rep.jednoduch.zlom.v diafýze:radius:drôtom/serkl
5t04b.7↔	Transpl.humán.demineraliz.kost.matrix:ulna prox.	5t104.8↔	Otv.rep.jednoduch.zlom.v diafýze:ulna:drôtom/serkl
5t04b.8↔	Transpl.humán.demineraliz.kost.matrix:ulna diaf.	5t106.5↔	Otv.rep.jednod.zlom.v diafýze:radius:nezaist.predvřt.intrm.kl
5t04b.9↔	Transpl.humán.demineraliz.kost.matrix:ulna dist.	5t106.8↔	Otv.rep.jednod.zlom.v diafýze:ulna:nezaist.predvřt.intrm.kl
5t04x.4↔	Iné transplantácie/transpozície kost.tk:radius prox.	5t107.5↔	Otv.rep.jednod.zlom.v diafýze:radius:zaist.predvřt.intrm.kl
5t04x.5↔	Iné transplantácie/transpozície kost.tk:radius diaf.	5t107.8↔	Otv.rep.jednod.zlom.v diafýze:ulna:zaist.predvřt.intrm.kl
5t04x.6↔	Iné transplantácie/transpozície kost.tk:radius distál.	5t10a.5↔	Otv.rep.jednod.zlom.v diafýze:radius:iM drôt.a prút
5t04x.7↔	Iné transplantácie/transpozície kost.tk:ulna prox.	5t10a.8↔	Otv.rep.jednod.zlom.v diafýze:ulna:iM drôt.a prút
5t04x.8↔	Iné transplantácie/transpozície kost.tk:ulna diafyzárna	5t10b.5↔	Otv.rep.jednod.zlom.v diafýze:radius:uhlo.stab.dlahou
5t04x.9↔	Iné transplantácie/transpozície kost.tk:ulna distálna	5t10b.8↔	Otv.rep.jednod.zlom.v diafýze:ulna:uhlo.stab.dlahou
5t050.4↔	Impl.kost.cementu bez prísady ATB:radius prox.	5t10t.5↔	Otv.rep.jednod.zlom.v diafýze:radius:vonk.skelet.fix
5t050.5↔	Impl.kost.cementu bez prísady ATB:radius diaf.	5t10t.8↔	Otv.rep.jednod.zlom.v diafýze:ulna:vonk.skelet.fix
5t050.6↔	Impl.kost.cementu bez prísady ATB:radius dist.	5t10v.5↔	Otv.rep.jednod.zlom.v diafýze:radius:kruh.vonk.skelet.fix
5t050.7↔	Impl.kost.cementu bez prísady ATB:ulna prox.	5t10v.8↔	Otv.rep.jednod.zlom.v diafýze:ulna:kruh.vonk.skelet.fix
5t050.8↔	Impl.kost.cementu bez prísady ATB:ulna diaf.	5t10x.5↔	Otv.rep.jednod.zlom.v diafýze:radius:iným osteos.m
5t050.9↔	Impl.kost.cementu bez prísady ATB:ulna dist.	5t10x.8↔	Otv.rep.jednod.zlom.v diafýze:ulna:iným osteos.m
5t051.4↔	Impl.kost.cementu s prísadou ATB:radius prox.	5t10z.5↔	Otv.rep.jednod.zlom.v diafýze:radius:resorb.mat
5t051.5↔	Impl.kost.cementu s prísadou ATB:radius diaf.	5t10z.8↔	Otv.rep.jednod.zlom.v diafýze:ulna:resorb.mat
5t051.6↔	Impl.kost.cementu s prísadou ATB:radius dist.	5t110.5↔	Otv.rep.triešt.zlom.v diafýze:radius:bez osteos
5t051.7↔	Impl.kost.cementu s prísadou ATB:ulna prox.	5t110.8↔	Otv.rep.triešt.zlom.v diafýze:ulna:bez osteos
5t051.8↔	Impl.kost.cementu s prísadou ATB:ulna diaf.	5t113.5↔	Otv.rep.triešt.zlom.v diafýze:radius:št.dlahou
5t051.9↔	Impl.kost.cementu s prísadou ATB:ulna dist.	5t113.8↔	Otv.rep.triešt.zlom.v diafýze:ulna:št.dlahou
5t052.4↔	Impl.keram.kost.náhrady:radius prox.	5t114.5↔	Otv.rep.triešt.zlom.v diafýze:radius:drôtom/serkl
5t052.5↔	Impl.keram.kost.náhrady:radius diaf.	5t114.8↔	Otv.rep.triešt.zlom.v diafýze:ulna:drôtom/serkl
5t052.6↔	Impl.keram.kost.náhrady:radius distál.	5t116.5↔	Otv.rep.triešt.zlom.v diafýze:radius:nezaist.predvřt.intramed.kl
5t052.7↔	Impl.keram.kost.náhrady:ulna prox.	5t116.8↔	Otv.rep.triešt.zlom.v diafýze:ulna:nezaist.predvřt.intramed.kl
5t052.8↔	Impl.keram.kost.náhrady:ulna diaf.	5t117.5↔	Otv.rep.triešt.zlom.v diafýze:radius:zaist.predvřt.intramed.kl
5t052.9↔	Implant.keram.kost.náhrady:ulna dist.	5t117.8↔	Otv.rep.triešt.zlom.v diafýze:ulna:zaist.predvřt.intramed.kl
5t053.4↔	Impl.resorb.keramic.kost.náhrady:radius pr.	5t11a.5↔	Otv.rep.triešt.zlom.v diafýze:radius:iM.drôt.a prút
5t053.5↔	Impl.resorb.keramic.kost.náhrady:radius diaf.	5t11a.8↔	Otv.rep.triešt.zlom.v diafýze:ulna:iM.drôt.a prút
5t053.6↔	Impl.resorb.keramic.kost.náhrady:radius distál.	5t11b.5↔	Otv.rep.triešt.zlom.v diafýze:radius:uhlo.vostab.dl
5t053.7↔	Impl.resorb.keramic.kost.náhrady:ulna prox.	5t11b.8↔	Otv.rep.triešt.zlom.v diafýze:ulna:uhlo.stab.dlahou
5t053.8↔	Impl.resorb.keramic.kost.náhrady:ulna diaf.	5t11t.5↔	Otv.rep.triešt.zlom.v diafýze:radius:vonk.skelet.fix
5t053.9↔	Impl.resorb.keramic.kost.náhrady:ulna dist.	5t11t.8↔	Otv.rep.triešt.zlom.v diafýze:ulna:vonk.skelet.fixátor
5t054.4↔	Impl.kovovej kost.náhrady:radius prox.	5t11v.5↔	Otv.rep.triešt.zlom.v diafýze:radius:kruh.vonk.skelet.fix
5t054.5↔	Impl.kovovej kost.náhrady:radius diaf.	5t11v.8↔	Otv.rep.triešt.zlom.v diafýze:ulna:kruh.vonk.skelet.fixátor
5t054.6↔	Impl.kovovej kost.náhrady:radius distál.	5t11x.5↔	Otv.rep.triešt.zlom.v diafýze:radius:iným osteos.m
5t054.7↔	Impl.kovovej kost.náhrady:ulna prox.	5t11x.8↔	Otv.rep.triešt.zlom.v diafýze:ulna:iným osteosyntet.m
5t054.8↔	Impl.kovovej kost.náhrady:ulna diaf.	5t11y.5↔	Otv.rep.triešt.zlom.v diafýze:radius:bližšie neuč.mat
5t054.9↔	Impl.kovovej kost.náhrady:ulna dist.	5t11y.8↔	Otv.rep.triešt.zlom.v diafýze:ulna:bližšie neuč.mat
5t05x.4↔	Impl.inej alopl.kost.náhr:radius prox.	5t120.4↔	Otv.rep.jedn.zl.v kĺb.obl.radius prox:bez osteosyntézy
5t05x.5↔	Impl.inej alopl.kost.náhr:radius diaf.	5t120.6↔	Otv.rep.jedn.zl.v kĺb.obl.radius dist:bez osteosyntézy
5t05x.6↔	Impl.inej alopl.kost.náhr:radius distál.	5t120.7↔	Otv.rep.jedn.zl.v kĺb.obl.ulna prox:bez osteosyntézy
5t05x.7↔	Impl.inej alopl.kost.náhr:ulna prox.	5t120.9↔	Otv.rep.jedn.zl.v kĺb.obl.ulna dist:bez osteosyntézy
5t05x.8↔	Implantácia inej aloplast.kostnej náhrady:ulna diaf.	5t121.4↔	Otv.rep.jedn.zl.v kĺb.obl.radius prox:skrutkou
5t05x.9↔	Implantácia inej aloplast.kostnej náhrady:ulna dist.	5t121.6↔	Otv.rep.jedn.zl.v kĺb.obl.radius dist:skrutkou
5t070.4↔	Revízia osteos.m.bez jeho výmeny:radius prox.	5t121.7↔	Otv.rep.jedn.zl.v kĺb.obl.ulna prox:skrutkou
5t070.5↔	Revízia osteos.m.bez jeho výmeny:radius diaf.	5t121.9↔	Otv.rep.jedn.zl.v kĺb.obl.ulna dist:skrutkou
5t070.6↔	Revízia osteos.m.bez jeho výmeny:radius distál.	5t123.4↔	Otv.rep.jedn.zl.v kĺb.obl.radius prox:štan.dlahou
5t070.7↔	Revízia osteos.m.bez jeho výmeny:ulna prox.	5t123.6↔	Otv.rep.jedn.zl.v kĺb.obl.radius dist:štan.dlahou
5t070.8↔	Revízia osteos.m.bez jeho výmeny:ulna diaf.	5t123.7↔	Otv.rep.jedn.zl.v kĺb.obl.ulna prox:štan.dlahou
5t070.9↔	Revízia osteos.m.bez jeho výmeny:ulna dist.	5t123.9↔	Otv.rep.jedn.zl.v kĺb.obl.ulna dist:štan.dlahou
5t091.4↔	Dočasná epifyzeodéza:radius proxim.	5t124.4↔	Otv.rep.jedn.zl.v kĺb.obl.radius prox:drôt/serkláž
5t091.6↔	Dočasná epifyzeodéza:radius dist.	5t124.6↔	Otv.rep.jedn.zl.v kĺb.obl.radius dist:drôt/serkláž
5t091.7↔	Dočasná epifyzeodéza:ulna proxim.	5t124.7↔	Otv.rep.jedn.zl.v kĺb.obl.ulna prox:drôt/serkláž
5t091.9↔	Dočasná epifyzeodéza:ulna dist.	5t124.9↔	Otv.rep.jedn.zl.v kĺb.obl.ulna dist:drôt/serkláž
5t092.4↔	Stála epifyzeodéza:radius proxim.	5t12a.4↔	Otv.rep.jedn.zl.v kĺb.obl.radius prox:iM drôt,prút
5t092.6↔	Stála epifyzeodéza:radius distál.	5t12a.6↔	Otv.rep.jedn.zl.v kĺb.obl.radius dist:iM drôt,prút
5t092.7↔	Stála epifyzeodéza:ulna proxim.	5t12a.7↔	Otv.rep.jedn.zl.v kĺb.obl.ulna prox:iM drôt,prút
5t092.9↔	Stála epifyzeodéza:ulna dist.	5t12a.9↔	Otv.rep.jedn.zl.v kĺb.obl.ulna dist:iM drôt,prút

5t12b.4↔	Otv.rep.jedn.zl.v kĺb.obl.radius prox:uhlo.stab.dlaha	5t194.5↔	Otv.rep.luxácie:prox.radioulnárny kĺb:drôt/serkláz
5t12b.6↔	Otv.rep.jedn.zl.v kĺb.obl.radius dist:uhlo.stab.dlaha	5t194.6↔	Otv.rep.luxácie:dist.radioulnárny kĺb:drôt/serkláz
5t12b.7↔	Otv.rep.jedn.zl.v kĺb.obl.ulna prox:uhlo.stab.dlaha	5t19a.4↔	Otv.rep.luxácie:lakt'ový kĺb:intramedul.klinom
5t12b.9↔	Otv.rep.jedn.zl.v kĺb.obl.ulna dist:uhlo.stab.dlaha	5t19a.5↔	Otv.rep.luxácie:prox.radioulnárny kĺb:intramedul.klin
5t12t.4↔	Otv.rep.jedn.zl.v kĺb.obl.radius prox:vonk.skelet.fix	5t19a.6↔	Otv.rep.luxácie:dist.radioulnárny kĺb:intramedul.klin
5t12t.6↔	Otv.rep.jedn.zl.v kĺb.obl.radius dist:vonk.skelet.fix	5t19b.4↔	Otv.rep.luxácie:lakt'ový kĺb:uhlo.stabil.dlahou
5t12t.7↔	Otv.rep.jedn.zl.v kĺb.obl.ulna prox:vonk.skelet.fix	5t19b.5↔	Otv.rep.luxácie:prox.radioulnárny kĺb:uhlo.stabil.dlahou
5t12t.9↔	Otv.rep.jedn.zl.v kĺb.obl.ulna dist:vonk.skelet.fix	5t19b.6↔	Otv.rep.luxácie:dist.radioulnárny kĺb:uhlo.stabil.dlahou
5t12v.4↔	Otv.rep.jedn.zl.v kĺb.obl.radius prox:kruh.vonk.skelet.fix	5t19d.4↔	Otv.rep.luxácie:lakt'ový kĺb:skobou
5t12v.6↔	Otv.rep.jedn.zl.v kĺb.obl.radius dist:kruh.vonk.skelet.fix	5t19d.5↔	Otv.rep.luxácie:prox.radioulnárny kĺb:skobou
5t12v.7↔	Otv.rep.jedn.zl.v kĺb.obl.ulna prox:kruh.vonk.skelet.fix	5t19d.6↔	Otv.rep.luxácie:dist.radioulnárny kĺb:skobou
5t12v.9↔	Otv.rep.jedn.zl.v kĺb.obl.ulna dist:kruh.vonk.skelet.fix	5t19t.4↔	Otv.rep.luxácie:lakt'ový kĺb:vonk.skelet.fix
5t12x.4↔	Otv.rep.jedn.zl.v kĺb.obl.radius prox:iným osteos.m	5t19t.5↔	Otv.rep.luxácie:prox.radioulnárny kĺb:vonk.skelet.fix
5t12x.6↔	Otv.rep.jedn.zl.v kĺb.obl.radius dist:iným osteos.m	5t19t.6↔	Otv.rep.luxácie:dist.radioulnárny kĺb:vonk.skelet.fix
5t12x.7↔	Otv.rep.jedn.zl.v kĺb.obl.ulna prox:iným osteos.m	5t19x.4↔	Otv.rep.luxácie:lakt'ový kĺb:iným osteos.mat
5t12x.9↔	Otv.rep.jedn.zl.v kĺb.obl.ulna dist:iným osteos.m	5t19x.5↔	Otv.rep.luxácie:prox.radioulnárny kĺb:iným osteos.mat
5t12z.4↔	Otv.rep.triešt.zl.v kĺb.obl.radius prox:resorb.mat	5t19x.6↔	Otv.rep.luxácie:dist.radioulnárny kĺb:iným osteos.mat
5t12z.6↔	Otv.rep.jedn.zl.v kĺb.obl.radius dist:resorb.mat	5t19z.4↔	Otv.rep.luxácie:lakt'ový kĺb:rezorb.mat
5t12z.7↔	Otv.rep.jedn.zl.v kĺb.obl.ulna prox:resorb.mat	5t19z.5↔	Otv.rep.luxácie:prox.radioulnárny kĺb:rezorb.mat
5t12z.9↔	Otv.rep.jedn.zl.v kĺb.obl.ulna dist:resorb.mat	5t19z.6↔	Otv.rep.luxácie:dist.radioulnárny kĺb:rezorb.mat
5t131.4↔	Otv.rep.triešt.zl.v kĺb.obl.radius prox:skrutkou	5t211.4↔	Zat.rep.zl./epiphyzeolýzy:radius prox.:skrutkou
5t131.6↔	Otv.rep.triešt.zl.v kĺb.obl.radius dist:skrutkou	5t211.5↔	Zat.rep.zl./epiphyzeolýzy:radius diafýza:skrutkou
5t131.7↔	Otv.rep.triešt.zl.v kĺb.obl.ulna prox:skrutkou	5t211.6↔	Zat.rep.zl./epiphyzeolýzy:radius distál:skrutkou
5t131.9↔	Otv.rep.triešt.zl.v kĺb.obl.ulna dist:skrutkou	5t211.7↔	Zat.rep.zl./epiphyzeolýzy:ulna proximálna:skrutkou
5t133.4↔	Otv.rep.triešt.zl.v kĺb.obl.radius prox:št.dlahou	5t211.8↔	Zat.rep.zl./epiphyzeolýzy:ulna diaf.:skrutkou
5t133.6↔	Otv.rep.triešt.zl.v kĺb.obl.radius dist:št.dlahou	5t211.9↔	Zat.rep.zl./epiphyzeolýzy:ulna distálna:skrutkou
5t133.7↔	Otv.rep.triešt.zl.v kĺb.obl.ulna prox:št.dlahou	5t213.4↔	Zat.rep.zl./epiphyzeolýzy:radius prox:štandard.dlahou
5t133.9↔	Otv.rep.triešt.zl.v kĺb.obl.ulna dist:št.dlahou	5t213.5↔	Zat.rep.zl./epiphyzeolýzy:radius diafýza:štandard.dlahou
5t134.4↔	Otv.rep.triešt.zl.v kĺb.obl.radius prox:drôt/serkláz	5t213.6↔	Zat.rep.zl./epiphyzeolýzy:radius distál:štandard.dlahou
5t134.6↔	Otv.rep.triešt.zl.v kĺb.obl.radius dist:drôt/serkláz	5t213.7↔	Zat.rep.zl./epiphyzeolýzy:ulna proximálna:štandard.dlahou
5t134.7↔	Otv.rep.triešt.zl.v kĺb.obl.ulna prox:drôt/serkláz	5t213.8↔	Zat.rep.zl./epiphyzeolýzy:ulna diaf:štandard.dlahou
5t134.9↔	Otv.rep.triešt.zl.v kĺb.obl.ulna dist:drôt/serkláz	5t213.9↔	Zat.rep.zl./epiphyzeolýzy:ulna distálna:štandard.dlahou
5t137.4↔	Otv.rep.triešt.zl.v kĺb.obl.radius prox:zaist.intramed.kl	5t214.4↔	Zat.rep.zl./epiphyzeolýzy:radius prox.:drôt./serkláz
5t137.6↔	Otv.rep.triešt.zl.v kĺb.obl.radius dist:zaist.intramed.kl	5t214.5↔	Zat.rep.zl./epiphyzeolýzy:radius diafýza:drôt./serkláz
5t137.7↔	Otv.rep.triešt.zl.v kĺb.obl.ulna prox:zaist.intramed.kl	5t214.6↔	Zat.rep.zl./epiphyzeolýzy:radius distál:drôt./serkláz
5t137.9↔	Otv.rep.triešt.zl.v kĺb.obl.ulna dist:zaist.intramed.kl	5t214.7↔	Zat.rep.zl./epiphyzeolýzy:ulna proximálna:drôt./serkláz
5t138.4↔	Otv.rep.triešt.zl.v kĺb.obl.radius prox:iM klin.so zaist.pre kĺb.k	5t214.8↔	Zat.rep.zl./epiphyzeolýzy:ulna diaf.:drôt./serkláz
5t138.6↔	Otv.rep.triešt.zl.v kĺb.obl.radius dist:iM klin.so zaist.pre kĺb.k	5t214.9↔	Zat.rep.zl./epiphyzeolýzy:ulna distálna:drôt./serkláz
5t138.7↔	Otv.rep.triešt.zl.v kĺb.obl.ulna prox:iM klin.so zaist.pre kĺb.k	5t216.4↔	Zat.rep.zl./epiphyzeol:radius prox.:nezaist.predvrt.iM klin
5t138.9↔	Otv.rep.triešt.zl.v kĺb.obl.ulna dist:iM klin.so zaist.pre kĺb.k	5t216.5↔	Zat.rep.zl./epiphyzeol:radius diafýza:nezaist.predvrt.iM klin
5t13a.4↔	Otv.rep.triešt.zl.v kĺb.obl.radius prox:intramed.drôt a prút	5t216.6↔	Zat.rep.zl./epiphyzeol:radius distál:nezaist.predvrt.iM klin
5t13a.6↔	Otv.rep.triešt.zl.v kĺb.obl.radius dist:intramed.drôt a prút	5t216.7↔	Zat.rep.zl./epiphyzeol:ulna proximálna:nezaist.predvrt.iM klin
5t13a.7↔	Otv.rep.triešt.zl.v kĺb.obl.ulna prox:intramed.drôt a prút	5t216.8↔	Zat.rep.zl./epiphyzeol:ulna diaf.:nezaist.predvrt.iM klin
5t13a.9↔	Otv.rep.triešt.zl.v kĺb.obl.ulna dist:intramed.drôt a prút	5t216.9↔	Zat.rep.zl./epiphyzeol:ulna distálna:nezaist.predvrt.iM klin
5t13b.4↔	Otv.rep.triešt.zl.v kĺb.obl.radius prox:uhlo.stabil.dlahou	5t217.4↔	Zat.rep.zl./epiphyzeol:radius prox.:zaist.intramedul.kl
5t13b.6↔	Otv.rep.triešt.zl.v kĺb.obl.radius dist:uhlo.stabil.dlahou	5t217.5↔	Zat.rep.zl./epiphyzeol:radius diafýza:zaist.intramedul.kl
5t13b.7↔	Otv.rep.triešt.zl.v kĺb.obl.ulna prox:uhlo.stabil.dlahou	5t217.6↔	Zat.rep.zl./epiphyzeol:radius distál:zaist.intramedul.kl
5t13b.9↔	Otv.rep.triešt.zl.v kĺb.obl.ulna dist:uhlo.stabil.dlahou	5t217.7↔	Zat.rep.zl./epiphyzeol:ulna proximálna:zaist.intramedul.kl
5t13v.4↔	Otv.rep.triešt.zl.v kĺb.obl.radius prox:kruh.vonk.skel.fix	5t217.8↔	Zat.rep.zl./epiphyzeol:ulna diaf.:zaist.intramedul.kl
5t13v.6↔	Otv.rep.triešt.zl.v kĺb.obl.radius dist:kruh.vonk.skel.fix	5t217.9↔	Zat.rep.zl./epiphyzeol:ulna distálna:zaist.intramedul.kl
5t13v.7↔	Otv.rep.triešt.zl.v kĺb.obl.ulna prox:kruh.vonk.skel.fix	5t218.4↔	Zat.rep.zl./epiphyzeol:radius prox.:iM klin so zaist.kĺb.k
5t13v.9↔	Otv.rep.triešt.zl.v kĺb.obl.ulna dist:kruh.vonk.skel.fix	5t218.5↔	Zat.rep.zl./epiphyzeol:radius diafýza:iM klin so zaist.kĺb.k
5t13x.4↔	Otv.rep.triešt.zl.v kĺb.obl.radius prox:iným osteos.m	5t218.6↔	Zat.rep.zl./epiphyzeol:radius distál:iM klin so zaist.kĺb.k
5t13x.6↔	Otv.rep.triešt.zl.v kĺb.obl.radius dist:iným osteos.m	5t218.7↔	Zat.rep.zl./epiphyzeol:ulna proximálna:iM klin so zaist.kĺb.k
5t13x.7↔	Otv.rep.triešt.zl.v kĺb.obl.ulna prox:iným osteos.m	5t218.8↔	Zat.rep.zl./epiphyzeol:ulna diaf.:iM klin so zaist.kĺb.k
5t13x.9↔	Otv.rep.triešt.zl.v kĺb.obl.ulna dist:iným osteos.m	5t218.9↔	Zat.rep.zl./epiphyzeol:ulna distálna:iM klin so zaist.kĺb.k
5t13z.4↔	Otv.rep.triešt.zl.v kĺb.obl.radius prox:resorb.mat	5t21a.4↔	Zat.rep.zl./epiphyzeol:radius prox:iM drôt,prút
5t13z.6↔	Otv.rep.triešt.zl.v kĺb.obl.radius dist:resorb.mat	5t21a.5↔	Zat.rep.zl./epiphyzeol:rad.diaf:iM drôt,prút
5t13z.7↔	Otv.rep.triešt.zl.v kĺb.obl.ulna prox:resorb.mat	5t21a.6↔	Zat.rep.zl./epiphyzeol:rad.dist:iM drôt,prút
5t13z.9↔	Otv.rep.triešt.zl.v kĺb.obl.ulna dist:resorb.mat	5t21a.7↔	Zat.rep.zl./epiphyzeol:ulna prox:iM drôt,prút
5t190.4↔	Otv.rep.luxácie:lakt'ový kĺb:bez osteosyntézy	5t21a.8↔	Zat.rep.zl./epiphyzeol:ulna diaf:iM drôt,prút
5t190.5↔	Otv.rep.luxácie:prox.radioulnárny kĺb:bez osteos.	5t21a.9↔	Zat.rep.zl./epiphyzeol:ulna dist:iM drôt,prút
5t190.6↔	Otv.rep.luxácie:dist.radioulnárny kĺb:bez osteos.	5t21b.4↔	Zat.rep.zl./epiphyzeolýzy:radius prox:uhlo.stab.dlahou
5t191.4↔	Otv.rep.luxácie:lakt'ový kĺb:skrutkou	5t21b.5↔	Zat.rep.zl./epiphyzeolýzy:radius diaf:uhlo.stab.dlahou
5t191.5↔	Otv.rep.luxácie:prox.radioulnárny kĺb:skrutkou	5t21b.6↔	Zat.rep.zl./epiphyzeolýzy:radius distál.:uhlo.stab.dl
5t191.6↔	Otv.rep.luxácie:dist.radioulnárny kĺb:skrutkou	5t21b.7↔	Zat.rep.zl./epiphyzeolýzy:ulna prox:uhlo.stab.dlahou
5t193.4↔	Otv.rep.luxácie:lakt'ový kĺb:skrutkou	5t21b.8↔	Zat.rep.zl./epiphyzeolýzy:ulna diaf:uhlo.stab.dlahou
5t193.5↔	Otv.rep.luxácie:prox.radioulnárny kĺb:skrutkou	5t21b.9↔	Zat.rep.zl./epiphyzeolýzy:ulna dist:uhlo.stab.dlahou
5t193.6↔	Otv.rep.luxácie:dist.radioulnárny kĺb:skrutkou	5t21t.4↔	Zat.rep.zl./epiphyzeolýzy:radius prox:vonk.skelet.fix
5t194.4↔	Otv.rep.luxácie:lakt'ový kĺb:drôt/serkláz	5t21t.5↔	Zat.rep.zl./epiphyzeolýzy:radius diaf:vonk.skelet.fix

5t21t.6↔	Zat.rep.zl./epiphyzeolýzy:radius dist:vonk.skelet.fix	5t312.4↔	O.ch.subchondrál.spongioplast.s.fix.fragm:lakt'ový kĺb
5t21t.7↔	Zat.rep.zl./epiphyzeolýzy:ulna prox:vonk.skelet.fix	5t312.5↔	O.ch.subchondrál.spongioplast.s.fix.fragm:prox.radiou.k
5t21t.8↔	Zat.rep.zl./epiphyzeolýzy:ulna diaf:vonk.skelet.fixátor	5t312.6↔	O.ch.subchondrál.spongioplast.s.fix.fragm:dist.radiou.k
5t21t.9↔	Zat.rep.zl./epiphyzeolýzy:ulna dist:vonk.skelet.fix	5t317.4↔	O.ch.transplant.chrupavky:lakt'ový kĺb
5t21v.4↔	Zat.rep.zl./epiphlyz:rad.prx:kruh.vonkaj.fix	5t317.5↔	O.ch.transplant.chrupavky:prox.radioulnár.kĺb
5t21v.5↔	Zat.rep.zl./epiphlyz:rad.diaf:kruh.vonkaj.fix	5t318.4↔	O.ch.odobratie.chrupavk.transplantátu:lakt'ový kĺb
5t21v.6↔	Zat.rep.zl./epiphlyz:rad.dis.:kruh.vonkaj.fixátor	5t31a.4↔	O.ch.implant.in vitro.vytvor.tk.kultúry:lakt'.kĺb
5t21v.7↔	Zat.rep.zl./epiphyzeolýzy:ulna prox.:kruh.vonkaj.fix.	5t31a.5↔	O.ch.implant.in vitro.vytvor.tk.kultúry:prox.radiou.k
5t21v.8↔	Zat.rep.zl./epiphyzeolýzy:ulna diaf:kruh.vonkaj.fix	5t31c.4↔	O.ch.vyhľad.chrupav[chondroplast]:lakt'ový kĺb
5t21v.9↔	Zat.rep.zl./epiphyzeolýzy:ulna dist:kruh.vonkaj.fix	5t31c.5↔	O.ch.vyhľad.chrupav[chondroplast]:prox.radioulnár.kĺb
5t21x.4↔	Zat.rep.zl./epiphyzeolýzy:radius prox:iným osteos.m.	5t31c.6↔	O.ch.vyhľad.chrupav[chondroplast]:dist.radioulnár.kĺb
5t21x.5↔	Zat.rep.zl./epiphyzeolýzy:radius diaf:iným osteos.m.	5t31d.4↔	O.ch.subchondr.otvor.kosti(Pridie):lakt'.kĺb
5t21x.6↔	Zat.rep.zl./epiphyzeolýzy:radius dist:iným osteos.m.	5t31d.5↔	O.ch.subchondr.otvor.kosti(Pridie):prox.radiou.k
5t21x.7↔	Zat.rep.zl./epiphyzeolýzy:ulna prox:iným osteos.m.	5t31d.6↔	O.ch.subchondr.otvor.kosti(Pridie):dist.radiou.k
5t21x.8↔	Zat.rep.zl./epiphyzeolýzy:ulna diaf:iným osteos.m.	5t31h.4↔	Otv.ch.OP.chrup.s.transpl.chondroc.autológ.ind.matrix:lakt'.k
5t21x.9↔	Zat.rep.zl./epiphyzeolýzy:ulna dist:iným osteos.m.	5t31h.5↔	O.ch.OP.chrupavky.s.TP.chondroc.autol.ind.matrix:p.radiou.k
5t21z.4↔	Zat.rep.zl./epiphyzeolýzy:radius prox:rezorb.mat	5t31j.4↔	Otv.ch.impl.neindiv.metalic.náhrady.chrupav:lakt'.k
5t21z.5↔	Zat.rep.zl./epiphyzeolýzy:radius diaf:rezorb.mat	5t31j.5↔	O.ch.implan.neindiv.metal.náhrady.chrupavpr.radiou.k
5t21z.6↔	Zat.rep.zl./epiphyzeolýzy:radius dist:rezorb.mat	5t31j.6↔	O.ch.implan.neindiv.metal.náhrady.chrupav:d.radiou.k
5t21z.7↔	Zat.rep.zl./epiphyzeolýzy:ulna prox:rezorb.mat	5t31k.4↔	Otv.chir.subch.otv.kosti.vlož.nebunk.impl:lakt'.kĺb
5t21z.8↔	Zat.rep.zl./epiphyzeolýzy:ulna diaf:rezorb.mat	5t31k.5↔	O.ch.subchondr.otv.kosti.s.vlož.nebun.impl:p.radiou.k
5t21z.9↔	Zat.rep.zl./epiphyzeolýzy:ulna dist:rezorb.mat	5t31k.6↔	O.ch.subchondr.otv.kosti.s.vlož.nebun.impl:d.radiou.k
5t300.4↔	O.ch.artrotómia,kapsulotómia:lakt'ový kĺb	5t31x.4↔	Iné otv.chir.OP na kĺbe a menisk:lakt'ový kĺb
5t300.5↔	O.ch.artrotómia,kapsulotómia:prox.raduln.kĺb	5t31x.5↔	Iné otv.chir.OP na kĺbe a menisk:prox.radioulnár.kĺb
5t300.6↔	O.ch.artrotómia,kapsulotómia:dis.raduln.kĺb	5t31x.6↔	Iné otv.chir.OP na kĺbe a menisk:dist.radioulnár.kĺb
5t301.4↔	O.ch.aseptická.preplach.drenáž:lakt'ový kĺb	5t372↔	Otv.ch.sutúra.prstenc.radioulnár.vázu(lig.anulare)
5t301.5↔	O.ch.aseptická.preplach.drenáž:prx.raduln.kĺb	5t373.0↔	Otv.ch.sutúra.distál.radioulnár.váz.ap.bez.stabilizácie
5t301.6↔	O.ch.aseptická.preplach.drenáž:dis.raduln.kĺb	5t385↔	Artrodéza.lakt'ového.kĺbu
5t302.4↔	O.ch.septická.preplach.drenáž:lakt'ový kĺb	5t390.4↔	Otv.ch.rozdel/preruš.vázu:lakt'ový kĺb
5t302.5↔	O.ch.septická.preplach.drenáž:prx.raduln.kĺb	5t390.5↔	O.ch.rozdel/prerušenie.vázu:prox.radioulnár.kĺb
5t302.6↔	O.ch.septická.preplach.drenáž:dis.raduln.kĺb	5t390.6↔	O.ch.rozdel/prerušenie.vázu:dist.radioulnár.kĺb
5t303.4↔	Otv.chir.debridement:lakt'ový kĺb	5t391.4↔	Otv.ch.Otv.ch.artroriza:lakt'ový kĺb
5t303.5↔	O.ch.debridement:prox.radioulnárny kĺb	5t391.5↔	Otv.ch.artroriza:prox.radioulnárny kĺb
5t303.6↔	O.ch.debridement:dist.radioulnárny kĺb	5t391.6↔	Otv.ch.artroriza:dist.radioulnárny kĺb
5t304.4↔	Otv.ch.parciálna.synovektómia:lakt'ový kĺb	5t392.4↔	Otv.ch.dočasné.fixácie:lakt'ový kĺb
5t304.5↔	O.ch.parciáln.synovektómia:prox.radioulnár.kĺb	5t392.5↔	O.ch.dočasné.fixácie:prox.radioulnár.kĺb
5t304.6↔	O.ch.parciáln.synovektómia:dist.radioulnár.kĺb	5t392.6↔	O.ch.dočasné.fixácie:dist.radioulnár.kĺb
5t305.4↔	O.ch.totálna.synovektómia:lakt'ový kĺb	5t39x.4↔	Iné otv.ch.OP na kĺboch:lakt'ový kĺb
5t305.5↔	O.ch.totálna.synovektómia:prox.radioulnár.kĺb	5t39x.5↔	Iné otv.ch.OP na kĺboch:prox.radioulnárny kĺb
5t305.6↔	O.ch.totálna.synovektómia:dist.radioulnár.kĺb	5t39x.6↔	Iné otv.ch.OP na kĺboch:dist.radioulnárny kĺb
5t306.4↔	O.ch.mobilizácia.kĺbu(artrolyza):lakt'ový kĺb	5t400.4↔	ASK.aseptický.výplach.kĺbu.s.drenážou:lakt'ový kĺb
5t306.5↔	O.ch.mobilizácia.kĺbu(artrolyza):prx.raduln.kĺb	5t400.5↔	ASK.asept.výplach.kĺbu.s.drenážou:prox.radioulnár.kĺb
5t306.6↔	O.ch.mobilizácia.kĺbu(artrolyza):dis.raduln.kĺb	5t400.6↔	ASK.asept.výplach.kĺbu.s.drenážou:dist.radioulnár.kĺb
5t307.4↔	Otv.chir.odstr.periartikulár.osifikácii:lakt'ový kĺb	5t401.4↔	ASK.septický.výplach.kĺbu.s.drenážou:lakt'ový kĺb
5t307.5↔	O.ch.odstr.periartikulár.osifikácii:prox.radioulnár.kĺb	5t401.5↔	ASK.sept.výplach.kĺbu.s.drenážou:prox.radioulnár.kĺb
5t307.6↔	O.ch.odstr.periartikulár.osifikácii:dist.radioulnár.kĺb	5t401.6↔	ASK.sept.výplach.kĺbu.s.drenážou:dist.radioulnár.kĺb
5t308.4↔	Otv.chir.odstr.telies:lakt'ový kĺb	5t402.4↔	ASK.mobilizácia.kĺbu(artrolyza):lakt'ový kĺb
5t308.5↔	O.ch.odstránenie.volných.telies:prox.radioulnár.kĺb	5t402.5↔	ASK.mobilizácia.kĺbu(artrolyza):prox.radioulnár.kĺb
5t308.6↔	O.ch.odstránenie.volných.telies:dist.radioulnár.kĺb	5t402.6↔	ASK.mobilizácia.kĺbu(artrolyza):dist.radioulnár.kĺb
5t309.4↔	O.ch.extirpácia.cysty(Baker.cysta):lakt'ový kĺb	5t403.4↔	ASK.odstránenie.OSM:lakt'ový kĺb
5t309.5↔	O.ch.extirpácia.cysty(Baker.cysta):prox.radioulnár.kĺb	5t403.5↔	ASK.odstránenie.OSM:prox.radioulnárny kĺb
5t309.6↔	O.ch.extirpácia.cysty(Baker.cysta):dist.radioulnár.kĺb	5t404.4↔	ASK.odstr.volných.telies:lakt'ový kĺb
5t30a.4↔	Otv.chir.vloženie.nosiča.lieku:lakt'ový kĺb	5t404.5↔	ASK.odstr.volných.telies:prox.radioulnár.kĺb
5t30a.5↔	O.ch.vloženie.nosiča.lieku:prox.radioulnárny kĺb	5t404.6↔	ASK.odstr.volných.telies:dist.radioulnár.kĺb
5t30a.6↔	O.ch.vloženie.nosiča.lieku:dist.radioulnárny kĺb	5t405.4↔	ASK.odstr.periartikul.kalcifikátov:lakt'ový kĺb
5t30b.4↔	O.ch.odstránenie.nosiča.lieku:lakt'ový kĺb	5t405.5↔	ASK.odstr.periartikul.kalcifikátov:prox.radioulnár.kĺb
5t30b.5↔	O.ch.odstránenie.nosiča.lieku:prox.radioulnár.kĺb	5t405.6↔	ASK.odstr.periartikul.kalcifikátov:dist.radioulnár.kĺb
5t30b.6↔	O.ch.odstránenie.nosiča.lieku:dist.radioulnár.kĺb	5t406.4↔	ASK.asistov.ošetrenie.zlomeniny:lakt'ový kĺb
5t30c.4↔	Otv.ch.odstr.častí.a.zvyškov.vázov:lakt'ový kĺb	5t406.5↔	ASK.asistov.ošetrenie.zlomeniny:prox.radioulnár.kĺb
5t30c.5↔	O.ch.odstr.častí.a.zvyškov.vázov:prox.radiouln.kĺb	5t406.6↔	ASK.asistov.ošetrenie.zlomeniny:dist.radioulnár.kĺb
5t30c.6↔	O.ch.odstr.častí.a.zvyškov.vázov:dist.radioulnr.kĺb	5t407.4↔	Artroskop.vlož.liek.nosiča:lakt'ový kĺb
5t30x.4↔	Iné otv.ch.revízie:lakt'ový kĺb	5t407.5↔	Artroskop.vlož.liek.nosiča:prox.radioulnár.kĺb
5t30x.5↔	Iné otv.ch.revízie:prox.radioulnárny kĺb	5t407.6↔	Artroskop.vlož.liek.nosiča:dist.radioulnár.kĺb
5t30x.6↔	Iné otv.ch.revízie:dist.radioulnárny kĺb	5t408.4↔	Artroskop.odstr.liek.nosiča:lakt'ový kĺb
5t310.4↔	O.ch.excízia.chor.zmen.č.kĺb.chrup:lakt'ový kĺb	5t408.5↔	Artroskop.odstr.liek.nosiča:prox.radioulnár.kĺb
5t310.5↔	O.ch.excízia.chor.zmen.č.kĺb.chrup:prox.radiouln.kĺb	5t408.6↔	Artroskop.odstr.liek.nosiča:dist.radioulnár.kĺb
5t310.6↔	O.ch.excízia.chor.zmen.č.kĺb.chrup:dist.radiouln.kĺb	5t409.4↔	ASK.resekcia.častí.ligament,zbytkov.ligament:lakt'ový kĺb
5t311.4↔	O.ch.refixácia.osteochondrál.fragmentu:lakt'.kĺb	5t409.5↔	ASK.resek.častí.ligament,zbytkov.ligament:prox.radioulná.kĺb
5t311.5↔	O.ch.refixácia.osteochondrál.fragmentu:prox.radiou.kĺb	5t409.6↔	ASK.resek.častí.ligament,zbytkov.ligament:dist.radioulná.kĺb
5t311.6↔	O.ch.refixácia.osteochondrál.fragmentu:dist.radiou.kĺb	5t40x.4↔	Iné ASK.revízie.kĺbu:lakt'ový kĺb

5t40x.5↔	Iné ASK revízie kĺbu:prox.radioulnár.kĺb	5t42d.5↔	ASK subchondrál.otv.kosti(Pridie):prox.radioul.kĺb
5t40x.6↔	Iné ASK revízie kĺbu:dist.radioulnár.kĺb	5t42d.6↔	ASK subch.otvorenie kosti(Pridie):dist.radiouln.kĺb
5t412.4↔	Artroskop.parc.synovektómia:lakt'ový kĺb	5t42e.4↔	ASK subch.otv.kosti-aceul.impl:lakt'ový kĺb
5t412.5↔	Artroskop.parc.synovektómia:prox.radioulnár.kĺb	5t42e.5↔	ASK subch.otv.kosti-aceul.impl:prox.radiouln.kĺb
5t412.6↔	Artroskop.parc.synovektómia:dist.radioulnár.kĺb	5t42e.6↔	ASK subch.otv.kosti-aceul.impl:dist.radiouln.kĺb
5t413.4↔	Artroskop.totál.synovektómia:lakt'ový kĺb	5t42f.4↔	ASK OP chrup.s transp.chondr-autológ.ind.matrix:lakt'ový kĺb
5t413.5↔	Artroskop.totál.synovektómia:prox.radioulnár.kĺb	5t42f.5↔	ASK OP chrup.transp.chondr-autológ.ind.matr:prox.radioul.kĺb
5t413.6↔	Artroskop.totál.synovektómia:dist.radioulnár.kĺb	5t42f.6↔	ASK OP chrup.s transp.chondr-autológ.ind.matr:dist.radiouln.kĺb
5t414.4↔	ASK elektr.dener.syn.a tk.kĺb.púzdra:lakt'ový kĺb	5t42h.4↔	ASK resekcia 1/viac.osteofytov:lakt'ový kĺb
5t414.5↔	ASK elektr.dene.syn.a tk.kĺb.púz:prox.radioul.kĺb	5t42h.5↔	ASK resekcia 1/viac.osteofytov:prox.radioulnár.kĺb
5t414.6↔	ASK elektr.dene.syn.a tk.kĺb.púz:dist.radioul.kĺb	5t42h.6↔	ASK resekcia 1/viac.osteofytov:dist.radioulnár.kĺb
5t41x.4↔	Iné artroskop.OP na synovii:lakt'ový kĺb	5t42i.4↔	Iné artroskop.OP na chrup.a menisk:lakt'ový kĺb
5t41x.5↔	Iné ASK OP na synovii:prox.radioulnárny kĺb	5t42i.5↔	Iné ASK OP na chrup.a menisk:prox.radioulnár.kĺb
5t41x.6↔	Iné ASK OP na synovii:dist.radioulnárny kĺb	5t42i.6↔	Iné ASK OP na chrup.a menisk:dist.radioulnár.kĺb
5t420.4↔	ASK exc.pošk.tk.kĺb.chrupavky:lakt'ový kĺb	5t490.4↔	Artroskopické rozdel./preruš.väzu:lakt'ový kĺb
5t420.5↔	ASK excízia poškod.tk.kĺb.chrup:prox.radioulná.kĺb	5t490.5↔	Artroskop.rozdel./preruš.väzu:prox.radioulnár.kĺb
5t420.6↔	ASK excízia poškod.tk.kĺb.chrup:dist.radioulnár.kĺb	5t490.6↔	Artroskop.rozdel./preruš.väzu:dist.radioulnár.kĺb
5t421.4↔	ASK refixácia osteochondr.fragm.:lakt'ový kĺb	5t491.4↔	ASK debridement šľachy:lakt'ový kĺb
5t421.5↔	ASK refix.osteochon.fragm:prox.radioulná.kĺb	5t491.5↔	ASK debridement šľachy:prox.radioulnár.kĺb
5t421.6↔	ASK refix.osteochon.fragm:dist.radioulná.kĺb	5t49x.4↔	Ostatné artroskopické OP:lakt'ový kĺb
5t422.4↔	ASK subchondrál.spongioplastika:lakt'ový kĺb	5t49x.5↔	Ostatné artroskopické OP:prox.radioulnárny kĺb
5t422.5↔	ASK subchondr.spongioplastikaast:prox.radiouln.kĺb	5t49x.6↔	Ostatné artroskopické OP:dist.radioulnárny kĺb
5t422.6↔	ASK subchondr.spongioplastikaast:dist.radiouln.kĺb	5t543↔	Implantácia protézy hlavičky rádia
5t426.4↔	ASK odber chondrál.transpl:lakt'ový kĺb	5t544↔	Implantácia totálnej endoprotézy lakt'a, nespojená
5t427.4↔	Artroskop.transpl.chrupav:lakt'ový kĺb	5t545↔	Implantácia totálnej endoprotézy lakt'a, spojená
5t427.5↔	ASK transplantácia chrupavky:prox.radioulnár.kĺb	5t547↔	Implantácia protézy hlavičky ulny
5t427.6↔	ASK transplantácia chrupavky:dist.radioulnár.kĺb	5t553↔	Výmena endoprotézy hlavičky rádia
5t428.4↔	ASK impl.in vitro vypest.tk.kultúr:lakt'ový kĺb	5t554↔	Výmena totálnej endoprotézy lakt'a
5t428.5↔	ASK impl.in.vitr.vypest.tk.kult:prox.radioul.kĺb	5t559↔	Odstránenie endoprotézy hlavičky rádia
5t428.6↔	ASK impl.in.vitr.vypes.tk.kult:dist.radiouln.kĺb	5t55a↔	Odstránenie totálnej endoprotézy lakt'a
5t42c.4↔	Artroskop.vyhľad.chrup[chondropl]:lakt'ový kĺb	5t594↔	Resekčná artroplastika na lakti
5t42c.5↔	ASK vyhled.chrupav[chondropl]:prox.radioulnár.kĺb	5t901↔	Replantácia v oblasti lakt'a
5t42c.6↔	ASK vyhled.chrupav[chondropl]:dist.radioulnár.kĺb	5t902↔	Replantácia v oblasti predlakt'a
5t42d.4↔	ASK subchondr.otv.kosti(Pridie):lakt'ový kĺb		

## Výkon VIAL-12

5t18i↔	Otv.repoz.predná č.acetabula a hlavy femuru:skrutkou	5t311.g↔	O.ch.refixácia osteochondrál.fragmentu:bedr.kĺb
5t18j↔	Otv.repoz.zadná č.acetabula a hlavy femuru:skrutkou	5t312.g↔	O.ch.subchondrál.spongioplast.s fix.fragmbedr.kĺb
5t18n↔	Otv.repoz.pred.č.acetabula a hlavy femuru:uhlo.stab.dlahou	5t317.g↔	O.ch.transplant.chrupavky:bedr.kĺb
5t18o↔	Otv.repoz.zad.č.acetabula a hlavy femuru:uhlo.stabil.dl.	5t318.g↔	O.ch.odobratie chrupavk.transplantátu:bedr.kĺb
5t18p↔	Otv.repoz.predná č.acetabula a hlavy femuru:dlahou	5t31a.g↔	O.ch.implant.in vitro vytvor.tk.kultúry:bedr.kĺb
5t18q↔	Otv.repoz.zadná č.acetabula a hlavy femuru:dlahou	5t31c.g↔	O.ch.vyhľad.chrupav[chondroplast]:bedr.kĺb
5t18t↔	Otv.rep.acetabula a hlavy femuru:vonk.skelet.fixátorom	5t31d.g↔	O.ch.subchondr.otvor.kosti(Pridie):bedr.kĺb
5t18y↔	Otv.rep.acetabula a hlavy femuru:blížšie nešpec.mat.	5t31h.g↔	O.ch.OP chrupavky s TP chondroc.autol.ind.matrix:bedr.k
5t190.g↔	Otv.rep.luxácie:bedrový kĺb:bez osteosyntézy	5t31j.g↔	O.ch.implan.neindivid.metal.náhrady chrupav:bedr.k
5t191.g↔	Otv.rep.luxácie:bedrový kĺb:skrutkou	5t31k.g↔	O.ch.subchondrál.otv.kosti s vlož.nebun.impl:bedr.kĺb
5t193.g↔	Otv.rep.luxácie:bedrový kĺb:skrutkou	5t31x.g↔	Iné otv.chir.OP na kĺbe a menisk:bedr.kĺb
5t194.g↔	Otv.rep.luxácie:bedrový kĺb:drôť/serkláž	5t382↔	Artrodéza bedrového kĺbu
5t19a.g↔	Otv.rep.luxácie:bedr.kĺb:intramedulárnym klin	5t390.g↔	O.ch.rozdel/prerušenie väzu:bedr.kĺb
5t19b.g↔	Otv.rep.luxácie:bedrový kĺb:uhlo.stabil.dlahou	5t391.g↔	Otv.ch.artroriza:bedr.kĺb
5t19d.g↔	Otv.rep.luxácie:bedrový kĺb:skobou	5t392.g↔	O.ch.dočasné fixácie:bedr.kĺb
5t19t.g↔	Otv.rep.luxácie:bedr.kĺb:vonk.skelet.fix	5t39x.g↔	Iné otv.ch.OP na kĺboch:bedr.kĺb
5t19x.g↔	Otv.rep.luxácie:bedrový kĺb:iným osteos.mat	5t400.g↔	ASK asept.výplach kĺbu s drenážou:bedr.kĺb
5t19z.g↔	Otv.rep.luxácie:bedrový kĺb:rezorb.mat	5t401.g↔	ASK sept.výplach kĺbu s drenážou:bedr.kĺb
5t300.g↔	O.ch.artrotómia,kapsulotómia:bedr.kĺb	5t402.g↔	ASK mobilizácia kĺbu(artrolýza):bedrový kĺb
5t301.g↔	O.ch.aseptická preplach.drenáž:bedr.kĺb	5t403.g↔	ASK odstránenie OSM:bedr.kĺb
5t302.g↔	O.ch.septická preplach.drenáž:bedr.kĺb	5t404.g↔	ASK odstr.volných telies:bedrový kĺb
5t303.g↔	O.ch.debridement:bedrový kĺb	5t405.g↔	ASK odstr.periartikul.kalcifikátov:bedr.kĺb
5t304.g↔	O.ch.parciál.synovektómia:bedr.kĺb	5t406.g↔	ASK asistov.ošetrenie zlomeniny:bedr.kĺb
5t305.g↔	O.ch.totálna synovektómia:bedrový kĺb	5t407.g↔	Artroskop.vlož.liekového nosiča:bedr.kĺb
5t306.g↔	O.ch.mobilizácia kĺbu(artrolýza):bedr.kĺb	5t408.g↔	Artroskop.odstr.liek.nosiča:bedr.kĺb
5t307.g↔	O.ch.odstr.periartikulár.osifikácií:bedr.kĺb	5t409.g↔	ASK resekcia častí ligament,zbytkov ligament:bedr.kĺb
5t308.g↔	O.ch.odstránenie volných telies:bedr.kĺb	5t40x.g↔	Iné ASK revízie kĺbu:bedr.kĺb
5t309.g↔	O.ch.extirpácia cysty(Baker.cysta):bedr.kĺb	5t411.g↔	ASK resekcia tuk.telesa:bedr.kĺb
5t30a.g↔	O.ch.vloženie nosiča lieku:bedrový kĺb	5t412.g↔	Artroskop.parc.synovektómia:bedr.kĺb
5t30b.g↔	O.ch.odstránenie nosiča lieku:bedrový kĺb	5t413.g↔	Artroskop.totál.synovektómia:bedr.kĺb
5t30c.g↔	O.ch.odstr.častí a zvyškov väzov:bedr.kĺb	5t414.g↔	ASK elektr.dener.synoviea tk.kĺb.púzdra:bedr.kĺb
5t30x.g↔	Iné otv.ch.revízie:bedr.kĺb	5t41x.g↔	Iné artroskop.OP synovii:bedr.kĺb
5t310.g↔	O.ch.excízia chor.zmen.č.kĺb.chrup:bedr.kĺb	5t420.g↔	ASK excízia poškod.tk.kĺb.chrup:bedr.kĺb





5a902.02‡ Dorzál.prístup ku krčnej chrbtici,2 segmenty  
5a902.03‡ Dorzál.prístup ku krčnej chrbtici, viac ako 2 segmenty

5a902.x† Iný prístup ku krčnej chrbtici

### Výkon VIAL-15

5a903.11 Laminotómia hrudnej chrbtice,1 segment  
5a903.12 Laminotómia hrudnej chrbtice,2 segmenty  
5a903.13 Laminotómia hrudnej chrbtice,viac ako 2 segmenty  
5a903.21 Hemilaminektómia hrudnej chrbtice,1 segment  
5a903.22 Hemilaminektómia hrudnej chrbtice,2 segmenty

5a903.23 Hemilaminektómia hrudnej chrbtice,viac ako 2 segmenty  
5a903.31 Laminektómia hrudnej chrbtice,1 segment  
5a903.32 Laminektómia hrudnej chrbtice,2 segmenty  
5a903.33 Laminektómia hrudnej chrbtice,viac ako 2 segmenty

### Výkon VIAL-16

5a903.01‡ Dorzál.prístup k hrudnej chrbtici,1 segment  
5a903.02‡ Dorzál.prístup k hrudnej chrbtici,2 segmenty

5a903.03‡ Dorzál.prístup k hrudnej chrbtici, viac ako 2 segmenty  
5a903.x† Iný prístup k hrudnej chrbtici

### Výkon VIAL-17

5t003.1↔ Drenáž:humerus proximálny  
5t003.2↔ Drenáž:humerus diafýza  
5t003.3↔ Drenáž:humerus distál.  
5t003.4↔ Drenáž:radius proximal  
5t003.5↔ Drenáž:radius diafýza  
5t003.6↔ Drenáž:radius distál.  
5t003.7↔ Drenáž:ulna proximálna  
5t003.8↔ Drenáž:ulna diafyzárna  
5t003.9↔ Drenáž:ulna distálna  
5t003.a↔ Drenáž:karpálne kosti  
5t003.b↔ Drenáž:metakarpálne kosti  
5t003.c↔ Drenáž:falangy prstov ruky  
5t003.e↔ Drenáž:krčok stehennej kosti  
5t003.f↔ Drenáž:femur proximálny  
5t003.g↔ Drenáž:femur diafyzárny  
5t003.h↔ Drenáž:femur distál.  
5t003.j↔ Drenáž:patela  
5t003.k↔ Drenáž:tibia proximálna  
5t003.m↔ Drenáž:tibia diafyzárna časť  
5t003.n↔ Drenáž:tibia distálna  
5t003.p↔ Drenáž:fibula proximálna  
5t003.q↔ Drenáž:fibula diafyzárna  
5t003.r↔ Drenáž:fibula distálna  
5t003.s↔ Drenáž:talus  
5t003.t↔ Drenáž:kalkaneus  
5t003.u↔ Drenáž:tarzálne kosti  
5t003.v↔ Drenáž:metatarzálne kosti  
5t003.w↔ Drenáž:falangy prstov nohy  
5t004.1↔ Sept.,asept.inciz.-s ďal.inciz.s vlož.nosiča s liek:humerus prox.  
5t004.2↔ Sept.,asept.inciz.-s ďal.inciz.s vlož.nosiča s liek:humerus diaf.  
5t004.3↔ Sept.,asept.inciz.-s ďal.inciz.s vlož.nosiča s liek:humerus dist.  
5t004.4↔ Sept.,asept.inciz.-s ďal.inciz.s vlož.nosiča s liekom:radius prox.  
5t004.5↔ Sept.,asept.inciz.-s ďal.inciz.s vlož.nosiča s liekom:radius diaf.  
5t004.6↔ Sept.,asept.inciz.-s ďal.inciz.s vlož.nosiča s liekom:radius dist.  
5t004.7↔ Sept.,asept.inciz.-s ďal.inciz.s vlož.nosiča s liekom:ulna prox.  
5t004.8↔ Sept.,asept.inciz.-s ďal.inciz.s vlož.nosiča s liekom:ulna diaf.  
5t004.9↔ Sept.,asept.inciz.-s ďal.inciz.s vlož.nosiča s liek:ulna distálna  
5t004.a↔ Sept.,asept.inciz.-s ďal.inciz.s vlož.nosiča s liekom:karpálne k.  
5t004.b↔ Sept.,asept.inciz.-s ďal.inciz.s vlož.nosiča s liekom:metakarp.k.  
5t004.c↔ Sept.,asept.inciz.-s ďal.inciz.s vlož.nosiča s liekom:fal.pr.r.  
5t004.e↔ Sept.,asept.inciz.-s ďal.inciz.s vlož.nosiča s liekom:krčok steh.k.  
5t004.f↔ Sept.,asept.inciz.-s ďal.inciz.s vlož.nosiča s liekom:femur prox.  
5t004.g↔ Sept.,asept.inciz.-s ďal.inciz.s vlož.nosiča s liekom:femur diaf.  
5t004.h↔ Sept.,asept.inciz.-s ďal.inciz.s vlož.nosiča s liekom:femur dist.  
5t004.j↔ Sept.,asept.inciz.-s ďal.inciz.s vlož.nosiča s liekom:patela  
5t004.k↔ Sept.,asept.inciz.-s ďal.inciz.s vlož.nosiča s liekom:tibia prox.  
5t004.m↔ Sept.,asept.inciz.-s ďal.inciz.s vlož.nosiča s liekom:tibia diaf.  
5t004.n↔ Sept.,asept.inciz.-s ďal.inciz.s vlož.nosiča s liekom:tibia dist.  
5t004.p↔ Sept.,asept.inciz.-s ďal.inciz.s vlož.nosiča s liekom:fibula prox.  
5t004.q↔ Sept.,asept.inciz.-s ďal.inciz.s vlož.nosiča s liekom:fibula diaf.  
5t004.r↔ Sept.,asept.inciz.-s ďal.inciz.s vlož.nosiča s liekom:fibula dist.  
5t004.s↔ Sept.,asept.inciz.-s ďal.inciz.s vlož.nosiča s liekom:talus

5t004.t↔ Sept.,asept.inciz.-s ďal.inciz.s vlož.nosiča s liekom:kalkaneus  
5t004.u↔ Sept.,asept.inciz.-s ďal.inciz.s vlož.nosiča s liekom:tarzálne k.  
5t004.v↔ Sept.,asept.inciz.-s ďal.inciz.s vlož.nosiča s liek:metatarzálne k.  
5t004.w↔ Sept.,asept.inciz.-s ďal.inciz.s vlož.nosiča s liekom:falangy pr.n.  
5t005.1↔ Odstr.cudz.telesa:humerus proxim.  
5t005.2↔ Odstr.cudz.telesa:humerus diafyz.  
5t005.3↔ Odstr.cudz.telesa:humerus distál.  
5t005.4↔ Odstr.cudz.telesa:radius prox.  
5t005.5↔ Odstr.cudz.telesa:radius diafyz.  
5t005.6↔ Odstr.cudz.telesa:radius distál.  
5t005.7↔ Odstr.cudz.telesa:ulna proximál.  
5t005.8↔ Odstr.cudz.telesa:ulna diafyz.  
5t005.9↔ Odstr.cudz.telesa:ulna distál.  
5t005.a↔ Odstr.cudz.telesa:karpálne kosti  
5t005.b↔ Odstr.cudz.tel.z k:metakarpálne k.  
5t005.c↔ Odstr.cudz.telesa:falangy prstov ruky  
5t005.e↔ Odstr.cudz.tel.:krčok steh.k.  
5t005.f↔ Odstr.cudz.telesa:femur proximál.  
5t005.g↔ Odstr.cudz.telesa:femur diafyz.  
5t005.h↔ Odstr.cudz.telesa:femur distál.  
5t005.j↔ Odstr.cudz.telesa:patela  
5t005.k↔ Odstr.cudz.telesa:tibia proximál.  
5t005.m↔ Odstr.cudz.telesa:tibia diafyz.  
5t005.n↔ Odstr.cudz.telesa:tibia distál.  
5t005.p↔ Odstr.cudz.telesa:fibula proximál.  
5t005.q↔ Odstr.cudz.telesa:fibula diafyz.  
5t005.r↔ Odstr.cudz.telesa:fibula distál.  
5t005.s↔ Odstr.cudz.telesa:talus  
5t005.t↔ Odstr.cudz.telesa:kalkaneus  
5t005.u↔ Odstr.cudz.telesa:tarzálne kosti  
5t005.v↔ Odstr.cudz.tel.:metatarzálne k.  
5t005.w↔ Odstr.cudz.telesa:falangy prstov nohy  
5t006.1↔ Debridement (odstr.nekrotickej kosti):humerus prox.  
5t006.2↔ Debridement (odstr.nekrotickej kosti):humerus diafyz.  
5t006.3↔ Debridement (odstr.nekrotickej kosti):humerus dist.  
5t006.4↔ Debridement (odstr.nekrotickej kosti):radius prox.  
5t006.5↔ Debridement (odstr.nekrotickej kosti):radius diaf.  
5t006.6↔ Debridement (odstr.nekrotickej kosti):radius distál.  
5t006.7↔ Debridement (odstr.nekrotickej kosti):ulna prox.  
5t006.8↔ Debridement (odstr.nekrotickej kosti):ulna diafyz.  
5t006.9↔ Debridement (odstr.nekrotickej kosti):ulna distálna  
5t006.a↔ Debridement (odstr.nekrotickej k.):karpálne k.  
5t006.b↔ Debridement (odstr.nekrotickej k.):metakarpálne k.  
5t006.c↔ Debridement (odstr.nekrotickej kosti):falangy prstov r.  
5t006.e↔ Debridement (odstr.nekrotickej k.):krčok steh.k.  
5t006.f↔ Debridement (odstr.nekrotickej kosti):femur prox.  
5t006.g↔ Debridement (odstr.nekrotickej kosti):femur diaf.  
5t006.h↔ Debridement (odstr.nekrotickej kosti):femur dist.  
5t006.j↔ Debridement (odstr.nekrotickej kosti):patela  
5t006.k↔ Debridement (odstr.nekrotickej kosti):tibia prox.  
5t006.m↔ Debridement (odstr.nekrotickej kosti):tibia diafyz.  
5t006.n↔ Debridement (odstr.nekrotickej kosti):tibia distál.

5t006.p↔	Debridement (odstr.nekrotickej kosti):fibula prox.	5t00a.7↔	Vloženie nosiča s liekom:ulna proximálna
5t006.q↔	Debridement (odstr.nekrotickej kosti):fibula diaf.	5t00a.8↔	Vloženie nosiča s liekom:ulna diafyzárna
5t006.r↔	Debridement (odstr.nekrotickej kosti):fibula dist.	5t00a.9↔	Vloženie nosiča s liekom:ulna distálna
5t006.s↔	Debridement (odstr.nekrotickej kosti):talus	5t00a.a↔	Vloženie nosiča s liekom:karpálne kosti
5t006.t↔	Debridement (odstr.nekrotickej kosti):kalkaneus	5t00a.b↔	Vloženie nosiča s liekom:metakarpálne kosti
5t006.u↔	Debridement (odstr.nekrotickej k.):tarzálne k.	5t00a.c↔	Vloženie nosiča s liekom:falangy prstov ruky
5t006.v↔	Debridement (odstr.nekrotickej k.):metatarzálne k.	5t00a.e↔	Vloženie nosiča s liekom:krčok steh.k.
5t006.w↔	Debridement (odstr.nekrotickej kosti):falangy prstov n.	5t00a.f↔	Vloženie nosiča s liekom:femur proximálny
5t007.1↔	Odstr.sekvestrov:humerus proximál.	5t00a.g↔	Vloženie nosiča s liekom:femur diafyzárny
5t007.2↔	Odstr.sekvestrov:humerus diafyz.	5t00a.h↔	Vloženie nosiča s liekom:femur distál.
5t007.3↔	Odstr.sekvestrov:humerus distál.	5t00a.j↔	Vloženie nosiča s liekom:patela
5t007.4↔	Odstr.sekvestrov:radius proximal.	5t00a.k↔	Vloženie nosiča s liekom:tibia proximálna
5t007.5↔	Odstr.sekvestrov:radius diafyz.	5t00a.m↔	Vloženie nosiča s liekom:tibia diafyzárna
5t007.6↔	Odstr.sekvestrov:radius distál.	5t00a.n↔	Vloženie nosiča s liekom:tibia distálna
5t007.7↔	Odstr.sekvestrov:ulna proximál.	5t00a.p↔	Vloženie nosiča s liekom:fibula proximálna
5t007.8↔	Odstr.sekvestrov:ulna diafyz.	5t00a.q↔	Vloženie nosiča s liekom:fibula diafyzárna
5t007.9↔	Odstr.sekvestrov:ulna distál.	5t00a.r↔	Vloženie nosiča s liekom:fibula distálna
5t007.a↔	Odstr.sekvestrov:karpálne kosti	5t00a.s↔	Vloženie nosiča s liekom:talus
5t007.b↔	Odstr.sekvestrov:metakarpálne kosti	5t00a.t↔	Vloženie nosiča s liekom:kalkaneus
5t007.c↔	Odstr.sekvestrov:falangy prstov ruky	5t00a.u↔	Vloženie nosiča s liekom:tarzálne kosti
5t007.e↔	Odstr.sekvestrov:krčok stehennej kosti	5t00a.v↔	Vloženie nosiča s liekom:metatarzálne kosti
5t007.f↔	Odstr.sekvestrov:femur proximál.	5t00a.w↔	Vloženie nosiča s liekom:falangy prstov nohy
5t007.g↔	Odstr.sekvestrov:femur diafyz.	5t00b.1↔	Odstr.nosiča s liekom:humerus proximálny
5t007.h↔	Odstr.sekvestrov:femur distál.	5t00b.2↔	Odstr.nosiča s liekom:humerus diafýza
5t007.j↔	Odstr.sekvestrov:patela	5t00b.3↔	Odstr.nosiča s liekom:humerus distál.
5t007.k↔	Odstr.sekvestrov:tibia proximál.	5t00b.4↔	Odstr.nosiča s liekom:radius proximal
5t007.m↔	Odstr.sekvestrov:tibia diafyz.	5t00b.5↔	Odstr.nosiča s liekom:radius diafýza
5t007.n↔	Odstr.sekvestrov:tibia distál.	5t00b.6↔	Odstr.nosiča s liekom:radius distál.
5t007.p↔	Odstr.sekvestrov:fibula proximál.	5t00b.7↔	Odstr.nosiča s liekom:ulna proximálna
5t007.q↔	Odstr.sekvestrov:fibula diafyz.	5t00b.8↔	Odstr.nosiča s liekom:ulna diafyzárna
5t007.r↔	Odstr.sekvestrov:fibula distál.	5t00b.9↔	Odstr.nosiča s liekom:ulna distálna
5t007.s↔	Odstr.sekvestrov:talus	5t00b.a↔	Odstr.nosiča s liekom:karpálne kosti
5t007.t↔	Odstr.sekvestrov:kalkaneus	5t00b.b↔	Odstr.nosiča s liekom:metakarpálne kosti
5t007.u↔	Odstr.sekvestrov:tarzálne kosti	5t00b.c↔	Odstr.nosiča s liekom:falangy prstov ruky
5t007.v↔	Odstr.sekvestrov:metatarzálne kosti	5t00b.e↔	Odstr.nosiča s liekom:krčok stehennej kosti
5t007.w↔	Odstr.sekvestrov:falangy prstov nohy	5t00b.f↔	Odstr.nosiča s liekom:femur proximálny
5t008.1↔	Odstr.sekvestrov a vlož.nosiča s liekom:humerus prox.	5t00b.g↔	Odstr.nosiča s liekom:femur diafyzárny
5t008.2↔	Odstr.sekvestrov a vlož.nosiča s liekom:humerus diafyz.	5t00b.h↔	Odstr.nosiča s liekom:femur distál.
5t008.3↔	Odstr.sekvestrov a vlož.nosiča s liekom:humerus dist.	5t00b.j↔	Odstr.nosiča s liekom:patela
5t008.4↔	Odstr.sekvestrov a vlož.nosiča s liekom:radius prox.	5t00b.k↔	Odstr.nosiča s liekom:tibia proximálna
5t008.5↔	Odstr.sekvestrov a vlož.nosiča s liekom:radius diaf.	5t00b.m↔	Odstr.nosiča s liekom:tibia diafyzárna
5t008.6↔	Odstr.sekvestrov a vlož.nosiča s liekom:radius distál.	5t00b.n↔	Odstr.nosiča s liekom:tibia distálna
5t008.7↔	Odstr.sekvestrov a vlož.nosiča s liekom:ulna prox.	5t00b.p↔	Odstr.nosiča s liekom:fibula proximálna
5t008.8↔	Odstr.sekvestrov a vlož.nosiča s liekom:ulna diafyz.	5t00b.q↔	Odstr.nosiča s liekom:fibula diafyzárna
5t008.9↔	Odstr.sekvestrov a vlož.nosiča s liekom:ulna distál.	5t00b.r↔	Odstr.nosiča s liekom:fibula distálna
5t008.a↔	Odstr.sekvestrov a vlož.nosiča s liekom:karpálne k.	5t00b.s↔	Odstr.nosiča s liekom:talus
5t008.b↔	Odstr.sekvestrov a vlož.nosiča s liekom:metakarpálne k.	5t00b.t↔	Odstr.nosiča s liekom:kalkaneus
5t008.c↔	Odstr.sekvestrov a vlož.nosiča s liekom:falangy pr.r.	5t00b.u↔	Odstr.nosiča s liekom:tarzálne kosti
5t008.e↔	Odstr.sekvestrov a vlož.nosiča s liekom:krčok steh.k.	5t00b.v↔	Odstr.nosiča s liekom:metatarzálne kosti
5t008.f↔	Odstr.sekvestrov a vlož.nosiča s liekom:femur prox.	5t00b.w↔	Odstr.nosiča s liekom:falangy prstov nohy
5t008.g↔	Odstr.sekvestrov a vlož.nosiča s liekom:femur diaf.	5t00x.1↔	Iné septické a aseptické incízie:humerus proximálny
5t008.h↔	Odstr.sekvestrov a vlož.nosiča s liekom:femur dist.	5t00x.2↔	Iné septické a aseptické incízie:humerus diafýza
5t008.j↔	Odstr.sekvestrov a vloženie nosiča s liekom:patela	5t00x.3↔	Iné septické a aseptické incízie:humerus distál.
5t008.k↔	Odstr.sekvestrov a vlož.nosiča s liekom:tibia prox.	5t00x.4↔	Iné septické a aseptické incízie:radius prox.
5t008.m↔	Odstr.sekvestrov a vlož.nosiča s liekom:tibia diaf.	5t00x.5↔	Iné septické a aseptické incízie:radius diafýza
5t008.n↔	Odstr.sekvestrov a vlož.nosiča s liekom:tibia dist.	5t00x.6↔	Iné septické a aseptické incízie:radius distál.
5t008.p↔	Odstr.sekvestrov a vlož.nosiča s liekom:fibula prox.	5t00x.7↔	Iné septické a aseptické incízie:ulna proximálna
5t008.q↔	Odstr.sekvestrov a vlož.nosiča s liekom:fibula diaf.	5t00x.8↔	Iné septické a aseptické incízie:ulna diafyzárna
5t008.r↔	Odstr.sekvestrov a vlož.nosiča s liekom:fibula dist.	5t00x.9↔	Iné septické a aseptické incízie:ulna distálna
5t008.s↔	Odstr.sekvestrov a vloženie nosiča s liekom:talus	5t00x.a↔	Iné septické a aseptické incízie:karpálne k.
5t008.t↔	Odstr.sekvestrov a vlož.nosiča s liekom:kalkaneus	5t00x.b↔	Iné sept. a asept.incízie:metakarpálne k.
5t008.u↔	Odstr.sekvestrov a vlož.nosiča s liekom:tarzálne k.	5t00x.c↔	Iné septické a aseptické incízie:falangy prstov r.
5t008.v↔	Odstr.sekvestrov a vlož.nosiča s liekom:metatarzálne k.	5t00x.e↔	Iné incízie k.septické a aseptické:krčok steh.k.
5t008.w↔	Odstr.sekvestrov a vlož.nosiča s liekom:falangy pr.n.	5t00x.f↔	Iné septické a aseptické incízie:femur proximálny
5t00a.1↔	Vloženie nosiča s liekom:humerus proximál.	5t00x.g↔	Iné septické a aseptické incízie:femur diafyzárny
5t00a.2↔	Vloženie nosiča s liekom:humerus diafyz.	5t00x.h↔	Iné septické a aseptické incízie:femur distál.
5t00a.3↔	Vloženie nosiča s liekom:humerus distál.	5t00x.j↔	Iné septické a aseptické incízie:patela
5t00a.4↔	Vloženie nosiča s liekom:radius proximal	5t00x.k↔	Iné septické a aseptické incízie:tibia proximálna
5t00a.5↔	Vloženie nosiča s liekom:radius diafýza	5t00x.m↔	Iné septické a aseptické incízie:tibia diaf.
5t00a.6↔	Vloženie nosiča s liekom:radius distál.	5t00x.n↔	Iné septické a aseptické incízie:tibia distálna

5t00x.p↔	Iné septické a aseptické incízie:fibula proxim.	5t012.g↔	(De)-rotačná osteotómia:femur diafyzárny
5t00x.q↔	Iné septické a aseptické incízie:fibula diafyz.	5t012.h↔	(De)-rotačná osteotómia:femur distál.
5t00x.r↔	Iné septické a aseptické incízie:fibula distálna	5t012.k↔	(De)-rotačná osteotómia:tibia proximálna
5t00x.s↔	Iné septické a aseptické incízie:talus	5t012.m↔	(De)-rotačná osteotómia:tibia diafyzárna
5t00x.t↔	Iné septické a aseptické incízie:kalkaneus	5t012.n↔	(De)-rotačná osteotómia:tibia distálna
5t00x.u↔	Iné septické a aseptické incízie:tarzálné k.	5t012.r↔	(De)-rotačná osteotómia:fibula distálna
5t00x.v↔	Iné sept. a asept.incízie:metatarzálné k.	5t012.s↔	(De)-rotačná osteotómia:talus
5t00x.w↔	Iné septické a aseptické incízie:falangy prstov nohy	5t012.t↔	(De)-rotačná osteotómia:kalkaneus
5t010.1↔	Valgotizačná osteotómia:humerus proximálny	5t012.u↔	(De)-rotačná osteotómia:tarzálné kosti
5t010.2↔	Valgotizačná osteotómia:humerus diafýza	5t013.1↔	Skracovacia osteotómia:humerus proximálny
5t010.3↔	Valgotizačná osteotómia:humerus distál.	5t013.2↔	Skracovacia osteotómia:humerus diafyzárna
5t010.4↔	Valgotizačná osteotómia:radius proximal	5t013.3↔	Skracovacia osteotómia:humerus distál.
5t010.5↔	Valgotizačná osteotómia:radius diafýza	5t013.4↔	Skracovacia osteotómia:radius proximal
5t010.6↔	Valgotizačná osteotómia:radius distál.	5t013.5↔	Skracovacia osteotómia:radius diafýza
5t010.7↔	Valgotizačná osteotómia:ulna proximálna	5t013.6↔	Skracovacia osteotómia:radius distál.
5t010.8↔	Valgotizačná osteotómia:ulna diafyzárna	5t013.7↔	Skracovacia osteotómia:ulna proximálna
5t010.9↔	Valgotizačná osteotómia:ulna distálna	5t013.8↔	Skracovacia osteotómia:ulna diafyzárna
5t010.b↔	Valgotizačná osteotómia:metakarpálne kosti	5t013.9↔	Skracovacia osteotómia:ulna distálna
5t010.c↔	Valgotizačná osteotómia:falangy prstov ruky	5t013.b↔	Skracovacia osteotómia:metakarpálne kosti
5t010.e↔	Valgotizačná osteotómia:krčok steh.k.	5t013.c↔	Skracovacia osteotómia:falangy prstov ruky
5t010.f↔	Valgotizačná osteotómia:femur proximálny	5t013.e↔	Skracovacia osteotómia:krčok stehennej kosti
5t010.g↔	Valgotizačná osteotómia:femur diafyzárny	5t013.f↔	Skracovacia osteotómia:femur proximálny
5t010.h↔	Valgotizačná osteotómia:femur distál.	5t013.g↔	Skracovacia osteotómia:femur diafyzárny
5t010.k↔	Valgotizačná osteotómia:tibia proximálna	5t013.h↔	Skracovacia osteotómia:femur distál.
5t010.m↔	Valgotizačná osteotómia:tibia diafyzárna	5t013.k↔	Skracovacia osteotómia:tibia proximálna
5t010.n↔	Valgotizačná osteotómia:tibia distálna	5t013.m↔	Skracovacia osteotómia:tibia diafyzárna
5t010.p↔	Valgotizačná osteotómia:fibula proximálna	5t013.n↔	Skracovacia osteotómia:tibia distálna
5t010.q↔	Valgotizačná osteotómia:fibula diafyzárna	5t013.p↔	Skracovacia osteotómia:fibula proximálna
5t010.r↔	Valgotizačná osteotómia:fibula distálna	5t013.q↔	Skracovacia osteotómia:fibula diafyzárna
5t010.s↔	Valgotizačná osteotómia:talus	5t013.r↔	Skracovacia osteotómia:fibula distálna
5t010.t↔	Valgotizačná osteotómia:kalkaneus	5t013.s↔	Skracovacia osteotómia:talus
5t010.u↔	Valgotizačná osteotómia:tarzálné kosti	5t013.t↔	Skracovacia osteotómia:kalkaneus
5t010.v↔	Valgotizačná osteotómia metatarzálnych kostí	5t013.u↔	Skracovacia osteotómia:tarzálné kosti
5t010.w↔	Valgotizačná osteotómia falangov prstov nohy	5t014.1↔	Predĺžovacia osteotómia:humerus proximálny
5t011.1↔	Varotizačná osteotómia:humerus proximálny	5t014.2↔	Predĺžovacia osteotómia:humerus diafýza
5t011.2↔	Varotizačná osteotómia:humerus diafýza	5t014.3↔	Predĺžovacia osteotómia:humerus distál.
5t011.3↔	Varotizačná osteotómia:humerus distál.	5t014.4↔	Predĺžovacia osteotómia:radius proximal
5t011.4↔	Varotizačná osteotómia:radius proximal	5t014.5↔	Predĺžovacia osteotómia:radius diafýza
5t011.5↔	Varotizačná osteotómia:radius diafýza	5t014.6↔	Predĺžovacia osteotómia:radius distál.
5t011.6↔	Varotizačná osteotómia:radius distál.	5t014.7↔	Predĺžovacia osteotómia:ulna proximálna
5t011.7↔	Varotizačná osteotómia:ulna proximálna	5t014.8↔	Predĺžovacia osteotómia:ulna diafyzárna
5t011.8↔	Varotizačná osteotómia:ulna diafyzárna	5t014.9↔	Predĺžovacia osteotómia:ulna distálna
5t011.9↔	Varotizačná osteotómia:ulna distálna	5t014.b↔	Predĺžovacia osteotómia:metakarpálne kosti
5t011.b↔	Varotizačná osteotómia:metakarpálne kosti	5t014.c↔	Predĺžovacia osteotómia:falangy prstov ruky
5t011.c↔	Varotizačná osteotómia:falangy prstov ruky	5t014.e↔	Predĺžovacia osteotómia:krčok stehennej kosti
5t011.e↔	Varotizačná osteotómia:krčok stehennej kosti	5t014.f↔	Predĺžovacia osteotómia:femur proximálny
5t011.f↔	Varotizačná osteotómia:femur proximálny	5t014.g↔	Predĺžovacia osteotómia:femur diafyzárny
5t011.g↔	Varotizačná osteotómia:femur diafyzárny	5t014.h↔	Predĺžovacia osteotómia:femur distál.
5t011.h↔	Varotizačná osteotómia:femur distál.	5t014.k↔	Predĺžovacia osteotómia:tibia proximálna
5t011.k↔	Varotizačná osteotómia:tibia proximálna	5t014.m↔	Predĺžovacia osteotómia:tibia diafyzárna
5t011.m↔	Varotizačná osteotómia:tibia diafyzárna	5t014.n↔	Predĺžovacia osteotómia:tibia distálna
5t011.n↔	Varotizačná osteotómia:tibia distálna	5t014.p↔	Predĺžovacia osteotómia:fibula proximálna
5t011.p↔	Varotizačná osteotómia:fibula proximálna	5t014.q↔	Predĺžovacia osteotómia:fibula diafyzárna
5t011.q↔	Varotizačná osteotómia:fibula diafyzárna	5t014.r↔	Predĺžovacia osteotómia:fibula distálna
5t011.r↔	Varotizačná osteotómia:fibula distálna	5t014.s↔	Predĺžovacia osteotómia:talus
5t011.s↔	Varotizačná osteotómia:talus	5t014.t↔	Predĺžovacia osteotómia:kalkaneus
5t011.t↔	Varotizačná osteotómia:kalkaneus	5t014.u↔	Predĺžovacia osteotómia:tarzálné kosti
5t011.u↔	Varotizačná osteotómia:tarzálné kosti	5t015.1↔	Osteotómia s valgotizáciou a (de)-rotáciou:humerus prox.
5t012.1↔	(De)-rotačná osteotómia:humerus proximálny	5t015.2↔	Osteotómia s valgotizáciou a (de)-rotáciou:humerus diaf.
5t012.2↔	(De)-rotačná osteotómia:humerus diafýza	5t015.3↔	Osteotómia s valgotizáciou a (de)-rotáciou:humerus dist.
5t012.3↔	(De)-rotačná osteotómia:humerus distál.	5t015.4↔	Osteotómia s valgotizáciou a (de)-rotáciou:radius prox.
5t012.5↔	(De)-rotačná osteotómia:radius diafýza	5t015.5↔	Osteotómia s valgotizáciou a (de)-rotáciou:radius diaf.
5t012.6↔	(De)-rotačná osteotómia:radius distál.	5t015.6↔	Osteotómia s valgotizáciou a (de)-rotáciou:radius distál.
5t012.8↔	(De)-rotačná osteotómia:ulna diafyzárna	5t015.7↔	Osteotómia s valgotizáciou a (de)-rotáciou:ulna prox.
5t012.9↔	(De)-rotačná osteotómia:ulna distálna	5t015.8↔	Osteotómia s valgotizáciou a (de)-rotáciou:ulna diaf.
5t012.a↔	(De)-rotačná osteotómia:karpálne kosti	5t015.9↔	Osteotómia s valgotizáciou a (de)-rotáciou:ulna distálna
5t012.b↔	(De)-rotačná osteotómia:metakarpálne kosti	5t015.b↔	Osteotómia s valgotizáciou a (de)-rotáciou:metakarp.k.
5t012.c↔	(De)-rotačná osteotómia:falangy prstov ruky	5t015.c↔	Osteotómia s valgotizáciou a (de)-rotáciou:falangy pr.r.
5t012.e↔	(De)-rotačná osteotómia:krčok stehennej kosti	5t015.e↔	Osteotómia s valgotizáciou a (de)-rotáciou:krčok steh.k.
5t012.f↔	(De)-rotačná osteotómia:femur proximálny	5t015.f↔	Osteotómia s valgotizáciou a (de)-rotáciou:femur prox.



5t015.g↔	Osteotómia s valgotizáciou a (de-)rotáciou:femur diaf.	5t018.g↔	Kompl.osteotómia vo viac.rov:femur diafyzárny
5t015.h↔	Osteotómia s valgotizáciou a (de-)rotáciou:femur dist.	5t018.h↔	Kompl.osteotómia vo viac.rov:femur distál.
5t015.k↔	Osteotómia s valgotizáciou a (de-)rotáciou:tibia prox.	5t018.k↔	Kompl.osteotómia vo viac.rov:tibia proximálna
5t015.m↔	Osteotómia s valgotizáciou a (de-)rotáciou:tibia diaf.	5t018.m↔	Kompl.osteotómia vo viac.rov:tibia diafyz.
5t015.n↔	Osteotómia s valgotizáciou a (de-)rotáciou:tibia dist.	5t018.n↔	Kompl.osteotómia vo viac.rov:tibia distálna
5t015.r↔	Osteotómia s valgotizáciou a (de-)rotáciou:fibula dist.	5t018.p↔	Kompl.osteotómia vo viac.rov:fibula proxim.
5t015.s↔	Osteotómia s valgotizáciou a (de-)rotáciou:talus	5t018.q↔	Kompl.osteotómia vo viac.rov:fibula diafyz.
5t015.t↔	Osteotómia s valgotizáciou a (de-)rotáciou:kalkaneus	5t018.r↔	Kompl.osteotómia vo viac.rov:fibula distálna
5t015.u↔	Osteotómia s valgotizáciou a (de-)rotáciou:tarzálne k.	5t018.s↔	Kompl.osteotómia vo viac.rov:talus
5t016.1↔	Osteotómia s varotizáciou a (de-)rotáciou:humerus prox.	5t018.t↔	Kompl.osteotómia vo viac.rov:kalkaneus
5t016.2↔	Osteotómia s varotizáciou a (de-)rotáciou:humerus diaf.	5t018.u↔	Kompl.osteotómia vo viac.rov:tarzálne k.
5t016.3↔	Osteotómia s varotizáciou a (de-)rotáciou:humerus dist.	5t019.1↔	Kompl.osteotómia vo viac.rov.s úpravou osi:humerus prox.
5t016.4↔	Osteotómia s varotizáciou a (de-)rotáciou:radius prox.	5t019.2↔	Kompl.osteotómia vo viac.rov.s úpravou osi:humerus diaf.
5t016.5↔	Osteotómia s varotizáciou a (de-)rotáciou:radius diaf.	5t019.3↔	Kompl.osteotómia vo viac.rov.s úpravou osi:humerus dist.
5t016.6↔	Osteotómia s varotizáciou a (de-)rotáciou:radius distál.	5t019.4↔	Kompl.osteotómia vo viac.rov.s úpravou osi:radius prox.
5t016.7↔	Osteotómia s varotizáciou a (de-)rotáciou:ulna prox.	5t019.5↔	Kompl.osteotómia vo viac.rov.s úpravou osi:radius diaf.
5t016.8↔	Osteotómia s varotizáciou a (de-)rotáciou:ulna diafyzárna	5t019.6↔	Kompl.osteotómia vo viac.rov.s úpravou osi:radius distál.
5t016.9↔	Osteotómia s varotizáciou a (de-)rotáciou:ulna distálna	5t019.7↔	Kompl.osteotómia vo viac.rov.s úpravou osi:ulna prox.
5t016.b↔	Osteotómia s varotizáciou a (de-)rotáciou:metakarpálne k.	5t019.8↔	Kompl.osteotómia vo viac.rov.s úpravou osi:ulna diaf.
5t016.c↔	Osteotómia s varotizáciou a (de-)rotáciou:falangy pr.r.	5t019.9↔	Kompl.osteotómia vo viac.rov.s úpravou osi:ulna dist.
5t016.e↔	Osteotómia s varotizáciou a (de-)rotáciou:krčok steh.k.	5t019.b↔	Kompl.osteotómia vo viac.rov.s úpravou osi:metakarp.k.
5t016.f↔	Osteotómia s varotizáciou a (de-)rotáciou:femur prox.	5t019.c↔	Kompl.osteotómia vo viac.rov.s úpravou osi:fangly pr.r.
5t016.g↔	Osteotómia s varotizáciou a (de-)rotáciou:femur diaf.	5t019.e↔	Kompl.osteotómia vo viac.rov.s úpravou osi:krčok steh.k.
5t016.h↔	Osteotómia s varotizáciou a (de-)rotáciou:femur dist.	5t019.f↔	Kompl.osteotómia vo viac.rov.s úpravou osi:femur prox.
5t016.k↔	Osteotómia s varotizáciou a (de-)rotáciou:tibia prox.	5t019.g↔	Kompl.osteotómia vo viac.rov.s úpravou osi:femur diaf.
5t016.m↔	Osteotómia s varotizáciou a (de-)rotáciou:tibia diaf.	5t019.h↔	Kompl.osteotómia vo viac.rov.s úpravou osi:femur dist.
5t016.n↔	Osteotómia s varotizáciou a (de-)rotáciou:tibia dist.	5t019.k↔	Kompl.osteotómia vo viac.rov.s úpravou osi:tibia prox.
5t016.r↔	Osteotómia s varotizáciou a (de-)rotáciou:fibula dist.	5t019.m↔	Kompl.osteotómia vo viac.rov.s úpravou osi:tibia diaf.
5t016.s↔	Osteotómia s varotizáciou a (de-)rotáciou:talus	5t019.n↔	Kompl.osteotómia vo viac.rov.s úpravou osi:tibia dist.
5t016.t↔	Osteotómia s varotizáciou a (de-)rotáciou:kalkaneus	5t019.p↔	Kompl.osteotómia vo viac.rov.s úpravou osi:fibula prox.
5t016.u↔	Osteotómia s varotizáciou a (de-)rotáciou:tarzálne k.	5t019.q↔	Kompl.osteotómia vo viac.rov.s úpravou osi:fibula diaf.
5t017.1↔	Osteotomia bez úpravy osi:humerus proximálny	5t019.r↔	Kompl.osteotómia vo viac.rov.s úpravou osi:fibula dist.
5t017.2↔	Osteotomia bez úpravy osi:humerus diafýza	5t019.t↔	Kompl.osteotómia vo viac.rov.s úpravou osi:kalkaneus
5t017.3↔	Osteotomia bez úpravy osi:humerus distál.	5t019.u↔	Kompl.osteotómia vo viac.rov.s úpravou osi:tarzálne k.
5t017.4↔	Osteotomia bez úpravy osi:radius proximal	5t01a.1↔	Kortikotómia pri prenose kostn.segm:humerus prox.
5t017.5↔	Osteotomia bez úpravy osi:radius diafýza	5t01a.2↔	Kortikotómia pri prenose kostn.segm:humerus diaf.
5t017.6↔	Osteotomia bez úpravy osi:radius distál.	5t01a.3↔	Kortikotómia pri prenose kostn.segm:humerus dist.
5t017.7↔	Osteotomia bez úpravy osi:ulna proximálna	5t01a.5↔	Kortikotómia pri prenose kost.segm:radius diaf.
5t017.8↔	Osteotomia bez úpravy osi:ulna diafyzárna	5t01a.6↔	Kortikotómia pri prenose kostn.segm:radius distál.
5t017.9↔	Osteotomia bez úpravy osi:ulna distálna	5t01a.8↔	Kortikotómia pri prenose kost.segm:ulna diaf.
5t017.a↔	Osteotomia bez úpravy osi:karpálne kosti	5t01a.e↔	Kortikotómia pri prenose kostn.segm:krčok steh.k.
5t017.b↔	Osteotomia bez úpravy osi:metakarpálne kosti	5t01a.f↔	Kortikotómia pri prenose kost.segm:femur prox.
5t017.c↔	Osteotomia bez úpravy osi:fangly prstov ruky	5t01a.g↔	Kortikotómia pri prenose kost.segm:femur diaf.
5t017.e↔	Osteotomia bez úpravy osi:krčok steh.kosti	5t01a.h↔	Kortikotómia pri prenose kost.segm:femur dist.
5t017.f↔	Osteotomia bez úpravy osi:femur proximálny	5t01a.k↔	Kortikotómia pri prenose kost.segm:tibia prox.
5t017.g↔	Osteotomia bez úpravy osi:femur diafyzárny	5t01a.m↔	Kortikotómia pri prenose kost.segm:tibia diaf.
5t017.h↔	Osteotomia bez úpravy osi:femur distál.	5t01a.n↔	Kortikotómia pri prenose kostn.segm:tibia dist.
5t017.k↔	Osteotomia bez úpravy osi:tibia proximálna	5t01a.p↔	Kortikotómia pri prenose kost.segm:fibula prox.
5t017.m↔	Osteotomia bez úpravy osi:tibia diafyzárna	5t01a.q↔	Kortikotómia pri prenose kost.segm:fibula diaf.
5t017.n↔	Osteotomia bez úpravy osi:tibia distálna	5t01a.r↔	Kortikotómia pri prenose kostn.segm:fibula dist.
5t017.p↔	Osteotomia bez úpravy osi:fibula proximálna	5t01a.s↔	Kortikotómia pri prenose kost.segm:talus
5t017.q↔	Osteotomia bez úpravy osi:fibula diafyz.	5t01a.t↔	Kortikotómia pri prenose kost.segm:kalkaneus
5t017.r↔	Osteotomia bez úpravy osi:fibula distálna	5t01a.u↔	Kortikotómia pri prenose kost.segm:tarzálne k.
5t017.s↔	Osteotomia bez úpravy osi:talus	5t01x.1↔	Iné osteotómie a korektívne osteotómie:humerus prox.
5t017.t↔	Osteotomia bez úpravy osi:kalkaneus	5t01x.2↔	Iné osteotómie a korekt.osteot:humerus diafýza
5t017.u↔	Osteotomia bez úpravy osi:tarzálne kosti	5t01x.3↔	Iné osteotómie a korektívne osteotómie:humerus dist.
5t018.1↔	Kompl.osteotómia vo viac.rov:humerus prox.	5t01x.4↔	Iné osteotómie a korektívne osteotómie:radius prox.
5t018.2↔	Kompl.osteotómia vo viac.rov:humerus diafýza	5t01x.5↔	Iné osteotómie a korektívne osteotómie:radius diaf.
5t018.3↔	Kompl.osteotómia vo viac.rov:humerus dist.	5t01x.6↔	Iné osteotómie a korektívne osteotómie:radius distál.
5t018.4↔	Kompl.osteotómia vo viac.rov:radius prox.	5t01x.7↔	Iné osteotómie a korektívne osteotómie:ulna prox.
5t018.5↔	Kompl.osteotómia vo viac.rov:radius diafýza	5t01x.8↔	Iné osteotómie a korektívne osteotómie:ulna diafyzárna
5t018.6↔	Kompl.osteotómia vo viac.rov:radius distál.	5t01x.9↔	Iné osteotómie a korektívne osteotómie:ulna distálna
5t018.7↔	Kompl.osteotómia vo viac.rov:ulna proximálna	5t01x.a↔	Iné osteotómie a korektívne osteotómie:karpálne k.
5t018.8↔	Kompl.osteotómia vo viac.rov:ulna diafyzárna	5t01x.b↔	Iné osteotómie a korektívne osteotómie:metakarpálne k.
5t018.9↔	Kompl.osteotómia vo viac.rov:ulna distálna	5t01x.c↔	Iné osteotómie a korektívne osteotómie:fangly prstov r.
5t018.a↔	Kompl.osteotómia vo viac.rov:karpálne k.	5t01x.e↔	Iné osteotómie a korektívne osteotómie:krčok steh.k.
5t018.b↔	Kompl.osteotómia vo viac.rov:metakarpálne k.	5t01x.f↔	Iné osteotómie a korektívne osteotómie:femur prox.
5t018.c↔	Kompl.osteotómia vo viac.rov:fangly prstov r.	5t01x.g↔	Iné osteotómie a korektívne osteotómie:femur diaf.
5t018.e↔	Kompl.osteotómia vo viac.rov:krčok steh.k.	5t01x.h↔	Iné osteotómie a korektívne osteotómie:femur dist.
5t018.f↔	Kompl.osteotómia vo viac.rov:femur proximálny	5t01x.k↔	Iné osteotómie a korektívne osteotómie:tibia prox.

5f01x.m↔	Iné osteotómie a korektívne osteotómie:tibia diaf.	5f042.7↔	Autológ.rozš.transpl.(>4cm)kortiko-spongióz.št.:ulna prox.
5f01x.n↔	Iné osteotómie a korektívne osteotómie:tibia dist.	5f042.8↔	Autológ.rozš.transpl.(>4cm)kortiko-spongióz.št.:ulna diaf.
5f01x.p↔	Iné osteotómie a korektívne osteotómie:fibula prox.	5f042.9↔	Autológ.rozš.transpl.(>4cm)kortiko-spongióz.št.:ulna dist.
5f01x.q↔	Iné osteotómie a korektívne osteotómie:fibula diaf.	5f042.a↔	Autológ.rozš.transpl.(>4cm)kortiko-spongióz.št.:karpálne k.
5f01x.r↔	Iné osteotómie a korektívne osteotómie:fibula dist.	5f042.b↔	Autológ.rozš.transpl.(>4cm)kortiko-spongióz.št.:metakarp.k.
5f01x.s↔	Iné osteotómie a korektívne osteotómie:talus	5f042.c↔	Autológ.rozš.transpl.(>4cm)kortiko-spongióz.št.:fal.pr.r.
5f01x.t↔	Iné osteotómie a korektívne osteotómie:kalkaneus	5f042.e↔	Autológ.rozš.transpl.(>4cm)kortiko-spongióz.št.:krč.st.k.
5f01x.u↔	Iné osteotómie a korektívne osteotómie:tarzálné k.	5f042.f↔	Autológ.rozš.transpl.(>4cm)kortiko-spongióz.št.:femur prox.
5f040.1↔	Autológ.transplant.spongióz.kosti:humerus prox.	5f042.g↔	Autológ.rozš.transpl.(>4cm)kortiko-spongióz.št.:femur diaf.
5f040.2↔	Autológ.transplant.spongióz.kosti:humerus diafýza	5f042.h↔	Autológ.rozš.transpl.(>4cm)kortiko-spongióz.št.:femur dist.
5f040.3↔	Autológ.transplant.spongióz.kosti:humerus dist.	5f042.j↔	Autológ.rozš.transpl.(>4cm)kortiko-spongióz.št.:patela
5f040.4↔	Autológ.transplant.spongióz.kosti:radius prox.	5f042.k↔	Autológ.rozš.transpl.(>4cm)kortiko-spongióz.št.:tibia prox.
5f040.5↔	Autológ.transplant.spongióz.kosti:radius diaf.	5f042.m↔	Autológ.rozš.transpl.(>4cm)kortiko-spongióz.št.:tibia diaf.
5f040.6↔	Autológ.transplant.spongióz.kosti:radius distál.	5f042.n↔	Autológ.rozš.transpl.(>4cm)kortiko-spongióz.št.:tibia dist.
5f040.7↔	Autológ.transplant.spongióz.kosti:ulna prox.	5f042.p↔	Autológ.rozš.transpl.(>4cm)kortiko-spongióz.št.:fibula prox.
5f040.8↔	Autológ.transplant.spongióz.kosti:ulna diafýzárna	5f042.q↔	Autológ.rozš.transpl.(>4cm)kortiko-spongióz.št.:fibula diaf.
5f040.9↔	Autológ.transplant.spongióz.kosti:ulna distálna	5f042.r↔	Autológ.rozš.transpl.(>4cm)kortiko-spongióz.št.:fibula dist.
5f040.a↔	Autológ.transplant.spongióz.kostikosti:karpálne k.	5f042.s↔	Autológ.rozš.transpl.(>4cm)kortiko-spongióz.št.:talus
5f040.b↔	Autológ.transpl.spongióz.kosti:metakarpálne k.	5f042.t↔	Autológ.rozš.transpl.(>4cm)kortiko-spongióz.št.:kalkaneus
5f040.c↔	Autológ.transplant.spongióz.kosti:falangy prstov r.	5f042.u↔	Autológ.rozš.transpl.(>4cm)kortiko-spongióz.št.:tarzálné k.
5f040.e↔	Autológ.transpl.spongióz.kosti:krčok steh.k.	5f042.v↔	Autológ.rozš.transpl.(>4cm)kortiko-spongióz.št.:metatarz.k.
5f040.f↔	Autológ.transplant.spongióz.kosti:femur prox.	5f042.w↔	Autológ.rozš.transpl.(>4cm)kortiko-spongióz.št.:fal.pr.n.
5f040.g↔	Autológ.transplant.spongióz.kosti:femur diaf.	5f043.1↔	Transpl.kost.tk.bez cievnnej stopky:humerus prox.
5f040.h↔	Autológ.transplant.spongióz.kosti:femur dist.	5f043.2↔	Transpl.kost.tk.bez cievnnej stopky:humerus diafýza
5f040.j↔	Autológ.transplant.spongióz.kosti:patela	5f043.3↔	Transpl.kost.tk.bez cievnnej stopky:humerus dist.
5f040.k↔	Autológ.transplant.spongióz.kosti:tibia prox.	5f043.4↔	Transpl.kost.tk.bez cievnnej stopky:radius prox.
5f040.m↔	Autológ.transplant.spongióz.kosti:tibia diaf.	5f043.5↔	Transpl.kost.tk.bez cievnnej stopky:radius diaf.
5f040.n↔	Autológ.transplant.spongióz.kosti:tibia dist.	5f043.6↔	Transpl.kost.tk.bez cievnnej stopky:radius distál.
5f040.p↔	Autológ.transplant.spongióz.kosti:fibula prox.	5f043.7↔	Transpl.kost.tk.bez cievnnej stopky:ulna prox.
5f040.q↔	Autológ.transplant.spongióz.kosti:fibula diaf.	5f043.8↔	Transpl.kost.tk.bez cievnnej stopky:ulna diafýzárna
5f040.r↔	Autológ.transplant.spongióz.kosti:fibula dist.	5f043.9↔	Transpl.kost.tk.bez cievnnej stopky:ulna distálna
5f040.s↔	Autológ.transplant.spongióz.kosti:talus	5f043.a↔	Transpl.kost.tk.bez cievnnej stopky:karpálne k.
5f040.t↔	Autológ.transplant.spongióz.kosti:kalkaneus	5f043.b↔	Transpl.kost.tk.bez cievnnej stopky:metakarpálne k.
5f040.u↔	Autológ.transpl.spongióz.:tarzálné k.	5f043.c↔	Transpl.kost.tk.bez cievnnej stopky:falangy prstov r.
5f040.v↔	Autológ.transplant.spongióz.kosti:metatarzálné k.	5f043.e↔	Transpl.kost.tk.bez cievnnej stopky:krčok steh.k.
5f040.w↔	Autológ.transplant.spongióz.kosti:falangy prstov n.	5f043.f↔	Transpl.kost.tk.bez cievnnej stopky:femur prox.
5f041.1↔	Autológna transpl.kortiko-spongióz.štep:humerus prox.	5f043.g↔	Transpl.kost.tk.bez cievnnej stopky:femur diaf.
5f041.2↔	Autológna transpl.kortiko-spongióz.štep:humerus diaf.	5f043.h↔	Transpl.kost.tk.bez cievnnej stopky:femur dist.
5f041.3↔	Autológna transpl.kortiko-spongióz.štep:humerus dist.	5f043.j↔	Transpl.kost.tk.bez cievnnej stopky:patela
5f041.4↔	Autológna transpl.kortiko-spongióz.štep:radius prox.	5f043.k↔	Transpl.kost.tk.bez cievnnej stopky:tibia prox.
5f041.5↔	Autológna transpl.kortiko-spongióz.štep:radius diaf.	5f043.m↔	Transpl.kost.tk.bez cievnnej stopky:tibia diaf.
5f041.6↔	Autológna transpl.kortiko-spongióz.štep:radius distál.	5f043.n↔	Transpl.kost.tk.bez cievnnej stopky:tibia dist.
5f041.7↔	Autológna transpl.kortiko-spongióz.štep:ulna prox.	5f043.p↔	Transpl.kost.tk.bez cievnnej stopky:fibula prox.
5f041.8↔	Autológna transpl.kortiko-spongióz.štep:ulna diaf.	5f043.q↔	Transpl.kost.tk.bez cievnnej stopky:fibula diaf.
5f041.9↔	Autológna transpl.kortiko-spongióz.štep:ulna distálna	5f043.r↔	Transpl.kost.tk.bez cievnnej stopky:fibula dist.
5f041.a↔	Autológna transpl.kortiko-spongióz.štep:karpálne k.	5f043.s↔	Transpl.kostného tk.bez cievnnej stopky:talus
5f041.b↔	Autológna transpl.kortiko-spongióz.štep:metakarp.k.	5f043.t↔	Transpl.kost.tk.bez cievnnej stopky:kalkaneus
5f041.c↔	Autológna transpl.kortiko-spongióz.štep:falangy pr.r.	5f043.u↔	Transpl.kost.tk.bez cievnnej stopky:tarzálné k.
5f041.e↔	Autológna transpl.kortiko-spongióz.štep:krčok steh.k.	5f043.v↔	Transpl.kost.tk.bez cievnnej stopky:metatarzálné k.
5f041.f↔	Autológna transpl.kortiko-spongióz.štep:femur prox.	5f043.w↔	Transpl.kost.tk.bez cievnnej stopky:falangy prstov n.
5f041.g↔	Autológna transpl.kortiko-spongióz.štep:femur diaf.	5f044.1↔	Transpl.k.tk.s cie.v.stopk.s mikrovask.anast:humerus prox.
5f041.h↔	Autológna transpl.kortiko-spongióz.štep:femur dist.	5f044.2↔	Transpl.k.tk.s cie.v.stopk.s mikrovask.anast:humerus diaf.
5f041.j↔	Autológna transpl.kortiko-spongióz.štep:patela	5f044.3↔	Transpl.k.tk.s cie.v.stopk.s mikrovask.anast:humerus dist.
5f041.k↔	Autológna transpl.kortiko-spongióz.štep:tibia prox.	5f044.4↔	Transpl.k.tk.s cie.v.stopk.s mikrovask.anast:radius prox.
5f041.m↔	Autológna transpl.kortiko-spongióz.štep:tibia diaf.	5f044.5↔	Transpl.k.tk.s cie.v.stopk.s mikrovask.anast:radius diaf.
5f041.n↔	Autológna transpl.kortiko-spongióz.štep:tibia dist.	5f044.6↔	Transpl.k.tk.s cie.v.stopk.s mikrovask.anast:radius distál.
5f041.p↔	Autológna transpl.kortiko-spongióz.štep:fibula prox.	5f044.7↔	Transpl.k.tk.s cie.v.stopk.s mikrovask.anast:ulna prox.
5f041.q↔	Autológna transpl.kortiko-spongióz.štep:fibula diaf.	5f044.8↔	Transpl.k.tk.s cie.v.stopk.s mikrovask.anast:ulna diaf.
5f041.r↔	Autológna transpl.kortiko-spongióz.štep:fibula dist.	5f044.9↔	Transpl.k.tk.s cie.v.stopk.s mikrovask.anast:ulna dist.
5f041.s↔	Autológna transpl.kortiko-spongióz.štep:talus	5f044.a↔	Transpl.k.tk.s cie.v.stopk.s mikrovask.anast:karpálne k.
5f041.t↔	Autológna transpl.kortiko-spongióz.štep:kalkaneus	5f044.b↔	Transpl.k.tk.s cie.v.stopk.s mikrovask.anast:metakarp.k.
5f041.u↔	Autológna transpl.kortiko-spongióz.štep:tarzálné k.	5f044.c↔	Transpl.k.tk.s cie.v.stopk.s mikrovask.anast:falangy pr.r.
5f041.v↔	Autológna transpl.kortiko-spongióz.štep:metatarz.k.	5f044.e↔	Transpl.k.tk.s cie.v.stopk.s mikrovask.anast:krčok steh.k.
5f041.w↔	Autológna transpl.kortiko-spongióz.štep:falangy pr.n.	5f044.f↔	Transpl.k.tk.s cie.v.stopk.s mikrovask.anast:femur prox.
5f042.1↔	Autológ.rozš.transpl.(>4cm)kortiko-spongióz.št.:hum.diaf.	5f044.g↔	Transpl.k.tk.s cie.v.stopk.s mikrovask.anast:femur diaf.
5f042.2↔	Autológ.rozš.transpl.(>4cm)kortiko-spongióz.št.:hum.diaf.	5f044.h↔	Transpl.k.tk.s cie.v.stopk.s mikrovask.anast:femur dist.
5f042.3↔	Autológ.rozš.transpl.(>4cm)kortiko-spongióz.št.:hum.dist.	5f044.k↔	Transpl.k.tk.s cie.v.stopk.s mikrovask.anast:tibia prox.
5f042.4↔	Autológ.rozš.transpl.(>4cm)kortiko-spongióz.št.:radius prox.	5f044.m↔	Transpl.k.tk.s cie.v.stopk.s mikrovask.anast:tibia diaf.
5f042.5↔	Autológ.rozš.transpl.(>4cm)kortiko-spongióz.št.:radius diaf.	5f044.n↔	Transpl.k.tk.s cie.v.stopk.s mikrovask.anast:tibia dist.
5f042.6↔	Autológ.rozš.transpl.(>4cm)kortiko-spongióz.št.:rad.dist.	5f044.p↔	Transpl.k.tk.s cie.v.stopk.s mikrovask.anast:fibula prox.



5t044.q↔	Transpl.k.tk.s cieľ.stopk.s mikrovask.anast.fibula diaf.	5t048.8↔	Alogénna transpl.kortiko-spongióz.št.ulna diaf.
5t044.r↔	Transpl.k.tk.s cieľ.stopk.s mikrovask.anast.fibula dist.	5t048.9↔	Alogénna transpl.kortiko-spongióz.št.ulna distálna
5t044.s↔	Transpl.kost.tk.s cieľ.stopk.s mikrovask.anast.talus	5t048.a↔	Alogénna transpl.kortiko-spongióz.št.karpálne k.
5t044.t↔	Transpl.k.tk.s cieľ.stopk.s mikrovask.anast.kalkaneus	5t048.b↔	Alogénna transpl.kortiko-spongióz.št.metakarp.k.
5t044.u↔	Transpl.k.tk.s cieľ.stopk.s mikrovask.anast.tarzálne k.	5t048.c↔	Alogénna transpl.kortiko-spongióz.št.falangy pr.r.
5t044.v↔	Transpl.k.tk.s cieľ.stopk.s mikrovask.anast.metatarz.k.	5t048.e↔	Alogénna transpl.kortiko-spongióz.št.krčok steh.k.
5t044.w↔	Transpl.k.tk.s cieľ.stopk.s mikrovask.anast.falangy pr.n.	5t048.f↔	Alogénna transpl.kortiko-spongióz.št.femur prox.
5t045.1↔	Autológna transpl.chrupav.-kostn.transpl.humerus prox.	5t048.g↔	Alogénna transpl.kortiko-spongióz.št.femur diaf.
5t045.3↔	Autológ.transpl.chrupav.-kostn.transpl.humerus dist.	5t048.h↔	Alogénna transpl.kortiko-spongióz.št.femur dist.
5t045.4↔	Autológ.transpl.chrupav.-kostn.transpl.radius prox.	5t048.j↔	Alogénna transpl.kortiko-spongióz.št.patela
5t045.e↔	Autológ.transpl.chrupav.-kostn.transpl.krčok steh.k.	5t048.k↔	Alogénna transpl.kortiko-spongióz.št.tibia prox.
5t045.h↔	Autológna transpl.chrupav.-kostn.transpl.femur dist.	5t048.m↔	Alogénna transpl.kortiko-spongióz.št.tibia diaf.
5t045.j↔	Autológna transpl.chrupav.-kostn.transpl.patela	5t048.n↔	Alogénna transpl.kortiko-spongióz.št.tibia dist.
5t045.k↔	Autológna transpl.chrupav.-kostn.transpl.tibia prox.	5t048.p↔	Alogénna transpl.kortiko-spongióz.št.fibula prox.
5t045.n↔	Autológna transpl.chrupav.-kostn.transpl.tibia dist.	5t048.q↔	Alogénna transpl.kortiko-spongióz.št.fibula diaf.
5t045.p↔	Autológ.transpl.chrupav.-kostn.transpl.fibula prox.	5t048.r↔	Alogénna transpl.kortiko-spongióz.št.fibula dist.
5t045.r↔	Autológ.transpl.chrupav.-kostn.transpl.fibula dist.	5t048.s↔	Alogénna transpl.kortiko-spongióz.št.talus
5t045.s↔	Autológna transpl.chrupav.-kostn.transpl.talus	5t048.t↔	Alogénna transpl.kortiko-spongióz.št.kalkaneus
5t045.t↔	Autológna transpl.chrupav.-kostn.transpl.kalkaneus	5t048.u↔	Alogénna transpl.kortiko-spongióz.št.tarzálne k.
5t045.u↔	Autológna transpl.chrupav.-kostn.transpl.tarzálne k.	5t048.v↔	Alogénna transpl.kortiko-spongióz.št.metatarz.k.
5t045.v↔	Autológna transpl.chrupav.-kostn.transpl.metatarz.k.	5t048.w↔	Alogénna transpl.kortiko-spongióz.št.falangy pr.n.
5t045.w↔	Autológ.transpl.chrupav.-kostn.transpl.falangy pr.n.	5t049.2↔	Alogénna transpl.rúrovitej kosti:humerus diafýza
5t046.1↔	Alog.transpl.chrupav.-kostn.transpl.humerus prox.	5t049.5↔	Alogénna transpl.rúrovitej kosti:radius diaf.
5t046.3↔	Alog.transpl.chrupav.-kostn.transpl.humerus dist.	5t049.8↔	Alogénna transpl.rúrovitej kosti:ulna diafýzárna
5t046.e↔	Alog.transpl.chrupav.-kostn.transpl.krčok steh.k.	5t049.g↔	Alogénna transpl.rúrovitej kosti:femur diaf.
5t046.h↔	Alogénna transpl.chrupav.-kostn.transpl.femur dist.	5t049.m↔	Alogénna transpl.rúrovitej kosti:tibia diaf.
5t046.k↔	Alogénna transpl.chrupav.-kostn.transpl.tibia prox.	5t049.q↔	Alogénna transpl.rúrovitej kosti:fibula diaf.
5t046.n↔	Alogénna transpl.chrupav.-kostn.transpl.tibia dist.	5t049.s↔	Alogénna transplantácia rúrovitej kosti:talus
5t046.p↔	Alogénna transpl.chrupav.-kostn.transpl.fibula prox.	5t049.t↔	Alogénna transpl.rúrovitej kosti:kalkaneus
5t046.r↔	Alogénna transpl.chrupav.-kostn.transpl.fibula dist.	5t049.u↔	Alogénna transpl.rúrovitej kosti:tarzálne k.
5t046.s↔	Alogénna transpl.chrupav.-kostn.transpl.talus	5t049.v↔	Alogénna transpl.rúrovitej kosti:metatarzálne k.
5t046.t↔	Alogénna transpl.chrupav.-kostn.transpl.kalkaneus	5t049.w↔	Alogénna transpl.rúrovitej kosti:fangly prstov n.
5t046.u↔	Alogénna transpl.chrupav.-kostn.transpl.tarzálne k.	5t04a.1↔	Transpozícia kost.tk.s cievnou stopkou:humerus prox.
5t046.v↔	Alogénna transpl.chrupav.-kostn.transpl.metatarz.k.	5t04a.2↔	Transpozícia kost.tk.s cievnou stopkou:humerus diafýza
5t046.w↔	Alog.transpl.chrupav.-kostn.transpl.falangy pr.n.	5t04a.3↔	Transpozícia kost.tk.s cievnou stopkou:humerus dist.
5t047.1↔	Alogénna transpl.spongióznej kosti:humerus prox.	5t04a.4↔	Transpozícia kost.tk.s cievnou stopkou:radius prox.
5t047.2↔	Alogénna transpl.spongióznej kosti:humerus diafýza	5t04a.5↔	Transpozícia kost.tk.s cievnou stopkou:radius diaf.
5t047.3↔	Alogénna transpl.spongióznej kosti:humerus dist.	5t04a.6↔	Transpozícia kost.tk.s cievnou stopkou:radius distál.
5t047.4↔	Alogénna transpl.spongióznej kosti:radius prox.	5t04a.7↔	Transpozícia kost.tk.s cievnou stopkou:ulna prox.
5t047.5↔	Alogénna transpl.spongióznej kosti:radius diaf.	5t04a.8↔	Transpozícia kost.tk.s cievnou stopkou:ulna diafýzárna
5t047.6↔	Alogénna transpl.spongióznej kosti:radius distál.	5t04a.9↔	Transpozícia kost.tk.s cievnou stopkou:ulna distálna
5t047.7↔	Alogénna transpl.spongióznej kosti:ulna prox.	5t04a.a↔	Transpozícia kost.tk.s cievnou stopkou:karpálne k.
5t047.8↔	Alogénna transpl.spongióznej kosti:ulna diafýzárna	5t04a.e↔	Transpozícia kost.tk.s cievnou stopkou:krčok steh.k.
5t047.9↔	Alogénna transpl.spongióznej kosti:ulna distálna	5t04a.f↔	Transpozícia kost.tk.s cievnou stopkou:femur prox.
5t047.a↔	Alogénna transpl.spongióznej kosti:karpálne k.	5t04a.g↔	Transpozícia kost.tk.s cievnou stopkou:femur diaf.
5t047.b↔	Alogénna transpl.spongióznej kosti:metakarpálne k.	5t04a.h↔	Transpozícia kost.tk.s cievnou stopkou:femur dist.
5t047.c↔	Alogénna transpl.spongióznej kosti:fangly prstov r.	5t04a.k↔	Transpozícia kost.tk.s cievnou stopkou:tibia prox.
5t047.e↔	Alogénna transpl.spongióznej kosti:krčok steh.k.	5t04a.m↔	Transpozícia kost.tk.s cievnou stopkou:tibia diaf.
5t047.f↔	Alogénna transpl.spongióznej kosti:femur prox.	5t04a.n↔	Transpozícia kost.tk.s cievnou stopkou:tibia dist.
5t047.g↔	Alogénna transpl.spongióznej kosti:femur diaf.	5t04a.p↔	Transpozícia kost.tk.s cievnou stopkou:fibula prox.
5t047.h↔	Alogénna transpl.spongióznej kosti:femur dist.	5t04a.q↔	Transpozícia kost.tk.s cievnou stopkou:fibula diaf.
5t047.j↔	Alogénna transpl.spongióznej kosti:patela	5t04a.r↔	Transpozícia kost.tk.s cievnou stopkou:fibula dist.
5t047.k↔	Alogénna transpl.spongióznej kosti:tibia prox.	5t04a.s↔	Transpozícia kost.tk.s cievnou stopkou:talus
5t047.m↔	Alogénna transpl.spongióznej kosti:tibia diaf.	5t04a.t↔	Transpozícia kost.tk.s cievnou stopkou:kalkaneus
5t047.n↔	Alogénna transpl.spongióznej kosti:tibia dist.	5t04a.u↔	Transpozícia kost.tk.s cievnou stopkou:tarzálne k.
5t047.p↔	Alogénna transpl.spongióznej kosti:fibula prox.	5t04a.v↔	Transpozícia kost.tk.s cievnou stopkou:metatarzálne k.
5t047.q↔	Alogénna transpl.spongióznej kosti:fibula diaf.	5t04a.w↔	Transpozícia kost.tk.s cievnou stopkou:fangly prstov n.
5t047.r↔	Alogénna transpl.spongióznej kosti:fibula dist.	5t04b.1↔	Transpl.humán.demineraliz.kost.matrix:humerus prox.
5t047.s↔	Alogénna transpl.spongióznej kosti:talus	5t04b.2↔	Transpl.humán.demineraliz.kost.matrix:humerus diaf.
5t047.t↔	Alogénna transpl.spongióznej kosti:kalkaneus	5t04b.3↔	Transpl.humán.demineraliz.kost.matrix:humerus dist.
5t047.u↔	Alogénna transpl.spongióznej kosti:tarzálne k.	5t04b.4↔	Transpl.humán.demineraliz.kost.matrix:radius prox.
5t047.v↔	Alogénna transpl.spongióznej kosti:metatarzálne k.	5t04b.5↔	Transpl.humán.demineraliz.kost.matrix:radius diaf.
5t047.w↔	Alogénna transpl.spongióznej kosti:fangly prstov n.	5t04b.6↔	Transpl.humán.demineraliz.kost.matrix:radius distál.
5t048.1↔	Alogénna transpl.kortiko-spongióz.št:humerus prox.	5t04b.7↔	Transpl.humán.demineraliz.kost.matrix:ulna prox.
5t048.2↔	Alogénna transpl.kortiko-spongióz.št:humerus diaf.	5t04b.8↔	Transpl.humán.demineraliz.kost.matrix:ulna diaf.
5t048.3↔	Alogénna transpl.kortiko-spongióz.št:humerus dist.	5t04b.9↔	Transpl.humán.demineraliz.kost.matrix:ulna dist.
5t048.4↔	Alogénna transpl.kortiko-spongióz.št:radius prox.	5t04b.a↔	Transpl.humán.demineraliz.kost.matrix:karpálne k.
5t048.5↔	Alogénna transpl.kortiko-spongióz.št:radius diaf.	5t04b.b↔	Transpl.humán.demineraliz.kost.matrix:metakarp.k.
5t048.6↔	Alogénna transpl.kortiko-spongióz.št:radius distál.	5t04b.c↔	Transpl.humán.demineraliz.kost.matrix:fangly pr.r.
5t048.7↔	Alogénna transpl.kortiko-spongióz.št:ep:ulna prox.	5t04b.e↔	Transpl.humán.demineraliz.kost.matrix:krčok steh.k.

5t04b.f↔	Transpl.humán.demineraliz.kost.matrix:femur prox.	5t051.2↔	Impl.kost.cementu s prísadou ATB:humerus diaf.
5t04b.g↔	Transpl.humán.demineraliz.kost.matrix:femur diaf.	5t051.3↔	Impl.kost.cementu s prísadou ATB:humerus dist.
5t04b.h↔	Transpl.humán.demineraliz.kost.matrix:femur dist.	5t051.4↔	Impl.kost.cementu s prísadou ATB:radius prox.
5t04b.j↔	Transpl.humán.demineralizovanej kost.matrix:patela	5t051.5↔	Impl.kost.cementu s prísadou ATB:radius diaf.
5t04b.k↔	Transpl.humán.demineraliz.kost.matrix:tibia prox.	5t051.6↔	Impl.kost.cementu s prísadou ATB:radius dist.
5t04b.m↔	Transpl.humán.demineraliz.kost.matrix:tibia diaf.	5t051.7↔	Impl.kost.cementu s prísadou ATB:ulna prox.
5t04b.n↔	Transpl.humán.demineraliz.kost.matrix:tibia dist.	5t051.8↔	Impl.kost.cementu s prísadou ATB:ulna diaf.
5t04b.p↔	Transpl.humán.demineraliz.kost.matrix:fibula prox.	5t051.9↔	Impl.kost.cementu s prísadou ATB:ulna dist.
5t04b.q↔	Transpl.humán.demineraliz.kost.matrix:fibula diaf.	5t051.a↔	Impl.kost.cementu s prísadou ATB:karpálne k.
5t04b.r↔	Transpl.humán.demineraliz.kost.matrix:fibula dist.	5t051.b↔	Impl.kost.cementu s prísadou ATB:metakarp.k.
5t04b.s↔	Transpl.humán.demineraliz.kostnej matrix:talus	5t051.c↔	Impl.kost.cementu s prísadou ATB:falangy pr.r.
5t04b.t↔	Transpl.humán.demineraliz.kost.matrix:kalkaneus	5t051.e↔	Impl.kost.cementu s prísadou ATB:krčok steh.k.
5t04b.u↔	Transpl.humán.demineraliz.kost.matrix:tarzálne k.	5t051.f↔	Impl.kost.cementu s prísadou ATB:femur prox.
5t04b.v↔	Transpl.humán.demineraliz.kost.matrix:metatarz.k.	5t051.g↔	Impl.kost.cementu s prísadou ATB:femur diaf.
5t04b.w↔	Transpl.humán.demineraliz.kost.matrix:falangy pr.n.	5t051.h↔	Impl.kost.cementu s prísadou ATB:femur dist.
5t04x.1↔	Iné transplantácie/transpozície kost.tk:humerus prox.	5t051.j↔	Impl.kost.cementu s prísadou ATB:patela
5t04x.2↔	Iné transplantácie/transpozície kost.tk:humerus diafýza	5t051.k↔	Impl.kost.cementu s prísadou ATB:tibia prox.
5t04x.3↔	Iné transplantácie/transpozície kost.tk:humerus dist.	5t051.m↔	Impl.kost.cementu s prísadou ATB:tibia diaf.
5t04x.4↔	Iné transplantácie/transpozície kost.tk:radius prox.	5t051.n↔	Impl.kost.cementu s prísadou ATB:tibia dist.
5t04x.5↔	Iné transplantácie/transpozície kost.tk:radius diaf.	5t051.p↔	Impl.kost.cementu s prísadou ATB:fibula prox.
5t04x.6↔	Iné transplantácie/transpozície kost.tk:radius distál.	5t051.q↔	Impl.kost.cementu s prísadou ATB:fibula diaf.
5t04x.7↔	Iné transplantácie/transpozície kost.tk:ulna prox.	5t051.r↔	Impl.kost.cementu s prísadou ATB:fibula dist.
5t04x.8↔	Iné transplantácie/transpozície kost.tk:ulna diafýzárna	5t051.s↔	Impl.kost.cementu s prísadou ATB:talus
5t04x.9↔	Iné transplantácie/transpozície kost.tk:ulna distálna	5t051.t↔	Impl.kost.cementu s prísadou ATB:kalkaneus
5t04x.a↔	Iné transplantácie/transpozície kost.tk:karpálne k.	5t051.u↔	Impl.kost.cementu s prísadou ATB:tarzálne k.
5t04x.b↔	Iné transplantácie/transpozície kost.tk:metakarpálne k.	5t051.v↔	Impl.kost.cementu s prísadou ATB:metatarz.k.
5t04x.c↔	Iné transplantácie/transpozície kost.tk:falangy pr.r.	5t051.w↔	Impl.kost.cementu s prísadou ATB:falangy pr.n.
5t04x.e↔	Iné transplantácie/transpozície kost.tk:krčok steh.k.	5t052.1↔	Impl.keram.kost.náhrady:humerus prox.
5t04x.f↔	Iné transplantácie/transpozície kost.tk:femur prox.	5t052.2↔	Impl.keram.kost.náhrady:humerus diaf.
5t04x.g↔	Iné transplantácie/transpozície kost.tk:femur diaf.	5t052.3↔	Impl.keram.kost.náhrady:humerus dist.
5t04x.h↔	Iné transplantácie/transpozície kost.tk:femur dist.	5t052.4↔	Impl.keram.kost.náhrady:radius prox.
5t04x.j↔	Iné transplantácie/transpozície kostného tk:patela	5t052.5↔	Impl.keram.kost.náhrady:radius diaf.
5t04x.k↔	Iné transplantácie/transpozície kost.tk:tibia prox.	5t052.6↔	Impl.keram.kost.náhrady:radius distál.
5t04x.m↔	Iné transplantácie/transpozície kost.tk:tibia diaf.	5t052.7↔	Impl.keram.kost.náhrady:ulna prox.
5t04x.n↔	Iné transplantácie/transpozície kost.tk:tibia dist.	5t052.8↔	Impl.keram.kost.náhrady:ulna diaf.
5t04x.p↔	Iné transplantácie/transpozície kost.tk:fibula prox.	5t052.9↔	Implant.keram.kost.náhrady:ulna dist.
5t04x.q↔	Iné transplantácie/transpozície kost.tk:fibula diaf.	5t052.a↔	Impl.keram.kost.náhrady:karpálne k.
5t04x.r↔	Iné transplantácie/transpozície kost.tk:fibula dist.	5t052.b↔	Impl.keram.kost.náhrady:metakarpálne k.
5t04x.s↔	Iné transplantácie/transpozície kostného tk:talus	5t052.c↔	Impl.keram.kost.náhrady:falangy pr.r.
5t04x.t↔	Iné transplantácie/transpozície kost.tk:kalkaneus	5t052.e↔	Impl.keram.kost.náhrady:krčok steh.k.
5t04x.u↔	Iné transplantácie/transpozície kost.tk:tarzálne k.	5t052.f↔	Impl.keram.kost.náhrady:femur prox.
5t04x.v↔	Iné transplantácie/transpozície kost.tk:metatarzálne k.	5t052.g↔	Impl.keram.kost.náhrady:femur diaf.
5t04x.w↔	Iné transplantácie/transpozície kost.tk:falangy pr.n.	5t052.h↔	Impl.keram.kost.náhrady:femur dist.
5t050.1↔	Impl.kost.cementu bez prísady ATB:humerus prox.	5t052.j↔	Impl.keramickej kostnej náhrady:patela
5t050.2↔	Impl.kost.cementu bez prísady ATB:humerus diaf.	5t052.k↔	Impl.keram.kost.náhrady:tibia prox.
5t050.3↔	Impl.kost.cementu bez prísady ATB:humerus dist.	5t052.m↔	Impl.keram.kost.náhrady:tibia diaf.
5t050.4↔	Impl.kost.cementu bez prísady ATB:radius prox.	5t052.n↔	Impl.keram.kost.náhrady:tibia dist.č.
5t050.5↔	Impl.kost.cementu bez prísady ATB:radius diaf.	5t052.p↔	Impl.keram.kost.náhrady:fibula prox.
5t050.6↔	Impl.kost.cementu bez prísady ATB:radius dist.	5t052.q↔	Impl.keram.kost.náhrady:fibula diaf.
5t050.7↔	Impl.kost.cementu bez prísady ATB:ulna prox.	5t052.r↔	Impl.keram.kost.náhrady:fibula dist.
5t050.8↔	Impl.kost.cementu bez prísady ATB:ulna diaf.	5t052.s↔	Impl.keramickej kostnej náhrady:talus
5t050.9↔	Impl.kost.cementu bez prísady ATB:ulna dist.	5t052.t↔	Impl.keram.kost.náhrady:kalkaneus
5t050.a↔	Impl.kost.cementu bez prísady ATB:karpálne k.	5t052.u↔	Impl.keram.kost.náhrady:tarzálne k.
5t050.e↔	Impl.kost.cementu bez prísady ATB:krčok steh.k.	5t052.v↔	Impl.keram.kost.náhrady:metatarzálne k.
5t050.f↔	Impl.kost.cementu bez prísady ATB:femur prox.	5t052.w↔	Impl.keram.kost.náhrady:falangy pr.n.
5t050.g↔	Impl.kost.cementu bez prísady ATB:femur diaf.	5t053.1↔	Impl.resorb.keramic.kost.náhrady:humerus pr.
5t050.h↔	Impl.kost.cementu bez prísady ATB:femur dist.	5t053.2↔	Impl.resorb.keramic.kost.náhrady:humerus diaf.
5t050.j↔	Impl.kost.cementu bez prísady ATB:patela	5t053.3↔	Impl.resorb.keramic.kost.náhrady:humerus dist.
5t050.k↔	Impl.kost.cementu bez prísady ATB:tibia prox.	5t053.4↔	Impl.resorb.keramic.kost.náhrady:radius pr.
5t050.m↔	Impl.kost.cementu bez prísady ATB:tibia diaf.	5t053.5↔	Impl.resorb.keramic.kost.náhrady:radius diaf.
5t050.n↔	Impl.kost.cementu bez prísady ATB:tibia dist.	5t053.6↔	Impl.resorb.keramic.kost.náhrady:radius distál.
5t050.p↔	Impl.kost.cementu bez prísady ATB:fibula prox.	5t053.7↔	Impl.resorb.keramic.kost.náhrady:ulna prox.
5t050.q↔	Impl.kost.cementu bez prísady ATB:fibula diaf.	5t053.8↔	Impl.resorb.keramic.kost.náhrady:ulna diaf.
5t050.r↔	Impl.kost.cementu bez prísady ATB:fibula dist.	5t053.9↔	Impl.resorb.keramic.kost.náhrady:ulna dist.
5t050.s↔	Impl.kost.cementu bez prísady ATB:talus	5t053.a↔	Impl.resorb.keramic.kost.náhrady:karpálne k.
5t050.t↔	Impl.kost.cementu bez prísady ATB:kalkaneus	5t053.b↔	Impl.resorb.keramic.kost.náhrady:metakarp.k.
5t050.u↔	Impl.kost.cementu bez prísady ATB:tarzálne k.	5t053.c↔	Impl.resorb.keramic.kost.náhrady:falangy pr.r.
5t050.v↔	Impl.kost.cementu bez prísady ATB:metatarz.k.	5t053.e↔	Impl.resorb.keramic.kost.náhrady:krčok steh.k.
5t050.w↔	Impl.kost.cementu bez prísady ATB:falangy pr.n.	5t053.f↔	Impl.resorb.keramic.kost.náhrady:femur prox.
5t051.1↔	Impl.kost.cementu s prísadou ATB:humerus pr.	5t053.g↔	Impl.resorb.keramic.kost.náhrady:femur diaf.



5t053.h↔	Impl.resorb.keramic.kost.náhrady:femur dist.	5t070.2↔	Revízia osteos.m.bez jeho výmeny:humerus diaf.
5t053.j↔	Impl.resorb.keramic.kost.náhrady:patela	5t070.3↔	Revízia osteos.m.bez jeho výmeny:humerus dist.
5t053.k↔	Impl.resorb.keramic.kost.náhrady:tibia prox.	5t070.4↔	Revízia osteos.m.bez jeho výmeny:radius prox.
5t053.m↔	Impl.resorb.keramic.kost.náhrady:tibia diaf.	5t070.5↔	Revízia osteos.m.bez jeho výmeny:radius diaf.
5t053.n↔	Impl.resorb.keramic.kost.náhrady:tibia dist.	5t070.6↔	Revízia osteos.m.bez jeho výmeny:radius distál.
5t053.p↔	Impl.resorb.keramic.kost.náhrady:fibula prox.	5t070.7↔	Revízia osteos.m.bez jeho výmeny:ulna prox.
5t053.q↔	Impl.resorb.keramic.kost.náhrady:fibula diaf.	5t070.8↔	Revízia osteos.m.bez jeho výmeny:ulna diaf.
5t053.r↔	Impl.resorb.keramic.kost.náhrady:fibula dist.	5t070.9↔	Revízia osteos.m.bez jeho výmeny:ulna dist.
5t053.s↔	Impl.resorb.keramic.kost.náhrady:talus	5t070.a↔	Revízia osteos.m.bez jeho výmeny:karpálne k.
5t053.t↔	Impl.resorb.keramic.kost.náhrady:kalkaneus	5t070.b↔	Revízia osteos.m.bez jeho výmeny:metakarp.k.
5t053.u↔	Impl.resorb.keramic.kost.náhrady:tarzálné k.	5t070.c↔	Revízia osteos.m.bez jeho výmeny:falangy pr.r.
5t053.v↔	Impl.resorb.keramic.kost.náhrady:metatarz.k.	5t070.e↔	Revízia osteos.m.bez jeho výmeny:krčok steh.k.
5t053.w↔	Impl.resorb.keramic.kost.náhrady:falangy pr.n.	5t070.f↔	Revízia osteos.m.bez jeho výmeny:femur prox.
5t054.1↔	Impl.kovovej kost.náhrady:humerus prox.	5t070.g↔	Revízia osteos.m.bez jeho výmeny:femur diaf.
5t054.2↔	Impl.kovovej kost.náhrady:humerus diaf.	5t070.h↔	Revízia osteos.m.bez jeho výmeny:femur dist.
5t054.3↔	Impl.kovovej kost.náhrady:humerus dist.	5t070.j↔	Revízia osteos.m.bez jeho výmeny:patela
5t054.4↔	Impl.kovovej kost.náhrady:radius prox.	5t070.k↔	Revízia osteos.m.bez jeho výmeny:tibia prox.
5t054.5↔	Impl.kovovej kost.náhrady:radius diaf.	5t070.m↔	Revízia osteos.m.bez jeho výmeny:tibia diaf.
5t054.6↔	Impl.kovovej kost.náhrady:radius distál.	5t070.n↔	Revízia osteos.m.bez jeho výmeny:tibia dist.
5t054.7↔	Impl.kovovej kost.náhrady:ulna prox.	5t070.p↔	Revízia osteos.m.bez jeho výmeny:fibula prox.
5t054.8↔	Impl.kovovej kost.náhrady:ulna diaf.	5t070.q↔	Revízia osteos.m.bez jeho výmeny:fibula diaf.
5t054.9↔	Impl.kovovej kost.náhrady:ulna dist.	5t070.r↔	Revízia osteos.m.bez jeho výmeny:fibula dist.
5t054.a↔	Impl.kovovej kost.náhrady:karpálne k.	5t070.s↔	Revízia osteosynetického materiálu bez jeho výmeny-talus
5t054.b↔	Impl.kovovej kost.náhrady:metakarp.k.	5t070.t↔	Revízia osteos.m.bez jeho výmeny:kalkaneus
5t054.c↔	Impl.kovovej kost.náhrady:falangy pr.r.	5t070.u↔	Revízia osteos.m.bez jeho výmeny:tarzálné k.
5t054.e↔	Impl.kovovej kost.náhrady:krčok steh.k.	5t070.v↔	Revízia osteos.m.bez jeho výmeny:metatarz.k.
5t054.f↔	Impl.kovovej kost.náhrady:femur prox.	5t070.w↔	Revízia osteos.m.bez jeho výmeny:falangy pr.n.
5t054.g↔	Impl.kovovej kost.náhrady:femur diaf.	5t080.0↔	Resekcie (exostózy):os metatarsale I
5t054.h↔	Impl.kovovej kost.náhrady:femur dist.	5t080.1↔	Resekcie (exostózy):ossa mtrs.II-V,1 mtrtr.kost'
5t054.j↔	Impl.kovovej kost.náhrady:patela	5t080.2↔	Resekcie (exostózy):ossa metatarsalia II-V,2 metatarz.k.
5t054.k↔	Impl.kovovej kost.náhrady:tibia prox.	5t080.3↔	Resekcie (exostózy):ossa metatarsalia II-V,3 metatarz.k.
5t054.m↔	Impl.kovovej kost.náhrady:tibia diaf.	5t080.4↔	Resekcie (exostózy):ossa metatarsalia II-V,4 metatarz.k.
5t054.n↔	Impl.kovovej kost.náhrady:tibia dist.	5t080.a↔	Resekcie (exostózy):digitus I
5t054.p↔	Impl.kovovej kost.náhrady:fibula prox.	5t080.b↔	Resekcie (exostózy):digitus II-V,1 falanx
5t054.q↔	Impl.kovovej kost.náhrady:fibula diaf.	5t080.c↔	Resekcie (exostózy):digitus II-V,2 falangy
5t054.r↔	Impl.kovovej kost.náhrady:fibula dist.	5t080.d↔	Resekcie (exostózy):digitus II-V,3 falangy
5t054.s↔	Impl.kovovej kost.náhrady:talus	5t080.e↔	Resekcie (exostózy):digitus II-V,4 falangy
5t054.t↔	Impl.kovovej kost.náhrady:kalkaneus	5t080.f↔	Resekcie (exostózy):digitus II-V,5 a viac falangov
5t054.u↔	Impl.kovovej kost.náhrady:tarzálné k.	5t080.x↔	Resekcie (exostózy):ostatné
5t054.v↔	Impl.kovovej kost.náhrady:metatarz.k.	5t081.0↔	Korekt.OP mäkk.č.MTT:výška 1.MTT-falangeál.lúč
5t054.w↔	Impl.kovovej kost.náhrady:falangy pr.n.	5t081.1↔	Korekt.OP mäkk.č.MTT:výška 2.-5.MTT-fl.lúč:1.MTT-fl.lúč
5t05x.1↔	Impl.inej alopl.kost.náhr:humerus prox.	5t081.2↔	Korekt.OP mäkk.č.MTT:výška 2.-5.MTT-fl.lúč:2 MTT-fl.lúče
5t05x.2↔	Impl.inej alopl.kost.náhr:humerus diaf.	5t081.3↔	Korekt.OP mäkk.č.MTT:výška 2.-5.MTT-fl.lúč:3 MTT-fl.lúče
5t05x.3↔	Impl.inej alopl.kost.náhr:humerus dist.	5t081.4↔	Korekt.OP mäkk.č.MTT:výška 2.-5.MTT-fl.lúč:4 MTT-fl.lúče
5t05x.4↔	Impl.inej alopl.kost.náhr:radius prox.	5t082.0↔	Osteotomia os metatarsale I
5t05x.5↔	Impl.inej alopl.kost.náhr:radius diaf.	5t082.02↔	Osteotomia os metatarsale I,dvojité osteotómia
5t05x.6↔	Impl.inej alopl.kost.náhr:radius distál.	5t082.1↔	Osteotomia ossa metatarsalia II-V:1 metatarzálna kost'
5t05x.7↔	Impl.inej alopl.kost.náhr:ulna prox.	5t082.2↔	Osteotomia ossa metatarsalia II-V:2 metatarzálné k.
5t05x.8↔	Implantácia inej aloplast.kostnej náhrady:ulna diaf.	5t082.3↔	Osteotomia ossa metatarsalia II-V:3 metatarzálné k.
5t05x.9↔	Implantácia inej aloplast.kostnej náhrady:ulna dist.	5t082.4↔	Osteotomia ossa metatarsalia II-V:4 metatarzálné k.
5t05x.a↔	Impl.inej alopl.kost.náhr:karpálne k.	5t082.a↔	Osteotomia digitus I
5t05x.b↔	Impl.inej alopl.kost.náhr:metakarpálne k.	5t082.b↔	Osteotomia digitus II-V,1 falanx
5t05x.c↔	Impl.inej alopl.kost.náhr:falangy prstov r.	5t082.c↔	Osteotomia digitus II-V,2 falangy
5t05x.e↔	Impl.inej alopl.kost.náhr:krčok steh.k.	5t082.d↔	Osteotomia digitus II-V,3 falangy
5t05x.f↔	Impl.inej alopl.kost.náhr:femur prox.	5t082.e↔	Osteotomia digitus II-V,4 falangy
5t05x.g↔	Impl.inej alopl.kost.náhr:femur diaf.	5t082.f↔	Osteotomia digitus II-V,5 a viac falangov
5t05x.h↔	Impl.inej alopl.kost.náhr:femur dist.	5t082.x↔	Osteotomia ostatné
5t05x.j↔	Implantácia inej aloplast.kost.náhrady:patela	5t083.0↔	Artroplastika metatarzofalangeál.kību I
5t05x.k↔	Impl.inej alopl.kost.náhr:tibia prox.	5t083.1↔	Artroplastika metatarzofalangeál.kību II-V:1 kíb
5t05x.m↔	Impl.inej alopl.kost.náhr:tibia diaf.	5t083.2↔	Artroplastika metatarzofalangeál.kību II-V:2 kíby
5t05x.n↔	Impl.inej alopl.kost.náhr:tibia dist.č.	5t083.3↔	Artroplastika metatarzofalangeál.kību II-V:3 kíby
5t05x.p↔	Impl.inej alopl.kost.náhr:fibula prox.	5t083.4↔	Artroplastika metatarzofalangeál.kību II-V:4 kíby
5t05x.q↔	Impl.inej alopl.kost.náhr:fibula diaf.	5t083.a↔	Artroplastika interfalangeálny kľbu I
5t05x.r↔	Impl.inej alopl.kost.náhr:fibula dist.č.	5t083.b↔	Artroplastika interfalangeál.kību II-V:1 kíb
5t05x.s↔	Implantácia inej aloplast.kostnej náhrady:talus	5t083.c↔	Artroplast.interfalangeál.kību II-V:2 kíby
5t05x.t↔	Implantácia inej aloplast.kostnej náhrady:kalkaneus	5t083.d↔	Artroplast.interfalangeál.kību II-V:3 kíby
5t05x.u↔	Impl.inej alopl.kost.náhr:tarzálné k.	5t083.e↔	Artroplast.interfalangeál.kību II-V:4 kíby
5t05x.v↔	Impl.inej alopl.kost.náhr:metatarzálné k.	5t08x↔	Ostat.OP metatarzálnych kostí a článkov prstov nohy
5t05x.w↔	Impl.inej alopl.kost.náhr:falangy pr.n.	5t091.1↔	Dočasná epifyzeodéza:humerus proxim.
5t070.1↔	Revízia osteos.m.bez jeho výmeny:humerus prox.	5t091.3↔	Dočasná epifyzeodéza:humerus dist.

5t091.4↔	Dočasná epifyzeodéza:radius proxim.	5t103.5↔	Otv.rep.jednoduch.zlom.v diafýze:radius:št.dlahou
5t091.6↔	Dočasná epifyzeodéza:radius dist.	5t103.8↔	Otv.rep.jednoduch.zlom.v diafýze:ulna:št.dlahou
5t091.7↔	Dočasná epifyzeodéza:ulna proxim.	5t103.g↔	Otv.rep.jednoduch.zlom.v diafýze:femur:št.dlahou
5t091.9↔	Dočasná epifyzeodéza:ulna dist.	5t103.m↔	Otv.rep.jednoduch.zlom.v diafýze:tibia:št.dlahou
5t091.b↔	Dočasná epifyzeodéza:metakarpálne kosti	5t103.q↔	Otv.rep.jednoduch.zlom.v diafýze:fibula:št.dlahou
5t091.c↔	Dočasná epifyzeodéza:falangy prstov ruky	5t104.2↔	Otv.rep.jednoduch.zlom.v diafýze:humerus:drôtom/serkl
5t091.e↔	Dočasná epifyzeodéza:krčok steh.kosti	5t104.5↔	Otv.rep.jednoduch.zlom.v diafýze:radius:drôtom/serkl
5t091.f↔	Dočasná epifyzeodéza:femur proxim.	5t104.8↔	Otv.rep.jednoduch.zlom.v diafýze:ulna:drôtom/serkl
5t091.h↔	Dočasná epifyzeodéza:femur dist.	5t104.g↔	Otv.rep.jednoduch.zlom.v diafýze:femur:drôtom/serkl
5t091.k↔	Dočasná epifyzeodéza:tibia proxim.	5t104.m↔	Otv.rep.jednoduch.zlom.v diafýze:tibia:drôtom/serkl
5t091.n↔	Dočasná epifyzeodéza:tibia dist.	5t104.q↔	Otv.rep.jednoduch.zlom.v diafýze:femur:nezaist.predvrt.intrm.kl
5t091.p↔	Dočasná epifyzeodéza:fibula proxim.	5t105.2↔	Otv.rep.j.zlom.v diafýze:humerus:dyn.kompr.skrv dl.
5t091.r↔	Dočasná epifyzeodéza:fibula dist.	5t105.g↔	Otv.rep.jednoduch.zlom.v diafýze:femur:dyn.kompr.skrut.v dl.
5t091.s↔	Dočasná epifyzeodéza:talus	5t106.2↔	Otv.rep.j.zlom.v diafýze:humerus:nezaist.predvrt.intrm.kl
5t091.t↔	Dočasná epifyzeodéza:kalkaneus	5t106.5↔	Otv.rep.jednod.zlom.v diafýze:radius:nezaist.predvrt.intrm.kl
5t091.v↔	Dočasná epifyzeodéza:metatarzálne kosti	5t106.8↔	Otv.rep.jednod.zlom.v diafýze:ulna:nezaist.predvrt.intrm.kl
5t091.w↔	Dočasná epifyzeodéza:falangy prstov nohy	5t106.g↔	Otv.rep.jednod.zlom.v diafýze:femur:nezaist.predvrt.intrm.kl
5t092.1↔	Stála epifyzeodéza:humerus proxim.	5t106.m↔	Otv.rep.jednod.zlom.v diafýze:tibia:nezaist.predvrt.intrm.kl
5t092.3↔	Stála epifyzeodéza:humerus dist.	5t106.q↔	Otv.rep.jednod.zlom.v diafýze:fibula:nezaist.predvrt.intrm.kl
5t092.4↔	Stála epifyzeodéza:radius proxim.	5t107.2↔	Otv.rep.jednod.zlom.v diafýze:humerus:zaist.predvrt.intrm.kl
5t092.6↔	Stála epifyzeodéza:radius distál.	5t107.5↔	Otv.rep.jednod.zlom.v diafýze:radius:zaist.predvrt.intrm.kl
5t092.7↔	Stála epifyzeodéza:ulna proxim.	5t107.8↔	Otv.rep.jednod.zlom.v diafýze:ulna:zaist.predvrt.intrm.kl
5t092.9↔	Stála epifyzeodéza:ulna dist.	5t107.g↔	Otv.rep.jednod.zlom.v diafýze:femur:zaist.predvrt.intrm.kl
5t092.b↔	Stála epifyzeodéza:metakarpálne kosti	5t107.m↔	Otv.rep.jednod.zlom.v diafýze:tibia:zaist.predvrt.intrm.kl
5t092.c↔	Stála epifyzeodéza:falangy prstov ruky	5t107.q↔	Otv.rep.jednod.zlom.v diafýze:fibula:zaist.predvrt.intrm.kl
5t092.e↔	Stála epifyzeodéza:krčok steh.kosti	5t108.2↔	Otv.rep.jednod.zlom.v diafýze:humerus:iM kl.so zaist.pre klb.k
5t092.f↔	Stála epifyzeodéza:femur proxim.	5t108.g↔	Otv.rep.jednod.zlom.v diafýze:femur:iM kl.so zaist.pre klb.k
5t092.h↔	Stála epifyzeodéza:femur dist.	5t108.m↔	Otv.rep.jednod.zlom.v diafýze:tibia:iM kl.so zaist.pre klb.k
5t092.k↔	Stála epifyzeodéza:tibia proxim.	5t109.g↔	Otv.rep.jednod.zlom.v diafýze:femur:transfix.kl
5t092.n↔	Stála epifyzeodéza:tibia dist.	5t109.m↔	Otv.rep.jednod.zlom.v diafýze:tibia:transfix.kl
5t092.p↔	Stála epifyzeodéza:fibula proxim.	5t10a.2↔	Otv.rep.jednod.zlom.v diafýz:humerus:iM drôt.a prút
5t092.r↔	Stála epifyzeodéza:fibula dist.	5t10a.5↔	Otv.rep.jednod.zlom.v diafýz:radius:iM drôt.a prút
5t092.s↔	Stála epifyzeodéza:talus	5t10a.8↔	Otv.rep.jednod.zlom.v diafýz:ulna:iM drôt.a prút
5t092.t↔	Stála epifyzeodéza:kalkaneus	5t10a.g↔	Otv.rep.jednod.zlom.v diafýz:femur:iM drôt.a prút
5t092.u↔	Stála epifyzeodéza:tarzálne kosti	5t10a.m↔	Otv.rep.jednod.zlom.v diafýz:tibia:iM drôt.a prút
5t092.v↔	Stála epifyzeodéza:metatarzálne kosti	5t10a.q↔	Otv.rep.jednod.zlom.v diafýz:fibula:iM drôt.a prút
5t092.w↔	Stála epifyzeodéza:falangy prstov nohy	5t10b.2↔	Otv.rep.jednod.zlom.v diafýz:humerus:uhlo.stab.dlahou
5t093.1↔	Liečebná epifyzeolýza:humerus proxim.	5t10b.5↔	Otv.rep.jednod.zlom.v diafýz:radius:uhlo.stab.dlahou
5t093.3↔	Liečebná epifyzeolýza:humerus dist.	5t10b.8↔	Otv.rep.jednod.zlom.v diafýz:ulna:uhlo.stab.dlahou
5t093.4↔	Liečebná epifyzeolýza:radius proxim.	5t10b.g↔	Otv.rep.jednod.zlom.v diafýz:femur:uhlo.stab.dlahou
5t093.6↔	Liečebná epifyzeolýza:radius dist.	5t10b.m↔	Otv.rep.jednod.zlom.v diafýz:tibia:uhlo.stab.dlahou
5t093.7↔	Liečebná epifyzeolýza:ulna proxim.	5t10b.q↔	Otv.rep.jednod.zlom.v diafýz:fibula:uhlo.stab.dlahou
5t093.9↔	Liečebná epifyzeolýza:ulna dist.	5t10c.2↔	Otv.rep.jednod.zlom.v diafýz:humerus:uhl./kondyl.dl
5t093.b↔	Liečebná epifyzeolýza:metakarpálne kosti	5t10c.g↔	Otv.rep.jednod.zlom.v diafýz:femur:uhl./kondyl.dl
5t093.c↔	Liečebná epifyzeolýza:falangy prstov ruky	5t10t.2↔	Otv.rep.jednod.zlom.v diafýz:humerus:vonk.skelet.fix
5t093.e↔	Liečebná epifyzeolýza:krčok steh.kosti	5t10t.5↔	Otv.rep.jednod.zlom.v diafýz:radius:vonk.skelet.fix
5t093.f↔	Liečebná epifyzeolýza:femur proxim.	5t10t.8↔	Otv.rep.jednod.zlom.v diafýz:ulna:vonk.skelet.fix
5t093.h↔	Liečebná epifyzeolýza:femur dis.	5t10t.g↔	Otv.rep.jednod.zlom.v diafýz:femur:vonk.skelet.fix
5t093.k↔	Liečebná epifyzeolýza:tibia proxim.	5t10t.m↔	Otv.rep.jednod.zlom.v diafýz:tibia:vonk.skelet.fix
5t093.n↔	Liečebná epifyzeolýza:tibia dist.	5t10t.q↔	Otv.rep.jednod.zlom.v diafýz:fibula:vonk.skelet.fix
5t093.p↔	Liečebná epifyzeolýza:fibula proxim.	5t10v.2↔	Otv.rep.jednod.zlom.v diafýz:humerus:kruh.vonk.skelet.fix
5t093.r↔	Liečebná epifyzeolýza:fibula dist.	5t10v.5↔	Otv.rep.jednod.zlom.v diafýz:radius:kruh.vonk.skelet.fix
5t093.s↔	Liečebná epifyzeolýza:talus	5t10v.8↔	Otv.rep.jednod.zlom.v diafýz:tibia:kruh.vonk.skelet.fix
5t093.t↔	Liečebná epifyzeolýza:kalkaneus	5t10v.g↔	Otv.rep.jednod.zlom.v diafýz:femur:kruh.vonk.skelet.fix
5t093.u↔	Liečebná epifyzeolýza:tarzálne kosti	5t10v.m↔	Otv.rep.jednod.zlom.v diafýz:tibia:kruh.vonk.skelet.fix
5t093.v↔	Liečebná epifyzeolýza:metatarzálne kosti	5t10v.q↔	Otv.rep.jednod.zlom.v diafýz:fibula:kruh.vonk.skelet.fix
5t093.w↔	Liečebná epifyzeolýza:falangy prstov nohy	5t10x.2↔	Otv.rep.jednod.zlom.v diafýz:humerus:iným osteos.m
5t100.2↔	Otv.rep.jednoduch.zlom.v diafýze:humerus:bez osteos.	5t10x.5↔	Otv.rep.jednod.zlom.v diafýz:radius:iným osteos.m
5t100.5↔	Otv.rep.jednoduch.zlom.v diafýze:radius:bez osteos.	5t10x.8↔	Otv.rep.jednod.zlom.v diafýz:ulna:iným osteos.m
5t100.8↔	Otv.rep.jednoduch.zlom.v diafýze:ulna:bez osteos.	5t10x.g↔	Otv.rep.jednod.zlom.v diafýz:femur:iným osteos.m
5t100.g↔	Otv.rep.jednoduch.zlom.v diafýze:femur:bez osteos.	5t10x.m↔	Otv.rep.jednod.zlom.v diafýz:tibia:iným osteos.m
5t100.m↔	Otv.rep.jednoduch.zlom.v diafýze:tibia:bez osteos.	5t10x.q↔	Otv.rep.jednod.zlom.v diafýz:fibula:iným osteos.m
5t100.q↔	Otv.rep.jednoduch.zlom.v diafýze:fibula:bez osteos.	5t10z.2↔	Otv.rep.jednod.zlom.v diafýz:humerus:resorb.mat
5t101.2↔	Otv.rep.jednoduch.zlom.v diafýze:humerus:skrutkou	5t10z.5↔	Otv.rep.jednod.zlom.v diafýz:radius:resorb.mat
5t101.5↔	Otv.rep.jednoduch.zlom.v diafýze:radius:skrutkou	5t10z.8↔	Otv.rep.jednod.zlom.v diafýz:ulna:resorb.mat
5t101.8↔	Otv.rep.jednoduch.zlom.v diafýze:ulna:skrutkou	5t10z.g↔	Otv.rep.jednod.zlom.v diafýz:femur:resorb.mat
5t101.g↔	Otv.rep.jednoduch.zlom.v diafýze:femur:skrutkou	5t10z.m↔	Otv.rep.jednod.zlom.v diafýz:tibia:resorb.mat
5t101.m↔	Otv.rep.jednoduch.zlom.v diafýze:tibia:skrutkou	5t10z.q↔	Otv.rep.jednod.zlom.v diafýz:fibula:resorb.mat
5t101.q↔	Otv.rep.jednoduch.zlom.v diafýze:fibula:skrutkou	5t110.2↔	Otv.rep.triešt.zlom.v diafýz:humerus:bez osteos
5t103.2↔	Otv.rep.jednoduch.zlom.v diafýze:humerus:št.dlahou	5t110.5↔	Otv.rep.triešt.zlom.v diafýz:radius:bez osteos

5t110.8↔	Otv.rep.triešt.zlom.v diafyz:ulna:bez osteos	5t11y.q↔	Otv.rep.triešt.zlom.v diafyz:fibula:blížšie neuč.mat
5t110.g↔	Otv.rep.triešt.zlom.v diafyz:femur:bez osteos	5t120.1↔	Otv.rep.jedn.zl.v kĺb.obl.humer.prox:bez osteosyntézy
5t110.m↔	Otv.rep.triešt.zlom.v diafyz:tibia:bez osteos	5t120.3↔	Otv.rep.jedn.zl.v kĺb.obl.humer.dist:bez osteosyntézy
5t110.q↔	Otv.rep.triešt.zlom.v diafyz:fibula:bez osteos	5t120.4↔	Otv.rep.jedn.zl.v kĺb.obl.radius prox:bez osteosyntézy
5t113.2↔	Otv.rep.triešt.zlom.v diafyz:humerus:št.dlahou	5t120.6↔	Otv.rep.jedn.zl.v kĺb.obl.radius dist:bez osteosyntézy
5t113.5↔	Otv.rep.triešt.zlom.v diafyz:radius:št.dlahou	5t120.7↔	Otv.rep.jedn.zl.v kĺb.obl.ulna prox:bez osteosyntézy
5t113.8↔	Otv.rep.triešt.zlom.v diafyz:ulna:št.dlahou	5t120.9↔	Otv.rep.jedn.zl.v kĺb.obl.ulna dist:bez osteosyntézy
5t113.g↔	Otv.rep.triešt.zlom.v diafyz:femur:št.dlahou	5t120.e↔	Otv.rep.jedn.zl.v kĺb.obl.krčok.steh.k:bez osteosyntézy
5t113.m↔	Otv.rep.triešt.zlom.v diafyz:tibia:št.dlahou	5t120.f↔	Otv.rep.jedn.zl.v kĺb.obl.femur prox:bez osteosyntézy
5t113.q↔	Otv.rep.triešt.zlom.v diafyz:fibula:št.dlahou	5t120.h↔	Otv.rep.jedn.zl.v kĺb.obl.femur dist:bez osteosyntézy
5t114.2↔	Otv.rep.triešt.zlom.v diafyz:humerus:drôtom/serkl	5t120.j↔	Otv.rep.jedn.zl.v kĺb.obl.patela:bez osteosyntézy
5t114.5↔	Otv.rep.triešt.zlom.v diafyz:radius:drôtom/serkl	5t120.k↔	Otv.rep.jedn.zl.v kĺb.obl.tibia prox:bez osteosyntézy
5t114.8↔	Otv.rep.triešt.zlom.v diafyz:ulna:drôtom/serkl	5t120.n↔	Otv.rep.jedn.zl.v kĺb.obl.tibia dist:bez osteosyntézy
5t114.g↔	Otv.rep.triešt.zlom.v diafyz:femur:drôtom/serkl	5t120.p↔	Otv.rep.jedn.zl.v kĺb.obl.fibula prox:bez osteosyntézy
5t114.m↔	Otv.rep.triešt.zlom.v diafyz:tibia:drôtom/serkl	5t120.r↔	Otv.rep.jedn.zl.v kĺb.obl.fibula dist:bez osteosyntézy
5t114.q↔	Otv.rep.triešt.zlom.v diafyz:fibula:drôtom/serkl	5t121.1↔	Otv.rep.jedn.zl.v kĺb.obl.humer.prox:skrutkou
5t115.2↔	Otv.rep.triešt.zlom.v diafyz:humerus:dyn.kompr.skr.v dl.	5t121.3↔	Otv.rep.jedn.zl.v kĺb.obl.humer.dist:skrutkou
5t115.g↔	Otv.rep.triešt.zlom.v diafyz:femur:dyn.kompr.skr.v dl.	5t121.4↔	Otv.rep.jedn.zl.v kĺb.obl.radius prox:skrutkou
5t116.2↔	Otv.rep.tr.zlom.v diafyz:humerus:nezaist.predvrt.intramed.kl	5t121.6↔	Otv.rep.jedn.zl.v kĺb.obl.radius dist:skrutkou
5t116.5↔	Otv.rep.triešt.zlom.v diafyz:radius:nezaist.predvrt.intramed.kl	5t121.7↔	Otv.rep.jedn.zl.v kĺb.obl.ulna prox:skrutkou
5t116.8↔	Otv.rep.triešt.zlom.v diafyz:ulna:nezaist.predvrt.intramed.kl	5t121.9↔	Otv.rep.jedn.zl.v kĺb.obl.ulna dist:skrutkou
5t116.g↔	Otv.rep.triešt.zlom.v diafyz:femur:nezaist.predvrt.intramed.kl	5t121.e↔	Otv.rep.jedn.zl.v kĺb.obl.krčok.steh.k:skrutkou
5t116.m↔	Otv.rep.triešt.zlom.v diafyz:tibia:nezaist.predvrt.intramed.kl	5t121.f↔	Otv.rep.jedn.zl.v kĺb.obl.femur prox:skrutkou
5t116.q↔	Otv.rep.triešt.zlom.v diafyz:fibula:nezaist.predvrt.intramed.kl	5t121.h↔	Otv.rep.jedn.zl.v kĺb.obl.femur dist:skrutkou
5t117.2↔	Otv.rep.triešt.zlom.v diafyz:humerus:zaist.predvrt.intramed.kl	5t121.j↔	Otv.rep.jedn.zl.v kĺb.obl.patela:skrutkou
5t117.5↔	Otv.rep.triešt.zlom.v diafyz:radius:zaist.predvrt.intramed.kl	5t121.k↔	Otv.rep.jedn.zl.v kĺb.obl.tibia prox:skrutkou
5t117.8↔	Otv.rep.triešt.zlom.v diafyz:ulna:zaist.predvrt.intramed.kl	5t121.n↔	Otv.rep.jedn.zl.v kĺb.obl.tibia dist:skrutkou
5t117.g↔	Otv.rep.triešt.zlom.v diafyz:femur:zaist.predvrt.intramed.kl	5t121.p↔	Otv.rep.jedn.zl.v kĺb.obl.fibula prox:skrutkou
5t117.m↔	Otv.rep.triešt.zlom.v diafyz:tibia:zaist.predvrt.intramed.kl	5t121.r↔	Otv.rep.jedn.zl.v kĺb.obl.fibula dist:skrutkou
5t117.q↔	Otv.rep.triešt.zlom.v diafyz:fibula:zaist.predvrt.intramed.kl	5t123.1↔	Otv.rep.jedn.zl.v kĺb.obl.humer.prox:štand.dlahou
5t118.2↔	Otv.rep.triešt.zlom.v diafyz:humerus:iM klin.so zaist.pre kĺb.k	5t123.3↔	Otv.rep.jedn.zl.v kĺb.obl.humer.dist:štand.dlahou
5t118.g↔	Otv.rep.triešt.zlom.v diafyz:femur:iM klin.so zaist.pre kĺb.k	5t123.4↔	Otv.rep.jedn.zl.v kĺb.obl.radius prox:štand.dlahou
5t118.m↔	Otv.rep.triešt.zlom.v diafyz:tibia:iM klin.so zaist.pre kĺb.k	5t123.6↔	Otv.rep.jedn.zl.v kĺb.obl.radius dist:štand.dlahou
5t11a.2↔	Otv.rep.triešt.zlom.v diafyz:humerus:iM.drôt a prút	5t123.7↔	Otv.rep.jedn.zl.v kĺb.obl.ulna prox:štand.dlahou
5t11a.5↔	Otv.rep.triešt.zlom.v diafyz:radius:iM.drôt a prút	5t123.9↔	Otv.rep.jedn.zl.v kĺb.obl.ulna dist:štand.dlahou
5t11a.8↔	Otv.rep.triešt.zlom.v diafyz:ulna:iM.drôt a prút	5t123.e↔	Otv.rep.jedn.zl.v kĺb.obl.krčok.steh.k:štand.dlahou
5t11a.g↔	Otv.rep.triešt.zlom.v diafyz:femur:iM.drôt a prút	5t123.f↔	Otv.rep.jedn.zl.v kĺb.obl.femur prox:štand.dlahou
5t11a.m↔	Otv.rep.triešt.zlom.v diafyz:tibia:iM.drôt a prút	5t123.h↔	Otv.rep.jedn.zl.v kĺb.obl.femur dist:štand.dlahou
5t11a.q↔	Otv.rep.triešt.zlom.v diafyz:fibula:iM.drôt a prút	5t123.k↔	Otv.rep.jedn.zl.v kĺb.obl.tibia prox:štand.dlahou
5t11b.2↔	Otv.rep.triešt.zlom.v diafyz:humerus:uhlo.stab.dlaho	5t123.n↔	Otv.rep.jedn.zl.v kĺb.obl.tibia dist:štand.dlahou
5t11b.5↔	Otv.rep.triešt.zlom.v diafyz:radius:uhlo.vostab.dl	5t123.p↔	Otv.rep.jedn.zl.v kĺb.obl.fibula prox:štand.dlahou
5t11b.8↔	Otv.rep.triešt.zlom.v diafyz:ulna:uhlo.stab.dlaho	5t123.r↔	Otv.rep.jedn.zl.v kĺb.obl.fibula dist:štand.dlahou
5t11b.g↔	Otv.rep.triešt.zlom.v diafyz:femur:uhlo.stab.dlaho	5t124.1↔	Otv.rep.jedn.zl.v kĺb.obl.humer.prox:drôt/serkláž
5t11b.m↔	Otv.rep.triešt.zlom.v diafyz:tibia:uhlo.stab.dlaho	5t124.3↔	Otv.rep.jedn.zl.v kĺb.obl.humer.dist:drôt/serkláž
5t11b.q↔	Otv.rep.triešt.zlom.v diafyz:fibula:uhlo.stab.dlaho	5t124.4↔	Otv.rep.jedn.zl.v kĺb.obl.radius prox:drôt/serkláž
5t11c.2↔	Otv.rep.triešt.zlom.v diafyz:humerus:uhlo./kondyl.dl	5t124.6↔	Otv.rep.jedn.zl.v kĺb.obl.radius dist:drôt/serkláž
5t11c.g↔	Otv.rep.triešt.zlom.v diafyz:femur:uhlo./kondyl.dlaho	5t124.7↔	Otv.rep.jedn.zl.v kĺb.obl.ulna prox:drôt/serkláž
5t11t.2↔	Otv.rep.triešt.zlom.v diafyz:humerus:vonk.skelet.fix	5t124.9↔	Otv.rep.jedn.zl.v kĺb.obl.ulna dist:drôt/serkláž
5t11t.5↔	Otv.rep.triešt.zlom.v diafyz:radius:vonk.skelet.fix	5t124.e↔	Otv.rep.jedn.zl.v kĺb.obl.krčok.steh.k:drôt/serkláž
5t11t.8↔	Otv.rep.triešt.zlom.v diafyz:ulna:vonk.skelet.fixátor	5t124.f↔	Otv.rep.jedn.zl.v kĺb.obl.femur prox:drôt/serkláž
5t11t.g↔	Otv.rep.triešt.zlom.v diafyz:femur:vonk.skelet.fix	5t124.h↔	Otv.rep.jedn.zl.v kĺb.obl.femur dist:drôt/serkláž
5t11t.m↔	Otv.rep.triešt.zlom.v diafyz:tibia:vonk.skelet.fix	5t124.j↔	Otv.rep.jedn.zl.v kĺb.obl.patela:drôt/serkláž
5t11t.q↔	Otv.rep.triešt.zlom.v diafyz:fibula:vonk.skelet.fix	5t124.k↔	Otv.rep.jedn.zl.v kĺb.obl.fibula prox:drôt/serkláž
5t11v.2↔	Otv.rep.triešt.zlom.v diafyz:humerus:kruh.vonk.skelet.fix	5t124.n↔	Otv.rep.jedn.zl.v kĺb.obl.tibia dist:drôt/serkláž
5t11v.5↔	Otv.rep.triešt.zlom.v diafyz:radius:kruh.vonk.skelet.fix	5t124.p↔	Otv.rep.jedn.zl.v kĺb.obl.fibula prox:drôt/serkláž
5t11v.8↔	Otv.rep.triešt.zlom.v diafyz:ulna:kruh.vonk.skelet.fixátor	5t124.r↔	Otv.rep.jedn.zl.v kĺb.obl.fibula dist:drôt/serkláž
5t11v.g↔	Otv.rep.triešt.zlom.v diafyz:femur:kruh.vonk.skelet.fix	5t125.1↔	Otv.rep.jedn.zl.v kĺb.obl.humer.prox:dyn.kompr.skrutka v dl
5t11v.m↔	Otv.rep.triešt.zlom.v diafyz:tibia:kruh.vonk.skelet.fix	5t125.e↔	Otv.rep.jedn.zl.v kĺb.obl.krčok.steh.k:dyn.kompr.skrutka v dl
5t11v.q↔	Otv.rep.triešt.zlom.v diafyz:fibula:kruh.vonk.skelet.fix	5t125.f↔	Otv.rep.jedn.zl.v kĺb.obl.femur prox:dyn.kompr.skrutka v dl
5t11x.2↔	Otv.rep.triešt.zlom.v diafyz:humerus:iným osteos.m	5t125.h↔	Otv.rep.jedn.zl.v kĺb.obl.femur dist:dyn.kompr.skrutka v dl
5t11x.5↔	Otv.rep.triešt.zlom.v diafyz:radius:iným osteos.m	5t125.k↔	Otv.rep.jedn.zl.v kĺb.obl.tibia prox:dyn.kompr.skrutka v dl
5t11x.8↔	Otv.rep.triešt.zlom.v diafyz:ulna:iným osteosyntet.m	5t128.1↔	Otv.rep.jedn.zl.v kĺb.obl.humer.prox:iM.klin.so zaist.pre kĺb.k
5t11x.g↔	Otv.rep.triešt.zlom.v diafyz:femur:iným osteos.m	5t128.e↔	Otv.rep.jedn.zl.v kĺb.obl.krčok.steh.k:iM.klin.so zaist.pre kĺb.k
5t11x.m↔	Otv.rep.triešt.zlom.v diafyz:tibia:iným osteos.m	5t128.f↔	Otv.rep.jedn.zl.v kĺb.obl.femur prox:iM.klin.so zaist.pre kĺb.k
5t11x.q↔	Otv.rep.triešt.zlom.v diafyz:fibula:iným osteos.m	5t129.e↔	Otv.rep.jedn.zl.v kĺb.obl.krčok.steh.k:transfix.klin.
5t11y.2↔	Otv.rep.triešt.zlom.v diafyz:humerus:blížšie neuč.mat	5t129.f↔	Otv.rep.jedn.zl.v kĺb.obl.femur prox:transfix.klin.
5t11y.5↔	Otv.rep.triešt.zlom.v diafyz:radius:blížšie neuč.mat	5t129.h↔	Otv.rep.jedn.zl.v kĺb.obl.femur dist:transfix.klin.
5t11y.8↔	Otv.rep.triešt.zlom.v diafyz:ulna:blížšie neuč.mat	5t129.k↔	Otv.rep.jedn.zl.v kĺb.obl.tibia prox:transfix.klin.
5t11y.g↔	Otv.rep.triešt.zlom.v diafyz:femur:blížšie neuč.mat	5t129.n↔	Otv.rep.jedn.zl.v kĺb.obl.tibia dist:transfix.klin.
5t11y.m↔	Otv.rep.triešt.zlom.v diafyz:tibia:blížšie neuč.mat	5t12a.1↔	Otv.rep.jedn.zl.v kĺb.obl.humer.prox:iM.drôt/prút

5t12a.3↔	Otv.rep.jedn.zl.v kĺb.obl.humer.dist.:iM drôt,prút	5t12x.7↔	Otv.rep.jedn.zl.v kĺb.obl.ulna prox.:iným osteos.m
5t12a.4↔	Otv.rep.jedn.zl.v kĺb.obl.radius prox.:iM drôt,prút	5t12x.9↔	Otv.rep.jedn.zl.v kĺb.obl.ulna dist.:iným osteos.m
5t12a.6↔	Otv.rep.jedn.zl.v kĺb.obl.radius dist.:iM drôt,prút	5t12x.e↔	Otv.rep.jedn.zl.v kĺb.obl.krčok steh.k.:iným osteos.m
5t12a.7↔	Otv.rep.jedn.zl.v kĺb.obl.ulna prox.:iM drôt,prút	5t12x.f↔	Otv.rep.jedn.zl.v kĺb.obl.femur prox.:iným osteos.m
5t12a.9↔	Otv.rep.jedn.zl.v kĺb.obl.ulna dist.:iM drôt,prút	5t12x.h↔	Otv.rep.jedn.zl.v kĺb.obl.femur dist.:iným osteos.m
5t12a.e↔	Otv.rep.jedn.zl.v kĺb.obl.krčok steh.k.:iM drôt,prút	5t12x.j↔	Otv.rep.jedn.zl.v kĺb.obl.patela.:iným osteos.m
5t12a.f↔	Otv.rep.jedn.zl.v kĺb.obl.femur prox.:iM drôt,prút	5t12x.k↔	Otv.rep.jedn.zl.v kĺb.obl.tibia prox.:iným osteos.m
5t12a.h↔	Otv.rep.jedn.zl.v kĺb.obl.femur dist.:iM drôt,prút	5t12x.n↔	Otv.rep.jedn.zl.v kĺb.obl.tibia dist.:iným osteos.m
5t12a.j↔	Otv.rep.jedn.zl.v kĺb.obl.patela.:iM drôt,prút	5t12x.p↔	Otv.rep.jedn.zl.v kĺb.obl.fibula prox.:iným osteos.m
5t12a.k↔	Otv.rep.jedn.zl.v kĺb.obl.tibia prox.:iM drôt,prút	5t12x.r↔	Otv.rep.jedn.zl.v kĺb.obl.fibula dist.:iným osteos.m
5t12a.n↔	Otv.rep.jedn.zl.v kĺb.obl.tibia dist.:iM drôt,prút	5t12z.1↔	Otv.rep.jedn.zl.v kĺb.obl.humer.prox.:resorb.mat
5t12a.p↔	Otv.rep.jedn.zl.v kĺb.obl.fibula prox.:iM drôt,prút	5t12z.3↔	Otv.rep.jedn.zl.v kĺb.obl.humer.dist.:resorb.mat
5t12a.r↔	Otv.rep.jedn.zl.v kĺb.obl.fibula dist.:iM drôt,prút	5t12z.4↔	Otv.rep.jedn.zl.v kĺb.obl.radius prox.:resorb.mat
5t12b.1↔	Otv.rep.jedn.zl.v kĺb.obl.humer.prox.:uhlo.stab.dlaha	5t12z.6↔	Otv.rep.jedn.zl.v kĺb.obl.radius dist.:resorb.mat
5t12b.3↔	Otv.rep.jedn.zl.v kĺb.obl.humer.dist.:uhlo.stab.dlaha	5t12z.7↔	Otv.rep.jedn.zl.v kĺb.obl.ulna prox.:resorb.mat
5t12b.4↔	Otv.rep.jedn.zl.v kĺb.obl.radius prox.:uhlo.stab.dlaha	5t12z.9↔	Otv.rep.jedn.zl.v kĺb.obl.ulna dist.:resorb.mat
5t12b.6↔	Otv.rep.jedn.zl.v kĺb.obl.radius dist.:uhlo.stab.dlaha	5t12z.e↔	Otv.rep.jedn.zl.v kĺb.obl.krčok steh.k.:resorb.mat
5t12b.7↔	Otv.rep.jedn.zl.v kĺb.obl.ulna prox.:uhlo.stab.dlaha	5t12z.f↔	Otv.rep.jedn.zl.v kĺb.obl.femur prox.:resorb.mat
5t12b.9↔	Otv.rep.jedn.zl.v kĺb.obl.ulna dist.:uhlo.stab.dlaha	5t12z.h↔	Otv.rep.jedn.zl.v kĺb.obl.femur dist.:resorb.mat
5t12b.e↔	Otv.rep.jedn.zl.v kĺb.obl.krčok steh.k.:uhlo.stab.dlaha	5t12z.j↔	Otv.rep.jedn.zl.v kĺb.obl.patela.:resorb.mat
5t12b.f↔	Otv.rep.jedn.zl.v kĺb.obl.femur prox.:uhlo.stab.dlaha	5t12z.k↔	Otv.rep.jedn.zl.v kĺb.obl.tibia prox.:resorb.mat
5t12b.h↔	Otv.rep.jedn.zl.v kĺb.obl.femur dist.:uhlo.stab.dlaha	5t12z.n↔	Otv.rep.jedn.zl.v kĺb.obl.tibia dist.:resorb.mat
5t12b.k↔	Otv.rep.jedn.zl.v kĺb.obl.tibia prox.:uhlo.stab.dlaha	5t12z.p↔	Otv.rep.jedn.zl.v kĺb.obl.fibula prox.:resorb.mat
5t12b.n↔	Otv.rep.jedn.zl.v kĺb.obl.tibia dist.:uhlo.stab.dlaha	5t12z.r↔	Otv.rep.jedn.zl.v kĺb.obl.fibula dist.:resorb.mat
5t12b.p↔	Otv.rep.jedn.zl.v kĺb.obl.fibula prox.:uhlo.stab.dlaha	5t131.1↔	Otv.rep.triešt.zl.v kĺb.obl.humer.prox.:skrutkou
5t12b.r↔	Otv.rep.jedn.zl.v kĺb.obl.fibula dist.:uhlo.stab.dl	5t131.3↔	Otv.rep.triešt.zl.v kĺb.obl.humer.dist.:skrutkou
5t12c.1↔	Otv.rep.jedn.zl.v kĺb.obl.humer.prox.:uhlo./kondyl.dl	5t131.4↔	Otv.rep.triešt.zl.v kĺb.obl.radius prox.:skrutkou
5t12c.3↔	Otv.rep.jedn.zl.v kĺb.obl.humer.dist.:uhlo./kondyl.dl	5t131.6↔	Otv.rep.triešt.zl.v kĺb.obl.radius dist.:skrutkou
5t12c.e↔	Otv.rep.jedn.zl.v kĺb.obl.krčok steh.k.:uhlo./kondyl.dl	5t131.7↔	Otv.rep.triešt.zl.v kĺb.obl.tibia prox.:skrutkou
5t12c.f↔	Otv.rep.jedn.zl.v kĺb.obl.femur prox.:uhlo./kondyl.dl	5t131.9↔	Otv.rep.triešt.zl.v kĺb.obl.ulna dist.:skrutkou
5t12c.h↔	Otv.rep.jedn.zl.v kĺb.obl.femur dist.:uhlo./kondyl.dl	5t131.e↔	Otv.rep.triešt.zl.v kĺb.obl.krčok steh.k.:skrutkou
5t12c.k↔	Otv.rep.jedn.zl.v kĺb.obl.tibia prox.:uhlo./kondyl.dl	5t131.f↔	Otv.rep.triešt.zl.v kĺb.obl.femur prox.:skrutkou
5t12d.h↔	Otv.rep.jedn.zl.v kĺb.obl.femur dist.:skobou	5t131.h↔	Otv.rep.triešt.zl.v kĺb.obl.femur dist.:skrutkou
5t12d.j↔	Otv.rep.jedn.zl.v kĺb.obl.patela.:skobou	5t131.j↔	Otv.rep.triešt.zl.v kĺb.obl.patela.:skrutkou
5t12d.k↔	Otv.rep.jedn.zl.v kĺb.obl.tibia prox.:skobou	5t131.k↔	Otv.rep.triešt.zl.v kĺb.obl.tibia prox.:skrutkou
5t12d.n↔	Otv.rep.jedn.zl.v kĺb.obl.tibia dist.:skobou	5t131.n↔	Otv.rep.triešt.zl.v kĺb.obl.tibia dist.:skrutkou
5t12d.p↔	Otv.rep.jedn.zl.v kĺb.obl.fibula prox.:skobou	5t131.p↔	Otv.rep.triešt.zl.v kĺb.obl.fibula prox.:skrutkou
5t12d.r↔	Otv.rep.jedn.zl.v kĺb.obl.fibula dist.:skobou	5t131.r↔	Otv.rep.triešt.zl.v kĺb.obl.fibula dist.:skrutkou
5t12t.1↔	Otv.rep.jedn.zl.v kĺb.obl.humer.prox.:vonk.skelet.fix	5t133.1↔	Otv.rep.triešt.zl.v kĺb.obl.humer.prox.:št.dlahou
5t12t.3↔	Otv.rep.jedn.zl.v kĺb.obl.humer.dist.:vonk.skelet.fix	5t133.3↔	Otv.rep.triešt.zl.v kĺb.obl.humer.dist.:št.dlahou
5t12t.4↔	Otv.rep.jedn.zl.v kĺb.obl.radius prox.:vonk.skelet.fix	5t133.4↔	Otv.rep.triešt.zl.v kĺb.obl.radius prox.:št.dlahou
5t12t.6↔	Otv.rep.jedn.zl.v kĺb.obl.radius dist.:vonk.skelet.fix	5t133.6↔	Otv.rep.triešt.zl.v kĺb.obl.radius dist.:št.dlahou
5t12t.7↔	Otv.rep.jedn.zl.v kĺb.obl.ulna prox.:vonk.skelet.fix	5t133.7↔	Otv.rep.triešt.zl.v kĺb.obl.ulna prox.:št.dlahou
5t12t.9↔	Otv.rep.jedn.zl.v kĺb.obl.ulna dist.:vonk.skelet.fix	5t133.9↔	Otv.rep.triešt.zl.v kĺb.obl.ulna dist.:št.dlahou
5t12t.e↔	Otv.rep.jedn.zl.v kĺb.obl.krčok steh.k.:vonk.skelet.fix	5t133.e↔	Otv.rep.triešt.zl.v kĺb.obl.krčok steh.k.:št.dlahou
5t12t.f↔	Otv.rep.jedn.zl.v kĺb.obl.femur prox.:vonk.skelet.fix	5t133.f↔	Otv.rep.triešt.zl.v kĺb.obl.femur prox.:št.dlahou
5t12t.h↔	Otv.rep.jedn.zl.v kĺb.obl.femur dist.:vonk.skelet.fix	5t133.h↔	Otv.rep.triešt.zl.v kĺb.obl.femur dist.:št.dlahou
5t12t.j↔	Otv.rep.jedn.zl.v kĺb.obl.patela.:vonk.skelet.fix	5t133.k↔	Otv.rep.triešt.zl.v kĺb.obl.tibia prox.:št.dlahou
5t12t.k↔	Otv.rep.jedn.zl.v kĺb.obl.tibia prox.:vonk.skelet.fix	5t133.n↔	Otv.rep.triešt.zl.v kĺb.obl.tibia dist.:št.dlahou
5t12t.n↔	Otv.rep.jedn.zl.v kĺb.obl.tibia dist.:vonk.skelet.fix	5t133.p↔	Otv.rep.triešt.zl.v kĺb.obl.fibula prox.:št.dlahou
5t12t.p↔	Otv.rep.jedn.zl.v kĺb.obl.fibula prox.:vonk.skelet.fix	5t133.r↔	Otv.rep.triešt.zl.v kĺb.obl.fibula dist.:št.dlahou
5t12t.r↔	Otv.rep.jedn.zl.v kĺb.obl.fibula dist.:vonk.skelet.fix	5t134.1↔	Otv.rep.triešt.zl.v kĺb.obl.humer.prox.:drôt/serkláž
5t12v.1↔	Otv.rep.jedn.zl.v kĺb.obl.humer.prox.:kruh.vonk.skelet.fix	5t134.3↔	Otv.rep.triešt.zl.v kĺb.obl.humer.dist.:drôt/serkláž
5t12v.3↔	Otv.rep.jedn.zl.v kĺb.obl.humer.dist.:kruh.vonk.skelet.fix	5t134.4↔	Otv.rep.triešt.zl.v kĺb.obl.radius prox.:drôt/serkláž
5t12v.4↔	Otv.rep.jedn.zl.v kĺb.obl.radius prox.:kruh.vonk.skelet.fix	5t134.6↔	Otv.rep.triešt.zl.v kĺb.obl.radius dist.:drôt/serkláž
5t12v.6↔	Otv.rep.jedn.zl.v kĺb.obl.radius dist.:kruh.vonk.skelet.fix	5t134.7↔	Otv.rep.triešt.zl.v kĺb.obl.ulna prox.:drôt/serkláž
5t12v.7↔	Otv.rep.jedn.zl.v kĺb.obl.ulna prox.:kruh.vonk.skelet.fix	5t134.9↔	Otv.rep.triešt.zl.v kĺb.obl.ulna dist.:drôt/serkláž
5t12v.9↔	Otv.rep.jedn.zl.v kĺb.obl.ulna dist.:kruh.vonk.skelet.fix	5t134.e↔	Otv.rep.triešt.zl.v kĺb.obl.krčok steh.k.:drôt/serkláž
5t12v.e↔	Otv.rep.jedn.zl.v kĺb.obl.krčok steh.k.:kruh.vonk.skelet.fix	5t134.f↔	Otv.rep.triešt.zl.v kĺb.obl.femur prox.:drôt/serkláž
5t12v.f↔	Otv.rep.jedn.zl.v kĺb.obl.femur prox.:kruh.vonk.skelet.fix	5t134.h↔	Otv.rep.triešt.zl.v kĺb.obl.femur dist.:drôt/serkláž
5t12v.h↔	Otv.rep.jedn.zl.v kĺb.obl.femur dist.:kruh.vonk.skelet.fix	5t134.j↔	Otv.rep.triešt.zl.v kĺb.obl.patela.:drôt/serkláž
5t12v.j↔	Otv.rep.jedn.zl.v kĺb.obl.patela.:kruh.vonk.skelet.fix	5t134.k↔	Otv.rep.triešt.zl.v kĺb.obl.tibia prox.:drôt/serkláž
5t12v.k↔	Otv.rep.jedn.zl.v kĺb.obl.tibia prox.:kruh.vonk.skelet.fix	5t134.n↔	Otv.rep.triešt.zl.v kĺb.obl.tibia dist.:drôt/serkláž
5t12v.n↔	Otv.rep.jedn.zl.v kĺb.obl.tibia dist.:kruh.vonk.skelet.fix	5t134.p↔	Otv.rep.triešt.zl.v kĺb.obl.fibula prox.:drôt/serkláž
5t12v.p↔	Otv.rep.jedn.zl.v kĺb.obl.fibula prox.:kruh.vonk.skelet.fix	5t134.r↔	Otv.rep.triešt.zl.v kĺb.obl.fibula dist.:drôt/serkláž
5t12v.r↔	Otv.rep.jedn.zl.v kĺb.obl.fibula dist.:kruh.vonk.skelet.fix	5t135.1↔	Otv.rep.triešt.zl.v kĺb.obl.humer.prox.:dyn.kompr.skrutka v dl
5t12x.1↔	Otv.rep.jedn.zl.v kĺb.obl.humer.prox.:iným osteos.m	5t135.3↔	Otv.rep.triešt.zl.v kĺb.obl.humer.dist.:dyn.kompr.skrutka v dlahu
5t12x.3↔	Otv.rep.jedn.zl.v kĺb.obl.humer.dist.:iným osteos.m	5t135.e↔	Otv.rep.triešt.zl.v kĺb.obl.krčok steh.k.:dyn.kompr.skrutka v dl
5t12x.4↔	Otv.rep.jedn.zl.v kĺb.obl.radius prox.:iným osteos.m	5t135.f↔	Otv.rep.triešt.zl.v kĺb.obl.femur prox.:dyn.kompr.skrutka v dl
5t12x.6↔	Otv.rep.jedn.zl.v kĺb.obl.radius dist.:iným osteos.m	5t135.h↔	Otv.rep.triešt.zl.v kĺb.obl.femur dist.:dyn.kompr.skrutka v dl





5t14b.c↔	Otv.repoz.jedn.zl.falangy pr.ruky:uhlo.stabil.dlahou	5t15x.w↔	Otv.repoz.triešt.zl.falangy pr.nohy:iným osteos.m
5t14b.u↔	Otv.repoz.jedn.zl:tarzálne k.:uhlo.stabil.dlahou	5t15z.a↔	Otv.repoz.triešt.zl:karpálne k.:rezorb.mat
5t14b.v↔	Otv.repoz.jedn.zl:metatarz.k.:uhlo.stabil.dlahou	5t15z.b↔	Otv.repoz.triešt.zl:metakarp.k.:rezorb.mat
5t14b.w↔	Otv.repoz.jedn.zl.falangy pr.nohy:uhlo.stabil.dlahou	5t15z.c↔	Otv.repoz.triešt.zl:falangy pr.ruky:rezorb.mat
5t14d.u↔	Otv.repoz.jedn.zlom:tarzálne k.:skobou	5t15z.u↔	Otv.repoz.triešt.zl:tarzálne k.:rezorb.mat
5t14d.v↔	Otv.repoz.jedn.zlom:metatarz.k.:skobou	5t15z.v↔	Otv.repoz.triešt.zl:metatarz.k.:rezorb.mat
5t14t.a↔	Otv.repoz.jedn.zl:karpálne k.:vonk.skelet.fix	5t15z.w↔	Otv.repoz.triešt.zl:falangy pr.nohy:rezorb.mat
5t14t.b↔	Otv.repoz.jedn.zl:metakarp.k.:vonk.skelet.fix	5t16s.0↔	Otv.repoz.zlom.talu bez osteosyntézy
5t14t.c↔	Otv.repoz.jedn.zl:falangy pr.ruky:vonk.skelet.fix	5t16s.1↔	Otv.repoz.zlom.talu:osteosyntéza skrutkou
5t14t.u↔	Otv.repoz.jedn.zl:tarzálne k.:vonk.skelet.fix	5t16s.3↔	Otv.repoz.zlom.talu:osteosyntéza štand.dlahou
5t14t.v↔	Otv.repoz.jedn.zl:metatarz.k.:vonk.skelet.fix	5t16s.4↔	Otv.repoz.zlom.talu:osteosyntéza drôtom/ťah.serklážou
5t14t.w↔	Otv.repoz.jedn.zl:falangy pr.nohy:vonk.skelet.fix	5t16s.b↔	Otv.repoz.zlom.talu:osteosyntéza uhlovostabilnou dlahou
5t14v.a↔	Otv.repoz.jedn.zl:karpálne k.:kruh.vonk.skelet.fix	5t16s.d↔	Otv.repoz.zlom.talu:osteosyntéza skobou
5t14v.b↔	Otv.repoz.jedn.zl:metakarp.k.:kruh.vonk.skelet.fix	5t16s.v↔	Otv.repoz.zlom.talu:osteosyntéza kruh.vonkaj.fix.(Ilizarev a i.)
5t14v.u↔	Otv.repoz.jedn.zl:tarzálne k.:kruh.vonk.skelet.fix	5t16s.x↔	Otv.repoz.zlom.talu:osteosyntéza iným osteosy.mat.
5t14v.v↔	Otv.repoz.jedn.zl:metatarz.k.:kruh.vonk.skelet.fix	5t16s.z↔	Otv.repoz.zlom.talu:osteosyntéza resorb.materiálom
5t14x.a↔	Otv.repoz.jedn.zl:karpálne k.:iným osteos.m	5t16t.0↔	Otv.repoz.zlom.kalkanea bez osteosyntézy
5t14x.b↔	Otv.repoz.jedn.zl:metakarp.k.:iným osteos.m	5t16t.1↔	Otv.repoz.zlom.kalkanea:osteosyntéza skrutkou
5t14x.c↔	Otv.repoz.jedn.zl:falangy pr.ruky:iným osteos.m	5t16t.3↔	Otv.repoz.zlom.kalkanea:osteosyntéza štand.dlahou
5t14x.u↔	Otv.repoz.jedn.zl:tarzálne k.:iným osteos.m	5t16t.4↔	Otv.repoz.zlom.kalkanea:osteosyntéza drôtom/ťah.serkl.
5t14x.v↔	Otv.repoz.jedn.zl:metatarz.k.:iným osteos.m	5t16t.7↔	Otv.repoz.zlom.kalkanea:osteosyntéza zaisteným klincom
5t14x.w↔	Otv.repoz.jedn.zl:falangy pr.nohy:iným osteos.m	5t16t.b↔	Otv.repoz.zlom.kalkanea:osteosyntéza uhlovostab.dlahou
5t14z.a↔	Otv.repoz.jedn.zl:karpálne k.:rezorb.mat	5t16t.d↔	Otv.repoz.zlom.kalkanea: osteosyntéza skobou
5t14z.b↔	Otv.repoz.jedn.zl:metakarp.k.:rezorb.mat	5t16t.v↔	Otv.repoz.zlom.kalkanea: osteosy.kruh.vonkaj.fix.(Ilizarev a i.)
5t14z.c↔	Otv.repoz.jedn.zl:falangy pr.ruky:rezorb.mat	5t16t.x↔	Otv.repoz.zlom.kalkanea:osteosyn.iným osteosynt.mat.
5t14z.j↔	Otv.repoz.jedn.zl:patela:rezorb.mat	5t16t.z↔	Otv.repoz.zlom.kalkanea:osteosyn.resorbovatel.materiálom
5t14z.u↔	Otv.repoz.jedn.zl:tarzálne k.:rezorb.mat	5t18i↔	Otv.repoz.predná č.acetabula a hlavy femuru:skrutkou
5t14z.v↔	Otv.repoz.jedn.zl:metatarz.k.:rezorb.mat	5t18j↔	Otv.repoz.zadná č.acetabula a hlavy femuru:skrutkou
5t14z.w↔	Otv.repoz.jedn.zl:falangy pr.nohy:rezorb.mat	5t18n↔	Otv.repoz.pred.č.acetabula a hlavy femuru:uhlo.stab.dlahou
5t150.a↔	Otv.repoz.triešt.zl:karpálne k.:bez osteosyntézy	5t18o↔	Otv.repoz.zad.č.acetabula a hlavy femuru:uhlo.stabil.dl.
5t150.b↔	Otv.repoz.triešt.zl:metakarp.k.:bez osteosyntézy	5t18p↔	Otv.repoz.predná č.acetabula a hlavy femuru:dlahou
5t150.c↔	Otv.repoz.triešt.zl:falangy pr.ruky:bez osteosyntézy	5t18q↔	Otv.repoz.zadná č.acetabula a hlavy femuru:dlahou
5t150.u↔	Otv.repoz.triešt.zl:tarzálne k.:bez osteosyntézy	5t18r↔	Otv.rep.acetabula a hlavy femuru:vonk.skelet.fixátorom
5t150.v↔	Otv.repoz.triešt.zl:metatarz.k.:bez osteosyntézy	5t18y↔	Otv.rep.acetabula a hlavy femuru:blížšie nešpec.mat.
5t150.w↔	Otv.repoz.triešt.zl:falangy pr.nohy:bez osteosyntézy	5t190.0↔	Otv.rep.luxácie:humerooid.kĺb:bez osteosyn.
5t151.a↔	Otv.repoz.triešt.zl:karpálne k.:skrutkou	5t190.4↔	Otv.rep.luxácie:lakt'ový kĺb:bez osteosyntézy
5t151.b↔	Otv.repoz.triešt.zl:metakarp.k.:skrutkou	5t190.5↔	Otv.rep.luxácie:prox.radioulnárny kĺb:bez osteos.
5t151.c↔	Otv.repoz.triešt.zl:falangy pr.ruky:skrutkou	5t190.6↔	Otv.rep.luxácie:dist.radioulnárny kĺb:bez osteos.
5t151.u↔	Otv.repoz.triešt.zl:tarzálne k.:skrutkou	5t190.8↔	Otv.rep.luxácie:radiokarpál.kĺb:bez osteosyntézy
5t151.v↔	Otv.repoz.triešt.zl:metatarz.k.:skrutkou	5t190.9↔	Otv.rep.luxácie:ulnokarpálny kĺb:bez osteosyntézy
5t151.w↔	Otv.repoz.triešt.zl:falangy pr.nohy:skrutkou	5t190.a↔	Otv.rep.luxácie:karpálne kĺby:bez osteosyntézy
5t153.a↔	Otv.repoz.triešt.zl:karpálne k.:štand.dlahou	5t190.b↔	Otv.rep.luxácie:karpometakarpál.kĺb:bez osteosyn.
5t153.b↔	Otv.repoz.triešt.zl:metakarp.k.:štand.dlahou	5t190.c↔	Otv.rep.luxácie:metakarpofalangeálny kĺb:bez osteos.
5t153.c↔	Otv.repoz.triešt.zl:falangy pr.ruky:štand.dlahou	5t190.d↔	Otv.rep.luxácie:interfalang.kĺb ruky:bez osteosynt.
5t153.u↔	Otv.repoz.triešt.zl:tarzálne k.:štand.dlahou	5t190.g↔	Otv.rep.luxácie:bedrový kĺb:bez osteosyntézy
5t153.v↔	Otv.repoz.triešt.zl:metatarz.k.:štand.dlahou	5t190.h↔	Otv.rep.luxácie:kolený kĺb:bez osteosyntézy
5t153.w↔	Otv.repoz.triešt.zl:falangy pr.nohy:štand.dlahou	5t190.j↔	Otv.rep.luxácie:prox.tibiofibulárny kĺb:bez osteos.
5t154.a↔	Otv.repoz.triešt.zl:karpálne k.:drôt/serkláž	5t190.k↔	Otv.rep.luxácie:členkový kĺb horný:bez osteosyn.
5t154.b↔	Otv.repoz.triešt.zl:metakarp.k.:drôt/serkláž	5t190.m↔	Otv.rep.luxácie:členkový kĺb dolný:bez osteosyn.
5t154.c↔	Otv.repoz.triešt.zl:falangy pr.ruky:drôt/serkláž	5t190.n↔	Otv.rep.luxácie:tarzálne kĺby:bez osteosyntézy
5t154.u↔	Otv.repoz.triešt.zl:tarzálne k.:drôt/serkláž	5t190.p↔	Otv.rep.luxácie:tarzometatarzálne kĺby:bez osteos
5t154.v↔	Otv.repoz.triešt.zl:metatarz.k.:drôt/serkláž	5t190.q↔	Otv.rep.luxácie:metatarzofalang.kĺb:bez osteosyn.
5t154.w↔	Otv.repoz.triešt.zl:falangy pr.nohy:drôt/serkláž	5t190.r↔	Otv.rep.luxácie:interfalangeálny kĺb nohy:bez osteos.
5t15b.a↔	Otv.repoz.triešt.zl:karpálne k.:uhlo.stabil.dlahou	5t191.0↔	Otv.rep.luxácie:humerooid.kĺb:skrutkou
5t15b.b↔	Otv.repoz.triešt.zl:metakarp.k.:uhlo.stabil.dlahou	5t191.4↔	Otv.rep.luxácie:lakt'ový kĺb:skrutkou
5t15b.c↔	Otv.repoz.triešt.zl:falangy pr.ruky:uhlo.stabil.dlahou	5t191.5↔	Otv.rep.luxácie:prox.radioulnárny kĺb:skrutkou
5t15b.u↔	Otv.repoz.triešt.zl:tarzálne k.:uhlo.stabil.dlahou	5t191.6↔	Otv.rep.luxácie:dist.radioulnárny kĺb:skrutkou
5t15b.v↔	Otv.repoz.triešt.zl:metatarz.k.:uhlo.stabil.dlahou	5t191.8↔	Otv.rep.luxácie:radiokarpál.kĺb:skrutkou
5t15b.w↔	Otv.repoz.triešt.zl:falangy pr.nohy:uhlo.stabil.dlahou	5t191.9↔	Otv.rep.luxácie:ulnokarpálny kĺb:skrutkou
5t15d.u↔	Otv.repoz.triešt.zlom.:tarzálne k.:skobou	5t191.a↔	Otv.rep.luxácie:karpálne kĺby:skrutkou
5t15d.v↔	Otv.repoz.triešt.zlom.:metatarz.k.:skobou	5t191.b↔	Otv.rep.luxácie:karpometakarpál.kĺb:skrutkou
5t15v.a↔	Otv.repoz.triešt.zlom:karpálne k.:kruh.vonk.skelet.fix.	5t191.c↔	Otv.rep.luxácie:metakarpofalangeálny kĺb:skrutkou
5t15v.b↔	Otv.repoz.triešt.zlom:metakarp.k.:kruh.vonk.skelet.fix.	5t191.d↔	Otv.rep.luxácie:interfalang.kĺb ruky:skrutkou
5t15v.u↔	Otv.repoz.triešt.zlom:tarzálne k.:kruh.vonk.skelet.fix.	5t191.g↔	Otv.rep.luxácie:bedrový kĺb:skrutkou
5t15v.v↔	Otv.repoz.triešt.zlom:metatarz.k.:kruh.vonk.skelet.fix.	5t191.h↔	Otv.rep.luxácie:kolený kĺb:skrutkou
5t15x.a↔	Otv.repoz.triešt.zl:karpálne k.:iným osteos.m	5t191.j↔	Otv.rep.luxácie:prox.tibiofibulárny kĺb:skrutkou
5t15x.b↔	Otv.repoz.triešt.zl:metakarp.k.:iným osteos.m	5t191.k↔	Otv.rep.luxácie:členkový kĺb horný:skrutkou
5t15x.c↔	Otv.repoz.triešt.zl:falangy pr.ruky:iným osteos.m	5t191.m↔	Otv.rep.luxácie:členkový kĺb dolný:skrutkou
5t15x.u↔	Otv.repoz.triešt.zl:tarzálne k.:iným osteos.m	5t191.n↔	Otv.rep.luxácie:tarzálne kĺby:skrutkou
5t15x.v↔	Otv.repoz.triešt.zl:metatarz.k.:iným osteos.m	5t191.p↔	Otv.rep.luxácie:tarzometatarzálne kĺby:skrutkou

5t191.q↔	Otv.rep.luxácie:metatarzofalang.kĺb:skrutkou	5t19b.c↔	Otv.rep.luxácie:metakarpofalangeálny kĺb:uhlo.stabil.dlahou
5t191.r↔	Otv.rep.luxácie:interfalangeálny kĺb nohy:skrutkou	5t19b.d↔	Otv.rep.luxácie:interfalang.kĺb ruky:uhlo.stabil.dlahou
5t193.0↔	Otv.rep.luxácie:humeroideálny kĺb:skrutkou	5t19b.g↔	Otv.rep.luxácie:bedrový kĺb:uhlo.stabil.dlahou
5t193.4↔	Otv.rep.luxácie:laktový kĺb:skrutkou	5t19b.h↔	Otv.rep.luxácie:kolený kĺb:uhlo.stabil.dlahou
5t193.5↔	Otv.rep.luxácie:prox.radioulnárny kĺb:skrutkou	5t19b.j↔	Otv.rep.luxácie:prox.tibiofibulárny kĺb:uhlo.stabil.dlahou
5t193.6↔	Otv.rep.luxácie:dist.radioulnárny kĺb:skrutkou	5t19b.k↔	Otv.rep.luxácie:členkový kĺb horný:uhlo.stabil.dlahou
5t193.8↔	Otv.rep.luxácie:radiokarpál.kĺb:skrutkou	5t19b.m↔	Otv.rep.luxácie:členkový kĺb dolný:uhlo.stabil.dlahou
5t193.9↔	Otv.rep.luxácie:ulnokarpálny kĺb:skrutkou	5t19b.n↔	Otv.rep.luxácie:tarzálné kĺby:uhlo.stabil.dlahou
5t193.a↔	Otv.rep.luxácie:karpálne kĺby:skrutkou	5t19b.p↔	Otv.rep.luxácie:tarzometatarzálné kĺby:uhlo.stabil.dlahou
5t193.b↔	Otv.rep.luxácie:karpometakarpál.kĺb:skrutkou	5t19b.q↔	Otv.rep.luxácie:metatarzofalang.kĺb:uhlo.stabil.dlahou
5t193.c↔	Otv.rep.luxácie:metakarpofalangeálny kĺb:skrutkou	5t19b.r↔	Otv.rep.luxácie:interfalangeálny kĺb nohy:uhlo.stabil.dlahou
5t193.d↔	Otv.rep.luxácie:interfalang.kĺb ruky:skrutkou	5t19d.0↔	Otv.rep.luxácie:humeroideálny kĺb:skobou
5t193.g↔	Otv.rep.luxácie:bedrový kĺb:skrutkou	5t19d.4↔	Otv.rep.luxácie:laktový kĺb:skobou
5t193.h↔	Otv.rep.luxácie:kolený kĺb:skrutkou	5t19d.5↔	Otv.rep.luxácie:prox.radioulnárny kĺb:skobou
5t193.j↔	Otv.rep.luxácie:prox.tibiofibulárny kĺb:skrutkou	5t19d.6↔	Otv.rep.luxácie:dist.radioulnárny kĺb:skobou
5t193.k↔	Otv.rep.luxácie:členkový kĺb horný:skrutkou	5t19d.8↔	Otv.rep.luxácie:radiokarpál.kĺb:skobou
5t193.m↔	Otv.rep.luxácie:členkový kĺb dolný:skrutkou	5t19d.9↔	Otv.rep.luxácie:ulnokarpálny kĺb:skobou
5t193.n↔	Otv.rep.luxácie:tarzálné kĺby:skrutkou	5t19d.a↔	Otv.rep.luxácie:karpálne kĺby:skobou
5t193.p↔	Otv.rep.luxácie:tarzometatarzálné kĺby:skrutkou	5t19d.b↔	Otv.rep.luxácie:karpometakarpál.kĺb:skobou
5t193.q↔	Otv.rep.luxácie:metatarzofalang.kĺb:skrutkou	5t19d.c↔	Otv.rep.luxácie:metakarpofalangeálny kĺb:skobou
5t193.r↔	Otv.rep.luxácie:interfalangeálny kĺb nohy:skrutkou	5t19d.d↔	Otv.rep.luxácie:interfalang.kĺb ruky:skobou
5t194.0↔	Otv.rep.luxácie:humeroideálny kĺb:drôt/serkláž	5t19d.g↔	Otv.rep.luxácie:bedrový kĺb:skobou
5t194.4↔	Otv.rep.luxácie:laktový kĺb:drôt/serkláž	5t19d.h↔	Otv.rep.luxácie:kolený kĺb:skobou
5t194.5↔	Otv.rep.luxácie:prox.radioulnárny kĺb:drôt/serkláž	5t19d.j↔	Otv.rep.luxácie:prox.tibiofibulárny kĺb:skobou
5t194.6↔	Otv.rep.luxácie:dist.radioulnárny kĺb:drôt/serkláž	5t19d.k↔	Otv.rep.luxácie:členkový kĺb horný:skobou
5t194.8↔	Otv.rep.luxácie:radiokarpál.kĺb:drôt/serkláž	5t19d.m↔	Otv.rep.luxácie:členkový kĺb dolný:skobou
5t194.9↔	Otv.rep.luxácie:ulnokarpálny kĺb:drôt/serkláž	5t19d.n↔	Otv.rep.luxácie:tarzálné kĺby:skobou
5t194.a↔	Otv.rep.luxácie:karpálne kĺby:drôt/serkláž	5t19d.p↔	Otv.rep.luxácie:tarzometatarzálné kĺby:skobou
5t194.b↔	Otv.rep.luxácie:karpometakarpál.kĺb:drôt/serkláž	5t19d.q↔	Otv.rep.luxácie:metatarzofalang.kĺb:skobou
5t194.c↔	Otv.rep.luxácie:metakarpofalangeálny kĺb:drôt/serkláž	5t19d.r↔	Otv.rep.luxácie:interfalangeálny kĺb nohy:skobou
5t194.d↔	Otv.rep.luxácie:interfalang.kĺb ruky:drôt/serkláž	5t19t.0↔	Otv.rep.luxácie:humeroideálny kĺb:vonk.skelet.fix
5t194.g↔	Otv.rep.luxácie:bedrový kĺb:drôt/serkláž	5t19t.4↔	Otv.rep.luxácie:laktový kĺb:vonk.skelet.fix
5t194.h↔	Otv.rep.luxácie:kolený kĺb:drôt/serkláž	5t19t.5↔	Otv.rep.luxácie:prox.radioulnárny kĺb:vonk.skelet.fix
5t194.j↔	Otv.rep.luxácie:prox.tibiofibulárny kĺb:drôt/serkláž	5t19t.6↔	Otv.rep.luxácie:dist.radioulnárny kĺb:vonk.skelet.fix
5t194.k↔	Otv.rep.luxácie:členkový kĺb horný:drôt/serkláž	5t19t.8↔	Otv.rep.luxácie:radiokarpálny kĺb:vonk.skelet.fix
5t194.m↔	Otv.rep.luxácie:členkový kĺb dolný:drôt/serkláž	5t19t.9↔	Otv.rep.luxácie:ulnokarpálny kĺb:vonk.skelet.fix
5t194.n↔	Otv.rep.luxácie:tarzálné kĺby:drôt/serkláž	5t19t.a↔	Otv.rep.luxácie:karpálne kĺby:vonk.skelet.fix
5t194.p↔	Otv.rep.luxácie:tarzometatarzálné kĺby:drôt/serkláž	5t19t.b↔	Otv.rep.luxácie:karpometakarpálny kĺb:vonk.skelet.fix
5t194.q↔	Otv.rep.luxácie:metatarzofalang.kĺb:drôt/serkláž	5t19t.c↔	Otv.rep.luxácie:metakarpofalangeálny kĺb:vonk.skelet.fix
5t194.r↔	Otv.rep.luxácie:interfalangeálny kĺb nohy:drôt/serkláž	5t19t.d↔	Otv.rep.luxácie:interfalang.kĺb r.:vonk.skelet.fix
5t199.h↔	Otv.rep.luxácie:kolený kĺb:transfix.klincom	5t19t.g↔	Otv.rep.luxácie:bedr.kĺb:vonk.skelet.fix
5t199.j↔	Otv.rep.luxácie:prox.tibiofibulárny kĺb:transfix.klincom	5t19t.h↔	Otv.rep.luxácie:kolen.kĺb:vonk.skelet.fix
5t199.k↔	Otv.rep.luxácie:členkový kĺb horný:transfix.klincom	5t19t.j↔	Otv.rep.luxácie:prox.tibiofibulárny kĺb:vonk.skelet.fix
5t199.m↔	Otv.rep.luxácie:členkový kĺb dolný:transfix.klincom	5t19t.k↔	Otv.rep.luxácie:členkový kĺb horný:vonk.skelet.fix
5t19a.0↔	Otv.rep.luxácie:humeroideálny kĺb:intra-medul.klin	5t19t.m↔	Otv.rep.luxácie:členkový kĺb dolný:vonk.skelet.fix
5t19a.4↔	Otv.rep.luxácie:laktový kĺb:intra-medul.klincom	5t19t.n↔	Otv.rep.luxácie:tarzálné kĺby:vonk.skelet.fix
5t19a.5↔	Otv.rep.luxácie:prox.radioulnárny kĺb:intra-medul.klin	5t19t.p↔	Otv.rep.luxácie:tarzometatarzálné kĺby:vonk.skelet.fix
5t19a.6↔	Otv.rep.luxácie:dist.radioulnárny kĺb:intra-medul.klin	5t19t.q↔	Otv.rep.luxácie:metatarzofalang.kĺb:vonk.skelet.fix
5t19a.8↔	Otv.rep.luxácie: radiokarpálny kĺb:intra-medul.klin	5t19t.r↔	Otv.rep.luxácie:interfalangeálny kĺb n.:vonk.skelet.fix
5t19a.9↔	Otv.rep.luxácie:ulnokarpálny kĺb:intra-medul.klin	5t19x.0↔	Otv.rep.luxácie:humeroideálny kĺb:iným osteos.mat
5t19a.a↔	Otv.rep.luxácie:karpálne kĺby:intra-medul.klin	5t19x.4↔	Otv.rep.luxácie:laktový kĺb:iným osteos.mat
5t19a.b↔	Otv.rep.luxácie:karpometakarpálny kĺb:intra-medul.klin	5t19x.5↔	Otv.rep.luxácie:prox.radioulnárny kĺb:iným osteos.mat
5t19a.c↔	Otv.rep.luxácie:metakarpofalangeálny kĺb:intra-medul.klin	5t19x.6↔	Otv.rep.luxácie:dist.radioulnárny kĺb:iným osteos.mat
5t19a.d↔	Otv.rep.luxácie:interfalang.kĺb ruky:intra-medulár.klin	5t19x.8↔	Otv.rep.luxácie:radiokarpál.kĺb:iným osteos.mat
5t19a.g↔	Otv.rep.luxácie:bedr.kĺb:intra-medulárnym klin	5t19x.9↔	Otv.rep.luxácie:ulnokarpálny kĺb:iným osteos.mat
5t19a.h↔	Otv.rep.luxácie:kolen.kĺb:intra-medulár.klin	5t19x.a↔	Otv.rep.luxácie:karpálne kĺby:iným osteos.mat
5t19a.j↔	Otv.rep.luxácie:prox.tibiofibulárny kĺb:intra-medul.klin	5t19x.b↔	Otv.rep.luxácie:karpometakarpál.kĺb:iným osteos.mat
5t19a.k↔	Otv.rep.luxácie:členk.kĺb horný:intra-medul.klin	5t19x.c↔	Otv.rep.luxácie:metakarpofalangeálny kĺb:iným osteos.mat
5t19a.m↔	Otv.rep.luxácie:členk.kĺb dolný:intra-medul.klin	5t19x.d↔	Otv.rep.luxácie:interfalang.kĺb ruky:iným osteos.mat
5t19a.p↔	Otv.rep.luxácie:tarzometatarzálné kĺby:intra-medul.klin	5t19x.g↔	Otv.rep.luxácie:bedrový kĺb:iným osteos.mat
5t19a.q↔	Otv.rep.luxácie:metatarzofalang.kĺb:intra-medul.klin	5t19x.h↔	Otv.rep.luxácie:kolený kĺb:iným osteos.mat
5t19a.r↔	Otv.rep.luxácie:interfalangeál.kĺb nohy:intra-medul.klin	5t19x.j↔	Otv.rep.luxácie:prox.tibiofibulárny kĺb:iným osteos.mat
5t19b.0↔	Otv.rep.luxácie:humeroideálny kĺb:uhlo.stabil.dlahou	5t19x.k↔	Otv.rep.luxácie:členkový kĺb horný:iným osteos.mat
5t19b.4↔	Otv.rep.luxácie:laktový kĺb:uhlo.stabil.dlahou	5t19x.m↔	Otv.rep.luxácie:členkový kĺb dolný:iným osteos.mat
5t19b.5↔	Otv.rep.luxácie:prox.radioulnárny kĺb:uhlo.stabil.dlahou	5t19x.n↔	Otv.rep.luxácie:tarzálné kĺby:iným osteos.mat
5t19b.6↔	Otv.rep.luxácie:dist.radioulnárny kĺb:uhlo.stabil.dlahou	5t19x.p↔	Otv.rep.luxácie:tarzometatarzálné kĺby:iným osteos.mat
5t19b.8↔	Otv.rep.luxácie:radiokarpál.kĺb:uhlo.stabil.dlahou	5t19x.q↔	Otv.rep.luxácie:metatarzofalang.kĺb:iným osteos.mat
5t19b.9↔	Otv.rep.luxácie:ulnokarpálny kĺb:uhlo.stabil.dlahou	5t19x.r↔	Otv.rep.luxácie:interfalangeálny kĺb nohy:iným osteos.mat
5t19b.a↔	Otv.rep.luxácie:karpálne kĺby:uhlo.stabil.dlahou	5t19z.0↔	Otv.rep.luxácie:humeroideálny kĺb:rezorb.mat
5t19b.b↔	Otv.rep.luxácie:karpometakarpál.kĺb:uhlo.stabil.dlahou	5t19z.4↔	Otv.rep.luxácie:laktový kĺb:rezorb.mat

5t19z.5↔	Otv.rep.luxácie:prox.radioulnárny kĺb:rezorb.mat	5t213.v↔	Zat.rep.zl./epiphyzeolýzy:metatarzálne k:štandard.dlahou
5t19z.6↔	Otv.rep.luxácie:dist.radioulnárny kĺb:rezorb.mat	5t213.w↔	Zat.rep.zl./epiphyzeolýzy:falangy prstov nohy:štandard.dlah
5t19z.8↔	Otv.rep.luxácie:radiokarpál.kĺb:rezorb.mat	5t214.1↔	Zat.rep.zl./epiphyzeolýzy:humerus prox.:drôt./serkláž
5t19z.9↔	Otv.rep.luxácie:ulnokarpálny kĺb:rezorb.mat	5t214.2↔	Zat.rep.zl./epiphyzeolýzy:humerus distál.:drôt./serkláž
5t19z.a↔	Otv.rep.luxácie:karpálne kĺby:rezorb.mat	5t214.3↔	Zat.rep.zl./epiphyzeolýzy:humerus distál.:drôt./serkláž
5t19z.b↔	Otv.rep.luxácie:karpometakarpál.kĺb:rezorb.mat	5t214.4↔	Zat.rep.zl./epiphyzeolýzy:radius prox.:drôt./serkláž
5t19z.c↔	Otv.rep.luxácie:metakarpofalangeálny kĺb:rezorb.mat	5t214.5↔	Zat.rep.zl./epiphyzeolýzy:radius diafýza:drôt./serkláž
5t19z.d↔	Otv.rep.luxácie:interfalang.kĺb ruky:rezorb.mat	5t214.6↔	Zat.rep.zl./epiphyzeolýzy:radius distál.:drôt./serkláž
5t19z.g↔	Otv.rep.luxácie:bedrový kĺb:rezorb.mat	5t214.7↔	Zat.rep.zl./epiphyzeolýzy:ulna proximálna:drôt./serkláž
5t19z.h↔	Otv.rep.luxácie:kolený kĺb:rezorb.mat	5t214.8↔	Zat.rep.zl./epiphyzeolýzy:ulna diaf.:drôt./serkláž
5t19z.j↔	Otv.rep.luxácie:prox.tibiofibulárny kĺb:rezorb.mat	5t214.9↔	Zat.rep.zl./epiphyzeolýzy:ulna distálna:drôt./serkláž
5t19z.k↔	Otv.rep.luxácie:členkový kĺb horný:rezorb.mat	5t214.a↔	Zat.rep.zl./epiphyzeolýzy:karpálne k.:drôt./serkláž
5t19z.m↔	Otv.rep.luxácie:členkový kĺb dolný:rezorb.mat	5t214.b↔	Zat.rep.zl./epiphyzeolýzy:metakarpálne k.:drôt./serkláž
5t19z.n↔	Otv.rep.luxácie:tarzálne kĺby:rezorb.mat	5t214.c↔	Zat.rep.zl./epiphyzeolýzy:falangy prstov ruky:drôt./serkláž
5t19z.p↔	Otv.rep.luxácie:tarzometatarzálne kĺby:rezorb.mat	5t214.e↔	Zat.rep.zl./epiphyzeolýzy:krčok steh.k.:drôt./serkláž
5t19z.q↔	Otv.rep.luxácie:metatarzofalang.kĺb:rezorb.mat	5t214.f↔	Zat.rep.zl./epiphyzeolýzy:femur prox.:drôt./serkláž
5t19z.r↔	Otv.rep.luxácie:interfalangeálny kĺb nohy:rezorb.mat	5t214.g↔	Zat.rep.zl./epiphyzeolýzy:femur diafýza:drôt./serkláž
5t211.2↔	Zat.rep.zl./epiphyzeolýzy:humerus diafýza:skrutkou	5t214.h↔	Zat.rep.zl./epiphyzeolýzy:femur distál.:drôt./serkláž
5t211.3↔	Zat.rep.zl./epiphyzeolýzy:humerus distál.:skrutkou	5t214.j↔	Zat.rep.zl./epiphyzeolýzy:patela:drôt./serkláž
5t211.4↔	Zat.rep.zl./epiphyzeolýzy:radius prox.:skrutkou	5t214.k↔	Zat.rep.zl./epiphyzeolýzy:tibia proxim.:drôt./serkláž
5t211.5↔	Zat.rep.zl./epiphyzeolýzy:radius diafýza:skrutkou	5t214.m↔	Zat.rep.zl./epiphyzeolýzy:tibia diaf.:drôt./serkláž
5t211.6↔	Zat.rep.zl./epiphyzeolýzy:radius distál.:skrutkou	5t214.n↔	Zat.rep.zl./epiphyzeolýzy:tibia distál.:drôt./serkláž
5t211.7↔	Zat.rep.zl./epiphyzeolýzy:ulna proximálna:skrutkou	5t214.p↔	Zat.rep.zl./epiphyzeolýzy:fibula proximál.:drôt./serkláž
5t211.8↔	Zat.rep.zl./epiphyzeolýzy:ulna diaf.:skrutkou	5t214.q↔	Zat.rep.zl./epiphyzeolýzy:fibula diaf.:drôt./serkláž
5t211.9↔	Zat.rep.zl./epiphyzeolýzy:ulna distálna:skrutkou	5t214.r↔	Zat.rep.zl./epiphyzeolýzy:fibula distál.:drôt./serkláž
5t211.a↔	Zat.rep.zl./epiphyzeolýzy:karpálne k.:skrutkou	5t214.s↔	Zat.rep.zl./epiphyzeolýzy:talus:drôt./serkláž
5t211.b↔	Zat.rep.zl./epiphyzeolýzy:metakarpálne k.:skrutkou	5t214.t↔	Zat.rep.zl./epiphyzeolýzy:kalkaneus:drôt./serkláž
5t211.c↔	Zat.rep.zl./epiphyzeolýzy:falangy prstov ruky:skrutkou	5t214.u↔	Zat.rep.zl./epiphyzeolýzy:tarzálne k.:drôt./serkláž
5t211.e↔	Zat.rep.zl./epiphyzeolýzy:krčok steh.k.:skrutkou	5t214.v↔	Zat.rep.zl./epiphyzeolýzy:metatarzálne k.:drôt./serkláž
5t211.f↔	Zat.rep.zl./epiphyzeolýzy:femur prox.:skrutkou	5t214.w↔	Zat.rep.zl./epiphyzeolýzy:falangy prstov nohy:drôt./serkláž
5t211.g↔	Zat.rep.zl./epiphyzeolýzy:femur diafýza:skrutkou	5t215.1↔	Zat.rep.zl./epiphyzeolýzy:humerus prox.:dyn.kompr.skr.v dl
5t211.h↔	Zat.rep.zl./epiphyzeolýzy:femur distál.:skrutkou	5t215.2↔	Zat.rep.zl./epiphyzeolýzy:humerus diaf.:dyn.kompr.skr.v dl
5t211.j↔	Zat.rep.zl./epiphyzeolýzy:patela:skrutkou	5t215.e↔	Zat.rep.zl./epiphyzeolýzy:krčok steh.k.:dyn.kompr.skr.v dl
5t211.k↔	Zat.rep.zl./epiphyzeolýzy:tibia proxim.:skrutkou	5t215.f↔	Zat.rep.zl./epiphyzeolýzy:femur prox.:dyn.kompr.skr.v dl
5t211.m↔	Zat.rep.zl./epiphyzeolýzy:tibia diaf.:skrutkou	5t215.g↔	Zat.rep.zl./epiphyzeolýzy:femur diaf.:dyn.kompr.skr.v dl
5t211.n↔	Zat.rep.zl./epiphyzeolýzy:tibia distál.:skrutkou	5t215.h↔	Zat.rep.zl./epiphyzeolýzy:femur dist.:dyn.kompr.skr.v dl
5t211.p↔	Zat.rep.zl./epiphyzeolýzy:fibula proximál.:skrutkou	5t215.k↔	Zat.rep.zl./epiphyzeolýzy:tibia proxim.:dyn.kompr.skr.v dl
5t211.q↔	Zat.rep.zl./epiphyzeolýzy:fibula diaf.:skrutkou	5t216.1↔	Zat.rep.zl./epiphyzeol.:humerus prox.:nezaist.predvrt.iM klin
5t211.r↔	Zat.rep.zl./epiphyzeolýzy:fibula distál.:skrutkou	5t216.2↔	Zat.rep.zl./epiphyzeol.:humerus diafýza:nezaist.predvrt.iM klin
5t211.s↔	Zat.rep.zl./epiphyzeolýzy:talus:skrutkou	5t216.3↔	Zat.rep.zl./epiphyzeol.:humerus distál.:nezaist.predvrt.iM klin
5t211.t↔	Zat.rep.zl./epiphyzeolýzy:kalkaneus:skrutkou	5t216.4↔	Zat.rep.zl./epiphyzeol.:radius prox.:nezaist.predvrt.iM klin
5t211.u↔	Zat.rep.zl./epiphyzeolýzy:tarzálne k.:skrutkou	5t216.5↔	Zat.rep.zl./epiphyzeol.:radius diafýza:nezaist.predvrt.iM klin
5t211.v↔	Zat.rep.zl./epiphyzeolýzy:metatarzálne k.:skrutkou	5t216.6↔	Zat.rep.zl./epiphyzeol.:radius distál.:nezaist.predvrt.iM klin
5t211.w↔	Zat.rep.zl./epiphyzeolýzy:falangy prstov nohy:skrutkou	5t216.7↔	Zat.rep.zl./epiphyzeol.:ulna proximálna:nezaist.predvrt.iM klin
5t213.1↔	Zat.rep.zl./epiphyzeolýzy:humerus prox.:štandard.dlahou	5t216.8↔	Zat.rep.zl./epiphyzeol.:ulna diaf.:nezaist.predvrt.iM klin
5t213.2↔	Zat.rep.zl./epiphyzeolýzy:humerus distál.:štandard.dlahou	5t216.9↔	Zat.rep.zl./epiphyzeol.:ulna distálna:nezaist.predvrt.iM klin
5t213.3↔	Zat.rep.zl./epiphyzeolýzy:humerus distál.:štandard.dlahou	5t216.e↔	Zat.rep.zl./epiphyzeol.:krčok steh.k.:nezaist.predvrt.iM klin
5t213.4↔	Zat.rep.zl./epiphyzeolýzy:radius prox.:štandard.dlahou	5t216.f↔	Zat.rep.zl./epiphyzeol.:femur prox.:nezaist.predvrt.iM klin
5t213.5↔	Zat.rep.zl./epiphyzeolýzy:radius diafýza:štandard.dlahou	5t216.g↔	Zat.rep.zl./epiphyzeol.:femur diafýza:nezaist.predvrt.iM klin
5t213.6↔	Zat.rep.zl./epiphyzeolýzy:radius distál.:štandard.dlahou	5t216.h↔	Zat.rep.zl./epiphyzeol.:femur distál.:nezaist.predvrt.iM klin
5t213.7↔	Zat.rep.zl./epiphyzeolýzy:ulna proximálna:štandard.dlahou	5t216.k↔	Zat.rep.zl./epiphyzeol.:tibia proxim.:nezaist.predvrt.iM klin
5t213.8↔	Zat.rep.zl./epiphyzeolýzy:ulna diaf.:štandard.dlahou	5t216.m↔	Zat.rep.zl./epiphyzeol.:tibia diaf.:nezaist.predvrt.iM klin
5t213.9↔	Zat.rep.zl./epiphyzeolýzy:ulna distálna:štandard.dlahou	5t216.n↔	Zat.rep.zl./epiphyzeol.:tibia distál.:nezaist.predvrt.iM klin
5t213.a↔	Zat.rep.zl./epiphyzeolýzy:karpálne k.:štandard.dlahou	5t216.p↔	Zat.rep.zl./epiphyzeol.:fibula proximál.:nezaist.predvrt.iM klin
5t213.b↔	Zat.rep.zl./epiphyzeolýzy:metakarpálne k.:štandard.dlahou	5t216.q↔	Zat.rep.zl./epiphyzeol.:fibula diaf.:nezaist.predvrt.iM klin
5t213.c↔	Zat.rep.zl./epiphyzeolýzy:falangy prstov ruky:štandard.dlahou	5t216.r↔	Zat.rep.zl./epiphyzeol.:fibula distál.:nezaist.predvrt.iM klin
5t213.e↔	Zat.rep.zl./epiphyzeolýzy:krčok steh.k.:štandard.dlahou	5t216.t↔	Zat.rep.zl./epiphyzeol.:kalkaneus:nezaist.predvrt.iM klin
5t213.f↔	Zat.rep.zl./epiphyzeolýzy:femur prox.:štandard.dlahou	5t217.1↔	Zat.rep.zl./epiphyzeol.:humerus prox.:zaist.intramedul.kl
5t213.g↔	Zat.rep.zl./epiphyzeolýzy:femur diafýza:štandard.dlahou	5t217.2↔	Zat.rep.zl./epiphyzeol.:humerus diafýza:zaist.intramedul.kl
5t213.h↔	Zat.rep.zl./epiphyzeolýzy:femur distál.:štandard.dlahou	5t217.3↔	Zat.rep.zl./epiphyzeol.:humerus distál.:zaist.intramedul.kl
5t213.j↔	Zat.rep.zl./epiphyzeolýzy:patela:štandard.dlahou	5t217.4↔	Zat.rep.zl./epiphyzeol.:radius prox.:zaist.intramedul.kl
5t213.k↔	Zat.rep.zl./epiphyzeolýzy:tibia proxim.:štandard.dlahou	5t217.5↔	Zat.rep.zl./epiphyzeol.:radius diafýza:zaist.intramedul.kl
5t213.m↔	Zat.rep.zl./epiphyzeolýzy:tibia diaf.:štandard.dlahou	5t217.6↔	Zat.rep.zl./epiphyzeol.:radius distál.:zaist.intramedul.kl
5t213.n↔	Zat.rep.zl./epiphyzeolýzy:tibia distál.:štandard.dlahou	5t217.7↔	Zat.rep.zl./epiphyzeol.:ulna proximálna:zaist.intramedul.kl
5t213.p↔	Zat.rep.zl./epiphyzeolýzy:fibula proximál.:štandard.dlahou	5t217.8↔	Zat.rep.zl./epiphyzeol.:ulna diaf.:zaist.intramedul.kl
5t213.q↔	Zat.rep.zl./epiphyzeolýzy:fibula diaf.:štandard.dlahou	5t217.9↔	Zat.rep.zl./epiphyzeol.:ulna distálna:zaist.intramedul.kl
5t213.r↔	Zat.rep.zl./epiphyzeolýzy:fibula distál.:štandard.dlahou	5t217.e↔	Zat.rep.zl./epiphyzeol.:krčok steh.k.:zaist.intramedul.kl
5t213.s↔	Zat.rep.zl./epiphyzeolýzy:talus:štandard.dlahou	5t217.f↔	Zat.rep.zl./epiphyzeol.:femur prox.:zaist.intramedul.kl
5t213.t↔	Zat.rep.zl./epiphyzeolýzy:kalkaneus:štandard.dlahou	5t217.g↔	Zat.rep.zl./epiphyzeol.:femur diafýza:zaist.intramedul.kl
5t213.u↔	Zat.rep.zl./epiphyzeolýzy:tarzálne k.:štandard.dlahou	5t217.h↔	Zat.rep.zl./epiphyzeol.:femur distál.:zaist.intramedul.kl





5t217.k↔	Zat.rep.zl./epiphyzeol:tibia proxim:zaist.intramedul.kl	5t21b.e↔	Zat.rep.zl./epiphyzeolýzy:krčok steh.k:uhlo.stab.dl
5t217.m↔	Zat.rep.zl./epiphyzeol:tibia diaf:zaist.intramedul.kl	5t21b.f↔	Zat.rep.zl./epiphyzeolýzy:femur prox:uhlo.stab.dl
5t217.n↔	Zat.rep.zl./epiphyzeol:tibia distál:zaist.intramedul.kl	5t21b.g↔	Zat.rep.zl./epiphyzeolýzy:femur diaf:uhlo.stab.dl
5t217.p↔	Zat.rep.zl./epiphyzeol:fibula proximál:zaist.intramedul.kl	5t21b.h↔	Zat.rep.zl./epiphyzeolýzy:femur dist:uhlo.stab.dl
5t217.q↔	Zat.rep.zl./epiphyzeol:fibula diaf:zaist.intramedul.kl	5t21b.j↔	Zat.rep.zl./epiphyzeolýzy:patela:uhlo.stab.dl
5t217.r↔	Zat.rep.zl./epiphyzeol:fibula distál:zaist.intramedul.kl	5t21b.k↔	Zat.rep.zl./epiphyzeolýzy:tibia prox.:uhlo.stab.dl
5t217.t↔	Zat.rep.zl./epiphyzeol:kalkaneus:zaist.intramedul.kl	5t21b.m↔	Zat.rep.zl./epiphyzeolýzy:tibia diaf:uhlo.stab.dl
5t218.1↔	Zat.rep.zl./epiphyzeol:humerus prox.:iM klin so zaist.klb.k	5t21b.n↔	Zat.rep.zl./epiphyzeolýzy:tibia dist:uhlo.stab.dl
5t218.2↔	Zat.rep.zl./epiphyzeol:humerus diafýza:iM klin so zaist.klb.k	5t21b.p↔	Zat.rep.zl./epiphyzeolýzy:fibula prox:uhlo.stab.dl
5t218.3↔	Zat.rep.zl./epiphyzeol:humerus distál.:iM klin so zaist.klb.k	5t21b.q↔	Zat.rep.zl./epiphyzeolýzy:fibula diaf:uhlo.stab.dl
5t218.4↔	Zat.rep.zl./epiphyzeol:krčok steh.k.:iM klin so zaist.klb.k	5t21b.r↔	Zat.rep.zl./epiphyzeolýzy:talus:uhlo.stab.dl
5t218.5↔	Zat.rep.zl./epiphyzeol:radius diafýza:iM klin so zaist.klb.k	5t21b.s↔	Zat.rep.zl./epiphyzeolýzy:kalkaneus:uhlo.stab.dl
5t218.6↔	Zat.rep.zl./epiphyzeol:radius distál.:iM klin so zaist.klb.k	5t21b.t↔	Zat.rep.zl./epiphyzeol:tarzálna k.:uhlo.stab.dl
5t218.7↔	Zat.rep.zl./epiphyzeol:ulna proximálna:iM klin so zaist.klb.k	5t21b.u↔	Zat.rep.zl./epiphyzeolýzy:metatarz.k:uhlo.stab.dl
5t218.8↔	Zat.rep.zl./epiphyzeol:ulna diaf.:iM klin so zaist.klb.k	5t21b.v↔	Zat.rep.zl./epiphyzeol:falangy pr.nohy:uhlo.stab.dl
5t218.9↔	Zat.rep.zl./epiphyzeol:ulna distálna:iM klin so zaist.klb.k	5t21b.w↔	Zat.rep.zl./epiphyzeolýzy:humerus prox:uhl./kondyl.dl
5t218.e↔	Zat.rep.zl./epiphyzeol:krčok steh.k.:iM klin so zaist.klb.k	5t21c.1↔	Zat.rep.zl./epiphyzeolýzy:humerus dist:uhl./kondyl.dl
5t218.f↔	Zat.rep.zl./epiphyzeol:femur prox.:iM klin so zaist.klb.k	5t21c.3↔	Zat.rep.zl./epiphyzeolýzy:krčok steh.k:uhl./kondyl.dl
5t218.g↔	Zat.rep.zl./epiphyzeol:femur diafýzáry:iM klin so zaist.klb.k	5t21c.e↔	Zat.rep.zl./epiphyzeolýzy:femur prox:uhl./kondyl.dlahou
5t218.h↔	Zat.rep.zl./epiphyzeol:femur distál.:iM klin so zaist.klb.k	5t21c.f↔	Zat.rep.zl./epiphyzeolýzy:femur diaf:uhl./kondyl.dl
5t218.k↔	Zat.rep.zl./epiphyzeol:tibia proxim:iM klin so zaist.klb.k	5t21c.g↔	Zat.rep.zl./epiphyzeolýzy:femur dist:uhl./kondyl.dl
5t218.m↔	Zat.rep.zl./epiphyzeol:tibia diaf:iM klin so zaist.klb.k	5t21c.h↔	Zat.rep.zl./epiphyzeolýzy:tibia dist:uhl./kondyl.dl
5t218.n↔	Zat.rep.zl./epiphyzeol:tibia distál:iM klin so zaist.klb.k	5t21c.k↔	Zat.rep.zl./epiphyzeolýzy:tibia prox:uhlo.stab.dl
5t218.p↔	Zat.rep.zl./epiphyzeol:fibula proximál:iM klin so zaist.klb.k	5t21c.n↔	Zat.rep.zl./epiphyzeolýzy:humerus prox:vonk.skelet.fix
5t218.q↔	Zat.rep.zl./epiphyzeol:fibula diaf:iM klin so zaist.klb.k	5t21t.1↔	Zat.rep.zl./epiphyzeolýzy:humerus diaf:vonk.skelet.fix
5t218.r↔	Zat.rep.zl./epiphyzeol:fibula distál:iM klin so zaist.klb.k	5t21t.2↔	Zat.rep.zl./epiphyzeolýzy:humerus dist:vonk.skelet.fix
5t219.e↔	Zat.rep.zl./epiphyzeolýzy:krčok steh.k.:transf.kl.	5t21t.3↔	Zat.rep.zl./epiphyzeolýzy:radius prox:vonk.skelet.fix
5t219.f↔	Zat.rep.zl./epiphyzeolýzy:femur prox.:transf.kl.	5t21t.4↔	Zat.rep.zl./epiphyzeolýzy:radius dist:vonk.skelet.fix
5t219.g↔	Zat.rep.zl./epiphyzeolýzy:femur diafyz:transf.kl.kl.	5t21t.5↔	Zat.rep.zl./epiphyzeolýzy:ulna prox:vonk.skelet.fix
5t219.h↔	Zat.rep.zl./epiphyzeolýzy:femur distál:transf.kl.	5t21t.6↔	Zat.rep.zl./epiphyzeolýzy:ulna diaf:vonk.skelet.fixátor
5t219.k↔	Zat.rep.zl./epiphyzeolýzy:tibia proximálna:transf.kl.	5t21t.7↔	Zat.rep.zl./epiphyzeolýzy:ulna dist:vonk.skelet.fix
5t219.m↔	Zat.rep.zl./epiphyzeolýzy:tibia diaf:transf.klin	5t21t.8↔	Zat.rep.zl./epiphyzeolýzy:karpálne k:vonk.skelet.fix
5t219.n↔	Zat.rep.zl./epiphyzeolýzy:tibia distál:transf.kl.	5t21t.a↔	Zat.rep.zl./epiphyzeolýzy:metakarp.k:vonk.skelet.fix
5t219.s↔	Zat.rep.zl./epiphyzeolýzy:talus:transf.kl.	5t21t.b↔	Zat.rep.zl./epiphyzeolýzy:metatarz.p.ruky:vonk.skelet.fix
5t219.t↔	Zat.rep.zl./epiphyzeolýzy:kalkaneus:transf.kl.	5t21t.c↔	Zat.rep.zl./epiphyzeolýzy:krčok steh.k.:vonk.skelet.fix
5t21a.1↔	Zat.rep.zl./epiphyzeol:humer.prox:iM drôt,prút	5t21t.e↔	Zat.rep.zl./epiphyzeolýzy:femur prox:vonk.skelet.fix
5t21a.2↔	Zat.rep.zl./epiphyzeol:humer.diaf:iM drôt,prút	5t21t.f↔	Zat.rep.zl./epiphyzeolýzy:femur diaf:vonk.skelet.fix
5t21a.3↔	Zat.rep.zl./epiphyzeol:humer.dist:iM drôt,prút	5t21t.g↔	Zat.rep.zl./epiphyzeolýzy:femur dist:vonk.skelet.fix
5t21a.4↔	Zat.rep.zl./epiphyzeol:radius prox:iM drôt,prút	5t21t.h↔	Zat.rep.zl./epiphyzeolýzy:patela:vonk.skelet.fix
5t21a.5↔	Zat.rep.zl./epiphyzeol:rad.diaf:iM drôt,prút	5t21t.j↔	Zat.rep.zl./epiphyzeolýzy:tibia prox:vonk.skelet.fix
5t21a.6↔	Zat.rep.zl./epiphyzeol:rad.dist:iM drôt,prút	5t21t.k↔	Zat.rep.zl./epiphyzeolýzy:tibia diaf:vonk.skelet.fix
5t21a.7↔	Zat.rep.zl./epiphyzeol:ulna prox:iM drôt,prút	5t21t.m↔	Zat.rep.zl./epiphyzeolýzy:tibia dist:vonk.skelet.fix
5t21a.8↔	Zat.rep.zl./epiphyzeol:ulna diaf:iM drôt,prút	5t21t.n↔	Zat.rep.zl./epiphyzeolýzy:fibula prox:vonk.skelet.fix
5t21a.9↔	Zat.rep.zl./epiphyzeol:ulna dist:iM drôt,prút	5t21t.p↔	Zat.rep.zl./epiphyzeolýzy:fibula diaf:vonk.skelet.fix
5t21a.b↔	Zat.rep.zl./epiphyzeol:metakarp.k:iM drôt,prút	5t21t.q↔	Zat.rep.zl./epiphyzeolýzy:fibula distál:vonk.skelet.fix
5t21a.c↔	Zat.rep.zl./epiphyzeol:falangy.p.ruky:iM drôt,prút	5t21t.r↔	Zat.rep.zl./epiphyzeolýzy:talus:vonk.skelet.fix
5t21a.e↔	Zat.rep.zl./epiphyzeol:krčok.st.k:iM drôt,prút	5t21t.s↔	Zat.rep.zl./epiphyzeolýzy:kalkaneus:vonk.skelet.fix
5t21a.f↔	Zat.rep.zl./epiphyzeol:femur prox:iM drôt,prút	5t21t.t↔	Zat.rep.zl./epiphyzeolýzy:tarzálna k:vonk.skelet.fix
5t21a.g↔	Zat.rep.zl./epiphyzeol:fem.diaf:iM drôt,prút	5t21t.u↔	Zat.rep.zl./epiphyzeol:metatarzálna k:vonk.skelet.fix
5t21a.h↔	Zat.rep.zl./epiphyzeol:fem.dist:iM drôt,prút	5t21t.v↔	Zat.rep.zl./epiphyzeolýzy:falangy prst.nohy:vonk.skelet.fix
5t21a.k↔	Zat.rep.zl./epiphyzeol:tibia prox:iM drôt,prút	5t21v.1↔	Zat.rep.zl./epiphlyz:hum.prox:kruh.vonkaj.fix
5t21a.m↔	Zat.rep.zl./epiphyzeol:tib.diaf:iM drôt,prút	5t21v.2↔	Zat.rep.zl./epiphlyz:hum.diaf:kruh.vonkaj.fix
5t21a.n↔	Zat.rep.zl./epiphyzeol:tib.dist:iM drôt,prút	5t21v.3↔	Zat.rep.zl./epiphlyz:hum.dis:kruh.vonkaj.fix
5t21a.p↔	Zat.rep.zl./epiphyzeol:fibula prox:iM drôt,prút	5t21v.4↔	Zat.rep.zl./epiphlyz:rad.prx:kruh.vonkaj.fix
5t21a.q↔	Zat.rep.zl./epiphyzeol:fib.diaf:iM drôt,prút	5t21v.5↔	Zat.rep.zl./epiphlyz:rad.diaf:kruh.vonkaj.fix
5t21a.r↔	Zat.rep.zl./epiphyzeol:fib.dist:iM drôt,prút	5t21v.6↔	Zat.rep.zl./epiphlyz:rad.dis:kruh.vonkaj.fixátor
5t21a.v↔	Zat.rep.zl./epiphyzeol:metatarz.k:iM drôt,prút	5t21v.7↔	Zat.rep.zl./epiphyzeolýzy:ulna prox:kruh.vonkaj.fix
5t21a.w↔	Zat.rep.zl./epiphyzeol:falangy.p.nohy:iM drôt,prút	5t21v.8↔	Zat.rep.zl./epiphyzeolýzy:ulna diaf:kruh.vonkaj.fix
5t21b.1↔	Zat.rep.zl./epiphyzeolýzy:humerus prox:uhlo.stab.dlahou	5t21v.9↔	Zat.rep.zl./epiphyzeolýzy:ulna dist:kruh.vonkaj.fix
5t21b.2↔	Zat.rep.zl./epiphyzeolýzy:humerus diaf:uhlo.stab.dlahou	5t21v.a↔	Zat.rep.zl./epiphyzeolýzy:karpálne k.kruh.vonkaj.fix
5t21b.3↔	Zat.rep.zl./epiphyzeolýzy:humerus dist.:uhlo.stab.dl	5t21v.b↔	Zat.rep.zl./epiphyzeolýzy:metakarp.k.:kruh.vonkaj.fix
5t21b.4↔	Zat.rep.zl./epiphyzeolýzy:radius prox:uhlo.stab.dlahou	5t21v.f↔	Zat.rep.zl./epiphyzeolýzy:femur prox.:kruh.vonkaj.fix
5t21b.5↔	Zat.rep.zl./epiphyzeolýzy:radius diaf:uhlo.stab.dlahou	5t21v.g↔	Zat.rep.zl./epiphyzeolýzy:femur diaf.:kruh.vonkaj.fix
5t21b.6↔	Zat.rep.zl./epiphyzeolýzy:radius distál.:uhlo.stab.dl	5t21v.h↔	Zat.rep.zl./epiphyzeolýzy:femur dist:kruh.vonkaj.fix
5t21b.7↔	Zat.rep.zl./epiphyzeolýzy:ulna prox:uhlo.stab.dlahou	5t21v.k↔	Zat.rep.zl./epiphyzeolýzy:tibia prox:kruh.vonkaj.fix
5t21b.8↔	Zat.rep.zl./epiphyzeolýzy:ulna diaf:uhlo.stab.dlahou	5t21v.m↔	Zat.rep.zl./epiphlyz:tib.diaf:kruh.vonkaj.fix
5t21b.9↔	Zat.rep.zl./epiphyzeolýzy:ulna dist:uhlo.stab.dlahou	5t21v.n↔	Zat.rep.zl./epiphlyz:tib.dist:kruh.vonkaj.fix
5t21b.a↔	Zat.rep.zl./epiphyzeolýzy:karpálne k:uhlo.stab.dlahou	5t21v.p↔	Zat.rep.zl./epiphlyz:fib.prx:kruh.vonkaj.fix
5t21b.b↔	Zat.rep.zl./epiphyzeolýzy:metakarp.k:uhlo.stab.dlahou		
5t21b.c↔	Zat.rep.zl./epiphyzeolýzy:falangy pr.ruky:uhlo.stab.dl		

5t21v.q↔	Zat.rep.zl./epiphýlyz.fib.diaf.kruh.vonkaj.fix	5t224.p↔	Zat.rep.luxácie:tarzometatarzálne kĺby:drôt/serkláž
5t21v.r↔	Zat.rep.zl./epiphýlyz.fib.dist.kruh.vonkaj.fix	5t224.q↔	Zat.rep.luxácie:metatarzofalang.kĺb:drôt/serkláž
5t21v.s↔	Zat.rep.zl./epiphyzeolýzy:talus.kruh.vonkaj.fix	5t224.r↔	Zat.rep.luxácie:interfalang.kĺb nohy:drôt/serkláž
5t21v.t↔	Zat.rep.zl./epiphyzeolýzy:kalkaneus.kruh.vonkaj.fix	5t229.h↔	Zat.rep.luxácie:kolen.kĺb:transfix.klin
5t21v.u↔	Zat.rep.zl./epiphyzeolýzy:tarzálne k.kruh.vonkaj.fix	5t229.k↔	Zat.rep.luxácie:členkový kĺb horný:transfix.klin
5t21v.v↔	Zat.rep.zl./epiphyzeolýzy:metatarz.k.kruh.vonkaj.fix	5t22a.h↔	Zat.rep.luxácie:kolen.kĺb:intramedulár.klin
5t21x.1↔	Zat.rep.zl./epiphyzeolýzy:humerus prox.iným osteos.m.	5t22a.j↔	Zat.rep.luxácie:prox.tibiofibulárny kĺb:intramedulár.klin
5t21x.2↔	Zat.rep.zl./epiphyzeolýzy:humerus diaf.iným osteos.m.	5t22a.k↔	Zat.rep.luxácie:členkový kĺb horný:intramedulár.klin
5t21x.3↔	Zat.rep.zl./epiphyzeolýzy:humerus dist.iným osteos.m.	5t22a.n↔	Zat.rep.luxácie:tarzálne kĺby:intramedulár.klin
5t21x.4↔	Zat.rep.zl./epiphyzeolýzy:radius prox.iným osteos.m.	5t22a.p↔	Zat.rep.luxácie:tarzometatarzálne kĺby:intramedulár.klin
5t21x.5↔	Zat.rep.zl./epiphyzeolýzy:radius diaf.iným osteos.m.	5t22a.q↔	Zat.rep.luxácie:metatarzofalang.kĺb:intramedulár.klin
5t21x.6↔	Zat.rep.zl./epiphyzeolýzy:radius dist.iným osteos.m.	5t22a.r↔	Zat.rep.luxácie:interfalang.kĺb nohy:intramedulár.klin
5t21x.7↔	Zat.rep.zl./epiphyzeolýzy:ulna prox.iným osteos.m.	5t22d.h↔	Zat.repozícia luxácie:kolen.kĺb:skobou
5t21x.8↔	Zat.rep.zl./epiphyzeolýzy:ulna diaf.iným osteos.m.	5t22d.j↔	Zat.rep.luxácie:prox.tibiofibul.kĺb:skobou
5t21x.9↔	Zat.rep.zl./epiphyzeolýzy:ulna dist.iným osteos.m.	5t22d.k↔	Zat.rep.luxácie:členkový kĺb horný:skobou
5t21x.a↔	Zat.rep.zl./epiphyzeolýzy:karpálne k.iným osteos.m.	5t22d.n↔	Zat.rep.luxácie:tarzálne kĺby:skobou
5t21x.b↔	Zat.rep.zl./epiphyzeolýzy:metakarp.k.iným osteos.m.	5t22d.p↔	Zat.rep.luxácie:tarzometatarzálne kĺby:skobou
5t21x.c↔	Zat.rep.zl./epiphyzeolýzy:falangi p.ruky.iným osteos.m.	5t22d.q↔	Zat.rep.luxácie:metatarzofalang.kĺb:skobou
5t21x.e↔	Zat.rep.zl./epiphyzeolýzy:krčok steh.k.iným osteos.m.	5t22t.h↔	Zat.rep.luxácie:kolen.kĺb:vonk.skelet.fix
5t21x.f↔	Zat.rep.zl./epiphyzeolýzy:femur prox.iným osteos.m.	5t22t.j↔	Zat.rep.luxácie:prox.tibiofibulárny kĺb:vonk.skelet.fix
5t21x.g↔	Zat.rep.zl./epiphyzeolýzy:femur diaf.iným osteos.m.	5t22t.k↔	Zat.rep.luxácie:členkový kĺb horný:vonk.skelet.fix
5t21x.h↔	Zat.rep.zl./epiphyzeolýzy:femur dist.iným osteos.m.	5t22t.n↔	Zat.rep.luxácie:tarzálne kĺby:vonk.skelet.fix
5t21x.j↔	Zat.rep.zl./epiphyzeolýzy:patela.iným osteos.m.	5t22t.p↔	Zat.rep.luxácie:tarzometatarzálne kĺby:vonk.skelet.fix
5t21x.k↔	Zat.rep.zl./epiphyzeolýzy:tibia prox.iným osteos.m.	5t22t.q↔	Zat.rep.luxácie:metatarzofalang.kĺb:vonk.skelet.fix
5t21x.m↔	Zat.rep.zl./epiphyzeolýzy:tibia diaf.iným osteos.m.	5t22t.r↔	Zat.rep.luxácie:interfalang.kĺb nohy:vonk.skelet.fix
5t21x.n↔	Zat.rep.zl./epiphyzeolýzy:tibia dist.iným osteos.m.	5t22x.h↔	Zat.rep.luxácie:kolen.kĺb:iným osteos.mat
5t21x.p↔	Zat.rep.zl./epiphyzeolýzy:fibula prox.iným osteos.m.	5t22x.j↔	Zat.rep.luxácie:prox.tibiofibulárny kĺb:iným osteos.mat
5t21x.q↔	Zat.rep.zl./epiphyzeolýzy:fibula diaf.iným osteos.m.	5t22x.k↔	Zat.rep.luxácie:členkový kĺb horný:iným osteos.mat
5t21x.r↔	Zat.rep.zl./epiphyzeolýzy:fibula distál.iným osteos.m.	5t22x.n↔	Zat.rep.luxácie:tarzálne kĺby:iným osteos.mat
5t21x.s↔	Zat.rep.zl./epiphyzeolýzy:talus:iným osteos.m.	5t22x.p↔	Zat.rep.luxácie:tarzometatarzálne kĺby:iným osteos.mat
5t21x.t↔	Zat.rep.zl./epiphyzeolýzy:kalkaneus:iným osteos.m.	5t22x.q↔	Zat.rep.luxácie:metatarzofalang.kĺb:iným osteos.mat
5t21x.u↔	Zat.rep.zl./epiphyzeolýzy:tarzálne k.iným osteos.m.	5t22x.r↔	Zat.rep.luxácie:interfalang.kĺb nohy:iným osteos.mat
5t21x.v↔	Zat.rep.zl./epiphyzeol:metatarzálne k.iným osteos.m.	5t22z.h↔	Zat.rep.luxácie:kolen.kĺb:rezorb.mat
5t21x.w↔	Zat.rep.zl./epiphyzeolýzy:falangi prst.nohy:iným osteos.m.	5t22z.j↔	Zat.rep.luxácie:prox.tibiofibulárny kĺb:rezorb.mat
5t21z.2↔	Zat.rep.zl./epiphyzeolýzy:humerus diaf:rezorb.mat	5t22z.k↔	Zat.rep.luxácie:členkový kĺb horný:rezorb.mat
5t21z.3↔	Zat.rep.zl./epiphyzeolýzy:humerus dist:rezorb.mat	5t22z.m↔	Zat.rep.luxácie:členkový kĺb dolný:rezorb.mat
5t21z.4↔	Zat.rep.zl./epiphyzeolýzy:radius prox:rezorb.mat	5t22z.n↔	Zat.rep.luxácie:tarzálne kĺby:rezorb.mat
5t21z.5↔	Zat.rep.zl./epiphyzeolýzy:radius diaf:rezorb.mat	5t22z.p↔	Zat.rep.luxácie:tarzometatarzálne kĺby:rezorb.mat
5t21z.6↔	Zat.rep.zl./epiphyzeolýzy:radius dist:rezorb.mat	5t22z.q↔	Zat.rep.luxácie:metatarzofalang.kĺb:rezorb.mat
5t21z.7↔	Zat.rep.zl./epiphyzeolýzy:ulna prox:rezorb.mat	5t22z.r↔	Zat.rep.luxácie:interfalang.kĺb nohy:rezorb.mat
5t21z.8↔	Zat.rep.zl./epiphyzeolýzy:ulna diaf:rezorb.mat	5t300.0↔	Otv.chir.artrotómia,kapsulotómia:humeroqlenoid.kĺb
5t21z.9↔	Zat.rep.zl./epiphyzeolýzy:ulna dist:rezorb.mat	5t300.4↔	O.ch.artrotómia,kapsulotómia:laktový kĺb
5t21z.a↔	Zat.rep.zl./epiphyzeolýzy:karpálne k:rezorb.mat	5t300.5↔	O.ch.artrotómia,kapsulotómia:prox.raduln.kĺb
5t21z.b↔	Zat.rep.zl./epiphyzeolýzy:metakarp.k:rezorb.mat	5t300.6↔	O.ch.artrotómia,kapsulotómia:dis.raduln.kĺb
5t21z.c↔	Zat.rep.zl./epiphyzeolýzy:falangi p.ruky:rezorb.mat	5t300.8↔	O.ch.artrotómia,kapsulotómia:radiokarpálny kĺb
5t21z.e↔	Zat.rep.zl./epiphyzeolýzy:krčok steh.k.:rezorb.mat	5t300.9↔	O.ch.artrotómia,kapsulotómia:ulnokarpálny kĺb
5t21z.f↔	Zat.rep.zl./epiphyzeolýzy:femur prox:rezorb.mat	5t300.g↔	O.ch.artrotómia,kapsulotómia:bedr.kĺb
5t21z.g↔	Zat.rep.zl./epiphyzeolýzy:femur diaf:rezorb.mat	5t300.h↔	O.ch.artrotómia,kapsulotómia:a:kolen.kĺb
5t21z.h↔	Zat.rep.zl./epiphyzeolýzy:femur dist:rezorb.mat	5t300.j↔	O.ch.artrotómia,kapsulotómia:prox.tibfib.kĺb
5t21z.j↔	Zat.rep.zl./epiphyzeolýzy:patela:rezorb.mat	5t300.k↔	O.ch.artrotómia,kapsulotómia:členk.kĺb h.
5t21z.k↔	Zat.rep.zl./epiphyzeolýzy:tibia prox:rezorb.mat	5t300.m↔	O.ch.artrotómia,kapsulotómia:členk.kĺb d.
5t21z.m↔	Zat.rep.zl./epiphyzeolýzy:tibia diaf:rezorb.mat	5t300.n↔	O.ch.artrotómia,kapsulotómia:tarzálne kĺby
5t21z.n↔	Zat.rep.zl./epiphyzeolýzy:tibia dist:rezorb.mat	5t300.p↔	O.ch.artrotómia,kapsulotómia:tarzometarz.kĺby
5t21z.p↔	Zat.rep.zl./epiphyzeolýzy:fibula prox:rezorb.mat	5t300.q↔	O.ch.artrotómia,kapsulotómia:metatarzofal.kĺb
5t21z.q↔	Zat.rep.zl./epiphyzeolýzy:fibula diaf:rezorb.mat	5t300.r↔	O.ch.artrotómia,kapsulotómia:interfalang.kĺb n.
5t21z.r↔	Zat.rep.zl./epiphyzeolýzy:fibula distál:rezorb.mat	5t301.0↔	Otv.ch.asept.preplach.drenáž:humeroqlenoid.kĺb
5t21z.s↔	Zat.rep.zl./epiphyzeolýzy:talus:rezorb.mat	5t301.4↔	O.ch.aseptická preplach.drenáž:laktový kĺb
5t21z.t↔	Zat.rep.zl./epiphyzeolýzy:kalkaneus:rezorb.mat	5t301.5↔	O.ch.aseptická preplach.drenáž:pr.raduln.kĺb
5t21z.u↔	Zat.rep.zl./epiphyzeolýzy:tarzálne k:rezorb.mat	5t301.6↔	O.ch.aseptická preplach.drenáž:dis.raduln.kĺb
5t21z.v↔	Zat.rep.zl./epiphyzeol:metatarzálne k:rezorb.mat	5t301.8↔	O.ch.aseptická preplach.drenáž:radiokarpálny kĺb
5t21z.w↔	Zat.rep.zl./epiphyzeolýzy:falangi prst.nohy:rezorb.mat	5t301.9↔	O.ch.aseptická preplach.drenáž:ulnokarpálny kĺb
5t221.k↔	Zat.rep.luxácie:členkový kĺb horný:skrutkou	5t301.g↔	O.ch.aseptická preplach.drenáž:bedr.kĺb
5t221.n↔	Zat.rep.luxácie:tarzálne kĺby:skrutkou	5t301.h↔	O.ch.aseptická preplach.drenáž:kolen.kĺb
5t221.p↔	Zat.rep.luxácie:tarzometatarzálne kĺby:skrutkou	5t301.j↔	O.ch.aseptická preplach.drenáž:pr.tibfib.kĺb
5t221.q↔	Zat.rep.luxácie:metatarzofalang.kĺb:skrutkou	5t301.k↔	O.ch.aseptická preplach.drenáž:členk.kĺb h.
5t221.r↔	Zat.rep.luxácie:interfalang.kĺb nohy:skrutkou	5t301.m↔	O.ch.aseptická preplach.drenáž:členk.kĺb d.
5t224.h↔	Zat.rep.luxácie:kolen.kĺb:drôt/serkláž	5t301.n↔	O.ch.aseptická preplach.drenáž:tarzálne kĺby
5t224.j↔	Zat.rep.luxácie:prox.tibiofibulárny kĺb:drôt/serkláž	5t301.p↔	O.ch.aseptická preplach.drenáž:trzmz.kĺby
5t224.k↔	Zat.rep.luxácie:členkový kĺb horný:drôt/serkláž	5t301.q↔	O.ch.aseptická preplach.drenáž:mttrzfal.kĺb
5t224.n↔	Zat.rep.luxácie:tarzálne kĺby:drôt/serkláž	5t301.r↔	O.ch.aseptická preplach.drenáž:intrfal.kĺb n.

5f302.0↔	Otv.ch.sept.preplach.drenáž:humeroqlenoid.klb	5f306.m↔	O.ch.mobilizácia kľbu(artrolýza):členk.klb d.
5f302.4↔	O.ch.septická preplach.drenáž:laktový kľb	5f306.n↔	O.ch.mobilizácia kľbu(artrolýza):tarzálné kľby
5f302.5↔	O.ch.septická preplach.drenáž:prx.raduln.klb	5f306.p↔	O.ch.mobilizácia kľbu(artrolýza):tarzomet.kľby
5f302.6↔	O.ch.septická preplach.drenáž:dis.raduln.klb	5f306.q↔	O.ch.mobilizácia kľbu(artrolýza):metatarzofal.kľby
5f302.8↔	O.ch.septická preplach.drenáž:radiokarpálny kľb	5f306.r↔	O.ch.mobilizácia kľbu(artrolýza):interfalang.klb nohy
5f302.9↔	O.ch.septická preplach.drenáž:ulnokarpálny kľb	5f307.0↔	O.ch.odstr.periartikulár.osifikácií:humeroqlen.klb
5f302.g↔	O.ch.septická preplach.drenáž:bedr.klb	5f307.4↔	Otv.chir.odstr.periartikulár.osifikácií:laktový kľb
5f302.h↔	O.ch.septická preplach.drenáž:kolen.klb	5f307.5↔	O.ch.odstr.periartikulár.osifikácií:prox.radioulnár.klb
5f302.j↔	O.ch.septická preplach.drenáž:prx.tibfib.klb	5f307.6↔	O.ch.odstr.periartikulár.osifikácií:dist.radioulnár.klb
5f302.k↔	O.ch.septická preplach.drenáž:členk.klb h.	5f307.8↔	O.ch.odstr.periartikulár.osifikácií:radiokarp.klb
5f302.m↔	O.ch.septická preplach.drenáž:členk.klb d.	5f307.9↔	O.ch.odstr.periartikulár.osifikácií:ulnokarpál.klb
5f302.n↔	O.ch.septická preplach.drenáž:tarzálné kľby	5f307.g↔	O.ch.odstr.periartikulár.osifikácií:bedr.klb
5f302.p↔	O.ch.septická preplach.drenáž:trzmz.kľby	5f307.h↔	O.ch.odstr.periartikulár.osifikácií:kolen.klb
5f302.q↔	O.ch.septická preplach.drenáž:mttrzfal.klb	5f307.j↔	O.ch.odstr.periartikulár.osifikácií:prox.tibiofibulár.klb
5f302.r↔	O.ch.septická preplach.drenáž:intrfal.klb n.	5f307.k↔	O.ch.odstr.periartikulár.osifikácií:členk.klb h.
5f303.0↔	O.ch.debridement:humeroqlenoidálny kľb	5f307.m↔	O.ch.odstr.periartikulár.osifikácií:členk.klb d.
5f303.4↔	Otv.chir.debridement:laktový kľb	5f307.n↔	O.ch.odstr.periartikulár.osifikácií:tarzálné kľby
5f303.5↔	O.ch.debridement:prox.radioulnárny kľb	5f307.p↔	O.ch.odstr.periartikulár.osifikácií:tarzometatarz.kľby
5f303.6↔	O.ch.debridement:dist.radioulnárny kľb	5f307.q↔	O.ch.odstr.periartikulár.osifikácií:metatarzofalang.kl.
5f303.8↔	O.ch.debridement:radiokarpálny kľb	5f307.r↔	O.ch.odstr.periartikulár.osifikácií:interfalang.klb nohy
5f303.9↔	O.ch.debridement:ulnokarpálny kľb	5f308.0↔	Otv.chir.odstr.vof.telies z kľbu:humeroqlenoid.klb
5f303.g↔	O.ch.debridement:bedrový kľb	5f308.4↔	Otv.chir.odstr.volných telies:laktový kľb
5f303.h↔	O.ch.debridement:kolenný kľb	5f308.5↔	O.ch.odstránie volných telies:prox.radioulnár.klb
5f303.j↔	O.ch.debridement:prox.tibiofibulárny kľb	5f308.6↔	O.ch.odstránie volných telies:dist.radioulnár.klb
5f303.k↔	O.ch.debridement:členkový kľb horný	5f308.8↔	O.ch.odstránie volných telies:radiokarpálny kľb
5f303.m↔	O.ch.debridement:členkový kľb dolný	5f308.9↔	O.ch.odstránie volných telies:ulnokarpálny kľb
5f303.n↔	O.ch.debridement:tarzálné kľby	5f308.g↔	O.ch.odstránie volných telies:bedr.klb
5f303.p↔	O.ch.debridement:tarzometatarzálné kľby	5f308.h↔	O.ch.odstránie volných telies:kolen.klb
5f303.q↔	O.ch.debridement:metatarzofalang.kl.	5f308.j↔	O.ch.odstránie volných telies:prox.tibiofibulárny kľb
5f303.r↔	O.ch.debridement:interfalangeálny kľb n.	5f308.k↔	O.ch.odstránie volných telies:členk.klb h.
5f304.0↔	Otv.ch.parc.synovektómia:humeroqlenoid.klb	5f308.m↔	O.ch.odstránie volných telies:členk.klb d.
5f304.4↔	Otv.ch.parc.člálna synovektómia:laktový kľb	5f308.n↔	O.ch.odstránie volných telies:tarzálné kľby
5f304.5↔	O.ch.parc.člálna synovektómia:prox.radioulnár.klb	5f308.p↔	O.ch.odstránie volných telies:tarzometatarz.kľby
5f304.6↔	O.ch.parc.člálna synovektómia:dist.radioulnár.klb	5f308.q↔	O.ch.odstránie volných telies:metatarzofalang.kl.
5f304.8↔	O.ch.parc.člálna synovektómia:radiokarpálny kľb	5f308.r↔	O.ch.odstránie volných telies:interfalang.klb n.
5f304.9↔	O.ch.parc.člálna synovektómia:ulnokarpálny kľb	5f309.0↔	Otv.ch.extirp.cysty(Baker.cysta):humeroql.klb
5f304.g↔	O.ch.parc.člálna synovektómia:bedr.klb	5f309.4↔	O.ch.extirpácia cysty(Baker.cysta):laktový kľb
5f304.h↔	O.ch.parc.člálna synovektómia:kolen.klb	5f309.5↔	O.ch.extirpácia cysty(Baker.cysta):prox.radioulnár.klb
5f304.j↔	O.ch.parc.člálna synovektómia:prx.tibfib.klb	5f309.6↔	O.ch.extirpácia cysty(Baker.cysta):dist.radioulnár.klb
5f304.k↔	O.ch.parc.člálna synovektómia:členk.klb h.	5f309.8↔	O.ch.extirpácia cysty(Baker.cysta):radiokarpál.klb
5f304.m↔	O.ch.parc.člálna synovektómia:členk.klb d.	5f309.9↔	O.ch.extirpácia cysty(Baker.cysta):ulnokarpálny kľb
5f304.n↔	Otv.ch.parc.člálna synovektómia:tarzálné kľby	5f309.g↔	O.ch.extirpácia cysty(Baker.cysta):bedr.klb
5f304.p↔	O.ch.parc.člálna synovektómia:tarzometatarz.kľby	5f309.h↔	O.ch.extirpácia cysty(Baker.cysta):kolen.klb
5f304.q↔	O.ch.parc.člálna synovektómia:metatarzofalang.kl.	5f309.j↔	O.ch.extirpácia cysty(Baker.cysta):prox.tibiofibulárny kľb
5f304.r↔	O.ch.parc.člálna synovektómia:interfalang.klb n.	5f309.k↔	O.ch.extirpácia cysty(Baker.cysta):členk.klb h.
5f305.0↔	Otv.chir.totálna synovektómia:humeroqlenoid.klb	5f309.m↔	O.ch.extirpácia cysty(Baker.cysta):členk.klb d.
5f305.4↔	O.ch.totálna synovektómia:laktový kľb	5f309.n↔	O.ch.extirpácia cysty(Baker.cysta):tarzálné kľby
5f305.5↔	O.ch.totálna synovektómia:prox.radioulnár.klb	5f309.p↔	O.ch.extirpácia cysty(Baker.cysta):tarzometatarz.kľby
5f305.6↔	O.ch.totálna synovektómia:dist.radioulnár.klb	5f309.q↔	O.ch.extirpácia cysty(Baker.cysta):metatarzofalang.kl.
5f305.8↔	O.ch.totálna synovektómia:radiokarpálny kľb	5f309.r↔	O.ch.extirpácia cysty(Baker.cysta):interfalang.klb n.
5f305.9↔	O.ch.totálna synovektómia:ulnokarpálny kľb	5f30a.0↔	Otv.ch.vlož.nosiča lieku:humeroqlenoidálny kľb
5f305.g↔	O.ch.totálna synovektómia:bedrový kľb	5f30a.4↔	Otv.chir.vloženie nosiča lieku:laktový kľb
5f305.h↔	O.ch.totálna synovektómia:kolenný kľb	5f30a.5↔	O.ch.vloženie nosiča lieku:prox.radioulnárny kľb
5f305.j↔	O.ch.totálna synovektómia:prx.tibfib.klb	5f30a.6↔	O.ch.vloženie nosiča lieku:dist.radioulnárny kľb
5f305.k↔	O.ch.totálna synovektómia:členk.klb h.	5f30a.8↔	O.ch.vloženie nosiča lieku:radiokarpálny kľb
5f305.m↔	O.ch.totálna synovektómia:členk.klb d.	5f30a.9↔	O.ch.vloženie nosiča lieku:ulnokarpálny kľb
5f305.n↔	O.ch.totálna synovektómia:tarzálné kľby	5f30a.g↔	O.ch.vloženie nosiča lieku:bedrový kľb
5f305.p↔	O.ch.totálna synovektómia:tarzometatarz.kľby	5f30a.h↔	O.ch.vloženie nosiča lieku:kolenný kľb
5f305.q↔	O.ch.totálna synovektómia:metatarzofalang.kl.	5f30a.j↔	O.ch.vloženie nosiča lieku:prox.tibiofibulárny kľb
5f305.r↔	O.ch.totálna synovektómia:interfalang.klb n.	5f30a.k↔	O.ch.vloženie nosiča lieku:členkový kľb horný
5f306.0↔	O.ch.mobilizácia kľbu(artrolýza):humeroqlen.klb	5f30a.m↔	O.ch.vlož.nosiča lieku:členkový kľb dolný
5f306.4↔	O.ch.mobilizácia kľbu(artrolýza):laktový kľb	5f30a.n↔	O.ch.vloženie nosiča lieku:tarzálné kľby
5f306.5↔	O.ch.mobilizácia kľbu(artrolýza):prx.raduln.klb	5f30a.p↔	O.ch.vloženie nosiča lieku:tarzometatarzálné kľby
5f306.6↔	O.ch.mobilizácia kľbu(artrolýza):dis.raduln.klb	5f30a.q↔	O.ch.vloženie nosiča lieku:metatarzofalang.kl.
5f306.8↔	O.ch.mobilizácia kľbu(artrolýza):radiokarp.klb	5f30a.r↔	O.ch.vloženie nosiča lieku:interfalang.klb n.
5f306.9↔	O.ch.mobilizácia kľbu(artrolýza):ulnokarp.klb	5f30b.0↔	Otv.ch.odstr.nosiča lieku:humeroqlenoid.klb
5f306.g↔	O.ch.mobilizácia kľbu(artrolýza):bedr.klb	5f30b.4↔	O.ch.odstránie nosiča lieku:laktový kľb
5f306.h↔	O.ch.mobilizácia kľbu(artrolýza):kolen.klb	5f30b.5↔	O.ch.odstránie nosiča lieku:prox.radioulnár.klb
5f306.j↔	O.ch.mobilizácia kľbu(artrolýza):prx.tibfib.klb	5f30b.6↔	O.ch.odstránie nosiča lieku:dist.radioulnár.klb
5f306.k↔	O.ch.mobilizácia kľbu(artrolýza):členk.klb h.	5f30b.8↔	O.ch.odstránie nosiča lieku:radiokarpálny kľb

5f30b.9↔	O.ch.odstránenie nosiča lieku:ulnokarpálny kĺb	5f311.q↔	O.ch.refixácia osteochondrál.fragmentu:metatarzof.kĺb
5f30b.g↔	O.ch.odstránenie nosiča lieku:bedrový kĺb	5f311.r↔	O.ch.refixácia osteochondrál.fragmentu:interfal.kĺb nohy
5f30b.h↔	O.ch.odstránenie nosiča lieku:kolenný kĺb	5f312.0↔	Otv.chir.subchondr.spongiopl.s fix.frag.humerogl.kĺb
5f30b.j↔	O.ch.odstránenie nosiča lieku:prox.tibiofibulár.kĺb	5f312.4↔	O.ch.subchondrál.spongioplast.s fix.frag:lakt'ový kĺb
5f30b.k↔	O.ch.odstránenie nosiča lieku:členk.kĺb h.	5f312.5↔	O.ch.subchondrál.spongioplast.s fix.frag:prox.radiou.k
5f30b.m↔	O.ch.odstránenie nosiča lieku:členk.kĺb d.	5f312.6↔	O.ch.subchondrál.spongioplast.s fix.frag:dist.radiou.k
5f30b.n↔	O.ch.odstránenie nosiča lieku:tarzálne kĺby	5f312.7↔	O.ch.subchondrál.spongioplast.s fix.frag:iný k.r.u.b.n.
5f30b.p↔	O.ch.odstránenie nosiča lieku:tarzometatarz.kĺby	5f312.8↔	O.ch.subchondrál.spongioplast.s fix.frag:metatarzof.k.
5f30b.q↔	O.ch.odstránenie nosiča lieku:metatarzofalang.kí.	5f312.9↔	O.ch.subchondrál.spongioplast.s fix.frag:mulnokarp.kĺb
5f30b.r↔	O.ch.odstránenie nosiča lieku:interfalang.kĺb n.	5f312.g↔	O.ch.subchondrál.spongioplast.s fix.frag:bedr.kĺb
5f30c.0↔	O.ch.odstr.častí a zvyškov väzov:humeroglenoid.kĺb	5f312.h↔	O.ch.subchondrál.spongioplast.s fix.frag:molen.kĺb
5f30c.4↔	Otv.ch.odstr.častí a zvyškov väzov:lakt'ový kĺb	5f312.j↔	O.ch.subchondrál.spongioplast.s fix.frag:prox.tibiof.k
5f30c.5↔	O.ch.odstr.častí a zvyškov väzov:prox.radiouln.kĺb	5f312.k↔	O.ch.subchondrál.spongioplast.s fix.frag:členk.kĺb h.
5f30c.6↔	O.ch.odstr.častí a zvyškov väzov:dist.radiouln.kĺb	5f312.m↔	O.ch.subchondrál.spongioplast.s fix.frag:členk.kĺb d.
5f30c.8↔	O.ch.odstr.častí a zvyškov väzov:radiokarpálny kĺb	5f312.n↔	O.ch.subchondrál.spongioplast.s fix.frag:tarzál.kĺby
5f30c.9↔	O.ch.odstr.častí a zvyškov väzov:ulnokarpálny kĺb	5f312.p↔	O.ch.subchondrál.spongioplast.s fix.frag:tarzometat.k.
5f30c.g↔	O.ch.odstr.častí a zvyškov väzov:bedr.kĺb	5f312.q↔	O.ch.subchondrál.spongioplast.s fix.frag:metatarzof.k.
5f30c.h↔	O.ch.odstr.častí a zvyškov väzov:kolen.kĺb	5f312.r↔	O.ch.subchondrál.spongioplast.s fix.frag:interfal.k.n.
5f30c.j↔	O.ch.odstr.častí a zvyškov väzov:prox.tibiofib.kĺb	5f313.0↔	Otv.chir.parcitálna resekcia menisku
5f30c.k↔	O.ch.odstr.častí a zvyškov väzov:členk.kĺb h.	5f313.1↔	Otv.chir.totálna resekcia menisku
5f30c.m↔	O.ch.odstr.častí a zvyškov väzov:členk.kĺb d.	5f313.2↔	Otv.chir.refixácia menisku
5f30c.n↔	O.ch.odstr.častí a zvyškov väzov:tarzálne kĺby	5f313.3↔	Otv.chir.excízia ganglia menisku
5f30c.p↔	O.ch.odstr.častí a zvyškov väzov:tarzometatarz.kĺby	5f313.4↔	Otv.chir.transplantácia menisku
5f30c.q↔	O.ch.odstr.častí a zvyškov väzov:metatarzofal.kí.	5f313.5↔	Otv.chir.implantácia umelého (syntet.)menisku
5f30c.r↔	O.ch.odstr.častí a zvyškov väzov:interfalang.kĺb n.	5f313.6↔	Otv.chir.odstránenie umelého (syntet.)menisku
5f30x.0↔	Iné otv.ch.revízie:humeroglenoidálny kĺb	5f317.0↔	Otv.chir.transplantácia chrupavky:humeroglenoid.kĺb
5f30x.4↔	Iné otv.ch.revízie:lakt'ový kĺb	5f317.4↔	O.ch.transplant.chrupavky:lakt'ový kĺb
5f30x.5↔	Iné otv.ch.revízie:prox.radioulnárny kĺb	5f317.5↔	O.ch.transplant.chrupavky:prox.radioulnár.kĺb
5f30x.6↔	Iné otv.ch.revízie:dist.radioulnárny kĺb	5f317.7↔	O.ch.transplant.chrupavky:kĺby ruky b.n.
5f30x.8↔	Iné otv.ch.revízie:radiokarpálny kĺb	5f317.8↔	O.ch.transplant.chrupavky:radiokarpálny kĺb
5f30x.9↔	Iné otv.ch.revízie:ulnokarpálny kĺb	5f317.g↔	O.ch.transplant.chrupavky:bedr.kĺb
5f30x.g↔	Iné otv.ch.revízie:bedr.kĺb	5f317.h↔	O.ch.transplant.chrupavky:kolen.kĺb
5f30x.h↔	Iné otv.ch.revízie:kolen.kĺb	5f317.j↔	O.ch.transplant.chrupavky:prox.tibiofib.kĺb
5f30x.j↔	Iné otv.ch.revízie:prox.tibiofibulárny kĺb	5f317.k↔	O.ch.transplant.chrupavky:členk.kĺb h.
5f30x.k↔	Iné otv.ch.revízie:členkový kĺb horný	5f317.n↔	O.ch.transplant.chrupavky:tarzálne kĺby
5f30x.m↔	Iné otv.ch.revízie:členkový kĺb dolný	5f317.p↔	O.ch.transplant.chrupavky:tarzometatarz.kĺby
5f30x.n↔	Iné otv.ch.revízie:tarzálne kĺby	5f317.q↔	O.ch.transplant.chrupavky:metatarzofalang.kí.
5f30x.p↔	Iné otv.ch.revízie:tarzometatarzálne kĺby	5f317.r↔	O.ch.transplant.chrupavky:interfal.kĺb nohy
5f30x.q↔	Iné otv.ch.revízie:metatarzofalang.kí.	5f318.0↔	Otv.chir.odobratie chrupavk.transpl:humerogl.kĺb
5f30x.r↔	Iné otv.ch.revízie:interfalangeálny kĺb n.	5f318.4↔	O.ch.odobratie chrupavk.transplantátu:lakt'ový kĺb
5f310.0↔	Otv.chir.exciz.chor.zm.č.kĺb.chrup:humerogl.kĺb	5f318.7↔	O.ch.odobratie chrupavk.transplantátu:kĺby ruky b.n
5f310.4↔	O.ch.excízia chor.zmen.č.kĺb.chrup:lakt'ový kĺb	5f318.g↔	O.ch.odobratie chrupavk.transplantátu:bedr.kĺb
5f310.5↔	O.ch.excízia chor.zmen.č.kĺb.chrup:prox.radiouln.kĺb	5f318.h↔	O.ch.odobratie chrupavk.transplantátu:kolen.kĺb
5f310.6↔	O.ch.excízia chor.zmen.č.kĺb.chrup:dist.radiouln.kĺb	5f318.k↔	O.ch.odobratie chrupavk.transplantátu:členk.kĺb h.
5f310.7↔	O.ch.excízia chor.zmen.č.kĺb.chrup:kĺby ruky b.n.	5f319↔	Otv.chirur.resekcia discus triangularis
5f310.8↔	O.ch.excízia chor.zmen.č.kĺb.chrup:radiokarpálny kĺb	5f31a.0↔	Otv.chir.impl.in vitro vytv.tk.kultúry:humerogl.k.
5f310.9↔	O.ch.excízia chor.zmen.č.kĺb.chrup:ulnokarpálny kĺb	5f31a.4↔	O.ch.implant.in vitro vytvor.tk.kultúry:lakt'.kĺb
5f310.g↔	O.ch.excízia chor.zmen.č.kĺb.chrup:bedr.kĺb	5f31a.5↔	O.ch.implant.in vitro vytvor.tk.kultúry:prox.radiou.k
5f310.h↔	O.ch.excízia chor.zmen.č.kĺb.chrup:kolen.kĺb	5f31a.7↔	O.ch.implant.in vitro vytvor.tk.kultúry k.ruky.b.n
5f310.j↔	O.ch.excízia chor.zmen.č.kĺb.chrup:prox.tibiof.kĺb	5f31a.8↔	O.ch.implant.in vitro vytvor.tk.kultúry:radiokarp.kĺb
5f310.k↔	O.ch.excízia chor.zmen.č.kĺb.chrup:členk.kĺb h.	5f31a.g↔	O.ch.implant.in vitro vytvor.tk.kultúry:bedr.kĺb
5f310.m↔	O.ch.excízia chor.zmen.č.kĺb.chrup:členk.kĺb d.	5f31a.h↔	O.ch.implant.in vitro vytvor.tk.kultúry:kolen.kĺb
5f310.n↔	O.ch.excízia chor.zmen.č.kĺb.chrup:tarzálne kĺby	5f31a.j↔	O.ch.implant.in vitro vytvor.tk.kultúry:prox.tibiof.k
5f310.p↔	O.ch.excízia chor.zmen.č.kĺb.chrup:tarzometatar.kĺby	5f31a.k↔	O.ch.implant.in vitro vytvor.tk.kultúry:členk.kĺb h
5f310.q↔	O.ch.excízia chor.zmen.č.kĺb.chrup:metatarzofal.kí.	5f31a.n↔	O.ch.implant.in vitro vytvor.tk.kultúry:tarzál.kĺby
5f310.r↔	O.ch.excízia chor.zmen.č.kĺb.chrup:interfal.kĺb n.	5f31a.p↔	O.ch.implant.in vitro vytvor.tk.kultúry:tarzometat.k
5f311.0↔	Otv.chir.refix.osteochondrál.fragmentu:humerogl.kĺb	5f31a.q↔	O.ch.implant.in vitro vytvor.tk.kultúry:metatarzof.k
5f311.4↔	O.ch.refixácia osteochondrál.fragmentu:lakt'.kĺb	5f31a.r↔	O.ch.implant.in vitro vytvor.tk.kultúry:interf.kĺb n.
5f311.5↔	O.ch.refixácia osteochondrál.fragmentu:prox.radiou.kĺb	5f31c.0↔	Otv.ch.vyhľad.chrupav[chondrop]:humeroglenoid.kĺb
5f311.6↔	O.ch.refixácia osteochondrál.fragmentu:dist.radiou.kĺb	5f31c.4↔	O.ch.vyhľad.chrupav[chondroplast]:lakt'ový kĺb
5f311.7↔	O.ch.refixácia osteochondrál.fragmentu:kĺb ruky b.n.	5f31c.5↔	O.ch.vyhľad.chrupav[chondroplast]:prox.radioulnár.kĺb
5f311.8↔	O.ch.refixácia osteochondrál.fragmentu:adiokarp.kĺb	5f31c.6↔	O.ch.vyhľad.chrupav[chondroplast]:dist.radioulnár.kĺb
5f311.9↔	O.ch.refixácia osteochondrál.fragmentu:ulnokarp.kĺb	5f31c.7↔	O.ch.vyhľad.chrupav[chondroplast]:kĺby ruky
5f311.g↔	O.ch.refixácia osteochondrál.fragmentu:bedr.kĺb	5f31c.8↔	O.ch.vyhľad.chrupav[chondroplast]:radiokarpálny kĺb
5f311.h↔	O.ch.refixácia osteochondrál.fragmentu:kolen.kĺb	5f31c.9↔	O.ch.vyhľad.chrupav[chondroplast]:ulnokarpálny kĺb
5f311.j↔	O.ch.refixácia osteochondrál.fragmentu:prox.tibiof.kĺb	5f31c.g↔	O.ch.vyhľad.chrupav[chondroplast]:bedr.kĺb
5f311.k↔	O.ch.refixácia osteochondrál.fragmentu:členk.kĺb h.	5f31c.h↔	O.ch.vyhľad.chrupav[chondroplast]:kolen.kĺb
5f311.m↔	O.ch.refixácia osteochondrál.fragmentu:členk.kĺb d.	5f31c.j↔	O.ch.vyhľad.chrupav[chondroplast]:prox.tibiofibulár.kĺb
5f311.n↔	O.ch.refixácia osteochondrál.fragmentu:tarzál.kĺby	5f31c.k↔	O.ch.vyhľad.chrupav[chondroplast]:členk.kĺb horný
5f311.p↔	O.ch.refixácia osteochondrál.fragmentu:tarzometat.kĺby	5f31c.m↔	O.ch.vyhľad.chrupav[chondroplast]:členk.kĺb dolný

5f31c.n↔	O.ch.vyhľad.chrupav[chondroplast]:tarzálné kĺby	5f31x.7↔	Iné otv.chir.OP na kĺbe a menisk:kĺby ruky b.n.
5f31c.p↔	O.ch.vyhľad.chrupav[chondroplast]:tarzometatarz.kĺby	5f31x.8↔	Iné otv.chir.OP na kĺbe a menisk:radiokarpálny kĺb
5f31c.q↔	O.ch.vyhľad.chrupav[chondroplast]:metatarzofalang.kĺ.	5f31x.9↔	Iné otv.chir.OP na kĺbe a menisk:ulnokarpálny kĺb
5f31c.r↔	O.ch.vyhľad.chrupav[chondroplast]:interfalang.kĺb n.	5f31x.g↔	Iné otv.chir.OP na kĺbe a menisk:bedr.kĺb
5f31d.0↔	Otv.chir.subchondr.otv.kosti(Pridie):humerogl.k	5f31x.h↔	Iné otv.chir.OP na kĺbe a menisk:kolen.kĺb
5f31d.4↔	O.ch.subchondr.otvor.kosti(Pridie):lakt'.kĺb	5f31x.j↔	Iné otv.chir.OP na kĺbe a menisk:prox.tibiofibul.kĺb
5f31d.5↔	O.ch.subchondr.otvor.kosti(Pridie):prox.radiou.k	5f31x.k↔	Iné otv.chir.OP na kĺbe a menisk:členk.kĺb h.
5f31d.6↔	O.ch.subchondr.otvor.kosti(Pridie):dist.radiou.k	5f31x.m↔	Iné otv.chir.OP na kĺbe a menisk:členk.kĺb d.
5f31d.7↔	O.ch.subchondr.otvor.kosti(Pridie):iný k.ruky b.n.	5f31x.n↔	Iné otv.chir.OP na kĺbe a menisk:tarzálné kĺby
5f31d.8↔	O.ch.subchondr.otvor.kosti(Pridie):radiokarp.kĺb	5f31x.p↔	Iné otv.chir.OP na kĺbe a menisk:tarzometatarz.kĺby
5f31d.9↔	O.ch.subchondr.otvor.kosti(Pridie):ulnokarpp.kĺb	5f31x.q↔	Iné otv.chir.OP na kĺbe a menisk:metatarzofalang.kĺ.
5f31d.g↔	O.ch.subchondr.otvor.kosti(Pridie):bedr.kĺb	5f31x.r↔	Iné otv.chir.OP na kĺbe a menisk:interfalang.kĺb n.
5f31d.h↔	O.ch.subchondr.otv.kosti(Pridie):kolen.kĺb	5f320↔	Otv.ch.sutúra predného skriž.väzu
5f31d.j↔	O.ch.subchondr.otvor.kosti(Pridie):prox.tibiof.k.	5f321↔	Otv.chir.sutúra zadného skriž.väzu
5f31d.k↔	O.ch.subchondr.otvor.kosti(Pridie):členk.kĺb h.	5f322↔	Otv.ch.kost.refixácia pred.skriž.väzu
5f31d.m↔	O.ch.subchondr.otvor.kosti(Pridie):členk.kĺb d.	5f323↔	Otv.ch.kost.refixácia zadného skriž.väzu
5f31d.n↔	O.ch.subchondr.otvor.kosti(Pridie):tarzáln.kĺby	5f324↔	Otv.ch.sutúra mediál.kapsulár.komplexu boč.väzu
5f31d.p↔	O.ch.subchondr.otvor.kosti(Pridie):tarzometat.k.	5f325↔	Otv.ch.sutúra mediál.kapsul.kompl.s výk.na menisku
5f31d.q↔	O.ch.subchondr.otvor.kosti(Pridie):metatarzof.k.	5f326↔	Otv.ch.sutúra later.kapsul.komplexu bočného väzu
5f31d.r↔	O.ch.subchondr.otvor.kosti(Pridie):interf.kĺb n.	5f327↔	Otv.ch.sutúra later.kapsul.kompl.s výk.na menisku
5f31g↔	Otv.chir.impl.indiv.metal.náhr.chrupavky kolena	5f328↔	Otv.ch.kombinov.rekonštr.väziv.aparátu kolena
5f31h.0↔	O.ch.OP chrupav.s tr.chondroc.autol.induk.matrix:humerogl.	5f329↔	Otv.ch.sutúra dorzáln.č.väziv.aparátu kolena
5f31h.4↔	Otv.ch.OP chrup.s transpl.chondroc.autológ.ind.matrix:lakt'.k	5f330↔	Otv.ch.plast.pred.skriž.väzu s autológ.patelár.šľachou
5f31h.5↔	O.ch.OP chrupavky s TP chondroc.autol.ind.matrix:p.radiou.k	5f331↔	Otv.ch.plast.pred.skriž.väzu s inou autológ.šľachou
5f31h.7↔	O.ch.OP chrupavky s TP chondroc.autol.ind.matrix:i.k.ruk.b.n	5f332↔	Otv.ch.plastika pred.skriž.väzu s aloplast.väziv.náhr.
5f31h.8↔	O.ch.OP chrupavky s TP chondroc.autol.ind.matrix:radiok.k	5f333↔	Otv.ch.plast.zad.skriž.väzu s autológ.patelár.šľachou
5f31h.g↔	O.ch.OP chrupavky s TP chondroc.autol.ind.matrix:bedr.k	5f334↔	Otv.ch.plast.zad.skriž.väzu s inou autológ.šľachou
5f31h.h↔	O.ch.OP chrupavky s TP chondroc.autol.ind.matrix:kol.k	5f335↔	Otv.ch.plast.zad.skriž.väzu s aloplast.väziv.náhr.
5f31h.j↔	O.ch.OP chrupavky s TP chondroc.autol.ind.matrix:p.tibiof.k	5f336↔	Otv.ch.plastika mediál.väziv.komplexu kolena
5f31h.k↔	O.ch.OP chrupavky s TP chondroc.autol.ind.matrix:člen.k.h.	5f337↔	Otv.ch.plastika laterál.väziv.komplexu kolena
5f31h.n↔	O.ch.OP chrupavky s TP chondroc.autol.ind.matrix:tarz.k	5f338↔	Otv.ch.kombinovaná plastika väzov kolena
5f31h.p↔	O.ch.OP chrupavky s TP chondroc.autol.ind.matrix:tarzomet.k	5f339↔	Otv.ch.plast.väziv.aparátu dorzo-mediál.č.kolen.kĺbu
5f31h.q↔	O.ch.OP chrupavky s TP chondroc.autol.ind.matrix:metatarz.k	5f33a↔	Otv.ch.plast.väziv.aparátu dorzo-lat.č.kolen.kĺbu
5f31h.r↔	O.ch.OP chrupavky s TP chondroc.autol.ind.matrix:interf.k.n	5f33x↔	Ost.otv.chirurgické plastiky väzov kolena
5f31j.0↔	Otv.chir.impl.neindiv.metal.náhr.chrupav:humerogl.k	5f340↔	Otv.chir.release laterálneho retinakula pately
5f31j.4↔	Otv.ch.impl.neindiv.metalic.náhrady chrupav:lakt'.k	5f341↔	Otv.chir.release laterál.retinakula pately s fix.závesu
5f31j.5↔	O.ch.implan.neindiv.metal.náhrady chrupavpr.radiou.k	5f342↔	Otv.chir.preloženie úponu patelár.šľ.(napr.Bandi)
5f31j.6↔	O.ch.implan.neindiv.metal.náhrady chrupav:d.radiou.k	5f343↔	Otv.ch.preloženie úponu patelár.šľachy s kost.blokom
5f31j.7↔	O.ch.implan.neindiv.metal.náhrady chrupav:kí.ruk.b.n	5f344↔	Otvorená chirurgická osteotómia pately
5f31j.8↔	O.ch.implan.neindiv.metal.náhrady chrupav:radiokarp.k	5f345↔	Otvorená chirurgická parciálna resekcia pately
5f31j.9↔	O.ch.implan.neindiv.metal.náhrady chrupav:ulnokarp.k	5f346↔	Otvorená chirurgická patelektómia
5f31j.g↔	O.ch.implan.neindiv.metal.náhrady chrupav:bedr.k	5f34x↔	Ost.otv.chir.zákroky na patele a závesnom aparáte
5f31j.h↔	O.ch.implan.neindiv.metal.náhrady chrupav:kolen.k	5f350↔	Otv.chir.refixácia labra
5f31j.j↔	O.ch.implan.neindiv.metal.náhrady chrupav:p.tibiof.k	5f351↔	Otv.ch.refixácia okraj.kost.lézií obl.labrum glenoidale
5f31j.k↔	O.ch.implan.neindiv.metal.náhrady chrupav:členk.k.h.	5f352↔	Otv.ch.plastika predného okraja glenoidu
5f31j.m↔	O.ch.implan.neindiv.metal.náhrady chrupav:členk.k.d.	5f353↔	Otv.ch.plastika zadného okraja glenoidu
5f31j.n↔	O.ch.implan.neindiv.metal.náhrady chrupav:tarzáln.kĺ	5f354↔	Otv.ch.plastika pred.č.kĺb.púzdra ramen.kĺbu
5f31j.p↔	O.ch.implan.neindiv.metal.náhrady chrupav:tarzom.kĺb	5f355↔	Otv.ch.plastika zad.č.kĺb.púzdra ramen.kĺbu
5f31j.q↔	O.ch.implan.neindiv.metal.náhrady chrupav:metatarz.k	5f356↔	Otv.ch.akromioplastika s preruš.Lig.coracoacromiale
5f31j.r↔	O.ch.implan.neindiv.metal.náhrady chrupav:interf.k.n	5f357↔	Otv.ch.rekonštrukcia rotát.manžety ramen.k. sutúrou
5f31k.0↔	Otv.ch.subch.otv.kosti vlož.neb.impl:humerogl.k	5f358↔	Otv.ch.rekonštr.rotátor.manžety ramen.k.transpozíciou šľ.
5f31k.4↔	Otv.chir.subch.otv.kosti vlož.nebunimpl:lakt'.kĺb	5f359↔	Otv.ch.rekonštr.rotátor.manžety ramen.kĺbu transpl.
5f31k.5↔	O.ch.subchodráln.otv.kosti s vlož.nebunimpl:p.radiou.k	5f35a↔	Otv.ch.rekonštr.rotát.manžety ramen.kĺbu implantát.
5f31k.6↔	O.ch.subchodráln.otv.kosti s vlož.nebunimpl:d.radiou.k	5f35x↔	Ost.refix.a plastiky väz.aparátu ramen.kĺbu
5f31k.7↔	O.ch.subchodráln.otv.kosti s vlož.nebunimpl:k.ruky b.n	5f360↔	Otv.ch.sutúra 1 fibulárneho väzu členk.kĺbu
5f31k.8↔	O.ch.subchodráln.otv.kosti s vlož.nebunimpl:radiokarp.k	5f361↔	Otv.ch.sutúra viacerých fibulár.väzov členk.kĺbu
5f31k.9↔	O.ch.subchodráln.otv.kosti s vlož.nebunimpl:ulnokarp.k	5f362↔	Otv.ch.sutúra mediál.a laterál.väziv.ap.členk.kĺbu
5f31k.g↔	O.ch.subchodráln.otv.kosti s vlož.nebunimpl:bedr.kĺb	5f363↔	Otv.ch.sutúra syndesmózy členkového kĺbu
5f31k.h↔	O.ch.subchodráln.otv.kosti s vlož.nebunimpl:kolen.kĺb	5f364↔	Otv.ch.plastika fibulár.väziv.ap.autológnu šľachou
5f31k.j↔	O.ch.subchodráln.otv.kosti s vlož.nebunimpl:p.tibiof.k	5f365↔	Otv.ch.plastika fibulár.väziv.ap.periostálnym lalokom
5f31k.k↔	O.ch.subchodráln.otv.kosti s vlož.nebunimpl:členk.kĺb h.	5f366↔	Otv.ch.plastika fibulár.väziv.ap.aloplastickou väz.náhradou
5f31k.m↔	O.ch.subchodráln.otv.kosti s vlož.nebunimpl:členk.k.d.	5f367↔	Otv.ch.fixácia peroneál.šľiach väziv.ap.členk.kĺbu
5f31k.n↔	O.ch.subchodráln.otv.kosti s vlož.nebunimpl:tarzáln.k	5f36x↔	Ost.refixácie a plastiky väziv.aparátu členk.kĺbu
5f31k.p↔	O.ch.subchodráln.otv.kosti s vlož.nebunimpl:tarzometat.k	5f372↔	Otv.ch.sutúra prstenc.radioulnár.väzu(lig.anulare)
5f31k.q↔	O.ch.subchodráln.otv.kosti s vlož.nebunimpl:metatarzof.k	5f373.0↔	Otv.ch.sutúra distál.radioulnár.väz.ap.bez stabilizácie
5f31k.r↔	O.ch.subchodráln.otv.kosti s vlož.nebunimpl:interf.k.n.	5f382↔	Artrodéza bedrového kĺbu
5f31x.0↔	Iné otv.chir.OP na kĺbe a menisk:humeroglenoid.kĺb	5f383↔	Artrodéza kolenného kĺbu
5f31x.4↔	Iné otv.chir.OP na kĺbe a menisk:lakt'ový kĺb	5f384↔	Artrodéza ramenného kĺbu
5f31x.5↔	Iné otv.chir.OP na kĺbe a menisk:prox.radioulnár.kĺb	5f385↔	Artrodéza lakt'ového kĺbu
5f31x.6↔	Iné otv.chir.OP na kĺbe a menisk:dist.radioulnár.kĺb	5f386↔	Artrodéza zápästných kĺbov

5t387.0↔	Artrodéza členkového kĺbu bez ďalšieho kĺbu	5t39x.g↔	Iné otv.ch.OP na kĺboch:bedr.kĺb
5t387.1↔	Artrodéza členkového kĺbu so subtalárnym kĺbom	5t39x.h↔	Iné otv.ch.OP na kĺboch:kolen.kĺb
5t387.2↔	Artrodéza členk.kĺbu so subtalár.a Chopartovým kĺbom	5t39x.j↔	Iné otv.ch.OP na kĺboch:prox.tibiofibulárny kĺb
5t388.1↔	Artrodéza sub talo:1 časť subtalárneho kĺbu	5t39x.k↔	Iné otv.ch.OP na kĺboch:členk.kĺb h.
5t388.2↔	Artrodéza sub talo:2 časti subtalárneho kĺbu	5t39x.m↔	Iné otv.ch.OP na kĺboch:členk.kĺb d.
5t388.3↔	Artrodéza sub talo:3 časti subtalárneho kĺbu	5t39x.n↔	Iné otv.ch.OP na kĺboch:tarzálné kĺby
5t389.1↔	Artrodéza priehlavku a stredonožia:1 al.2 kĺby	5t39x.p↔	Iné otv.ch.OP na kĺboch:tarzometatarzálné kĺby
5t389.3↔	Artrodéza prieh.a stredon.najm.3kl.vr.kompl.artod.Lisf.kl.	5t39x.q↔	Iné otv.ch.OP na kĺboch:metatarzofalang.kl.
5t38a.1↔	Artrodézy metatarzofal.a interfal.kĺb prsta nohy:1kĺb	5t39x.r↔	Iné otv.ch.OP na kĺboch:interfalangeálny kĺb n.
5t38a.2↔	Artrodézy metatarzofal.a interfal.kĺb prsta nohy:2kĺby	5t400.0↔	ASK asept.výplach kĺbu s drenážou:humero-genoid.kĺb
5t38a.3↔	Artrodézy metatarzofal.a interfal.kĺb prsta nohy:3kĺby	5t400.4↔	ASK aseptický výplach kĺbu s drenážou:laktový kĺb
5t38a.4↔	Artrodézy metatarzofal.a interfal.kĺb prsta nohy:4kĺby	5t400.5↔	ASK asept.výplach kĺbu s drenážou:prox.radioulnár.kĺb
5t38a.5↔	Artrodézy metatarzofal.a interfal.kĺb prsta nohy:5viac.kĺb	5t400.6↔	ASK asept.výplach kĺbu s drenážou: dist.radioulnár.kĺb
5t38a.a↔	Artrodézy metatarzofal.kĺb palca nohy	5t400.8↔	ASK asept.výplach kĺbu s drenážou:radiokarpálny kĺb
5t38a.b↔	Artrodézy interfalangeálneho kĺbu palca nohy	5t400.9↔	ASK asept.výplach kĺbu s drenážou:ulnokarpálny kĺb
5t390.0↔	O.ch.rozdel/prerušenie väzu:humero-genoid.kĺb	5t400.g↔	ASK asept.výplach kĺbu s drenážou:bedr.kĺb
5t390.4↔	Otv.ch.rozdel/preruš.väzu:laktový kĺb	5t400.h↔	ASK asept.výplach kĺbu s drenážou:členk.kĺb
5t390.5↔	O.ch.rozdel/prerušenie väzu:prox.radioulnár.kĺb	5t400.j↔	ASK asept.výplach kĺbu s drenážou:prox.tibiofib.kĺb
5t390.6↔	O.ch.rozdel/prerušenie väzu:dist.radioulnár.kĺb	5t400.k↔	ASK asept.výplach kĺbu s drenážou:členk.kĺb h.
5t390.7↔	O.ch.rozdel/prerušenie väzu:kĺby ruky b.n.	5t400.m↔	ASK asept.výplach kĺbu s drenážou:členk.kĺb d.
5t390.8↔	O.ch.rozdel/prerušenie väzu:radiokarpálny kĺb	5t400.n↔	ASK asept.výplach kĺbu s drenážou:tarzálné kĺby
5t390.9↔	O.ch.rozdel/prerušenie väzu:ulnokarpálny kĺb	5t400.p↔	ASK asept.výplach kĺbu s drenážou:tarzometatarz.kĺby
5t390.g↔	O.ch.rozdel/prerušenie väzu:bedr.kĺb	5t400.q↔	ASK asept.výplach kĺbu s drenážou:radiokarpálny kĺb
5t390.h↔	O.ch.rozdel/prerušenie väzu:kolen.kĺb	5t400.r↔	ASK asept.výplach kĺbu s drenážou:interfalang.kĺb n.
5t390.j↔	O.ch.rozdel/prerušenie väzu:prox.tibiofibul.kĺb	5t401.0↔	ASK sept.výplach kĺbu s drenážou:humero-genoid.kĺb
5t390.k↔	O.ch.rozdel/prerušenie väzu:členk.kĺb h.	5t401.4↔	ASK septický výplach kĺbu s drenážou:laktový kĺb
5t390.m↔	O.ch.rozdel/prerušenie väzu:členk.kĺb d.	5t401.5↔	ASK sept.výplach kĺbu s drenážou:prox.radioulnár.kĺb
5t390.n↔	O.ch.rozdel/prerušenie väzu:tarzálné kĺby	5t401.6↔	ASK sept.výplach kĺbu s drenážou: dist.radioulnár.kĺb
5t390.p↔	O.ch.rozdel/prerušenie väzu:tarzometatarz.kĺby	5t401.8↔	ASK sept.výplach kĺbu s drenážou:členk.kĺb d.
5t390.q↔	O.ch.rozdel/prerušenie väzu:metatarzofalang.kl.	5t401.9↔	ASK sept.výplach kĺbu s drenážou:ulnokarpálny kĺb
5t390.r↔	O.ch.rozdel/prerušenie väzu:interfalang.kĺb n.	5t401.g↔	ASK sept.výplach kĺbu s drenážou:bedr.kĺb
5t391.0↔	Otv.ch.artroriza:humero-genoidálny kĺb	5t401.h↔	ASK sept.výplach kĺbu s drenážou:kolen.kĺb
5t391.4↔	Otv.ch.Otv.ch.artroriza:laktový kĺb	5t401.j↔	ASK sept.výplach kĺbu s drenážou:prox.tibiofib.kĺb
5t391.5↔	Otv.ch.artroriza:prox.radioulnárny kĺb	5t401.k↔	ASK sept.výplach kĺbu s drenážou:členk.kĺb h.
5t391.6↔	Otv.ch.artroriza:dist.radioulnárny kĺb	5t401.m↔	ASK sept.výplach kĺbu s drenážou:členk.kĺb d.
5t391.7↔	Otv.ch.artroriza:kĺby ruky b.n.	5t401.n↔	ASK sept.výplach kĺbu s drenážou:tarzálné kĺby
5t391.8↔	Otv.ch.artroriza:radiokarpálny kĺb	5t401.p↔	ASK sept.výplach kĺbu s drenážou:tarzometatarz.kĺby
5t391.9↔	Otv.ch.artroriza:ulnokarpálny kĺb	5t401.q↔	ASK sept.výplach kĺbu s drenážou:metatarzofalang.kl.
5t391.g↔	Otv.ch.artroriza:bedr.kĺb	5t401.r↔	ASK sept.výplach kĺbu s drenážou:interfalang.kĺb n.
5t391.h↔	Otv.ch.artroriza:kolen.kĺb	5t402.0↔	ASK mobilizácia kĺbu(artrólyza):humero-genoid.kĺb
5t391.j↔	Otv.ch.artroriza:prox.tibiofibulárny kĺb	5t402.4↔	ASK mobilizácia kĺbu(artrólyza):laktový kĺb
5t391.k↔	Otv.ch.artroriza:členk.kĺb h.	5t402.5↔	ASK mobilizácia kĺbu(artrólyza):prox.radioulnár.kĺb
5t391.m↔	Otv.ch.artroriza:členk.kĺb d.	5t402.6↔	ASK mobilizácia kĺbu(artrólyza):dist.radioulnár.kĺb
5t391.n↔	Otv.ch.artroriza:tarzálné kĺby	5t402.8↔	ASK mobilizácia kĺbu(artrólyza):radiokarpálny kĺb
5t391.p↔	Otv.ch.artroriza:tarzometatarzálné kĺby	5t402.9↔	ASK mobilizácia kĺbu(artrólyza):ulnokarpálny kĺb
5t391.q↔	Otv.ch.artroriza:metatarzofalang.kl.	5t402.g↔	ASK mobilizácia kĺbu(artrólyza):bedrový kĺb
5t391.r↔	Otv.ch.artroriza:interfalang.kĺb n.	5t402.h↔	ASK mobilizácia kĺbu(artrólyza):kolenný kĺb
5t392.0↔	Otv.ch.dočas.fixácie:humero-genoid.kĺb	5t402.j↔	ASK mobilizácia kĺbu(artrólyza):prox.tibiofibulár.kĺb
5t392.4↔	Otv.ch.dočasné fixácie:laktový kĺb	5t402.k↔	ASK mobilizácia kĺbu(artrólyza):členk.kĺb h.
5t392.5↔	O.ch.dočasné fixácie:prox.radioulnár.kĺb	5t402.m↔	ASK mobilizácia kĺbu(artrólyza):členk.kĺb d.
5t392.6↔	O.ch.dočasné fixácie:dist.radioulnár.kĺb	5t402.n↔	ASK mobilizácia kĺbu(artrólyza):tarzálné kĺby
5t392.7↔	O.ch.dočasné fixácie:kĺby ruky b.n.	5t402.p↔	ASK mobilizácia kĺbu(artrólyza):tarzometatarz.kĺby
5t392.8↔	O.ch.dočasné fixácie:radiokarpálny kĺb	5t402.q↔	ASK mobilizácia kĺbu(artrólyza):metatarzofalang.kl.
5t392.9↔	O.ch.dočasné fixácie:ulnokarpálny kĺb	5t402.r↔	ASK mobilizácia kĺbu(artrólyza):interfalang.kĺb n.
5t392.g↔	O.ch.dočasné fixácie:bedr.kĺb	5t403.0↔	ASK odstránenie OSM:humero-genoidálny kĺb
5t392.h↔	O.ch.dočasné fixácie:kolen.kĺb	5t403.4↔	ASK odstránenie OSM:laktový kĺb
5t392.j↔	O.ch.dočasné fixácie:prox.tibiofibulár.kĺb	5t403.5↔	ASK odstránenie OSM:prox.radioulnárny kĺb
5t392.k↔	O.ch.dočasné fixácie:členk.kĺb h.	5t403.8↔	ASK odstránenie OSM:radiokarpálny kĺb
5t392.m↔	O.ch.dočasné fixácie:členk.kĺb d.	5t403.9↔	ASK odstránenie OSM:ulnokarpálny kĺb
5t392.n↔	O.ch.dočasné fixácie:tarzálné kĺby	5t403.g↔	ASK odstránenie OSM:bedr.kĺb
5t392.p↔	O.ch.dočasné fixácie:tarzometatarz.kĺby	5t403.h↔	ASK odstránenie OSM:kolen.kĺb
5t392.q↔	O.ch.dočasné fixácie:metatarzofalang.kl.	5t403.j↔	ASK odstránenie OSM:prox.tibiofibulárny kĺb
5t392.r↔	O.ch.dočasné fixácie:interfalang.kĺb n.	5t403.k↔	ASK odstránenie OSM:členkový kĺb horný
5t39x.0↔	Iné otv.ch.OP na kĺboch:humero-genoidálny kĺb	5t403.m↔	ASK odstránenie OSM:členkový kĺb dolný
5t39x.4↔	Iné otv.ch.OP na kĺboch:laktový kĺb	5t403.n↔	ASK odstránenie OSM:tarzálné kĺby
5t39x.5↔	Iné otv.ch.OP na kĺboch:prox.radioulnárny kĺb	5t403.p↔	ASK odstránenie OSM:tarzometatarzálné kĺby
5t39x.6↔	Iné otv.ch.OP na kĺboch:dist.radioulnárny kĺb	5t403.q↔	ASK odstránenie OSM:metatarzofalang.kl.
5t39x.7↔	Iné otv.ch.OP na kĺboch:kĺby ruky b.n.	5t403.r↔	ASK odstránenie OSM:interfalangeálny kĺb n.
5t39x.8↔	Iné otv.ch.OP na kĺboch:radiokarpálny kĺb	5t404.0↔	ASK odstr.volných telies:humero-genoidálny kĺb
5t39x.9↔	Iné otv.ch.OP na kĺboch:ulnokarpálny kĺb	5t404.4↔	ASK odstr.volných telies:laktový kĺb



5t404.5↔	ASK odstr.volných telies:prox.radioulnár.kĺb	5t408.r↔	Artroskop.odstr.liek.nosiča:interfalang.kĺb n.
5t404.6↔	ASK odstr.volných telies:dist.radioulnár.kĺb	5t409.0↔	ASK resek.častí ligament,zbytkov ligament:humerglenoid.kĺb
5t404.8↔	ASK odstr.volných telies:radiokarpálny kĺb	5t409.4↔	ASK resekcia častí ligament,zbytkov ligament:lakt'ový kĺb
5t404.9↔	ASK odstr.volných telies:ulnokarpálny kĺb	5t409.5↔	ASK resek.častí ligament,zbytkov ligament:prox.radioulná.kĺb
5t404.g↔	ASK odstr.volných telies:bedrový kĺb	5t409.6↔	ASK resek.častí ligament,zbytkov ligament:dist.radioulná.kĺb
5t404.h↔	ASK odstr.volných telies:kolený kĺb	5t409.8↔	ASK resek.častí ligament,zbytkov ligament:radiokarpálny kĺb
5t404.j↔	ASK odstr.volných telies:prox.tibiofibulárny kĺb	5t409.9↔	ASK resek.častí ligament,zbytkov ligament:ulnokarpálny kĺb
5t404.k↔	ASK odstr.volných telies:členk.kĺb h.	5t409.g↔	ASK resekcia častí ligament,zbytkov ligament:bedr.kĺb
5t404.m↔	ASK odstr.volných telies:členk.kĺb d.	5t409.h↔	ASK resekcia častí ligament,zbytkov ligament:kolen.kĺb
5t404.n↔	ASK odstr.volných telies:tarzálné kĺby	5t409.j↔	ASK resek.častí ligament,zbytk.ligament:prox.tibiofibul.kĺb
5t404.p↔	ASK odstr.volných telies:tarzometatarz.kĺby	5t409.k↔	ASK resekcia častí ligament,zbytkov ligament:členk.kĺb h.
5t404.q↔	ASK odstr.volných telies:metatarzofalang.kí.	5t409.m↔	ASK resek.častí ligament,zbytkov ligament:členk.kĺb dolný
5t404.r↔	ASK odstr.volných telies:interfalang.kĺb n.	5t409.n↔	ASK resek.častí ligament,zbytkov ligament:tarzálné kĺby
5t405.0↔	ASK odstr.periartikul.kalcifikátov:humero-gl.kĺb	5t409.p↔	ASK resek.častí ligament,zbytkov ligament:tarzometatarz.kĺby
5t405.4↔	ASK odstr.periartikul.kalcifikátov:lakt'ový kĺb	5t409.q↔	ASK resek.častí ligament,zbytk.ligament:metatarzofalang.kĺby
5t405.5↔	ASK odstr.periartikul.kalcifikátov:prox.radioulnár.kĺb	5t409.r↔	ASK resek.častí ligament,zbytk.ligament:interfalang.kĺb nohy
5t405.6↔	ASK odstr.periartikul.kalcifikátov:dist.radioulnár.kĺb	5t40x.0↔	Iné ASK revízie kĺbu:humerglenoid.kĺb
5t405.8↔	ASK odstr.periartikul.kalcifikátov:radiokarpálny kĺb	5t40x.4↔	Iné ASK revízie kĺbu:lakt'ový kĺb
5t405.9↔	ASK odstr.periartikul.kalcifikátov:ulnokarpálny kĺb	5t40x.5↔	Iné ASK revízie kĺbu:prox.radioulnár.kĺb
5t405.g↔	ASK odstr.periartikul.kalcifikátov:bedr.kĺb	5t40x.6↔	Iné ASK revízie kĺbu:dist.radioulnár.kĺb
5t405.h↔	ASK odstr.periartikul.kalcifikátov:kolen.kĺb	5t40x.8↔	Iné ASK revízie kĺbu:radiokarpálny kĺb
5t405.j↔	ASK odstr.periartikul.kalcifikátov:prox.tibiofibulár.kĺb	5t40x.9↔	Iné ASK revízie kĺbu:ulnokarpálny kĺb
5t405.k↔	ASK odstr.periartikul.kalcifikátov:členk.kĺb h.	5t40x.g↔	Iné ASK revízie kĺbu:bedr.kĺb
5t405.m↔	ASK odstr.periartikulár.kalcifikátov:členkový kĺb dolný	5t40x.h↔	Iné ASK revízie kĺbu:kolen.kĺb
5t405.n↔	ASK odstr.periartikulár.kalcifikátov:tarzálné kĺby	5t40x.j↔	Iné ASK revízie kĺbu:prox.tibiofibulárny kĺb
5t405.p↔	ASK odstr.periartikulárnych kalcifikátov:tarzometatarz.kĺby	5t40x.k↔	Iné ASK revízie kĺbu:členk.kĺb h.
5t405.q↔	ASK odstr.periartikul.kalcifikátov:metatarzofalang.kí.	5t40x.m↔	Iné ASK revízie kĺbu:členk.kĺb d.
5t405.r↔	ASK odstr.periartikul.kalcifikátov:interfalang.kĺb n.	5t40x.n↔	Iné ASK revízie kĺbu:tarzálné kĺby
5t406.0↔	ASK asistov.ošetrovanie zlomeniny:humerglenoid.kĺbu	5t40x.p↔	Iné ASK revízie kĺbu:tarzometatarz.kĺby
5t406.4↔	ASK asistov.ošetrovanie zlomeniny:lakt'ový kĺb	5t40x.q↔	Iné ASK revízie kĺbu:metatarzofalang.kí.
5t406.5↔	ASK asistov.ošetrovanie zlomeniny:prox.radioulnár.kĺb	5t40x.r↔	Iné ASK revízie kĺbu:interfalang.kĺb n.
5t406.6↔	ASK asistov.ošetrovanie zlomeniny:dist.radioulnár.kĺb	5t410.h↔	Artroskopická resekcia plica synovialis kolen.kĺbu
5t406.8↔	ASK asistov.ošetrovanie zlomeniny:radiokarpálny kĺb	5t411.g↔	ASK resekcia tuk.telesa:bedr.kĺb
5t406.9↔	ASK asistov.ošetrovanie zlomeniny:ulnokarpálny kĺb	5t411.h↔	ASK resekcia tuk.telesa:kolen.kĺb
5t406.g↔	ASK asistov.ošetrovanie zlomeniny:bedr.kĺb	5t412.0↔	Artroskop.parc.synovektómia:humerglenoid.kĺb
5t406.h↔	ASK asistov.ošetrovanie zlomeniny:kolen.kĺb	5t412.4↔	Artroskop.parc.synovektómia:lakt'ový kĺb
5t406.k↔	ASK asistov.ošetrovanie zlomeniny:členk.kĺb horný	5t412.5↔	Artroskop.parc.synovektómia:prox.radioulnár.kĺb
5t406.n↔	ASK asistov.ošetrovanie zlomeniny:tarzálné kĺby	5t412.6↔	Artroskop.parc.synovektómia:dist.radioulnár.kĺb
5t406.p↔	ASK asistov.ošetrovanie zlomeniny:tarzometatarz.kĺby	5t412.8↔	Artroskop.parc.synovektómia:radiokarpálny kĺb
5t406.q↔	ASK asistov.ošetrovanie zlomeniny:metatarzofala.kĺby	5t412.9↔	Artroskop.parc.synovektómia:ulnokarpálny kĺb
5t406.r↔	ASK asistov.ošetrovanie zlomeniny:interfalang.kĺb nohy	5t412.g↔	Artroskop.parc.synovektómia:bedr.kĺb
5t407.0↔	Artroskop.vlož.liek.nosiča:humerglenoid.kĺb	5t412.h↔	Artroskop.parc.synovektómia:kolen.kĺb
5t407.4↔	Artroskop.vlož.liek.nosiča:lakt'ový kĺb	5t412.j↔	Artroskop.parc.synovektómia:prox.tibiofibulár.kĺb
5t407.5↔	Artroskop.vlož.liek.nosiča:prox.radioulnár.kĺb	5t412.k↔	Artroskop.parc.synovektómia:členk.kĺb h.
5t407.6↔	Artroskop.vlož.liek.nosiča:dist.radioulnár.kĺb	5t412.m↔	Artroskop.parc.synovektómia:členk.kĺb d.
5t407.8↔	Artroskop.vlož.liek.nosiča:radiokarpálny kĺb	5t412.n↔	Artroskop.parc.synovektómia:tarzálné kĺby
5t407.9↔	Artroskop.vlož.liek.nosiča:ulnokarpálny kĺb	5t412.p↔	Artroskop.parc.synovektómia:tarzometatarz.kĺby
5t407.g↔	Artroskop.vlož.liekového nosiča:bedr.kĺb	5t412.q↔	Artroskop.parc.synovektómia:metatarzofalang.kí.
5t407.h↔	Artroskop.vlož.liek.nosiča:kolen.kĺb	5t412.r↔	Artroskop.parc.synovektómia:interfalang.kĺb n.
5t407.j↔	Artroskop.vlož.liek.nosiča:prox.tibiofibulárny kĺb	5t413.0↔	Artroskop.totál.synovektómia:humerglenoid.kĺb
5t407.k↔	Artroskop.vlož.liek.nosiča:členk.kĺb h.	5t413.4↔	Artroskop.totál.synovektómia:lakt'ový kĺb
5t407.m↔	Artroskop.vlož.liek.nosiča:členk.kĺb d.	5t413.5↔	Artroskop.totál.synovektómia:prox.radioulnár.kĺb
5t407.n↔	Artroskop.vlož.liek.nosiča:tarzálné kĺby	5t413.6↔	Artroskop.totál.synovektómia:dist.radioulnár.kĺb
5t407.p↔	Artroskop.vlož.liek.nosiča:tarzometatarz.kĺby	5t413.8↔	Artroskop.totál.synovektómia:radiokarpálny kĺb
5t407.q↔	Artroskop.vlož.liek.nosiča:metatarzofalang.kí.	5t413.9↔	Artroskop.totál.synovektómia:ulnokarpálny kĺb
5t407.r↔	Artroskop.vlož.liek.nosiča:interfalang.kĺb n.	5t413.g↔	Artroskop.totál.synovektómia:bedr.kĺb
5t408.0↔	Artroskop.odstr.liek.nosiča:humerglenoid.kĺb	5t413.h↔	Artroskop.totálna synovektómia:kolen.kĺb
5t408.4↔	Artroskop.odstr.liek.nosiča:lakt'ový kĺb	5t413.j↔	Artroskop.totál.synovektómia:prox.tibiofibulár.kĺb
5t408.5↔	Artroskop.odstr.liek.nosiča:prox.radioulnár.kĺb	5t413.k↔	Artroskop.totál.synovektómia:členk.kĺb h.
5t408.6↔	Artroskop.odstr.liek.nosiča:dist.radioulnár.kĺb	5t413.m↔	Artroskop.totál.synovektómia:členk.kĺb d.
5t408.8↔	Artroskop.odstr.liek.nosiča:radiokarpálny kĺb	5t413.n↔	Artroskop.totál.synovektómia:tarzálné kĺby
5t408.9↔	Artroskop.odstr.liek.nosiča:ulnokarpálny kĺb	5t413.p↔	Artroskop.totál.synovektómia:tarzometatarz.kĺby
5t408.g↔	Artroskop.odstr.liek.nosiča:bedr.kĺb	5t413.q↔	Artroskop.totál.synovektómia:metatarzofalang.kí.
5t408.h↔	Artroskop.odstr.liek.nosiča:kolen.kĺb	5t413.r↔	Artroskop.totál.synovektómia:interfalang.kĺb n.
5t408.j↔	ASK odstr.liek.nosiča:prox.tibiofibulárny kĺb	5t414.0↔	ASK elektr.dener.syn.a tk.kĺb.púzdra:humerglen.kĺb
5t408.k↔	Artroskop.odstr.liek.nosiča:členk.kĺb h.	5t414.4↔	ASK elektr.dener.syn.a tk.kĺb.púzdra:lakt'ový kĺb
5t408.m↔	Artroskop.odstr.liek.nosiča:členk.kĺb d.	5t414.5↔	ASK elektr.dene.syn.a tk.kĺb.púz:prox.radioul.kĺb
5t408.n↔	Artroskop.odstr.liek.nosiča:tarzálné kĺby	5t414.6↔	ASK elektr.dene.syn.a tk.kĺb.púz:dist.radioul.kĺb
5t408.p↔	Artroskop.odstr.liek.nosiča:tarzometatarz.kĺby	5t414.8↔	ASK elektroter.dene.syn.a tk.kĺb.púz:radiokar.kĺb
5t408.q↔	Artroskop.odstr.liek.nosiča:metatarzofalang.kí.	5t414.9↔	ASK elektrote.den.syn.a tk.kĺb.púz:ulnokarpál.kĺb

5t414.g↔	ASK elektr.dener.synoviea tk.kĺb.púzdra:bedr.kĺb	5t423.11↔	Artroskopická totálna resekcia menisku
5t414.h↔	ASK elektr.dener.synovie a tk.kĺb.púzdr:kolen.kĺb	5t423.20↔	Artroskopická refixácia menisku
5t414.j↔	ASK elektr.den.syn.a tk.kĺb.púz:prox.tibiofib.kĺb	5t423.21↔	Artroskopická sutúra menisku, jednoduchá
5t414.k↔	ASK elektr.dener.via syn.a tk.kĺb.púz:členk.kĺb horný	5t423.22↔	Artroskopická sutúra menisku, zložitá
5t414.m↔	ASK elektr.dener.syn.a tk.kĺb.púz:členk.kĺb dolný	5t423.3↔	Artroskopická implantácia umelého menisku
5t414.n↔	ASK elektr.dener.synov.a tk.kĺb.púz:tarzálne kĺby	5t423.4↔	Artroskopické odstránenie umelého menisku
5t414.p↔	ASK elektr.dener.syn.a tk.kĺb.púz:tarzometat.kĺby	5t423.x↔	Ostatné artroskopické operácie menisku
5t414.q↔	ASK elektr.den.syn.a tk.kĺb.púz:metatarzofal.kĺby	5t426.0↔	ASK odber chondrál.transplantátu:humerglenoid.kĺb
5t414.r↔	ASK elektr.den.synov.tk.kĺb.púz:interfal.kĺb nohy	5t426.4↔	ASK odber chondrál.transpl:lakt'ový kĺb
5t41x.0↔	Iné ASK OP na synovii:humerglenoidálny kĺb	5t426.g↔	ASK odber chondrálneho transpl:bedr.kĺb
5t41x.4↔	Iné artroskop.OP na synovii:lakt'ový kĺb	5t426.h↔	ASK odber chondrálneho transpl:kolen.kĺb
5t41x.5↔	Iné ASK OP na synovii:prox.radioulnárny kĺb	5t426.k↔	ASK odber chondrálneho transpl:členk.kĺb h.
5t41x.6↔	Iné ASK OP na synovii:dist.radioulnárny kĺb	5t427.0↔	ASK transpl.chrupavky:humerglenoid.kĺb
5t41x.8↔	Iné artrosk.OP na synovii:radiokarpálny kĺb	5t427.4↔	Artroskop.transpl.chrupav:lakt'ový kĺb
5t41x.9↔	Iné artrosk.OP na synovii:ulnokarpálny kĺb	5t427.5↔	ASK transplantácia chrupavky:prox.radioulnár.kĺb
5t41x.g↔	Iné artroskop.OP synovii:bedr.kĺb	5t427.6↔	ASK transplantácia chrupavky:dist.radioulnár.kĺb
5t41x.h↔	Iné artroskop.OP synovii:kolen.kĺb	5t427.8↔	ASK transplantácia chrupavky:radiokarpálny kĺb
5t41x.j↔	Iné ASK OP na synovii:prox.tibiofibulárny kĺb	5t427.9↔	ASK transplantácia chrupavky:ulnokarpálny kĺb
5t41x.k↔	Iné ASK OP na synovii:členkový kĺb horný	5t427.g↔	Artroskop.transpl.chrupavky:bedr.kĺb
5t41x.m↔	Iné ASK OP na synovii:členkový kĺb dolný	5t427.h↔	Artroskop.transpl.chrupavky:kolen.kĺb
5t41x.n↔	Iné artroskop.OP synovii:tarzálne kĺby	5t427.j↔	ASK transpl.chrupavky:prox.tibiofibulárny kĺb
5t41x.p↔	Iné ASK OP na synovii:tarzometatarzálne kĺby	5t427.k↔	Artroskop.transpl.chrupavky:členk.kĺb h.
5t41x.q↔	Iné ASK OP na synovii:metatarzofalang.kĺ.	5t427.n↔	Artroskop.transpl.chrupavky:tarzálne kĺby
5t41x.r↔	Iné ASK OP na synovii:interfalangeálny kĺb n.	5t427.p↔	ASK transplantácia chrupavky:tarzometatarz.kĺby
5t420.0↔	ASK excízia poškod.tk.kĺb.chrup:humerglenoid.kĺb	5t427.q↔	ASK transplantácia chrupavky:metatarzofalang.kĺby
5t420.4↔	ASK exc.pošk.tk.kĺb.chrupavky:lakt'ový kĺb	5t427.r↔	ASK transpl.chrupavky:interfalang.kĺb nohy
5t420.5↔	ASK excízia poškod.tk.kĺb.chrup:prox.radioulná.kĺb	5t428.0↔	ASK impl.in vitr.vypest.tk.kult:humerglenoid.kĺb
5t420.6↔	ASK excízia poškod.tk.kĺb.chrup:dist.radioulnár.kĺb	5t428.4↔	ASK impl.in vitro vypest.tk.kultúr:lakt'ový kĺb
5t420.8↔	ASK excízia poškod.tk.kĺb.chrup:radiokarpálny kĺb	5t428.5↔	ASK impl.in vitr.vypest.tk.kult:prox.radiouln.kĺb
5t420.9↔	ASK excízia poškod.tk.kĺb.chrup:ulnokarpálny kĺb	5t428.6↔	ASK impl.in vitr.vypes.tk.kult:dist.radiouln.kĺb
5t420.g↔	ASK excízia poškod.tk.kĺb.chrup:bedr.kĺb	5t428.8↔	ASK impl.in vitr.vypes.tk.kultúr:radiokarpál.kĺb
5t420.h↔	ASK excízia poškod.tk.kĺb.chrup:kolen.kĺb	5t428.9↔	ASK impl.in vitr.vypest.tk.kultúr:ulnokarpál.kĺb
5t420.j↔	ASK exc.pošk.tk.kĺb.chrup:prox.tibiofibulá.kĺb	5t428.g↔	ASK implantácia in vitro vypes.tk.kultúr:bedr.kĺb
5t420.k↔	ASK exc.pošk.tk.kĺb.chrup:členk.kĺb horný	5t428.h↔	ASK impl.in vitro vypes.tk.kultúr:kolen.kĺb
5t420.m↔	ASK exc.pošk.tk-kĺb.chrup:členk.kĺb dolný	5t428.j↔	ASK impl.in vitr.vypes.tk.kult:prox.tibiofib.kĺb
5t420.n↔	ASK exc.pošk.tk-kĺb.chrup:tarzálne kĺby	5t428.k↔	ASK impl.in vitr.vypes.tk.kultúr:členk.kĺb hor.
5t420.p↔	ASK exc.pošk.tk-kĺb.chrup:tarzometatarz.kĺby	5t428.n↔	ASK impl.in vitr.vypes.tk.kultúr:tarzálne kĺby
5t420.q↔	ASK exc.pošk.tk-kĺb.chrup:metatarzofalang.kĺb	5t428.p↔	ASK impl.in vitr.vypes.tk.kul:tarzometatar.kĺby
5t420.r↔	ASK exc.pošk.tk-kĺb.chrup:interfalang.kĺb nohy	5t428.q↔	ASK impl.in vitr.vypes.tkaniv.kul:metatarzofalang.kĺ.
5t421.0↔	ASK refixácia osteochon.dr.fragm:humerglenoid.kĺb	5t428.r↔	ASK impl.in vitr.vypes.tk.kul:interfalang.kĺb n.
5t421.4↔	ASK refixácia osteochon.dr.fragm:lakt'ový kĺb	5t429↔	ASK resekcia discus triangularis
5t421.5↔	ASK refix.osteochon.fragm:prox.radioulná.kĺb	5t42c.0↔	ASK vyhľad.chrupav[chondrop]:humerglenoid.kĺb
5t421.6↔	ASK refix.osteochon.fragm:dist.radioulná.kĺb	5t42c.4↔	Artroskop.vyhľad.chrup[chondrop]:lakt'ový kĺb
5t421.8↔	ASK refix.osteochon.fragm:radiokarpálny kĺb	5t42c.5↔	ASK vyhľad.chrupav[chondrop]:prox.radioulnár.kĺb
5t421.9↔	ASK refix.osteochon.dr.fragm:ulnokarpálny kĺb	5t42c.6↔	ASK vyhľad.chrupav[chondrop]:dist.radioulnár.kĺb
5t421.g↔	ASK refix.osteochon.dr.fragm:bedr.kĺb	5t42c.8↔	ASK vyhľad.chrupav[chondrop]:radiokarpálny kĺb
5t421.h↔	ASK refix.osteochon.dr.fragm:kolen.kĺb	5t42c.9↔	ASK vyhľad.chrup[chondrop]:ulnokarpálny kĺb
5t421.j↔	ASK refix.osteochon.fragm:prox.tibiofibul.kĺb	5t42c.g↔	Artroskop.vyhľad.chrup[chondrop]:bedr.kĺb
5t421.k↔	ASK refix.osteochon.dr.fragm:členk.kĺb horný	5t42c.h↔	Artroskop.vyhľad.chrup:kolen.kĺb
5t421.m↔	ASK refixácia osteochon.dr.fragm:členk.kĺb dolný	5t42c.j↔	ASK vyhľad.chrupav:prox.tibiofibulár.kĺb
5t421.n↔	ASK refixácia osteochon.dr.fragm:tarzálne kĺby	5t42c.k↔	Artroskop.vyhľad.chrup:členk.kĺb h.
5t421.p↔	ASK refixácia osteochon.dr.fragm:tarzometatar.kĺby	5t42c.m↔	Artroskop.vyhľad.chrup:členk.kĺb d.
5t421.q↔	ASK refix.osteochon.fragm:metatarzofalang.kĺ.	5t42c.n↔	Artroskop.vyhľad.chrup:tarzálne kĺby
5t421.r↔	ASK refix.osteochon.fragm:interfalang.kĺb nohy	5t42c.p↔	ASK vyhľad.chrupav[chondrop]:tarzometatarz.kĺby
5t422.0↔	ASK subchondr.spongioplastika:humerglen.kĺb	5t42c.q↔	ASK vyhľad.chrupav[chondrop]:metatarzofalang.kĺby
5t422.4↔	ASK subchondrál.spongioplastika:lakt'ový kĺb	5t42c.r↔	ASK vyhľad.chrupav[chondrop]:interfalang.kĺb nohy
5t422.5↔	ASK subchondr.spongioplastikaast:prox.radiouln.kĺb	5t42d.0↔	ASK subchondr.otv.kosti(Pridie):humergl.kĺb
5t422.6↔	ASK subchondr.spongioplastikaast:dist.radiouln.kĺb	5t42d.4↔	ASK subchondr.otv.kosti(Pridie):lakt'ový kĺb
5t422.8↔	ASK subchondr.spongioplastika:radiokarp.kĺb	5t42d.5↔	ASK subchondrál.otv.kosti(Pridie):prox.radiouln.kĺb
5t422.9↔	ASK subchondr.spongioplastikaast:ulnokarpálny kĺb	5t42d.6↔	ASK subch.otvoreníe kosti(Pridie):dist.radiouln.kĺb
5t422.g↔	ASK subchondr.spongioplastikaast:bedr.kĺb	5t42d.8↔	ASK subchondr.otv.kosti(Pridie):radiokarp.kĺb
5t422.h↔	ASK subchondr.spongioplastikaast:kolen.kĺb	5t42d.9↔	ASK subchondr.otv.kosti(Pridie):ulnokarpál.kĺb
5t422.j↔	ASK subchondr.spongioplas:prox.tibiofibul.kĺb	5t42d.g↔	ASK subchondr.otv.kosti(Pridie):bedrový kĺb
5t422.k↔	ASK subchondr.spongioplastika:členk.kĺb horný	5t42d.h↔	ASK subchondr.otv.kosti(Pridie):kolenný kĺb
5t422.m↔	ASK subchondr.spongioplastika:členk.kĺb dolný	5t42d.j↔	ASK subch.otv.kosti(Pridie):prox.tibiofib.kĺb
5t422.n↔	ASK subchondr.spongioplast:tarzálne kĺby	5t42d.k↔	ASK subchondr.otv.kosti(Pridie):členk.kĺb horný
5t422.p↔	ASK subchondr.spongioplas:tarzometatar.kĺb	5t42d.m↔	ASK subchondr.otv.kosti(Pridie):členk.kĺb dolný
5t422.q↔	ASK subchondr.spongioplastika:metatarzofala.kĺ.	5t42d.n↔	ASK subchondr.otv.kosti(Pridie):tarzálne kĺby
5t422.r↔	ASK subchondr.spongioplas:interfalang.kĺb n.	5t42d.p↔	ASK subch.otv.kosti(Pridie):tarzometata.kĺby
5t423.10↔	Artroskopická parciálna resekcia menisku	5t42d.q↔	ASK subch.otv.kosti(Pridie):metatarzofala.kĺ



5t42d.r↔	ASK subch.otv.kosti(Pridie)interfalan.kĺb n.	5t439↔	Artroskop.uvoľnenie kolenného púzdra (lateral release)
5t42e.0↔	ASK subch.otv.kosti-aceul.impl:humerglen.kĺb	5t43a↔	ASK sutúra mediál.kapsuloligamentóz.aparátu kolen.kĺbu
5t42e.4↔	ASK subch.otv.kosti-aceul.impl:lakt'ový kĺb	5t43b↔	ASK sutúra laterál.kapsuloligamentóz.aparátu kolen.kĺbu
5t42e.5↔	ASK subch.otv.kosti-aceul.impl:prox.radiouln.kĺb	5t43c↔	ASK sutúra dorzál.kapsuloligamentóz.aparátu kolen.kĺbu
5t42e.6↔	ASK subch.otv.kosti-aceul.impl:dist.radiouln.kĺb	5t43d↔	ASK plastika mediál.kapsuloligamentóz.aparátu kolenného kĺbu
5t42e.8↔	ASK subch.otv.kosti-aceul.impl:radiokarpál.kĺb	5t43e↔	ASK plastika laterál.kapsuloligamentóz.aparátu kolen.kĺbu
5t42e.9↔	ASK subch.otv.kosti-aceul.impl:ulnokarpál.kĺb	5t43f↔	ASK plastika dorzál.kapsuloligamentóz.aparátu kolen.kĺbu
5t42e.g↔	ASK subch.otv.kosti-aceul.implant:bedr.kĺb	5t43g↔	ASK plastika predného skríženého väzu s alogénnym lig
5t42e.h↔	ASK subch.otv.kost-aceul.implant:kolen.kĺb	5t43h↔	ASK plastika zadného skríženého väzu s alogénnym ligament
5t42e.j↔	ASK subch.otv.kost-aceul.implant:prox.tibiofib.kĺb	5t43x↔	Ost.ASK refix.a plastiky na kapsuloligament.ap.kolen.kĺbu
5t42e.k↔	ASK subch.otv.kost-aceul.implant:členk.kĺb horný	5t440↔	Artroskopická refixácia labrum glenoidale stehom
5t42e.m↔	ASK subch.otv.kost-aceul.implant:členk.kĺb dol.	5t441↔	Artroskopická refixácia labrum glenoidale inými metódami
5t42e.n↔	ASK subch.otv.kost-aceul.implant:tarzálné kĺby	5t442↔	Artroskopická refixácia kostného defektu labra (Bankart.lézia)
5t42e.p↔	ASK subch.otv.kost-aceul.implant:tarzometatarz.kĺby	5t443↔	Artroskopická zväčšenie subakromiálneho priestoru
5t42e.q↔	ASK subch.otv.kost-aceul.implant:metatarzofalan.kĺ.	5t444.0↔	ASK rekonštrukcia rotátorovej manžety, jednoduchá
5t42e.r↔	ASK subch.otv.kost-aceul.implant:interfalang.kĺb n.	5t444.1↔	ASK rekonštrukcia rotátorovej manžety, zložitá
5t42f.0↔	ASK OP chrup.s transp.chondr-autológ.ind.matr:humerglen.kĺb	5t444.x↔	Artroskopická rekonštrukcia rotátorovej manžety, iná
5t42f.4↔	ASK OP chrup.s transp.chondr-autológ.ind.matrix:lakt'ový kĺb	5t445↔	ASK spevnenie púzdra s fixáciou na glenoid stehom
5t42f.5↔	ASK OP chrup.transp.chondr-autológ.ind.matr:prox.radiouln.kĺb	5t446↔	ASK rekonštrukcia rotátor.manžety pomocou transplantátu
5t42f.6↔	ASK OP chrup.s transp.chondr-autológ.ind.matr:dist.radiouln.kĺb	5t447↔	Artroskopická tenotómia šľachy dlhej hlavy bicepsu
5t42f.8↔	ASK OP chrup.transp.chondr-autológ.ind.matr:radiokarpál.kĺb	5t448↔	Artroskopická sutúra šľachy dlhej hlavy bicepsu
5t42f.9↔	ASK OP chrup.transp.chondr-autológ.ind.matr:ulnokarpál.kĺb	5t449↔	Artroskopická tenodéza šľachy dlhej hlavy bicepsu
5t42f.g↔	ASK OP chrup.transpl.chondr-autológ.induk.matrix:bedr.kĺb	5t44a↔	Artroskopická laterálna resekcia klavikuly
5t42f.h↔	ASK OP chru.a me:transpl.chondr-autológ.indu.matrix:kolen.kĺb	5t44b↔	ASK stabilizácia akromionklavik.kĺbu fixač.výkonom
5t42f.j↔	ASK OP chrup.transp.chondroc.-autol.ind.matr:prox.tibiofib.kĺb	5t44x↔	Ost.ASK refix.a plastiky na kapsuloligam.ap.ramen.kĺbu
5t42f.k↔	ASK OP chrup.transpl.chondr-autol.ind.matrix:členk.kĺb hor.	5t450↔	ASK odstr.transplantátu predného skríženého väzu
5t42f.n↔	ASK OP chr.transpl.chondr-autológ.induk.matr:tarzál.kĺby	5t451↔	ASK odstr.transplantátu zadného skríženého väzu
5t42f.p↔	ASK OP chr.transp.chondr-autológ.ind.matr:tarzometat.kĺby	5t452.0↔	ASK výmena.transpl.p.skriž.väzu:aut.pat.šľ.
5t42f.q↔	ASK OP chr.a m:transp.chondr-autológ.ind.mat:metatarzofag.kĺby	5t452.1↔	ASK výmena.transpl.predn.skriž.väzu:i.aut.šľ.
5t42f.r↔	ASK OP chr.trans.chondr-autológ.ind.mat:interfala.kĺb nohy	5t452.2↔	ASK výmena.transpl.predn.skriž.v:alopl.náh.v.
5t42g↔	ASK OP chrup.a menis:sut/napn.disc.triangularis	5t452.3↔	Artrosk.výmena transplantátu predn.skriž.väzu:alog.šľ.
5t42h.0↔	ASK resekcia 1/viac.osteofytov:humerglenoid.kĺb	5t452.x↔	Artros.výmena transpl.predného skriž.väzu:iné
5t42h.4↔	ASK resekcia 1/viac.osteofytov:lakt'ový kĺb	5t453.0↔	ASK výmena transpl.zad.skriž.väzu:aut.pat.šľachou
5t42h.5↔	ASK resekcia 1/viac.osteofytov:prox.radioulnár.kĺb	5t453.1↔	ASK výmena transpl.zad.skriž.väzu:i.autol.šľachou
5t42h.6↔	ASK resekcia 1/viac.osteofytov:dist.radioulnár.kĺb	5t453.2↔	ASK výmena transpl.zad.skriž.väzu:i.autol.náhr.v.
5t42h.8↔	ASK resekcia 1/viac.osteofytov:radiokarpálny kĺb	5t453.3↔	ASK výmena transpl.zad.skriž.väzu:alog.šľachou
5t42h.9↔	ASK resekcia 1/viac.osteofytov:ulnokarpálny kĺb	5t453.x↔	ASK výmena transpl.zad.skriž.väzu:iné
5t42h.g↔	ASK resekcia 1/viac.osteofytov:bedr.kĺb	5t45x↔	Ost.ASK odstr./výmena transplantátu väzu na kolene
5t42h.h↔	ASK resekcia 1/viac.osteofytov:kolen.kĺb	5t490.0↔	Artroskop.rozdel./preruš.väzu:humerglenoid.kĺb
5t42h.j↔	ASK resekcia 1/viac.osteofytov:prox.tibiofibul.kĺb	5t490.4↔	Artroskopické rozdel./preruš.väzu:lakt'ový kĺb
5t42h.k↔	ASK resekcia 1/viac.osteofytov:členk.kĺb horný	5t490.5↔	Artroskop.rozdel./preruš.väzu:prox.radioulnár.kĺb
5t42h.m↔	ASK resekcia 1/viac.osteofytov:členk.kĺb dolný	5t490.6↔	Artroskop.rozdel./preruš.väzu:dist.radioulnár.kĺb
5t42h.n↔	ASK resekcia 1/viac.osteofytov:tarzálné kĺby	5t490.8↔	Artroskop.rozdel./preruš.väzu:radiokarpálny kĺb
5t42h.p↔	ASK resekcia 1/viac.osteofytov:tarzometatarz.kĺby	5t490.9↔	Artroskop.rozdel./preruš.väzu:ulnokarpálny kĺb
5t42h.q↔	ASK resekcia 1/viac.osteofytov:metatarzofalan.kĺby	5t490.g↔	Artroskopické rozdel./preruš.väzu:bedr.kĺb
5t42h.r↔	ASK resekcia 1/viac.osteofytov:interfalan.kĺb nohy	5t490.h↔	Artroskopické rozdel./preruš.väzu:kolen.kĺb
5t42i.0↔	Iné artroskop.OP na chrup.a menisk:humerglenoid.kĺb	5t490.j↔	Artroskop.rozdel./preruš.väzu:prox.tibiofibulár.kĺb
5t42i.4↔	Iné artroskop.OP na chrup.a menisk:lakt'ový kĺb	5t490.k↔	Artroskopické rozdel./preruš.väzu:členk.kĺb h.
5t42i.5↔	Iné ASK OP na chrup.a menisk:prox.radioulnár.kĺb	5t490.m↔	Artroskopické rozdel./preruš.väzu:členk.kĺb d.
5t42i.6↔	Iné ASK OP na chrup.a menisk:dist.radioulnár.kĺb	5t490.n↔	Artroskopické rozdel./preruš.väzu:tarzálné kĺby
5t42i.8↔	Iné artroskop.OP na chrup.a menisk:radiokarpálny kĺb	5t490.p↔	Artroskop.rozdel./preruš.väzu:tarzometatarz.kĺby
5t42i.9↔	Iné artroskop.OP na chrup.a menisk:ulnokarpálny kĺb	5t490.q↔	Artroskop.rozdel./preruš.väzu:metatarzofalang.kĺbov
5t42i.g↔	Iné artroskop.OP na chrup.a menisk:bedr.kĺb	5t490.r↔	Artroskop.rozdel./preruš.väzu:interfalang.kĺb n.
5t42i.h↔	Iné artroskop.OP na chrup.a menisk:kolen.kĺb	5t491.0↔	ASK debridement šľachy:humerglenoid.kĺb
5t42i.j↔	Iné ASK OP na chrup.a menisk:prox.tibiofibulár.kĺb	5t491.4↔	ASK debridement šľachy:lakt'ový kĺb
5t42i.k↔	Iné artroskop.OP na chrup.a menisk:členk.kĺb h.	5t491.5↔	ASK debridement šľachy:prox.radioulnár.kĺb
5t42i.m↔	Iné artroskop.OP na chrup.a menisk:členk.kĺb d.	5t491.h↔	ASK debridement šľachy:kolen.kĺb
5t42i.n↔	Iné artroskop.OP na chrup.a menisk:tarzálné kĺby	5t491.k↔	ASK debridement šľachy:členk.kĺb h.
5t42i.p↔	Iné artroskop.OP na chrup.a menisk:tarzometatarz.kĺby	5t492.0↔	ASK resekcia ganglia:humerglenoid.kĺb
5t42i.q↔	Iné ASK OP na chrup.a menisk:metatarzofalang.kĺ.	5t492.h↔	ASK resekcia ganglia:kolen.kĺb
5t42i.r↔	Iné artroskop.OP na chrup.a menisk:interfalang.kĺb n.	5t49x.0↔	Ostatné artroskopické OP:humerglenoidálny kĺb
5t430↔	Artroskopická sutúra predného skříženého väzu	5t49x.4↔	Ostatné artroskopické OP:lakt'ový kĺb
5t431↔	Artroskopická sutúra zadného skříženého väzu	5t49x.5↔	Ostatné artroskopické OP:prox.radioulnárny kĺb
5t432↔	Artroskopická kostná refixácia skříženého väzu	5t49x.6↔	Ostatné artroskopické OP:dist.radioulnárny kĺb
5t433↔	ASK plastika predného skříž.väzu autológ.patelár.ligamentom	5t49x.8↔	Ostatné artroskopické OP:radiokarpálny kĺb
5t434↔	ASK plastika pred.skříženého väzu iným autológnyim lig	5t49x.9↔	Ostatné artroskopické OP:ulnokarpálny kĺb
5t435↔	ASK plastika pred.skříženého väzu s aloplastickou náhradou	5t49x.g↔	Ostatné artroskopické OP:bedr.kĺb
5t436↔	ASK plastika zad.skříž.väzu s autogénnou Patelár.šľachou	5t49x.h↔	Ostatné artroskopické OP:kolen.kĺb
5t437↔	ASK plastika zad.skříženého väzu s iným autológ.ligamentom	5t49x.j↔	Ostatné artroskopické OP:prox.tibiofibulárny kĺb
5t438↔	ASK plastika zadného skříženého väzu s aloplast.náhradou	5t49x.k↔	Ostatné artroskopické OP:členk.kĺb h.

5t49x.m↔	Ostatné artroskopické OP:členk.kĺb d.	5t516.82↔	Vým.tot.endopr.bedra na špec.tot.hybr.pr.hl.fem.
5t49x.n↔	Ostatné artroskopické OP:tarzálné kĺby	5t516.x↔	Výmena tot.endoprotézy bedra na špeciálnu,ostatné
5t49x.p↔	Ostatné artroskopické OP:tarzometatarzálné kĺby	5t517↔	Odstránenie totálnej endoprotézy hlavice femoru
5t49x.q↔	Ostatné artroskopické OP:metatarzofalang.kl.	5t518↔	Odstr.cervikokapitálnej endoprotézy bedrového kĺbu
5t49x.r↔	Ostatné artroskopické OP:interfaleangálny kĺb n.	5t519↔	Odstránenie bipolárnej endoprotézy bedrového kĺbu
5t500.0↔	Impl.totál.endoprotézy bedr.kĺbu,necement.	5t51a↔	Odstr.povrch.protézy.hl.femuru typu hip resurf.
5t500.1↔	Implantácia totál.endoprotézy bedr.kĺbu, cement.	5t51b↔	Odstránenie acetabulárnej komponenty bedr.kĺbu
5t500.2↔	Impl.totál.endoprotézy bedr.kĺbu,hybrid čiastoč.cement.	5t51c↔	Odstr.antiluxačnej acetabulár.komponenty bedr.kĺbu
5t502.0↔	Impl.totál.špeciál.endoprotézy bedr.kĺbu, necementovaná	5t51d↔	Odstr.snap fit acetabulárnej komponenty bedrového kĺbu
5t502.1↔	Impl.totál.špeciál.endoprotézy bedr.kĺbu, cementovaná	5t51e↔	Odstr.totálnej špeciálnej endoprotézy bedrového kĺbu
5t502.2↔	Impl.totál.špeci.endoprotézy bedr.kĺbu, hybrid.čiasť.cement.	5t51f.2↔	Vým.bipol.cervikap.prot.bedra na špec.pr.hl.fem.
5t503.0↔	Implant.cervikokapitál.protézy bedr.kĺbu,necement.	5t51f.31↔	Vým.bip.cervikokap.pr.bedra na bip.cem.cervikok.pr.
5t503.1↔	Implantácia cervikokapitálnej protézy bedr.kĺbu,cement.	5t51f.80↔	Vým.bipol.cervkap.prot.bedra na tot.necem.pr.hl.fem.
5t504.0↔	Impl.bipolár.cervikokapit.protézy bedr.kĺbu,necement.	5t51f.81↔	Vým.bipol.cervikap.prot.bedra na tot.cemen.pr.hl.f.
5t504.1↔	Impl.bipolár.cervikokapit.protézy bedr.kĺbu,cement.	5t51f.82↔	Vým.bipol.cervkap.prot.bedra na tot.hybr.pr.hl.fem.
5t505.0↔	Impl.antiluxačnej acetabulár.komponenty bedr.kĺbu,necement.	5t51f.x↔	Vým.bipol.cervikokap.protézy bedra,ostatné
5t505.1↔	Impl.antiluxačnej acetabulár.komponenty bedr.kĺbu,cement.	5t51g.2↔	Výmena povrch.pr.hl.f.hip resurf.na špec.protézu hl.femoru
5t507.0↔	Impl.snap fit acetabulár.komponenty bedr.kĺbu, necement.	5t51g.50↔	Vým.pov.pr.hl.f.hip resurf.na povr.pr.hl.f.hip resurf.,necem.
5t507.1↔	Impl.snap fit acetabulár.komponenty bedr.kĺbu, cement.	5t51g.51↔	Vým.pov.pr.hl.f.typ hip resurf.na na povr.pr.hl.f.hip resurf,cem.
5t507.2↔	Impl.snap fit acetabulár.komponenty bedr.kĺbu, hybridná	5t51g.80↔	Vým.pov.pr.hl.f.hip resurf.na tot.necem.pr.h.f.
5t508.0↔	Impl.povrch.protézy hlavice femoru hip resurfacing,necement.	5t51g.81↔	Vým.pov.protézy hl.f.hip resurf.na tot.cem.pr.h.f.
5t508.1↔	Impl.povrch.protézy hlavice femoru hip resurfacing,cement.	5t51g.82↔	Vým.povrch.pr.hl.f.hip resurf.na tot.hybr.pr.h.f.
5t508.2↔	Impl.povrch.protézy hlavice femoru hip resurfacing,hybrid.	5t51g.x↔	Vým.povrch.protézy hl.femuru typ hip resurf.,ost.
5t509.00↔	Impl.metaf.protézy hl.femuru s k.driek.bez acet.komp.,necemen.	5t51h↔	Odstránenie povrchovej náhradnej protézy bedrového kĺbu
5t509.01↔	Impl.metaf.protézy hl.femuru s k.driek.bez aceta.komp.,cement.	5t51j.2↔	Vým.metafyz.pr.hl.f.s kr.driek.na špec.protézu hl.fem.
5t509.10↔	Impl.metafyz.protézy hl.femuru.s kr.dr.s acet.komp.,necem.	5t51j.80↔	Vým.metafyz.protézy.hl.f.s kr.driek.na tot.necem.pr.h.f.
5t509.11↔	Impl.metafyz.protézy hl.femuru.s kr.dr.s acet.kom.,cem.	5t51j.81↔	Vým.metafyz.protézy.hl.f.s kr.driek.na tot.cem.pr.h.f.
5t509.12↔	Impl.metafyz.prot.hl.femuru.s kr.dr.s acet.kom.,hybrid č.cem.	5t51j.82↔	Vým.metafyz.protézy hl.f.s kr.driek.na tot.hybr.pr.h.f.
5t50x.0↔	Iné implant.endoprotézy bedr.kĺbu,necement	5t51j.x↔	Vým.metafyz.protézy hl.femuru s kr.driek.,ost.
5t50x.1↔	Iné implantácie endoprotézy bedr.kĺbu,cement	5t51k↔	Odstr.metafyzár.protézy hlavice femoru s krátkym driekom
5t50x.2↔	Iné implantácie endoprotézy bedr.kĺbu,hybrid	5t51x↔	Ostatné revízie, výmeny/odstr.endoprotézy bedr.kĺbu
5t510↔	Revízia endoprotézy bedrového kĺbu bez výmeny	5t520.0↔	Impl.unikondylár.protézy kolen.kĺbu,necement
5t511.00↔	Vým.femor.kompon.protézy hl.femoru na cervikokap.nec.pr.hl.	5t520.1↔	Impl.unikondylár.protézy kolen.kĺbu,cement
5t511.01↔	Vým.femor.komponen.protézy hl.fe na cervikokap.nec.pr.hl	5t520.2↔	Impl.unikondylár.protézy kolen.kĺbu,hybrid
5t511.2↔	Vým.femor.kompon.protézy hl.femuru na šp.pr.hl.f.	5t521.0↔	Imp.bikond.pov.prot.kolena bez spoj.bez pat.náhr.,necem
5t511.3↔	Vým.femor.komponen.protézy hl.femuru na bipol.pr.hl.f.	5t521.1↔	Imp.bikond.pov.protézy kolena bez spoj.bez pat.náhr.,cem.
5t511.4↔	Výmena femorálnej komponenty hlavičky protézy	5t521.2↔	Imp.bikond.pov.pr.kolena bez spoj.bez pat.náhr.,hybrid
5t511.80↔	Výmena femor.komp.pr.hl.fem:na tot.necem.pr.hl.f.	5t522.0↔	Impl.bikond.pov.pr.kolena bez spoj.s pat.náhr.,necem
5t511.81↔	Výmena femor.komp.pr.hl.femuru:na tot.cem.pr.hl.f.	5t522.1↔	Impl.bik.pov.pr.kolena bez spoj.s pat.náhr.,cement
5t511.82↔	Vým.femor.komponenty pr.hl.femuru:na tot.hyb.pr.hl.f.	5t522.2↔	Impl.bik.pov.pr.kolena bez spoj.s pat.náhr.,hybrid
5t511.x↔	Vým.femorálnej komp.protézy hl.femuru:ostatné	5t523.0↔	Impl.bikond.pov.pr.kolena č.spoj.bez pat.náhr.,necem
5t512.10↔	Výmena acetab.komponenty bedra na acetab.komp.,necem.	5t523.1↔	Impl.bikond.pov.pr.kolena č.spoj.bez pat.náhr.,cem
5t512.11↔	Vým.acetabulárnej komp.bedra na acetab.komp.,cem.	5t523.2↔	Impl.bikond.pov.pr.kolena č.spoj.bez pat.náhr.,hybrid
5t512.20↔	Vým.acet.komp.bedra na acet.komp,necem.s vým.hl.	5t524.0↔	Impl.bikond.povrch.pr.kolena č.spoj.s pat.náhr.,necem
5t512.21↔	Vým.acet.komp.bedra na acet.komp,cem.s vým.hl.	5t524.1↔	Impl.bikond.povrch.prot.kolena č.spoj.s pat.náhr.,cem
5t512.3↔	Vým.acetabulár.komponenty bedra na špeciál.prt.hl.f.	5t524.2↔	Impl.bikond.povrch.pr.kolena č.spoj.s pat.náhr.,hybrid
5t512.60↔	Vým.acetab.komp.bedra, izol.inlay bez vým.jamky	5t525.0↔	Impl.tot.endoprot.kolena spoj.bez pat.náhr.,necem
5t512.61↔	Vým.acet.komp.bedra,izol.inlay bez vým.jamky s vým.hl	5t525.1↔	Impl.tot.endoprot.kolena spoj.bez pat.náhr.,cement
5t512.80↔	Vým.acetab.komp.bedra na tot.necem.prot.hl.fem.	5t525.2↔	Impl.tot.endoprot.kolena spoj.bez pat.náhr.,hybrid
5t512.81↔	Vým.acetab.komp.bedra na tot.cement.prot.hl.fem.	5t526.0↔	Impl.tot.endopr.kolena spoj.s pat.náhr.,necement
5t512.82↔	Vým.acetab.komp.bedra na tot.hybr.pr.hl.fem.	5t526.1↔	Impl.tot.endopr.kolena spoj.s pat.náhr.,cement
5t512.x↔	Vým.acetabulárnej komponenty bedra,ost.	5t526.2↔	Impl.tot.endopr.kolena spoj.s pat.náhr.,hybrid
5t513.2↔	Vým.cement.totál.endopr.bedra na šp.pr.hl.femuru	5t527.10↔	Impl.patel.náhrady kolena,necem.patelár.komponenta
5t513.80↔	Vým.cem.tot.endopr.bedra na tot.necem.pr.hl.f.	5t527.11↔	Impl.patel.náhrady kolena, cement.patel.komponenta
5t513.81↔	Vým.cem.tot.endopr.bedra na tot.cem.pr.hl.fem.	5t527.20↔	Impl.patel.náhrady kolena,patelofemor.necem.náhr.
5t513.82↔	Vým.cement.totál.endopr.bedra na tot.hybr.pr.hl.f.	5t527.21↔	Impl.patel.náhrady kolena,patelofemor.cem.náhrada
5t513.x↔	Výmena cement.totál.endopr.bedra,ostatné	5t527.22↔	Impl.patel.náhrady kolena, patelofem.hybrid.náhr.
5t514.2↔	Vým.necem.tot.endopr.bedra na šp.pr.hl.f.	5t527.30↔	Impl.patel.náhrady kolena,izol.náhr.femor.plochy,necem.
5t514.80↔	Vým.necem.tot.endopr.bedra na tot.necem.pr.hl.f.	5t527.31↔	Impl.patel.náhrady kolena,izol.náhrada femor.plochy,cemen.
5t514.81↔	Vým.necem.tot.endopr.bedra na tot.cem.pr.hl.fem.	5t528.0↔	Impl.špeciál.protézy kolena,necement
5t514.82↔	Vým.necem.tot.endopr.bedra na tot.hybr.pr.hl.f.	5t528.1↔	Impl.špeciál.protézy kolena,cement
5t514.x↔	Vým.necem.totát.endoprotézy bedra,ostatné	5t528.2↔	Impl.špeciál.protézy kolena,hybrid
5t515.2↔	Vým.hybrid.tot.endopr.bedra na špec.pr.hl.fem.	5t529.1↔	Impl.protézy kolena so zvýš.ohyb.schop.bez pat.náhr,cement
5t515.80↔	Vým.hybrid.tot.endopr.bedra a tot.necem.pr.hl.f.	5t529.2↔	Impl.protézy kolena so zvýš.ohyb.schop.bez pat.náhr,hybrid
5t515.81↔	Vým.hybrid.tot.endopr.bedra na tot.cem.pr.hl.fem.	5t52a.1↔	Impl.protézy kolena so zvýš.ohyb.schop.s pat.náhr,cement
5t515.82↔	Vým.hybrid.tot.endopr.bedra na tot.hybr.pr.hl.f.	5t52a.2↔	Impl.protézy kolena so zvýš.ohyb.schop.s pat.náhr,hybrid
5t515.x↔	Výmena hybridnej totálnej endoprotézy bedra,ost.	5t52b↔	Impl.interpozič.nezakotveného implantátu kolena
5t516.2↔	Vým.totál.endoprotézy bedra na špec.pr.hl.f.	5t52c.0↔	Impl.bikompart.protézy kolena bez pat.náhr,necement
5t516.80↔	Vým.tot.endopr.bedra na špec.tot.necem.pr.hl.f.	5t52c.1↔	Impl.bikompart.protézy kolena bez pat.náhr,cement
5t516.81↔	Vým.tot.endopr.bedra na špec.tot.cemen.pr.hl.f.	5t52c.2↔	Impl.bikompart.protézy kolena bez pat.náhr,hybrid

5t52d.0↔	Impl.bikompart.protézy kolena s patel.náhr,necement	5t538.72↔	Vým.bikompart.pr.kolena na tot.e.spoj.s pat.náhr-hyb/cem.
5t52d.1↔	Impl.bikompart.protézy kolena s patel.náhr,cement	5t538.8↔	Vým.bikompartment.prot.kolena,výmena.tibiál.komp.
5t52d.2↔	Impl.bikompart.protézy kolena s patel.náhr,hybrid	5t538.9↔	Vým.bikompartment.prot.kolena,výmena.femor.komp.
5t52e.0↔	Impl.endoprotet.klb.náhrady kolena bez pohyb.funk,necem	5t538.a↔	Vým.bikompartment.pr.kolena na bikomp.prot.bez patel.náhr.
5t52e.1↔	Impl.endoprotet.klb.náhr.kolena bez pohyb.funk,cement	5t538.b↔	Vým.bikompartment.pr.kolena na bikomp.prot.s patel.náhr.
5t52e.2↔	Impl.endoprotet.klb.náhr.kolena bez pohyb.funk,hybrid	5t538.c↔	Vým.bikompartment.protézy kolena,výmena inlay
5t52x.0↔	Ostat.implantácia endoprotézy kolen.kľbu,necement.	5t538.x↔	Výmena bikompartment.protézy kolena,ost.
5t52x.1↔	Ostat.implantácia endoprotézy kolen.kľbu,cement.	5t539.0↔	Vým.endop.klb.náhr.kolena bez pohyb.f-č.vým.bez obn.f.kľbu
5t52x.2↔	Ostat.implantácia endoprotézy kolen.kľbu,hybrid.	5t539.1↔	Vým.endop.klb.náhr.kolena bez pohyb.f-č.vým.s obn.f.kľbu
5t530↔	Revízia endoprotézy kolenného kľbu bez výmeny	5t53a↔	Odstránenie unikondylárnej protézy kolenného kľbu
5t531.10↔	Vým.unikondylárnej prot.kolena na unikond.prot.,necem.	5t53b↔	Odstránenie bikondylárnej povrchovej protézy kolenného kľbu
5t531.11↔	Vým.unikondylárnej prot.kolena na unikond.prot.,cem.	5t53c↔	Odstránenie spojenej totálnej endoprotézy kolena
5t531.20↔	Vým.unikond.prot.kolena na bikond.pov.pr.bez pat.náhr,necem	5t53d↔	Odstránenie patelárnej náhrady
5t531.21↔	Vým.unikond.prot.kolena na bikond.pov.pr.bez pat.náhr,cem	5t53e↔	Odstránenie špeciálnej protézy kolenného kľbu
5t531.30↔	Vým.unikond.prot.kolena na bikond.pov.pr.s patel.náhr,necem	5t53f↔	Odstránenie protézy kolena so zvýšenou ohybovou schopn
5t531.31↔	Vým.unikond.prot.kolena na bikond.pov.pr.s patel.náhr,cem	5t53g↔	Odstr.interpozíč.nezakotveného implantátu kolenného kľbu
5t531.50↔	Vým.unikond.protézy kolena na totál.endopr.kolena spoj,necem.	5t53h↔	Odstránenie bikondylárnej povrchovej protézy kolenného kľbu
5t531.51↔	Vým.unikondyl.protézy kolena na totál.endopr.kolena spoj,cem.	5t53j↔	Odstr.endoprotet.klb.náhrady kolena bez pohyb.funkcie
5t531.52↔	Vým.unikond.prot.kolena na totál.endopr.kol.spoj-hyb/č.cem.	5t53k↔	Revízia, výmena a odstr.endoprotézy kolena,ostatné
5t531.6↔	Výmena unikondylárnej protézy kolenného kľbu inlay	5t540.0↔	Impl.čiasť.protézy humeru-povr.prot.hl.humeru resurf.
5t531.x↔	Výmena unikondylárnej protézy kolenného kľbu, ostatné	5t540.1↔	Impl.čiasť.protézy humeru-cervikokap.prot.hl.humeru
5t532.0↔	Vým.bikondyl.povrch.pr.kolena na bikond.povrch.p.rovn.typu	5t540.x↔	Implantácia čiastočnej protézy v oblasti humeru, ostatné
5t532.40↔	Vým.bikondyl.povr.pr.kolena na bik.p.p.iný typ,necem.	5t541↔	Implantácia protézy glenoidu ramenného kľbu
5t532.42↔	Vým.bikondyl.povr.pr.kolena na bik.p.p.iný typ,hybrid/cem.	5t542.0↔	Impl.tot.endoprot.ram.kľbu,konvenč.totál.protéza ramena
5t532.50↔	Vým.bikondyl.pov.pr.kolena na totál.endopr.kol.spoj,necem.	5t542.1↔	Impl.tot.endoprot.ram.kľbu,reverz.totál.protéza ramena
5t532.52↔	Vým.bikondyl.pov.pr.kolena na tot.endopr.kol.spoj,hybrid/cem.	5t543↔	Implantácia protézy hlavičky rádia
5t532.6↔	Výmena bikondylárnej povrchovej protézy kolena inlay	5t544↔	Implantácia totálnej endoprotézy lakťa, nespojená
5t532.7↔	Vým.bikondyl.povr.protézy kolena, vým.femorál.komponenty	5t545↔	Implantácia totálnej endoprotézy lakťa, spojená
5t532.8↔	Vým.bikondyl.povr.protézy kolena, výmena tibiál.komponenty	5t546↔	Implantácia náhrady distálnej humerálnej kĺbnej plochy
5t532.a0↔	Vým.bikondyl.povr.pr.kolena na špeciál.endopr.kol.,necem.	5t547↔	Implantácia protézy hlavičky ulny
5t532.a1↔	Vým.bikondyl.povr.pr.kolena na špeciál.endopr.kol.,cem.	5t548↔	Implantácia endoprotézy zápästia
5t532.x↔	Výmena bikondylárnej povrch.protézy kolena,ost.	5t549.1↔	Impl.endopr.na kĺboch prstov HK:1 protéza
5t533.0↔	Vým.spoj.totál.endoprotézy kolena rovnakého typu	5t549.2↔	Impl.endopr.na kĺboch prstov HK:2 protézy
5t533.50↔	Vým.spoj.totál.endopr.kolena na totál.endopr.kol.spoj-necem.	5t549.3↔	Impl.endopr.na kĺboch prstov HK:3protézy
5t533.52↔	Vým.spoj.tot.endopr.kolena na tot.endopr.kol.spoj-hyb/cem.	5t549.4↔	Impl.endopr.na kĺboch prstov HK:4 protézy
5t533.7↔	Vým.spoj.tot.endop.kolena,výmena femorál.komp.	5t549.5↔	Impl.endopr.na kĺboch prstov HK:5 protéz
5t533.8↔	Vým.spoj.tot.endopr.kolena,výmena tibiál.komp.	5t549.6↔	Impl.endopr.na kĺboch prstov HK:6 a viac protéz
5t533.9↔	Vým.spoj.tot.endopr.kolena,výmena patelár.komp.	5t551↔	Výmena endoprotézy hlavice humeru
5t533.a0↔	Vým.spoj.tot.endop.kolena na špec.endopr.kolena,necem.	5t552.0↔	Vým.tot.endopr.ramena na konvenč.tot.protézu ramena
5t533.a1↔	Vým.spoj.tot.endop.kolena na špec.endopr.kolena,cem.	5t552.1↔	Vým.tot.endopr.ramena na reverz.tot.protézu ramena
5t533.x↔	Výmena spojenej totálnej endoprotézy kolena,ostatné	5t553↔	Výmena endoprotézy hlavičky rádia
5t534.0↔	Vým.špec.protézy kolena rovnakého typu	5t554↔	Výmena totálnej endoprotézy lakťa
5t534.7↔	Vým.špec.protézy kolena,výmena femor.komponenty	5t555↔	Výmena endoprotézy zápästia
5t534.8↔	Vým.špec.protézy kolena,výmena tibiál.komp.	5t556↔	Výmena endoprotézy kľbu prsta
5t534.9↔	Vým.špec.protézy kolena,vým.patelár.komp.	5t557↔	Odstránenie endoprotézy hlavice humeru
5t534.x↔	Výmena špeciálnej protézy kolena,ost.	5t558↔	Odstránenie totálnej endoprotézy ramenného kľbu
5t535.10↔	Vým.patelár.náhrady na necem.patelár.komp.	5t559↔	Odstránenie endoprotézy hlavičky rádia
5t535.11↔	Vým.patelár.náhrady na cement.patel.komponentu	5t55a↔	Odstránenie totálnej endoprotézy lakťa
5t535.20↔	Vým.patel.náhrady na patelofemor.necem.náhr.	5t55b↔	Odstránenie endoprotézy zápästia ruky
5t535.21↔	Vým.patel.náhrady na patelofem.cement.náhr.	5t55c↔	Odstránenie endoprotézy kľbu prsta HK
5t535.22↔	Výmena patel.náhr.na patelofem.hybr.náhr.	5t55f↔	Výmena povrchovej endoprotézy ramena typu resurfacing
5t535.30↔	Výmena patelár.náhrady na necement.femorálnu náhradu	5t55g↔	Odstr. povrchovej endoprotézy ramena typu resurfacing
5t535.31↔	Výmena patelár.náhrady na cement.femorálnu náhradu	5t55h↔	Výmena endoprotézy glenoidu ramen.kľbu
5t536.42↔	V.pr.kol.so zvýš.ohyb.na p.so zvýš.ohyb.bez pat.náhr-hyb/cem	5t55k.1↔	Čiastočná vým.totál.endoprotézy ramen.kľbu,1 protéza
5t536.52↔	V.pr.kol.so zvýš.ohyb.na p.so zvýš.ohyb.s pat.náhr-hyb/cem	5t55k.2↔	Čiastočná vým.totál.endoprotézy ramen.kľbu,2 protézy
5t536.60↔	V.pr.kolena so zvýš.ohyb.na tot.e.spoj.bez patel.n-nec	5t55k.3↔	Čiastočná vým.totál.endoprotézy ramen.kľbu,3 protézy
5t536.61↔	V.pr.kolena so zvýš.ohyb.na tot.e.spoj.bez patel.n-hyb/cem	5t560.0↔	Implantácia endoprotézy členk.kľbu,necem.
5t536.70↔	V.pr.kolena so zvýš.ohyb.na tot.e.spoj.s pat.náh-necem	5t560.1↔	Implantácia endoprotézy členk.kľbu,cement.
5t536.71↔	V.pr.kolena so zvýš.ohyb.na tot.e.spoj.s pat.náhr-hyb/cem	5t560.2↔	Implantácia endoprotézy členk.kľbu,hybrid.čiasť.cem
5t536.90↔	V.protézy kolena so zvýš.ohyb.sch.na špec.endopr-necem.	5t561↔	Implantácia endoprotézy priehlavku
5t536.92↔	V.protézy kolena so zvýš.ohyb.sch.na špec.endopr-hyb/cem.	5t562↔	Implantácia endoprotézy prednožia a prstov nohy
5t536.x↔	Výmena protézy kolena so zvýš.ohyb.schopnosťou,ost.	5t571.00↔	Vým.endoprotézy členk.kľbu na endoprot.členk.k.,necement.
5t537↔	Výmena interpozíč.nezakotveného implantátu kolena	5t571.01↔	Výmena endoprotézy členk.kľbu na endoprot.členk.klb,cement.
5t538.20↔	Vým.bikompart.pr.kolena na bikond.p.p.bez pat.náh-necem.	5t572↔	Výmena endoprotézy priehlavku
5t538.22↔	Vým.bikompart.pr.kolena na bikond.p.p.bez pat.náh-hyb/cem	5t573↔	Výmena endoprotézy prednožia a prstov nohy
5t538.30↔	Vým.bikompart.pr.kolena na bikond.p.p.s patel.náh-necem.	5t575↔	Odstránenie endoprotézy členkového kľbu
5t538.32↔	Vým.bikompart.pr.kolena na bikond.p.p.s patel.náh-hyb/cem	5t576↔	Odstránenie endoprotézy priehlavku
5t538.60↔	Vým.bikompart.pr.kolena na tot.e.spoj.bez pat.n-necem	5t577↔	Odstránenie endoprotézy prednožia a prstov nohy
5t538.62↔	Vým.bikompart.pr.kolena na tot.e.spoj.bez pat.n-hyb/cem	5t590.0↔	Artroplastika bedr.kľbu s osteotómiou bedra:jednoduchá ost.
5t538.70↔	Vým.bikompart.pr.kolena na tot.e.spoj.s pat.náhr-cem	5t590.1↔	Artroplastika bedr.kľbu s osteotómiou bedra: tripleosteotómia

5t590.x↔	Artroplastika bedrového kĺbu s osteotómiou bedra: ostatné	5t707.0↔	Tenolýza ohýbača zápastia
5t591↔	Plastika striedky acetabula	5t707.1↔	Tenolýza ohýbača prsta
5t592↔	Girdlestonova resekcia na bedr.kĺbe, primárna	5t707.2↔	Tenolýza ohýbača palca
5t593↔	Resekčná artroplastika na ramennom kĺbe	5t707.3↔	Tenolýza vystierača zápastia
5t594↔	Resekčná artroplastika na lakti	5t707.4↔	Tenolýza vystierača prsta
5t595↔	Resekčná artroplastika na zápästí	5t707.5↔	Tenolýza vystierača palca
5t596↔	Resekčná artroplastika na kolene	5t708.0↔	Tenodéza ohýbača zápastia
5t597↔	Resekčná artroplastika na členku	5t708.1↔	Tenodéza ohýbača prsta
5t598↔	Resekčná artroplastika na kĺboch šľapy	5t708.2↔	Tenodéza ohýbača palca
5t59h↔	Plastika dna acetabula	5t708.3↔	Tenodéza vystierača zápastia
5t701.0↔	Inciezie ohýbača zápastia	5t708.4↔	Tenodéza vystierača prsta
5t701.1↔	Inciezie ohýbača prsta	5t708.5↔	Tenodéza vystierača palca
5t701.2↔	Inciezie ohýbača palca	5t709.0↔	Transpozícia ohýbača zápastia
5t701.3↔	Inciezie vystierača zápastia	5t709.1↔	Transpozícia ohýbača prsta
5t701.4↔	Inciezie vystierača prsta	5t709.2↔	Transpozícia ohýbača palca
5t701.5↔	Inciezie vystierača palca	5t709.3↔	Transpozícia vystierača zápastia
5t701.6↔	Inciezie šľachových pošiev zápastia	5t709.4↔	Transpozícia vystierača prsta
5t701.7↔	Inciezie šľachových pošiev prsta	5t709.5↔	Transpozícia vystierača palca
5t701.8↔	Inciezie šľachových pošiev palca	5t70a.0↔	Predĺženie ohýbača zápastia
5t701.9↔	Inciezie šľachových pošiev dlane	5t70a.1↔	Predĺženie ohýbača prsta
5t702.0↔	Discízia šľachových pošiev ohýbača zápastia	5t70a.2↔	Predĺženie ohýbača palca
5t702.1↔	Discízia šľachových pošiev ohýbača prsta	5t70a.3↔	Predĺženie vystierača zápastia
5t702.2↔	Discízia šľachových pošiev ohýbača palca	5t70a.4↔	Predĺženie vystierača prsta
5t702.3↔	Discízia šľachových pošiev vystierača zápastia	5t70a.5↔	Predĺženie vystierača palca
5t702.4↔	Discízia šľachových pošiev vystierača prsta	5t70b.0↔	Skrátenie ohýbača zápastia
5t702.5↔	Discízia šľachových pošiev vystierača palca	5t70b.1↔	Skrátenie ohýbača prsta
5t702.6↔	Discízia šľachových pošiev zápastia	5t70b.2↔	Skrátenie ohýbača palca
5t702.7↔	Discízia šľachových pošiev prsta	5t70b.3↔	Skrátenie vystierača zápastia
5t702.8↔	Discízia šľachových pošiev palca	5t70b.4↔	Skrátenie vystierača prsta
5t702.9↔	Discízia šľachových pošiev dlane	5t70b.5↔	Skrátenie vystierača palca
5t703.0↔	Debridement ohýbača zápastia	5t70c.0↔	Vytvorenie lôžka transplantátu ohýbača zápastia
5t703.1↔	Debridement ohýbača prsta	5t70c.1↔	Vytvorenie lôžka transplantátu ohýbača prsta
5t703.2↔	Debridement ohýbača palca	5t70c.2↔	Vytvorenie lôžka transplantátu ohýbača palca
5t703.3↔	Debridement vystierača zápastia	5t70c.3↔	Vytvorenie lôžka transplantátu vystierača zápastia
5t703.4↔	Debridement vystierača prsta	5t70c.4↔	Vytvorenie lôžka transplantátu vystierača prsta
5t703.5↔	Debridement vystierača palca	5t70c.5↔	Vytvorenie lôžka transplantátu vystierača palca
5t703.6↔	Debridement šľachových pošiev zápastia	5t70d.0↔	Transplantácia ohýbača zápastia
5t703.7↔	Debridement šľachových pošiev prsta	5t70d.1↔	Transplantácia ohýbača prsta
5t703.8↔	Debridement šľachových pošiev palca	5t70d.2↔	Transplantácia ohýbača palca
5t703.9↔	Debridement šľachových pošiev dlane	5t70d.3↔	Transplantácia vystierača zápastia
5t704.0↔	Excízia ohýbača zápastia	5t70d.4↔	Transplantácia vystierača prsta
5t704.1↔	Excízia ohýbača prsta	5t70d.5↔	Transplantácia vystierača palca
5t704.2↔	Excízia ohýbača palca	5t70e.0↔	Revízia implantátu (bez výmeny) ohýbača zápastia
5t704.3↔	Excízia vystierača zápastia	5t70e.1↔	Revízia implantátu (bez výmeny) ohýbača prsta
5t704.4↔	Excízia vystierača prsta	5t70e.2↔	Revízia implantátu (bez výmeny) ohýbača palca
5t704.5↔	Excízia vystierača palca	5t70e.3↔	Revízia implantátu (bez výmeny) vystierača zápastia
5t704.6↔	Excízia šľachových pošiev zápastia	5t70e.4↔	Revízia implantátu (bez výmeny) vystierača prsta
5t704.7↔	Excízia šľachových pošiev prsta	5t70e.5↔	Revízia implantátu (bez výmeny) vystierača palca
5t704.8↔	Excízia šľachových pošiev palca	5t70f.0↔	Výmena implantátu ohýbača zápastia
5t704.9↔	Excízia šľachových pošiev dlane	5t70f.1↔	Výmena implantátu ohýbača prsta
5t705.0↔	Primárna sutúra ohýbača zápastia	5t70f.2↔	Výmena implantátu ohýbača palca
5t705.1↔	Primárna sutúra ohýbača prsta	5t70f.3↔	Výmena implantátu vystierača zápastia
5t705.2↔	Primárna sutúra ohýbača palca	5t70f.4↔	Výmena implantátu vystierača prsta
5t705.3↔	Primárna sutúra vystierača zápastia	5t70f.5↔	Výmena implantátu vystierača palca
5t705.4↔	Primárna sutúra vystierača prsta	5t70g.0↔	Odstr.dens epistrophei implantátu ohýbača zápastia
5t705.5↔	Primárna sutúra vystierača palca	5t70g.1↔	Odstránenie implantátu ohýbača prsta
5t705.6↔	Primárna sutúra šľachových pošiev zápastia	5t70g.2↔	Odstránenie implantátu ohýbača palca
5t705.7↔	Primárna sutúra šľachových pošiev prsta	5t70g.3↔	Odstránenie implantátu vystierača zápastia
5t705.8↔	Primárna sutúra šľachových pošiev palca	5t70g.4↔	Odstránenie implantátu vystierača prsta
5t705.9↔	Primárna sutúra šľachových pošiev dlane	5t70g.5↔	Odstránenie implantátu vystierača palca
5t706.0↔	Sekundárna sutúra ohýbača zápastia	5t70h.0↔	Plastika šľachy ohýbača zápastia
5t706.1↔	Sekundárna sutúra ohýbača prsta	5t70h.1↔	Plastika šľachy ohýbača prsta
5t706.2↔	Sekundárna sutúra ohýbača palca	5t70h.2↔	Plastika šľachy ohýbača palca
5t706.3↔	Sekundárna sutúra vystierača zápastia	5t70h.3↔	Plastika šľachy vystierača zápastia
5t706.4↔	Sekundárna sutúra vystierača prsta	5t70h.4↔	Plastika šľachy vystierača prsta
5t706.5↔	Sekundárna sutúra vystierača palca	5t70h.5↔	Plastika šľachy vystierača palca
5t706.6↔	Sekundárna sutúra šľachových pošiev zápastia	5t70j.0↔	Spájanie šliach (previazanie) ohýbača zápastia
5t706.7↔	Sekundárna sutúra šľachových pošiev prsta	5t70j.1↔	Spájanie šliach (previazanie) ohýbača prsta
5t706.8↔	Sekundárna sutúra šľachových pošiev palca	5t70j.2↔	Spájanie šliach (previazanie) ohýbača palca
5t706.9↔	Sekundárna sutúra šľachových pošiev dlane	5t70j.3↔	Spájanie šliach (previazanie) vystierača zápastia

5t70j.4↔	Spájanie šliach (previazanie) vystierača prsta	5t714.1↔	Primárna sutúra retinaculum flexorum
5t70j.5↔	Spájanie šliach (previazanie) vystierača palca	5t714.2↔	Primárna sutúra ostatných väzov zápästia
5t70k.0↔	Refixácia ohýbača zápästia ku kosti (vrát.kovovej kotvy)	5t714.3↔	Primárna sutúra väzov stredoručia
5t70k.1↔	Refixácia ohýbača prsta ku kosti (vrátane kovovej kotvy)	5t714.4↔	Primár.sutúra väzov metakarpofalangeál.kĺbov prstov ruky
5t70k.2↔	Refixácia ohýbača palca ku kosti (vrátane kovovej kotvy)	5t714.5↔	Primárna sutúra väzov metakarpofalangeálneho kĺbu palca
5t70k.3↔	Refixácia vystierača zápästia ku kosti (vrát.kov.kotvy)	5t714.6↔	Primárna sutúra väzov interfalangeálnych kĺbov prstov ruky
5t70k.4↔	Refixácia vystierača prsta ku kosti (vrát.kov.kotvy)	5t714.7↔	Primárna sutúra väzov interfalangeálneho kĺbu palca
5t70k.5↔	Refixácia vystierača palca ku kosti (vrát.kov. kotvy)	5t715.0↔	Sekundárna sutúra radiokarpálneho väzu
5t70l.0↔	Perkutánná tenotómia ohýbača zápästia	5t715.1↔	Sekundárna sutúra retinaculum flexorum
5t70l.1↔	Perkutánná tenotómia ohýbača prsta	5t715.2↔	Sekundárna sutúra ostatných väzov zápästia
5t70l.2↔	Perkutánná tenotómia ohýbača palca	5t715.3↔	Sekundárna sutúra väzov stredoručia
5t70l.3↔	Perkutánná tenotómia vystierača zápästia	5t715.4↔	Sekund.sutúra väzov metakarpofalangeál.kĺbov prstov ruky
5t70l.4↔	Perkutánná tenotómia vystierača prsta	5t715.5↔	Sekundár.sutúra väzov metakarpofalangeál.kĺbu palca
5t70l.5↔	Perkutánná tenotómia vystierača palca	5t715.6↔	Sekundárna sutúra väzov interfalangeál.kĺbov prstov ruky
5t70m.0↔	Otvorená chirurgická tenotómia ohýbača zápästia	5t715.7↔	Sekundárna sutúra väzov interfalangeál.kĺbu palca
5t70m.1↔	Otvorená chirurgická tenotómia ohýbača prsta	5t716.0↔	Plast.rekonštr.radiokarpál.väzu s autológnyim materiálom
5t70m.2↔	Otvorená chirurgická tenotómia ohýbača palca	5t716.1↔	Plast.rekonštr.retinaculum flexorum s autológ.materiálom
5t70m.3↔	Otvorená chirurgická tenotómia vystierača zápästia	5t716.2↔	Plast.rekonštr.ostatných väzov zápästia s autológ.mat.
5t70m.4↔	Otvorená chirurgická tenotómia vystierača prsta	5t716.3↔	Plast.rekonštr.väzov stredoručia s autológnyim materiálom
5t70m.5↔	Otvorená chirurgická tenotómia vystierača palca	5t716.4↔	Plast.rekonštr.váz.metakarpofalang.k.prstov ruky autológ.mat.
5t70n.0↔	Tenotómia s obmedzeným prístupom ohýbača zápästia	5t716.5↔	Plast.rekonštr.väzov metakarpofalang.k.palca autológ.mat.
5t70n.1↔	Tenotómia s obmedzeným prístupom ohýbača prsta	5t716.6↔	Plast.rekonštr.väzov interfalangeál.k.prstov ruky autológ.mat.
5t70n.2↔	Tenotómia s obmedzeným prístupom ohýbača palca	5t716.7↔	Plast.rekonštr.väzov interfalangeál.k.palca autológ.mat.
5t70n.3↔	Tenotómia s obmedzeným prístupom vystierača zápästia	5t717.0↔	Plast.rekonštr.radiokarpál.váz:autológ.mat.a interlig.fix
5t70n.4↔	Tenotómia s obmedzeným prístupom vystierača prsta	5t717.1↔	Plast.rek.retinacul.flex:autol.mat.a interlig.fix
5t70n.5↔	Tenotómia s obmedzeným prístupom vystierača palca	5t717.2↔	Plast.rek.ost.väzy zápästia:autol.mat.a interlig.fix
5t70x.0↔	Ostatné operácie ohýbača zápästia	5t717.3↔	Plast.rek.väzy stredoručia:autol.mat.a interlig.fix
5t70x.1↔	Ostatné operácie ohýbača prsta	5t717.4↔	Plast.rek.váz.metakarpof.klb.prst.r:autol.mat.a interlig.fix
5t70x.2↔	Ostatné operácie ohýbača palca	5t717.5↔	Plast.rek.váz.metakarpof.k.palec:aut.mat.a interlig.fix
5t70x.3↔	Ostatné operácie vystierača zápästia	5t717.6↔	Plast.rek.váz.interfal.kí.prst.ruky:aut.mat.a interlig.fix
5t70x.4↔	Ostatné operácie vystierača prsta	5t717.7↔	Plast.rek.váz.interfal.kí.palca:aut.mat.a interlig.fix
5t70x.5↔	Ostatné operácie vystierača palca	5t718.0↔	Plast.rek.radiokarp.váz:autológ.mat.a transoseál.fix
5t70x.6↔	Ostatné operácie šlachových pošiev zápästia	5t718.1↔	Plast.rek.retinacul.flexorum:auto.mat.a transos.fix
5t70x.7↔	Ostatné operácie šlachových pošiev prsta	5t718.2↔	Plast.rek.ost.váz.zápästia:autol.mat.a transoseál.fix
5t70x.8↔	Ostatné operácie šlachových pošiev palca	5t718.3↔	Plast.rek.väzy stredoručia:autol.mat.a transos.fix
5t70x.9↔	Ostatné operácie šlachových pošiev dlane	5t718.4↔	Plast.rek.váz.metakarpofal.k.p.ruky:aut.mat.a transos.fix
5t710.0↔	Inciezie radiokarpálneho väzu vrátane drenáže	5t718.5↔	Plast.rek.váz.metakarpofa.k.palec:aut.mat.a transos.fix
5t710.1↔	Inciezie retinaculum flexorum vrátane drenáže	5t718.6↔	Plast.rek.váz.interfal.kí.prst.ru:aut.mat.a transos.fix
5t710.2↔	Inciezie ostatných väzov zápästia vrátane drenáže	5t718.7↔	Plast.rek.váz.interfal.kí.palca:auto.mat.a transos.fix
5t710.3↔	Inciezie väzov stredoručia vrátane drenáže	5t719.0↔	Odstr.transplantátu:radiokarpálny väz
5t710.4↔	Incíz.väzov metakarpofalang.kĺbov prstov ruky vrát.drenáže	5t719.1↔	Odstr.transpl:retinaculum flexorum
5t710.5↔	Inciezie väzov metakarpofalangeál.kĺbu palca vrát.drenáže	5t719.2↔	Odstr.transpl:ostatné väzy zápästia
5t710.6↔	Incíz.väzov interfalangeál.kĺbov prstov ruky vrát.drenáže	5t719.3↔	Odstr.transplantátu:väzy stredoručia
5t710.7↔	Incíz.väzov interfalangeál.kĺbu palca vrát.drenáže	5t719.4↔	Odstr.transpl:väzy metakarpofál.kĺbov pr.r.
5t711.0↔	Prerušenie radiokarpálneho väzu	5t719.5↔	Odstr.transpl:väzy metakarpofalangeál.kĺbu palca
5t711.10↔	Prerušenie väzu retinaculum flexorum	5t719.6↔	Odstr.transpl:väzy interfalangeál.kĺbov pr.r.
5t711.11↔	Prerušenie väzu retinac.flex.s epineurolyzou n. medianus	5t719.7↔	Odstr.transpl:väzy interfalangeál.kĺbu palca
5t711.2↔	Prerušenie ostatných väzov zápästia	5t71a.0↔	Refixácia radiokarpál.váz ku kosti
5t711.3↔	Prerušenie väzov stredoručia	5t71a.1↔	Refixácia retinaculum flexorum ku kosti
5t711.4↔	Prerušenie väzov metakarpofalangeál.kĺbov prstov ruky	5t71a.2↔	Refix.ostat.väzov zápästia ku kosti
5t711.5↔	Prerušenie väzov metakarpofalangeálneho kĺbu palca	5t71a.3↔	Refixácia väz.stredoručia ku kosti
5t711.6↔	Prerušenie väzov interfalangeálnych kĺbov prstov ruky	5t71a.4↔	Refix.váz.metakarpofal.kĺbov pr.ruky ku kosti
5t711.7↔	Prerušenie väzov interfalangeálneho kĺbu palca	5t71a.5↔	Refix.váz. metakarpofal.flexorum ku kosti
5t712.0↔	Parciálna excízia radiokarpálneho väzu	5t71a.6↔	Refix.váz.interfalangeál.kĺbov prst.ruky ku kosti
5t712.1↔	Parciálna excízia retinaculum flexorum	5t71a.7↔	Refix.váz.interfalangeál.kĺbu palca ku kosti
5t712.2↔	Parciálna excízia ostatných väzov zápästia	5t71x.0↔	Ostatné OP radiokarpálneho väzu
5t712.3↔	Parciálna excízia väzov stredoručia	5t71x.1↔	Ostatné OP retinaculum flexorum
5t712.4↔	Parciálna excízia väzov metakarpofalang.kĺbov prstov ruky	5t71x.2↔	Ostatné OP ostatných väzov zápästia
5t712.5↔	Parciálna excízia väzov metakarpofalangeál.kĺbu palca	5t71x.3↔	Ostatné OP väzov stredoručia
5t712.6↔	Parciálna excízia väzov interfalangeál.kĺbov prstov ruky	5t71x.4↔	Ostatné OP väzov metakarpofalang.kĺb.prstov ruky
5t712.7↔	Parciálna excízia väzov interfalangeálneho kĺbu palca	5t71x.5↔	Ostatné OP väzov metakarpofalang.kĺbu palca
5t713.0↔	Totálna excízia radiokarpálneho väzu	5t71x.6↔	Ostatné OP väzov interfalang.kĺbov prstov ruky
5t713.1↔	Totálna excízia retinaculum flexorum	5t71x.7↔	Ostatné OP väzov interfalangeál.kĺbu palca
5t713.2↔	Totálna excízia ostatných väzov zápästia	5t720.1↔	Otvorená chirurgická fasciotómia jedného prsta
5t713.3↔	Totálna excízia väzov stredoručia	5t720.2↔	Otvorená chirurgická fasciotómia viac ako 1 prsta
5t713.4↔	Totál.excízia väzov metakarpofalangeál.kĺbov prstov ruky	5t721.1↔	Perkutánná fasciotómia jedného prsta
5t713.5↔	Totál.excízia väzov metakarpofalangeál.kĺbu palca	5t721.2↔	Perkutánná fasciotómia viac ako jedného prsta
5t713.6↔	Totálna excízia väzov interfalangeálnych kĺbov prstov ruky	5t722.0↔	Parciálna fasciektómia izolovaná na dlani
5t713.7↔	Totálna excízia väzov interfalangeálneho kĺbu palca	5t722.3↔	Parciálna fasciektómia 1 alebo 2 prstov
5t714.0↔	Primárna sutúra radiokarpálneho väzu	5t723.0↔	Celková fasciektómia izolovaná na dlani

5t723.4↔	Celková fasciektómia 3 a viac prstov	5t744.5↔	Vyhľad.povrchu:interfalang.kĺb ruky:1zárok
5t724.1↔	Fasciektómia jedného prsta s jednou neurolyzou	5t744.6↔	Vyhľad.povrchu:interfal.kĺb 1prst ruky:viac.zákr.
5t724.2↔	Fasciektómia viac prstov s jednou neurolyzou	5t744.7↔	Vyhľad.povrchu:interfal.kĺb.viac.prst.ruky:viac.zákr.
5t725.1↔	Fasciektómia jedného prsta s viacerými neurolyzami	5t744.x↔	Vyhľadenie(vyrovnanie)povrchu:ost.kĺby ruky
5t725.2↔	Fasciektómia viac prstov s viacerými neurolyzami	5t745.0↔	Uvolnenie(artrolýza):zápästie:1zárok
5t726.1↔	Fasciektómia 1 prsta s 1 neurolyzou a s 1 arteriolyzou	5t745.1↔	Uvolnenie(artrolýza):zápästie:viac.zákr.
5t726.2↔	Fasciektómia viac prstov s 1 neurolyzou a s 1 arteriolyzou	5t745.2↔	Uvolnenie(artrolýza):karpometakarp.kĺb palca
5t727.1↔	Fasciektómia 1 prsta s viac.neurolyzami a viac.arteriolyzami	5t745.3↔	Uvolnenie(artrolýza):metakarpofal.kĺb:1zárok
5t727.2↔	Fasciekt.viac prstov s viac.neurolyzami a viac.arteriolyz.	5t745.4↔	Uvolnenie(artrolýza):metakarpofal.kĺb:viac.zákr.
5t728.1↔	Fasciektómia 1 prsta s artrolýz.(vr.neurolyzy a arteriolyzy)	5t745.5↔	Uvolnenie(artrolýza):interfal.kĺb.ruky:1zárok
5t728.2↔	Fasciekt.viac prstov s artrolýzou (vr.neurolyzy a arteriolyzy)	5t745.6↔	Uvolnen.(artrolýza):interfal.kĺb 1prst ruky:viac.zákr.
5t729.3↔	Parciálna dermofasciektómia	5t745.7↔	Uvolnen.(artrolýza):interfal.kĺb viac.prst.ru:viac.zákr.
5t729.4↔	Celková dermofasciektómia	5t745.x↔	Uvolnenie(artrolýza):ostatné kĺby ruky
5t72a.3↔	Parciálna fasciolýza 1al.2 prstov inj.kolagen.clostr.histol.	5t746.0↔	Odstr.uvolnenej kĺb.chrupav:zápästie:1zárok
5t72a.4↔	Celk.fasciolýza 3 a viac prst inj.kolagenázou clostr.histol.	5t746.1↔	Odstr.uvolnen.kĺb.chrupav:zápästie:viac.zákr.
5t72x.1↔	Ostatné operácie na fasciách dlane a prstov, 1 prst	5t746.2↔	Odstr.uvolnen.kĺb.chrupav:karpometakarp.k.palca
5t730↔	Incizia svalov ruky	5t746.3↔	Odst.uvoln.kĺ.chrupav:metakarpofal.kĺb:1zárok
5t731↔	Čiastočné prerušenie svalov ruky	5t746.4↔	Odstr.uvoln.kĺ.chrupav:metakarpofal.kĺb:viac.zákr.
5t732↔	Totálne prerušenie svalov ruky	5t746.5↔	Odstr.uvoln.kĺb.chrupav:interfalag.kĺb ruky:1zárok
5t733↔	Čiastočná excizia svalov ruky	5t746.6↔	Odst.uvol.kĺ.chrupav:interfalag.kĺb 1prst ruky:viac.zákr.
5t734↔	Totálna excizia svalov ruky	5t746.7↔	Odst.uvol.kĺb.chrupav:interfalag.kĺb viac.prst.ru:viac.zákr.
5t735↔	Desinzeracia svalu ruky	5t746.x↔	Odstránenie uvolnenej kĺbovej chrupavky:ost.kĺb.ruky
5t736↔	Sutúra svalu ruky	5t747.0↔	Odstr.cudz.telesa:zápästie:1zárok
5t737↔	Reinzercia svalu ruky	5t747.1↔	Odstr.cudz.telesa:zápästie:viac.zárokry
5t738↔	Transpozícia svalu ruky	5t747.2↔	Odstr.cudz.telesa:karpometakarpálny kĺb palca
5t739↔	Transplantácia svalu ruky	5t747.3↔	Odstr.cudz.tel:metakarpofalan.kĺb:1zárok
5t73a↔	Predĺženie svalu ruky	5t747.4↔	Odstr.cudz.tel:metakarpofalan.kĺb:viac.zákr.
5t73b↔	Skrátenie svalu ruky	5t747.5↔	Odstr.cudz.tel:interfalang.kĺb.ruky:1zákr.
5t73x↔	Ostatné operácie svalov ruky	5t747.6↔	Odstr.cudz.tel:interfalang.kĺb.1 prst ruky:viac.zákr.
5t740.0↔	Artrotómia zápästia, jeden zárok	5t747.7↔	Odstr.cudz.tel:interfalang.kĺb.viac.prst ruky:viac.zákr.
5t740.1↔	Artrotómia zápästia, viaceré zárokry	5t747.x↔	Odstránenie cudzieho telesa z ostatných kĺbov ruky
5t740.2↔	Artrotómia karpometakarpálneho kĺbu palca	5t74x.0↔	Ostatné revízie zápästia:1zárok
5t740.3↔	Artrotómia na metakarpofalangeálnom kĺbe:jeden zárok	5t74x.1↔	Ostatné revízie zápästia:viaceré zárokry
5t740.4↔	Artrotómia na metakarpofalangeál. Kĺboch:viaceré zárokry	5t74x.2↔	Ostatné revízie karpometakarpálneho kĺbu palca
5t740.5↔	Artrotómia na medzičlánkovom kĺbe ruky:1zárok	5t74x.3↔	Ostatné revízie metakarpofalangeál.kĺbu:jeden zárok
5t740.6↔	Artrotómia na interfalang. kĺboch 1 prsta ruky:viac.zákr.	5t74x.4↔	Ostatné revízie metakarpofalang.kĺbov:viac.zákr.
5t740.7↔	Artrotómia na interfalang.kĺboch viac.prstov ruky:viac.zákr.	5t74x.5↔	Ostatné revízie interfalangeálneho kĺbu ruky:1zárok
5t740.x↔	Artrotómia ostatných kĺbov ruky	5t74x.6↔	Ost.revízie interfalang.kĺbov 1 prsta ruky:viac.zákr.
5t741.0↔	Exc.chor.tk.(vrát.kapsulektom):zápästie:1 zárok	5t74x.7↔	Ost.revízie interfalang.kĺb.viac.prstov ruky:viac.zákr.
5t741.1↔	Exc.chor.tk.(vrát.kapsulektom):zápästie:viac.zákr.	5t74x.x↔	Ostatné revízie ostatných kĺbov ruky
5t741.2↔	Exc.chor.tk(vr.kapsulekt):karpometakarp.kĺb palca	5t750.0↔	Parc.synovektómia šľachy,šľach.pošvy:ohýbač zápäst.
5t741.3↔	Exc.chor.tk(kapsulekt):metakarpofal.kĺb:1 zárok	5t750.1↔	Parc.synov.šľachy,šľach.pošvy:ohýbač prsta
5t741.4↔	Exc.chor.tk(kapsulekt):metakarpof.k:viac.zákr.	5t750.2↔	Parc.synovektómia šľachy,šľach.pošvy:ohýbač palca
5t741.5↔	Exc.chor.tk(kapsulekt):interfal.kĺb ruky:1 zárok	5t750.3↔	Parc.synovektómia šľachy,šľach.pošvy:vystierač zápäst
5t741.6↔	Exc.chor.tk(kapsulekt):interfal.kĺby 1 prst ruky:viac.zárokov	5t750.4↔	Parc.synovektómia šľachy,šľach.pošvy:vystierač prsta
5t741.7↔	Exc.chor.tk(kapsulekt):interfal.kĺby viac.prst ruky:viac.zákr.	5t750.5↔	Parc.synovektómia šľachy,šľach.pošvy:vystierač palca
5t741.x↔	Exc.chor.tk.(vr.kapsulektomie):ost.kĺby ruky	5t750.x↔	Parc.synovektómia šľachy,šľach.pošvy:ostatné
5t742.0↔	Preplach zápästia s drenážou:1 zárok	5t751.0↔	Totál.synovektómia šľachy,šľach.pošvy:ohýbač zápästia
5t742.1↔	Preplach zápästia s drenážou: viac.zárokry	5t751.1↔	Totál.synovektómia šľachy,šľach.pošvy:ohýbač prsta
5t742.2↔	Preplach karpometakarp.kĺb palca s drenážou	5t751.2↔	Totál.synovektómia šľachy,šľach.pošvy:ohýbač palca
5t742.3↔	Prepl.metakarpofal.kĺbu s drenáž:1 zárok	5t751.3↔	Totál.synovektómia šľachy,šľach.pošvy:vystierač zápäst
5t742.4↔	Preplach metakarpofal.kĺb.s drenáž:viac.zákr.	5t751.4↔	Totál.synovektómia šľachy,šľach.pošvy:vystierač prsta
5t742.5↔	Preplach interfalang.kĺbu ruky s drenáž:1 zárok	5t751.5↔	Totál.synovektómia šľachy,šľach.pošvy:vystierač palca
5t742.6↔	Prepl.interfal.kĺb.1 prst s drenáž:viac.zárokrov	5t751.x↔	Totál.synovektómia šľachy,šľach.pošvy:ostatné
5t742.7↔	Prepl.interfal.kĺb.viac.prst s drenáž:viac.zárokrov	5t752↔	Jednotlivá synovektómia kĺbov zápästia
5t742.x↔	Preplach ost.kĺb.s drenážou	5t753↔	Viacnásobná synovektómia kĺbov zápästia
5t743.0↔	Debridement zápästia:1zárok	5t754↔	Synovektómia karpometakarpálneho kĺbu palca ruky
5t743.1↔	Debridement zápästia:viaceré zárokry	5t755↔	Jednotlivá synovektómia metakarpofalangeálneho kĺbu ruky
5t743.2↔	Debridement karpometakarpál.kĺbu palca	5t756↔	Viacpočet.synovektómie metakarpofalang.kĺbov ruky
5t743.3↔	Debridement metakarpofal.kĺbu:1zárok	5t757↔	Jednotlivá synovektómia interfalangeálneho kĺbu ruky
5t743.4↔	Debridement metakarpofal.kĺbov:viac.zákr.	5t758↔	Viacpočet.synovektómie interfalang.kĺbov na 1 prste ruky
5t743.5↔	Debridement interfalang.kĺbu ruky:1zárok	5t759↔	Viacpoč.synovektómie interfalang.kĺbov na viac.prstoch ruky
5t743.6↔	Debridement:interfalang.kĺb.1prst ruky:viac.zákr.	5t75x↔	Ostatné synovektómie ruky
5t743.7↔	Debridement interfalang.kĺb.viac prstov ruky:viac.zákr.	5t760↔	Jednotlivá artrodéza na zápästí
5t743.x↔	Debridement:ostatné kĺby ruky	5t761↔	Jednot.artrod.na zápästí so spongioplast.
5t744.0↔	Vyhľad.(vyrovnanie)povrchu:zápästie:1zákr	5t762↔	Viacpočetné artrodézy na zápästí
5t744.1↔	Vyhľad.(vyrovnanie)povrchu:zápästie:viac.výk.	5t763↔	Viacpoč.artrod.na zápästí so spongioplast.
5t744.2↔	Vyhľad.(vyrov)povrchu:karpometakarp.kĺb palca	5t764↔	Jednotlivá artrodéza medzičlán.kĺbu
5t744.3↔	Vyhľad.(vyrov)povrchu:metakarpofal.kĺb:1zákr.	5t765↔	Jednot.artrodéza medzičl.kĺbu so spongioplast.
5t744.4↔	Vyhľad.povrchu:metakarpof.kĺby:viac.zákr.	5t766↔	Viacpočet.artrodézy medzičlán.kĺbov

5t767↔	Viacpoč.artrod.medzičl.klb.so spongioplast.	5t77x.5↔	Iná resekcioartropl.na medzičl.klbe:1zákr.
5t76x↔	Artrodéza klbov ruky:Ostatné	5t77x.6↔	Iná resekcioartropl.interfalang.klb.1prst.ru.viac.zákr
5t770.0↔	Resekcioartropl.zápästia:rek.s autológ.mat:1zákr	5t77x.7↔	Iná resekcioartropl.interfalang.klb.viac.prst.ru.viac.zákr
5t770.1↔	Resekcioartropl.zápästia:rek.s autológ.mat:viac.zákr.	5t77x.x↔	Iná resekcioartroplastika klbov ruky:ostatné
5t770.2↔	Resekcioartropl.karpometak.klb palca:rek.s aut.mat.	5t780.0↔	Distrakcia mäkkých častí presahujúce kĺb na ruke
5t770.3↔	Resekcioartropl.na metakarpof.klb:rek.autológ.m:1zákr.	5t780.1↔	Distrakcia mäkkých častí presahujúce kĺb na nohe
5t770.4↔	Resekcioartropl.na metakarpof.klb:rek.autológ.m:viac.zákr.	5t781.0↔	Radializácia pri vrodenných anomáliách ruky
5t770.5↔	Resekcioartropl.medzičlánk.klb.ruky:rek.aut.mat:1zákr	5t782.0↔	Res.zužuj.prstenca s plast.rekonštr.pri vrod.anomál.ruky
5t770.6↔	Resekcioartropl.interfalang.klb.1prst ruky:rek.aut.ma:viac.zákr.	5t782.1↔	Res.zužuj.prstenca s plast.rekonštr.pri vrod.anomál.nohy
5t770.7↔	Resekcioartropl.interfalang.klb.viac prst ru:re.aut.m:viac.zákr.	5t783.0↔	Redukcia mäkkých častí pri vrodenných anomáliách ruky
5t770.x↔	Resekcioartropl.klb.ruky:rek.s autológ.mat:ostatné	5t783.1↔	Redukcia mäkkých častí pri vrodenných anomáliách nohy
5t771.0↔	Resekcioartropl.zápäs:rek.aut.mat.interpoz.šf:1zákr	5t784.01↔	Prehĺb.komisúry s miest.lalok.plastikou pri vrod.anomál.ruky
5t771.1↔	Resekcioartropl.zápäs:rek.aut.mat.interpoz.šf:viac.zákr	5t784.0x↔	Prehĺbenie komisúry pri vrodenných anomáliách ruky, ostatné
5t771.2↔	Resekcioartropl.karpomet.klb palca ruky:rek.aut.m.interp.šf	5t784.11↔	Prehĺb.komisúry s miest.lalok.plastikou pri vrod.anomál. nohy
5t771.3↔	Resekcioartropl.metakarpof.kl.r:re.aut.m.interp.šf:1zákr.	5t784.1x↔	Prehĺbenie komisúry pri vrodenných anomáliách nohy, ostatné
5t771.4↔	Resekcioartropl.metakarpof.kl.r:re.aut.m.interp.šf:viac.zákr.	5t785.03↔	Uvoľ.kož.kontr.pri vrod.anom.ruky,m.lal.pl.a voľ.kož.tr.
5t771.5↔	Resekcioartropl.medzičlánk.kl.r:re.aut.m.interp.šf:1zákr.	5t785.0x↔	Uv.kož.kon.pri vrod.anom.ruky,Zplast.Wplast.i.mi.lal.pl.
5t771.6↔	Resekcioartropl.interf.klb 1prst ru:re.aut.m.interp.šf:viac.zákr.	5t785.13↔	Uvoľ.kož.kontr.pri vrod.anom.nohy,miest.lal.pl.voľ.k.tr.
5t771.7↔	Resekcioartropl.interf.klb viac.prst ru:re.aut.m.interp.šf:viac.zákr.	5t785.1x↔	Uvoľ.kož.k.pri vrod.anom.nohy,Zplast.Wplast.i.m.lal.pl.
5t771.x↔	Resekcioartropl.klb.ruky:rek.aut.mat.interpoz.šf:achy:ostat	5t786.01↔	Rozpojenie mäkkých častí pri vrod.anom.ruky,miest.lal.pl.
5t772.0↔	Resekcioartropl.zápäs:rek.aut.mat.zaves.šf:1zákr	5t786.03↔	Rozp.mäk.čas.pri vrod.anom.ruky,m.lal.pl.a voľ.kož.tran.
5t772.1↔	Resekcioartropl.zápäs:rek.aut.mat.zaves.šf:viac.zákr	5t786.0x↔	Rozpojenie mäkkých častí ruky pri vrod.anomáliách,ost.
5t772.2↔	Resekcioartropl.karpomet.klb palca ruky:rek.aut.mat.zaves.šf.	5t786.11↔	Rozpojenie mäkkých častí nohy pri vrod.anom,miest.lal.pl.
5t772.3↔	Resekcioartropl.metakarpof.kl.r:re.aut.mat.zaves.šf:1zákr.	5t786.13↔	Rozpojenie mäkkých č.nohy pri vrod.an,miest.lal.pl.a voľ.k.tr.
5t772.4↔	Resekcioartropl.metakarpof.kl.r:re.aut.m.zaves.šf:viac.zákr.	5t786.1x↔	Rozpojenie mäkkých častí nohy pri vrod.anomáliách,ost.
5t772.5↔	Resekcioartropl.medzičlánk.kl.r:re.aut.m.zaves.šf:1zákr.	5t787.01↔	Rozpojenie parc.syndaktýlie pri vrod.anom.ruky,m.lal.pl.
5t772.6↔	Resekcioartropl.interf.klb 1prst ru:re.aut.m.zaves.šf:viac.zákr.	5t787.03↔	Rozp.parc.synd.pri vrod.anom.ruky,m.lal.pl.a voľ.k.tr.
5t772.7↔	Resekcioartropl.interf.klb viac.prst ru:re.aut.m.zaves.šf:viac.zákr.	5t787.0x↔	Rozpojenie parc.syndaktýlie pri vrod.anom.ruky:ost.
5t772.x↔	Resekcioartropl.klb.ruky:rek.aut.mat.zaves.šf:achy:ostat	5t787.11↔	Rozpojenie parc.syndaktýlie pri vrod.anom.nohy:m.lal.pl.
5t773.0↔	Resekcioartropl.zápäs:rek.aut.mat.interpoz. a zaves.šf:1zákr	5t787.13↔	Rozp.parc.synd.pri vrod.anom.nohy,m.lal.pl.a voľ.k.tr.
5t773.1↔	Resekcioartropl.zápäs:rek.aut.mat.interpoz. a zaves.šf:viac.zákr	5t787.1x↔	Rozpojenie parc.syndaktýlie pri vrod.anom.nohy:ost.
5t773.2↔	Resekcioartropl.karpomet.klb palca ru:rek.aut.m.inter.a zav.šf	5t788.01↔	Rozpoj.kompl.synd.pri vrod.anom.ruky,miest.lal.pl.
5t773.3↔	Resekcioartropl.metakarpof.kl.r:rek.aut.m.interp. a zaves.šf:1z	5t788.03↔	Rozpoj.kompl.synd.pri vrod.anom.ruky,m.lal.pl.a voľ.kož.tr.
5t773.4↔	Res.-artropl.metakarpof.kl.r:re.aut.m.interp.a zaves.šf:viac.zá.	5t788.04↔	Rozp.komp.synd.pri vrod.anom.ruky s rekon.kol.vázov
5t773.5↔	Res.-artropl.medzičlánk.kl.r:re.aut.m.s interpo.a zaves.šf:1zákr.	5t788.0x↔	Rozpojenie kompletnej syndaktýlie pri vrod.anom.nohy:ost.
5t773.6↔	Res.-artropl.interf.klb 1prst ru:re.aut.m.s interpo.a zaves.šf:via	5t788.11↔	Rozpoj.komp.synd.pri vrod.anom.nohy,mi.lal.pl.
5t773.7↔	Res.-artropl.interf.kl viac.prst ru:re.aut.m.s interp.a zaves.šf:via	5t788.13↔	Rozp.komp.synd.pri vrod.anom.nohy,mi.lal.pl.a voľ.k.tr.
5t773.x↔	Resekcioartropl.klb.ruky:rek.aut.mat.s interpoz a zaves.šf:a:ost.	5t788.14↔	Rozp.komp.synd.pri vrod.anom.nohy s rekon.kolat.vázov
5t774.0↔	Resekcioartropl.zápäs:re.aut.m.a rek.klb.plochy:1zákr.	5t788.1x↔	Rozpojenie kompletnej syndaktýlie pri vrod.anom.nohy:ost.
5t774.1↔	Resekcioartropl.zápäs.:rek.aut.m.a rek.klb.plochy.:viac.zákr.	5t789.01↔	Redukcia dupl.falangu pri vrod.anom.ruky:1 falang
5t774.2↔	Resekcioartropl.karpometk.klb palca r.r.a.m.a rek.klb.pl.	5t789.02↔	Red.dupl.fal. pri vrod.anom.ruky:1falang,s rekon.klbu
5t774.3↔	Resekcioartropl.metakarpof.klbe r.r.a.m.a rek.kl.pl:1zákr.	5t789.03↔	Redukcia dupl.falangu pri vrod.anom.ruky:viac falangov
5t774.4↔	Resekcioartropl.metakarpof.klb r.r.a.m.a rek.klb.pl:viac.zákr.	5t789.04↔	Red.dupl.fal.pri vrod.anom.ruky:viac fal.,s rekon.klbov
5t774.5↔	Resekcioartropl.medzičl.klbe r.r.a.m.a rek.kl.pl:1zákr.	5t789.05↔	Red.dupl.fal.pri vrod.anom.ruky:viac fal.a metakarp
5t774.6↔	Resekcioartropl.interfal.klb1prst.r.r.a.m.a rek.kl.pl:viac.z.	5t789.06↔	Red.dupl.fal.pri vrod.anom.ruky:viac fal.a met.s rek.klb
5t774.7↔	Resekcioartropl.interf.klb viac.prst r.r.a.m.a rek.kl.pl:viac.zákr.	5t789.11↔	Redukcia dupl.falangu pri vrod.anom.nohy:1 falang
5t774.x↔	Resekcioartropl.kl.ruk:rek.aut.mat.a rek.klb.plochy:ostat.	5t789.12↔	Red.dupl.fal.pri vrod.anom.nohy:1 falang,s rekon.klbu
5t775.0↔	Resekcioartropl.zápäs:rekonštr.aloplast.mat:1zákr.	5t789.13↔	Redukcia dupl.falangu pri vrod.anom.nohy:viac falangov
5t775.1↔	Resekcioartropl.zápäs.:rek.alopl.m:viac.zákr.	5t789.14↔	Red.dupl.fal.pri vrod.anom.nohy:viac fal.s rekon.klbov
5t775.2↔	Resekcioartropl.karpometk.klb palca r:rek.alopl.m	5t789.15↔	Red.dupl.fal.pri vrod.anom.nohy:viac fal.a metakarp
5t775.3↔	Resekcioartropl.metakarpof.klbe r:rek.alopl.m:1zákr.	5t789.16↔	Red.dupl.fal.pri vrod.anom.nohy:viac fal.a metak.,s r.k.
5t775.4↔	Resekcioartropl.metakarpof.klb r:rek.alopl.m:viac.zákr.	5t78a.0↔	Osteodistrakcia postihnúťého segmentu pri vrod.anom.ruky
5t775.5↔	Resekcioartropl.medzičl.klbe r:rek.alopl.m:1zákr.	5t78a.1↔	Osteodistrakcia postihnúťého segmentu pri vrod.anom.nohy
5t775.6↔	Resekcioartropl.interfal.klb1prst.r:rek.alopl.m:viac.z.	5t78b.00↔	Osteotómia postih.segmentu s osteosynt.pri vrod.anom.ruky
5t775.7↔	Resekcioartropl.interf.klb viac.prst r:rek.alopl.m:viac.zákr.	5t78b.01↔	Osteot.post.segm.s autol.kost.št.s os.pri vrod.anom.ruky
5t775.x↔	Resekcioartropl.kl.ruk:rek.aloplast.m:ostat.	5t78b.10↔	Osteotómia post.segm.s osteosyntézou pri vrod.anom.nohy
5t776.0↔	Resekcioartropl.zápäs:rek.aloplast.mat a rek.klb.puzdra:1zákr.	5t78b.11↔	Osteot.post.segm.s aut.kos.štep.s ost.pri vrod.anom.nohy
5t776.1↔	Resekcioartropl.zápäs.:rek.alopl.m. a r.klb.puzdra:viac.zákr.	5t78c.0↔	Rekonštr.abs./hypopl.seg.s mikr.vol.lal.pri vrod.anom.ruky
5t776.2↔	Resekcioartropl.karpometk.klb palca r:rek.alopl.m. a klb.puzdra	5t78c.1↔	Rekonštr.abs./hyp.seg.s mikr.vol.lal.pri vrod.anom.nohy
5t776.3↔	Res.-artropl.metakarpof.kl.r:rek.alopl.m. a r.klb.puzdra:1zákr.	5t78x.0↔	Iné operácie pri vrodenných anomáliách ruky, ostatné
5t776.4↔	Res.-artropl.metakarpof.klb r:rek.alopl.m.a r.kl.puzdra:viac.zákr.	5t78x.1↔	Iné operácie pri vrodenných anomáliách nohy, ostatné
5t776.5↔	Resekcioartropl.medzičl.klbe r:rek.alopl.m.a r.kl.puzd:1zákr.	5t790↔	Excizia ganglionu na ruke
5t776.6↔	Resekcioartropl.interfal.klb1prst.r:rek.alopl.m.a r.kl.pu:viac.z.	5t791↔	Dočasná fixácia kĺbu na ruke
5t776.7↔	Res.artropl.interf.klb viac.prst r:rek.alopl.m.a r.kl.pu:viac.zákr.	5t792↔	Radikálna excizia chorobne poškodeného tkaniva na ruke, iné
5t776.x↔	Resekcioartropl.kl.ruk:rek.aloplast.m:ostat.	5t793↔	Radik.excizia ch.tk.na ruke s špec.prepar.ciev a nervov
5t77x.0↔	Iná resekcioartroplastika zápäsť,1zákr.	5t794↔	Rad.excizia ch.tk.na ruke s rozš.preparáciou
5t77x.1↔	Iná resekcioartroplastika zápästia,viac.zákr.	5t795↔	Artroriza na kĺboch ruky
5t77x.2↔	Iná resekcioartropl.karpometakarp.klb palca	5t796↔	Transpozícia prsta k prstu na ruke
5t77x.3↔	Iná resekcioartropl.na metakarpofl.klbe ruk:1zákr.	5t797.0↔	Transpoz.prsta k palcu na ruke bez rek.metakarp.l
5t77x.4↔	Iná resekcioartropl.na metakarpofl.klbe ruk:viac.zákr.	5t797.1↔	Transpoz.prsta k palcu na ruke s rek.metakarp.l

Funkcia: Výkon na viacerých lokalizáciach: Definície

---

5t798↔	Voľná transplantácia prsta na ruke	5t905↔	Replantácia palca ruky
5t799↔	Voľná transpl.prsta nohy ako náhr.prsta ruky	5t906↔	Replantácia v oblasti prstov ruky
5t79x↔	Iné OP na ruke:ostatné	5t910↔	Replantácia v oblasti stehna
5t900↔	Replantácia v oblasti nad lakt'om	5t911↔	Replantácia v oblasti kolena
5t901↔	Replantácia v oblasti lakťa	5t912↔	Replantácia v oblasti predkolenia
5t902↔	Replantácia v oblasti predlaktia	5t913↔	Replantácia v oblasti členka
5t903↔	Replantácia v oblasti zápastia	5t914↔	Replantácia v oblasti stredu šľapy
5t904↔	Replantácia v oblasti strednej časti ruky	5t915↔	Replantácia prstu nohy



# Funkcia

Komplexná intenzívna ZS >  
1104 bodov







**Komplexná intenzívna ZS > 1104 bodov**

Komplexná intenzívna ZS &gt; 1104 bodov

**Intenzívna komplexná ZS > 1104 b.**

Výk. v tabuľke S1105-1

**Výkon S1105-1**

8v316†	Komplex.intenzív.zdr.st.dospelý:1105-1380 bodov	8v31f†	Komplex.intenzív.zdr.st.dospelý:4601-5520 bodov
8v317†	Komplex.intenzív.zdr.st.dospelý:1381-1656 bodov	8v31g†	Komplex.intenzív.zdr.st.dospelý:5521-7360 bodov
8v318†	Komplex.intenzív.zdr.st.dospelý:1657-1932 bodov	8v31h†	Komplex.intenzív.zdr.st.dospelý:7361-9200 bodov
8v319†	Komplex.intenzív.zdr.st.dospelý:1932-2208 bodov	8v31j†	Komplex.intenzív.zdr.st.dospelý:9201-11040 bodov
8v31a†	Komplex.intenzív.zdr.st.dospelý:2089-2484 bodov	8v31k†	Komplex.intenzív.zdr.st.dospelý:11041-13800 bodov
8v31b†	Komplex.intenzív.zdr.st.dospelý:2485-2760 bodov	8v31l†	Komplex.intenzív.zdr.st.dospelý:13801-16560 bodov
8v31c†	Komplex.intenzív.zdr.st.dospelý: 2761- 3220 bodov	8v31m†	Komplex.intenzív.zdr.st.dospelý:16561-19320 bodov
8v31d†	Komplex.intenzív.zdr.st.dospelý:3221-3680 bodov	8v31n†	Komplexná intenzívna liečba:19321 a viac bodov
8v31e†	Komplex.intenzív.zdr.st.dospelý:3681-4600 bodov		

Fkt  
S1105



# **Funkcia**

Komplexná včasná  
rehabilitačná geriatrická ZS









## Komplexná včasná rehabilitačná geriatrická ZS

Komplexná včasná rehabilitačná geriatrická ZS

### Geriatrická včasno-rehabilitačná komplexná ZS

Výk. v tabuľke GVRH-1

#### Výkon GVRH-1

8n100.2‡ Komplex.včas.RHB geriat.liečba: najm.14 dní a 20 reh.j.

8n100.3‡ Kompl.včas.RHB geriat.liečba: najm. 21 dní a 30 rehab.j.



# Funkcia

Včasná rehabilitácia









## Včasná rehabilitácia

Včasná rehabilitácia

### Včasná rehabilitácia

Výk. v tabuľke VRH-1

#### Výkon VRH-1

8n110.2‡	Neurologicko-neurochir.včas.RHB:najmen.14 až najviac 20 dní	8n123.3‡	Viacodborová a i.vč.RHB:28-34 dní:30Rj.týždenne á 30min.
8n110.3‡	Neurologicko-neurochir.včas.RHB:najmen.21 až najviac 27 dní	8n123.4‡	Viacodborová a i.vč.RHB:28-34 dní:40Rj.týždenne á 30min.
8n110.4‡	Neurologicko-neurochir.včas.RHB:najmen.28 až najviac 41 dní	8n124.1‡	Viacodborová a i.vč.RHB:35-41 dní:15Rj.týždenne á 30min.
8n110.5‡	Neurologicko-neurochir.včas.RHB:najmen.42 až najviac 55 dní	8n124.2‡	Viacodborová a i.vč.RHB:35-41 dní:20Rj.týždenne á 30min.
8n110.6‡	Neurologicko-neurochir.včas.RHB:najmen.56 dní	8n124.3‡	Viacodborová a i.vč.RHB:35-41 dní:30Rj.týždenne á 30min.
8n121.1‡	Viacodborová a i.vč.RHB:14-20dní:15Rj.týždenne á 30min.	8n124.4‡	Viacodborová a i.vč.RHB:35-41 dní:40Rj.týždenne á 30min.
8n121.2‡	Viacodborová a i.vč.RHB:14-20dní:20Rj.týždenne á 30min.	8n125.1‡	Viacodborová a i.vč.RHB:42-55 dní:15Rj.týždenne á 30min.
8n121.3‡	Viacodborová a i.vč.RHB:14-20dní:30Rj.týždenne á 30min.	8n125.2‡	Viacodborová a i.vč.RHB:42-55 dní:20Rj.týždenne á 30min.
8n121.4‡	Viacodborová a i.vč.RHB:14-20dní:40Rj.týždenne á 30min.	8n125.3‡	Viacodborová a i.vč.RHB:42-55 dní:30Rj.týždenne á 30min.
8n122.1‡	Viacodborová a i.vč.RHB:21-27 dní:15Rj.týždenne á 30min.	8n125.4‡	Viacodborová a i.vč.RHB:42-55 dní:40Rj.týždenne á 30min.
8n122.2‡	Viacodborová a i.vč.RHB:21-27 dní:20Rj.týždenne á 30min.	8n126.1‡	Viacodborová a i.vč.RHB:najm.56dní:15Rj.týždenne á 30min.
8n122.3‡	Viacodborová a i.vč.RHB:21-27 dní:30Rj.týždenne á 30min.	8n126.2‡	Viacodborová a i.vč.RHB:najm.56dní:20Rj.týždenne á 30min.
8n122.4‡	Viacodborová a i.vč.RHB:21-27 dní:40Rj.týždenne á 30min.	8n126.3‡	Viacodborová a i.vč.RHB:najm.56dní:30Rj.týždenne á 30min.
8n123.1‡	Viacodborová a i.vč.RHB:28-34 dní:15Rj.týždenne á 30min.	8n126.4‡	Viacodborová a i.vč.RHB:najm.56dní:40Rj.týždenne á 30min.
8n123.2‡	Viacodborová a i.vč.RHB:28-34 dní:20Rj.týždenne á 30min.		



# Funkcia

Komplexná intenzívna ZS >  
552 bodov





Fkt  
S553



**Komplexná intenzívna ZS > 552 bodov**

Komplexná intenzívna ZS &gt; 552 bodov

**Intenzívna komplexná ZS > 552 bodov**

Výk. v tabuľke S553-1

**Výkon S553-1**

8v314†	Komplex.intenzív.zdr.st.dospelý:553- 828 bodov	8v31e†	Komplex.intenzív.zdr.st.dospelý:3681-4600 bodov
8v315†	Komplex.intenzív.zdr.st.dospelý:829-1104 bodov	8v31f†	Komplex.intenzív.zdr.st.dospelý:4601-5520 bodov
8v316†	Komplex.intenzív.zdr.st.dospelý:1105-1380 bodov	8v31g†	Komplex.intenzív.zdr.st.dospelý:5521-7360 bodov
8v317†	Komplex.intenzív.zdr.st.dospelý:1381-1656 bodov	8v31h†	Komplex.intenzív.zdr.st.dospelý:7361-9200 bodov
8v318†	Komplex.intenzív.zdr.st.dospelý:1657-1932 bodov	8v31j†	Komplex.intenzív.zdr.st.dospelý:9201-11040 bodov
8v319†	Komplex.intenzív.zdr.st.dospelý:1932-2208 bodov	8v31k†	Komplex.intenzív.zdr.st.dospelý:11041-13800 bodov
8v31a†	Komplex.intenzív.zdr.st.dospelý:2089-2484 bodov	8v31l†	Komplex.intenzív.zdr.st.dospelý:13801-16560 bodov
8v31b†	Komplex.intenzív.zdr.st.dospelý:2485-2760 bodov	8v31m†	Komplex.intenzív.zdr.st.dospelý:16561-19320 bodov
8v31c†	Komplex.intenzív.zdr.st.dospelý: 2761- 3220 bodov	8v31n†	Komplexná intenzívna liečba:19321 a viac bodov
8v31d†	Komplex.intenzív.zdr.st.dospelý:3221-3680 bodov		





# Funkcia

Komplexné OP-výkony vo  
viacerých dňoch







## Komplexné OP-výkony vo viacerých dňoch

Komplexné OP-výkony vo viacerých dňoch

### Komplexné OP-výkony vo viacerých dňoch

Minimálne v [minimálne 2 výk. v tabuľke KOPV-1] 2 výk. v časovom odstupe min. 1 d.

#### Výkon KOPV-1

5a110	Resekcia tumoru clivus Blumenbachi	5a11e.6	Resekcia schwanómu n. VI. intrakraniál.kombinovane
5a111	Resekcia tumoru klenby lebky	5a11e.7	Resekcia schwanómu n. VII. intrakraniál.kombinovane
5a112.2	Res.intrakraniál.meningeómu z konvexity mozgu	5a11e.8	Resekcia schwanómu n. VIII. intrakraniál.kombinovane
5a112.d	Res.intrakraniálneho parasagitálneho meningeómu	5a11e.9	Resekcia schwanómu n. IX. intrakraniál.kombinovane
5a112.e	Res.intrakraniálneho meningeómu spodiny lebečnej	5a11e.a	Resekcia schwanómu n. X. intrakraniál.kombinovane
5a112.f	Resekcia intrakraniálneho krídla meningeómu	5a11e.b	Resekcia schwanómu n. XI. intrakraniál.kombinovane
5a112.g	Res.intrakraniálneho meningeómu mozgovvej komory	5a11e.c	Resekcia schwanómu n. XII. intrakraniál.kombinovane
5a112.h	Resek.intrakr.meningeóm:rastúci extraintrakraniál.	5a11f.3	Resekcia schwanómu n. III. intrakraniál.strednou jamou
5a113.j	Res.intrakran.neuroep.tumoru mozg.hemis.,mikroch.s neuronav.	5a11f.4	Resekcia schwanómu n. IV. intrakraniál.strednou jamou
5a113.k	Res.intrak.neuroepit.tumoru mozg.hemis.,mikroch.b.neuronav.	5a11f.5	Resekcia schwanómu n. V. intrakraniál.strednou jamou
5a113.m	Resek.intrak.neuroep.tumoru mozg.hemis.,neuroend.s nav.	5a11f.6	Resekcia schwanómu n. VI. intrakraniál.strednou jamou
5a113.n	Resek.intrak.neuroep.tumoru mozg.hemis.,neuroend.b.nav.	5a11f.7	Resekcia schwanómu n. VII. intrakraniál.strednou jamou
5a114.j	Res.intrakran.neuroep.tumoru z mozočka,mikroch.s neuronav.	5a11f.8	Resekcia schwanómu n. VIII. intrakraniál.strednou jamou
5a114.k	Resek.intrak.neuroep.tumoru z mozočka,mikroch.b.neuronav.	5a11f.9	Resekcia schwanómu n. IX. intrakraniál.strednou jamou
5a114.m	Res.intrak.neuroepit.tumoru z mozočka,neuroendos.neuronav	5a11f.a	Resekcia schwanómu n. X. intrakraniál.strednou jamou
5a114.n	Resek.intrak.neuroep.tumoru z mozočka,neuroend.b.neuronav.	5a11f.b	Resekcia schwanómu n. XI. intrakraniál.strednou jamou
5a115.j	Resek.intrakr.neuroepit.tum.elokvent.obl,mikroch.s neuronav.	5a11f.c	Resekcia schwanómu n. XII. intrakraniál.strednou jamou
5a115.k	Resek.intrakr.neuroep.tum.elokvent.obl,mikroch.bez neuronav.	5a128.4	Evak.intracerebr.póuraz.hemat.bez hemocefalu,supratent.
5a115.m	Res.intrakr.neuroep.tum.elokvent.obl,neuroesk.s neuronav	5a128.5	Evak.intracerebr.póuraz.hemat.s hemocefalom,supratent.
5a115.n	Res.intrakr.neuroep.tum.elokvent.obl,neuroesk.b.neuronav	5a128.6	Evak.intracerebr.póuraz.hemat.bez hemocefalu,infratent.
5a116.j	Res.intrak.neuroepit.TU boč.kom.a IV.moz.k,mikroch.s neuronav	5a128.7	Evak.intracerebr.póuraz.hemat.s hemocefalom,infratent.
5a116.k	Res.intrak.neuroe.tum.boč.kom.a IV.moz.k,mikroch.b.neuronav	5a12d.4	Evak.intracerebr.spontán.hemat.bez hemocefalu,supratent.
5a116.m	Res.intrak.neuroe.tu.boč.k.a IV.moz.k,neuroendos.s neuronav	5a12d.5	Evak.intracerebr.spontán.hemat.s hemocefalom,supratent.
5a116.n	Res.intrakr.neuroe.tu.boč.k.a IV.moz.k,neuroendos.b.neuronav	5a12d.6	Evak.intracerebr.spontán.hemat.bez hemocefalu,infratent.
5a117.j	Resek.tum.z hlb.štrukt.mozgu,mikroch.s neuronav.	5a12d.7	Evak.intracerebr.spontán.hemat.s hemocefalom,infratent.
5a117.k	Resek.tum.z hlb.štrukt.mozgu,mikrochir.bez neuronav.	5a132.7	Mikrovaskulár.dekompresia n.VII. v zad.jame lebečnej
5a117.m	Resek.tum.z hlb.štrukt.mozgu,neuroendoskop.s neuronav.	5a132.8	Mikrovaskulár.dekompresia n.VIII. v zad.jame lebečnej
5a117.n	Resek.tum.z hlb.štrukt.mozgu,neuroendoskop.bez neuronav.	5a132.9	Mikrovaskulár.dekompresia n.IX. v zad.jame lebečnej
5a118.j	Resek.intrakran.metastázy,mikrochir.s neuronavigáciou	5a190.0	Extirpácia tumoru kalvy v čelovej oblasti
5a118.k	Resek.intrakran.metastázy,mikrochir.bez neuronavig.	5a190.1	Extirpácia tumoru kalvy v okcipitoparietálnej oblasti
5a118.m	Resek.intrakran.metastázy,neuroendoskop.s neuronavig.	5a190.2	Extirpácia tumoru kalvy v subokcipitálnej oblasti
5a118.n	Resek.intrakraniál.metastázy,neuroendoskop.bez neuronavig.	5a190.3	Extirpácia tumoru kalvy v oblasti orbity
5a119	Resekcia tumorov lebkovej spodiny	5a190.4	Extirpácia tumoru kalvy v pterionálnej oblasti
5a11a.0	Resek.kontúž.lož.mozgu s kraniotómiou s ICP monitoringom	5a191	Subfrontálna kraniotómia s resekciou tumoru rinobázy
5a11a.1	Resek.kontúž.lož.mozgu s kraniotómiou bez ICP monitoringu	5a192	Extirpácia iného tumoru zad.jamy retrosigmoid.prístupom
5a11b.0	Resek.kontúž.lož.mozgu s kraniektómiou s ICP monitoringom	5a193	Extirpácia tumoru infratemporálnej oblasti
5a11b.1	Resek.kontúž.lož.mozgu s kraniektómiou bez ICP monitoringu	5a194.e	Operácia encefalokély spodiny lebečnej
5a11c.3	Resekcia schwanómu n. III. intrakraniálne cez labyrint	5a194.f	Operácia encefalokély inej časti ako spodiny
5a11c.4	Resekcia schwanómu n. IV. intrakraniálne cez labyrint	5a197	Externá komorová drenáž
5a11c.5	Resekcia schwanómu n. V. intrakraniálne cez labyrint	5a198	Externá lumbálna drenáž
5a11c.6	Resekcia schwanómu n. VI. intrakraniálne cez labyrint	5a198.1	Trepanopunkcia mozg.cysty/abscesu:supratent.1 ložisko
5a11c.7	Resekcia schwanómu n. VII. intrakraniálne cez labyrint	5a198.9	Trepanopunkcia mozg.cysty/abscesu:supratent.viac ložísk
5a11c.8	Resekcia schwanómu n. VIII. intrakraniálne cez labyrint	5a199.1	Trepanopunkcia mozg.cysty /abscesu infratent;jedno lož.
5a11c.9	Resekcia schwanómu n. IX. intrakraniálne cez labyrint	5a199.9	Trepanopunkcia mozg.cysty/abscesu infratent:viac ložísk
5a11c.a	Resekcia schwanómu n. X. intrakraniálne cez labyrint	5a19c.81	Extirpácia neurinómu n. VIII. cez labyrint
5a11c.b	Resekcia schwanómu n. XI. intrakraniálne cez labyrint	5a19c.82	Extirpácia neurinómu n. VIII., retrosigmoidálne
5a11c.c	Resekcia schwanómu n. XII. intrakraniálne cez labyrint	5a19f.8	Extirpácia neurinómu strednou jamou:n.VIII
5a11d.3	Resekcia schwanómu n. III. Intrakraniál.retrosigmoidálne	5a19g	Disekcia vestibulokochleárneho nervu s labyrintektómiou.
5a11d.4	Resekcia schwanómu n. IV. intrakraniál.retrosigmoidálne	5a19s	Operácie mozgu pri epilepsii
5a11d.5	Resekcia schwanómu n. V. intrakraniál.retrosigmoidálne	5a19t	Stereotaktická implantácia rádioaktívneho izotopu
5a11d.6	Resekcia schwanómu n. VI. intrakraniál.retrosigmoidálne	5a202	Extra-intrakraniálna tepenná anastomóza
5a11d.7	Resekcia schwanómu n. VII. intrakraniál.retrosigmoidálne	5a203	Implantácia antisyonu
5a11d.8	Resekcia schwanómu n. VIII. intrakraniál.retrosigmoidálne	5a204.0	Ventrikulo.perit.drenáž prog.sh,b.protis.jed
5a11d.9	Resekcia schwanómu n. IX. intrakraniál.retrosigmoidálne	5a204.1	Ventrikuloperit.dren.program.shunt,s protis.jed
5a11d.a	Resekcia schwanómu n. X. intrakraniál.retrosigmoidálne	5a204.2	Ventrikuloperit.dren.,neprogram.sh,b.protis.j.
5a11d.b	Resekcia schwanómu n. XI. intrakraniál.retrosigmoidálne	5a204.3	Ventrikuloperit.drenáž,neprog.sh,s protis.j.
5a11d.c	Resekcia schwanómu n. XII. intrakraniál.retrosigmoidálne	5a204.4	Ventrikuloatri.dren.,prog.shunt,b.protis.jedn.
5a11e.3	Resekcia schwanómu n. III. intrakraniál.kombinovane	5a204.5	Ventrikuloatri.dren.,prog.sh,s protisifon.jedn.
5a11e.4	Resekcia schwanómu n. IV. intrakraniál.kombinovane	5a204.6	Ventrikuloatri.dren.,neprog.sh,b.protis.j.
5a11e.5	Resekcia schwanómu n. V. intrakraniál.kombinovane	5a204.7	Ventrikuloatri.dren.,neprog.sh,s protis.j.



5c973↔	Revízia dutiny orbity	5j14a.20↔	Bilobektómia bez bronchopl.,torakoskopicky bez lymfaden.
5c980↔	Rekonštrukcia steny orbity s orbitoplastikou	5j14a.21↔	Bilobektómia bez bronchopl.,torakoskopicky s lymfadenkt.
5c981↔	Rekonštr.steny orbity s metallic.plaťňami./impl.	5j14b.00↔	Bilobek.bez bronchopl.,torakot.bez lymfad.s pouz.svork.
5c982↔	Rekonštrukcia steny orbity s aloplast.materiálom	5j14b.01↔	Bilobek.bez bronchopl.,torakot.s lymfade.s pouz.svork.
5c983↔	Rekonšt.steny orbity s lalokmi z galea (aponeurot.)	5j14b.20↔	Bilobek.bez bronchopl.,torakos.bez lymfad.s pouz.svork.
5c984↔	Rekonštrukcia steny orbity s mikrovaskulár.lalokmi	5j14b.21↔	Bilobek.bez bronchopl.,torakos.s lymfad.s pouz.svork.
5c98x↔	Rekonštrukcia steny orbity,ostatné	5j14c.11↔	Bilobektómia s bronchoplastikou,torakotom.s lymfadenkt.
5c990.0↔	OP výkon na myelinovej pošve nervu opticus	5j14c.20↔	Bilobektómia s bronchopl.,torakoskopicky bez lymfaden.
5c991.0↔	Kostná dekompresia jednej steny orbity	5j14c.21↔	Bilobektómia s bronchopl.,torakoskopicky s lymfadenkt.
5c991.1↔	Kostná dekompresia dvoch stien orbity	5j14e.00↔	Rozšírená bilobektómia,torakotom.bez lymfadenekt.
5c991.2↔	Kostná dekompresia troch stien orbity	5j14e.01↔	Rozšírená bilobektómia,torakotomicky s lymfadenekt.
5c991.x↔	Kostná dekompresia orbity, ostatné	5j14x↔	Iná lobektómia alebo bilobektómia
5f307.1	Endoskopická resekcia tumoru klivu	5j150.00↔	Pneumonektómia,torakotomicky bez lymfadenektómie
5f30a.1	Endoskop.duraplastika bez CT/MR navigácie	5j150.01↔	Pneumonektómia,torakotomicky s lymfadenektómiou
5f30a.2	Endoskop.duraplastika rinobázy s CT/MR navigáciou	5j151.00↔	Pneumonektómia,torakoskop.bez lymfade.s pouz.svorkovačov
5g916.2↔	Rekonštrukcia líca mikrovaskulárnym voľným lalokom	5j151.01↔	Pneumonektómia,torakoskopicky s lymfade.s pouz.svork.
5h101	Endoskop.resekcia tumoru epifaryngu shaverom	5j152↔	Pneumonektómia bez bronchoplastiky s použitím svorkovača
5h102	Diagnostická excízia z tumoru epifaryngu	5j153↔	Pneumonektómia bez bronchopl.s ručnou sutúrou priedušky
5h110	Parciálna resekcia hltana	5j154↔	Rozšírená pneumonektómia
5h111.1	Totálna resekcia hltana transmandibulárne	5j155↔	Pneumonektómia s resekcíou tracheálnej kariny
5h111.2	Totálna resekcia hltana transorálne	5j401	Endoskopické zav.stentu do priedušky a veľkých bronchov
5h111.4	Cirkulárna totálna resekcia hltana	5j403	Excízia patologickej lézie tracheobronchiálneho stromu:bsk.
5h111.x	Totálna resekcia hltana,iná	5j406.1	Endoskop.liečba m/b lézií laserom v tracheobronchiál.strome
5h112.1	Resek.juvenil.angiofibrómu epifary:príst.cez ústa a mäk.pod.	5j406.2	Esk.Th m/b lézií elektrokauf.a/al.arg.plazmou v tracheobr.s.
5h112.2	Res.juv.angiofibr.epifary.cez nos a PD s as.esk.inštrum.	5j406.3	Esk.Th malíg/beníg.lézií kryoresekcíou v tracheobr.strome
5h112.3	Res.juv.angiofi.epifar.endonaz.prist.s as.esk.inštrum	5j410.0	Sutúra parenchýmu pľúc,torakotomicky
5h115.1	Resekcia tumoru epifaryngu príst.cez laterálnu bázu lebky	5j410.2	Sutúra parenchýmu pľúc,torakoskopicky
5h115.2	Resekcia tumoru epifaryngu transmxiálnym prístupom	5j411.00	Uz.bronchopleurál.fistuly,torakotomicky bez pouz.svork.
5h119	Excízia z tumoru epifaryngu	5j411.01	Uz.bronchopleurál. fistuly,torakotomicky s pouz.svork.
5h121.3	Rekonštrukcia hltana jejunum	5j411.1	Uzáver bronchopleurálnej fistuly,bronchoskopicky
5h121.4	"Rekonštrukcia hltana technika""pull-up""	5j411.20	Uz.bronchopleurál.fistuly, torakoskopicky bez pou.svork.
5h123	Náhrada hltana jejunom na cievej stopke	5j411.21	Uzáver bronchopleurál.fistuly,torakoskop.s pouz.svork.
5h190	Uvoľnenie adhézií hltana	5j491	Resekcia emfyzémovej buly/systému búl
5j122.00↔	Klin./atyp.res.pľúc,torakot.bez lymfadenekt.s pouz.svork.	5j494	Dekompresia tenznych pľúcnych búl,torakoskopicky
5j122.01↔	Klin./atyp.res.pľúc,torakot.s lymfadenekt. s pouz.svork.	5j495.0	OP spontánneho pneumotoraxu,torakotomicky
5j123.00↔	Klinovitá resekcia pľúc,torakotomicky bez lymfadenekt.	5j495.2	OP spontánneho pneumotoraxu,torakoskopicky
5j123.01↔	Klinovitá resekcia pľúc,torakotomicky s lymfadenekt.	5j496.50	Impl./vým.endobronchiál.ventil.syst.,endosk.1ventil
5j123.20↔	Klin.resekcia pľúc,torakosk.bez lymfadenekt.s pou.svork	5j496.51	Impl./vým.endobron.ventil.syst.,endosk.2vent
5j123.21↔	Klin.res.pľúc, torakosk.s lymfadenekt.s pou.svork.	5j496.52	Impl./vým.endobron.vent.syst.,endosk.3vent
5j124.00↔	E nukleácia pľúcnej lézie,torakotomicky bez lymfadenekt.	5j496.53	Impl./vým.endobron.vent.syst.,endosk.4vent
5j124.01↔	E nukleácia pľúcnej lézie,torakotomicky s lymfadenekt.	5j496.54	Impl./vým.endobr.vent.syst.,endosk.5/viac vent
5j124.20↔	E nukleácia pľúcnej lézie,torakoskopicky bez lymfadenekt.	5j501	Torakotómia jednoduchá
5j124.21↔	E nukleácia pľúcnej lézie,torakoskopicky s lymfadenekt.	5j514.0	Otvorená chirurgická mediastinálna lymfadenektómia
5j130.0	Objem redukujúca operácia pľúc,torakotomicky	5j514.1	Endoskopická mediastinálna lymfadenektómia
5j130.1	Objem redukujúca operácia pľúc,bronchoskopicky	5j515.b0	Resekcia tumoru mediastína sternotomicky bez lymfadenek.
5j130.2	Objem redukujúca operácia pľúc,torakoskopicky	5j515.b1	Res.tumoru mediastína sternotomicky s lymfadenektómiou
5j131.00↔	Segment.res.pľúc,torakotom.bez lymfadenekt.bez pou.svork.	5j515.c	Resekcia tumoru mediastína, cervikálny prístup
5j131.01↔	Segment.res.pľúc,torakotom.s lymfadenekt.bez pou.svork.	5j515.d	Resekcia tumoru mediastína mediastinoskopicky
5j131.20↔	Segment.res. pľúc,torakoskop.bez lymfadenkt.bez pou.svork.	5j515.e	Resekcia tumoru mediastína torakoskopicky
5j131.21↔	Segment.res.pľúc,torakoskop.s lymfadenekt.bez pou.svork.	5j515.f	Res.tumoru mediastína torakotomicky/zo sternotómie
5j132.00↔	Segment.res.pľúc,torakot.bez lymfadenkt.s pouz.svork	5j515.x	Resekcia tumoru mediastína,ostatné prístupy
5j132.01↔	Segment.res.pľúc,torakot.s lymfadenkt.s pouz.svork.	5j520.01↔	Resekcia steny hrudníka bez sietky
5j132.20↔	Segment.res.pľúc,torakosk.bez lymfadenekt.s pou.svork.	5j520.02↔	Resekcia steny hrudníka pomocou sietky
5j132.21↔	Segment.res.pľúc,torakosk.s lymfadenekt.s pou.svork.	5j540	Korekcia pectus excavatum s presternál.uloženou pelotou
5j140.00↔	Lobektómia bez bronchopl.,torakot.bez lymfadenkt.bez p.sv.	5j541	Korekcia pectus excavatum s retrosternál.uloženou pelotou
5j140.01↔	Lobektómia bez bronchopl.,torakotom.s lymfadenkt.bez p.sv.	5j542	Korekcia pectus excavatum/pectus carinatum
5j140.20↔	Lobektómia bez bronchopl.,torakosk.bez lymfadenkt.bez p.sv.	5j543	Korekcia pectus carinatum s presternál.uloženou pelotou
5j140.21↔	Lobektómia bez bronchopl.,torakosk.s lymfadenkt.bez p.sv.	5j545	Plastika steny hrudníka
5j141.00↔	Lobektómia bez bronchopl., tkt.bez lymfad. s pouz.sv.	5j546.1	Miniinv.korekcia pectus excavatum(Nuss) torakoskopicky
5j141.01↔	Lobektómia bez bronchopl.,tkt.s lymfadenkt.s pouz.sv.	5j547	Stabilizácia hrudníka po úraze chirurgická
5j141.20↔	Lobektómia bez bronchopl.,tsk.bez lymfaden.s pouz.sv.	5j549	Torakoplastika
5j141.21↔	Lobektómia bez bronchopl.,tsk.s lymfadenkt.s pouz.sv.	5j54a.1	Reoperácia po operácii pectus excavatum pre recidívu
5j142.10↔	Lobektómia s bronchoplastikou,torakotomicky bez lymfadenkt.	5j54a.2	Reoperácia po OP pectus excavatum pre dislokáciu peloty
5j142.11↔	Lobektómia s bronchoplastikou,torakotomicky s lymfadenkt.	5j54a.3	Reoperácia po OP pectus excavatum pre hnis.komplikáciu
5j142.20↔	Lobektómia s bronchopl.,torakoskopicky bez lymfadenkt.	5j54b.2	Reoperácia po operácii pectus carinatum pre dislokáciu peloty
5j142.21↔	Lobektómia s bronchopl.,torakoskopicky s lymfadenkt.	5j54b.3	Reoperácia po OP pectus carinatum pre hnis.komplik.
5j144.00↔	Rozšir.lobektómia,torakotom.bez lymfadenektómie	5j54b.4	Reoperácia po OP pectus carinatum pre hemorag.komplik.
5j144.01↔	Rozšir.lobektómia,torakotom.s lymfadenektómiou	5j550.0	Plikácia relaxácie bránice zrafovaním,torakotom.
5j14a.00↔	Bilobektómia bez bronchopl.,torakotomicky bez lymfaden.	5j550.2	Plikácia relaxácie bránice zrafovaním,torakoskop.
5j14a.01↔	Bilobektómia bez bronchopl.,torakotomicky s lymfadenkt.	5j553.1	Sutúra bránice,torakotomicky

5j553.2	Sutúra bránice,torakoskopicky	5k526.x	Výmena trikuspidálnej chlopne,ostatné
5j553.3	Sutúra bránice,laparotomicky	5k530.0	Valvulopl.aort.chl.(okr.valv.pri vrod.anom.chl),otv.chir.
5j553.4	Sutúra bránice,laparoskopicky	5k530.1	Valvulopl.aort.chl.(okr.valv.pri vrod.anom.chl),perkutánne
5j554.0	Excízia chorého tkaniva na brániči bez uzáv.aloplastick.mat.	5k531	Anuloplastika aort.chlop.(okr.valv.pri vrod.anom.chl)
5j554.1	Excízia chorého tkaniva na brániči s uzáv.aloplastickým mat.	5k532	Mitrálna anuloplastika(okr.valvupl.pri vrod.anom.chl)
5j555.10	Parciálna plastika bránice bez aloplastického materiálu	5k533.0	Mitrálna valvulupl.(okr.valv.pri vrod.anom.chl),otv.chir.
5j555.11	Parciálna plastika bránice s aloplastickým materiálom	5k533.1	Mitrálna valvulupl.(okr.valv.pri vrod.anom.chl)perkután.
5j555.20	Totálna plastika bránice bez aloplastického materiálu	5k534	Anuloplast.pulmon.chlopne(okr.valv.pri vrod.anom.chl)
5j555.21	Totálna plastika bránice s aloplastickým materiálom	5k535	Anuloplast.trikuspid.chlopne(okr.valv.pri vrod.anom.chl)
5j560.0	Pleurektómia(abrázia),torakotomicky	5k536.0	Valvulopl.trikuspid.chl.(okr.valv.pri vrod.anom.chl),otv.chir.
5j560.2	Pleurektómia(abrázia),torakoskopicky	5k536.1	Valvulopl.trikuspid.chl.(okr.valv.pri vrod.anom.chl),perkut.
5j561.0	Pleurodéza a/alebo dekortikácia pľúc,torakotomicky	5k537.0	Valvulopl.pulmonál.chl.(okr.valv.pri vrod.anom.chl)otv.chir.
5j561.2	Pleurodéza a/alebo dekortikácia pľúc,torakoskopicky	5k537.1	Valvulopl.pulmonál.chl.(okr.valv.pri vrod.anom.chl),perkut.
5j561.x	Pleurodéza a/alebo dekortikácia pľúc, iná	5k53x	Valvuloplastika.(okr.valv.pri vrod.anom.chl),ostatné
5j562	Pleurostómia	5k540.0	Valvulotómia aortálnej chlopne,otvorene chirurgicky
5j902	Retoraktómia,resternotómia,reoperácia v torakochirurgii	5k540.2	Valvulotómia mitrálnej chlopne,otvorene chirurgicky
5k510.2	Náhrada aortál.chlopne xenotransplantátom-bioprotézu	5k540.4	Valvulotómia pulmonálnej chlopne,otvorene chirurgicky
5k510.3	Náhrada aortál.chlopne xenotransplantátom bez stentov	5k540.6	Valvulotómia trikuspidálnej chlopne,otvorene chirurgicky
5k510.4	Náhrada aortál.chlopne umelou protézou	5k542.0	Zväčšenie už existujúceho defektu septa
5k510.5	Náhrada aortál.chlopne samoexpand.xenotranspl.bez šitia	5k542.2	Vytvorenie defektu septa[Balock-Hanlon]
5k510.x	Náhrada aortálnej chlopne, ostatné	5k542.x	Vytvorenie a zväčšenie defektu srdcového septa:iné
5k512.1	Náhrada mitrálnej chlopne,otvorene alotransplantátom	5k550.0	Rekonštr.vrod.defektu predsieň.septa,čiasoč.uzáver
5k512.2	Náhrada mitrál.chlopne,otvorene xenotranspl-bioprot.	5k550.1	Rekonštr.vrod.defektu predsieň.septa,komplet.uzáver
5k512.3	Náhrada mitrál.chlop,otvorene xenotransplantátom bez stent.	5k550.x	Rekonštr.vrod.def.predsieň.septa,blížš.nešpecif.uzáver
5k512.4	Náhrada mitrál.chlopne,otvorene umelou protézou	5k551.0	Rekonštrukcia vrod.defektu komor.septa,čiasočný uzáver
5k512.x	Náhrada mitrál.chlopne, otvorene ostatné	5k551.1	Rekonštrukcia vrod.defektu komor.septa,kompletný uzáver
5k513.1	Náhrada mitrál.chlopne,torakoskop.alotransplantátom	5k551.x	Rekonštrukcia vrod.defektu komor.septa,blížš.nešpec.uzáver
5k513.2	Náhrada mitrál.chlopne,torakoskop.xenotranspl-bioprot.	5k552.0	Rekonštr.vrod.atrioventrikulárneho defektu čiast.korekciu
5k513.3	Náhrada mitrál.chlopne,torakoskop.xenotranspl.bez stentov	5k552.1	Rekonštr.vrod.atrioventrikulár.defektu kompl.korekciu
5k513.4	Náhrada mitrál.chlopne,torakoskopicky umelou protézou	5k552.x	Rekonštr.vrod.atrioventrikul.defektu blížš.nešpec.korekciu
5k513.x	Náhrada mitrál.chlopne,torakoskopicky ostatné	5k559	Rekonštrukcia vrod.eného defektu septa,iná
5k514.1	Náhrada pulmonálnej chlopne alotransplantátom	5k560	Operácia otvoreného ductus arteriosus (Botalli)
5k514.2	Náhrada pulmonál.chlopne xenotransplant.-bioprot.	5k568	OP pri vrod.anomáliach kolaterál.ciev.unifokalizácia
5k514.3	Náhrada pulmonál.chlopne xenotranspl.bez stentov	5k570.0	OP pri vrod.anomáliách aortál.chl.,rekonštr.chlopni
5k514.4	Náhrada pulmonálnej chlopne umelou protézou	5k570.1	OP pri vrod.anomál.aort.chlop.,náhrada alotranspl.
5k514.x	Náhrada pulmonálnej chlopne,ostatné	5k570.2	OP pri vrod.anomál.aort.chlop.,náhr.xenotranspl.bioprotézu
5k516.1	Náhrada trikuspidál.chlopne alotransplantátom	5k570.3	OP pri vrod.anom.aort.chlop.,náhr.xenotranspl.-bez stentov
5k516.2	Náhrada trikuspid.chlopne xenotransplantát-bioprotéz	5k570.4	OP pri vrod.anomál.aort.chlop.,náhr.mechan.protézu
5k516.3	Náhrada trikuspid.chlopne xenotransplantát.bez stentov	5k570.5	OP pri vrod.anomál.aort.chlop.,náhrada konduimto
5k516.4	Náhrada trikuspidálnej chlopne umelou protézou	5k570.6	OP pri vrod.anomál.aort.chlop.,náhr.autograft(Ross)
5k516.x	Náhrada trikuspidálnej chlopne,ostatné	5k570.7	OP pri vrod.anomál.aort.chlop.,plast.výtok.LK(Ross-Konno)
5k51x.1	Iná náhrada srdcovej chlopne alotransplantátom	5k570.x	OP pri vrod.anomál.aortálnej chlopne,ostatné
5k51x.2	Iná náhrada srdcovej chlopne xenotranspl.-bioprot.	5k572.0	OP pri vrod.anomál.mitrál.chlop.,rekonštr.chlopni
5k51x.3	Iná náhrada srdcovej chlopne xenotranspl.bez stent.	5k572.1	OP pri vrod.anomál.mitrál.chlop.,náhrada homograftom
5k51x.4	Iná náhrada srdcovej chlopne umelou protézou	5k572.2	OP pri vrod.anomál.mitr.chlop.,náhr.bioprot.so stentom
5k51x.x	Iná náhrada srdcovej chlopne,ostatné	5k572.3	OP pri vrod.anomál.mitr.chlop.,náhr.bioprot.bez stentu
5k520.0	Vým.xenotransplant.aortál.chlopne umelou protézou	5k572.4	OP pri vrod.anomál.mitr.chlop.,náhr.mechan.protézu
5k520.1	Vým.umelej protézy aortál.chlopne xenotransplantátom	5k572.x	OP pri vrod.anomáliach mitrálnej chlopne,ostatné
5k520.2	Vým.umelej protézy aortál.chlopne umelou protézou	5k574.0	OP pri vrod.anomál.pulmonál.chl.,valvuloplas./anuloplast.
5k520.3	Vým.xenotransplantátu aortál.chlopne xenotransplantátom	5k574.1	OP pri vrod.anomál.pulmonál.chl.,náhrada homograftom
5k520.4	Vým.xenotr./um.prot.aort.ch.chlopň.ciev.protézu,mech.	5k574.2	OP pri vrod.anomál.pulmonál.chl.,náhr.bioprot.so stentom
5k520.5	Vým.xenotr./um.prot.aort.ch.chlopň.ciev.prot.,biol.	5k574.3	OP pri vrod.anomál.pulmonál.chl.,náhr.bioprot.bez stentu
5k520.6	Vým.xenotr./um.prot.aort.ch.samoexpand.xenotranspl.bez šitia	5k574.4	OP pri vrod.anomál.pulmonál.chl.,náhr.mech.protézu
5k520.x	Výmena protézy aortálnej chlopne, ostatné	5k574.5	OP pri vrod.anomál.pulmonál.chl.,náhrada konduimto
5k522.0	Vým.xenotransplantát.mitrálnej chlop.umel.protézu	5k574.x	OP pri vrod.anomáliach pulmonál.chlopne,ostatné
5k522.1	Vým.um.protézy mitrálnej chlop xenotransplantátom	5k576.0	OP pri vrod.anomál.trikuspid.chlop., valvulopl/anulopl.
5k522.2	Vým.um.protézy mitrálnej chlop.um.protézu	5k576.1	OP pri vrod.anomál.trikuspid.chl.,náhrada homograftom
5k522.3	Vým.xenotranspl.mitrálnej chlop. xenotransplantátom	5k576.2	OP pri vrod.anomál.trikuspid.chlop.,náhr.bioprot.so stentom
5k522.x	Výmena protézy mitrálnej chlopne,ostatné	5k576.3	OP pri vrod.anomál.trikuspid.chlop.,náhr.bioprot.bez stentu
5k524.0	Vým.xenotranspl.pulmonálnej chlopne um.protézu	5k576.4	OP pri vrod.anomál.trikuspid.chlop.,náhr.mechan.protézu
5k524.1	Vým.um.protézy pulmonál.chl. xenotransplantátom	5k576.x	OP pri vrod.anomáliach trikuspidálnej chlopne,ostatné
5k524.2	Vým.umelej protézy pulmonál.chlop. um.protézu	5k578.0	OP pri vrod.anom.trikuspid./mitrál.chl.,valvulopl/anulopl.
5k524.3	Vým.xenotranspl.pulmonálnej chlop. xenotransplantátom	5k578.1	OP pri vrod.anom.trikuspid./mitrál.chl.,náhr.homograft
5k524.4	Vým.xenotranspl/um.prot.pulm.ch.chlopň.ciev.prot.,mechan.	5k578.2	OP pri vrod.anom.trikuspid./mitrál.chl.,náhr.bioprot.stentom
5k524.5	Vým.xenotranspl/um.prot.pulm.ch.chlopň.ciev.prot.,biolog.	5k578.3	OP pri vrod.anom.trikuspid./mitrál.chl.,náhr.bioprot.bez stentu
5k524.x	Výmena pulmonálnej chlopne,ostatné	5k578.4	OP pri vrod.anom.trikuspid./mitrál.chl.,náhr.mechan.prot.
5k526.0	Vým.xenotransplantátu trikuspidál.chlop. um.protézu	5k578.x	OP pri vrod.anom.AV-chlopne,ostatné
5k526.1	Vým.umel.protézy trikuspidál.chlop. xenotransplantátom	5k57a.0	OP pri vrod.anom.trunku chlopni,valvuloplast/anuloplast.
5k526.2	Vým.umelej protézy trikuspidál.chlop. umelou protézou	5k57a.1	OP pri vrod.anom.trunku chlopni,náhrada homograftom
5k526.3	Vým.xenotranspl.trikuspidál.chlop. xenotransplantátom	5k57a.2	OP pri vrod.anom.trunku chlopni,náhr.bioprot.so stentom



5k57a.3	OP pri vrod.anom.trunku chlopni,náhr.bioprot.bez stentu	5k611.1	Vytv.2-násob.aortokoronár.bajpasu s autológ.artériami
5k57a.4	OP pri vrod.anom.trunku chlopni,náhr.mechan.protéézou	5k611.2	Vytv.2-násob.aortokoronár.bajpasu s heterológ.v./a.
5k57a.x	OP pri vrod.anomáliách trunku chlopni,ostatné	5k611.5	Vytv.2-násob.aortokoronár.bajpasu s protézou
5k580	Totálna korektúra Fallotovej tetralógie	5k611.x	Vytv.2-násob.aortokoronár.bajpasu, ostatné
5k581.0	Korektúra transpozície veľkých ciev [TGA],arteriál.switch	5k612.0	Vytv.3-násob.aortokoronár.bajpasu s autológ.vénami
5k581.2	Korektúra transpozície veľkých ciev [TGA],double switch	5k612.1	Vytv.3-násob.aortokoronár.bajpasu s autológnymi artériami
5k581.x	Korektúra transpozície veľkých ciev [TGA],ostatné	5k612.2	Vytv.3-násob.aortokoronár.bajpasu s heterológ.v./a.
5k582.0	Totálna korektúra anomálneho pľúcneho venózneho návratu	5k612.5	Vytv.3-násob.aortokoronár.bajpasu s protézou
5k582.1	Parciálna korektúra anomálneho pľúcneho venózneho návratu	5k612.x	Vytv.3-násob.aortokoronár.bajpasu, ostatné
5k583.2	Korektúra transpozície veľkých ciev [TGA], Nikaidoh OP	5k613.0	Vytv.4-násob.aortokoronár.bajpasu s autológ.vénami
5k584.0	Korekcia dvojjýtkov.pravej komory, Fallot - typ	5k613.1	Vytv.4-násob.aortokoronár.bajpasu s autológ.artériami
5k584.1	Korekcia dvojjýtkov.pravej komory [DORV], nie Fallot - typ	5k613.2	Vytv.4-násob.aortokoronár.bajpasu s heterológ.v./a.
5k585	Korekcia dvojjýtkovej ľavej komory	5k613.5	Vytv.4-násob.aortokoronár.bajpasu s protézou
5k586	Korekcia truncus arteriosus	5k613.x	Vytv.4-násob.aortokoronár.bajpasu, ostatné
5k587.0	Glenn-OP funkč./morfolog.jednokomor.srdca,unidirekcionál.	5k614.0	Vytv. 5-násob.aortokoronár.bajpasu s autológ.vénami
5k587.1	Glenn-OP funkč./morfolog.jednokomor.srdca,bidirekcionál.	5k614.1	Vytv. 5-násob.aortokoronár.bajpasu s autológ.artériami
5k587.2	Glenn-OP funkč./morfolog.jednokomor.srdca,bilaterál.	5k614.2	Vytv. 5-násob.aortokoronár.bajpasu s autológ.v./a.
5k587.3	Fontan-OP funkč./morfolog.jednokom.srdca,intrakardiál.tunel	5k614.5	Vytv. 5-násob.aortokoronár.bajpasu s protézou
5k587.4	Fontan-OP funkč./morfolog.jednokom.srdca,extrakardiál. tunel	5k614.x	Vytv. 5-násob.aortokoronár.bajpasu, ostatné
5k587.5	Fontan-OP funkč./morfolog.jednokomorového srdca, iné	5k615.0	Vytv.6-násob.aortokoronár.bajpasu s autológ.vénami
5k587.6	Damus-Kay-Stansel-OP funkčne/morfolog.jednokomor.srdca	5k615.1	Vytv.6-násob.aortokoronár.bajpasu s autológ.artériami
5k587.7	Norwood-OP funkč./morfolog.jednokomorového srdca	5k615.2	Vytv.6-násob.aortokoronár.bajpasu s heterológ.v./a.
5k587.8	OP funkč./morfolog.jednokomor.srdca,1-1/2 komor.riešenie	5k615.5	Vytv. 6 a viacnásob.aortokoronár.bajpasu s protézou
5k587.x	OP funkčne/morfolog.jednokomor.srdca,ostatné	5k615.x	Vytv.6 a viacnásob.aortokoronár.bajpasu, ostatné
5k588	Korekcia Cor triatriatum	5k620.20	Vytv.jedn.aortokor.bajp.miniinv.,torakot. s autológ.v.
5k589	Korekcia syndrómu chýbajúcej pulmonálnej chlopne	5k620.21	Vytv.jedn.aortokor.bajp.miniinv.,torakot.s autológ.a.
5k58x	Iné OP na srdci pri vrod.anomáliách, iná korekcia	5k620.22	Vytv.jedn.aortokor.bajp.miniinv.,torakot.heterológ.v./a.
5k590.1	Explorácia aortálnej chlopne (s trombektómiou)	5k620.25	Vytv.jedn.aortokor.bajp.miniinvaziv.,torakotom.s protézou
5k590.2	Subvalvulárna fibrózna resekcia aortálnej chlopne	5k620.2x	Vytv.jednoduch.aortokoronár.bajp.miniinvaz.,torakot.ost.
5k590.3	Subvalvulárna muskulárna resekcia aortálnej chlopne	5k620.30	Vytv.jedn.aortokor.bajp.miniinv.,torakoskop.s autológ.v.
5k590.4	Supravalvulárna resekcia aortálnej chlopne	5k620.31	Vytv.jednoduch.aortokor.bajp.miniinv.,torakoskop.s autológ.a.
5k590.5	Refixácia protézy aortálnej chlopne	5k620.32	Vytv.jedn.aortokor.bajp.miniinv.,torakoskop.heterológ.v./a.
5k590.6	Odvápnenie aortálnej chlopne	5k620.35	Vytv.jedn.aortokor.bajp.miniinvaziv.,torakoskop.s protézou
5k590.8	Implantácia mechanického aortálneho konduitu	5k620.3x	Vytv.jedn.aortokoronár.bajp.miniinvaz.,torakoskopicky ost.
5k590.9	Implantácia biologického aortálneho konduitu	5k621.20	Vytv.2-nás.aortokor.bajp.miniinv.,torakot.s autológ.v.
5k590.a	Rekonštr.koreňa aorty s reimpl.aort.chl.podľa Davida	5k621.21	Vytv.2-nás.aortokor.bajp.miniinv.,torakot.s autológ.a.
5k590.b0	Remodel.koreňa aorty s implant.ciev.protézy podľa Yacouba	5k621.22	Vytv.2-nás.aortokor.bajp.miniinv.,torakot.heterológ.v./a.
5k590.b1	Remod.koreňa aorty s impl.cie.prot.Yacoub s impl.anulopl.prst	5k621.25	Vytv.2-nás.aortokor.bajp.miniinvaziv.,torakotom.s protézou
5k590.c	Náhr.aortál.koreňa pulmonál.autograftom (Ross-OP)	5k621.2x	Vytv.2-nás.aortokoronár.bajp.miniinvaz.,torakotomicky ost.
5k590.x	Iné operácie aortálnej chlopne, ostatné	5k621.30	Vytv.2-nás.aortokor.bajp.miniinv.,torakoskop.s autológ.v.
5k592.1	Explorácia mitrálnej chlopne (s trombektómiou)	5k621.31	Vytv.2-nás.aortokor.bajp.miniinv.,torakoskop.s autológ.v./a.
5k592.2	Rekonštr.záveru.aparátu mitrál.chlopne a cípov chlopne	5k621.32	Vytv.2-nás.aortokor.bajp.miniinv.,torakoskop.heterológ.v./a.
5k592.3	Anuloplastika mitrálnej chlopne	5k621.35	Vytv.2-nás.aortokor.bajp.miniinvaziv.,torakoskop.s protézou
5k592.4	Dekalcifikácia mitrálnej chlopne	5k621.3x	Vytv.2-nás.aortokoronár.bajp.miniinvaz.,torakoskopicky ost.
5k592.x	Iné operácie mitrálnej chlopne, ostatné	5k622.20	Vytv.3-nás.aortokor.bajp.miniinv.,torakot.s autológ.v.
5k594.1	Explorácia pulmonálnej chlopne (s trombektómiou)	5k622.21	Vytv.3-nás.aortokor.bajp.miniinv.,torakot.s autológ.a.
5k594.2	Plastika subvalvulárnej stenózy pulmonálnej chlopne	5k622.22	Vytv.3-nás.aortokor.bajp.miniinv.,torakot.heterológ.v./a.
5k594.4	Plastika supravalvulárnej stenózy pulmonálnej chlopne	5k622.25	Vytv.3-nás.aortokor.bajp.miniinvaziv.,torakotom.s protézou
5k594.5	Refixácia protézy pulmonálnej chlopne	5k622.2x	Vytv.3-nás.aortokoronár.bajp.miniinvaz.,torakotomicky ost.
5k594.6	Dekalcifikácia pulmonálnej chlopne	5k622.30	Vytv.3-nás.aortokor.bajp.miniinv.,torakoskop.s autológ.v.
5k594.8	Implant.mechanického konduitu pulmonál.chlopne	5k622.31	Vytv.3-nás.aortokor.bajp.miniinv.,torakoskop.s autológ.a.
5k594.9	Implant.biologického konduitu pulmonál.chlopne	5k622.32	Vytv.3-nás.aortokor.bajp.miniinv.,torakoskop.heterológ.v./a.
5k594.x	Iné operácie pulmonálnej chlopne, ostatné	5k622.35	Vytv.3-nás.aortokor.bajp.miniinvaziv.,torakoskop.s protézou
5k596.1	Explorácia trikuspidálnej chlopne (s trombektómiou)	5k622.3x	Vytv.3-nás.aortokoronár.bajp.miniinvaz.,torakoskopicky ost.
5k596.2	Valvuloplastika trikuspidálnej chlopne	5k623.20	Vytv.4-nás.aortokor.bajp.miniinv.,torakot.s autológ.v.
5k596.3	Anuloplastika trikuspidálnej chlopne	5k623.21	Vytv.4-nás.aortokor.bajp.miniinv.,torakot.s autológ.a.
5k596.4	Dekalcifikácia trikuspidálnej chlopne	5k623.22	Vytv.4-nás.aortokor.bajp.miniinv.,torakot.heterológ.v./a.
5k596.x	Iné operácie trikuspidálnej chlopne, ostatné	5k623.25	Vytv.4-nás.aortokor.bajp.miniinvaziv.,torakotom.s protézou
5k59x	Iné operácie srdcových chlopni, ostatné	5k623.2x	Vytv.4-nás.aortokoronár.bajp.miniinvaz.,torakotomicky ost.
5k600	Otvorená endarterektómia bez záplaty	5k623.30	Vytv.4-nás.aortokor.bajp.miniinv.,torakot.s autológ.v.
5k601	Otvorená endarterektómia s použitím záplaty	5k623.31	Vytv.4-nás.aortokor.bajp.miniinv.,torakoskop.s autológ.a.
5k602	Otvor.endarterekt.so zaved.stentu do koronár.artérií	5k623.32	Vytv.4-nás.aortokor.bajp.miniinv.,torakoskop.heterológ.v./a.
5k604	Otv.endarterekt.so zavedením stentov do viac.koronár.art	5k623.35	Vytv.4-nás.aortokor.bajp.miniinvaziv.,torakoskop.s protézou
5k60x	Iná endarterektómia	5k623.3x	Vytv.4-nás.aortokoronár.bajp.miniinvaz.,torakoskopicky ost.
5k610.0	Vytv.jednoduch.aortokoronár.bajpasu s autológ.vénami	5k624.20	Vytv.5-nás.aortokor.bajp.miniinv.,torakot.s autológ.v.
5k610.1	Vytv.jednoduch.aortokoronár.bajpasu s autológ.artériami	5k624.21	Vytv.5-nás.aortokor.bajp.miniinv.,torakot.s autológ.a.
5k610.2	Vytv.jednoduch.aortokoronár.bajpasu s heterológ.v./a.	5k624.22	Vytv.5-nás.aortokor.bajp.miniinv.,torakot.heterológ.v./a.
5k610.5	Vytvorenie jednoduch.aortokoronárneho bajpasu s protézou	5k624.25	Vytv.5-nás.aortokor.bajp.miniinvaziv.,torakotom.s protézou
5k610.x	Vytvorenie jednoduchého aortokoronárneho bajpasu, ostatné	5k624.2x	Vytv.5-nás.aortokoronár.bajp.miniinvaz.,torakotomicky ost.
5k611.0	Vytv.2-násob.aortokoronár.bajpasu s autológ.vénami	5k624.30	Vytv.5-nás.aortokor.bajp.miniinv.,torakoskop.s autológ.v.

5k624.31	Vytv.5-nás.aortokor.bajp.miniinv.,torakosk.s autológ.a.	5k789.b	Rozšírenie sy.,kardiostim.na defibri.s biventrik.stim.
5k624.32	Vytv.5-nás.aortokor.bajp.miniinv.,torakosk.heterológ.v./a.	5k789.c	Rozš.syst., defibri.na defibri.s 2-dutin.stimul.
5k624.35	Vytv.5-nás.aortokor.bajp.miniinvaziv.,torakosk.s protézou	5k789.d	Rozš.syst., defibri.na defibri. s biventrik.stimul.
5k624.3x	Vytv.5-nás.aortokoronár.bajp.miniinvaz.,torakoskopicky ost.	5k790	Otvorená masáž srdca
5k62x.0	Vytv.iného aortokoronár.bajpasu miniinv.s autológ.vén.	5k791	Operačná ligatúra uška srdca
5k62x.1	Vytv.iného aortokoronár.bajpasu miniinv.s autológ.art.	5k795	Reoperácia na srdci a perikarde
5k62x.2	Vytv.iného aortokoronár.bajpasu miniinv.s heterológ.v./a.	5k796	Kardiomyoplastika
5k62x.5	Vytv.iného aortokoronár.bajpasu miniinv.s protézou	5k797	Implant.alebo odstr.vonkaj.podpor.systému srdca
5k62x.x	Vytv.iného aortokoronárneho bajpasu miniinv.,iný mat.	5k798.0	Implant.a výmena syst.moduluj.myokard [CCM]
5k630	Patch koronárnych artérií	5k798.1	Revízia systému modulujúceho myokard [CCM]
5k631	Revízia aortokoronárneho bajpasu	5k799.0	Implant. a vým.epikardiál.podpor.systému komory
5k632	Reimplantácia aortokoronárneho bajpasu	5k799.1	Explantácia epikardiál.podporného systému komory
5k633	Transpozícia koronárnych artérií	5k79a	Stentovanie predsieňového septa
5k634	Revaskulariz.voľným transplant. a. mammaia interna [IMA]	5k79b	Resekcia tumoru srdca
5k636	Transmyokardiálna laserová revaskularizácia [TMLR]	5k79c	Ošetrovanie poranenia srdca
5k643	Rekonšt.koronárneho sinusu na koronárnych cievach	5k79x	Iné operácie na srdci a perikarde, ostatné
5k700	Perikardiotómia a kardiotómia:perikardiálna drenáž	5I013.0	Embolektómie a trombektómie aorty ascendens
5k701	Perikardiotómia a kardiotómia:perikardiotómia	5I013.1	Embolektómie a trombektómie arcus aortae
5k704	Perikardiotómia a kardiotómia:epikardiálna incízia	5I013.2	Embolektómie a trombektómie aorty thoracica
5k705	Perikardiotómia a kardiotómia:endokardiálna incízia	5I014.0↔	Embolektómie a trombektómie a. subclavia
5k706	Perikardiotómia a kardiotómia:epimyokardiálna incízia	5I014.1↔	Embolekt. a trombekt.truncus brachioceph.
5k720	Otvorená chirurgická perikardektómia, lokálna excízia	5I014.2↔	Embolektómie a trombektómie a. pulmonalis
5k721	Torakoskopická perikardektómia, lokálna excízia	5I014.3↔	Embolektómie a trombektómie aa.hrudníka,ciev.protéza
5k722	Čiastočná perikardektómia (perikardiálne okno), otv.chir.	5I014.x↔	Embolektómie a trombektómie artérie hrudníka,ost.
5k723	Čiastočná perikardektómia (perikardiálne okno), torakosk.	5I019.a↔	Embolektómie a trombektómie v. pulmonalis
5k724	Subtotálna perikardektómia	5I019.b↔	Embolektómie a trombektómie v. subclavia
5k725	Totálna perikardektómia (dekortikácia)	5I019.d↔	Embolektómie a trombektómie v. brachiocephalica
5k72x	Perikardektómia:ostatné	5I019.e	Embolektómie a trombektómie v. cava superior
5k730	Excízia poškodeného tk.srdca v predsieni	5I019.f	Embolektómie a trombektómie v. cava inferior
5k731	Excízia poškodeného tk.srdca v komore	5I124.0↔	Enderarekt.a trombendarerekt. a.subclavia
5k732	Čiastoč.favokomor.redukčná plastika (Batista) poškod.tk.srdca	5I124.1↔	Enderarekt.a trombendarerekt. truncus brachioceph.
5k733	Resekcia aneurizmu poškodeného tkaniva srdca v predsieni	5I124.2↔	Enderarekt.a trombendarerekt. a.pulmonalis
5k734	Resekcia aneurizmu poškodeného tkaniva srdca v komore	5I124.3↔	Enderarekt.a trombendarerekt. aa.hrudníka,ciev.protéza
5k740	Sutúra perikardu (po zranení)	5I124.x↔	Enderarekt.a trombendarerekt. aa.hrudníka,ost.
5k741	Plastická rekonštr.perikardu bez implantátu	5I133.0	Res.aneurizmy aorty ascendens bez použ.prot.mat
5k742	Plastická rekonštrukcia perikardu s implantátom	5I133.1	Res.aneurizmy aorty thoracica bez použ.prot.mat
5k743	Sutúra myokardu (po zranení)	5I134.1↔	Res.aneurizmy truncus brachioceph.bez použ.prot.mat
5k744	Plastická rekonštr.myokardu bez implantátu	5I134.2↔	Res.aneurizmy a.pulmonalis bez použ.prot.mat
5k745	Plastická rekonštr.myokardu s implantátom	5I134.x↔	Res.aneurizmy aa.hrudníka bez použ.protetic.mat.,ost.
5k746	Uzáver získaného defektu komorového septa	5I135.0↔	Res.aneurizmy a.iliaca comm. bez použ.prot.mat
5k762.0	Otv.chir.impl.extrakorporál.univentrikulár.pumpy	5I135.1↔	Res.aneurizmy a.iliaca ext. b.použ.prot.mat
5k762.1	Otv.chir.explantácia extrakorporál.univentrikulár.pumpy	5I135.2↔	Res.aneurizmy a.iliaca int. b.použ.prot.mat
5k762.2	Izol.výmena extrakorporál.univentrikulár.pumpy, nechirurg.	5I136.0	Res.aneurizmy truncus coeliacus bez použ.prot.mat
5k763.0	Otv.chir.implantácia extrakorporál.biventrikulár.pumpy	5I136.1	Res.aneurizmy a.hepatica bez použ.prot.mat
5k763.1	Otv.chir.explantácia extrakorporál.biventrikulár.pumpy	5I136.2	Res.aneurizmy a.gastrica bez použ.prot.mat
5k763.2	Izolov.výmena extrakorporál.biventrikulár.pumpy, nechir.	5I136.3	Res.aneurizmy a.lienalis bez použ.prot.mat
5k764.0	Otv.chir.implant.intrakorporál.univentrikulár.pumpy	5I136.4↔	Res.aneurizmy a.renalis bez použ.prot.mat
5k764.1	Otv.chir.explantácia intrakorporál.univentrikulár.pumpy	5I136.5	Res.aneurizmy a. mesenterica super. bez použ.prot.mat
5k765.0	Otv.chir.implantácia intrakorporál.biventrikulár.pumpy	5I136.6	Res.aneurizmy a. mesenterica inf. bez použ.prot.mat
5k765.1	Otv.chir.explantácia intrakorporál.biventrikulár.pumpy	5I136.x↔	Res.aneurizmy viscerál. artérií bez použ.prot.mat.,ost.
5k766.0	Otv.chir.implantácia umelého srdca(totál.náhr.srdca)	5I139.a↔	Res.aneurizmy v. pulmonalis bez použ.protet.mat
5k766.1	Otv.chir.explantácia umelého srdca(totál.náhr.srdca)	5I139.d↔	Res.aneurizmy v. brachiocephalica bez použ.protet.mat
5k767.0	Otv.chir.implant.parakorporál.univentrikulár.pumpy	5I139.e	Res.aneurizmy v. cava superior bez použ.protet.mat
5k767.1	Otv.chir.explant.parakorporál.univentrikulár.pumpy	5I139.f	Res.aneurizmy v. cava inferior bez použ.protet.mat
5k767.2	Izolov.výmena parakorporál.univentrikulár.pumpy, nechir.	5I143.01	Res.ascendent.aorty s interpozitom, lineárna protéza
5k768.0	Otv.chir.implant.parakorporál.biventrikulár.pumpy	5I143.02	Res.ascendent.aorty s interpoz., lineár.protéza pri aneur.
5k768.1	Otv.chir.explant.parakorporál.biventrikulár.pumpy	5I143.0x	Res.ascendent.aorty s interpozitom, ostatné
5k768.2	Izolov.výmena parakorporál.biventrikulár.pumpy,nechir.	5I143.11	Res.ascend.aorty s interp. s reimpl.koron.aa, lineár.prot.
5k76x	Otv.chir.implant. a explant.podpor.systémov srdca, ost.	5I143.12	Res.asc.aor.s interp. s reimpl.koron.aa, lin.prot.p.aneur.
5k775.0	Impl.defibr.s 1-dut.stimuláciou bez AV-sekvenč.stimul.	5I143.1x	Res.ascend. aorty s interpoz. s reimpl.koronár.aa, ost.
5k776	Impl.defibrilátora s 2- dutin.stimuláciou	5I143.21	Resekcia torakálnej aorty s interpozitom, lineár. protéza
5k777	Impl.defibr.s biventrik.resynchr.stimuláciou	5I143.22	Res.torak.aorty s interp.,lineár.protéza pri aneurizme
5k785.4	Vým.prístr.bez zm.elekt.defi.s 1-dut.sys.	5I143.2x	Resekcia torakálnej aorty s interpozitom, ostatné
5k785.5	Vým.prístr.bez zm.elekt.defi.s 2-dut.stimul.	5I143.31	Res.torakoabdom.aorty s interp. lineárna protéza
5k785.6	Vým.prístr.bez zm.elekt:defibril.biventr.stim.	5I143.32	Res.torakoabdom.aorty s interp., lin.protéza pri aneurizme
5k786.4	Vým.prístroja a elektódy:defib.s 1-dut.stim.	5I143.3x	Resekcia torakoabdom.aorty s interpozitom, ostatné
5k786.5	Vým.prístroja a elektódy:defib.s 2-dut.stim.	5I143.7	Res.ascend.aor.,aort.oblúka/descend.aor.s interpoz.,hybrid
5k786.6	Vým.prístroja a elektódy:defib.biventr.resynchr.stim.	5I143.80	Res.asc.aorty,aort.obl./tor.aor.s interp:hybrid,endov.impl1 st.-pr
5k789.7	Rozšírenie systému,kardiostim.na defibri.s 1-dutin.stim.	5I143.81	Res.asc.aorty,aort.obl./tor.aor.s interp:hybrid,endov.impl2 st.-pr
5k789.a	Rozšírenie syst.,kardiostim.na defibri. s 2-dutin.stimul.	5I143.82	Res.asc.aorty,aort.obl./tor.aor.s interp:hybrid,endov.impl3a vi.st

51143.90	Res.torakoabd.aorty s interp:hybrid,endov.impl1 st.-pr.	51540.41↔	Transpozícia a. vertebralis do a. carotis comunis
51143.91	Res.torakoabd.aorty s interp:hybrid,endov.impl2 st.-pr.	51540.42↔	Transpozícia a. vertebralis do a. subclavia
51143.92	Res.torakoabd.aorty s interp:hybrid,endov.impl3 a viac st	51544.00↔	Transpozícia a. subclavia
51144.0↔	Res.aneur.a.subclavia(okr.aneur.aor.)s intpoz.	51544.1↔	Transpozícia truncus brachiocephalicus
51144.1↔	Res.ane.truncus brachioceph.(okr.aneur.aor.)s intpoz.	51544.2↔	Transpozícia a. pulmonalis
51144.2↔	Res.ane.a.pulmonalis(okr.aneur.aor.)s intpoz.	51544.x↔	Transpozícia ciev:aa.hrudníka:ostatné
51144.x↔	Res.ane.aa.hrudníka(okr.aneur.aor.)s intpoz..ost.	51545.0↔	Transpozícia bližšie neurčenej časti a. iliaca
51149.a↔	Res.ane. v. pulmonalis (okr.aneur.aor)s interpoz.	51545.1↔	Transpozícia a. iliaca externa
51149.b↔	Res.ane. v. subclavia(okr.aneur.aor)s interpoz.	51545.2↔	Transpozícia a. iliaca interna
51149.d↔	Res.ane. v. brachiocephalica(okr.aneur.aor)s interpoz.	51545.x↔	Transpozícia ciev:aa.panvy a trupu:ostatné
51149.e	Res.ane. v. cava superior(okr.aneur.aor)s interpoz.	51546.0	Transpozícia a. hepatica
51149.f	Res.ane. v. cava inferior(okr.aneur.aor)s interpoz.	51546.1	Transpozícia a. gastrica
51153.0	Resekcia pseudoaneuryziem aorty ascendens	51546.2	Transpozícia a. lienalis
51153.1	Resekcia pseudoaneuryziem arcus aortae	51546.3↔	Transpozícia a. renalis
51153.2	Resekcia pseudoaneuryziem aorty thoracica	51546.4	Transpozícia a. mesenterica superior
51154.0↔	Resekcia pseudoaneuryziem a. subclavia	51546.5	Transpozícia a. mesenterica inferior
51154.1↔	Resekcia pseudoaneuryziem truncus brachioceph.	51546.x↔	Transpozícia viscerálnej artérie, ostatné
51154.2↔	Resekcia pseudoaneuryziem a. pulmonalis	51553.0	Iné plast.rekonštrukcie aorty ascendens
51154.x↔	Resekcia pseudoaneuryziem artérií hrudníka, ostatné	51553.1	Iné plast.rekonštrukcie arcus aortye
51159.a↔	Resekcia pseudoaneuryziem v. pulmonalis	51553.2	Iné plast.rekonštrukcie aorty thoracica
51159.b↔	Resekcia pseudoaneuryziem v. subclavia	51554.2↔	Iné plastické rekonštrukcie a. pulmonalis
51159.d↔	Resekcia pseudoaneuryziem v. brachioceph.	51570.3	Rev.v ciev.chir.pre krv.výmena ciev.graftu
51163.0	Sutúra aorty ascendens	51570.4	Rev.v ciev.chir.pre krv.odstr.cievneho graftu
51163.1	Sutúra arcus aortae	51570.7	Rev.v ciev.chir.pre krv.výmena kardiálneho konduitu
51163.2	Sutúra aorty thoracica	51571.3	Rev.v ciev.chir.pre infekciu:výmena cievneho graftu
51164.0↔	Sutúra a. subclavia	51571.4	Rev.v ciev.chir.pre infekciu:odstránenie cievneho graftu
51164.1↔	Sutúra truncus brachiocephalicus	51591.7	Zrušenie AV fistuly
51164.2↔	Sutúra a. pulmonalis	5m110.1	Podviazanie ductus thoracicus, torakoskop.
51164.x↔	Sutúra artérií hrudníka, ostatné	5m110.2	Podviazanie ductus thoracicus, torakotom.
51165.0↔	Sutúra aa. lumbales	5m110.x	Podviazanie ductus thoracicus, iné
51165.1↔	Sutúra bližšie neurčenej časti a. iliaca	5m111	Podviazanie/kanylácia ductus thoracicus
51165.2↔	Sutúra a. iliaca communis	5m120.0	Disekcia retroperitoneálnych LU:lpt.
51165.3↔	Sutúra a. iliaca externa	5m120.3	Disekcia retroperitoneálnych LU:lsk.
51165.4↔	Sutúra a. iliaca interna	5m121	Bloková disekcia inguinálnych LU:lpt.
51165.x↔	Sutúra artérií panvy a trupu, ostatné	5n010.0	Ezofagomyotómia:laparotomicky
51166.0	Sutúra truncus coeliacus	5n010.1	Ezofagomyotómia:torakotomicky
51166.1	Sutúra a. hepatica	5n010.2	Ezofagomyotómia:laparoskopicky
51166.2	Sutúra a. gastrica	5n010.3	Ezofagomyotómia:torakoskopicky
51166.3	Sutúra a. lienalis	5n010.4	Ezofagomyotómia:konverzia laparoskop.-laparot.
51166.4↔	Sutúra a. renalis	5n010.5	Ezofagomyotómia:konverzia torakoskop.-laparot.
51166.5	Sutúra a. mesenterica superior	5n010.x	Ezofagomyotómia:ostatné
51166.6	Sutúra a. mesenterica inferior	5n011.1	Ezofagomyotómia faryngocervikálna:torakotomicky
51166.x↔	Sutúra viscerálnych artérií, ostatné	5n011.x	Ezofagomyotómia faryngocervikálna:ostatné
51173.0	Ligatúra aorty ascendens	5n012.0	Ezofago-gastromyotómia (kardiomyotómia):lpt.
51173.1	Ligatúra arcus aortae	5n012.1	Ezofago-gastromyotómia (kardiomyotómia):torakotom.
51173.2	Ligatúra aorty thoracica	5n012.2	Ezofago-gastromyotómia (kardiomyotómia):laparos.
51174.0↔	Ligatúra a. subclavia	5n012.3	Ezofago-gastromyotómia (kardiomyotómia):torakosk.
51174.1↔	Ligatúra truncus brachiocephalicus	5n012.4	Ezofago-gastromyotómia (kardiomyotómia):konv.lsk.-lpt.
51174.2↔	Ligatúra a. pulmonalis	5n012.5	Ezofago-gastromyotómia (kardiomyotómia):konv.torakosk.-lpt.
51174.x↔	Ligatúra artérií hrudníka, ostatné	5n012.x	Ezofago-gastromyotómia (kardiomyotómia):ostatné
51179.a↔	Ligatúra v. pulmonalis	5n01x.0	Iná incízia pažeráka:laparotomicky
51179.b↔	Ligatúra v. subclavia	5n01x.1	Iná incízia pažeráka:torakotomicky
51179.d↔	Ligatúra v. brachiocephalica	5n01x.2	Iná incízia pažeráka:laparoskopicky
51500.3	Vytv.protézy Hunt medzi a. pulmon.a aortou,centrál.	5n01x.3	Iná incízia pažeráka:torakoskopicky
51500.6	Umiestn.ventrikulo-pulmonár.arteriálneho konduitu	5n01x.4	Iná incízia pažeráka:konv.lsk.-lpt.
51501.0	Vytvor.vnútrobr.žil.spojky:splenoren.ven.shunt	5n01x.5	Iná incízia pažeráka:konv.torakosk.-lpt.
51501.1	Vytvor.vnútrobr.žil.spojky:portokavál.ven.shunt	5n020.1	Rek.pas.paž.ako s.v.:v re.pr.(pr.med.);„Gastr.p.up“ s int.an.
51501.2	Vytvor.vnútrobr.žil.spojky:mezokavál.ven.shunt	5n020.2	Rek.pas.paž.ako s.v.:v re.pr.(pr.med.);„Gastr.p.up“ a ce.an.
51501.3	Vyt.vnútr.bruš.žil.spojky:renoportálny ven.shunt	5n020.3	Rek.pas.paž.ako s.výk.:v re.pr.(pr.med.);v.interpoz.ten.čr.
51501.4	Vyt.vnútr.bruš.žil.spojky:mezenterik.jump	5n020.4	Rek.pas.paž.ako s.v.:v re.pr.(pr.med.);s interpoz.hrub.čr.
51501.x	Vytvor.vnútrobr.žil.spoj.(intraabd.venózný shunt):ostatné	5n020.x	Rekonštr.pasáže pažer.ako sam.výk.:v re.pr.(pr.med.):ost.
51511.3	Bajpas.OP artérie hlavy a krku pom.vény:a.carotis-a.vertebralis	5n021.1	Rek.pas.paž.ako s.v.:v pív.l.paž.(za.med.);„Gastr.p.up“ s in.a.
51521.3↔	Bajpas.OP aa.hlavy,krku p.protézy:karot.-vertebr.bajp.	5n021.2	Rek.pas.paž.ako s.v.:v pív.l.paž.(za.med.);„Gastr.p.up“ s ce.a.
51536.0	Plastika záplatou[patch plastika]:truncus coeliacus	5n021.3	Rek.pas.paž.ako s.v.:v pív.l.paž.(za.med.);voIn.inter.ten.čr.
51536.1	Plastika záplatou[patch plastika]:a.hepatica	5n021.4	Rek.pas.paž.ako s.v.:v pív.l.paž.(za.med.);s interpoz.hrub.čr.
51536.2	Plastika záplatou[patch plastika]:a.gastrica	5n021.x	Rek.pas.pažer.ako s.výk.:v pív.l.paž.(za.med.):ost.
51536.3	Plastika záplatou[patch plastika]:a.lienalis	5n022.0	Ezofagostómia ako samost.v:cervikálna (slinná fistula)
51536.5	Plastika záplatou[patch plastika]:mesenterica superior	5n022.x	Ezofagostómia ako samostatný výkon:ostatné
51536.6	Plastika záplatou[patch plastika]:mesenterica inferior	5n029.1	I.reknšt.pas.pažer.,sam.v.Gastr.pull up s intratorak.anast.
51540.40↔	Transpozícia a. vertebralis extrakraniálne časti	5n029.2	I.rekonšt.pas.pažer.,sam.v.Gastr.pull up s cervik.anast.



5n13a.2	Subt.res.žal(4/5)s gastrjejnst.anlg.Bll:s lymfaden.	5n171.2	Predná gastroenterostómia:laparoskopicky
5n13b.0	Subt.res.žal(4/5):s gastrojejnst.Roux-Y-anst:bez LNE	5n171.4	Predná gastroenterostómia:konv.laparosk.-laparot.
5n13b.1	Subt.res.ž(4/5):s gastrjijunost.Roux-Y-anst:so syst.č.ods.LU	5n172.0	Zadná gastroenterostómia:laparotomicky
5n13b.2	Subt.rs.žal(4/5):s gastrojejnst.Roux-Y-anst:s LNE	5n172.2	Zadná gastroenterostómia:laparoskopicky
5n13c.0	Subtot.res.žalúdka (4/5)s interpozíciu ten.č: bez LNE	5n172.4	Zadná gastroenterostómia:konv.laparosk.-laparot.
5n13c.1	Subt.rs.žal(4/5)s interpoz.ten.č: so syst.čias.odstr.LU	5n173.0	Revízia gastroenterostómie bez res.žalúdka:laparot.
5n13c.2	Subtot.res.žalúdka (4/5)s interpozíciu ten.č: s LNE	5n173.2	Revízia gastroenterostómie bez res.žalúdka:laparos.
5n13x.0	Iné subtot.res.žalúdka (4/5) bez lymfadenektómie	5n173.4	Revízia gastroenterostómie bez res.žalúdka:zm.lsk.-lpt.
5n13x.1	Iné subt.res.žal(4/5) so syst.čias.odstr.LU	5n174.0	GEA b.res.ž.:zoš.stpl/trnss.,gastrojejnst.Roux-Y:lpt.
5n13x.2	Iné subtot.res.žalúdka (4/5) s lymfadenektómiou	5n174.2	GEA b.res.žal:zoš.stpl/transs.gastrojejnst.,Roux-Y:lsk.
5n140.0	Tot.GE s ezfgjijunost.analg.Bll bez tv.rezerv:bez LNE	5n174.4	GEA b.res.žal:zoš.stpl/trnss.gastrojejnst.Roux-Y:zm.lsk.-lpt.
5n140.1	Tot.GE s ezfgjijunost.analg.Bll bez tv.rzv:s syst.č.ods.LU	5n175.0	GEA b.res.ž.:zoš.stapl./transs,s gastrojejnst.analg.Bll:lpt
5n140.2	Tot.GE s ezfgjijunost.analg.Bll bez tvorby rvz:s LNE	5n175.2	GEA b.res.žal:zoš.stapl./transs,s gastrojejnst.anlg.Bll:lsk.
5n141.0	Tot.GE s ezfgjijunost.analg.Bll s tv.rzv.:bez LNE	5n175.4	GEA b.rs.ž.:zoš.stapl/transs.s gastrojejnst.anlg.Bll:zm.lsk.-lpt.
5n141.1	Tot.GE s ezfgjijunost.analg.Bll s tv.rzv:s syst.č.ods.LU	5n17x.0	Iná GEA bez res.žalúdka:laparot.
5n141.2	Tot.GE s ezfgjijunost.analg.Bll s tv.rzv:s LNE	5n17x.2	Iná GEA bez res.žalúdka:laparosk.
5n142.0	Tot.GE s ezfgjijunost.Roux-Y anast bez tv.rezerv.:bez LNE	5n17x.4	Iná GEA bez res.žalúdka:konv.lsk.-lpt.
5n142.1	Tot.GE s ezfgjijunost.Roux-Y anast bez tv.rzv:s syst.č.ods.LU	5n180.0	Sutúra žalúdka po poranení:otv.chirur.abdom.
5n142.2	Tot.GE s ezfgjijunost.Roux-Y anast bez tv.rzv:s LNE	5n180.1	Sutúra žalúdka po poranení:otv.chirur.torakál.
5n143.0	Tot.GE s ezfgjijunost.Roux-Y anast s tv.rzv:bez LNE	5n180.2	Sutúra žalúdka po poranení:laparoskopicky
5n143.1	Tot.GE s ezfgjijunost.Roux-Y anast s tv.rzv:s syst.č.ods.LU	5n180.4	Sutúra žalúdka po poranení:konverz.laparosk-laparot.
5n143.2	Tot.GE s ezfgjijunost.Roux-Y anast s tv.rzv:s LNE	5n180.x	Sutúra žalúdka po poranení:ostatné
5n144.0	Tot.GE s interpoz.tenk.č.bez tv.rzv:bez LNE	5n182.0	Gastropexia:otv.chir.abdomin.
5n144.1	Tot.GE s interpozíciu tenk.č.bez tv.rzv:s syst.č.ods.LU	5n182.1	Gastropexia:otv.ch.torakálne
5n144.2	Tot.GE s interpoz.tenk.čreva bez tv.rzv:s LNE	5n182.2	Gastropexia:laparoskopicky
5n145.0	Tot.GE s interpoz.tenk.čr.s tv.rzv:bez LNE	5n182.4	Gastropexia:konverzia lsk.-lpt.
5n145.1	Tot.GE s interpozíciu tenk.č.s tv.rzv:s syst.č.ods.LU	5n182.x	Gastropexia:ostatné
5n145.2	Tot.GE s interpoz.tenk.čreva s tv.rzv:s LNE	5n183.0	Kardioplastika žal(napr.Belsey):otv.chir.abd.
5n146.0	Tot.GE, ektómia zvyškového (reziduálneho) žalúdka:bez LNE	5n183.1	Kardioplastika žal(napr.Belsey):otv.ch.torakálne
5n146.1	Tot.GE, ekt.zvyš.žal.:system.čias.odstr.LU	5n183.2	Kardioplastika žal(napr.Belsey):lsk.
5n146.2	Tot.GE,ektómia zvyškového (reziduálneho) žalúdka:s LNE	5n183.4	Kardioplastika žal(napr.Belsey):konv.lsk.-lpt.
5n14a.0	Tot.GE so subt.res.pažer.s interpozíciu ten.č:bez LNE	5n183.x	Kardioplastika žal(napr.Belsey):ost.
5n14a.1	Tot.GE so sbt.rs.pažer.s interpoz.ten.č:syst.čias.odstr.LU	5n184.0	Fundoplikácia žalúdka:otv.chir.abdomin.
5n14a.2	Tot.GE so subt.res.pažer.s interpozíciu ten.č:s LNE	5n184.1	Fundoplikácia žalúdka:otv.ch.torakálne
5n14b.0	Tot.GE so subt.res.pažeráka s interpozíciu hr.č:bez LNE	5n184.2	Fundoplikácia žalúdka:laparoskopicky
5n14b.1	Tot.GE so sbt.rs.pažer.s interpoz.hr.č:syst.čias.odstr.LU	5n184.4	Fundoplikácia žalúdka:konv.lsk.-lpt.
5n14b.2	Tot.GE so subt.res.pažer. s interpozíciu hr.č:s LNE	5n184.x	Fundoplikácia žalúdka:ostatné
5n14x.00	Iná tot.GE bez subtotál.resekcie pažer:bez LNE	5n185.0	Hemifundoplikácia žalúdka:otv.chir.abd.
5n14x.01	Iná tot.GE bez subtotál.resekcie pažer:s syst.čias.odstr.LU	5n185.1	Hemifundoplikácia žalúdka:otv.ch.torakálne
5n14x.02	Iná tot.GE bez subtotál.resekcie pažer:s LNE	5n185.2	Hemifundoplikácia žalúdka:laparoskopicky
5n14x.10	Tot.GE so subt.res.pažeráka bez lymfadenektómie:iné	5n185.4	Hemifundoplikácia žalúdka:konverz.lsk.-lpt.
5n14x.11	Tot.GE so subt.res.ezofagu a s čias.syst.odstr.LU:iné	5n185.x	Hemifundoplikácia žalúdka:ostatné
5n14x.12	Tot.GE so subt.res.ezofagu a s lymfadenektómiou:iné	5n186.0	Hemifundoplik.žalúdka s hiátovou sut:otv.chir.abd.
5n150.0	Rozš.subt.res.žal.s gstrjijnst.anlg.Bll:bez LU	5n186.1	Hemifundoplik.žalúdka s hiát.sutúrou:otv.ch.torakál.
5n151.0	Rzš.sbt.rs.ž.s gstrjijnst.Roux-Y-anst.bez odstr.LU	5n186.2	Hemifundoplik.žalúdka s hiát.sutúrou:lsk.
5n152.0	Rozš.subt.res.žalúdka s interpozic.ten.č.:bez LU	5n186.4	Hemifundoplik.žalúdka s hiátovou sut:zm.lsk.-lpt.
5n159	Rozš.subt.res.žalúdka bez syst.odstr.LU:ostatné	5n186.x	Hemifundoplik.žalúdka s hiátovou sut:ost.
5n15a.2	Rozš.sbt.rs.ž.s gstrjijnst.anlg.Bll:so systemat.LNE	5n18a.0	Vertik.gastroplas.žal.podľa Masona:ot.chir.abd.
5n15b.2	Rozš.sbt.rs.ž.s gstrjijnst.Roux-Y-anast:so systemat.LNE	5n18a.1	Vertik.gastroplas.žal.podľa Masona:ot.ch.torakál.
5n15c.2	Rozš.subt.res.žalúdka s interpozic.ten.č:so systemat.LNE	5n18a.2	Vertikál.gastroplast.žal.podľa Masona:lsk.
5n15x	Rozš.subt.res.žalúdka so syst.odstr.LU:ostatné	5n18a.4	Vertik.gastroplast.žal.podľa Masona:zm.lsk.-lpt.
5n160.0	Rozš.GE(s res.sused.org.)s ezfgjijnst.anlg.Bll bez tv.rzv:bez LNE	5n18a.x	Vertik.gastropl.žal.podľa Masona:ost.
5n160.2	Rozš.GE(s res.s.org.)s ezfgjijnst.anlg.Bll bez tv.rzv:so syst.LNE	5n18b.0	Impl/vým.nenastaviteľnej bandáže žalúdka:otv.chir.abd.
5n161.0	Rozš.GE(s res.sused.org.)s ezfgjijnst.anlg.Bll stv.rzv:bez LNE	5n18b.1	Impl/vým.nenastaviteľnej bandáže žalúdka:otv.ch.torakál.
5n161.2	Rozš.GE(s res.s.org.)s ezfgjijnst.anlg.Bll s tv.rzv:so syst.LNE	5n18b.2	Impl/vým.nenastaviteľnej bandáže žalúdka:lsk.
5n162.0	Rozš.GE(s res.sused.o.)s ezfgjijnst.Roux-Y bez tv.rzv:bez LNE	5n18b.4	Impl/vým.nenastaviteľnej bandáže žalúdka:zm.lsk.-lpt.
5n162.2	Rozš.GE(s res.s.org.)s ezfgjijnst.Roux-Y bez tv.rzv:so syst.LNE	5n18b.x	Impl/vým.nenastaviteľnej bandáže žalúdka:ost.
5n163.0	Rozš.GE(s res.sused.o.)s ezfgjijnst.Roux-Y s tv.rzv:bez LNE	5n18c.0	Impl/vým.nastaviteľnej bandáže žalúdka:otv.chir.abd.
5n163.2	Rozš.GE(s res.s.org.)s ezfgjijnst.Roux-Y s tv.rzv:so syst.LNE	5n18c.1	Impl/vým.nastaviteľnej bandáže žalúdka:otv.ch.torakál.
5n164.0	Rozš.GE(s res.sused.o.)s ezfgjijnst.interp.t.č.bez tv.rzv:bez LNE	5n18c.2	Impl/vým.nastaviteľnej bandáže žalúdka:lsk.
5n164.2	Rozš.GE(s res.s.org.)s ezfgjijnst.interp.t.č.bez tv.rzv:so syst.LNE	5n18c.4	Impl/vým.nastaviteľnej bandáže žalúdka:zm.lsk.-lpt.
5n165.0	Rozš.GE(s res.sused.o.)s ezfgjijnst.interp.t.č.s tv.rzv:bez LNE	5n18c.x	Impl/vým.nastaviteľnej bandáže žalúdka:ost.
5n165.2	Rozš.GE(s res.s.org.)s ezfgjijnst.interp.t.č.s tv.rzv:so syst.LNE	5n18d.0	Znovazafixovanie dislok.bandáže žalúdka:otv.chir.abd.
5n166.2	Rozš.GE:ektómia zbytk.časti žalúdka so syst.LNE	5n18d.1	Znovazafix. dislok.bandáže žalúdka:otv.ch.torakálne
5n16x	Rozš.GE (s res.iného sus.org.)so systematickou LNE:ost.	5n18d.2	Znovazafixovanie dislokovanej bandáže žalúdka:lsk.
5n16x.0	Rozš.GE (s res.iného sus.org.) bez lymfadenektómie:ost.	5n18d.4	Znovazafixovanie dislokovanej bandáže žalúdka:zm.lsk.-lpt.
5n170.0	Gastroduodenostómia:laparotomicky	5n18d.x	Znovazafixovanie dislokovanej bandáže žalúdka:ost.
5n170.2	Gastroduodenostómia:laparoskopicky	5n18e.0	Odstránenie jednej žalúdočnej bandáže:otv.chir.abd.
5n170.4	Gastroduodenostómia:konv.laparosk.-laparot.	5n18e.1	Odstránenie jednej žalúdočnej bandáže:otv.ch.torakál.
5n171.0	Predná gastroenterostómia:laparotomicky	5n18e.2	Odstránenie jednej žalúdočnej bandáže: laparoskopicky

5n18e.4	Odstránenie jednej žalúdočnej bandáže:zm.lsk.-lpt.	5n236.2	Parciálna resekcia ilea:lsk.
5n18e.x	Odstránenie jednej žalúdočnej bandáže:ost.	5n236.4	Parciálna resekcia ilea:konv.lsk.-lpt.
5n18x.0	Ost.rekonštrukč. OP na žalúdku:otv.chir.abd.	5n238	Res.ten.č.odstránenie transplantátu použitého z ten.č.
5n18x.1	Ost. rekonštr.OP na žalúdku:otv.ch.torakálne	5n23x	Resekcia tenkého čreva:iná
5n18x.2	Ost.rekonštrukč. OP na žalúdku:lsk.	5n240.01	Parciál.segment.resekcia hr.čr:laparotomicky s anast.
5n18x.4	Ost.rekonštrukč. OP na žalúdku:zm.lsk.-lpt.	5n240.02	Parc.segm.res hr.čr:laparotom.s enterostóm.a slep.uzav
5n18x.x	Ost.rekonštrukč. OP na žalúdku:ost.	5n240.03	Parc.segm.res hr.čr:laparotom.s 2 enterost.
5n191.0	Sutúra varixov žalúdka v oblasti fundusu:lpt.	5n240.04	Parc.segm.res hr.čr:laparotom.s anast.a an.praet.natur
5n191.2	Sutúra varixov žal. v oblasti fundusu:lsk.	5n240.21	Parciál.segment.res.hr.čreva:laparoskop.s anast.
5n191.4	Sutúra varixov žal.v obl.fundusu:konver.lsk.-otv.ch.	5n240.25	Parciál.segment.res.hr.čreva:lsk s enterost.
5n191.x	Sutúra varixov žal.v oblasti fundusu:ost.	5n240.4	Parciál.segment.res.hr.čreva:konverzia lsk.-lpt.
5n193.0	Odstránenie žalúdočného volvulu:lpt.	5n240.x	Parciál.segment.res.hr.čreva:ostatné
5n193.2	Odstránenie žalúdočného volvulu:lsk.	5n241.01	Parc.mnohopočet.segm.res.hr.čr:laparotom.s anast.
5n193.4	Odstránenie žalúdočného volvulu:zm.lsk.-otv.ch.	5n241.02	Parc.mnohopočet.segm.res.hr.čr:lpt.s enterostóm.a slep.uz.
5n193.x	Odstránenie žalúdočného volvulu:ostatné	5n241.03	Parc.mnohopočet.segm.res.hr.čr:lpt.s 2 enterost.
5n194.0	Uzavretie fistuly medzi hr.č a žalúdkom:lpt.	5n241.04	Parc.mnohopočet.segm.res.hr.čr:lpt.s anast.a an.praet.
5n194.2	Uzavretie fistuly medzi hr.č a žalúdkom:lsk.	5n241.21	Parc.mnohopočet.segm.res.hr.čr:laparosk.s anast.
5n194.4	Uzavretie fistuly medzi hr.č a žalúdkom:zm.lsk.-otv.ch.	5n241.25	Parc.mnohopočet.segm.res.hr.čr:laparosk.s enterost.
5n195.0	Sutúra alebo prešitie žalúdočného vredu:lpt.	5n241.4	Parc.mnohopočet.segm.res.hr.čr:konv.lsk.-lpt.
5n195.2	Sutúra alebo prešitie žalúdočného vredu:lsk.	5n241.x	Parc.mnohopočetná segmentárna resekcia hr.č:ostatné
5n195.4	Sutúra al.prešitie žalúdočného vredu:zm.lsk.-otv.ch.	5n244.01	Pravostr.hemikolektómia:laparotom.s anast.
5n195.x	Sutúra alebo prešitie žalúdočného vredu:ost.	5n244.02	Pravostr.hemikolektómia:lpt.s enterostóm.a slep.uz.
5n199	Pyloroplastika	5n244.03	Pravostr.hemikolektómia:lpt.s 2 enterost.
5n19a	Resekcia pyloru s gastroduodenostómiou	5n244.04	Pravostr.hemikolektómia:lpt.s anast.a an.praet.
5n19h.0	Vlož/vým.samoexpand.protézy v žal:lpt.	5n244.21	Pravostr.hemikolektómia:lsk s anast.
5n19h.2	Vlož/vým.samoexpand.protézy v žal:lsk.	5n244.25	Pravostr.hemikolektómia:lsk s enterostómiou
5n19h.4	Vlož/vým.samoexpand.protézy v žal:konv.lsk.-lpt.	5n244.4	Pravostr.hemikolektómia:konv.lsk.-lpt.
5n19j.0	Odstrán.1 samoexpand.protézy zo žal:lpt.	5n244.x	Pravostr.hemikolektómia:ost.
5n19j.2	Odstrán.1 samoexpand.protézy zo žal:lsk.	5n245.01	Parciál.res.colon transversum:laparotom.s anast.
5n19j.4	Odstr.1 samoexpand.protézy zo žal:konver.lsk.-otv.ch.	5n245.02	Parciál.res.colon transversum:lpt.s enterostóm.a slep.uz.
5n19k.0	Vlož./vým.pr.bez samoexpand.schop.v žalúdku:otv.ch.	5n245.03	Parciál.res.colon transversum:lpt.s 2 enterost.
5n19k.2	Vlož./vým.protézy bez samoexp.schop.v žalúdku:lsk.	5n245.04	Parciál.res.colon transversum:lpt.s anast.a an.praet.
5n19k.4	Vlož./vým.pr.bez samoexp.schop.v žalúdku:konv.lsk.-otv.ch.	5n245.21	Parciál.res.colon transversum:lsk s anast.
5n19m.0	Odstr.protézy bez samoexpand.sch.zo žal.:lpt.	5n245.25	Parciál.res.colon transversum:lsk s enterostómiou
5n19m.2	Odstr.protézy bez samoexpand.sch.zo žal.:lsk.	5n245.4	Parciál.res.colon transversum:konv.lsk.-lpt.
5n19m.4	Odstr.protézy bez samoexpand.sch.zo žal.:konv.lsk.-otv.ch.	5n245.x	Parciál.resekcia colon transversum:ost.
5n19n.0	Impl.žalúd.pace-makeru [KS]:impl.sondy lpt.	5n246.01	Ľavostr.hemikolektómia:laparotom.s anast.
5n19n.1	Impl.žalúd.pace-makeru [KS]:impl.sondy lsk.	5n246.02	Ľavostr.hemikolektómia:lpt.s enterostóm.a slep.uz.
5n19n.2	Impl.žal.pace-makeru[KS]:impl.sondy zm.lsk-lpt	5n246.03	Ľavostr.hemikolektómia:lpt.s 2 enterost.
5n19p.0	Revizia/odstr.sondy žalud.pace-makeru[KS]:lpt.	5n246.04	Ľavostr.hemikolektómia:lpt.s anast.a an.praet.
5n19p.2	Revizia/odstr.sondy žalud.pace-makeru [KS]:lsk.	5n246.21	Ľavostr.hemikolektómia:lsk s anast.
5n19p.4	Revizia/odstr.sondy žalud.pace-makeru [KS]:konv.lsk.-lpt.	5n246.25	Ľavostr.hemikolektómia:lsk s enterostómiou
5n19x.0	Iné OP na žalúdku:laparotomicky	5n246.4	Ľavostr.hemikolektómia:konv.lsk.-lpt.
5n19x.2	Iné OP na žalúdku:laparoskopicky	5n246.x	Ľavostr.hemikolektómia:ost.
5n19x.4	Iné OP na žalúdku:zm.laparoskop.na otvor.chirur.	5n247.01	Parc.res.colon sigmoideum:laparotom.s anast.
5n20a	Bajpasové anastomózy:ten.č.k ten.č	5n247.02	Parc.res.colon sigmoideum:lpt.s enterostóm.a slep.uz.
5n20b	Bajpasové anastomózy:duodena k duodenu	5n247.03	Parc.res.colon sigmoideum:lpt.s 2 enterost.
5n20c	Bajpasové anastomózy:ten.č k hr.čr	5n247.04	Parc.res.colon sigmoideum:lpt.s anast.a an.praet.
5n20d	Bajpasové anastomózy:hr.č-hr.č	5n247.21	Parc.res.colon sigmoideum:lsk s anast.
5n20e	Bajpasové viacpočetné anastomózy čriev	5n247.25	Parc.res.colon sigmoideum:lsk s enterostómiou
5n20x	Bajpasové anastomózy čriev:iné	5n247.4	Parc.res.colon sigmoideum:konv.lsk.-lpt.
5n230.0	Segmentárna resekcia duodena:lpt.	5n247.x	Parc.res.colon sigmoideum:ost.
5n230.2	Segmentárna resekcia duodena:lsk.	5n248.01	Res.viac.sused.č.hr.čr[subst.res.hr.č.]:lpt.s anast.
5n230.4	Segmentárna resekcia duodena:konv.lsk.-lpt.	5n248.02	Res.viac.sused.č.hr.čr[subst.res.hr.č.]:lpt.s enterost.sl.u.
5n231.0	Segmentárna resekcia jejunu:lpt.	5n248.03	Res.viac.sused.č.hr.čr[subst.res.hr.č.]:lpt.s 2 enterost.
5n231.2	Segmentárna resekcia jejunu:lsk.	5n248.04	Res.viac.sused.č.hr.čr[subst.res.hr.č.]:lpt.s anast.a an.praet.
5n231.4	Segmentárna resekcia jejunu:konv.lsk.-lpt.	5n248.21	Res.viac.sused.č.hr.čr[subst.res.hr.č.]:lsk s anast.
5n232.0	Segmentárna resekcia ilea:lpt.	5n248.25	Res.viac.sused.č.hr.čr[subst.res.hr.č.]:lsk s enterost.
5n232.2	Segmentárna resekcia ilea:lsk.	5n248.4	Res.viac.sused.č.hr.čr[subst.res.hr.č.]:konv.lsk.-lpt.
5n232.4	Segmentárna resekcia ilea:konv.lsk.-lpt.	5n248.x	Res.viac.sused.č.hr.čr[subst.res.hr.č.]:ost.
5n233.0	Viacnásob.segmentárna resekcia tenk.čr:lpt.	5n250.02	Tot.kolektómia:otv.chir.s ileorek.anast.a rz.(Pouch)
5n233.2	Viacnásob.segmentárna resekcia tenk.čr:lsk.	5n250.03	Tot.kolektómia:otv.chir.s ileorek.anast.bez rz.(Pouch)
5n233.4	Viacnásob.segmentár.resekcia tenk.čr:konver.lsk.-lpt.	5n250.04	Tot.kolektómia:otv.chir.s ileoanál.anast.a rz.(Pouch)
5n234.0	Parciálna resekcia duodena:lpt.	5n250.05	Tot.kolektómia:otv.chir.s ileoanál.anast.bez rz.(Pouch)
5n234.2	Parciálna resekcia duodena:lsk.	5n250.08	Tot.kolektómia:otv.ch.s ileostómiou
5n234.4	Parciálna resekcia duodena:konv.lsk.-lpt.	5n250.26	Tot.kolektómia:lsk. s anast.a rezervoárom(Pouch)
5n235.0	Parciálna resekcia jejunu:lpt.	5n250.27	Tot.kolektómia:lsk. s anast.bez rezervoáru (Pouch)
5n235.2	Parciálna resekcia jejunu:lsk.	5n250.28	Tot.kolektómia:laparoskopicky s ileostómiou
5n235.4	Parciálna resekcia jejunu:konv.lsk.-lpt.	5n250.4	Tot.kolektómia:konverzia lsk.-lpt.
5n236.0	Parciálna resekcia ilea:lpt.	5n250.x	Tot.kolektómia:ostatné

5n251.02	Tot. proktokolektómia:otv.chir.s ileorek.anst.a rz.(Pouch)	5n265.01	Rozš.res.colon sigmoid.s odstr.sused.org:o.ch.s anst.
5n251.03	Tot.proktokolekt.:otv.chir.s ileorek.anst.bez rz.(Pouch)	5n265.02	Rozš.res.c.sigmoid.s odstr.sused.org:o.ch.s eneterost.sl.u.
5n251.04	Tot.proktokolektómia:otv.chir.s ileoanál.anst.a rz.(Pouch)	5n265.03	Rozš.res.colon sigmoid.s odstr.sused.org:o.ch.s2 eneterost.
5n251.05	Tot.kolektómia:otv.chir.s ileoanál.anst.bez rz.(Pouch)	5n265.04	Rozš.res.c.sigmoid.s odstr.sused.org:o.ch.s anst.An.praet.
5n251.08	Tot.proktokolektómia:otv.ch.s ileostómiou	5n265.20	Rozš.res.col.sigmoideum s odstr.sus.org:lsk.bez anst.
5n251.26	Tot.proktokolektómia:laparosc.s anast.a rezervoárom(Pouch)	5n265.21	Rozš.res.col.sigmoideum s odstr.sus.org:lsk.s anast.
5n251.27	Tot.proktokolekt.:laparosc.s anast.bez rezervoáru (Pouch)	5n265.4	Rozš.res.col.sigmoid.s odstr.sus.org:konver.lsk.-lpt.
5n251.28	Tot.proktokolektómia:laparosc. s ileostómiou	5n265.x	Rozš.res.col.sigmoid.s odstr.sus.org:ost.
5n251.4	Tot.proktokolektómia:konverzia lsk.-lpt.	5n26x.x	Iná rozšír.resekcia hr.čreva s odstr.sused.org:ost.
5n251.x	Tot.proktokolektómia:ost.	5n290	Odstránenie črevného segm.ako samost.v:duodenum
5n252.02	T.kolekt.s proktomusekt:o.ch.s ilrek.anast.a rezerv.(Pouch)	5n291	Odstr.črevného segm.ako samost.v:jejunum/lleum
5n252.03	T.kolekt.s proktomusekt:o.ch.s ilrek.anast.b.rez(Pouch)	5n292	Odstránenie črevného segm.ako samost.v:kolon
5n252.04	T.kolekt.s proktomusekt:o.ch.s ilan.anast.a rez.(Pouch)	5n29x	Odstránenie črevného segm.ako samost.v:ostatné
5n252.05	T.kolekt.s proktomusekt:o.ch.s ilanal.anst.b.rez.(Pouch)	5n310.0	Vytv.terminál.caecumstómie ako samost.v:lpt.
5n252.08	Tot.kolektómia s proktomukosektómiou:otv.ch.s ileostómiou	5n310.2	Vytv.terminál.caecumstómie ako samost.v:lsk.
5n252.26	Tot.kolekt.s proktomukosekt:lsk s anast.a rezerv.(Pouch)	5n310.4	Vytv.terminál.caecumstómie ako samost.v:konver.lsk.-lpt.
5n252.27	Tot.kolekt.s proktomukosekt:lsk s anast.bez rzv.(Pouch)	5n311.0	Vytv.terminál.ascendostómie ako samost.v:lpt.
5n252.28	Tot.kolektómia s proktomukosekt.:lsk s ileostómiou	5n311.2	Vytv.terminál.ascendostómie ako samost.v:lsk.
5n252.4	Tot.kolektómia s proktomukosektómiou:konver.lsk.-lpt.	5n311.4	Vytv.terminál.ascendostómie-sam.v:konver.lsk.-lap
5n252.x	Tot.kolektómia s proktomukosektómiou:ost.	5n312.0	Vytv.terminál.transverzostómie ako samost.v:lpt.
5n25x.02	Iná tot.kolekt.a proktokolekt:otv.ch.s ileorek.anast.a rezerv.	5n312.2	Vytv.terminál.transverzostómie ako samost.v:lsk.
5n25x.03	Iná tot.kolekt.a proktokolekt:otv.ch.s ileor.anast.bez rezerv.	5n312.4	Vytv.termin.transverzostómie-sam.v:zm.lsk.-lpt
5n25x.04	Iná tot.kolekt.a proktokolekt:otv.ch.s ileoan.anast.a s rezerv.	5n313.0	Vytv.termin.descendostómie ako samost.v:lpt.
5n25x.05	Iná tot.kolekt.a proktokolekt:otv.ch.s ileoan.anast.bez rezerv.	5n313.2	Vytv.termin.descendostómie ako samost.v:lsk.
5n25x.08	Iná tot.kolektómia a proktokolektómia:otv.ch.s ileostómiou	5n313.4	Vytv.terminál.descendostómie-sam.v:konver.lsk.-lap
5n25x.26	Iná tot.kolekt.a proktokolekt:lsk.s anast.a rezerv.	5n314.0	Vytv.termin.sigmoideostómie ako samost.v:lpt.
5n25x.27	Iná tot.kolekt.a proktokolekt:lsk.s anast.bez rezerv.	5n314.2	Vytv.termin.sigmoideostómie ako samost.vómia:lsk.
5n25x.28	Iná tot.kolekt.a proktokolekt:lsk.s ileost	5n314.4	Vytv.termin.sigmoideostómie-sam.v:konver.lsk.-lap
5n25x.4	Iná tot.kolektómia a proktokolektómia:konver.lsk.-lpt.	5n315.0	Vytv.termin.ileostómie ako samost.v:lpt.
5n25x.x	Iná tot.kolektómia a proktokolektómia:ost.	5n315.2	Vytv.termin.ileostómie ako samost.v:lsk.
5n260.01	Rozš.dx hemikolekt.s odstr.sused.org:otv.ch.s anast.	5n315.4	Vytv.terminál.ileostómie-sam.v:zm.lsk.-lpt.
5n260.02	Rozš.dx hmklkt.s ods.sused.org:otv.ch.s eneterost.a sl.u.	5n31x.0	Vytvorenie terminálnej enterostómie ako samost.v:ost.lpt.
5n260.03	Rozš.dx hmklkt.s ods.sused.org:otv.ch.s 2 eneterost.	5n31x.2	Vytvorenie terminálnej enterostómie ako samost.v:ost. lsk.
5n260.04	Rozš.dx hmklkt.s ods.sused.org:otv.ch.s anst.An.praet	5n31x.4	Vytv.terminál.enterostómie-sam.v:ost.konver.lsk.-lpt.
5n260.20	Rozš.dx hemikolekt.s odstr.sused.org:lsk.bez anast.	5n34a.0	Longitudinálne predženie čreva podľa Bianchiho
5n260.21	Rozš.dx hemikolektómia s ods.sused.org:lsk.s anast.	5n397.0	Sutúra ulkusu na čreve:laparotomicky
5n260.4	Rozš.dx hmklkt.s odstr.sused.org:konver.lsk.-lpt.	5n397.2	Sutúra ulkusu na čreve:laparoskopicky
5n260.x	Rozš.dx hemikolektómia s odstr.sused.org:anov:ost.	5n397.4	Sutúra ulkusu na čreve:konv.lsk.-lpt.
5n261.01	Rozš.sin.hemikolektómia s odstr.sused.org:o.ch.s anast.	5n397.x	Sutúra ulkusu na čreve:ostatné
5n261.02	Rozš.sin.hmklkt s odstr.sused.org:o.ch.s eneterost.sl.u.	5n398.0	Opich ulkusu na čreve:laparotomicky
5n261.03	Rozš.sin.hmklkt s odstr.sused.org:o.ch.s 2 eneterost	5n398.2	Opich ulkusu na čreve:laparoskopicky
5n261.04	Rozš.sin.hemikolekt.s odstr.sused.org:o.ch.s anas.An.praet.	5n398.4	Opich ulkusu na čreve:zm.lsk.-lpt.
5n261.20	Rozš.sin.hemikolektómia s odstr.sused.org:lsk.bez anst.	5n398.x	Opich ulkusu na čreve:ostatné
5n261.21	Rozš.sin.hmklkt s odstr.sused.org.:lsk.s anst.	5n420.01	Pred.manžet.res.[S.rs]rekt.s uch.sfin:o.ch.s anst.
5n261.4	Rozš.sin.hmklkt s odstr.sused.org.:zm.lsk.-lpt.	5n420.02	Pred.manžet.res.[S.rs]rekt.s uch.sfin:o.ch.s enterst.a sl.u.
5n261.x	Rozš.sin.hemikolektómia s odstr.sused.org.:ost.	5n420.21	Pred.manžet.res.[S.rs]rekt.s uch.sfin:lsk.s anst.
5n262.01	Rozš.subt.resekcia hr.čreva s odstr.sused.org.:o.ch.s anst.	5n420.22	Pred.manžet.res.[S.rs]rekt.s uch.sfin:lsk.s eneterst.a sl.u.
5n262.02	Rozš.subt.res.hr.čr.s odstr.sused.org.:o.ch.s eneterost.sl.u.zav.	5n420.x	Pred.manžet.res.[S.rs]rekt.s uch.sfin:lsk.ost.
5n262.03	Rozš.subtot.res.hr.čreva s odstr.sused.org.:o.ch.s 2 eneterost	5n421.01	Zad.manžet.[S.rs] rekta s uch.sfin.(rektt.z):o.ch.s anst.
5n262.04	Rozš.subt.res.hr.čreva s odstr.sused.org.:o.ch.s anas.An.praet.	5n421.02	Zad.manžet.[S.rs] rekta s uch.sf.(rektt.z):ot.ch.s enterst.a sl.u.
5n262.20	Rozš.subt.res.s hr.čreva s odstr.sused.org.:lsk.bez anastom.	5n421.x	Zad.manžet.[S.rs] rekta s uch.sfin.(rektt.z):lsk.ost.
5n262.21	Rozš.subt.resekcia hr.čr.s odstr.sused.org.:lsk.s anast.	5n422.01	Tubul.res.rekt.s uch.sfin.pri ponech.parapr:ot.ch.s anst.
5n262.4	Rozš.subtot.res.hr.čreva s odstr.sused.org.:konver.lsk.-lpt.	5n422.02	Tubul.res.rekt.s uch.sf.pri ponech.parapr:ot.ch.s enetrst.a sl.u.
5n262.x	Rozš.subtot.resekcia hr.čreva s odstr.sused.org.:ost.	5n422.21	Tubul.res.rekt.s uch.sfin.pri ponech.parapr:lsk.s anst.
5n263.01	Rozšír.kolektómia s odstr.sused.org:otv.ch.s anast.	5n422.22	Tubul.res.rekt.s uch.sfin.pri ponech.parapr:lsk.s enetrst.
5n263.02	Rozšír.kolektómia s odstr.sused.org:o.ch.s enterost.sl.u.zav.	5n422.7	Tubul.res.rekt.s uch.sfin.pri ponech.parapr:peraná.
5n263.03	Rozšír.kolektómia s odstr.sused.org:o.ch.s 2 eneterost.	5n422.x	Tubul.res.rekt.s uch.sfin.pri ponech.parapr:ost.
5n263.04	Rozšír.kolektómia s odstr.sused.org:o.ch.s anast.An.praet.	5n423.01	Pred.res.rekta pri uchovaní sfinkteru:otv.ch.s anst.
5n263.20	Rozšír.kolektómia s odstr.sused.org:lsk.bez anastom.	5n423.02	Predná res.rekta pri uchov.sfin:otv.ch.s enetrst.a sl.u.
5n263.21	Rozšír.kolektómia s odstr.sused.org:lsk.s anast.	5n423.21	Pred.res.rekta pri uchovaní sfinkteru:lsk.s anst.
5n263.4	Rozšír.kolektómia s odstr.sused.org:konver.lsk.-lpt.	5n423.22	Pred.res.rekta pri uch.sfin:lsk.s enetrst.a sl.u.
5n263.x	Rozšír.kolektómia s odstr.sused.org:ost.	5n423.x	Res.rekta pri uchovaní sfinkteru:predná resekcia:ost.
5n264.01	Rozš.proktokolektómia s odstr.sus.org:o.ch.s anst.	5n424.01	Vysoká pred.res.rekta s uch.sfin:otv.ch.s anast.
5n264.02	Rozš.proktokolektómia s odstr.sus.org:o.ch.s eneterost.sl.u	5n424.02	Vys.pred.res.rekt.s uch.sfin:otv.ch.s enetrst.a sl.u.zav.
5n264.03	Rozš.proktokolektómia s odstr.sus.org:o.ch.s 2 eneterost	5n424.21	Vysoká pred.res.rekt.s uchov.sfin:lsk.s anst.
5n264.04	Rozš.proktokolektómia s odstr.sus.org:o.ch.s anst.An.praet.	5n424.22	Vys.pred.res.rekt.s uch.sfin:lsk.s enetrst.a sl.u.
5n264.20	Rozš.proktokolektómia s odstr.sused.org:lsk.bez anst.	5n424.x	Vysoká predná resekcia rekta pri uchovaní sfinkteru:ost.
5n264.21	Rozš.proktokolektómia s odstr.sused.org:lsk.s anast.	5n425.01	Hlboká pred.res.rekt.s uch.sfin:otv.ch.s anast.
5n264.4	Rozš.proktokolektómia s odstr.sused.org:konver.lsk.-lpt.	5n425.02	Hlb.pred.res.rekt.s uch.sfin:otv.ch.s enetrst.a sl.u.
5n264.x	Rozš.proktokolektómia s odstr.sused.org:ost.	5n425.21	Hlboká pred.res.rekt.s uch.sfin:lsk.s anst.

5n425.22	Hlb.pred.res.rekt.s uch.sfin:lsk.s enterst.a sl.uz.	5n613.1	Biliodigestívna anastomóza k duodenu
5n425.x	Hlboká predná resekcia rekta pri uchovaní sfinkteru:ost.	5n613.2	Biliodigestívna anastomóza k jejunu
5n426.01	Hlb.pred.res.rekt.s uchov.sfin s peran.anst:otv.ch.s anst.	5n613.3	Biliodigestívna anastomóza k jejunu,interpoz.čr.klučky
5n426.21	Hlb.pred.res.rekt.s uchov.sfin s peran.anst:lsk.s anst.	5n613.4	Biliodigestívna anastomóza: jejunu s Roux-Y
5n426.x	Hlboká pred.res.rekt.s uch.sfin s peranál.anstom:ost.	5n613.5	Biliodigestívna anastomóza:ostatné
5n427.01	Rozš.pred.rs.rek s uch.sfin s ods.od sus.org:otv.ch.s anst.	5n623	Cholecystektómia:rozšírená
5n427.02	Rozš.pr.rs.rek s uch.sfin s ods.od ss.o:ot.ch.s enterst.a sl.uz.	5n640.00	Vsun./vým.1samoexpand.a nepokryt.stentu v žlč.c:lpt.
5n427.21	Rozš.pred.res.rek s uch.sfin s ods.od sus.org:lsk.s anst.	5n640.01	Vsun./vým.1samoexp.a nepokryt.stentu v žlč.c:lsk.
5n427.22	Rozš.pred.res.rek s uch.sfin s ods.od ss.o:lsk.s entrost.a sl.uz.	5n640.02	Vsun./vým.1samoexp.a nepokryt.stentu v žlč.c:konv.lsk-lpt.
5n427.x	Rozšír.pred.res.rek s uchov.sfin s ods.od ss.o:ost.	5n640.10	Vsun./vým.2samoexpand.a nepokryt.stentov v žlč.c:lpt.
5n429.01	Iná res.rekta pri uchovaní sfinkteru:otv.ch.s anst.	5n640.11	Vsun./vým.2samoexp.a nepokryt.stentov v žlč.c:lsk.
5n429.02	Iná res.rekta pri uchovaní sfinkteru:otv.ch.s entrost.a sl.uzáv.	5n640.12	Vsun./vým.2samoexp.a nepokryt.stentov v žlč.c:konv.lsk-lpt.
5n429.21	Iná res.rekta pri uchovaní sfinkteru:lsk.s anst.	5n640.20	Vsun./vým.3samoexpand.a nepokryt.stentov v žlč.c:lpt.
5n429.22	Iná res.rekta pri uchovaní sfinkteru:lsk.s entrost.a sl.uzáv.	5n640.21	Vsun./vým.3samoexp.a nepokryt.stentov v žlč.c:lsk.
5n429.x	Iná res.rekta pri uchovaní sfinkteru:ost.	5n640.22	Vsun./vým.3samoexp.a nepokryt.stentov v žlč.c:konv.lsk-lpt.
5n42a.0	Abdominoperineálna res.rekta bez zachovania sfinkteru:lpt.	5n640.30	Vsun./vým.4+samoexpand.a nepokryt.stentov v žlč.c:lpt.
5n42a.2	Abdominoperin.res.rekta bez zachov.sfinkteru:komb.otv.ch.s lsk.	5n640.31	Vsun./vým.4+samoexp.a nepokryt.stentov v žlč.c:lsk.
5n42a.x	Abdominoperineál.res.rekta bez zachovania sfinkteru:ost	5n640.32	Vsun./vým.4+samoexp.a nepokryt.stentov v žlč.c:konv.lsk-lpt.
5n42b	Abdominoper.res.rekta bez zachov.sfinkteru.s odstr.sus.org.	5n641.00	Vsun./vým.1samoexp.a pokryt.stent-prot.v ž.c:lpt.
5n42c.1	Abdominosakr.res.rekt.bez zachov.sfinkt:lpt.,abdmnsakr	5n641.01	Vsun./vým.1samoexp.a pokryt.stent-protéz.v žlč.c:lsk.
5n42c.2	Abdmnsakr.res.rekt.bez zachov.sfinkt:komb.lpt-lsk,abdmnsakr	5n641.02	Vsun./vým.1samoexp.a pokryt.stent-prot.v ž.c:konv.lsk-lpt.
5n42c.x	Abdominosakr.res.rekt.bez zachov.sfinkt:iná	5n641.10	Vsun./vým.2samoexp.a pokryt.stent-protéz.v žlč.c:lpt.
5n42d	Abdominosakr.res.rekt.bez zachov.sfinkt s odstr.sus.org	5n641.11	Vsun./vým.2samoexp.a pokryt.stent-prot.v ž.c:lsk.
5n42e	Sakroperineálna res.rekta bez zachovania sfinkteru:	5n641.12	Vsun./vým.2samoexp.a pokryt.stent-prot.v ž.c:konv.lsk-lpt.
5n42f	Perineálna res.rekta bez zachovania sfinkteru:	5n641.20	Vsun./vým.3samoexp.a pokryt.stent-prot.v ž.c:lpt.
5n42x	Resekcia rekta bez zachovania sfinkteru:ostatné	5n641.21	Vsun./vým.3samoexp.a pokryt.stent-protéz.v žlč.c:lsk.
5n43f	Grazilisova plastika anusu a sfinkterového aparátu	5n641.22	Vsun./vým.3samoexp.a pokryt.stent-prot.v ž.c:konv.lsk-lpt.
5n510.0	Atyp.res.chor.tk. pečene, lokálna excízia:lpt.	5n641.30	Vsun./vým.4+samoexp.a pokryt.stent-prot.v žlč.c:lpt.
5n510.2	Atyp.res.chor.tk. pečene, lokálna excízia:lsk.	5n641.31	Vsun./vým.4+samoexp.a pokryt.stent-prot.v žlč.c:lsk.
5n510.4	Atyp.res.chor.tk. pečene, lokál.excízia:konv.lsk.-lpt.	5n641.32	Vsun./vým.4+samoexp.a pokryt.stent-prot.v ž.c:konv.lsk-lpt.
5n510.x	Atyp.res.chor.tk. pečene, lokálna excízia:ostatné	5n64x.0	Vsun./vým.samoexp.st/prot.v žlč.c:ost.stenty:lpt.
5n511.0	Resekcia endocysty pečene (Echinokokovej cysty):lpt.	5n64x.1	Vsun./vým.samoexp.st/prot.v žlč.c:ost.stenty:lsk.
5n511.2	Resekcia endocysty pečene (Echinokokovej cysty):lsk.	5n64x.2	Vsun./vým.samoexp.st/prot.v žl.c:ost.stenty:konv. lsk.-lpt.
5n511.4	Res.endocysty pečene (Echinokok.cysty):konv.lsk.-lpt.	5n651.0	Incíz.Oddi sf.a Papilla duodeni major[papilotómia]:lpt.
5n511.x	Res.endocysty pečene (Echinokok.cysty):ost.	5n651.2	Incíz.Oddi sf.a Papilla duodeni major[papilotómia]:lsk.
5n512.0	Klinovitá resekcia chorého tkaniva pečene:lpt.	5n651.4	Incíz.Oddi sf.a Papilla d.major[papilotómia]zm.lsk.-lpt.
5n512.2	Klinovitá resekcia chorého tkaniva pečene:lsk.	5n651.x	Incíz.Oddi sf.a Papilla d. major[papilotómia]:ost.
5n512.4	Klinovitá resekcia chorého tkaniva pečene:zm.lsk.-lpt.	5n652.0	Ost.incízie (s duodeni) na Oddi sf.a Papilla d.major:lpt.
5n512.x	Klinovitá resekcia chorého tkaniva pečene:ost.	5n652.2	Ost.incízie (s ddnt) na Oddi sf.a Papilla d.major:lsk.
5n514.0	Lok.deš.chor.tk.pečene alk.inj.s využ.nav.zobraz.p:lpt.	5n652.4	Ost.incízie (s ddnt) na Oddi sf.a Pap.d.major:zm.lsk.-lpt.
5n514.2	Lok.deš.chor.tk.pečene alk.inj.s využ.nav.zob.postup:lsk.	5n652.x	Ost.incízie (s ddnt) na Oddi sf.a Papilla d.major:ost.
5n514.4	Lok.deš.chor.tk.pečene alk.inj.s využ.nav.zob.p:zm.lsk-lpt	5n694.0	Deštrukcia žlčových ciest:lpt.
5n514.x	Lok.deš.chor.tk.pečene alk.inj.s využ.nav.zob.p:os.	5n694.2	Deštrukcia žlčových ciest:lsk.
5n515.0	Lok.deštr.chor.tk.peč.induk.vysokofrekv.termterap:lpt.	5n694.4	Deštrukcia žlčových ciest:konv.lsk.-lpt.
5n515.2	Lok.deštr.chor.tk.peč.induk.vysokofrekv.termterap:lsk.	5n695.0	Drenáž na žlčových cestách:lpt.
5n515.4	Lok.deštr.chor.tk.peč.induk.vysokofrekv.termterap:zm.lsk.-lpt.	5n695.2	Drenáž na žlčových cestách:lsk.
5n515.x	Lok.deštr.chor.tk.peč.induk.vysokofrekv.termterap:ost.	5n695.4	Drenáž na žlčových cestách:konv.lsk.-lpt.
5n51x.0	Iná lokálna deštr.chor.tk.pečene:lpt.	5n69a.0	Odstr.aloplast.materiálu na žlč.cest:lpt.
5n51x.2	Iná lokálna deštr.chor.tk.pečene:lsk.	5n69a.2	Odstr.aloplast.materiálu na žlč.cest:lsk.
5n51x.4	Iná lokálna deštr.chor.tk.pečene:zm.lsk.-lpt.	5n69a.4	Odstr.aloplast.mat.na žlč.cest:konv.lsk.-lpt.
5n51x.x	Iná lokálna deštr.chor.tk.pečene:ost.	5n69b.0	Hemostáza žlčových ciest:lpt.
5n520	Segmentárna resekcia jedného segmentu pečene	5n69b.2	Hemostáza žlčových ciest:lsk.
5n521	Lavostranná hemihepatektómia	5n69b.4	Hemostáza žlčových ciest:zm.lsk.-lpt.
5n522	Pravostranná hemihepatektómia	5n69c.0	Revízia žlč.ciest ako samost.výk:lpt.
5n523	Trisegmentektómia pečene	5n69c.2	Revízia žlč.ciest ako samost.výk:lsk.
5n524	Bisegmentektómia pečene	5n69c.4	Revízia žlč.ciest ako samost.výk:zm.lsk.-lpt.
5n525	Resekcia pečene, ďalšie segmentárne kombinácie	5n69d.0	Vsun.protézy bez samoexpand.schop.do žlč.ciest:lpt.
5n52x	Anatomická (typická) resekcia pečene:ostatné	5n69d.2	Vsun.protézy bez samoexpand.schop.do žlč.ciest:lsk.
5n531	Odstr.hepatál. transplantátu ako samostatný výkon	5n69d.4	Vsun.protézy bez samoexp.schop.do žlč.ciest:zm.lsk.-lpt.
5n532	Odstr.vlast.tkaniva pečene ako samost.výk.	5n69e.0	Vsun.2/viac protéz bez samoexpand.sch.do žlč.ciest:lpt.
5n533	L-str.bisegmentektómia pečene,Live org.darc.(in vivo)	5n69e.2	Vsun.2/viac protéz bez samoexpand.sch.do žlč.ciest:lsk.
5n534	L-str.hemihepatektómia pre org.darcovstvo počas života	5n69e.4	Vsun.2/viac protéz bez samoexp.sch.do žlč.c:zm.lsk.-lpt.
5n535	P-str.hemihepatektómia pre org.darcovstvo počas života	5n69f.0	Vým.protézy bez samoexpand.schop.v žlč.cestách:lpt.
5n536	Res.časti peč., ďalšie segm.kombi.pre org.darcov.poč.života	5n69f.2	Výmena protézy bez samoexpand.schop.v žlč.cestách:lsk.
5n53x	Hepatektómia pre transplantáciu, ostatné	5n69f.4	Vým.protézy bez samoexpand.schop.v žlč.cestách:zm.lsk.-lpt.
5n550	Sutúra a opich pečene za účelom hemostázy (po por.)	5n69g	Sutúra žlčovodov (po poranení)
5n552	Rekonštrukcia pečene, plastika omenta	5n69x.0	Ostat.operácie na žlč.cestách:lpt.
5n591.0	Incízia pečene:bez ďalších výkonov	5n69x.2	Ostat.operácie na žlč.cestách:lsk.
5n591.1	Incízia pečene:drenáž	5n69x.4	Ostat.operácie na žlč.cestách:zm.lsk.-lpt.
5n591.x	Incízia pečene:iná	5n710.0	Incízia pankreasu bez ďalších výkonov



5n710.1	Drenáž pankreasu	5n873	Uzavretie diafragmatickej hernie s alogén.m.
5n710.2	Incízia pankreasu s odstránením konkrementov	5n874.0	Uzavr.diafragm.her.s aopl.mat:lpt.
5n710.x	Incízia, drenáž pankreasu, ostatné	5n874.1	Uzavr.diafr.hernie s aopl.mat:lsk.transperit
5n711	Excízia chorého tkaniva pankreasu	5n874.2	Uzav.diafr.her.s aopl.mat:esk.totál.extaperit.p.
5n712.0	Deštrukcia chor.tkaniva pankreasu bez laváže	5n874.3	Uzav.diafr.hernie s aopl.mat:transtorak.
5n712.1	Deštrukcia chor.tkaniva pankreasu s lavážou	5n874.4	Uz.diafragmat.her.s aopl.mat.torakoabd.
5n715	Ost.lok.excízia a deštr.chor.tkanív pankreasu	5n874.5	Uzavr.diafr.her.s aopl.mat:torakoskop.
5n71a	Vnútná drenáž pankreasu, pankreatogastrotómia	5n874.x	Uzavr.diafragm.her.s aopl.mat:ost.
5n71b	Vnútná drenáž pankreasu, pankreatoduodenostómia	5n875	Uzavr.diafragm.hernie pri recidíve bez plast.
5n71c	Vnútná drenáž pankreasu, pankreatojejunostómia	5n876	Uzavr.diafragm.hernie pri recidíve s plast.
5n71x	Vnútná drenáž pankreasu, ostatné	5n877	Uzavr.diafragm.hernie pri recidíve s autológ.m.
5n720.0	Enukleácia tumoru pankreasu:laparotomicky	5n878	Uzavr.diafragm.hernie pri recidíve s alogén.m.
5n720.2	Enukleácia tumoru pankreasu:laparoskopicky	5n879.0	Uzavr.diafragm.her.pri recidíve s aopl.mat:lpt.
5n721.0	Parciál.l.-str.pankreatektómia bez anastomózy:lpt.	5n879.1	Uz.diafr.hernie pri recid.s aopl.mat:lsk,transperiton.
5n721.2	Parciál.l.-str.pankreatektómia bez anastomózy:lsk.	5n879.2	Uz.diafr.hernie pri recid.s aopl.mat:esk.tot.extperit.prís
5n721.4	Parciál.l.-str.pankreatektómia bez anastomózy:zm.lsk.-lpt.	5n879.3	Uzavr.diafr.hernie pri recid.s aopl.mat:transtorak.
5n722	Parc.res.hlavy pankreasu:zachov.pyloru	5n879.4	Uzavr.diafr.hernie pri recid.s aopl.mat:torakoabdom.
5n723	Parc.res.hlavy pankreasu:zachov.duodena	5n879.5	Uzavr.diafr.hernie pri recid.s aopl.mat:torakoskop.
5n724	Segmentárna pankreatektómia	5n879.x	Uzavretie diafragmat.hernie pri recidíve s aopl.mat:ost.
5n725	Parciálna pankreatektómia s čiastočnou resekciou žalúdka	5n87x	Uzavretie diafragmatickej hernie:ostatné
5n72a	Tot.pankreatektómia:s parciálnou resekciou žalúdka	5n994	Vsunutie peritoneovaskulárneho shuntu
5n72b	Tot.pankreatektómia:zachov.pyloru	5o315.0	Eviscerácia malej panvy u muža:otv.chir.
5n72c	Tot.pankreatektómia:zachov.duodena	5o315.4	Eviscerácia malej panvy u muža:lsk.
5n72d	Tot.pankreatektómia:ostránenie transplantátu pankreasu	5o315.x	Eviscerácia malej panvy u muža:ostatné
5n72x.0	Parciálna pankreatektómia, ostatné	5o330.0	Vytv.rezervoáru moč.mechúra s použ.ilea:otv.chir.
5n72x.1	Totálna pankreatektómia, ostatné	5o330.4	Vytv.rezervoáru moč.mechúra s použ.ilea:lsk.
5n740	Anastomóza ductus pankreatikus:k žalúdka	5o330.x	Vytv.rezervoáru moč.mechúra s použ.ilea:iné
5n741	Anastomóza ductus pankreatikus:k jejunu	5o331.0	Vytv.rezervoáru moč.mech.s použ.hr.čreva:otv.chir.
5n742	Anastomóza ductus pankreatikus:k duodenu	5o331.4	Vytv.rezervoáru moč.mech.s použ.hr.čreva:lsk.
5n743	Anastom.d.pancreat:k jejunu,s Roux-Y-anastm.	5o331.x	Vytv.rezervoáru moč.mech.s použ.hr.čreva:ost.
5n74x	Anastomóza ductus pancreaticus:ostatné	5o332.0	Vytv.rezervoáru moč.mech.s použitím ileocéka:otv.chir.
5n790.0	Incízia ductus pancreaticus:lpt.	5o332.4	Vytv.rezervoáru moč.mech.s použitím ileocéka:lsk.
5n790.2	Incízia ductus pancreaticus:lsk.	5o332.x	Vytv.rezervoáru moč.mech.s použitím ileocéka:iné
5n790.4	Incízia ductus pancreaticus:konv.lsk.-lpt.	5o333.0	Vytv.rezervoáru moč.mech.s použ.žalúdka:otv.chir.
5n790.x	Incízia ductus pancreaticus:ostatné	5o333.4	Vytv.rezervoáru moč.mech.s použ.žalúdka:lsk.
5n791.0	Incízia papily pankreasu (papilotómia):lpt.	5o333.x	Vytv.rezervoáru moč.mech.s použ.žalúdka,ost.
5n791.x	Incízia papily pankreasu (papilotómia):ostatné	5o334	Náhrada močového mechúra ortotopická
5n792.0	Odstr.konkrementu z ductus pancreaticus:lpt.	5o335.0	Konv.inej s-vez.der.na náhr.reserv(pouch):otv.chir
5n792.x	Odstr.konkrementu z ductus pancreaticus:ost.	5o335.4	Konv.inej s-vez.der.na náhr.reserv(pouch):lsk.
5n793.0	Excízia ductus pancreaticus:lpt.	5o335.x	Konv.inej s-vez.der.na náhr.reserv(pouch):iné
5n793.x	Excízia ductus pancreaticus:ostatné	5o33x.0	Iná náhrada močového mechúra:otv.chir.
5n794.0	Deštrukcia ductus pancreaticus:lpt.	5o33x.4	Iná náhrada močového mechúra:lsk.
5n794.x	Deštrukcia ductus pancreaticus:ostatné	5o33x.x	Iná náhrada močového mechúra:iné
5n795.0	Drenáž ductus pancreaticus:lpt.	5o907.1	Radikál.paraaortál.lymfadenektómia v kombi. s inými OP:lpt.
5n795.x	Drenáž ductus pancreaticus:ostatné	5o907.2	Radikál.paraaortál.lymfadenekt.kombi. s inými OP:lumbt.
5n79a.0	Dilatácia pankreatických vývodov:lpt.	5o907.4	Radikál.paraaortál.lymfadenekt.kombi. s inými OP:lsk.
5n79a.x	Dilatácia pankreatických vývodov:ostatné	5o907.x	Radikál.paraaortál.lymfadenekt.kombi. s inými OP:ost.
5n79c.0	Hemostáza na pankrease a pankreatických cestách:lpt.	5o908.1	Radik.panvová lymfadenektómia v kombi.s i.OP:lpt.
5n79c.x	Hemostáza na pankrease a pankreatických cestách:ost.	5o908.2	Radik.panvová lymfadenektómia v kombi.s i.OP:lumbt.
5n79d.0	Revízia na pankrease a pankr.c.ako samost.výk:lpt.	5o908.4	Radik.panvová lymfadenektómia v kombi.s i.OP:lsk.
5n79d.x	Revízia na pankrease a pankr.c.ako samost.výk:ostatné	5o908.x	Radik.panvová lymfadenektómia v kombi.s i.OP:iné
5n79g.0	Vsun.samoexp.protézy na pankrease a pankr.c:laparot.	5q741	Radikálna vulvektómia
5n79g.x	Vsun.samoexp.protézy na pankrease a pankr.c:ost.	5t380	Artrodéza sakroiliakálneho spojenia
5n79h.0	Vsun.protézy bez samoexp.schop.pankreas a pankr.c:lap	5t383↔	Artrodéza kolenného kĺbu
5n79h.x	Vsun.protézy bez samoexp.schop.pankreas a pankr.c:ost.	5t387.0↔	Artrodéza členkového kĺbu bez ďalšieho kĺbu
5n79j.0	Výmena samoexp.protézy na pankrease a pankr.c:laparot.	5t387.1↔	Artrodéza členkového kĺbu so subtalárnym kĺbom
5n79j.x	Výmena samoexp.protézy na pankrease a pankr.c:ost.	5t387.2↔	Artrodéza členk.kĺbu so subtalár.a Chopardovým kĺbom
5n79k.0	Vým.protézy bez samoexp.schop.pankreas a pankr.c:lap	5t388.1↔	Artrodéza sub talo:1 časť subtalárneho kĺbu
5n79k.x	Vým.protézy bez samoexp.schop.pankreas a pankr.c:ost.	5t388.2↔	Artrodéza sub talo:2 časti subtalárneho kĺbu
5n79m.0	Sutúra na pankrease a pankr.cestách po poranení:lpt.	5t388.3↔	Artrodéza sub talo:3 časti subtalárneho kĺbu
5n79m.2	Sutúra na pankrease a pankr.cestách po poranení:lsk.	5t500.0↔	Impl.totál.endoprotézy bedr.kĺbu,necement.
5n79m.4	Sutúra na pankrease a pankr.cestách po poran.:konv.lsk.-lpt.	5t500.1↔	Implantácia totál.endoprotézy bedr.kĺbu, cement.
5n79m.x	Sutúra na pankrease a pankr.cestách po poranení:osta.	5t500.2↔	Impl.totál.endoprotézy bedr.kĺbu,hybrid čiastoč.cement.
5n79x.0	Iné OP na pankrease a pankr.cest:lpt.	5t502.0↔	Impl.totál.špeciál.endoprotézy bedr.kĺbu, necementovaná
5n79x.2	Iné OP na pankrease a pankr.cest:lsk.	5t502.1↔	Impl.totál.špeciál.endoprotézy bedr.kĺbu, cementovaná
5n79x.4	Iné OP na pankrease a pankr.cest:zm.lsk.-lpt.	5t502.2↔	Impl.totál.špeci.endoprotézy bedr.kĺbu, hybrid čiast.cement.
5n79x.x	Iné OP na pankrease a pankr.cest:ostatné	5t503.0↔	Implant.cervikokapitál.protézy bedr.kĺbu,necement.
5n870	Uzavretie diafragmatickej hernie bez plastiky	5t503.1↔	Implantácia cervikokapitálnej protézy bedr.kĺbu,cement.
5n871	Uzavretie diafragmatickej hernie s plastikou	5t504.0↔	Impl.bipolár.cervikokapit.protézy bedr.kĺbu,necement.
5n872	Uzavretie diafragmatickej hernie s autogen.m.	5t504.1↔	Impl.bipolár.cervikokapit.protézy bedr.kĺbu,cement.

5t508.0↔	Impl.povrch.protézy hlavice femuru hip resurfacing,necement.	5t524.1↔	Impl.bikond.povrch.prot.kolena č.spoj.s pat.náhr.,cem
5t508.1↔	Impl.povrch.protézy hlavice femuru hip resurfacing,cement.	5t524.2↔	Impl.bikond.povrch.pr.kolena č.spoj.s pat.náhr.,hybrid
5t508.2↔	Impl.povrch.protézy hlavice femuru hip resurfacing,hybrid.	5t525.0↔	Impl.tot.endoprot.kolena spoj.bez pat.náhr.,necem
5t509.00↔	Impl.metaf.protézy hl.femuru s k.driek.bez acet.komp.,necemen.	5t525.1↔	Impl.tot.endoprot.kolena spoj.bez pat.náhr.,cement
5t509.01↔	Impl.metaf.protézy hl.femuru s k.driek.bez acet.komp.,cement.	5t525.2↔	Impl.tot.endoprot.kolena spoj.bez pat.náhr.,hybrid
5t509.10↔	Impl.metafyz.protézy hl.femuru s kr.dr.s acet.komp.,necem.	5t526.0↔	Impl.tot.endopr.kolena spoj.s pat.náhr.,necement
5t509.11↔	Impl.metafyz.protézy hl.femuru s kr.dr.s acet.komp.,cem.	5t526.1↔	Impl.tot.endopr.kolena spoj.s pat.náhr.,cement
5t509.12↔	Impl.metafyz.prot.hl.femuru s kr.dr.s acet.komp.,hybrid č.cem.	5t526.2↔	Impl.tot.endopr.kolena spoj.s pat.náhr.,hybrid
5t50x.0↔	Iné implant.endoprotézy bedr.kíbu,necement	5t527.10↔	Impl.patel.náhrady kolena,necem.patelár.komponenta
5t50x.1↔	Iné implantácie endoprotézy bedr.kíbu,cement	5t527.11↔	Impl.patel.náhrady kolena, cement.patel.komponenta
5t50x.2↔	Iné implantácie endoprotézy bedr.kíbu,hybrid	5t527.20↔	Impl.patel.náhrady kolena,patelofemor.necem.náhr.
5t510↔	Revizia endoprotézy bedrového kíbu bez výmeny	5t527.21↔	Impl.patel.náhrady kolena,patelofemor.cem.náhrada
5t511.00↔	Vým.femor.kompon.protézy hl.femuru na cervikokop.nec.pr.hl.	5t527.22↔	Impl.patel.náhrady kolena, patelofem.hybrid.náhr.
5t511.01↔	Vým.femor.komponen.protézy hl.fe na cervikokop.cem.pr.hl	5t527.30↔	Impl.patel.náhrady kolena,izol.náhr.femor.plochy,necem.
5t511.2↔	Vým.femor.kompon.protézy hl.femuru na šp.pr.hl.f.	5t527.31↔	Impl.patel.náhrady kolena,izol.náhrada femor.plochy,cemen.
5t511.3↔	Vým.femor.komponen.protézy hl.femuru na bipol.pr.hl.f.	5t528.0↔	Impl.špeciál.protézy kolena,necement
5t511.4↔	Výmena femorálnej komponenty hlavičky protézy	5t528.1↔	Impl.špeciál.protézy kolena,cement
5t511.80↔	Výmena femor.komp.pr.hl.fem:na tot.necem.pr.hl.f.	5t528.2↔	Impl.špeciál.protézy kolena,hybrid
5t511.81↔	Výmena femor.komp.pr.hl.femuru:na tot.cem.pr.hl.f.	5t529.1↔	Impl.protézy kolena so zvýš.ohyb.schop.bez pat.náhr,cement
5t511.82↔	Vým.femor.komponenty pr.hl.femuru:na tot.hyb.pr.hl.f.	5t529.2↔	Impl.protézy kolena so zvýš.ohyb.schop.bez pat.náhr,hybrid
5t511.x↔	Vým.femorálnej komp.protézy hl.femuru:ostatné	5t52a.1↔	Impl.protézy kolena so zvýš.ohyb.schop.s pat.náhr,cement
5t512.10↔	Výmena acetab.komponenty bedra na acetab.komp.,necem.	5t52a.2↔	Impl.protézy kolena so zvýš.ohyb.schop.s pat.náhr,hybrid
5t512.11↔	Vým.acetabulárnej komp.bedra na acetab.komp.,cem.	5t52b↔	Impl.interpozicí.nezakotveného implantátu kolena
5t512.20↔	Vým.acet.komp.bedra na acet.komp,necem.s vým.hl.	5t52c.0↔	Impl.bikompart.protézy kolena bez pat.náhr,necement
5t512.21↔	Vým.acet.komp.bedra na acet.komp,cem.s vým.hl.	5t52c.1↔	Impl.bikompart.protézy kolena bez pat.náhr,cement
5t512.3↔	Vým.acetabulár.kompenty bedra na špeciál.prt.hl.f.	5t52c.2↔	Impl.bikompart.protézy kolena bez pat.náhr,hybrid
5t512.60↔	Vým.acetab.komp.bedra, izol.inlay bez vým.jamky	5t52d.0↔	Impl.bikompart.protézy kolena s patel.náhr,necement
5t512.61↔	Vým.acet.komp.bedra,izol.inlay bez vým.jamky s vým.hl	5t52d.1↔	Impl.bikompart.protézy kolena s patel.náhr,cement
5t512.80↔	Vým.acetab.komp.bedra na tot.necem.prot.hl.fem.	5t52d.2↔	Impl.bikompart.protézy kolena s patel.náhr,hybrid
5t512.81↔	Vým.acetab.komp.bedra na tot.cement.prot.hl.fem.	5t52e.0↔	Impl.endoprotet.klb.náhrady kolena bez pohyb.funk,necem
5t512.82↔	Vým.acetab.komp.bedra na tot.hybr.pr.hl.fem.	5t52e.1↔	Impl.endoprotet.klb.náhr.kolena bez pohyb.funk,cement
5t512.x↔	Vým.acetabulárnej komponenty bedra,ost.	5t52e.2↔	Impl.endoprotet.klb.náhr.kolena bez pohyb.funk,hybrid
5t513.2↔	Vým.cement.totál.endopr.bedra na šp.pr.hl.femuru	5t52x.0↔	Ostat.implantácia endoprotézy kolen.kíbu,necement.
5t513.80↔	Vým.cem.tot.endopr.bedra na tot.necem.pr.hl.f.	5t52x.1↔	Ostat.implantácia endoprotézy kolen.kíbu,cement.
5t513.81↔	Vým.cem.tot.endopr.bedra na tot.cem.pr.hl.fem.	5t52x.2↔	Ostat.implantácia endoprotézy kolen.kíbu,hybrid.
5t513.82↔	Vým.cement.totál.endopr.bedra na tot.hybr.pr.hl.f.	5t530↔	Revizia endoprotézy kolenného kíbu bez výmeny
5t513.x↔	Výmena cement.totál.endopr.bedra,ostatné	5t531.10↔	Vým.unikondylárnej prot.kolena na unikond.prot.,necem.
5t514.2↔	Vým.necem.tot.endopr.bedra na šp.pr.hl.f.	5t531.11↔	Vým.unikondylárnej prot.kolena na unikond.prot.,cem.
5t514.80↔	Vým.necem.tot.endopr.bedra na tot.necem.pr.hl.f.	5t531.20↔	Vým.unikond.prot.kolena na bikond.pov.pr.bez pat.náhr,necem
5t514.81↔	Vým.necem.tot.endopr.bedra na tot.cem.pr.hl.fem.	5t531.21↔	Vým.unikond.prot.kolena na bikond.pov.pr.bez pat.náhr,cem
5t514.82↔	Vým.necem.tot.endopr.bedra na tot.hybr.pr.hl.f.	5t531.30↔	Vým.unikond.prot.kolena na bikond.pov.pr.s patel.náhr,necem
5t514.x↔	Vým.necem.totál.endoprotézy bedra,ostatné	5t531.31↔	Vým.unikond.prot.kolena na bikond.pov.pr.s patel.náhr,cem
5t515.2↔	Vým.hybrid.tot.endopr.bedra na špec.pr.hl.fem.	5t531.50↔	Vým.unikond.protézy kolena na totál.endopr.kolena spoj,necem.
5t515.80↔	Vým.hybrid.tot.endopr.bedra a tot.necem.pr.hl.f.	5t531.51↔	Vým.unikondyl.protézy kolena na totál.endopr.kolena spoj,cem.
5t515.81↔	Vým.hybrid.tot.endopr.bedra na tot.cem.pr.hl.fem.	5t531.52↔	Vým.unikond.prot.kolena na totál.endopr.kol.spoj-hybr/č.cem.
5t515.82↔	Vým.hybrid.tot.endopr.bedra na tot.hybr.pr.hl.f.	5t531.6↔	Výmena unikondylárnej protézy kolenného kíbu inlay
5t515.x↔	Výmena hybridnej totálnej endoprotézy bedra,ost.	5t531.x↔	Výmena unikondylárnej protézy kolenného kíbu, ostatné
5t516.2↔	Vým.totál.endoprotézy bedra na špec.pr.hl.f.	5t532.0↔	Vým.bikondyl.povrch.pr.kolena na bikond.povrch.p.rovn.typu
5t516.80↔	Vým.tot.endopr.bedra na špec.tot.necem.pr.hl.f.	5t532.40↔	Vým.bikondyl.pov.pr.kolena na bik.p.p.iný typ,necem.
5t516.81↔	Vým.tot.endopr.bedra na špec.tot.cemen.pr.hl.f.	5t532.42↔	Vým.bikondyl.pov.pr.kolena na bik.p.p.iný typ,hybrid/cem.
5t516.82↔	Vým.tot.endopr.bedra na špec.tot.hybr.pr.hl.fem.	5t532.50↔	Vým.bikondyl.pov.pr.kolena na totál.endopr.kol.spoj,necem.
5t516.x↔	Výmena tot.endoprotézy bedra na špeciálnu,ostatné	5t532.52↔	Vým.bikondyl.pov.pr.kolena na tot.endopr.kol.spoj,hybrid/cem.
5t51j.2↔	Vým.metafyz.pr.hl.f.s kr.driek.na špec.protézu.hl.fem.	5t532.6↔	Výmena bikondylárnej povrchovej protézy kolena inlay
5t51j.80↔	Vým.metafyz.protézy hl.f.s kr.driek.na tot.necem.pr.h.f.	5t532.7↔	Vým.bikondyl.povr.protézy kolena, vým.femorál.komponenty
5t51j.81↔	Vým.metafyz.protézy hl.f.s kr.driek.na tot.cem.pr.h.f.	5t532.8↔	Vým.bikondyl.povr.protézy kolena, výmena tibiál.komponenty
5t51j.82↔	Vým.metafyz.protézy hl.f.s kr.driek.na tot.hybr.pr.h.f.	5t532.a0↔	Vým.bikondyl.povr.pr.kolena na špeciál.endopr.kol.,necem.
5t51j.x↔	Vým.metafyz.protézy hl.femuru s kr.driek.,ost.	5t532.a1↔	Vým.bikondyl.povr.pr.kolena na špeciál.endopr.kol.,cem.
5t520.0↔	Impl.unikondylár.protézy kolen.kíbu,necement	5t532.x↔	Výmena bikondylárnej povrch.protézy kolena,ost.
5t520.1↔	Impl.unikondylár.protézy kolen.kíbu,cement	5t533.0↔	Vým.spoj.totál.endoprotézy kolena rovnakého typu
5t520.2↔	Impl.unikondylár.protézy kolen.kíbu,hybrid	5t533.50↔	Vým.spoj.totál.endopr.kolena na totál.endopr.kol.spoj-necem.
5t521.0↔	Imp.bikond.pov.prot.kolena bez spoj.bez pat.náhr.,necem	5t533.52↔	Vým.spoj.tot.endopr.kolena na tot.endopr.kol.spoj-hybr/cem.
5t521.1↔	Imp.bikond.pov.protézy kolena bez spoj.bez pat.náhr.,cem.	5t533.7↔	Vým.spoj.tot.endopr.kolena,výmena femorál.komp.
5t521.2↔	Imp.bikond.pov.pr.kolena bez spoj.bez pat.náhr.,hybrid	5t533.8↔	Vým.spoj.tot.endopr.kolena,výmena tibiál.komp.
5t522.0↔	Impl.bikond.pov.pr.kolena bez spoj.s pat.náhr.,necem	5t533.9↔	Vým.spoj.tot.endopr.kolena,výmena patelár.komp.
5t522.1↔	Impl.bik.pov.pr.kolena bez spoj.s pat.náhr.,cement	5t533.a0↔	Vým.spoj.tot.endop.kolena na špec.endopr.kolena,necem.
5t522.2↔	Impl.bik.pov.pr.kolena bez spoj.s pat.náhr.,hybrid	5t533.a1↔	Vým.spoj.tot.endop.kolena na špec.endopr.kolena,cem.
5t523.0↔	Impl.bikond.pov.pr.kolena č.spoj.bez pat.náhr.,necem	5t533.x↔	Výmena spojenej totálnej endoprotézy kolena,ostatné
5t523.1↔	Impl.bikond.pov.pr.kolena č.spoj.bez pat.náhr.,cem	5t534.0↔	Vým.špec.protézy kolena rovnakého typu
5t523.2↔	Impl.bikond.pov.pr.kolena č.spoj.bez pat.náhr.,hybrid	5t534.7↔	Vým.špec.protézy kolena,výmena femor.komponenty
5t524.0↔	Impl.bikond.povrch.pr.kolena č.spoj.s pat.náhr.,necem	5t534.8↔	Vým.špec.protézy kolena,výmena tibiál.komp.

5t534.9↔	Vým.špec.protézy kolena,vým.patelár.komp.	5t65e.7	Epifyzeodéza chrbt.-usmer.rastu skobami pamäť.efekt:7skôb.
5t534.x↔	Výmena špeciálnej protézy kolena,ost.	5t65e.8	Epifyzeodéza chrbt.-usmer.rastu skobami pamäť.efekt:8skôb.
5t535.10↔	Vým.patelár.náhrady na necem.patelár.komp.	5t65e.9	Epifyzeodéza chrbt.-usmer.rastu skobami pamäť.efekt:9skôb.
5t535.11↔	Vým.patelár.náhrady na cement.patel.komponentu	5t65e.a	Epifyzeodéza chrbt.-usmer.rastu skobami pamäť.efekt:10skôb.
5t535.20↔	Vým.patel.náhrady na patelofemor.necem.náhr.	5t65e.b	Epifyzeodéza chrbt.-usmer.rastu skobami pamäť.efekt:11skôb.
5t535.21↔	Vým.patel.náhrady na patelofem.cement.náhr.	5t65e.c	Epifyzeodéza chrbt.-usmer.rastu skobami pamäť.efekt:12skôb.
5t535.22↔	Výmena patel.náhr.na patelofem.hybr.náhr.	5t65e.d	Epifyzeodéza chrbt.-usmer.rastu skobami pamäť.efekt:13skôb.
5t535.30↔	Výmena patelár.náhrady na necement.femorálnu náhradu	5t65f	Subkut.fix.na chrbtici(inštrum.)podľa Harringtona(deti)
5t535.31↔	Výmena patelár.náhrady na cement.femorálnu náhradu	5t65g.a0	Dorzál.(inštrum.)korekt.spondylodéza,3-6 segm.primár.nestab.
5t536.42↔	V.pr.kol.so zvýš.ohyb.na p.so zvýš.ohyb.bez pat.náhr-hyb/cem	5t65g.a1	Dorzál.(inštrum.)korekt.spondylodéza,3-6 segm.primár.stabil.
5t536.52↔	V.pr.kol.so zvýš.ohyb.na p.so zvýš.ohyb.s pat.náhr-hyb/cem	5t65g.b0	Dorzál.(inštrum.)korekt.spondylodéza,7-10 segm.prim.nest.
5t536.60↔	V.pr.kolena so zvýš.ohyb.na tot.e.spoj.bez patel.n-nec	5t65g.b1	Dorzál.(inštrum.)korekt.spondylodéza,7-10 segm.prim.stab.
5t536.61↔	V.pr.kolena so zvýš.ohyb.na tot.e.spoj.bez patel.n-hyb/cem	5t65g.c0	Dorzál.(inštrum.)korekt.spondylodéza,11-viac.s.prim.nest
5t536.70↔	V.pr.kolena so zvýš.ohyb.na tot.e.spoj.s pat.náhr-necem	5t65g.c1	Dorzál.(inštrum.)korekt.spondylodéza,11-viac.s.prim.stab
5t536.71↔	V.pr.kolena so zvýš.ohyb.na tot.e.spoj.s pat.náhr-hyb/cem	5t65h.a0	Predná(inštrum.)korektív.spondylodéza,3-6 segm.prim.nestab.
5t536.90↔	V.protézy kolena so zvýš.ohyb.sch.na špec.endopr-necem.	5t65h.a1	Predná(inštrum.)korektív.spondylodéza,3-6 segm.prim.stab.
5t536.92↔	V.protézy kolena so zvýš.ohyb.sch.na špec.endopr-hyb/cem.	5t65h.b0	Predná(inštrum.)korektív.spondylodéza,7-10 segm.prim.nest.
5t536.x↔	Výmena protézy kolena so zvýš.ohyb.schopnosťou,ost.	5t65h.b1	Predná(inštrum.)korektív.spondylodéza,7-10 segm.prim.stab.
5t560.0↔	Implantácia endoprotézy členk.kĺbu,necem.	5t65h.c0	Predná(inštrum.)korektív.spondylodéza,11 a viac s.prim.nest.
5t560.1↔	Implantácia endoprotézy členk.kĺbu,cement.	5t65h.c1	Predná(inštrum.)korektív.spondylodéza,11 a viac s.prim.stab.
5t560.2↔	Implantácia endoprotézy členk.kĺbu,hybrid.čiasť.cem	5t65j.a0	Zad.a pred.komb.(inštrum.)korekt.spondylodéza,3-6 s.pr.nest
5t571.00↔	Vým.endoprotézy členk.kĺbu na endoprot.členk.k.necement.	5t65j.a1	Zad.a pred.komb.(inštrum.)korekt.spondylodéza,3-6 s.pr.stab
5t571.01↔	Výmena endoprotézy členk.kĺbu na endoprot.členk.kĺb,cement.	5t65j.b0	Zad.a pred.k.(inštrum.)korekt.spondylodéza,7-10 s.pr.nest
5t63x	Kostná náhrada na chrbtici:ostatné	5t65j.b1	Zad.a pred.k.(inštrum.)korekt.spondylodéza,7-10 s.pr.stab
5t641.1	Dorzálna spondylodéza:1 segment	5t65j.c0	Zad.a pred.k.(inštrum.)korekt.spondylodéza,11-viac.s.pr.nest
5t641.2	Dorzálna spondylodéza:2 segmenty	5t65j.c1	Zad.a pred.k.(inštrum.)korekt.spondylodéza,11-viac.s.pr.stab
5t641.3	Dorzálna spondylodéza:3 segmenty	5t65k.1	Korekcia def.chrb.imp.vert.expan.pr.titán.r[VEPTR]:1 impl.
5t641.4	Dorzálna spondylodéza:4 segmenty	5t65k.2	Korekcia def.chrb.imp.vert.expan.pr.titán.r[VEPTR]:2 impl.
5t641.5	Dorzálna spondylodéza:5 segmentov	5t65k.3	Korekcia def.chrb.imp.vert.expan.pr.titán.r[VEPTR]:3 impl.
5t641.6	Dorzálna spondylodéza:6 a viac segmentov	5t65k.4	Korekcia def.chrb.imp.vert.expan.pr.titán.r[VEPTR]:4,v.i
5t642.1	Ventrálna spondylodéza:1 segment	5t65x	Náhr.tela stav.a kompl.rek.na chrbt:ostatné
5t642.2	Ventrálna spondylodéza:2 segmenty	5t885.0↔	TPfasciokut.lal.sv.šf.a fas.mikrovask.anast:hl,krk
5t642.3	Ventrálna spondylodéza:3 segmenty	5t885.1↔	TPfasciokut.lal.sv.šf.a fas.mikrovask.anast:ram,kĺb,axila
5t642.4	Ventrálna spondylodéza:4 segmenty	5t885.2↔	TPfasciokut.lal.sv.šf.a fas.mikrovask.anast:ram,lakeť
5t642.5	Ventrálna spondylodéza:5 segmentov	5t885.3↔	TPfasciokut.lal.sv.šf.a fas.mikrovask.anast:predl.
5t642.6	Ventrálna spondylodéza:6 a viac segmentov	5t885.4↔	TPfasciokut.lal.sv.šf.a fas.mikrovask.anast:hr.stena,chrb.
5t643.1	Dorzál.a ventrál.komb.spondylodéza medzi stavcami:1 segm.	5t885.5↔	TPfasciokut.lal.sv.šf.a fas.mikrovask.anast:br.stena
5t643.2	Dorzál. a ventrál.komb.spondylodéza medzi stavcami:2 segm.	5t885.6↔	TPfasciokut.lal.sv.šf.a fas.mikrovask.anast:ingv.gen.gl.obl.
5t643.3	Dorzál. a ventrál.komb.spondylodéza medzi stavcami:3 segm.	5t885.7↔	TPfasciokut.lal.sv.šf.a fas.mikrovask.anast:steh,kol.
5t643.4	Dorzál. a ventrál.komb.spondylodéza medzi stavcami:4 segm.	5t885.8↔	TPfasciokut.lal.sv.šf.a fas.mikrovask.anast:predk.
5t643.5	Dorzál. a ventrál.komb.spondylodéza medzi stavcami:5 segm.	5t885.9↔	TPfasciokut.lal.sv.šf.a fas.mikrovask.anast:noha
5t643.6	Dorzál. a ventrál.komb.spondylodéza medzi stavc:6 a viac s.	5t885.x↔	TPfasciokut.lal.sv.šf.a fas.mikrovask.anast:ost.
5t64x	Spondylodéza:ostatné	5t886.0↔	TPseptokut.lal.sv.šf.a fas.mikrovask.anast:hl,krk
5t650.1	Náhr.tela stavca implantátom a kompl.rek.na chrbt:1stavec.	5t886.1↔	TPseptokut.lal.sv.šf.a fas.mikrovask.anast:ram,kĺb,axila
5t650.2	Náhr.tela stav.impl.a kompl.rekonštrukcia na chrbtici:2st.	5t886.2↔	TPseptokut.lal.sv.šf.a fas.mikrovask.anast:ram,lakeť
5t650.3	Náhr.tela stav.impl.a kompl.rekonštrukcia na chrbtici:3st.	5t886.3↔	TPseptokut.lal.sv.šf.a fas.mikrovask.anast:predl.
5t650.4	Náhr.tela stav.impl.a kompl.rekonštrukcia na chrbtici:4st.	5t886.4↔	TPseptokut.lal.sv.šf.a fas.mikrovask.anast:hr.sten,chrb.
5t650.5	Náhr.tela stav.impl.a kompl.rekonštr.na chrbtici:5 a v.st.	5t886.5↔	TPseptokut.lal.sv.šf.a fas.mikrovask.anast:br.stena
5t651.1	Náhr.tela stavca osobit.mat.a kompl.rek.na chrbt:1st.	5t886.6↔	TPseptokut.lal.sv.šf.a fas.mikrovask.anast:ing.gen.gl.obl.
5t651.2	Náhr.tela stavca osobit.mat.a kompl.rek.na chrbt:2st.	5t886.7↔	TPseptokut.lal.sv.šf.a fas.mikrovask.anast:steh.,kol.
5t651.3	Náhr.tela stavca osobit.mat.a kompl.rek.na chrbt:3st.	5t886.8↔	TPseptokut.lal.sv.šf.a fas.mikrovask.anast:predk.
5t651.4	Náhr.tela stavca osobit.mat.a kompl.rek.na chrbt:4st.	5t886.9↔	TPseptokut.lal.sv.šf.a fas.mikrovask.anast:noha
5t651.5	Náhr.tela stavca osobit.mat.a kompl.rek.na chrbt:5 a v.st.	5t886.x↔	TPseptokut.lal.sv.šf.a fas.mikrovask.anast:ost.
5t652	Náhr.tela stav.a kompl.rek.na chrbt:pred.podp.štep bez korek.	5t887.0↔	TPmyokut.lal.sv.šf.a fas.mikrovask.anast:hl,krk
5t653	Náhr.tela stav.a kompl.rek.na chrbt:pred.podp.štep s korek.	5t887.1↔	TPmyokut.lal.sv.šf.a fas.mikrovask.anast:ram,kĺb,axila
5t654	Kyfektómia	5t887.2↔	TPmyokut.lal.sv.šf.a fas.mikrovask.anast:ram,lakeť
5t655	Dorzálna korekcia na chrbtici bez ventrálneho uvoľnenia	5t887.3↔	TPmyokut.lal.sv.šf.a fas.mikrovask.anast:predl.
5t656	Dorzálna korekcia na chrbtici s ventrálnym uvoľnením	5t887.4↔	TPmyokut.lal.sv.šf.a fas.mikrovask.anast:hr.stena,chrb.
5t657	Dorzoventrálna korekcia na chrbtici	5t887.5↔	TPmyokut.lal.sv.šf.a fas.mikrovask.anast:bruš.stena
5t658	Kolumnotómia a polysegm.dorz.lord.sp(DLS)	5t887.6↔	TPmyokut.lal.sv.šf.a fas.mikrovask.anast:ingv.gen.gl.obl.
5t659	Kolumnotómia a transpedikul.subraktč.osteotómia	5t887.7↔	TPmyokut.lal.sv.šf.a fas.mikrovask.anast:steh,kol.
5t65a	Kolumnotómia a monosegm.cervikot.lord.spondylodéza	5t887.8↔	TPmyokut.lal.sv.šf.a fas.mikrovask.anast:predk.
5t65c	Unilater.epifyzeodéza na chrbt.s.dorzál.fúziou stavca(deti)	5t887.9↔	TPmyokut.lal.sv.šf.a fas.mikrovask.anast:noha
5t65d	Bilaterál.epifyzeodéza na chrbt.s.dorzál.fúziou stavca(deti)	5t887.x↔	TPmyokut.lal.sv.šf.a fas.mikrovask.anast:ost.
5t65e.1	Epifyzeodéza chrbt.-usmer.rastu skobami pamäť.efekt:1skoba	5t888.0↔	TPosteo-myokut/fasciok.l.sv.šf.a f.mikrovask.anast:hl,krk
5t65e.2	Epifyzeodéza chrbt.-usmer.rastu skobami pamäť.efekt:2skoby	5t888.1↔	TPosteo-myok/fasciok.l.sv.šf.a f.mikrov.anast:rameno,axila
5t65e.3	Epifyzeodéza chrbt.-usmer.rastu skobami pamäť.efekt:3skoby	5t888.2↔	TPosteo-myok/fasciok.l.sv.šf.a f.mikrovask.anast:ram,lakeť
5t65e.4	Epifyzeodéza chrbt.-usmer.rastu skobami pamäť.efekt:4skoby	5t888.3↔	TPosteo-myokut/fasciok.l.sv.šf.a f.mikrovask.anast:predl.
5t65e.5	Epifyzeodéza chrbt.-usmer.rastu skobami pamäť.efekt:5skôb	5t888.4↔	TPosteo-myok/fasciok.l.sv.šf.a f.mikrov.anas:hr.st,chrb.
5t65e.6	Epifyzeodéza chrbt.-usmer.rastu skobami pamäť.efekt:6skôb	5t888.5↔	TPosteo-myokut/fasciok.l.sv.šf.a f.mikrov.anast:bruš.st.

5t888.6↔	TPosteo-myok/fasciok.l.sv.šf.a f.mikro.anast:ing.gen.gl.obl.	5v250.e↔	Lal.plas.k.a podk.prij:v.lal.s mikrova.anast:steh a kol
5t888.7↔	TPosteo-myok/fasciok.l.sv.šf.a f.mikrov.anas:steh.kol.	5v250.f↔	Lal.plas.k.a podk.prij:v.lal.s mikrovas.anast:predkolen
5t888.8↔	TPosteo-myokut/fasciok.l.sv.šf.a f.mikrov.anas:predkol.	5v250.g↔	Lal.plas.k.a podk.prij:v.lal.s mikrovas.anast:noha/chod
5t888.9↔	TPosteo-myokut/fasciok.l.sv.šf.a f.mikrovask.anast:noha	5v250.x↔	Lal.plas.k.a podk.prijemca:v.lalok s mikrovas.anastom:ost.
5t888.x↔	TPosteo-myokut/fasciok.l.sv.šf.a f.mikrovask.anast:ost.	5v554.0	Vol.tran.k.a l.pl.k.a podk.prijemca,vol.lalok mva:pery
5t889.0↔	TPiného transpl.sv.šf.a fasc.mikrovask.anast:hl,krk	5v554.1	Vol.tran.k.a l.pl.k.a podk.prijemca,vol.lalok mva:nos
5t889.1↔	TPiného transpl.sv.šf.a fasc.mikrovask.anast:rameno,axila	5v554.2↔	Vol.tran.k.a l.pl.k.a podk.prijemca,vol.lalok mva:ucho
5t889.2↔	TPiného transpl.sv.šf.a fasc.mikrovask.anast:ram,lakeť	5v554.3↔	Vol.tran.k.a l.pl.k.a podk.prijemca,vol.lalok mva:oč.v
5t889.3↔	TPiného transpl.sv.šf.a fasc.mikrovask.anast:predl.	5v554.4	Vol.tran.k.a l.pl.k.a podk.prijemca,vol.lalok mva:os.č.hl
5t889.4↔	TPiného transpl.sv.šf.a fasc.mikrovask.anast:hr.stena,chrub.	5v554.5	Vol.tran.k.a l.pl.k.a podk.prijemca,vol.lalok mva:krk
5t889.5↔	TPiného transpl.sv.šf.a fasc.mikrovask.anast:br.stena	5v554.6↔	Vol.tran.k.a l.pl.k.a podk.prijemca,vol.lalok mva:pl.a ax
5t889.6↔	TP i.transpl.sv.šf.a fasc.mikrovask.anast:ingv.gen.gl.obl.	5v554.7↔	Vol.tran.k.a l.pl.k.a podk.prijemca,vol.lalok mva:rm.a lak
5t889.7↔	TPiného transpl.sv.šf.a fasc.mikrovask.anast:steh.kol.	5v554.8↔	Vol.tran.k.a l.pl.k.a podk.prijemca,vol.lalok mva:predlak
5t889.8↔	TPiného transpl.sv.šf.a fasc.mikrovask.anast:predk.	5v554.9↔	Vol.tran.k.a l.pl.k.a podk.prijemca,vol.lalok mva:ruka
5t889.9↔	TP iného transpl.sv.šf.a fasc.mikrovask.anast:noha	5v554.a	Vol.tran.k.a l.pl.k.a podk.prijemca,vol.lalok mva:hr/chrub
5t889.x↔	TP iného transplantátu sv.šf.a fasc.mikrovask.anast:ost.	5v554.b	Vol.tran.k.a l.pl.k.a podk.prijemca,vol.lalok mva:brucho
5t88x.0↔	Iné odobr.a TP sv.šf.a fasc.mikrovask.anast:hl,krk	5v554.c	Vol.tran.k.a l.pl.k.a podk.prijemca,vol.lalok mva:in.a gen
5t88x.1↔	Iné odobr.a TP sv.šf.a fasc.mikrovask.anast:ram.kĺb,axila	5v554.d	Vol.tran.k.a l.pl.k.a podk.prijemca,vol.lalok mva:glutea
5t88x.2↔	Iné odobr.a TP sv.šf.a fasc.mikrovask.anast:ram,lakeť	5v554.e↔	Vol.tran.k.a l.pl.k.a podk.prijemca,vol.lalok mva:st.a kol
5t88x.3↔	Iné odobr.a TP sv.šf.a fasc.mikrovask.anast:predl.	5v554.f↔	Vol.tran.k.a l.pl.k.a podk.prijemca,vol.lalok mva:predkol
5t88x.4	Iné odobr.a TP sv.šf.a fasc.mikrovask.anast:hr.stena,chrub.	5v554.g↔	Vol.tran.k.a l.pl.k.a podk.prijemca,vol.lalok mva:noha
5t88x.5	Iné odobr.a TP sv.šf.a fasc.mikrovask.anast:bruš.stena	5v554.x↔	Vol.tran.k.a l.pl.k.a podk.prijemca,vol.lalok mva:ostatné
5t88x.6	Iné odobr.a TP sv.šf.a fasc.mikrov.anast:ingv.gen.gl.obl.	8q122	Otvorená masáž srdca
5t88x.7↔	Iné odobr.a TP sv.šf.a fasc.mikrovask.anast:steh,kol.	8r306.01	Liečba intrakraniálnej aneurizmy:špirálami
5t88x.8↔	Iné odobr.a TP sv.šf.a fasc.mikrovask.anast:predk.	8r306.02	Liečba intrakraniálnej aneurizmy:stentom
5t88x.9↔	Iné odobr.a TP sv.šf.a fasc.mikrovask.anast:noha	8r306.03	Liečba intrakraniálnej aneurizmy:Flow-diverterom
5t88x.x↔	Iné odobr.a TP sv.šf.a fasc.mikrovask.anast:ost.	8r306.04	Liečba intrakraniálnej aneurizmy:Flow-disrupterom
5v250.0	Lal.plas.k.a podk.prij:v.lal.s mikrovas.anastomoz:pery	8r306.05	Liečba intrakraniálnej aneurizmy:Stentgrftom
5v250.4	Lal.plas.k.a podk.pri:v.lal.s mikrovas.anast:ost.č.hlavy	8r306.06	Liečba intrakran.aneurizmy:impl.pre aneurizmy v bifurkácii
5v250.5	Lal.plas.k.a podk.prij:v.lalok.s mikrovas.anastom:krk	8r306.0x	Liečba intrakraniálnej aneurizmy:iným implantátom
5v250.6↔	Lal.plas.k.a podk.prij:vol.lal.s mikrovas.anast:plec.a axi	8r717.0	Vedenie mimotelov.obehu krvi:v normotermii(viacej ako 35°C)
5v250.7↔	Lal.plas.k.a podk.prij:v.lal.s mikrovas.anast:ram.a lak	8r717.1	Vedenie mimotelov.obehu krvi:v slabej hypotermii(32-35°C)
5v250.8↔	Lal.plas.k.a podk.pri:v.lal.s mikrovas.anast:predlakti	8r717.2	Vedenie mimotelov.obehu krvi:v strednej hypotermii(26-32°C)
5v250.9↔	Lal.plas.k.a podk.prij:v.lal.s mikrovas.anastomóz:ruka	8r717.3	Vedenie mimotelov.obehu krvi:v hlbokjej hepotermii(20-26°C)
5v250.a	Lal.pla.k.a podk.pri:v.lal.s mikrovas.anast:hr.st.a chrub	8r717.4	Ved.mimotelov.obehu krvi:v hlbokjej hepotermii(men.ako 20°C)
5v250.b	Lal.plas.k.a podk.pri:v.lal.s mikrovas.anast:bruš.obl.	8r717.x	Vedenie mimotelov.obehu krvi:iné
5v250.c	Lal.plas.k.a podk.pri:v.lal.s mikrovas.anast:ingv.a gen	8r925	Perkutánná fenestrácia aortálnej disekcie
5v250.d	Lal.plas.k.a podk.prij:v.lal.s mikrovas.anast:glut.obl.		

# Funkcia

Určité OP-výkony v štyroch  
dňoch









## Určité OP-výkony v štyroch dňoch

Určité OP-výkony v štyroch dňoch

### Určité OP-výkony v štyroch dňoch

Minimálne v [minimálne 4 výk. v tabuľke UOP4-1] 4 výk. v časovom odstupe min. 1 d.

#### Výkon UOP4-1

12b10	Perkutánná(ihl.)biopsia hypofýzy	13n06.2	Biopsia s incíziou jejuna
12b11	Perkutánná(ihl.)biopsia corpus pineale	13n07.0	Biopsia s incíziou colon ascendens
12b20	Perkut.(ihl.)biopsia hypofýzy s použ.zobr.metód	13n07.1	Biopsia s incíziou colon transversum
12b21	Perkut.(ihl.)biopsia corpus pineale s použ.zobr.metód	13n07.2	Biopsia s incíziou colon descendens
13a10.0	Biopsia s incíz. mozgu s trepanáciou lebkových kostí	13n07.3	Biopsia s incíziou colon sigmoideum
13a10.1	Biopsia s incíz.bazálnych ggl s trepanáciou lebkových kostí	13n08.0	Biopsia s incíziou rekta
13a10.2	Biopsia s incí.mozg.kmeňa s trepanáciou lebkových kostí	13n08.1	Biopsia s incíziou perirektálneho tkaniva
13a10.3	Biopsia s incí.mozočka s trepanáciou lebkových kostí	13n09.0	Biopsia s incíziou pažeráka
13a10.4	Biops.s incí.intrakran. č.,hlav.nerv. a gglí s trepan.lebk.k.	13n09.1	Biopsia s incíziou bližšie neurčenej časti čreva
13a10.5	Biops.s incí.intrakraniál.ciev s trepanáciou lebk.kostí	13n09.2	Biopsia s incíziou mezenteria
13a10.6	Biops.s incí.mozg.obalov s trepanáciou lebkových kostí	13n09.3	Biopsia s incíziou omenta
13a10.7	Biops.s incíziou kalvy s trepanáciou lebkových kostí	13n09.4	Biopsia s incíziou peritonea
13a10.8	Biops.s incí.lebeč. bázy s trepanáciou lebkových kostí	13n09.5	Biopsia s incíziou retroperitoneálneho tkaniva
13a10.9	Biops.s incí.tvár.časti lebky s trepanáciou lebkových kostí	13n09.x	Biopsia s incíziou ostat.org. tráviaceho systému
13a10.x	Biops.s incí.ostat.intrakraniál.tkaniva s trepan.lebk.kosti	13n0x	Biopsia s incíziou ostat. intraabdominál.orgánov
13a11.0	Stereotaktická biopsia mozgu	13o00.0↔	Biopsia s incíziou obličky
13a11.1	Stereotaktická biopsia bazálnych ganglií	13o00.1↔	Biopsia s incíziou perirenálneho tkaniva
13a11.2	Stereotaktická biopsia mozgového kmeňa	13o00.4↔	Biopsia s incíziou močovodu
13a11.3	Stereotaktická biopsia mozočka	13o00.5↔	Biopsia s incíziou periureterálneho tkaniva
13a11.4	Stereotakt.biopsia intrakraniál. častí, hlav.nervov a ganglií	13o00.6	Biopsia s incíziou močového mechúra
13a11.5	Stereotaktická biopsia intrakraniálnych ciev	13o00.7	Biopsia s incíziou perivezikálneho tkaniva
13a11.6	Stereotaktická biopsia mozgových obalov	13o00.x	Biopsia s incíziou ostat.orgánov močovopohl.systému
13a11.x	Stereotakt.biopsia ostatného intrakraniálneho tkaniva	13p00.0	Biopsia s incíziou prostaty
13a20.0	Biopsia s incíziou miechy	13p00.1	Biopsia s incíziou periprostatického tkaniva
13a20.1	Biopsia s incíziou intraspínál. častí miechových nervov	13p01.0	Biopsia s incíziou glans penis
13a20.2	Biopsia s incíziou obalov miechy	13p01.1	Biopsia s incíziou tela penisu
13a20.3	"Biopsia s inc.intraspín.tkaniva,dg.""otvorenie""miech.kanála"	13p02.0↔	Biopsia s incíziou semenníkov
13a20.x	Biopsia s incíziou ostat. intraspínálneho tkaniva	13p02.3↔	Biopsia s incíziou vesiculae seminalis
13b00	Biopsia s incíziou štítnej žľazy	13q00.0↔	Biopsia s incíziou vaječníkov
13b01↔	Biopsia s incíziou prištítných teliesok	13q00.1↔	Biopsia s incíziou tuby uterina
13b02↔	Biopsia s incíziou nadobličiek	13q01.0↔	Biopsia s incíziou závesného aparátu matrice
13b10.0	Biopsia s incíz. hypofýzy, trasseptálne/transsfenoidálne	13q01.1	Biopsia s incíziou tela matrice
13b10.1	Biopsia s incíz.corpus pineale, trasseptál./transsfenoidál.	13q01.2	Biopsia s incíziou krčku matrice
13b20.0	Stereotaktická biopsia hypofýzy	13q02	Biopsia s incíziou pošvy
13b20.1	Stereotaktická biopsia corpus pineale	13q03	Biopsia s incíziou vulvy
13c11↔	Biopsia s incíziou dúhovky	13q04	Biopsia s incíziou ženského perinea
13c12↔	Biopsia s incíziou corpus ciliare	13q05	Vaginál.biopsia s incíziou Douglasovho priestoru
13c13↔	Biopsia s incíziou skléra	13q0x	Biopsia s incíziou ostat.ženských pohlavných orgánov
13c14↔	Biopsia s incíziou šošovky	13x01	Biopsia s incíziou ostat.orgánov krku
13c15↔	Biopsia s incíziou sietnice	14a30.0	Dg peroperačná endoskopia intrakraniál.priestoru
13c16↔	Biopsia s incíziou chorioidei	14a30.1	Dg peroperačná endoskopia intraspínál.priestoru
13c17↔	Biopsia s incíziou okoohybných svalov	14j30.0	Dg peroperačná bronchoskopia s incíziou
13c18↔	Biopsia s incíziou orbíty	14j30.1	Dg peroperačná tracheoskopia s incíziou
13d22↔	Biopsia s incíziou vnútorného ucha	14n31.0	Dg endoskopia žalúdka s incíziou alebo peroperačne
13j00	Biopsia s incíziou bránice	14n31.1	Dg endoskopia tenkého čreva s incíziou alebo peroperačne
13j01	Biopsia s incíziou mediastína	14n31.2	Dg endoskopia hrubého čreva s incíziou alebo peroperačne
13j02↔	Biopsia s incíziou bronchu	14n32.32	Dg endosk. žlč.c., žlčníka, ductus cyst. s incíz./peroper.
13j03↔	Biopsia s incíziou pľúc	14n32.x	Dg endosk.ostat. tráviacej sústavy s incíziou/peroperačne
13k00	Biopsia s incíziou srdca	5a110	Resekcia tumoru clivus Blumenbachi
13k01	Biopsia s incíziou perikardu	5a111	Resekcia tumoru klenby lebky
13m00	Biopsia s incíziou thymu	5a112.2	Res.intrakraniál.meningeómu z konvexity mozgu
13m01	Biopsia s incíziou sleziny	5a112.d	Res.intrakraniálneho parasagitálneho meningeómu
13n00.0	Biopsia s incíziou pečene s excíziou	5a112.e	Res.intrakraniálneho meningeómu spodiny lebečnej
13n00.1	Ihlová biopsia s incíziou pečene	5a112.f	Resekcia intrakraniálneho krídla meningeómu
13n01.0	Biopsia s incíziou žlčníka	5a112.g	Res.intrakraniálneho meningeómu mozgovej komory
13n01.1	Biopsia s incíziou žľožových ciest	5a112.h	Resek.intrakr.meningeóm:rastúci extraintrakraniál.
13n01.3	Biopsia s incíziou pankreasu	5a113.j	Res.intrakran.neuroep.tumoru mozg.hemis.,mikroch.s neuronav.
13n05	Biopsia s incíziou žalúdka	5a113.k	Res.intrak.neuroepit.tumoru mozg.hemis.,mikroch.b.neuronav.
13n06.0	Biopsia s incíziou duodena	5a113.m	Resek.intrak.neuroep.tumoru mozg.hemis.,neuroend.s.nav.
13n06.1	Biopsia s incíziou ilea	5a113.n	Resek.intrak.neuroep.tumoru mozg.hemis.,neuroend.b.nav.

5a114.j	Res.intrakran.neuroep.tumoru z mozočka,mikroch.s neuronav.	5a122.1	Evak.subdurál.subakút.hematómu s kraniot.bez ICP monitor.
5a114.k	Resek.intrak.neuroep.tumoru z mozočka,mikroch.b.neuronav.	5a123.0	Evak.subdurál.subakút.hematómu s kraniekt.s ICP monitor.
5a114.m	Res.intrak.neuroepit.tumoru z mozočka,neuroendos.neuronav	5a123.1	Evak.subdurál.subakút.hematómu s kraniekt.bez ICP monitor.
5a114.n	Resek.intrak.neuroep.tumoru z mozočka,neuroend.b.neuronav.	5a124.0	Evak.subdurál.chron.hematómu s kraniot.s ICP monitor.
5a115.j	Resek.intrakr.neuroepit.tum.elokvent.obl,mikroch.s neuronav.	5a124.1	Evak.subdurál.chron.hematómu s kraniot.bez ICP monitor.
5a115.k	Resek.intrakr.neuroep.tum.elokvent.obl,mikroch.bez neuronav.	5a125.0	Evak.subdurál.chron.hematómu s kraniekt.s ICP monitor.
5a115.m	Res.intrakr.neuroep.tum.elokvent.obl,neuroesk.s neuronav	5a125.1	Evak.subdurál.chron.hematómu s kraniekt.bez ICP monitor.
5a115.n	Res.intrakr.neuroep.tum.elokvent.obl,neuroesk.b.neuronav	5a126.2	Evak.epidurál.hemat.s kraniot.bez revízie intradur.priest.
5a116.j	Res.intrak.neuroepit.TU boč.kom.a IV.moz.k,mikroch.s neuronav	5a126.3	Evak.epidurál.hemat.s kraniot.s revíziou intradur.priest.
5a116.k	Res.intrak.neuroe.tum.boč.kom.a IV.moz.k,mikroch.b.neuronav	5a127.2	Evak.epidur.hemat.s kraniekt.bez revízie intradur.priest.
5a116.m	Res.intrakr.neuroe.tu.boč.k.a IV.moz.k,neuroendos.s neuronav	5a127.3	Evak.epidurál.hemat.s kraniekt.s revíziou intradur.priest.
5a116.n	Res.intrakr.neuroe.tu.boč.k.a IV.moz.k,neuroendos.b.neuronav	5a128.4	Evak.intracerebr.póúraz.hemat.bez hemocefalu,supratent.
5a117.j	Resek.tum.z hlb.štrukt.mozgu,mikroch.s neuronav.	5a128.5	Evak.intracerebr.póúraz.hemat.s hemocefalom,supratent.
5a117.k	Resek.tum.z hlb.štrukt.mozgu,mikrochir.bez neuronav.	5a128.6	Evak.intracerebr.póúraz.hemat.bez hemocefalu,infratent.
5a117.m	Resek.tum.z hlb.štrukt.mozgu,neuroendoskop.s neuronav.	5a128.7	Evak.intracerebr.póúraz.hemat.s hemocefalom, infratent.
5a117.n	Resek.tum.z hlb.štrukt.mozgu,neuroendoskop.bez neuronav.	5a129.0	Evak.subdurál.akút.hematómu návrtom s ICP monitor.
5a118.j	Resek.intrakran.metastázy,mikrochir.s neuronavigáciou	5a129.1	Evak.subdurál.akút.hematómu návrtom bez ICP monitor.
5a118.k	Resek.intrakran.metastázy,mikrochir.bez neuronavig.	5a12a.0	Evak.subdurál.subakút.hemat. návrtom s ICP monitor.
5a118.m	Resek.intrakran.metastázy,neuroendoskop.s neuronavig.	5a12a.1	Evak.subdurál.subakút.hemat.návrtom bez ICP monitor.
5a118.n	Resek.intrakraniál.metastázy,neuroendoskop.bez neuronavig.	5a12b.0	Evak.subdurál.chron.hematómu návrtom s ICP monitor.
5a119	Resekcia tumorov lebkovej spodiny	5a12b.1	Evak.subdurál.chron.hematómu návrtom bez ICP monitor.
5a11a.0	Resek.kontúz.lož.mozgu s kraniotómiou s ICP monitoringom	5a12c.8	Evakuácia subdurálneho hematómu bez drenáže
5a11a.1	Resek.kontúz.lož.mozgu s kraniotómiou bez ICP monitoringu	5a12c.9	Evakuácia subdurálneho hematómu s drenážou
5a11b.0	Resek.kontúz.lož.mozgu s kraniektómiou s ICP monitoringom	5a12d.4	Evak.intracerebr.spontán.hemat.bez hemocefalu,supratent.
5a11b.1	Resek.kontúz.lož.mozgu s kraniektómiou bez ICP monitoringu	5a12d.5	Evak.intracerebr.spontán.hemat.s hemocefalom,supratent.
5a11c.3	Resekcia schwanómu n. III. intrakraniálne cez labyrint	5a12d.6	Evak.intracerebr.spontán.hemat.bez hemocefalu,infratent.
5a11c.4	Resekcia schwanómu n. IV. intrakraniálne cez labyrint	5a12d.7	Evak.intracerebr.spontán.hemat.s hemocefalom,infratent.
5a11c.5	Resekcia schwanómu n. V. intrakraniálne cez labyrint	5a130	Dekompresia hlav.nervov v mastoidálnom a tympan.úseku n.VII
5a11c.6	Resekcia schwanómu n. VI. intrakraniálne cez labyrint	5a131	Dekompresia hlav.nervov labyrintového úseku n.VII.
5a11c.7	Resekcia schwanómu n. VII. intrakraniálne cez labyrint	5a132.7	Mikrovaskulár.dekompresia n.VII. v zad.jame lebečnej
5a11c.8	Resekcia schwanómu n. VIII. intrakraniálne cez labyrint	5a132.8	Mikrovaskulár.dekompresia n.VIII. v zad.jame lebečnej
5a11c.9	Resekcia schwanómu n. IX. intrakraniálne cez labyrint	5a132.9	Mikrovaskulár.dekompresia n.IX. v zad.jame lebečnej
5a11c.a	Resekcia schwanómu n. X. intrakraniálne cez labyrint	5a190.0	Extirpácia tumoru kalvy v čelovej oblasti
5a11c.b	Resekcia schwanómu n. XI. intrakraniálne cez labyrint	5a190.1	Extirpácia tumoru kalvy v okcipitoparietálnej oblasti
5a11c.c	Resekcia schwanómu n. XII. intrakraniálne cez labyrint	5a190.2	Extirpácia tumoru kalvy v subokcipitálnej oblasti
5a11d.3	Resekcia schwanómu n. III. Intrakraniál.retrosigmoidálne	5a190.3	Extirpácia tumoru kalvy v oblasti orbity
5a11d.4	Resekcia schwanómu n. IV. intrakraniál.retrosigmoidálne	5a190.4	Extirpácia tumoru kalvy v pterionálnej oblasti
5a11d.5	Resekcia schwanómu n. V. intrakraniál.retrosigmoidálne	5a191	Subfrontálna kraniotómia s resekciou tumoru rinobázy
5a11d.6	Resekcia schwanómu n. VI. intrakraniál.retrosigmoidálne	5a192	Extirpácia iného tumoru zad.jamy retrosigmoid.prístupom
5a11d.7	Resekcia schwanómu n. VII. intrakraniál.retrosigmoidálne	5a193	Extirpácia tumoru infratemporálnej oblasti
5a11d.8	Resekcia schwanómu n. VIII. intrakraniál.retrosigmoidálne	5a194.e	Operácia encefalokély spodiny lebečnej
5a11d.9	Resekcia schwanómu n. IX. intrakraniál.retrosigmoidálne	5a194.f	Operácia encefalokély inej časti ako spodiny
5a11d.a	Resekcia schwanómu n. X. intrakraniál.retrosigmoidálne	5a195	Dekompresívna kraniektómia bez uloženia kosti
5a11d.b	Resekcia schwanómu n. XI. intrakraniál.retrosigmoidálne	5a196	Drenáž subdurálnej tekutiny
5a11d.c	Resekcia schwanómu n. XII. intrakraniál.retrosigmoidálne	5a197	Externá komorová drenáž
5a11e.3	Resekcia schwanómu n. III. intrakraniál.kombinovane	5a198	Externá lumbálna drenáž
5a11e.4	Resekcia schwanómu n. IV. intrakraniál.kombinovane	5a198.1	Trepanopunkcia mozg.cysty/abscesu:supratent.1 ložisko
5a11e.5	Resekcia schwanómu n. V. intrakraniál.kombinovane	5a198.9	Trepanopunkcia mozg.cysty/abscesu:supratent.viac ložísk
5a11e.6	Resekcia schwanómu n. VI. intrakraniál.kombinovane	5a199.1	Trepanopunkcia mozg.cysty /abscesu infratent;jedno lož.
5a11e.7	Resekcia schwanómu n. VII. intrakraniál.kombinovane	5a199.9	Trepanopunkcia mozg.cysty/abscesu infratent:viac ložísk
5a11e.8	Resekcia schwanómu n. VIII. intrakraniál.kombinovane	5a19a.7	Rekonštrukčné OP n.VII. intrakraniálne sutúrou
5a11e.9	Resekcia schwanómu n. IX. intrakraniál.kombinovane	5a19a.b	Rekonštrukčné OP n. XI. intrakraniálne sutúrou
5a11e.a	Resekcia schwanómu n. X. intrakraniál.kombinovane	5a19a.c	Rekonštrukčné OP n. XII. Intrakraniálne sutúrou
5a11e.b	Resekcia schwanómu n. XI. intrakraniál.kombinovane	5a19b.7	Rekonštrukčné OP n. VII. intrakraniál.štepom
5a11e.c	Resekcia schwanómu n. XII. intrakraniál.kombinovane	5a19b.b	Rekonštrukčné OP n. XI. intrakraniál.štepom
5a11f.3	Resekcia schwanómu n. III. intrakraniál.strednou jamou	5a19b.c	Rekonštrukčné OP n. XII. intrakraniál.štepom
5a11f.4	Resekcia schwanómu n. IV. intrakraniál.strednou jamou	5a19c.81	Extirpácia neurinómu n. VIII. cez labyrint
5a11f.5	Resekcia schwanómu n. V. intrakraniál.strednou jamou	5a19c.82	Extirpácia neurinómu n. VIII., retrosigmoidálne
5a11f.6	Resekcia schwanómu n. VI. intrakraniál.strednou jamou	5a19e	Disekcia n.VIII cez strednú jamu
5a11f.7	Resekcia schwanómu n. VII. intrakraniál.strednou jamou	5a19f.8	Extirpácia neurinómu strednou jamou:n.VIII
5a11f.8	Resekcia schwanómu n. VIII. intrakraniál.strednou jamou	5a19g	Disekcia vestibulokochleárneho nervu s labyrintektómiou.
5a11f.9	Resekcia schwanómu n. IX. intrakraniál.strednou jamou	5a19h	Perkut.výkon na Gasserskom gangliu alebo koreňoch n.V.
5a11f.a	Resekcia schwanómu n. X. intrakraniál.strednou jamou	5a19k.0	Kraniektómia pri kraniostenóze,sagitálny šev
5a11f.b	Resekcia schwanómu n. XI. intrakraniál.strednou jamou	5a19k.1	Kraniektómia pri kraniostenóze,koronárny šev
5a11f.c	Resekcia schwanómu n. XII. intrakraniál.strednou jamou	5a19k.2	Kraniektómia pri kraniostenóze,metopický šev
5a120.0	Evak.subdurál.akút.hematómu s kraniot.s ICP monitor.	5a19k.3	Kraniektómia pri kraniostenóze,kombinácia viacerých švov
5a120.1	Evak.subdurál.akút.hematómu s kraniot.bez ICP monitor.	5a19m.4	Rekraniotómia pre hematóm
5a121.0	Evak.subdurál.akút.hematómu s kraniekt.s ICP monitor.	5a19m.5	Rekraniotómia pre infekciu
5a121.1	Evak.subdurál.akút.hematómu s kraniekt.bez ICP monitor.	5a19m.6	Rekraniotómia pre hygrom
5a122.0	Evak.subdurál.subakút.hematómu s kraniot.s ICP monitor.	5a19n.7	Neuroendoskop.extr.cudz.tel.z mozg.kom,ako súčas.vent.

5a19n.8	Neuroendoskop.extr.cudz.tel.z mozg.kom.iné cud.tel.	5a20o	Chirurgické ošetrenie dury
5a19o.1	Extirpácia mozgovej cysty, mikroskopicky	5a20p	Intrak.endarterektóm.a.vertebr./a.carotis/ich hl.vetiev
5a19o.3	Extirpácia mozgovej cysty, endoskopicky	5a20s	Extrakcia ventrikulárnej komôrky
5a19p.1	Fenestrácia mozgovej cysty, mikroskopicky	5a20t	Výmena cerebrálneho katétra
5a19p.3	Fenestrácia mozgovej cysty, endoskopicky	5a20u	Výmena jednocestného likvorového ventilu
5a19r.1	Intrakraniálna drenáž mozgovej cysty, mikroskopicky	5a20v	Extrakcia likvorového shuntu
5a19r.3	Intrakraniálna drenáž mozgovej cysty, endoskopicky	5a210.0	Dekomp.kraniekt.odst.č.kl.leb.k dos.d.d.dek.m.tk.s ul.k.d.k.b.
5a19s	Operácie mozgu pri epilepsii	5a210.1	Dekomp.kraniekt.odst.č.kl.leb.k dos.dos.d.m.tk.s ul.k.d.b.
5a19t	Stereotaktická implantácia rádioaktívneho izotopu	5a211.2	Elevácia impresív.jednod.zl.lebky s návrt.v obl.kal.bez kranioapl.
5a200	Ventrikulárna punk s mer.intraventr.tlak	5a211.3	Elev.impr.jednod.zlom.lebky s návrt.v obl.kal.s p.kranioapl.
5a202	Extra-intrakraniálna tepenná anastomóza	5a211.4	Elev.impr.jednod.zlom.lebky s návrt.v obl.spod.bez p.kranioapl.
5a203	Implantácia antisifonu	5a211.5	Elev.impr.jednod.zlom.lebky s návrt.v obl.spod.s p.kranioapl.
5a204.0	Ventrikulo.perit.drenáž prog.sh,b.protis.jed	5a211.6	Elev.impr.jednod.zlom.lebky s návrt.v obl.zad.j.bez p.kranioapl.
5a204.1	Ventrikuloperit.dren.program.shunt,s.protis.jed	5a211.7	Elev.impr.jednod.zlom.lebky s návrt.v obl.zad.j.s p.kranioapl.
5a204.2	Ventrikuloperit.dren.,neprogram.sh,b.protis.j.	5a212.2	Elev.impr.komplik.zlom.lebky v obl.kal.bez p.kranioapl.
5a204.3	Ventrikuloperit.drenáž,neprog.sh,s.protis.j.	5a212.3	Elev.impres.komplik.zlom.lebky v obl.kal.s p.kranioapl.
5a204.4	Ventrikulooatri.dren.,prog.shunt,b.protis.jedn.	5a212.4	Elev.impr.komplik.zlom.lebky v obl.spod.bez p.kranioapl.
5a204.5	Ventrikulooatri.dren.,prog.sh,s protisifon.jedn.	5a212.5	Elev.impr.komplik.zlom.lebky v obl.spod.s p.kranioapl.
5a204.6	Ventrikulooatri.dren.,neprog.sh,b.protis.j.	5a212.6	Elev.impr.komplik.zlom.lebky v obl.zad.j.bez p.kranioapl.
5a204.7	Ventrikulooatri.dren.,neprog.sh,s protis.j.	5a212.7	Elev.impr.komplik.zlom.lebky v obl.zad.j.s p.kranioapl.
5a205.0	Zavedenie V-P shuntu	5a213	Kraniektóm.a rekonštr.lebky pri zložitých diskrániach
5a205.1	Zavedenie V-A shuntu	5a214.10	Rekonštr.tvár.skel.bez lebky(od3reg) p.PC[CAD-implantát]
5a206	Zavedenie dočasného intraluminálneho shuntu	5a214.11	Rekon.mozg.lebky s orbit,temp.al.fr.sin.(do2reg),PC[CAD-imp]
5a207	Stereotakt.implant.hlb.mozg.elektrod a generátora el.impulz.	5a214.12	Rekon.mozg.leb.viac.obl.tvár.skel.(od3reg)p.PC[CAD-imp]
5a208	Implantácia kmeňová	5a214.20	Rekon.leb.bez tvár.skel.s alopl.m.jednoduchý implantát
5a209.0	Pripoj.v.test.p. pri kort.mozg.stimul.lieč.chr.nestíš.bol	5a214.21	Rekon.leb.bez tvár.skel.s alopl.m.p.PC[CAD-imp]jedn.defekt
5a209.1	Def.impl.neurostim.zar.d.podkož.p.kort.mozg.stimul.	5a214.22	Rek.lebky bez tvár.skel.s alopl.PC[CAD-imp]vef./kompl.def.
5a20a	Endoskopická ventrikulostómia III.	5a214.8	Kranioplastika vlastnou kosťou
5a20b.0	Implantácia ventrikulárnej komôrky,frontálne	5a214.9	Kranioplastika kostným cementom
5a20b.1	Implantácia ventrikulárnej komôrky,okcipitálne	5a214.a	Kranioplastika biokeramikou
5a20b.2	Implantácia ventrikulárnej komôrky,temporálne	5a214.b	Kranioplastika titanovou sieťkou
5a20b.3	Implantácia ventr.komôrky,zaved.Ommayovho rezervoáru	5a214.c	Kranioplastika inými materiálmi
5a20c	Revízná operácia bázy lebky pre likvoreu	5a215.2	Kraniot.a elev.impres.zlom.lebky v obl.kalvy b.použ.kranioapl.
5a20d	Ventrikulo-cisternoanastomóza podľa Torkildsena	5a215.3	Kraniot.a elev.impres.zlom.lebky v obl.kalvy s použ.kranioapl.
5a20e.0	Primár.extirp.kavernóz.malform. mozgu supratent.s neuronav	5a215.4	Kraniot.a elev.impres.zlom.lebky v obl.spod.bez použ.kranioapl
5a20e.1	Prim.extirp.kavernóz.malf.mozgu supratent.bez neuronav.	5a215.5	Kraniot.a elev.impres.zlom.lebky v obl.spod.s použ.kranioapl.
5a20e.2	Prim.extirpácia kavernóz.malf.mozgu infratent.s neuronavig.	5a215.6	Kraniot.a elev.impres.zlom.leb.v obl.zad.jam.b.použ.kranioapl.
5a20e.3	Prim.extirp.kavernóz.malf.mozgu infratent.bez neuronav.	5a215.7	Kraniot.a elev.impres.zlom.leb.v obl.zad.jam.s použ.kranioapl
5a20e.4	Prim.extirp.kaver.malf.mozgu v obl.mozg.kmeňa s neuronav.	5a215.8a	Imp./vým.liek.p.intravent.inf.p.funkč.OP.leb,moz,m.bl,p.i.s k.pr
5a20e.5	Prim.extirp.kaver.malf.mozgu v obl.mozg.kmeňa bez neuronav.	5a215.8b	Imp./vým.liek.p.intrav.inf.p.funkč.OP.leb,moz,m.bl,p.i.s p.v.d.p
5a20e.6	Recidivuj.extirp.kaver.malform.mozgu supratent.s neuron.	5a215.8x	Imp./vým.liek.p.intrav.infúziu p.funkč.OP.leb,moz,m.bl: iná
5a20e.7	Recid.extirp.kavern.malform.mozgu supratent.bez neuron.	5a215.90	Impl.neurost.mozg.stim.s imp./vým.n.el:1k,p.i.bez d.
5a20e.8	Recid.extirp.kavernóz.malform.mozgu infratent.s neuron.	5a215.91	Im.neurost.m.stim.im/v.neurost.el:viack.sys.pl.imp.bez m.dob
5a20e.9	Recid.extirp.kavernóz.malform.mozgu infratent.bez neuron.	5a215.92	Im.neurost.m.stim.im./vým.neurost.el: viack.sys.pl.imp.dobij.
5a20e.a	Rec.extirp.kaver.malform.mozgu v obl.mozg.kmeňa s neuron.	5a215.a0	Vým.neurost.mozg.stim.s imp./vým.n.el:1k,p.i.bez d.
5a20e.b	Rec.extirp.kaver.malf.mozgu v obl.mozg.kmeňa bez neuron.	5a215.a1	Vým.neurost.m.stim.s imp./v.neurost.el:viack.s.pl.imp.bez d.
5a20f.0	Ošetrenie aneurizmy mozgovej tepny s krvácením:1 klip	5a215.a2	Vým.neurost.m.stim.s imp./v.neurost.el:viack.s.pl.imp.dobij.
5a20f.1	Ošetrenie aneurizmy mozg.tepny s krvác:viac klipov	5a215.b	Iné op.lebky,mozgu,m.blán:impl.al.vým.neuroprotézy
5a20f.2	Ošetrenie aneurizmy mozg.tepny bez krvác:1 klip	5a300	Perkutánná chordotómia a traktotómia
5a20f.3	Ošetrenie aneurizmy mozg.tepny bez krvác:viac klipov	5a301	Trigeminová miechová traktotómia
5a20g.4	Resek.arterioven.malform.mozgu s krvác.s použ.klipov	5a302	Iné protibolestivé operačné výkony na mieche
5a20g.5	Resek.arterioven.malform.mozgu s krvác.bez použ.klipov	5a304.0	Extirpácia intramedulárneho tumoru miechy
5a20g.6	Resek.arterioven.malform.mozgu bez krvác.bez použ.klipov	5a304.1	Extirpácia extradurálneho tumoru miechy
5a20g.7	Resek.arterioven.malform.mozgu bez krvác.s použ.klipov	5a304.2	Extirpácia subdurálnych lézií a tumorov miechy
5a20h.0	Dekomp.operácia v obl.kranioocer.prech:A.Ch.malf.s duropl.	5a304.3	Extirpácia epidurálnych lézií a tumorov miechy
5a20h.1	Dekomp.op.v obl.kranioocer.prech:A.Ch.malf.s duropl.a p.i.	5a307	Dekompresia intramedulárneho tumoru miechy
5a20h.2	Dekomp.op.v obl.kranioocer.prech:iná ako A.Ch.malf.s duropl.	5a308	Evakuácia spontánneho hematómu miechového kanála
5a20h.3	Dekomp.op.v obl.kranioocer.prech:iná ako A.Ch.mf.s dp.l.s p.i.	5a309	Evakuácia epidurálneho hematómu miechového kanála
5a20j.0	Intrakr.rekonštr.OP bez použ.biolog.lep.s použ.alotranspl.	5a30a	Pred./zad.rizotóm.miech.koreň./drez miech.léz.pre bolesť
5a20j.1	Intrakr.rekonštr.OP bez použ.biolog.lep.s použ.autotranspl.	5a30b	Dorzálna rizotómia pre neurogénny močový mechúr
5a20j.2	Intrakr.rekonštr.OP bez použ.biolog.lep.s použ.umel.implant.	5a30c	Deliberácia miechy a miechových nervov
5a20k.0	Intrakr.rekonštr.OP s použ.biolog.lep.s použ.alotranspl.	5a30d	Deliberácia miechy a miechových nervov endoskopicky
5a20k.1	Intrakr.rekonštr.OP s použ.biolog.lep.s použ.autotranspl.	5a30e.4	Deliberácia pripútanej miechy extirp.lípomu z mieš.kónusu
5a20k.2	Intrakr.rekonštr.OP s použ.biolog.lep.s použ.umel.implant.	5a30e.5	Deliberácia pripútanej miechy uvoľnením jazvy jazvovit.tk.
5a20m.0	Uzáver tvr.pleny moz./miechy bez biol.lep.s použ.alotranspl.	5a30e.6	Deliberácia pripútanej miechy znesením kostného výrastku
5a20m.1	Uzáver tvr.pleny moz./miechy bez biol.lep.s použ.autotranspl.	5a30e.7	Deliberácia pripútanej miechy disciuzio filum terminale
5a20m.2	Uzáver tvr.pleny moz./miechy bez biol.lep.s pou.umel.implant.	5a30f	Impl.liek.pumpy na intratekál.aplik.liečiva do miech.kanála
5a20n.0	Uzáver tvrd.pleny moz./miechy s pou.biol.lep.salotranspl.	5a30g	Excízia A-V malformácie miechy
5a20n.1	Uzáver tvrd.pleny moz./miechy s biol.lep.s použ.autotranspl.	5a30h	Mikrochirurgická extirpácia cievnej malformácie miechy
5a20n.2	Uzáver tvrd.pleny moz./miechy s pou.biol.lep.s umel.implant.	5a30j	Použ.stabilizač.osteosynt.mat.po plast.defektu neurál.rúry

5a30k	Syringomyélie s terminálnou ventrikulostómiou	5a40c.5	Resekcia schwannómu n. V.extrakraniálne cez labyrint
5a30m	OP meningokély, meningomyelokély, lipomeningokély	5a40c.6	Resekcia schwannómu n. VI.extrakraniálne cez labyrint
5a30n	Uvoľnenie filum terminale	5a40c.7	Resekcia schwannómu n. VII.extrakraniálne cez labyrint
5a30o.9	Plastika otvoreného defektu proximálnej neurálnej rúry	5a40c.9	Resekcia schwannómu n. IX.extrakraniálne cez labyrint
5a30o.b	Plastika otvoreného defektu distálnej neurálnej rúry	5a40c.a	Resekcia schwannómu n. X.extrakraniálne cez labyrint
5a30p.8	Plastika krytého defektu proximálnej neurálnej rúry	5a40c.b	Resekcia schwannómu n. XI.extrakraniálne cez labyrint
5a30p.a	Plastika krytého defektu distálnej neurálnej rúry	5a40c.c	Resekcia schwannómu n. XII.extrakraniálne cez labyrint
5a30r	Implantácia expanderu pred plastikou rozsiahleho defektu	5a40d.3	Resekcia schwannómu n. III.extrakraniál.retrosigmoidálne
5a310.10	Impl.liek.pump.intra./epidurál.pod.liek:l.pum.s.konš.priet.	5a40d.4	Resekcia schwannómu n. IV.extrakraniál.retrosigmoidálne
5a310.11	Impl.liek.pump.intratek./epidurál.pod.liek:progr.liek.pumpa	5a40d.5	Resekcia schwannómu n. V.extrakraniál.retrosigmoidálne
5a310.1x	Impl.liek.pump.na intratek./epidurál.podávanie liek:ost.	5a40d.6	Resekcia schwannómu n. III.extrakraniál.kombinované
5a310.2	Vytvorenie podkožného rezervoára	5a40d.7	Resekcia schwannómu n. VII.extrakraniál.retrosigmoidálne
5a310.3	Revízia imp.intratekálneho a/epidurálneho katétra	5a40d.9	Resekcia schwannómu n. IX.extrakraniál.retrosigmoidálne
5a310.4	Revízia impl.liek.pumpy na intratek./epidurál.pod.liekov	5a40d.a	Resekcia schwannómu n. X.extrakraniál.retrosigmoidálne
5a310.5	Revízia implantovaného podkožného rezervoára	5a40d.b	Resekcia schwannómu n. XI.extrakraniál.retrosigmoidálne
5a310.7	Odstránenie impl.liek.pumpy na intratek./epidurál.pod.liekov	5a40d.c	Resekcia schwannómu n. XII.extrakraniál.retrosigmoidálne
5a311.00	Impl.1 dočas.stimul.epidurál.elektrody na testovanie	5a40e.3	Resekcia schwannómu n. III.extrakraniál.kombinované
5a311.01	Impl.viac dočas.stimul.epidurál.elektrod na testovanie	5a40e.4	Resekcia schwannómu n. IV.extrakraniál.kombinované
5a311.02	Impl./vým.1 perkut.epidurál.elekt. na trv.stimul.miechy	5a40e.5	Resekcia schwannómu n. V.extrakraniál.kombinované
5a311.03	Impl./vým.viac perkut.epidur.elekt. na trv.stimul.miechy	5a40e.6	Resekcia schwannómu n. VI.extrakraniál.kombinované
5a311.04	Impl./vým.1 chir.epidurál.elekt. na trv.stimul.miechy	5a40e.7	Resekcia schwannómu n. VII.extrakraniál.kombinované
5a311.05	Impl./vým.viac chir.epidurál.elekt. na trv.stimul.miechy	5a40e.9	Resekcia schwannómu n. IX.extrakraniál.kombinované
5a311.06	Imp.multif.elek.do epid./subarachn.pr.perkut.pulz.rádiofr.oš.	5a40e.a	Resekcia schwannómu n. X.extrakraniál.kombinované
5a311.1	Impl./vým.subarachn.elekt. na stimul.pred. koreňov miechy	5a40e.b	Resekcia schwannómu n. XI.extrakraniál.kombinované
5a311.20	Odstránenie 1 perkut.stimulač.epidurál.elektrody	5a40e.c	Resekcia schwannómu n. XII.extrakraniál.kombinované
5a311.21	Odstrán.viac perkut.stimul.epidurál.elektrod	5a40f.3	Resekcia schwannómu n. III.extrakran.stred.jamou
5a311.22	Odstrán.1 chir.stimul.epidurál.elektrody	5a40f.4	Resekcia schwannómu n. IV.extrakran.stred.jamou
5a311.23	Odstrán.viac chir.stimul.epidurál.elektrod	5a40f.5	Resekcia schwannómu n. V.extrakran.stred.jamou
5a311.24	Odstrán.1 stimul.subarachnoideál.elektrody	5a40f.6	Resekcia schwannómu n. VI.extrakran.stred.jamou
5a311.25	Odstrán.viac stimul.subarachnoideál.elektrod	5a40f.7	Resekcia schwannómu n. VII.extrakran.stred.jamou
5a311.31	Revízia 1 perkut.stimul.epidurál.elektrody	5a40f.9	Resekcia schwannómu n. IX.extrakran.stred.jamou
5a311.32	Revízia viac perkut.stimul.epidurál.elektod	5a40f.a	Resekcia schwannómu n. X.extrakran.stred.jamou
5a311.33	Revízia 1 chir.stimul.epidurál.elektrody	5a40f.b	Resekcia schwannómu n. XI.extrakran.stred.jamou
5a311.34	Revízia viac chir.stimul.epidurál.elektrod	5a40f.c	Resekcia schwannómu n. XII.extrakran.stred.jamou
5a311.35	Revízia 1 stimul.subarachnoid.elektrody	5a40g	Transkutánná neurolyza nervu a nervových ganglií
5a311.36	Revízia viac stimul.subarachnoid.elektrod	5a500	Impl.elektron.stimulátora n.vagus pri lieč.epi.
5a311.40	Impl./v.neurost.epid.st.mie.s impl./v.elek.,1-k.p.i.sy b.d.	5a501	Rekonštr.OP n.VII v obl.tváre p.paréze n.VII,cross face tech.
5a311.41	Impl./v.neurost.epid.st.mie.s impl./v.elek.,viac-k p.i.sy b.d.	5a502	Rekonštr.OP n.VII v obl.tváre p.paréze n.VII,dynam.záves
5a311.42	Impl./v.neurost.epid.st.mie.s impl./v.elek.,viac-k p.i.sy.dob.	5a503	Rekonštr.OP n.VII v obl.tváre p.paréze n.VII,static.záves
5a311.50	Vým.neurost.epid.st.mie.bez potr.výmeny elekt.,1-k.p.i.sy b.d.	5a504	Rekonštr.OP n.VII v obl.tváre p.paréze n.VII,transp.svalu
5a311.51	Vým.neurost.epid.st.mie.bez potr.vým.elekt.,viac-k p.i.sy b.d.	5a505.1	Rekonštr.OP n. VII štěpom v spánk.k., bližšie k mozg.kmeňu
5a311.52	Vým.neurost.epid.st.mie.bez potr.vým.elek.,viac-k p.i.sy.dob.	5a505.2	Rekonštrukcia n. VII. v spánkovej kosti
5a311.6	Impl./vým.neurost.stim.pred.kor.miechy s impl./vým.subara.el.	5a506	Transplantácia nervu s facio-faciálnou anastomózou
5a311.7	Výmena neurost stim.pred.kor.miechy bez /vým.subarach.el.	5a507.0	Resek.tumoru veľk.a stred.nervov bez násl.rekonštr.nervu
5a311.8	Reviz.imp.neurost.epidurál.stim.mie.a stim.pred.koreň.mie.	5a507.1	Resek.tumoru veľk.a stred.nervov s násled.rekonštr.nervu
5a311.9	Odstr.imp.neurost.epid.st.mie.a stim.pred.kor.miechy	5a508	Impl.neurostim.zar.pri dysfunkcii dol.moč.ciest
5a311.x	Iné operácie na mieche a miechových štruktúrach	5a50a	Rekonštrukčné OP n. VII.extrakraniál.štepom
5a400	Denervácia periférneho nervu	5a50b	Rekonštrukčné OP n. VII.extrakraniál.sutúrou
5a401	Excízia lézie periférneho nervu:pri rekonštrukcii	5a50c.2	Mikroch.sut.perif.nervu priama s použ.autotranspl.s použ.lep.
5a402.b	Rekonštrukčné OP n. XI. extrakraniál.štepom	5a50c.3	Mikroch.sut.perif.nerv.priama s pou.autotranspl.bez použ.lep.
5a402.c	Rekonštrukčné OP n. XII. extrakraniál.štepom	5a50e.4	Rekonštr.nerv.plexu s použ.nerv.štepú:jednostran.
5a403	Rekonštrukcia n.VII. štěpom v extrakraniálnom úseku	5a50e.5	Rekonštr.nerv.plexu bez použ.nerv.štepú:jednostran.
5a404	Primárna mikrosutúra nervového plexu	5a50f	Mikroch.sut.perif.nervu priama bez použ.autotransplant.
5a405.b	Rekonštrukčné OP n. XI. extrakraniál.sutúrou	5a50g	Dekompresia,deliberácia a uvoľnenie zrástov perifér.nervu
5a405.c	Rekonštrukčné OP n. XII. extrakraniál.sutúrou	5a50h.61	Operácia pre syndróm Guyonovho tunela
5a407.4	Sympatektómia,laparoskopicky	5a50h.62	Operácia pre syndróm karpálneho tunela
5a407.5	Sympatektómia,videoskopicky	5a50h.63	OP pre sy.kubitál.tunela s dekompresiou nervu
5a408.1	Torakálna sympatektómia,torakotomicky	5a50h.64	OP pre sy.kubitál. tunela s transpozíciou nervu
5a408.2	Torakálna sympatektómia,torakoskopicky	5a50h.6x	Operácia pre úžinový syndróm na HK, iný
5a408.3	Torakál.sympatektómia,perkután.pod kontrolou C-ramena	5a50h.7	OP pre potraumat.stavy perifér.nervu na HK
5a409.0	Lumbálna sympatektómia,otvorene chirurgicky	5a50h.8	OP pre pozápal.stavy perifér.nervu na HK
5a409.3	Lumbál.sympatektómia,perkután.pod kontrolou C-ramena	5a50h.9	Operácia pre úžinový syndróm na dolnej končatine
5a40a.7	Anastomóza n. VII.sutúrou	5a50h.a	OP pre potraumat.stavy perifér.nervu na DK
5a40a.b	Anastomóza n. XI.sutúrou	5a50h.b	OP pre pozápal.stavy perifér.nervu na DK
5a40a.c	Anastomóza n. XII.sutúrou	5a50j	Pronátorový syndróm
5a40b.7	Anastomóza n. VII.štepom	5a50k	Dekompresia nervového plexu
5a40b.b	Anastomóza n. XI.štepom	5a50l	Explorácia intradurál.časti brach.plexu zadným prístupom
5a40b.c	Anastomóza n. XII.štepom	5a50m	Explorácia extradurálnej časti brachiálneho plexu
5a40c.3	Resekcia schwannómu n. III.extrakraniálne cez labyrint	5a50n	Skalenotóm.al.dekompres.brach.plexu p.sy.hor.hrud.apertúry
5a40c.4	Resekcia schwannómu n. IV.extrakraniálne cez labyrint	5a50o	Dekompresia periférneho nervu transkutánná

5a50p	Transpozícia periférneho nervu	5b122.00	HemiTE.s odstr.prišt.tel.bez disekcie kompartmentu, štandard.
5a50r	Endoskopická dekompresia kanála n.II	5b122.01	HemiTE.s odstr.prišt.tel.bez disekcie kompartm.,m.videos.
5a50t.00	Impl./v.neurost.PNS s impl./v.el.:1-kanál.plne impl.nedobj.	5b122.02	HemiTE.s odstr.prišt.tel.bez disekcie kompartm.,m..radioas.
5a50t.01	Impl./v.neurost.PNS s impl./v.el.:viac-k.plne impl.nedobj.	5b122.03	HemiTE.s odstr.prišt.tel.bez dis.kompartm.,m..video-radioa.
5a50t.02	Impl./v.neurost.PNS s impl./v.el.:viac-k.plne impl.dobj.	5b122.04	HemiTE.s odstr.prišt.tel.bez dis.kompartm.,esk.asist.
5a50t.03	Impl./v.neurost.PNS s impl./v.el.:vág.nervostim.sy	5b122.05	HemiTE.s odstr.prišt.tel.bez dis.kompartm.,esk.radioas.
5a50t.04	Impl./v.neurost.PNS s impl./v.el.:vág.n.-stim.srd.b.um.sn.v PK	5b122.06	HemiTE.s odstr.prišt.tel.bez dis.kompartm.,s elektroneuros.
5a50t.05	Impl./v.neurost.PNS s impl./v.el.:vág.n.-stim.srd.s um.sn.v PK	5b122.0x	HemiTE.s odstr.prišt.tel.bez dis.kompartm., ostatné
5a50t.06	Impl./v.neurost.PNS s impl./v.el.:aktivácia baroreceptora	5b122.10	HemiTE.s odst.prišt.tel.a s dis.ce.k. a krč.dis.lat.kom.LU, štand.
5a50t.10	Vým.neurost.PNS bez vým.el.:1-kanál.plne impl.nedobj.	5b122.11	HemiTE.s odst.p.t.a s dis.ce.k. a krč.dis.lat.k.LU,miniinv.video.
5a50t.11	Vým.neurost.PNS bez vým.el.:viac-kanál.plne impl.nedobj.	5b122.12	HemiTE.s odst.p.t.a s dis.ce.k. a krč.dis.lat.k.LU,miniinv.radio.
5a50t.12	Vým.neurost.PNS bez vým.el.:viac-kanál.sy.dobj.	5b122.13	HemiTE.s odst.p.t.a s dis.ce.k. a krč.dis.lat.k.LU,miniinv.radio.
5a50t.13	Vým.neurost.PNS bez vým.el.:vágový nervostim.sy.	5b122.14	HemiTE.s odst.p.t.a s dis.ce.k. a krč.dis.lat.komp.LU.,esk.asist.
5a50t.14	v.neurost.PNS bez v.el.:vág.n.stim.s.srdc.b.v.sním.v PK	5b122.15	hTE.s odst.p.t.a s dis.ce.k. a krč.dis.lat.komp.LU,esk.radioas.
5a50t.15	v.neurost.PNS bez v.el.:vág.n.stim.s.srdc.s.v.sním.v PK	5b122.16	HemiTE.s odst.p.t.a s dis.ce.k. a krč.dis.lat.komp.LU,s elektron.
5a50t.16	Vým.neurost.PNS bez vým.el.:sy.aktivácie barorc.	5b122.1x	HemiTE.s odst.p.t.a s dis.ce.k. a krč.dis.lat.komp.LU, iný spôsob
5a50t.e	Implantácia periférnej neuroprotézy	5b12x.0	Iná hemityreoidektómia,štandardná
5a902.11	Laminotómia krčnej chrbtice,1 segment	5b12x.1	Iná hemityreoidektómia,miniinvazívna videoasistovaná
5a902.12	Laminotómia krčnej chrbtice,2 segmenty	5b12x.2	Iná hemityreoidektómia,miniinvazívna radioasistovaná
5a902.13	Laminotómia krčnej chrbtice,viac ako 2 segmenty	5b12x.3	Iná hemityreoidektómia,miniinvazívna video a radioasistovaná
5a902.21	Hemilaminektómia krčnej chrbtice,1 segment	5b12x.4	Iná hemityreoidektómia,endoskopicky asistovaná
5a902.22	Hemilaminektómia krčnej chrbtice,2 segmenty	5b12x.5	Iná hemityreoidektómia,endoskopicky radioasistovaná
5a902.23	Hemilaminektómia krčnej chrbtice,viac ako 2 segmenty	5b12x.6	Iná hemityreoidektómia,s použitím elektroneurostimulátora
5a902.31	Laminektómia krčnej chrbtice,1 segment	5b12x.x	Iná hemityreoidektómia,ostatné
5a902.32	Laminektómia krčnej chrbtice,2 segmenty	5b130.0	Excízia chorého tkan.na štítnej žľazy,štand.
5a902.33	Laminektómia krčnej chrbtice,viac ako 2 segmenty	5b130.1	Excízia chorého tkan.na štít.zl.,miniinv.videos.
5a903.11	Laminotómia hrudnej chrbtice,1 segment	5b130.2	Excízia chorého tkan.na štítnej žľ.,miniinv.radioas.
5a903.12	Laminotómia hrudnej chrbtice,2 segmenty	5b130.3	Excízia chorého tkan.na štítnej žľ.,miniinv.video-radioas.
5a903.13	Laminotómia hrudnej chrbtice,viac ako 2 segmenty	5b130.4	Excízia chorého tkan.na štítnej žľaze,esk.as.
5a903.21	Hemilaminektómia hrudnej chrbtice,1 segment	5b130.5	Excízia chorého tkan.na štítnej žľaze,esk.radioasist.
5a903.22	Hemilaminektómia hrudnej chrbtice,2 segmenty	5b130.6	Excízia chorého tkank.na štítnej žľaze,elektroneurostim.
5a903.23	Hemilaminektómia hrudnej chrbtice,viac ako 2 segmenty	5b130.x	Excízia chorého tkan.na štítnej žľaze,ostatné
5a903.31	Laminektómia hrudnej chrbtice,1 segment	5b131.0	Excízia uzla na štítnej žľaze,štandardná
5a903.32	Laminektómia hrudnej chrbtice,2 segmenty	5b131.1	Excízia uzla na štítnej žľaze,miniinv.videos.
5a903.33	Laminektómia hrudnej chrbtice,viac ako 2 segmenty	5b131.2	Excízia uzla na štítnej žľaze,miniinv.radioas.
5a904.11	Laminotómia bedrovej chrbtice,1 segment	5b131.3	Excízia uzla na štítnej žľaze,miniinv.video-radioas.
5a904.12	Laminotómia bedrovej chrbtice,2 segmenty	5b131.4	Excízia uzla na štítnej žľaze,esk.as.
5a904.13	Laminotómia bedrovej chrbtice,viac ako 2 segmenty	5b131.5	Excízia uzla na štítnej žľaze,esk.radioasist.
5a904.21	Hemilaminektómia bedrovej chrbtice,1 segment	5b131.6	Excízia uzla na štítnej žľaze,elektroneurostim.
5a904.22	Hemilaminektómia bedrovej chrbtice,2 segmenty	5b131.x	Excízia uzla na štítnej žľaze,ostatné
5a904.23	Hemilaminektómia bedrovej chrbtice,viac ako 2 segmenty	5b132.0	Subtot.res.št.žl.1-str.s exciz.uzla na protistr.,štand.
5a904.31	Laminektómia bedrovej chrbtice,1 segment	5b132.1	Subtot.res.št.žl.1-str.s exciz.uzla na protistr.,minii.v-as.
5a904.32	Laminektómia bedrovej chrbtice,2 segmenty	5b132.2	Subtot.res.št.žl.1-str.s exciz.uzla na protistr.,minii.r-as.
5a904.33	Laminektómia bedrovej chrbtice,viac ako 2 segmenty	5b132.3	Subtot.res.št.žl.1-str.s exciz.uzla na protistr.,minii.v-r-as.
5a904.41	Flavektómia bedrovej chrbtice,1 segment	5b132.4	Subtot.res.št.žl.1-stranne s exciz.uzla na protistr.,esk.as.
5a904.42	Flavektómia bedrovej chrbtice,2 segmenty	5b132.5	Subtot.res.št.žl.1-str.s exciz.uzla na protistr.,esk.radioas.
5a904.43	Flavektómia bedrovej chrbtice,viac ako 2 segmenty	5b132.6	Subtot.res.št.žl.1-str.s exciz.uzla na protistr.,elektroneur.
5b110	Incízia v oblasti štítnej žľazy bez ďalších výkonov	5b132.x	Subtot.res.št.žl.1-stranne s exciz.uzla na protistr.,ostatné
5b111	Drenáž v oblasti štítnej žľazy	5b133.0	Subtot.res.št.žl.1-stranne s hemiTE protistr.,štand.
5b112	Revízia,prieskum v oblasti štítnej žľazy	5b133.1	Subtot.res.št.žl.1-stranne s hemiTE protistr.,minii.videos
5b113	Revízia operačnej rany v oblasti štítnej žľazy	5b133.2	Subtot.res.št.žl.1-stranne s hemiTE protistr.,minii.radioas
5b11x	Iná incízia v oblasti štítnej žľazy	5b133.3	Subtot.res.št.žl.1-stranne s hemiTE protistr.,minii.video-r.
5b120.00	HemiTE. b. ods.prišt.tel.bez disekcie kompartmentu,b.ďal.op.	5b133.4	Subtot.res.št.žl.1-stranne s hemiTE protistr.,esk.as.
5b120.01	HemiTE. b. ods.prišt.tel.bez disekcie kompartm.,m.videos.	5b133.5	Subtot.res.št.žl.1-stranne s hemiTE protistr.,esk.radioas.
5b120.02	HemiTE. b. ods.prišt.tel.bez disekcie kompartm.,m.radioasist.	5b133.6	Subtot.res.št.žl.1-stranne s hemiTE protistr.,elektroneurost.
5b120.03	HemiTE. b. ods.prišt.tel.bez disek.kompartm.,m.video-radioas.	5b133.x	Subtot.res.št.žl.1-stranne s hemiTE protistr.,ostatné
5b120.04	HemiTE. bez ods.prišt.tel.bez disekcie kompartm.,esk.asist.	5b134.0	Opak.revízia štítnej žľazy s čiastočnou resekcíou,štand.
5b120.05	HemiTE. bez ods.prišt.tel.bez disekcie kompartm.,esk.radioas.	5b134.1	Opak.revízia štítnej žľ.s čiastoč.res.,miniinv.videos.
5b120.06	HemiTE. b. ods.prišt.tel.bez disek.komp.,s elektroneurostim.	5b134.2	Opak.revízia štítnej žľ.s čiastoč.res.,miniinv.radioas.
5b120.10	HemiTE. b. ods.prišt.tel.s dis.centrál.kompartm.(bez ďal.op.)	5b134.3	Opak.revízia štítnej žľ.s čiastoč.res.,miniinv.video-radioas.
5b120.16	HemiTE. b. ods.prišt.tel.s disek. ce.k.,s použ.elektroneurost.	5b134.4	Opak.revízia štítnej žľ.s čiastoč.res.,endoskop.asist.
5b120.20	HemiTE.b. ods.prišt.tel.s dis.ce.k. a krč.dis.lat.komp.LU,štand.	5b134.5	Opak.revízia štítnej žľ.s čiastoč.res.,endoskop.radioasist.
5b120.21	HemiTE.b. ods.prišt.tel.s dis.ce.k. a krč.dis.lat.k.LU,mini.video.	5b134.6	Opak.revízia štítnej žľ.s čiastoč.res.,s použ.elektroneurost.
5b120.22	HemiTE.b. ods.prišt.tel.s dis.ce.k. a krč.dis.lat.k.LU,mini.radio.	5b134.x	Opak.revízia štítnej žľ.s čiastoč.res.,ostatné
5b120.23	HemiTE.b. ods.prišt.tel.s dis.ce.k. a krč.dis.lat.k.LU,miniinv.v.radio.	5b135.0	Resekcia istmu,štandardná
5b120.24	HemiTE.b. ods.prišt.tel.s dis.ce.k. a krč.dis.lat.komp.LU,esk.as.	5b135.1	Resekcia istmu,miniinv.videos.
5b120.25	hTE.b. ods.prišt.tel.s dis.ce.k. a krč.dis.lat.komp.LU,esk.radioa.	5b135.2	Resekcia istmu,miniinv.radioas.
5b120.26	hTE.b. ods.prišt.tel.s dis.ce.k. a krč.dis.lat.komp.LU,s elektron.	5b135.3	Resekcia istmu,miniinv.video-radioas.
5b120.2x	HemiTE.bz ods.prišt.tel.s disek.ce.k. a krč.dis.lat.komp.LU,iný	5b135.4	Resekcia istmu,endoskopicky asistovaná
5b120.x	Hemityreoidekt.bez odst.prišt.t,ostatné	5b135.5	Resekcia istmu,endoskopicky radioasistovaná

5b135.6	Resekcia istmu,elektroneurostim.	5b151	Exc.chor.tk.št.žľ.sternotóm.dis.ce.kom.a krč.dis.lat.k.LU
5b135.x	Resekcia istmu,ostatné	5b152	Hemityreoidektómia prostredníctvom sternotómie
5b136.0	Subtotálna resekcia štítnej žľazy,štand.	5b153	Hemityre.pro.stern.s disk.cent.komp.a krč.disk.lat.komp.LU
5b136.1	Subtotálna resekcia štítnej žľ.,miniinv.videoas.	5b154	Thyreoidektómia prostredníctvom sternotómie
5b136.2	Subtotálna resekcia štítnej žľ.,miniinv.radioas.	5b155	Thyreoidex.sternotómiou s dis.ce.k.a krč.dis.lat.k.LU
5b136.3	Subtotálna resekcia štítnej žľ.,miniinv.video-radioas.	5b156	Subtotálna resekcia sternotómiou
5b136.4	Subtotálna resekcia štítnej žľ.,esk.as.	5b15x	Iné OP na štítnej žľaze prostr.sternotómie
5b136.5	Subtotálna resekcia štítnej žľ.,esk.radioasist.	5b160	Excizia med.krč.cysty,bez res.med.os hyoideum
5b136.6	Subtotálna resekcia štítnej žľ.,elektroneurostim.	5b161	Excizia mediálnej krč.cysty,s res.mediál.os hyoideum
5b136.x	Subtotálna resekcia štítnej žľ.,azy:ostatné	5b162	Excizia mediálnej krč.fistuly,bez res.mediál.os hyoideum
5b13x.0	Iná parciálna resekcia štítnej žľazy,štand.	5b163	Excizia mediálnej krč.fistule,s res.mediál.os hyoideum
5b13x.1	Iná parciálna resekcia štítnej žľazy,miniinv.videoas.	5b164	Sekund.excizia d.thyreoglosus bez res.mediál.os hyoideum
5b13x.2	Iná parciálna resekcia štítnej žľazy,miniinv.radioas.	5b165	Sek.excizia d.thyreoglosus s res.mediál.os hyoideum
5b13x.3	Iná parciálna resekcia štítnej žľazy,miniinv.video-radioas.	5b166.1	Exstirpácia branchiogénnej (laterálnej) krčnej cysty
5b13x.4	Iná parciálna resekcia štítnej žľazy,endoskop.as.	5b166.2	Exstirpácia laterálnej krčnej fistuly
5b13x.5	Iná parciálna resekcia štítnej žľazy,endoskop.radioasist.	5b166.3	Extirpácia tumoru hlbokých mäkkých tkanív krku
5b13x.6	Iná parciálna resekcia štítnej žľazy,elektroneurostim.	5b166.4	Extirpácia povrchového tumoru krku
5b13x.x	Iná parciálna resekcia štítnej žľazy,ostatné	5b167	Resek.elong. processus styloid.v parafaryngu vonkaj.prístup.
5b140.70	Tyreoidektómia bez odstr.p.t.bez disekcie kompartm.,štandard.	5b168	Resekcia elong.processus styloid.v parafaryngu transorálne
5b140.71	Tyreoidekt.bez odstr.p.t.bez dis.kompart.,miniinv.videoas.	5b16x	Iné operácie na krku, ostatné
5b140.72	Tyreoidekt.bez odstr.p.t.bez dis.kompart.,miniinv.radioas.	5b190	Sutúra na štítnej žľaze po poranení
5b140.73	Tyreoidekt.bez odstr.p.t.bez dis.kompart.,miniinv.v-radio.	5b191	Excizia ektoptickej štítnej žľazy
5b140.74	Tyreoidekt.bez odstr.prištít.tel.bez dis.kompart.,esk.asist.	5b19x	Iné OP na štítnej žľaze a prištítnych telieskach
5b140.75	Tyreoidekt.bez odstr.prištít.tel.bez dis.kompart.,esk.radioas.	5b210.0	Parciálna resekcia prištítnych teliesok,štand.
5b140.76	Tyreoidekt.bez odstr.p.t.bez dis.kompart.,s elektroneurostim.	5b210.1	Parciálna resekcia prišt.tel.,miniinv.videoas.
5b140.80	Tyreoidekt.bez odstr.p.t.s disekciou ce.k.,s elektroneurost.	5b210.2	Parciálna resekcia prišt.tel.,miniinv.radioas.
5b140.81	Tyreoidekt.bez odstr.p.t.s disk.ce.k. a krč.disk.later.komp.	5b210.3	Parciálna res.prišt.tel.,miniinv.video-radioas.
5b140.8x	Tyreoidekt.bez odstr.prištít.tel.s disk.ce.k.,ostatné	5b210.4	Parciálna res.prišt.tel.,endoskop.asist.
5b140.x	Tyreoidektómia bez odstr.prišt.t.ostatné	5b210.5	Parciálna res.prišt.tel.,endoskop.radioasist.
5b141.70	Tyreoidekt.s odst.prištít.tel.bez disekcie kompart.,štandard.	5b210.6	Parciálna res.prišt.tel.,elektroneurostim.
5b141.71	Tyreoidekt.s odst.p.t.bez disekcie kompart.,miniinv.videoas.	5b210.x	Parciálna resekcia prišt.tel.,ostatné
5b141.72	Tyreoidekt.s odst.p.t.bez disekcie kompart.,miniinv.radioas.	5b211.0	Opak.revízia s čiastoč.resek.prišt.tel.,štand.
5b141.73	Tyreoidekt.s odst.p.t.bez disekcie kompart.,miniinv.v-radioas.	5b211.1	Opak.revízia s čiastoč.resek.prišt.tel.,miniinv.videoas.
5b141.74	Tyreoidekt.s odst.prištít.tel.bez disekcie kompart.,esk.asist.	5b211.2	Opak.revízia s čiastoč.resek.prišt.tel.,miniinv.radioas.
5b141.75	Tyreoidekt.s odst.p.t.bez disekcie kompart.,esk.radioas.	5b211.3	Opak.revízia s čiastoč.resek.prišt.tel.,miniinv.video-radioas.
5b141.76	Tyreoidekt.s odst.p.t.bez disekcie kompart.,s elektroneuros.	5b211.4	Opak.revízia s čiastoč.resek.prišt.tel.,endoskop.as.
5b141.7x	Tyreoidekt.s odst.prištít.tel.bez disekcie kompart., ostatné	5b211.5	Opak.revízia s čiastoč.resek.prišt.tel.,endoskop.radioasist.
5b141.80	TTE s ods.prišt.t. a s dis.ce.k. a krč.dis.lat.komp.LU, štand.	5b211.6	Opak.revízia s čiastoč.resek.prišt.tel.,elektroneurostim.
5b141.81	TTE s ods.prišt.t.a s dis.ce.k. a krč.dis.lat.komp.LU,miniinv.video.	5b211.x	Opak.revízia s čiastoč.resek.prišt.tel.,ostatné
5b141.82	TTE s ods.prišt.t.a s dis.ce.k. a krč.dis.lat.komp.LU, minii.radio.	5b21x.0	Iná parciál.res.prišt.tel.,štand.
5b141.83	TTE s ods.prišt.t.a s dis.ce.k. a krč.dis.lat.k.LU, miniinv.v-radioa.	5b21x.1	Iná parciál.res.prišt.tel.,miniinv.videoas.
5b141.84	TTE s ods.prišt.t.a s dis.ce.k. a krč.dis.lat.komp.LU, esk.asist.	5b21x.2	Iná parciál.res.prišt.tel.,miniinv.radioas.
5b141.85	TTE s ods.prišt.t.a s dis.ce.k. a krč.dis.lat.komp.LU, esk.radioas.	5b21x.3	Iná parciál.res.prišt.tel.,miniinv.video-radioas.
5b141.86	TTE s ods.prišt.t.a s dis.ce.k. a krč.dis.lat.komp.LU, s el.neurost.	5b21x.4	Iná parciál.res.prišt.tel.,endokop.as.
5b141.8x	TTE s ods.prišt.t.a s dis.ce.k. a krč.dis.lat.komp.LU, ostatné	5b21x.5	Iná parciál.res.prišt.tel.,endoskop.radioasist.
5b143.0	Opakovaná revízia krku s tyreoidektómiou,štand.	5b21x.6	Iná parciál.res.prišt.tel.,elektroneurostim.
5b143.1	Opak.revízia krku s tyreoidekt.,miniinv.videoas.	5b21x.x	Iná parciál.res.prišt.tel.,ostatné
5b143.2	Opak.revízia krku s tyreoidekt.,miniinv.radioas.	5b220.0	Paratyreoidektómia bez reimplantácie, štand.
5b143.3	Opak.revízia krku s tyreoidekt.,miniinv.video-radioas.	5b220.1	Paratyreoidektómia bez reimpl.,miniinv.videoas.
5b143.4	Opak.revízia krku s tyreoidekt.,endoskop.as.	5b220.2	Paratyreoidektómia bez reimpl.,miniinv.radioas.
5b143.5	Opak.revízia krku s tyreoidekt.,endoskop.radioas.	5b220.3	Paratyreoidektómia bez reimpl.,miniinv.video-radioas.
5b143.6	Opak.revízia krku s tyreoidekt.,s elektroneurostim.	5b220.4	Paratyreoidektómia bez reimpl.,endoskop.asistovaná
5b143.x	Opak.revízia krku s tyreoidekt.,ostatné	5b220.5	Paratyreoidektómia bez reimpl.,endoskop.radioasist.
5b144.0	Opak.rev.krku s TTE,dis.ce.k.a krč.dis.lat.k.LU,štand.	5b220.6	Paratyreoidektómia bez reimpl.,elektroneurostim.
5b144.1	Opak.rev.krku s TTE,dis.ce.k.a krč.dis.lat.k.LU,miniinv.v-as.	5b220.x	Paratyreoidektómia bez reimplantácie:ostatné
5b144.2	Opak.rev.krku s TTE,dis.ce.k.a krč.dis.lat.k.LU,miniinv.r-as.	5b221.0	Paratyreoidektómia s reimplantáciou,štand.
5b144.3	Opak.r.krku s TTE,dis.ce.k.a krč.dis.lat.k.LU,miniinv.v-r-as.	5b221.1	Paratyreoidektómia s reimpl.,miniinv.videoas.
5b144.4	Opak.rev.krku s TTE,dis.ce.k.a krč.dis.lat.k.LU,esk.as.	5b221.2	Paratyreoidektómia s reimpl.,miniinv.radioas.
5b144.5	Opak.rev.krku s TTE,dis.ce.k.a krč.dis.lat.k.LU,esk.r-as.	5b221.3	Paratyreoidektómia s reimpl.,miniinv.video-radioas.
5b144.6	Opak.r.krku s TTE,dis.ce.k.krč.dis.lat.k.LU,elektroneurost.	5b221.4	Paratyreoidektómia s reimplantáciou:endoskop.as.
5b144.x	Opak.rev.krku s TTE,dis.ce.k.a krč.dis.lat.k.LU,ost.	5b221.5	Paratyreoidektómia s reimpl.,endoskop.radioasist.
5b14x.0	Iná tyreoidektómia,štandardná	5b221.6	Paratyreoidektómia s reimpl.,elektroneurostim.
5b14x.1	Iná tyreoidektómia,miniinv.videoas.	5b221.x	Paratyreoidektómia s reimplantáciou,ostatné
5b14x.2	Iná tyreoidektómia,miniinv.radioas.	5b230.0	Excizia chor.tk.prišt.t.sternotómiou,štand.
5b14x.3	Iná tyreoidektómia,miniinv.video a radioas.	5b230.1	Excizia chor.tk.prišt.t.sternotómiou,miniinv.videoas.
5b14x.4	Iná tyreoidektómia,endoskopicky asistovaná	5b230.2	Excizia chor.tk.prišt.t.sternotómiou,miniinv.radioas.
5b14x.5	Iná tyreoidektómia,endoskop.radioas.	5b230.3	Excizia chor.tk.prišt.t.sternotóm.,miniinv.video-radioas.
5b14x.6	Iná tyreoidektómia,elektroneurostim.	5b230.4	Excizia chor.tk.prišt.t.sternotómiou,endokop.asistovaná
5b14x.x	Iná tyreoidektómia,ostatné	5b230.5	Excizia chro.tk.prišt.t.sternotómiou,endoskop.radioasist.
5b150	Excizia chorého tkan.štítnej žľazy prostredníct.sternotómie	5b230.6	Excizia chor.tk.prišt.t.sternotómiou,elektroneurostim.



5b230.x	Excízia chor.tk.príšt.t.sternotómiou,ostatné	5b421.11	Tymektómia torakotomicky
5b231.0	Paratyreoidektómia stern.bez reimplantácie,štand.	5b421.12	Tymektómia sternotomicky
5b231.1	Paratyreoidektómia stern.bez reimplantácie,miniinv.videoas.	5b421.13	Tymektómia torakoskopicky
5b231.2	Paratyreoidektómia stern.bez reimplantácie,miniinv.radioas.	5b421.21	Resekcia týmusu prostredníctvom kolárnej mediastinotómie
5b231.3	Paratyreoidektómia stern.bez reimpl.,miniinv.video-radioas.	5b421.2x	Resekcia týmusu, iná
5b231.4	Paratyreoidektómia stern.bez reimplant.,endoskop.asist.	5b421.4	Maximálna miniinvazívna tymektómia [MMIT]
5b231.5	Paratyreoidektómia stern.bez reimplant.,endoskop.radioas..	5b42x	Iné excízie a resekcie týmusu
5b231.6	Paratyreoidektómia stern.bez reimpl.,elektroneurostim.	5b491	Transplantácia týmusu
5b231.x	Paratyreoidektómia stern.bez reimplantácie,ostatné	5b492	Extirpácia cysty týmusu
5b232.0	Paratyreoidektómia stern.s reimplantáciou,štand.	5b49x	Ostatné operácie na týmuse a corpus pineale
5b232.1	Paratyreoidektómia stern.s reimpl.,miniinv.videoas.	5b510	Excízia a res.chor.tkan.hypofýzy intraselárne,parciálne
5b232.2	Paratyreoidektómia stern.s reimpl.,miniinv.radioas.	5b511	Excízia a res.chor.tkan.hypofýzy intraselárne,totálne
5b232.3	Paratyreoidektómia stern.s reimpl.,miniinv.video-radioas.	5b512.0	Mikrochir.res.adenómu hypofýzy kraniotómiou bez neuronav.
5b232.4	Paratyreoidektómia stern.s reimpl.,endoskop.as.	5b512.1	Mikrochir. res.adenómu hypofýzy kraniotómiou s neuronav.
5b232.5	Paratyreoidektómia stern.s reimpl.,endoskop.radioasist.	5b512.2	Endoskop.resekcia adenómu hypofýzy kraniot. bez neuronav.
5b232.6	Paratyreoidektómia stern.s reimpl.,elektroneurostim.	5b512.3	Endoskop.resekcia adenómu hypofýzy kraniot. s neuronav.
5b232.x	Paratyreoidektómia stern.s reimplantáciou,ostatné	5b513.0	Mikrochir.res.adenómu hypofýzy transfedoidál.bez neuronav.
5b233.1	Extirpácia paratyreoidealného tumoru,laparotom.	5b513.1	Mikrochir.res.adenómu hypofýzy transfedoidál.s neuronav.
5b23x.0	Iné OP na príšt.t.sternotómiou,štandard.	5b513.2	Endoskop.res.adenómu hypofýzy transfedoid.bez neuronav.
5b23x.1	Iné OP na príšt.t.sternotómiou,miniinv.videoas.	5b513.3	Endoskop.res.adenómu hypofýzy transfedoid.s neuronav.
5b23x.2	Iné OP na príšt.t.sternotómiou,miniinv.radioas.	5b514	Excízia a resek.chor.tkan.hypofýzy extraselárne
5b23x.3	Iné OP na príšt.t.sternotómiou,miniinv.video-radioas.	5b515	Excízia a resek.chor.tk.hypofýz.extrasel.s prep.infiltr.sused.tk.
5b23x.4	Iné OP na príšt.t.sternotómiou,endoskop.as.	5b516	Excízia a resek.chor.tkan.hypofýzy komb.intra-extraselárne
5b23x.5	Iné OP na príšt.t.sternotómiou,endoskop.radioasist.	5b51x	Iná excízia a resekcia chorého tkaniva hypofýzy
5b23x.6	Iné OP na príšt.t.sternotómiou,elektroneurostim.	5c150.0↔	Invertácia slzného bodu termokauterizáciou
5b23x.x	Iné OP na príšt.t.sternotómiou,ostatné	5c150.1↔	Invertácia slzného bodu vretenovou/kosouhlu excíziou
5b290	Ortotopická reimplantácia prístítnych teliesok	5c150.x↔	Invertácia slzného bodu, ostatné
5b291	Heterotopická reimplantácia prístítnych teliesok	5c151↔	Rozšírenie slzného bodu
5b311.1↔	Excízia chor.tkaniva nadobličky,laparotomicky	5c152↔	Ostatné rekonštrukcie slzného bodu
5b311.2↔	Excízia chorého tk.nadobličky,lumbotomicky	5c153.0↔	Rekonštrukcia slzného kanála prstencovou intubáciou
5b311.4↔	Excízia chorého tk.nadobličky,laparoskopicky	5c153.1↔	Rekonštrukcia slzného kanála inou intubáciou
5b311.x↔	Excízia chorého tk.nadobličky,ostatné	5c153.x↔	Rekonštrukcia slzného kanála, ostatné
5b312.1↔	Parciálna adrenalektómia, laparotomicky	5c160.0↔	Transkutánná dakryocystorinostómia bez intubácie
5b312.2↔	Parciálna adrenalektómia, lumbotomicky	5c160.1↔	Transkutánná dakryocystorinostómia s intubáciou
5b312.4↔	Parciálna adrenalektómia, laparoskopicky	5c160.x↔	Transkutánná dakryocystorinostómia, ostatné
5b312.x↔	Parciálna adrenalektómia, ostatné	5c161↔	Kanalikulorinostómia
5b320.1↔	Laparotomická adrenalektómia u ženy bez ovarektómie	5c162↔	Prográdna laserová dakryocystorinostómia
5b320.2↔	Lumbotomická adrenalektómia u ženy bez ovarektómie	5c163↔	Endonazálna dakryocystorinostómia
5b320.4↔	Laparoskopická adrenalektómia u ženy bez ovarektómie	5c16x↔	Dakryocystorinostómia, ostatné
5b320.x↔	Adrenalektómia u ženy bez ovarektómie, ostatné	5c170.0↔	Konjuktivorinostómia s rekonštrukciou slznice
5b321.1↔	Laparotomická adrenalektómia u ženy s ovarektómiou	5c170.1↔	Konjuktivorinostómia s kanylou
5b321.2↔	Lumbotomická adrenalektómia u ženy s ovarektómiou	5c170.x↔	Konjuktivorinostómia,ostatné
5b321.4↔	Laparoskopická adrenalektómia u ženy s ovarektómiou	5c171.0↔	Konjuktivodakryocystostómia s plastikou slznice
5b321.x↔	Adrenalektómia u ženy s ovarektómiou, ostatné	5c171.1↔	Konjuktivodakryocystostómia s kanylou
5b322.1↔	Zbytková adrenalektómia,laparotomicky	5c171.x↔	Konjuktivodakryocystostómia, ostatné
5b322.2↔	Zbytková adrenalektómia,lumbotomicky	5c172↔	Rekonštrukcia ductus nasolacrimalis
5b322.4↔	Zbytková adrenalektómia,laparoskopicky	5c173↔	Endoskopická rekonštrukcia slzných ciest
5b322.x↔	Zbytková adrenalektómia,ostatné	5c174.0↔	Endoskopická dakryocystorinostómia
5b323.1↔	Laparotomická adrenalektómia u muža	5c174.1↔	Endoskop.dakryocystorinostómia s inzerciou stentu
5b323.2↔	Lumbotomická adrenalektómia u muža	5c175↔	Implantácia stentu slzných ciest
5b323.4↔	Laparoskopická adrenalektómia u muža	5c176↔	Zavedenie trvalej /dočasnej sondy do slz.ciest
5b323.x↔	Adrenalektómia u muža, ostatné	5c17x↔	Iná rekonštrukcia slzných ciest,ostatné
5b330.1↔	Incízia nadobličky,laparotomicky	5c212.0↔	Hlboká exc.chor.tk.oč.viečka bez zasiahnutia okraja viečka
5b330.2↔	Incízia nadobličky,lumbotomicky	5c212.1↔	Hlboká exc.chor.tk.oč.viečka so zasiahnutím okraja viečka
5b330.4↔	Incízia nadobličky,laparoskopicky	5c213.0↔	Hlb.exc.ch.tk.oč.viečka histogr.kontr.bez zasiah.okr.viečka
5b330.x↔	Incízia nadobličky,ostatné	5c213.1↔	Hlb.exc.ch.tk.oč.viečka histogr.kontr.so zas.okraja viečka
5b331↔	Drenáž abscesu nadobličky	5c220.0↔	Tarsorhafia bez excízie okraja viečka
5b332↔	Rádiofrekvenč.ablácia patolog.ložiska na nadobličke	5c220.1↔	Tarsorhafia s excíziou okraja viečka
5b333.1↔	Revízia nadobličiek a okolia nadobličiek,laparot.	5c221↔	Mediálna kantopexia
5b333.2↔	Revízia nadobličiek a okolia nadobličiek,lumbot.	5c222↔	Laterálna kantopexia
5b333.4↔	Revízia nadobličiek a okolia nadobličiek,laparos.	5c223↔	Kantotómia
5b333.x↔	Revízia nadobličiek a okolia nadobličiek,ostatné	5c224.0↔	Korekčná operácia v oblasti epikantu,Y-V plastika
5b33x.1↔	Iné operácie na nadobličke,laparotomicky	5c224.1↔	Korekčná operácia v oblasti epikantu,dvojitá Z-plastika
5b33x.2↔	Iné operácie na nadobličke,lumbotomicky	5c224.x↔	Korekčná operácia v oblasti epikantu,ostatné
5b33x.4↔	Iné operácie na nadobličke,laparoskopicky	5c225↔	Otvorenie tarsorhafie
5b33x.x↔	Iné operácie na nadobličke,ostatné	5c22x↔	Operácie na kantuse a epikantuse,ostatné
5b411	Excízia a res.chor.tk.corp.pineale bez prep.infiltr.sused.tk.	5c230↔	Korekčné operácie entropia a extropia termokoaguláciou
5b412	Excízia a res.chor.tk.corp.pineale s preparáciou sused.tk.	5c231↔	Korekčné OP entropia a extropia pomocou nalož.stehov
5b41x	Excízia a resekcia chor.tk.corpus pineale,iná	5c232↔	Korekč.OP entropia a extrop.,horiz.skrát.oč.viečok
5b421.10	Tymektómia trancervikálne	5c233↔	Korekč.OP entropia a extropia pom.retraktorov oč.viečok

5c234↔	Korekč.OP entropia a extropia transplant.al.implantáciou	5c340↔	Resekcia na šikmom očnéom svalе
5c235↔	Kor.OP entropia a extropia plastikou s posun/záhyb	5c341↔	Zahnutie na šikmom očnéom svalе
5c236↔	Kor.OP entropia a extropia repozíciou(pred.lam.viečka)	5c342↔	Predsunutie na šikmom očnéom svalе
5c23x↔	Korekčné operácie entropia a extropia,ostatné	5c343↔	Kombi.res. a zahnutia a/alebo predsun.na šikmom oč.svalе
5c240↔	Resekcia tarsu pri blefaroptóze	5c34x↔	Posilňujúce zákroky na šikmom očnéom svalе, ostatné
5c241↔	Ohyb levatora aponeurózy pri blefaroptóze	5c350↔	Jednoduchý presun dozadu na šikmom očnéom svalе
5c242↔	Resekcia levatora aponeurózy pri blefaroptóze	5c351↔	Presun dozadu na slučky na šikmom očnéom svalе
5c243↔	Inzercia levatora pri blefaroptóze	5c352↔	Teno-,myotómia,tenektómia a myektómia na šik. oč.svalе
5c244↔	Suspensia m. frontalis pri blefaroptóze	5c353↔	Parciálna tenotómia a myektómia na šikmom oč.svalе
5c245↔	Záves na m.frontalis s fascia lata pri blefaroptóze	5c354↔	Vloženie interponátu na šikmom očnéom svalе
5c246↔	Záves na m.frontalis s iným aloplast.mat. pri blefaroptóze	5c35x↔	Oslabujúce zákroky na šikmom očnéom svalе, ostatné
5c24x↔	Korekčné operácie pri blefaroptóze,ostatné	5c360↔	Transpozícia celého šikmého očnéo svalu
5c250.0↔	Uzáver povrch.defektov oč.vie sutúrou bez zasiah.okraja vie	5c361↔	Transpozícia časti šikmého očnéo svalu
5c250.1↔	Uzáver povrch.defektov oč.viečka sutúrou s úč.okraja viečka	5c370.1↔	Kombinovaná operácia na 2 priamych očných svaloch
5c251.0↔	Uzáver hlb.defekt.oč.viečka sutúrou bez zasiah.okraja viečka	5c370.2↔	Kombinovaná operácia na najmenej 3 priamych očných svaloch
5c251.1↔	Uzáver hlb.defekt.oč.viečka sutúrou s úč.okraja viečka	5c371.1↔	Kombinovaná operácia na 2 šikmých očných svaloch
5c252↔	Sutúra avulzie očnéo viečka	5c371.2↔	Kombinovaná OP na najmenej 3 šikmých očných svaloch
5c25x↔	Sutúra očnéo viečka, ostatné	5c372.1↔	Kombi.OP na najm.3 priamych oč.sv. a najm.na 2 šik.oč.sv.
5c260.0↔	Iná rekonštr.oč.viečok, plastikou kož.lalokom posunom kože	5c372.2↔	Kombi.OP na 1 priamom a 1 šikmom očnéom svalе
5c260.1↔	Iná rekonštr.oč.viečok, plast.kož.lalok. pootoč.kože	5c372.3↔	Kombi.OP na 1 priamom oč.sv.a 2 šikmých oč.sval.
5c260.2↔	Iná rekonštr.oč.viečok, plast.kož.lalok. pretoč.kože	5c372.4↔	Kombi.OP na 2 priamych oč.sv.a 1 šikmom oč.svalе
5c260.x↔	Iná rekonštr.oč.viečok, plast.kož.lalokom, ostat.	5c372.5↔	Kombi. OP na 2 priamych oč.sval.a 2 šikmých oč.svaloch
5c261.0↔	Iná rekonštr.oč.viečok, plast.s presunom okr.viečka s kant.	5c378↔	Myopexia na 2 priamych očných svaloch
5c261.1↔	Iná rekon.oč.viečok,plast.s presun.okr.viečka s oblúk.posun.	5c379↔	Myopexia na min.2 priam oč.sv s OP na najm.1 d.oč.svalе
5c261.x↔	Iná rekonštr.oč.viečok, plast.s presunom okr.viečka, ostat.	5c37x↔	Kombinované operácie očných svalov,ostatné
5c262.0↔	Iná rekonštrukcia očných viečok:transplantáciou kože	5c390↔	Adhéziolyza na priamom očnéom svalе
5c262.1↔	Iná rekonštrukcia očných viečok:transplantáciou sliznice	5c391↔	Odstránenie svalovej sutúry na priamom očnéom svalе
5c262.2↔	Iná rekonštrukcia očných viečok:transplantáciou uzlika	5c392↔	Prerušenie priameho očnéo svalu
5c262.3↔	Iná rekonštr.očných viečok:transplant. sliznice a uzlika	5c393↔	Refixácia priameho očnéo svalu
5c262.4↔	Iná rekonštr.očných viečok:transplant.aloplastickým mat.	5c394↔	Operácia priameho oč.svalu s nastaviteľnými stehmi
5c262.x↔	Iná rekonštrukcia očných viečok:transplantáciou, ostatné	5c39a↔	Adheziolyza na šikmom očnéom svalе
5c263.0↔	Iná rekonštr.oč.viečok: tarsokonjuktivál.transplant.stopk.lal.	5c39b↔	Odstránenie naloženého svalového šva na šikmom očnéom sva
5c263.1↔	Iná rekonštr.oč.viečok: tarsokonjuktivál.transplant. voľne	5c39c↔	Prerušenie šikmého očnéo svalu
5c263.2↔	Iná rekonštr.oč.viečok: tarsokonjuktivál.transpl.tarsomarginál.	5c39d↔	Refixácia šikmého očnéo svalu
5c263.x↔	Iná rekonštr.oč.viečok:tarsokonjuktiv.transplantátom,ost.	5c39x.0↔	Ostatné operácie na očných priamych svaloch
5c264.0↔	Iná rekonštr.oč.viečok:plast.posunom a rot.vieč.rot.líc.pl.	5c39x.1↔	Ostatné operácie na šikmých očných svaloch
5c264.1↔	Iná rekonštr.oč.viečok:pl.pos.a rot.vieč:pl.s pres.a uzáv.	5c39x.x↔	Ostatné operácie na očných svaloch
5c264.2↔	Iná rekonštr.oč.vieč:pl.pos.a rot.v.náh.hor.vie.pl.dol.vie.	5c400↔	OP odstránenie cudz.telesa zo spojovky pomocou magnetu
5c264.x↔	Iná rekonštr.oč.viečka:plast.posunom a rotáciou viečka ost.	5c401↔	OP odstránenie cudzieho telesa zo spojovky incíziou
5c265.0↔	Rekonštrukcia uhla očnéo viečka, mediálne	5c40x↔	OP odstránenie cudzieho telesa zo spojovky,ostatné
5c265.1↔	Rekonštrukcia uhla viečka, laterálne	5c410.0↔	Deštrukcia chorého tkaniva spojovky termokoaguláciou
5c266↔	Otvorenie očných viečok po ich rekonštrukcii	5c410.1↔	Deštrukcia chor.tkaniva spojovky koaguláciou laserom
5c26x↔	Iná rekonštrukcia očných viečok, ostatné	5c410.2↔	Deštrukcia chorého tkaniva spojovky kryokoaguláciou
5c270↔	Elevácia obočia	5c410.x↔	Deštrukcia chorého tkaniva spojovky, ostatné
5c271↔	Blefaroplastika horného viečka	5c411↔	Excízia chorého tkaniva spojovky bez plastiky
5c272↔	Blefaroplastika dolného viečka	5c412↔	Excízia chorého tkaniva spojovky s plastikou
5c273↔	Odstránenie tukového prolapsu orbity	5c413↔	Peritómia chorého tkaniva spojovky
5c280.0↔	Vertikál.predĺženie horného viečka Z-plastikou	5c414↔	Periektómia chorého tkaniva spojovky
5c280.1↔	Vertikálne predĺženie horného viečka transplantátom	5c41x↔	Excízia a deštrukcia chorého tkaniva spojovky, ostatné
5c280.2↔	Vertikál.predlž.hor.viečka recesiou retractoru horného viečka	5c420.0↔	Transplant.spojovky/kmeň.buniek limbusu z ipsilaterál.oka
5c280.3↔	Vertik.predlž.hor.viečka ektómiou Muller.svalov	5c420.1↔	Transplant.spojovky/kmeň.buniek limbusu z kontralaterál.oka
5c280.x↔	Vertikálne predĺženie horného viečka, ostatné	5c420.2↔	Alogénna transplant.spojovky/kmeň. buniek limbusu
5c281↔	Vertikálne predĺženie dolného viečka	5c420.x↔	Transplantácia spojovky/kmeň.buniek limbusu, ostatné
5c28x↔	Vertikálne predĺženie viečka,ostatné	5c421↔	Plastika spojovky transplantáciou z nosovej sliznice
5c290↔	Fixácia závaží na očnéom viečku	5c422↔	Plastika spojovky transplantáciou z ústnej sliznice
5c300↔	Resekcia na priamom očnéom svalе	5c423↔	Tenonplastika spojovky
5c301↔	Zvrásnenie (ohyb) na priamom očnéom svalе	5c42x↔	Plastika spojovky, ostatné
5c302↔	Premiestnenie (presun) dopredu na priamom očnéom svalе	5c430↔	Uvoľ.zrastov medzi spojovkou a viečkom bez plastiky spojovky
5c303↔	Kombi.z resek.zvrásn. a/al premiest.dopredu na priam.oč.sv.	5c431↔	Uvoľ.zrastov medzi spojovkou a viečkom s plastikou spojovky
5c30x↔	Spevňujúce zákroky na priamom očnéom svalе, ostatné	5c43x↔	Uvoľnenie zrastov medzi spojovkou a viečkom,ostatné
5c310↔	Jednoduché spätné premiest. na priamom očnéom svalе	5c490↔	Incízia a drenáž spojovky
5c311↔	Spätný presun na slučky na priamom očnéom svalе	5c491↔	Sutúra spojivky
5c312↔	Tenotómia,myotómia a myektómia na priamom očnéom svalе	5c500↔	Operatívne odstránenie cudzieho telesa z rohovky magnetom
5c313↔	Parciálna tenotómia a myotómia na priamom očnéom svalе	5c501↔	Operatívne odstránenie cudzieho telesa z rohovky incíziou
5c314↔	Spätný presun s interponátom na priamom očnéom svalе	5c502↔	Vyčistenie lôžka rany po OP odstr.cudzieho telesa z rohovky
5c31x↔	Oslabujúce zákroky na priamom očnéom svalе, ostatné	5c503↔	Ošetrovanie erózie rohovky spôsobenej cudzím telesom
5c320↔	Jednoduchá myopexia	5c50x↔	Operatívne odstránenie cudzieho telesa z rohovky,ostatné
5c321↔	Myopexia kombin.dalšími opatreniami na t.i.(oč.) svalе	5c510↔	Chirurgická incízia rohovky
5c330↔	Transpozícia celého priameho očnéo svalu	5c511↔	Incízia rohovky laserom
5c331↔	Transpozícia časti priameho očnéo svalu	5c51x↔	Incízia rohovky:ostatné



5c520↔	Operácie pterygia bez plastiky	5c638↔	Intraokulárna laserová trabekulotómia
5c521↔	Operácie pterygia s plastikou spojivky	5c63x↔	Zniž.vnútrooč.tl.zlepš.cirk.kom.tek,ost.
5c522↔	Operácie pterygia s fototerapeutickou keratotómiou	5c640↔	Viskokanalostómia
5c523↔	Operácie pterygia s medikamentóznou profylaxiou recidívy	5c641↔	Hlboká sklerotómia
5c524↔	Exc. pterygia s inou (následnou) plastikou alebo vol.transplant.	5c64x↔	Zniž.vnútrooč.tl.nefiltruj.OP(OP neovplyvň.filtr.),ost.
5c52x↔	Operácie pterygia,ostatné	5c650↔	Excízia chorého tkaniva dúhovky
5c530.0↔	Deštrukcia chorého tkaniva rohovky termokoaguláciou	5c651↔	Excízia chorého tkaniva corpus ciliare
5c530.1↔	Deštrukcia chorého tkaniva rohovky laserokoaguláciou	5c652↔	Excízia chorého tkaniva skléry
5c530.2↔	Deštrukcia chorého tkaniva rohovky kryokoaguláciou	5c654↔	Deštrukcia chorého tkaniva corpus ciliare
5c530.x↔	Deštrukcia chorého tkaniva rohovky, ostatné	5c655↔	Deštrukcia chorého tkaniva skléry
5c532.0↔	Superficiálna (povrchová) keratotómia chor.tk.rohovky	5c65x↔	Exc.a deštr.chor.tk.na dúhovke,cor.cil.a sklér:ost.
5c532.1↔	Keratotómia chor.tkaniva rohovky s EDTA	5c660↔	Iná iridotómia
5c532.x↔	Keratotómia chor. tkaniva rohovky, ostatné	5c661↔	Iná laserová iridotómia
5c533↔	Fototerapeutická exc. a deštrukcia chor.tk.rohovky	5c662↔	Iná chirurgická iridektómia
5c535↔	Abrázia rohovky chemická alebo nechemická	5c663↔	Excízia prolabovanej dúhovky
5c53x↔	Excízia a deštrukcia chorého tkaniva rohovky, ostatné	5c664↔	Korepraxia
5c540↔	Lamelárna transplantácia rohovky	5c66x↔	Iná iridektomia a iridotomia,ostatné
5c541.0↔	Perforujúca transplantácia rohovky bez typizácie HLA	5c671↔	Chirurgická iridoplastika na dúhovke
5c541.1↔	Perforujúca transplantácia rohovky s typizáciou HLA	5c672↔	Uvoľnenie predných synechií (medzi dúhovkou a rohovkou)
5c543↔	Výmenná keratoplastika	5c673↔	Uvoľnenie goniosynechií (uhol očnej komory)
5c544↔	Inercia keratoprotézy (rohovkovej protézy)	5c674↔	Uvoľnenie zadných synechií (medzi dúhovkou a šošovkou)
5c54x↔	Transplantácia rohovky a keratoprotetika, ostatné	5c675↔	Odstánenie pupilárnej membrány (membrány zrenice)
5c550.0↔	Radiálna keratotómia rohovky	5c676↔	OP na dúhovke irisdiagramou(arteficiál.)
5c550.1↔	Keratotómia rohovky nie radiálna	5c677↔	Prechodné chirurgické rozšírenie zrenice
5c550.x↔	Keratotómia rohovky, ostatné	5c67x↔	Iné OP na dúhovke:ostatné
5c551↔	Fotorefrakč.keratoplastika a iná rekonštr.rohovky	5c680.0↔	OP odstr.cudzého tel.na sklére magnetom
5c552↔	Keratomileusis rohovky	5c680.1↔	OP odstr.cudzého telesa na sklére incíziou
5c553↔	Keratomileusis rohovky in-situ	5c680.x↔	OP odstr.cudzého telesa na sklére, ostatné
5c554↔	Keratofakia rohovky	5c681.0↔	Primárna sutúra skléry
5c555↔	Epikeratofakia rohovky	5c681.3↔	Revízia sutúry skléry
5c556↔	Lasero-termo-keratoplastika rohovky	5c681.x↔	Sutúra skléry, ostatné
5c557↔	Implant.prstenc.segmentu do rohovky, intrastromál.	5c682.1↔	Zosilnenie oslab.miesta skléry s pou.aloplast.mat.
5c55x↔	Refrakč.keratoplastika a iná rekonštr.rohovky, ostatné	5c682.2↔	Zosilnenie skléry s pou.aloplast.mat.[skleroplastika]
5c590↔	Tetovácia rohovky	5c68x↔	Ostatné operácie na sklére
5c591↔	Prekrytie rohovky spojivkou	5c690↔	Paracentéza na sklére,pred.oč.kom.,dúhov. a corp.ciliare
5c592↔	Prekrytie rohovky amniotickou membránou	5c691.0↔	Výplach pred.oč.kom.bez ďalších opatrení
5c593↔	Uzáver defektu rohovky tkanivovým lepidlom	5c691.1↔	Výplach pred.oč.kom.,odstr.silikón.oleja
5c594↔	Odstánenie rohovky	5c691.2↔	Výplach pred.oč.kom.s vložením medikamentov
5c596↔	Sutúra rohovky	5c691.3↔	Výplach pred.oč.kom.s odobr.mat.na ďalšie vyš.
5c600↔	OP odstr.cudzého telesa z pred.oč.komory magnetom	5c691.x↔	Výplach prednej očnej komory, ostatné
5c601↔	OP odstr.cudzého telesa z prednej oč.komory incíziou	5c692↔	Vloženie plynu do prednej očnej komory
5c60x↔	OP odstr.cudzého telesa z prednej oč.komory,ost.	5c693↔	Exc.epiteliál.vrastania na sklére,pred.oč.kom.,dúh. a corp.ciliare
5c610.0↔	Krytá goniotrepan/trabekulotóm.bez adjuvant.medikament.Th	5c694↔	Fixácia ciliárneho telieska
5c610.1↔	Krytá goniotrepan/trabekulotóm.s medikament.na potlač.fibrózy	5c695↔	Odst.šva na sklére,pred.oč.kom.,dúh. a corp.ciliare
5c610.x↔	Krytá goniotrepanácia/trabekulotómia, ostatné	5c69x↔	Iné OP na sklére,pred.oč.kom.,dúh. a corp.ciliare, ost.
5c611↔	Nekrytá trepanácia skléry	5c700↔	OP odstránenie cudzieho telesa zo šošovky magnetom
5c612↔	Iridoklesis	5c701↔	OP odstránenie cudzieho telesa zo šošovky incíziou
5c613↔	Ostatné fistulácie skléry	5c70x↔	OP odstránenie cudzieho telesa zo šošovky, ostatné
5c614.0↔	Revízia vsakovacieho vankúšika fistuly skléry	5c710↔	Laserová politúra vnútroočnej šošovky
5c614.1↔	Revízia sekundárneho uzáveru sklerálneho plátku fistuly skléry	5c711↔	Chirurgická kapsulotómia šošovky
5c614.2↔	Otvorenie sklerálneho plátku fistuly skléry	5c712↔	Kapsulotómia šošovky laserom
5c614.x↔	Revízia fistuly skléry, ostatné	5c713↔	Odsatie vyzrenej šošovky
5c615↔	Laserosklerotómia	5c714.10↔	Chir.kapsulotómia sek.katarakty bez uvoľn.zrastov s dúhovkou
5c616↔	Filtrač. OP zníž. vnútroočného tlaku s implantátom	5c714.11↔	Chir.kapsulotómia sek.katarakty s uvoľn.zrastov s dúhovkou
5c617.1↔	Trabekulekt s bazál.iridektómiou bez adjuv.medikament.Th	5c714.20↔	Chir.kapsulotóm.sek.katar.via pars plana bez uvoľn.zrast.s dúh.
5c617.2↔	Trabekulekt.s bazál.iridektómiou s medikament.na potlač.fibr	5c714.21↔	Chir.kapsulotóm.sek.katar.via pars plana s uvoľn.zrast.s dúh.
5c617.3↔	Trabekulekt.bez bazál.iridektómie bez adjuv.medikament.Th	5c715.0↔	Chir.kapsulektómia sek.katar.bez uvoľn.zrast.s dúh.
5c617.4↔	Trabekulekt.bez bazál.iridektómie s medikament.na potlač.fibr	5c715.1↔	Chir.kapsulektómia sek.katar.s uvoľn.zrastov s dúhovkou
5c61x↔	Zniž.vnútrooč.tlaku filtruj.OP(OP ovplyvň.filtráciu),ost.	5c716.1↔	Chir.vyčistenie zad.púzdra sek.katar.s uvoľn.zrastov s dúh.
5c620↔	Cyklodiatermia	5c716.2↔	Chir.vyčist.zad.púzdra sek.katarakty,bez uvoľn.zrastov s dúh.
5c621↔	Cyklokryoterapia	5c71x↔	Kapsulotomia šošovky,ostatné
5c622↔	Cyklofotokoagulácia	5c720.0↔	Intrakapsul.ex.šoš:cest.sklerokor.príst:bez imp.aplopl.šoš.
5c62x↔	Zniž.vnútrooč.tlaku OP na corpus ciliare,ost.	5c720.5↔	Intrak.ex.šoš:ce.sklerokor.príst:s z.o pr.u.sa op.šoš.pr.kom.
5c630↔	Chirurgická iridektómia	5c720.6↔	Intrak.ex.šoš:ce.sklerokor.príst:so zav.na dúh.fix.šoš.pr.kom
5c631↔	Trabekulotómia na zníž.vnútrooč.tl.zlepš.cirkul.komor.tek.	5c720.7↔	Intrak.ex.šoš:ce.sklerokor.príst:so zaved.inej.šoš.pr.kom.
5c632↔	Goniotómia	5c720.8↔	Intrakapsul.extrak.šoš:ce.sklerokor.prístup:bez.bliž.urč.
5c633↔	Lasero-trabekuloplastika	5c720.a↔	Intrak.ex.šoš:ce.sklerok.prí:s zav.na k.f.š.zad.k.,m.o.,i-o.š
5c634↔	Gonioplastika alebo iridoplastika laserom	5c720.b↔	Intrak.ex.šoš:ce.sklero.prí:s zav.na s.fix.š.zad.k.,m-f-i-o.š
5c635↔	Cyklodialýza	5c720.c↔	Intrak.ex.šoš:ce.sklero.prí:so zav.na s.fix.š.zad.k.,m-f-i-o.š
5c636↔	Laserová iridotómia	5c720.d↔	Intrak.ex.šoš:cest.sklero.prí:so zav.š.zad.k.,b.b.u.m-f-i-o.š

5c720.e↔	Intrak.ex.šoš:cest.sklerokor.pri:zav.k.f.š.z.k.i.o.(v.o.)š.	5c734.d↔	Vytl.j.š.a/al.a.k.p:zav.š.z.k.,mf.io.š.
5c720.f↔	Intrak.ex.šoš:cest.sklerokor.pri:zav.s.f.š.z.k.,i.o.(v.o.)š.	5c734.e↔	Vytl.j.š.a/al.a.k.p:zav.k.f.š.z.k.,io.š.
5c720.g↔	Intrak.ex.šoš:cest.sklerokor.pri:zav.s.f.š.z.k.,i.o.(v.o.)š.	5c734.f↔	Vytl.j.šoš/al.aspir.k.p:zav.s.f.š.z.k.,io.š.
5c720.h↔	Intrak.ex.šoš:cest.sklerokor.pri:p.zav.š.z.k.,b.b.u.i.o.(v.o.)š.	5c734.g↔	Vytl.j.š.a/al.a.k.p:zav.s.f.š.z.k.,io.š.
5c720.x↔	Intrak.extrakcia šoš:cest.sklerokor.pri:ostatné	5c734.h↔	Vytl.j.š.a/al.a.k.p:zav.š.z.k.,b.b.u.io.š.
5c721.0↔	Intrak.ex.šošovky:cest.kom.pri:bez impl.alopl.šoš.	5c734.x↔	Vytl.j.š.a/al.-asp.cez.kom.pri:ost.
5c721.5↔	Intrak.ex.šošovky:cest.kom.pri:zav.u.kom.op.š.p.k.	5c735.0↔	Stek.jadra.šoš.[f.ef.]k.p:b.imp.ap.š.
5c721.a↔	Intrak.ex.šošovky:cest.kom.pri:zav.k.f.š.z.k.,m.f.,io.š.	5c735.5↔	Stek.jadra.šoš.[f.ef.]k.p:zav.uh.k.o.š.p.k.
5c721.b↔	Intrak.ex.šošovky:cest.kom.pri:zav.s.f.š.z.k.,m.f.i.o.š.	5c735.6↔	Stek.jadra.šoš.[f.ef.]k.p:zav.ir.f.š.pred.k.
5c721.c↔	Intrak.ex.šošovky:cest.kom.pri:zav.s.f.š.z.k.,m.f.i.o.š.	5c735.7↔	Stekutenie.jadra.šoš.[f.ef.]k.p:zav.i.š.p.k.
5c721.d↔	Intrak.ex.šošovky:cest.kom.pri:zav.s.f.š.z.k.,b.b.u.,m.f.i.o.š.	5c735.8↔	Stek.jadra.šoš.[f.em.]k.p:zav.š.p.k.,b.b.u.
5c721.e↔	Intrakapsul.ex.šošovky:cest.kom.pri:zav.k.f.š.z.k.,io.š.	5c735.9↔	Stek.jadra.šoš.[f.emulzif.]k.p:zav.v.ap.š.
5c721.f↔	Intrak.ex.šošovky:cest.kom.pri:zav.s.f.š.zad.k.,i.o.š.	5c735.a↔	Stek.jadra.šoš.[f.em.]k.p:zav.k.f.š.z.k.,m.f.i.o.š.
5c721.g↔	Intrak.ex.šošovky:cest.kom.pri:zav.s.f.š.z.k.,i.o.š.	5c735.b↔	Stek.jadra.šoš.[f.em.]k.p:zav.s.f.š.z.k.,m.f.i.o.š.
5c721.h↔	Intrak.ex.šoš:cest.kom.pri:so.zav.šoš.zad.ko.os.for.int.šoš	5c735.c↔	Stek.jadra.šoš.[f.em.]k.p:zav.sk.f.š.z.k.,m.f.i.o.š.
5c721.x↔	Intrakapsulárna extr.šoš:cestou.korneá.pri:ost.	5c735.d↔	Stek.jadra.šoš.[f.em.]k.p:zav.s.f.š.z.k.,b.b.u.m.f.i.o.š.
5c72x.0↔	Ost.intrakapsulár. extr.šoš:bez impl.alopl.šoš.	5c735.e↔	Stek.jadra.šoš.[f.em.]k.p:zav.k.f.š.z.k.,i.o.š.
5c72x.5↔	Ost.intrak.ex.šoš:so.zav.na.uh.kom.sa.opier.fix.šoš.pred.kom.	5c735.f↔	Stek.jadra.šoš.[f.em.]k.p:zav.s.f.š.z.k.i.o.š.
5c72x.6↔	Ost.intrak.ex.šoš:so.zav.na.iris.fix.šoš.pred.kom.	5c735.g↔	Stek.jadra.šoš.k.p:zav.s.f.š.z.k.i.o.š.
5c72x.7↔	Ostatné intrak.ex.šoš:so.zavedením.inej.šošovky.pred.k.	5c735.h↔	Stek.jadra.šoš.[f.em.]k.p:zav.s.f.š.z.k.i.o.š.
5c72x.8↔	Ost.intrak.ex.šoš:so.zav.šoš.pred.kom.bez.blíž.urč.	5c735.x↔	Stek.jadra.šoš.[fakoemulzif.]cez.korneá.pri:ost.
5c72x.9↔	Ost.intrak.ex.šoš:so.zav.viac.alopl.šoš.	5c73x.0↔	Ost.extrakaps.extr.šoš.[ECCE]bez impl.alopl.šoš.
5c72x.a↔	Ost.intrak.ex.šoš:so.zav.na.kapsul.fix.šoš.zad.k.,m.f.i.o.š.	5c73x.5↔	Ost.extrak.e.š.[ECCE]so.zav.na.sul.fix.š.z.k.,m.f.i.o.š.
5c72x.b↔	Ost.intrak.ex.šoš:so.zav.na.sul.fix.šoš.z.k.,m.f.,i.o.š.	5c73x.6↔	Ost.extrak.e.š.[ECCE]so.zav.na.iris.fix.š.p.k.
5c72x.c↔	Ost.intrak.ex.šoš:so.zav.na.skl.fix.šoš.z.k.,m.f.,i.o.	5c73x.7↔	Ost.extrak.e.š.[ECCE]so.zav.inej.šošovky.pred.kom.
5c72x.d↔	Ost.intrak.ex.šoš:so.zav.šoš.zad.kom.,b.b.u.,m.f.i.o.š.	5c73x.8↔	Ost.extrakapsul.e.š.[ECCE]so.zav.š.p.k.,b.b.u.
5c72x.e↔	Ost.intrak.ex.šoš:so.zav.na.kapsul.fix.šoš.z.k.,i.o.š.	5c73x.9↔	Ost.extrakapsul.e.š.[ECCE]so.zav.viac.alopl.šoš.
5c72x.f↔	Ost.intrak.ex.šoš:zav.f.š.zad.kom.,os.for.intraok.šoš.	5c73x.a↔	Ost.extrak.e.š.[ECCE]so.zav.na.kap.fix.š.z.k.,m.f.i.o.š.
5c72x.g↔	Ost.intrak.ex.šoš:zav.skl.fix.šoš.z.k.,i.o.š.	5c73x.b↔	Ost.extrak.e.š.[ECCE]so.zav.na.sul.fix.š.z.k.,m.f.i.o.š.
5c72x.h↔	Ost.intrakapsul.ex.šoš:zav.i.o.šoš.,i.o.šoš.	5c73x.c↔	Ost.extrak.e.š.[ECCE]so.zav.na.skl.fix.š.zad.k.,m.f.i.o.š.
5c72x.x↔	Ostatné intrakapsulárne extrakcie šošovky	5c73x.d↔	Ost.extrak.e.š.[ECCE]so.zav.š.zad.k.,b.b.u.,m.f.i.o.š.
5c732.0↔	Vytlačenie.jadra.šoš.a/al.aspir.sk.-k.p:b.ip.all.p.š.	5c73x.e↔	Ost.extrak.e.š.[ECCE]so.zav.na.k.fix.š.zad.k.,i.o.š.
5c732.5↔	Vytl.jad.š.a/al.a.s-k.p:zav.k.uh.op.š.p.k.	5c73x.f↔	Ost.extrak.e.š.[ECCE]so.zav.na.s.fix.š.zad.k.,i.o.š.
5c732.6↔	Vytl.jad.š.a/al.a.s-k.p:zav.i(d).f.š.p.k.	5c73x.g↔	Ost.extrak.e.š.[ECCE]so.zav.na.skl.fix.š.zad.k.i.o.š.
5c732.7↔	Vytl.jad.š.a/al.a.sklér.kornea.p:zav.u.š.p.k.	5c73x.h↔	Ost.extrak.e.š.[ECCE]so.zav.š.zad.k.i.o.š.
5c732.8↔	Vytl.jad.š.a/al.a.sklér.korneá.p:zav.š.p.k.,b.b.u.	5c73x.x↔	Extrakapsulárna extrakcia šošovky [ECCE],ostatné
5c732.9↔	Vytl.jad.š.a/al.a.s-k.p:zav.viac.alopl.š.	5c740.0↔	Extrakcie šošoviek nad pars plana bez impl.alopl.šoš.
5c732.a↔	Vytl.jad.š.a/al.a.s-k.p:zav.š.z.k.,mf.io.š.	5c740.5↔	Extr.šoš.nad.pars.pl.so.zav.o.k.uh.sa.op.š.p.k.
5c732.b↔	Vytlač.jad.šoš.a/al.a.s-k.p:zav.s.f.š.z.k.,mf.io.š.	5c740.6↔	Extr.š.nad.pars.pl.so.zav.na.iris.fix.šoš.pred.kom.
5c732.c↔	Vytlač.jad.šoš.a/al.a.s-k.p:zav.s.f.š.z.k.,mf.io.š.	5c740.7↔	Extrakcie š.nad.pars.pl.so.zav.inej.šošovky.pred.kom.
5c732.d↔	Vytl.jad.š.a/al.a.s-k.p:zav.š.z.k.,mf.io.š.	5c740.8↔	Extr.š.nad.pars.pl.so.zav.šoš.pred.kom.bez.blíž.urč.
5c732.e↔	Vytl.jad.š.a/al.a.s-k.p:zav.s.f.š.z.k.,io.š.	5c740.a↔	Extr.š.nad.pars.pl.so.zav.na.k.fix.š.z.k.,m.f.,i.o.š.
5c732.f↔	Vytl.jad.š.a/al.a.s-k.p:zav.s.f.š.z.k.,io.š.	5c740.b↔	Extr.š.nad.pars.pl.so.zav.na.s.fix.š.z.k.,m.f.,i.o.š.
5c732.g↔	Vytl.jad.š.a/al.a.s-k.p:zav.s.f.š.z.k.,io.š.	5c740.c↔	Extr.š.nad.pars.pl.so.zav.na.skl.fix.š.z.k.,m.f.,i.o.š.
5c732.h↔	Vytl.jad.š.a/al.a.s-k.p:zav.š.z.k.,b.b.u.	5c740.d↔	Extr.š.nad.pars.pl.so.zav.š.zad.k.,b.b.u.m.f.i.o.š.
5c732.x↔	Vytl.jad.š.a/al.a.s-k.p:pr.o.	5c740.e↔	Extr.š.nad.pars.pl.so.zav.na.k.fix.š.zad.k.,i.o.š.
5c733.0↔	Stekutenie.jadra.šoš.[f.ef.]s-k.p:b.ip.all.p.š.	5c740.f↔	Extr.š.nad.pars.pl.so.zav.na.s.fix.š.zad.k.i.o.š.
5c733.5↔	Stekutenie.j.šoš.[f.ef.]s-k.p:zav.o.k.u.o.š.p.k.	5c740.g↔	Extr.š.nad.pars.pl.so.zav.na.skl.fix.š.zad.k.i.o.š.
5c733.6↔	Stekut.j.šoš.[f.ef.]sklér.kornea.p:zav.ir.f.š.p.k.	5c740.h↔	Extr.š.nad.pars.pl.so.zav.š.zad.k.,b.b.u.i.o.š.
5c733.7↔	Stekut.j.šošovky [f.ef.]s-k.p:zav.o.š.p.k.	5c740.x↔	Extrakcie šošoviek nad pars plana,ostatné
5c733.8↔	Stekut.jad.šoš.[f.ef.]s-k.p:zav.š.p.k.,b.b.u.	5c741.0↔	Extr.luxovanej.šoš.z.pred.kom: ez impl.alopl.šoš.
5c733.9↔	Stekut.j.šoš.[fakoemulzif.]s-k.p:zav.v.ap.š.	5c741.x↔	Extr.lux.šoš.z.pred.kom,ost.
5c733.a↔	Stekut.j.šoš.[f.ef.]s-k.p:zav.k.f.š.z.k.,mf.io.š.	5c742.0↔	Extr.lux.šoš.zo.sklovca.bez impl.alog.šoš.
5c733.b↔	Stekut.j.šoš.[f.ef.]s-k.p:zav.s.f.š.z.k.,mf.io.š.	5c742.5↔	Extr.lux.š.zo.sklov.so.zav.o.k.uh.sa.op.š.p.k.
5c733.c↔	Stekut.j.šoš.[f.ef.]s-k.p:zav.s.f.š.z.k.,mf.io.š.	5c742.6↔	Extr.luxov.šoš.zo.sklov.so.zav.na.ir.fix.š.p.k.
5c733.d↔	Stekut.j.šoš.[f.ef.]sklér.kom.p:zav.š.z.,mf.io.š.	5c742.7↔	Ex.lux.šoš.zo.skl.so.zav.inej.šošovky.pred.kom.
5c733.e↔	Stekut.j.šoš.[f.ef.]s-k.p:zav.k.f.š.z.k.,io.š.	5c742.8↔	Extrakcia lux.š.zo.sklov.so.zav.š.p.k.bez.b.u.
5c733.f↔	Stekut.j.šoš.[f.ef.]s-k.p:zav.s.f.š.z.k.,io.š.	5c742.a↔	Extr.lux.šoš.zo.sklov.so.zav.k.f.š.zad.k.,m.f.i.o.š.
5c733.g↔	Stek.jad.šoš.[f.ef.]s-k.p:zav.s.f.š.z.k.,io.š.	5c742.b↔	Extr.lux.š.zo.sklov.so.zav.s.fix.š.zad.k.,m.f.i.k.š.
5c733.h↔	Stek.j.šoš.[f.ef.]s-k.p:zav.š.z.k.,b.b.u.io.š.	5c742.c↔	Extr.lux.š.zo.sklov.so.zav.s.fix.š.zad.k.,m.f.i.o.š.
5c733.x↔	Stekutenie.jadra.šoš.[f.ef.]s-k.pri:ost.	5c742.d↔	Extr.lux.š.zo.sklov.so.zav.š.zad.k.,b.b.u.,mf.io.š.
5c734.0↔	Vytl.jad.šoš.a/al.cez.kom.p:b.ip.ap.š.	5c742.e↔	Extr.lux.š.zo.sklov.so.zav.na.k.fix.š.zad.k.i.o.š.
5c734.5↔	Vytl.j.š.a/al.-aspir.korneá.p:zav.o.uh.k.š.p.k.	5c742.f↔	Extr.lux.š.zo.sklov.so.zav.na.s.fix.š.zad.ki.o.š.
5c734.6↔	Vytl.j.š.a/al.a.k.p:zav.i.f.š.p.k.	5c742.g↔	Extr.lux.š.zo.sklov.so.zav.sk.fix.š.z.k.i.o.š.
5c734.7↔	Vytl.j.š.a/al.aspir.k.p:zav.o.š.p.k.	5c742.h↔	Extr.lux.š.zo.sklov.so.zav.š.zad.k.,b.b.u.i.o.š.
5c734.8↔	Vytl.j.š.a/al.a.korneá.pri:zav.š.p.k.,b.b.u.	5c742.x↔	Iné extr.šoš:odstr.lux.šoš.zo.skl:ost.
5c734.9↔	Vytl.jad.šošovky a/al.aspir.k.p:zav.v.ap.š.	5c74x.0↔	Iné ost.extrakcie šošoviek bez impl.alopl.šoš.
5c734.a↔	Vytlačenie.j.š.a/al.aspir.k.p:zav.k.f.š.z.k.,mf.io.	5c74x.5↔	Iné ost.extr.šoš.so.zaved.o.kom.uh.sa.opier.šošovky.pred.kom.
5c734.b↔	Vytl.j.š.a/al.a.k.p:zav.s.f.š.z.k.,mf.io.š.	5c74x.6↔	Iné ost.extrakcie šošoviek so.zav.na.iris.fix.šošovky.pred.kom.
5c734.c↔	Vytl.j.š.a/al.a.k.p:zav.s.f.š.z.k.,mf.io.š.	5c74x.7↔	Iné ost.extrakcie šošoviek so.zav.inej.šošovky.pred.kom.

5c74x.8↔	Iné ost.extr.šoš.so zav.inej šoš.pred.kom.,bez bliž.urč.	5c833↔	Endotamponáda k fixácii sietnice
5c74x.9↔	Iné ost.extrakcie šoš.so zav.viac.alopl.šoš.	5c834↔	OP k fixácii sietnice ťažkými tekutinami
5c74x.a↔	Iné ost.extrakcie šoš.so zav.na kaps.fix.šoš.zad.kom.	5c83x↔	Iné operácie k fixácii sietnice,ostatné
5c74x.b↔	Iné ost.extrakcie.šoš.so zav.na s.fix.š.zad.k.,mf.io.š.	5c840↔	Deštr.chor.tk.na siet.[ret.]a cievnat.[choroid.]diaterm.
5c74x.c↔	Iné ost.ex.š.so zav.na sk.fix.š.zad.k.,mf.io.š.	5c841↔	Deštr.chor.tk.na siet.[ret.]a cievnat.[choroid.]kryokoagul.
5c74x.d↔	Iné ost.ex.š.so zav.š.zad.k.,bez b.u.,m.f.io.š.	5c842↔	Deštr.chor.tk.na siet.[ret.]a cie v.[choroid.]fotokoagul.
5c74x.e↔	Iné ost.ex.š.so zav.na k.fix.š.zad.k., o.f.io.š.	5c843↔	Deštr.chor.tk.na siet.[ret.]a cie v.[choroid.]laserokoag.
5c74x.f↔	Iné ost.ex.š.o zav.na s.fix.š.z.k.,o.f.i.š.	5c844↔	Deštr.chor.tk.na siet.[ret.]a cie v.(chorioid.)ploš.laserok.
5c74x.g↔	Iné ost. ex.š.so zav.sk.fix.š.z.k.,o.f.io.š	5c845↔	Deštr.chor.tk.na siet.[ret.]a cie v.[ch.]transpup.termo.th
5c74x.h↔	Iné ost.extr.š.so zav.š.zad.k.,b.b.u.,o.f.i.š.	5c846↔	Deštr.chor.tk.na siet.[ret.]a cievnat.[ch.]fotodyn.ter.
5c74x.x↔	Iné ostatné extrakcie šošoviek	5c847↔	Deštr.chor.tk.na siet.[ret.]a cie v.[ch.]laseroter.
5c750.5↔	Sek.zav.alopl.š. u afak.oka so zav.komor.uh.š.p.k.	5c848.0↔	Deštr.chor.tk.na siet.[ret.]a cie v.[ch.]brachyterapia ? -žiar
5c750.6↔	Sek.zav.alopl.š.u af.o so zav.na ir.fix.š.p.k.	5c848.1↔	Deštr.chor.tk.na siet.[ret.]a cie v.[ch.]brachyt.gama-žiar.
5c750.7↔	Sek.zav.alopl.š.u af.o so zav.i.šoš.pred.komory	5c848.x↔	Deštr.ch.tk.na siet.[ret.]a cie v.[chor.]brach.aplik.žiar.:ost.
5c750.8↔	Sek.zav.alopl.šoš.u af.o so zav.š.p.k.b.b.u.	5c849↔	Transsklerálna kryopexia sietnice
5c750.a↔	Sek.zav.alopl.š. u af.o. so zav.k.f.š.z.k.,m.f.i.o.š.	5c84a↔	Rádioterapia očnej gule rádionuklid.implantátmi
5c750.b↔	Sek.zav.alopl.š.u af.o. so zav.s.f.š.z.k.,m.f.i.o.š.	5c84b↔	Transsklerálna brachyterapia
5c750.c↔	Sek.zav.alopl.š.u af.o so zav.s.f.š.z.k.,m.f.i.o.š.	5c84c↔	Endokoagulácia sietnice pri pars plana vitrektómii.
5c750.d↔	Sek.zav.alopl.š.u af.o so zav.š.z.k.,b.b.u.,m.f.i.o.š.	5c84d↔	Transpupilárna termoterapia tumorov sietnice
5c750.e↔	Sek.zav.alopl.š.u af.o so zav.k.f.š.z.k.i.o.š.	5c84x↔	Deštrukcia chor.tkan.na siet.[ret.]a cievnat.(chorioid.):ost.
5c750.f↔	Sek.zav.alopl.š. u af.o.so zav.s.f.š.z.k.i.o.š.	5c850↔	Iné operácie na sietnici:retinotómia
5c750.g↔	Sek.zav.alopl.š. u af.o so zav.s.f.š.z.k.i.o.š.	5c851↔	Iné operácie na sietnici:retinektomia
5c750.h↔	Sek.zav.alopl.š.u af.o so zav.š.z.k.,b.b.u.i.o.š.	5c852↔	Transpl.sietnice[ret.]/transpl.buniek sietnice [ret.]
5c750.x↔	Sek.zav.alopl.šošovky u afakického oka:ost.	5c853↔	Rotácia sietnice [retiny]
5c751.5↔	Zav.alopl.šoš.u fak.oka so zav.o k.u.op.š.p.k.	5c855↔	Fix.značkovacích platničiek sietnice pre rádioterapiu
5c751.6↔	Zav.alopl.šoš.u fak.o so zav.na iris f.š.p.k.	5c856↔	Odstr.značkovacích platničiek sietnice pre rádioterapiu
5c751.7↔	Zav.alopl.šoš.u fak.oka so zaved.i.šoš.pred.kom.	5c857↔	Korekcia polohy aplikátora žiarenia na sietnici
5c751.8↔	Zav.alopl.šoš.u f.o so zav.inej šoš.p.k.b.b.u.	5c85g↔	Transpupilár.las.koagul.sietnice v celk.anest.
5c751.a↔	Zav.alopl.šoš.u f.o so zav.kaps.f.š.z.k.,m.f.i.o.š.	5c860↔	Subretinálna laváž na cievnatke [choirioideae]
5c751.b↔	Zav.alopl.šoš.u fak.o:zav.s.fix.š.z.k.,m.f.i.o.š.	5c861↔	Excízia subretinál.tkaniva na cievnatke [choirioideae]
5c751.c↔	Zav.alopl.šoš.u f.o so zav.sk.f.š.z.k.,m.f.i.o.š.	5c862.0↔	Blok.excízia na cievnatke[chorioid.]so sklérou v plnej hrúbke
5c751.d↔	Zav.alopl.šoš.u f.o so zav.š.z.k.,m.f.i.o.š.	5c862.1↔	Blok.exciz.na cievnatke[chorioid.]s lamelárnym krytom skléry
5c751.e↔	Zav.alopl.šoš.u f.o so zav.k.f.š.z.k.,i.o.š.	5c863↔	Transplant.cievnatky [choirioideae] a pigment.epitelu
5c751.f↔	Zav.alopl.šoš.u f.o so zav.sulk.fix.š.z.k.,i.o.š.	5c86x↔	Iné OP na cievnatke [choirioideae],ostat.
5c751.g↔	Zav.alopl.šoš.u f.o so zav.sk.f.š.z.k.,i.o.š.	5c870.0↔	Predná vitrektómia roztok elektrolyt. cez pars pl.
5c751.h↔	Zav.alopl.šoš.u f.o so zav.š.z.k.,b.b.u.i.o.š.	5c870.1↔	Predná vitrekt.vzduch cez pars plana
5c751.x↔	Zavedenie aloplast.šošovky u fakického oka,ost.	5c870.2↔	Predná vitrekt.iné plyny cez pars plana
5c752.5↔	Výmena alopl.šoš.so zav.na kap.f.š.p.k.	5c870.3↔	Predná vitrekt.impl.silikón.oleja cez pars plana
5c752.6↔	Výmena alopl.šoš.so zav.na iris fix.šoš.pred.kom.	5c870.4↔	Predná vitrekt.vým./napln.silikón.o.cez pars pl.
5c752.7↔	Výmena alopl.šoš.so zav.inej šoš.pred.k.	5c870.5↔	Predná vitrekt.odstr.silikón.o.cez pars pl.
5c752.8↔	Výmena alopl.šoš.so zav.šoš.pred.kom.b.b.u.	5c870.6↔	Predná vitrekt.apl.medikament.cez pars plana
5c752.a↔	Výmena alopl.šoš.so zav.na kaps.fix.šoš.zad.kom.	5c870.x↔	Predná vitrekt.cez pars plana,ost.
5c752.b↔	Výmena alopl.šoš.so zav.na s.fix.šoš.z.k.,m.f.i.o.š.	5c871.0↔	Pars plana vitrekt.roz.elektrol.bez chir.manip.siet.
5c752.c↔	Výmena alopl.šoš.so zav.na sk.f.š.z.k.,m.f.i.o.š.	5c871.1↔	Pars plana vitrekt.vzduch.bez chir.manip.siet.
5c752.d↔	Výmena alopl.šoš.so zav.šoš.zad.kom.,b.b.u.,m.f.io.š.	5c871.2↔	Pars plana vitrekt.iné plyny bez chir.manip.siet.
5c752.e↔	Výmena alopl.šoš.so zav.k.f.š.z.k.,i.o.š.	5c871.3↔	Pars plana vitrekt.impl.sil.ol.bez chir.manip.siet.
5c752.f↔	Výmena alopl.šoš.so zav.s.f.š.z.k.,i.o.š.	5c871.4↔	Pars plana vitrekt.vým./-napl.sil.ol.bez chir.manip.siet
5c752.g↔	Výmena alopl.šoš.so zav.s.f.š.z.k.,i.o.š.	5c871.5↔	Pars plana vitrekt.odstr.sil.ol.bez chir.manip.siet.
5c752.h↔	Výmena alopl.šoš.so zav.š.z.k.,b.b.u.i.o.š.	5c871.6↔	Pars plana vitrekt.apl.medik.bez chir.manip.siet.
5c752.x↔	Výmena aloplastickej šošovky, ostatné	5c871.x↔	Pars plana vitrekt.bez chir.manip.siet., st.
5c75x↔	Sek.zavedenie a vým.aloplast.šošovky,ostatné	5c872.0↔	Pars plana vitrekt.roz.elekt.r odstr.epiretinál.membr.
5c760↔	Revízia aloplastickej šošovky prednej komory	5c872.1↔	Pars plana vitrekt.vzduch.s odstr.epiret.membr.
5c761↔	Revízia aloplastickej šošovky zadnej komory	5c872.2↔	Pars plana vitrekt.iné plyny.s odstr.epiret.membr.
5c762↔	Odstránenie aloplastickej šošovky prednej komory	5c872.3↔	Pars plana vitrekt.impl.sil.ol.s odstr.epiret.membr.
5c763↔	Odstránenie aloplastickej šošovky zadnej komory	5c872.4↔	Pars plana vitrekt.vým./napl.sil.ol.s odstr.epiret.membr.
5c76x↔	Revízia a odstránenie aloplastickej šošovky,ostatné	5c872.5↔	Pars plana vitrekt.odstr.sil.ol.s odstr.epiret.membr.
5c790↔	Zavedenie kapsulu vystužujúceho prstenca na šošovke	5c872.6↔	Pars plana vitrekt.apl.medik.s odstr.epiret.membr
5c79x↔	Iné operácie na šošovke,ostatné	5c872.x↔	Pars plana vitrekt.s odstr.epiret.membr.,ost.
5c801↔	OP odstr.cudz.tel.zo zad.časť.oka incíziou,transkler.	5c873.0↔	Pars plana vitrekt.elekt.roz.s odstr.subret.membr.
5c802↔	OP odstránenie cudz.tel.zo zad.časti oka,transpupil.	5c873.1↔	Pars plana vitrekt.vzduch.s odstr.subret.membr.
5c80x↔	OP odstr. cudzieho telesa zo zadnej časti oka:ostatné	5c873.2↔	Pars plana vitrekt.iné plyny s odstr.subret.membr.
5c810↔	Fixácia sietnice permanentnou plombou	5c873.3↔	Pars plana vitrekt.impl.sil.ol. s odstr.subret.membr.
5c811↔	Fixácia sietnice prechodnou plombou	5c873.4↔	Pars plana vitrekt.vým./-napl.sil.ol.s odstr.sr.membr.
5c812↔	Fixácia sietnice serklážou	5c873.5↔	Pars plana vitrekt.odstr.sil.ol.s odst.subret.membr.
5c81x↔	Fixácia sietnice prítláčnymi operáciami,ostatné	5c873.6↔	Pars plana vitrekt.apl.medik.s odst.sr.membr
5c820↔	Revízia serkláže/plomby,kt.boli naložené k fix.sietnice	5c873.x↔	Pars plana vitrekt.s odstr.subret.membr.,ost.
5c821↔	Vým.serkláže/plomby,kt.boli nalož. k fix.sietnice	5c874.0↔	Pars plana vitrekt:s odst.subre.mem:ods.m.sp.odchlip.s:rozst.ele.
5c822↔	Odstr.serkláže/plomby,kt.boli naložené k fix.sietnice	5c874.1↔	Pars plana vitrekt:s odst.subre.mem:ods.m.sp.odchlip.s:vzduch
5c830↔	Kryopexia sietnice	5c874.2↔	Pars plana vitrekt:s odst.subre.mem:ods.m.sp.odchlip.s:i.plyn
5c832↔	Laserová retinopexia	5c874.3↔	Pars plana vitrekt:s odst.subre.mem:ods.m.sp.odch.s:impl.sil.o

5c874.4↔	Pars plana vitrekt:s odst.subre.mem:ods.m.sp.odch.s:v/n.sil.o.	5c941.10↔	Primár.zav.expanz.alopl.impl.orbita do Tenon.kaps.
5c874.5↔	Pars plana vitrekt:s odst.subre.m:ods.m.sp.odch.s:odst.sil.o.	5c941.11↔	Primár.zav.expanz.aloplast.impl.orbita mimo Tenon.kaps.
5c874.6↔	Pars plana vitrekt:s odst.subre.mem:ods.m.sp.odchlip.s:medik.	5c941.1x↔	Primárne zavedenie implantátu orbity, ostatné
5c874.x↔	Pars plana vitrekt:s odst.subre.mem:ods.m.sp.odchlip.s:osta.	5c953.0↔	Výmena implantátu orbity so zavedením alopl.impl.
5c87x.0↔	Iná pars plana vitrektómia roztok.elektrolytu	5c953.1↔	Vým.impl.orbita so zav.oplášt.alopl.impl.
5c87x.1↔	Iná pars plana vitrektómia vzduch.	5c953.2↔	Vým.impl.o so zav.transpl.s kož.a tuk.tk.
5c87x.2↔	Iná pars plana vitrektómia inými plynmi	5c953.3↔	Vým.impl.o so zav.drž.bul.z ner.,mp.mat.,s mv.int.,bez tit.s.
5c87x.3↔	Iná pars plana vitrektómia impl.silik.oleja	5c953.4↔	Vým.impl.o so zav.drž.b.z nerez.,mp.mat.,s mv.int.,s ti.s.
5c87x.4↔	Iná pars plana vitrektómia vým./naplnením.sil.ol.	5c953.x↔	Výmena implantátu orbity:ostatné
5c87x.5↔	Iná pars plana vitrektómia odstr.silik.oleja	5c962↔	Revízia implantátu orbity
5c87x.6↔	Iná pars plana vitrektómia apl.medikamentov	5c964↔	Odstránenie implantátu orbity
5c87x.x↔	Iná pars plana vitrektómia:ostatné	5c96x↔	Revízia a odstránenie implantátu orbity, ostatné
5c880.0↔	Predná vitrekt.elektrolyt.rozt.cez iný príst.ako pars pl.	5c970.0↔	Plastická rekonštrukcia orbity bez transplantátu
5c880.5↔	Predná vitrekt.odstr.silikón.ol.cez i.prístup ako pars pl.	5c970.1↔	Plastická rekonštr.orbita so slizničným transpl.
5c880.6↔	Pred.vitrektómia apl.medikament.cez i.prístup ako pars pl.	5c970.2↔	Plastická rekonštr.orbita s kožným transpl.
5c880.x↔	Predná vitrektómia cez iný prístup ako pars plana, ostatné	5c970.3↔	Plastická rekonštr.orbita s ost.autológ.mat.
5c881.0↔	Znesenie prolapsu sklovca roztokom elektrolytu	5c970.4↔	Plastická rekonštr.orbita s aloplast.materiálom
5c881.5↔	Znesenie prolapsu sklovca odstr.silikón.oleja	5c970.x↔	Plastická rekonštr.orbita, ostatné
5c881.6↔	Znesenie prolapsu sklovca medikamentmi	5c971↔	Primárna rekonštr.očného bulbu
5c881.x↔	Znesenie prolapsu sklovca, ostatné	5c972↔	Sekundárna rekonštr.očného bulbu
5c882.0↔	Odstránenie pruhov v sklovci roztokom elektrolytov	5c973↔	Revízia dutiny orbity
5c882.5↔	Odstránenie pruhov v sklovci odstr.silikón.oleja	5c97x↔	Revízia a rekonštrukcia orbity a očného bulbu:ostatné
5c882.6↔	Odstránenie pruhov v sklovci medikamentmi	5c980↔	Rekonštrukcia steny orbity s orbitoplastikou
5c882.x↔	Odstránenie pruhov v sklovci, ostatné	5c981↔	Rekonštr.steny orbity s metalic.platňami./impl.
5c883↔	Oddelenie zadnej membrány sklovca laserom	5c982↔	Rekonštrukcia steny orbity s aloplast.materiálom
5c88x↔	Vitrekt.iným príst.a iné OP.na corp.vit.ost.	5c983↔	Rekonštr.steny orbity s lalokmi z galea (aponeurot.)
5c900↔	Orbitotómia transfrontálnym prístupom	5c984↔	Rekonštrukcia steny orbity s mikrovaskulár.lalokmi
5c901↔	Orbitotómia transkonjunktívál.pred.prístupom	5c98x↔	Rekonštrukcia steny orbity,ostatné
5c902↔	Orbitotómia transkután.pred.prístupom	5c990.0↔	OP výkon na myelinovej pošve nervu opticus
5c903↔	Orbitotómia transthmoidál.prístupom	5c990.1↔	Excízia chorého tkaniva nervu opticus
5c904↔	Orbitotómia,ostatné	5c990.2↔	OP na nervus opticus,ostatné
5c90x↔	Orbitotómia bez bližšieho upresnenia	5c991.0↔	Kostná dekompresia jednej steny orbity
5c910↔	Odstránenie obsahu oka [evisc.]bez zav.impl.orb.	5c991.1↔	Kostná dekompresia dvoch stien orbity
5c911↔	Odstr.obs.oka [evisc.]so súč.zav.impl.or.do sk.ob.(sk.š.)	5c991.2↔	Kostná dekompresia troch stien orbity
5c91x↔	Odstránenie obsahu oka [eviscerácia],ostatné	5c991.x↔	Kostná dekompresia orbity, ostatné
5c920↔	Odstr.očného bulbu[enukleácia]bez zavedenia impl.rbity	5c992↔	Resekcia tukového tkaniva z orbity
5c921.0↔	Odstr.oč.b.so súč.zav.imp.orb.do Ten.kap.aloplastickým impl.	5c993↔	Vloženie intraokulárneho nosiča medikamentov
5c921.1↔	Odstr.oč.b.so súč.zav.imp.orb.do Ten.kap:oplášt.alopl.impl.	5c994↔	Vloženie extrabulbárneho nosiča medikamentov
5c921.2↔	Odstr.oč.b.so súč.zav.imp.orb.do Ten.kap:transpl.s kož. tukom	5c995↔	Prechodné zvýšenie intraokulárneho tlaku
5c921.3↔	Ods.o.b.zav.imp.orb.do T-k:dr.bu.z ner.mi.m.s mik.in.ti.s.	5c996↔	Odstránenie implantátu po operácii glaukómu
5c921.4↔	Ods.o.b.zav.imp.orb.do T-k:dr.b.z ner.mik.mat.s mik.in.s ti.s	5c99x↔	Iné operácie na orbite,oku a očnom bulbe:ostatné
5c921.5↔	Odstr.oč.b.so súč.zav.imp.orb.do Ten.kap: s fix. na okoh.sv.	5d003.2↔	Radikálna resekcia ušnice bez rekonštrukcie
5c921.x↔	Odstr.oč.b.so súč.zav.imp.orb.do Ten.kapsuly:ostatné	5d004.1↔	Impl.titán.fixat.pre ukotv.náhr.ušnice (epitézy)a i.č.tváre
5c922.0↔	Odstr.oč.bul.zav.impl.orb.mimo Ten.kap:aloplastický implantát	5d004.20↔	Rekonštr.chýb./malform.ušnice autológ.materiálom
5c922.1↔	Odstr.oč.bul.zav.impl.orb.mimo Ten.kap:opláštený alopl.impl.	5d004.21↔	Rekonštr.chýbajúcej/malform.ušnice alogén.mat.
5c922.2↔	Odstr.oč.bul.zav.impl.orb.mimo Ten.kap:kož.tuk.transpl.	5d004.23↔	Rek.chýb./malform.lalôčka ušnice autológ.mat.
5c922.3↔	Ods.o.bu.za.im.or.mi.T-k:dr.b.z ner.mik.m.s m.vas.int.b.ti.s.	5d004.2x↔	Rek.chýb./malformovanej ušnice, ostatné
5c922.4↔	Ods.o.bu.za.im.or.mi.T-k:dr.b.z ner.mik.m.s m.vas.int.s tit.s	5d005.1↔	Náhrada chýb./malform.ušnice autológ.materiálom
5c922.x↔	Ods.o.bu.za.impl.orb.mi.T-k:so zav.impl.orb.mimo Ten.kap.:ost	5d005.x↔	Náhrada chýb./malform.ušnice, iná
5c92x↔	Odstránenie očného bulbu [enukleácia]: ostatné	5d007.1↔	Aurikuloplastika jednostranná
5c930↔	Iná deštr.orbita a vnút.výstelky orbity	5d007.2	Aurikuloplastika obojstranná
5c931↔	Iná teleexízia ch.t.orbita a vnút.výstelky orbity	5d008.1↔	Krytie defektu ušnice rekonštr.miestnym lalokom
5c932↔	Iná totál.excízia orbity a vnútor.výstelky orb.	5d008.2↔	Krytie defektu ušnice rekonštr.ostrovček.lalokom
5c933.0↔	Exenterácia orbity so zach.k.viečka bez z.tk/alopl.m.	5d201.1↔	Operácia stenózy vonkajšieho zvukovodu
5c933.1↔	Exenterácia orbity so z.kože viečka s tranpl.kože	5d201.2↔	Meatoplastika, kanalooplastika
5c933.2↔	Exenterácia o.so z.k.v s transpl./transpoz.ost.tk.	5d201.3↔	OP vrodenej atérie vonkajšieho zvukovodu
5c933.3↔	Exenterácia o.so z.k.viečka so zaved.alop.mat.	5d201.4↔	OP vrodenej duplikatúry vonkajšieho zvukovodu
5c933.x↔	Exenterácia orbity so zach.kože viečka,ost.	5d300.1↔	Vloženie protézy kryjúcej perfor.blanky bubienka
5c934.0↔	Exenter.orb.bez zach.kože vieč.bez zav.tk./aloplast.m.	5d300.4↔	Exploratívna tympanotómia
5c934.1↔	Exenterácia orbity bez zach.k.v. s transpl.kože	5d300.6↔	Plastika Eustach.t.transorál./transnasál.prístup.
5c934.2↔	Exenter.o.bez zach.k.vieč.s transpl/transpoz.ost.tk.	5d301.10↔	Mobilizácia strmienka
5c934.3↔	Exenterácia o.bez z.k.v so so zaved.alop.mat.	5d301.20↔	Stapedotómia štandard.so zavesením pistonu na nákovku
5c934.x↔	Exenterácia orbity bez zachovania kože viečka, ost.	5d301.21↔	Stapedotómia so zavesením pistonu na kladivko
5c93x↔	Iná exc.deštr.a exent.orb.a vnút.výstelky orb.:ost.	5d301.22↔	Stapedotómia s uhlovým pistonom
5c941.00↔	Sek.zaved.aloplast.impl.orbita navonok Tenon.kapsuly	5d301.3↔	Reviz.OP po stapedotómii,stapedekt.a mobilizácií strmienka
5c941.01↔	Sek.zaved.oplášt.aloplast.impl.orbita navon.Tenon.kaps.	5d302.1↔	Myringoplastika
5c941.02↔	Sek.zav.transpl.s kožou a tuk.tk.orbita navon.Tenon.kaps.	5d302.20↔	Tympanoplastika jednoduchá
5c941.03↔	Sek.z.drž.b.z nerez,mikropor.m.s mikrovask.i.b tit.sief.n.Ten.k.	5d302.21↔	Tympanoplastika komplexná
5c941.04↔	Sek.z.drž.bulbu z nerez,mikrop.m.s mikrovask.i.s tit.sief.n.Ten.k.	5d302.22↔	Endomeatálna atikotómia
5c941.0x↔	Sekundárne zavedenie implantátu orbity, ostatné	5d302.23↔	Mastoidektómia

5d303.1↔	Tympanomastoidekt. canal wall up (so zach.zad.steny zvuk.)	5f308.1	Endoskop.nazalizácia čelových dutín - Draf III
5d303.2↔	Tympanomastoidekt.canal wall down (so znes.zad.st. zvuk.)	5f308.x	Endoskopická operácia čelovej dutiny, iná
5d303.3↔	Tympanomastoidektómia s tympanoplastikou	5f309	Endoskopické otvorenie sinus maxillaris
5d303.4↔	Res.rozs.cholesteat.str.ucha s intrakran.intradurál.rastom	5f30a.1	Endoskop.duraplastika bez CT/MR navigácie
5d305.10↔	Revizna tympanoplastika jednoduchá	5f30a.2	Endoskop.duraplastika rinobázy s CT/MR navigáciou
5d305.11↔	Revizna tympanoplastika komplexná	5f30b.1↔	Endoskop.etmoidotómia s dekompresiou orbity
5d305.20↔	Revizna OP str.ucha pre recidívu cholesteatómu	5f30b.2↔	Endosk.etmoidotómia s otv.subperiostál.abscesu orbity
5d305.21↔	Revizna operácia stredného ucha	5f30c.1	Funkčná endoskopická operácia prínosových dutín
5d305.3↔	Sekundárna rekonštrukcia zadnej steny zvukovodu	5f30c.2	Endosk.reviz.funkč.OP prínos.dutín bez CT/MR navigácie
5d305.4	Obliterácia otvorenej trepanačnej dutiny	5f30c.3	Endosk.reviz.OP prínos.dut.a rinobázy s CT/MR navigáciou
5d306.10↔	Implantácia aktívneho stredoušného implantátu	5f320	Expanzia sinus maxillaris
5d306.11↔	Implantácia prístroja pre kostné vedenie zvuku	5f321	Trepanácia sinus maxillaris
5d306.20↔	Vnútrouš.(kochl.)impl.primárna cez zad.tympanotómiu	5f322	Endonazálna trepanácia sinus maxillaris
5d306.21↔	Vnútrouš.(kochl.)impl.v radik.dut.so slepým uzáv.zvukov.	5f324	Transmaxilárna excízia lézie sinus maxillaris
5d306.2x↔	Vnútroušná (kochleárna) implantácia,ostatné	5f325	Excízia lézie zo sin.maxillaris cez lat.rinotómiu
5d306.30	Implantácia do mozgového kmeňa	5f331	Oper.čelovej dutiny z vonk.prístupu
5d306.31↔	Implantácia fixátéra pre implantát	5f332	Extirp.osteómu čelovej dutiny a čuch.dutín
5d306.4↔	Revizna OP po vnútroušnej (kochleárnej) implantácii	5f333	Obliterácia čelovej dutiny
5d307.1↔	Excízia z tumoru stredného ucha	5f390	Wasmundova plastika pri oroantrálnej fistule
5d307.2↔	Resekcia tumoru stredného ucha	5g106	Zavedenie implantátu
5d307.3↔	Resekcia spánkovej kosti	5g10b	Sutúra extrakčnej rany
5d307.4↔	Subtot.petrosekt.pre rozs.cholesteat.str.u.so slep.uz.zvukov.	5g20g.1	Trepanácia alveolu v oblasti apexu zuba
5d307.5↔	Chirurgické ošetrenie sinus sigmoidus	5g20g.x	Trepanácia alveolu:iná
5d307.6↔	Chir.riešenie intrakraniál.komplikácie zápalu str.ucha	5g20h.1	Resekcia alveolu:pri rázštepe
5d400↔	Dekompresia saccus endolymphaticus	5g20h.x	Resekcia alveolu:iná
5d401↔	Labyrintotómia	5g20k	Kortikotómia alveolu v okolí zuba
5d402↔	Labyrintektómia	5g20m.0	Repoz.fragm.alv.,alv.výbež.v rozs.1 kvadr.s jednoduch.fix.
5d403↔	Resekcia tumoru vnútorného ucha	5g20m.1	Repoz.fragm.alv.,alv.výbež.v rozs.oboch kvadr.s jednod.fix.
5d404	Prerušenie vestibulárneho nervu	5g20m.2	Repoz.fragm.alv.,alv.výbež.v rozs.1 kvadrantu s ostesynt.
5d405.1↔	Uzáv.dehiscent.hor.polkruh.kanáľ.prístupom cez str.jamu	5g20m.3	Repoz.fragm.alv.,alv.výbež.v rozs.oboch kvadr.s ostesyntéz.
5d405.3↔	Uzáver likvorovej fistuly do stredného ucha	5g20n	Zatvr.repoz.a fixácia zlom.alveolu v rozsahu 1sextantu
5f108	Disekcia synechií nosovej dutiny	5g213	Revízia čelust.dutiny transmaxilárne s resekc.polyppov
5f109	Resek.tumoru vonk.nosa primár.zošíťím	5g220.0	Alveoloplast.s použ.kožného/sliznicového štepu
5f10b.1	Extirpácia dermoidnej cysty vonkajšieho nosa	5g220.1	Alveoloplast.s použ.kost.štepu/cudz.mat.
5f10b.2	Extirpácia fistuly vonkajšieho nosa	5g220.2	Alveoloplast.pomoc.kost.štepu s použ.biomed.technológií
5f110	Rekonštr.defektu vonk.nosa otočným lalokom	5g222.2	Osteoplast.alveol.výbežku:autológ.kost.štepom
5f111	Vytvorenie nosa lokálnymi lalokmi	5g222.3	Osteoplast.alveol.výbežku:alogén.kost.štepom
5f112.0	Rekonštrukcia nosa:vzdialenými lalokmi	5g223	Vestibuloplastika
5f112.1	Rekonštrukcia nosa:mikrovaskulárnymi lalokmi	5g224	Rekonštrukcia dentoalveolárneho oblúka
5f113	Korekcia skeletu rázštepového nosa	5g225↔	Oper.rázštepu dentoalveolár.oblúka jednostranne
5f114	Korekcia mäkkých častí rázštepového nosa	5g226↔	OP rázštepu dentoalv.obl.mukoperiostál.lalokom jednostr.
5f115↔	Korekcia nozdier rázštepového nosa	5g227	Prim.plast.oroantrál.komun.mobiliz.vestib.mukoperiost.lalok.
5f116	Operácia vrod.stenózy apertúra piriformis	5g228	Sek.plast.oroantrál.komunik.mobiliz.palatinál.al.iným lalok.
5f117	Otvorenie choanálnej atérie	5g229	Plast.oroantrál.komunikácie a oronazál.komunikácie
5f118↔	Korekcia stenózy nosového vchodu	5g22a	Egalizácia alveolárneho výbežku
5f119.1	Korekcia nosového krídla excíziou kože	5g22b	Repoz.fragment.alveolu al.alveolár.výbežku
5f119.x	Korekcia nosového krídla iným spôsobom	5g22c	Poextrakčná korekcia alveolu intrúziou
5f11b.0↔	Korek.poklesnut.a deformov.nos.krídla.s použitím kost.štepu	5g22d.1	Zväčšenie alveolu v obl.jedného sextantu
5f11b.1↔	Korek.poklesnut.a deformov.nos.krídla.s pomocou allomateriálu	5g22d.2	Zväčšenie alveolu v obl.dvoch sextantov
5f11c.0	Sek.korek.krídla nosa/spod.nosa po rážšt:s použ.kost.štepu	5g22d.3	Zväčšenie alveolu v oblasti troch sextantov
5f11c.1	Sekund.korek.krídla nosa/spod.nosa po rážšt:s použ.allomat.	5g22e.1	Rekonštrukcia alveolov jednostranne
5f11d	Zúženie nosovej dutiny	5g22e.2	Rekonštrukcia alveolov obojstranne
5f190	Operácia čelových dutín	5g22f	Orálna alveoloplastika
5f193	Operácia choanálnej atérie alebo stenózy	5g305	Hemiglossektómia
5f195	Incízia abscesu nosa	5g306	Glossektómia
5f198	Ligatúra artéria ethmoidalis vonkajším prístupom	5g404↔	Excízia priušnej žľazy
5f200	Septorhinoplastika	5g405↔	Extirpácia ranuly
5f201	Septorhinoplastika otvoreným prístupom	5g406↔	Excízia slinnej žľazy
5f202	Revízia po septorhinoplastike	5g407↔	Extirpácia slinnej žľazy
5f291	Incízia a evakuácia hematómu/abscesu nos.septa	5g408↔	Parciálna parotidektómia
5f301	Endoskopická operácia klinovej dutiny	5g409↔	Parciál.resek.laterál.listu gland.parotis
5f302	Endoskopická operácia mukokély prínosových dutín	5g40a↔	Laterálna parotidektómia
5f303	Endoskopická operácia osteómu prínosových dutín	5g40b↔	Konzervatívna parotidektómia
5f304	Endoskopická pansinusoperácia	5g40c↔	Radikálna parotidektómia
5f307.1	Endoskopická resekcia tumoru klivu	5g40d↔	Extirpácia sublingválnej slinnej žľazy
5f307.2	Endoskop.resekcia tumoru prínosových dutín a rinobázy	5g40e↔	Sutúra slinnej žľazy
5f307.3	Esk.OP tumoru nos.dut. a prínos.dutín s CT/MR navigáciou	5g40f↔	Uzáver fistuly slinnej žľazy
5f307.4	Esk.OP tum.prínos.dut.a rinobázy s CT/MR navigáciou	5g40g↔	Transpozícia vývodu submandibul.slin.žľazy
5f307.5	Esk.endonazál.resek.tumoru nosa a prínosových dutín	5g40h	Ligatúra slinovodu
5f307.6	Esk. s excíziou z tumoru nosa a prínosových dutín	5g511	Rekonštrukcia pery miestnym lalokom

5g512↔	Rekonštrukčná oper.jednej tretiny pery lalokov.plastikou	5h111.2	Totálna resekcia hltana transorálne
5g513↔	Rekonštrukčná oper.jedn.polovice pery lalokov.plastikou	5h111.4	Cirkulárna totálna resekcia hltana
5g514	Rekonštrukcia pery dvoma al.viacerými miest.lalokmi	5h111.x	Totálna resekcia hltana,iná
5g515	Rekonštrukcia pery vzdialeným lalokom	5h112.1	Resek.juvenil.angiofibrómu epifary:príst.cez ústa a mäk.pod.
5g516	Rekonštrukcia pery voľným mikrovaskulár.lalokom	5h112.2	Res.juv.angiofibr.epifary.cez nos a PD s as.esk.inštrum.
5g517.11	1-str.cheilosutúra pery pri rážšt. s alveopl.mukoperiostál.l.	5h112.3	Res.juv.angiofi.epifar.endonaz.prist.s as.esk.inštrum
5g517.12	1-str.cheilosutúra pery pri rážšt.s prim.korekciou nosa	5h115.1	Resekcia tumoru epifaryngu príst.cez laterálnu bázu lebky
5g517.1x	Jednostranná cheilosutúra pery pri rážštepe,ostatné	5h115.2	Resekcia tumoru epifaryngu transmaxilárnym prístupom
5g517.21	Obojstr.cheilosutúra pery pri rážšt.s alveopl.mukoperios.l.	5h119	Excízia z tumoru epifaryngu
5g517.22	Obojstr.cheilosutúra pery pri rážšt.s prim.korekciou nosa	5h120	Rekonštr.hltana pre poruchy výslovnosti faryngeál.lalokom
5g517.2x	Obojstranná cheilosutúra pery pri rážštepe,iná	5h121.1	Rekonštrukcia hltana muskulokutánnym lalokom
5g518.1	Korekcia pery po cheilosutúre Z plastikou	5h121.2	Rekonštrukcia hltana voľ.mikrovask.kož.lalokom
5g518.2	Korekcia pery po cheilosutúre V-Y posunom	5h121.3	Rekonštrukcia hltana jejunum
5g518.3	Korekcia pery po cheilosutúre resutúrou	5h121.4	"Rekonštrukcia hltana technika""pull-up""
5g519.1	Sekundárne operácie pery po operácii rážštepov	5h121.x	Rekonštrukcia hltana,ostatné
5g519.2	Sek.OP pery a podnebia po operácii rážštepov	5h123	Náhrada hltana jejunom na cievej stopke
5g530.1	Zmenšenie pery excíziou	5h190	Uvolnenie adhézií hltana
5g530.2	Zmenšenie pery W-Y posunom/í.miest.lalok.plastikou	5h194	Odstránenie kongenitálnych tumorov orofaryngu
5g531.3	Zväčšenie pery alopplastickým materiálom	5h200	Mikrochirurgická endoskopická chordektómia
5g531.4	Zväčšenie pery autológnyim materiálom	5h201	Chordektómia cez laryngofisúru
5g531.8	Zväčšenie pery injektovateľným autológnyim tukom	5h203	Parciálna suprakrikoidná resekcia
5g600	Incízia retrofaryngeálneho abscesu	5h220	Laryngektómia
5g601	Tonzilektómia pri paratonzilárnom abscese	5h221	Laryngektómia s parciálnou hypofaryngektómiou
5g602	Extirpácia reziduú po tonzilektómii	5h222	Laryngo-hypofaryngektómia
5g603	Tonzilektómia	5h223	Parciálna resekcia hrtana z vonkajšieho prístupu
5g604	Rozšírená tonzilektómia	5h230	Ošetrovanie fraktúry chrupiek laryngu
5g605	Tonzilotómia	5h231	Supraglotoplastika
5g607.0	Adenoidektómia otvorene chirurgicky	5h232	Endoskop.laterofixácia bez arytenoidektómie
5g607.1	Adenoidektómia endoskopicky	5h233	Mikroskop.esk.arytenoidektómia s laterofixáciou hlasivky
5g608.a	Incízia a drenáž retrofaryngeál.abscesu	5h234	Laryngoplastika
5g608.b	Incízia a drenáž parafaryngeál.abscesu	5h291	Inzercia stentu do laryngu
5g608.c	Incízia a drenáž paratonzilár.abscesu	5h292	Výmena ventilovej protézy
5g608.d	Incízia a drenáž spodiny úst.dutiny a jazyka	5h293	Resekcia vrodenej diafragmy laryngu
5g902	Incízia podnebia	5h302.21	Chirurgické uzavretie tracheostómie
5g90e.0	Palatoplastika Z-plastikou	5h302.23	Uzavretie fistuly po tracheotómii
5g90e.2	Palatoplastika dvojlaloková	5h302.3	Implantácia chrupky rebra do okolia tracheostómie
5g90e.3	Palatoplastika trojlaloková	5h304.01	Segmentál.res.stenózy trachey,cervikálny prístup
5g90e.4	Palatoplastika štvoraloková	5h304.02	Segmentál.res.stenózy trachey,torakotomický prístup
5g90k	OP pre spánkové apnoe z vonk.prístupu	5h304.0x	Segmentálna resekcia stenózy trachey, iná
5g90m	Uvuloplastika	5h304.11	Resekcia peritracheostomálnej metastázy
5g90n	Uvulopalatoplastika	5j122.00↔	Klin./atyp.res.plúc,torakot.bez lymfadenekt.s pouz.svork.
5g90o	Uvulopalatoplastika s tonzilektómiou	5j122.01↔	Klin./atyp.res.plúc,torakot.s lymfadenekt. s pouz.svork.
5g90p	Uvulopalatofaryngoplastika	5j123.00↔	Klinovitá resekcia plúc,torakotomicky bez lymfadenekt.
5g90t	Lokál.transpozícia svalu v tvár.oblasti	5j123.01↔	Klinovitá resekcia plúc,torakotomicky s lymfadenekt.
5g90u	Transpoz.musculus temporalis/musculus masseter	5j123.20↔	Klin.resekcia plúc,torakosk.bez lymfadenekt.s pou.svork
5g90v	Mikrovaskul.transplantácia svalu v tvár.obl.	5j123.21↔	Klin.res.plúc, torakosk.s lymfadenekt.s pou.svork.
5g910↔	Palatoplastika podslizničového rážštepú podnebia	5j124.00↔	Enukleácia plúcnej lézie,torakotomicky bez lymfadenekt.
5g911	Rekonštrukcia podnebia	5j124.01↔	Enukleácia plúcnej lézie,torakotomicky s lymfadenekt.
5g912↔	Sekundárna rekonštr.podnebia po oper.pre rážštep	5j124.20↔	Enukleácia plúcnej lézie,torakoskopicky bez lymfadenekt.
5g913	Rekonštrukcia rážštepú podnebia s pouz.faryngeál.laloka	5j124.21↔	Enukleácia plúcnej lézie,torakoskopicky s lymfadenekt.
5g914	Cheilosutúra a palatoplast.kombin.rážštepú pery a podnebia	5j130.0	Objem redukujúca operácia plúc,torakotomicky
5g915↔	Rekonštrukcia spodiny ústnej dutiny	5j130.1	Objem redukujúca operácia plúc,bronchoskopicky
5g916.0↔	Rekonštrukcia líca lokálnym lalokom	5j130.2	Objem redukujúca operácia plúc,torakoskopicky
5g916.1↔	Rekonštrukcia líca stopkatým lalokom	5j131.00↔	Segment.res.plúc,torakotom.bez lymfadenekt.bez pou.svork.
5g916.2↔	Rekonštrukcia líca mikrovaskulárnym voľným lalokom	5j131.01↔	Segment.res.plúc,torakotom.s lymfadenekt.bez pou.svork.
5g918	Rekonštrukcia jazvy podnebia	5j131.20↔	Segment.res. plúc,torakoskop.bez lymfadenkt.bez pou.svork.
5g919.1	Uzáver oronazál.kom.pri rážštepe podnebia priamou sutúrou	5j131.21↔	Segment.res.plúc,torakoskop.s lymfadenekt.bez pou.svork.
5g919.2	Uzáver oronazálnej kom.pri rážštepe podnebia miest.lal.pl.	5j132.00↔	Segment.res.plúc,torakot.bez lymfadenkt.s pouz.svork
5g919.4	Uzáver oronazál.komun.pri rážštepe podn.mikrovask.voľ.lalok	5j132.01↔	Segment.res.plúc,torakot.s lymfadenkt.s pouz.svork.
5g919.7	Repalatoplastika uzáv.oronazál.kom.pri rážštepe podnebia	5j132.20↔	Segment.res.plúc,torakosk.bez lymfadenekt.s pou.svork.
5g921.01	Extirp.tumoru na tvári a príľah.obl.priamou sutúrou	5j132.21↔	Segment.res.plúc,torakosk.s lymfadenekt s pou.svork.
5g921.02	Extirp.tumoru na tvári a príľah.obl.miestn.lalok.plastikou	5j140.00↔	Lobektómia bez bronchopl.,torakot.bez lymfadenkt.bez p.sv.
5g921.03	Extirp.tumoru na tvári a príľah.obl.vzdialenou lalok.plast.	5j140.01↔	Lobektómia bez bronchopl.,torakotom.s lymfadenkt.bez p.sv.
5g921.04	Extirp.tumoru na tvári a príľah.obl.mikrovaskulár.voľn.lal.	5j140.20↔	Lobektómia bez bronchopl.,torakosk.bez lymfadenkt.bez p.sv.
5g921.05	Extirp.tumoru na tvári a príľah.obl.voľn.kož.transplant.	5j140.21↔	Lobektómia bez bronchopl.,torakosk.s lymfadenkt.bez p.sv.
5g922.1	Plastická OP.mäk.pod.-por.výslovn.pouz.faryng.lal.	5j141.00↔	Lobektómia bez bronchopl., tkt.bez lymfad. s pouz.sv.
5g922.2	Plastická OP.mäk.pod.-por.výslovn.pouz.dvoj.Z-palatoplast.	5j141.01↔	Lobektómia bez bronchopl.,tkt.s lymfadenkt.s pouz.sv.
5g922.x	Plastická OP.mäkkého podnebia pre poruchy výslovnosti,iná	5j141.20↔	Lobektómia bez bronchopl.,tsk.bez lymfaden.s pouz.sv.
5h110	Parciálna resekcia hltana	5j141.21↔	Lobektómia bez bronchopl.,tsk.s lymfadenkt.s pouz.sv.
5h111.1	Totálna resekcia hltana transmandibulárne	5j142.10↔	Lobektómia s bronchoplastikou,torakotomicky bez lymfadenkt.

5j142.11↔	Lobektómia s bronchoplastikou,torakotomicky s lymfadenkt.	5j523↔	Extirpácia tumoru hrudnej steny
5j142.20↔	Lobektómia s bronchopl.,torakoskopicky bez lymfadenkt.	5j524↔	Extirpácia tumoru hrud.steny s resekciov rebra
5j142.21↔	Lobektómia s bronchopl.,torakoskopicky s lymfadenkt.	5j525↔	Excízia z hrudnej steny
5j144.00↔	Rozšír.lobektómia,torakotom.bez lymfadenektómie	5j526↔	Totál./parc.resekcia jednoduch.deformity rebra
5j144.01↔	Rozšír.lobektómia,torakotom.s lymfadenektómiou	5j540	Korekcia pectus excavatum s presternál.uloženou pelotou
5j14a.00↔	Bilobektómia bez bronchopl.,torakotomicky bez lymfaden.	5j541	Korekcia pectus excavatum s retrosternál.uloženou pelotou
5j14a.01↔	Bilobektómia bez bronchopl.,torakotomicky s lymfadenkt.	5j542	Korekcia pectus excavatum/pectus carinatum
5j14a.20↔	Bilobektómia bez bronchopl.,torakoskopicky bez lymfaden.	5j543	Korekcia pectus carinatum s presternál.uloženou pelotou
5j14a.21↔	Bilobektómia bez bronchopl.,torakoskopicky s lymfadenkt.	5j545	Plastika steny hrudníka
5j14b.00↔	Bilobek.bez bronchopl.,torakot.bez lymfad.s použ.svork.	5j546.1	Miniinv.korekcia pectus excavatum(Nuss) torakoskopicky
5j14b.01↔	Bilobek.bez bronchop.,torakot.s lymfade.s použ.svork.	5j547	Stabilizácia hrudníka po úraze chirurgická
5j14b.20↔	Bilobek.bez bronchopl.,torakos.bez lymfad.s použ.svork.	5j548	Resekcia processus xyphoideus
5j14b.21↔	Bilobek.bez bronchopl.,torakos.s lymfad.s použ.svork.	5j549	Torakoplastika
5j14c.11↔	Bilobektómia s bronchoplastikou,torakotom.s lymfadenkt.	5j54a.1	Reoperácia po operácii pectus excavatum pre recidívu
5j14c.20↔	Bilobektómia s bronchopl.,torakoskopicky bez lymfaden.	5j54a.2	Reoperácia po OP pectus excavatum pre dislokáciu peloty
5j14c.21↔	Bilobektómia s bronchopl.,torakoskopicky s lymfadenkt.	5j54a.3	Reoperácia po OP pectus excavatum pre hnis.komplikáciu
5j14e.00↔	Rozšírená bilobektómia,torakotom.bez lymfadenekt.	5j54b.2	Reoperácia po operácii pectus carinatum pre dislokáciu peloty
5j14e.01↔	Rozšírená bilobektómia,torakotomicky s lymfadenekt.	5j54b.3	Reoperácia po OP pectus carinatum pre hnis.komplik.
5j14x↔	Iná lobektómia alebo bilobektómia	5j54b.4	Reoperácia po OP pectus carinatum pre hemorag.komplik.
5j150.00↔	Pneumonektómia,torakotomicky bez lymfadenektómie	5j550.0	Pliikácia relaxácie bránice zrafováním,torakotom.
5j150.01↔	Pneumonektómia,torakotomicky s lymfadenektómiou	5j550.2	Pliikácia relaxácie bránice zrafováním,torakoskop.
5j151.00↔	Pneumonektómia,torakoskop.bez lymfade.s použ.svorkovačov	5j552	Implantácia bránicového ventiláčného stimulátora
5j151.01↔	Pneumonektómia,torakoskopicky s lymfade.s použ.svork.	5j553.1	Sutúra bránice,torakotomicky
5j152↔	Pneumonektómia bez bronchoplastiky s použitím svorkovača	5j553.2	Sutúra bránice,torakoskopicky
5j153↔	Pneumonektómia bez bronchopl.s ručnou sutúrou priedušky	5j553.3	Sutúra bránice,laparotomicky
5j154↔	Rozšírená pneumonektómia	5j553.4	Sutúra bránice,laparoskopicky
5j155↔	Pneumonektómia s resekciov tracheálnej kariny	5j554.0	Excízia chorého tkaniva na bránici bez uzáv.aloplastick.mat.
5j401	Endoskopické zav.stentu do priedušky a veľkých bronchov	5j554.1	Excízia chorého tkaniva na bránici s uzáv.aloplastickým mat.
5j403	Excízia patologickej lézie tracheobronchiálneho stromu:bsk.	5j555.10	Parciálna plastika bránice bez aloplastického materiálu
5j406.1	Endoskop.liečba m/b lézií laserom v tracheobronchiál.strome	5j555.11	Parciálna plastika bránice s aloplastickým materiálom
5j406.2	Esk.Th m/b lézií elektrokaut.a/al.arg.plazmou v tracheobr.s.	5j555.20	Totálna plastika bránice bez aloplastického materiálu
5j406.3	Esk.Th malíg/beníg.lézií kryoresekciov v tracheobr.strome	5j555.21	Totálna plastika bránice s aloplastickým materiálom
5j410.0	Sutúra parenchýmu pľúc,torakotomicky	5j560.0	Pleurektómia(abrázia),torakotomicky
5j410.2	Sutúra parenchýmu pľúc,torakoskopicky	5j560.2	Pleurektómia(abrázia),torakoskopicky
5j411.00	Uz.bronchopleurál.fistuly,torakotomicky bez použ.svork.	5j561.0	Pleurodéza a/alebo dekortikácia pľúc,torakotomicky
5j411.01	Uz.bronchopleurál. fistuly,torakotomicky s použ.svork.	5j561.2	Pleurodéza a/alebo dekortikácia pľúc,torakoskopicky
5j411.1	Uzáver bronchopleurálnej fistuly,bronchoskopicky	5j561.x	Pleurodéza a/alebo dekortikácia pľúc, iná
5j411.20	Uz.bronchopleurál.fistuly, torakoskopicky bez pou.svork.	5j562	Pleurostómia
5j411.21	Uzáver bronchopleurál.fistuly,torakoskop.s použ.svork.	5j591	Extrakcia dlahy po operácii hrudníka
5j415.1	Transplantácia pľúc	5j592	Extrakcia peloty
5j491	Resekcia emfyzémovjej buly/systému búl	5j593	Operácia syndrómu hornej hrudnej apertúry
5j494	Dekompresia tenzných pľúcnych búl,torakoskopicky	5j595.1	Chir.ošetrenie instabil.sterna sutúrou/resutúrou
5j495.0	OP spontánneho pneumotoraxu,torakotomicky	5j595.2	Chirurgické ošetrenie instabilného sterna dlahou
5j495.2	OP spontánneho pneumotoraxu,torakoskopicky	5j597	Extirpácia cudzieho telesa z hrudníkovej dutiny
5j496.0↔	Operácia pľúcnej sekvestrácie,torakotomicky	5j902	Retorakotómia,resternotómia,reooperácia v torakochirurgii
5j496.2↔	Operácia pľúcnej sekvestrácie,torakoskopicky	5k500.01	Miniinv.imp.samoexp.náhrady aortál.chlopne,endovaskulár.
5j496.50	Impl./vým.endobronchiál.ventil.syst.,endosc.1ventil	5k500.02	Miniinv.impl.balón-expand.náhrady aort.chlopne,endovaskul.
5j496.51	Impl./vým.endobron.ventil.syst.,endosc.2vent	5k500.03	Miniinv.impl.mech.-expand.náhrady aort.chlopne,endovaskul.
5j496.52	Impl./vým.endobron.vent.syst.,endosc.3vent	5k500.0x	Miniinv.implant.inej náhrady aortálnej chlopne,endovask.
5j496.53	Impl./vým.endobron.vent.syst.,endosc.4vent	5k501.0	Miniinv.impl. náhrady pulmonálnej chlop.,endovaskulár.
5j496.54	Impl./vým.endobr.vent.syst.,endosc.5/viac vent	5k502.0	Miniinvaziv.liečba mitrálnej insufic.pom.svorky, perkut.
5j501	Torakotómia jednoduchá	5k503.0	Miniinv.impl. náhrady mitrálnej chlopne,endovaskulárne
5j503	Videotorakoskopia terapeutická	5k510.2	Náhrada aortál.chlopne xenotransplantátom-bioprotézou
5j510.a	Mediastinotómia kollárna	5k510.3	Náhrada aortál.chlopne xenotransplantátom bez stentov
5j510.b	Mediastinotómia sternotomicky [sternotómia]	5k510.4	Náhrada aortál.chlopne umelou protézou
5j510.c	Mediastinotómia ministernotomicky [ministernotómia]	5k510.5	Náhrada aortál.chlopne samoexpan.xenotranspl.bez šitia
5j510.d	Mediastinotómia pre mediastinitídu s aplik.sfkavého drénu	5k510.x	Náhrada aortálnej chlopne, ostatné
5j510.x	Mediastinotómia,ostatné	5k512.1	Náhrada mitrálnej chlopne,otvorene alotransplantátom
5j514.0	Otvorená chirurgická mediastinálna lymfadenektómia	5k512.2	Náhrada mitrál.chlopne,otvorene xenotranspl-bioprot.
5j514.1	Endoskopická mediastinálna lymfadenektómia	5k512.3	Náhrada mitrál.chlopne,otvorene xenotransplantátom bez stent.
5j514.2	Transcervik.extenzív.mediastinálna lymfadenektómia	5k512.4	Náhrada mitrál.chlopne,otvorene umelou protézou
5j515.b0	Resekcia tumoru mediastína sternotomicky bez lymfadenek.	5k512.x	Náhrada mitrál.chlopne, otvorene ostatné
5j515.b1	Res.tumoru mediastína sternotomicky s lymfadenektómiou	5k513.1	Náhrada mitrál.chlopne,torakoskop.alotransplantátom
5j515.c	Resekcia tumoru mediastína, cervikálny prístup	5k513.2	Náhrada mitrál.chlopne,torakoskop.xenotranspl-bioprot.
5j515.d	Resekcia tumoru mediastína mediastinoskopicky	5k513.3	Náhrada mitrál.chlopne,torakoskop.xenotranspl.bez stentov
5j515.e	Resekcia tumoru mediastína torakoskopicky	5k513.4	Náhrada mitrál.chlopne,torakoskopicky umelou protézou
5j515.f	Res.tumoru mediastína torakotomicky/zo sternotómie	5k513.x	Náhrada mitrál.chlopne,torakoskopicky ostatné
5j515.x	Resekcia tumoru mediastína,ostatné prístupy	5k514.1	Náhrada pulmonálnej chlopne alotransplantátom
5j520.01↔	Resekcia steny hrudníka bez sieťky	5k514.2	Náhrada pulmonál.chlopne xenotransplant.-bioprot.
5j520.02↔	Resekcia steny hrudníka pomocou sieťky	5k514.3	Náhrada pulmonál.chlopne xenotranspl.bez stentov

5k514.4	Náhrada pulmonálnej chlopne umelou protézou	5k562	OP pri vrodených anomáliach arterie lusoria
5k514.x	Náhrada pulmonálnej chlopne,ostatné	5k563	OP pri vrod. anomáliach arterie pulmonalis (Schlingen)
5k516.1	Náhrada trikuspidál.chlopne alotransplantátom	5k564	OP pri vrod.anomáliach dolnej a hornej dutej žily
5k516.2	Náhrada trikuspid.chlopne xenotransplantát-bioprotéz	5k565	OP pri vrodených anomáliach pľúcnych žíl
5k516.3	Náhrada trikuspid.chlopne xenotransplantát.bez stentov	5k566	OP pri vrodených anomáliach vencovitých tepien
5k516.4	Náhrada trikuspidálnej chlopne umelou protézou	5k567	OP prerušeného aortál.oblúka pri vrod.anomáliach ciev
5k516.x	Náhrada trikuspidálnej chlopne,ostatné	5k568	OP pri vrod.anomáliach kolaterál.ciev,unifokalizácia
5k51x.1	Iná náhrada srdcovej chlopne alotransplantátom	5k56b	OP cievneho prstenca pri vrodených anomáliach ciev
5k51x.2	Iná náhrada srdcovej chlopne xenotranspl.-bioprot.	5k56c.0	Parciál.OP izolovaného anomál.pľúcneho venózneho návratu
5k51x.3	Iná náhrada srdcovej chlopne xenotranspl.bez stent.	5k56c.1	Totál.OP izolovaného anomálneho pľúc.venózneho návratu
5k51x.4	Iná náhrada srdcovej chlopne umelou protézou	5k56d	OP aorto-pulmonálneho okienka pri vrozen.anomál.ciev
5k51x.x	Iná náhrada srdcovej chlopne,ostatné	5k56e	OP aorto-ľavokomorového tunela pri vrozen.anomál.ciev
5k520.0	Vým.xenotransplant.aortál.chlopne umelou protézou	5k56f	OP systémovo-pľúc.spojky pri vrozen.anomál.ciev
5k520.1	Vým.umelej protézy aortál.chlopne xenotransplantátom	5k56g.1	Bandáž kmeňa pľúcnice pri vrodených anomáliach ciev
5k520.2	Vým.umelej protézy aortál.chlopne umelou protézou	5k56g.2	Bandáž oboch ramien pľúcnice pri vrod.nomáliach ciev
5k520.3	Vým.xenotransplantátu aortál.chlopne xenotransplantátom	5k56g.3	OP na pľúcnej artérii pri vrod.anomáliach ciev, pexia
5k520.4	Vým.xenotr./um.prot.aort.ch.chlopň.ciev.protézu,mech.	5k56h.1	OP na ascend.aorte pri vrod.anomál.c.,supravalvár.stenóza
5k520.5	Vým.xenotr./um.prot.aort.ch.chlopň.ciev.prot.,biol.	5k56h.2	OP na ascend.aorte pri vrod.anom.ciev, pexia
5k520.6	Vým.xenotr./um.prot.aort.ch.samoexpand.xenotranspl.bez šitia	5k56x	OP pri vrodených anomáliach ciev,ostatné
5k520.x	Výmena protézy aortálnej chlopne, ostatné	5k570.0	OP pri vrozen.anomáliach aortál.chl.,rekonštr.chlopni
5k522.0	Vým.xenotransplantát.mitrálnej chlop.umel.protézu	5k570.1	OP pri vrozen.anomál.aort.chlop.,náhrada alotranspl.
5k522.1	Vým.um.protézy mitrálnej chlop xenotransplantátom	5k570.2	OP pri vrod.anomál.aort.chlop.,náhr.xenotranspl.bioprotézu
5k522.2	Vým.um.protézy mitrálnej chlop.um.protézu	5k570.3	OP pri vrod.anom.aort.chlop.,náh.xenotranspl.-bez stentov
5k522.3	Vým.xenotranspl.mitrálnej chlop. xenotransplantátom	5k570.4	OP pri vrod.anomál.aort.chlop.,náhr.mechan.protézu
5k522.x	Výmena protézy mitrálnej chlopne,ostatné	5k570.5	OP pri vrozen.anomál.aort.chlop.,náhrada konduitom
5k524.0	Vým.xenotranspl.pulmonálnej chlopne um.protézu	5k570.6	OP pri vrozen.anomál.aort.chlop.,náhr.autograft(Ross)
5k524.1	Vým.um.protézy pulmonál.chl. xenotransplantátom	5k570.7	OP pri vrozen.anomál.aort.chlop.,plast.výtok.LK(Ross-Konno)
5k524.2	Vým.umelej protézy pulmonál.chlop. um.protézu	5k570.x	OP pri vrozen.anomál.aortálnej chlopne,ostatné
5k524.3	Vým.xenotranspl.pulmonálnej chlop. xenotransplantátom	5k572.0	OP pri vrozen.anomál.mitrál.chlop.,rekonštruk.chlopni
5k524.4	Vým.xenotranspl/um.prot.pulm.ch.chlopň.ciev.prot.,mechan.	5k572.1	OP pri vrozen.anomál.mitrál.chlop.,náhrada homograftom
5k524.5	Vým.xenotranspl/um.prot.pulm.ch.chlopň.ciev.prot.,biolog.	5k572.2	OP pri vrozen.anomál.mitr.chlop.,náhr.bioprot.so stentom
5k524.x	Výmena pulmonálnej chlopne,ostatné	5k572.3	OP pri vrozen.anomál.mitr.chlop.,náhr.bioprot.bez stentu
5k526.0	Vým.xenotransplantátu trikuspidál.chlop. um.protézu	5k572.4	OP pri vrozen.anomál.mitr.chlop.,náhr.mechan.protézu
5k526.1	Vým.umel.protézy trikuspidál.chlop. xenotransplantátom	5k572.x	OP pri vrozen.anomáliach mitrálnej chlopne,ostatné
5k526.2	Vým.umelej protézy trikuspidál.chlop. umelou protézou	5k574.0	OP pri vrod.anomál.pulmonál.chl.,valuloplast./anuloplast.
5k526.3	Vým.xenotranspl.trikuspidál.chlop. xenotransplantátom	5k574.1	OP pri vrod.anomál.pulmonál.chl.,náhrada homograftom
5k526.x	Výmena trikuspidálnej chlopne,ostatné	5k574.2	OP pri vrod.anomál.pulmonál.chl.,náhr.bioprot.so stentom
5k530.0	Valvulopl.aort.chl.(okr.valv.pri vrod.anom.chl),otv.chir.	5k574.3	OP pri vrod.anomál.pulmonál.chl.,náhr.bioprot.bez stentu
5k530.1	Valvulopl.aort.chl.(okr.valv.pri vrod.anom.chl),perkutánne	5k574.4	OP pri vrod.anomál.pulmonál.chl.,náhr.mech.protézu
5k531	Anuloplastika aort.chlop.(okr.valv.pri vrod.anom.chl)	5k574.5	OP pri vrod.anomál.pulmonál.chl.,náhrada konduitom
5k532	Mitrálna anuloplastika(okr.valvupl.pri vrod.anom.chl)	5k574.x	OP pri vrod.anomáliach pulmonál.chlopne,ostatné
5k533.0	Mitrálna valvulopl.(okr.valv.pri vrod.anom.chl),otv.chir.	5k576.0	OP pri vrod.anomál.trikusp.chlop., valvulopl/anulopl.
5k533.1	Mitrálna valvulopl.(okr.valv.pri vrod.anom.chl)perkután.	5k576.1	OP pri vrod.anomál.trikuspid.chl.,náhrada homograftom
5k534	Anuloplast.pulmon.chlopne(okr.valv.pri vrod.anom.chl)	5k576.2	OP pri vrod.anomál.trikusp.chlop.,náhr.bioprot.so stentom
5k535	Anuloplast.trikuspid.chlopne(okr.valv.pri vrod.anom.chl)	5k576.3	OP pri vrod.anomál.trikusp.chlop.,náhr.bioprot.bez stentu
5k536.0	Valvulopl.trikusp.chl.(okr.valv.pri vrod.anom.chl),otv.chir.	5k576.4	OP pri vrod.anomál.trikusp.chlop.,náhr.mechan.protézu
5k536.1	Valvulopl.trikusp.chl.(okr.valv.pri vrod.anom.chl),perkut.	5k576.x	OP pri vrod.anomáliach trikuspidnej chlopne,ostatné
5k537.0	Valvulopl.pulmonál.chl.(okr.valv.pri vrod.anom.chl)otv.chir.	5k578.0	OP pri vrod.anom.trikusp./mitrál.chl.,valvulopl/anulopl.
5k537.1	Valvulopl.pulmonál.chl.(okr.valv.pri vrod.anom.chl),perkut.	5k578.1	OP pri vrod.anom.trikusp./mitrál.chl.,náhr.homograft
5k53x	Valvuloplastika.(okr.valv.pri vrod.anom.chl),ostatné	5k578.2	OP pri vrod.anom.trikusp./mitrál.chl.,náhr.bioprot.stentom
5k540.0	Valvulotómia aortálnej chlopne,otvorene chirurgicky	5k578.3	OP pri vrod.anom.trikusp./mitrál.chl.,náhr.bioprot.bez stentu
5k540.2	Valvulotómia mitrálnej chlopne,otvorene chirurgicky	5k578.4	OP pri vrod.anom.trikusp./mitrál.chl.,náhr.mechan.prot.
5k540.4	Valvulotómia pulmonálnej chlopne,otvorene chirurgicky	5k578.x	OP pri vrod.anom.AV-chlopne,ostatné
5k540.6	Valvulotómia trikuspidálnej chlopne,otvorene chirurgicky	5k57a.0	OP pri vrod.anom.trunku chlopni,valvuloplast/anuloplast.
5k542.0	Zväčšenie už existujúceho defektu septa	5k57a.1	OP pri vrod.anom.trunku chlopni,náhrada homograftom
5k542.2	Vytvorenie defektu septa[Blalock-Hanlon]	5k57a.2	OP pri vrod.anom.trunku chlopni,náhr.bioprot.so stentom
5k542.x	Vytvorenie a zväčšenie defektu srdcového septa:iné	5k57a.3	OP pri vrod.anom.trunku chlopni,náhr.bioprot.bez stentu
5k550.0	Rekonštr.vrod.defektu predsieň.septa,čiasoč.uzáver	5k57a.4	OP pri vrod.anom.trunku chlopni,náhr.mechan.protézu
5k550.1	Rekonštr.vrod.defektu predsieň.septa,komplet.uzáver	5k57a.x	OP pri vrod.anomáliach trunku chlopni,ostatné
5k550.x	Rekonštr.vrod.def.predsieň.septa,blížš.nešpecif.uzáver	5k580	Totálna korektúra Fallotovej tetralógie
5k551.0	Rekonštrukcia vrod.defektu komor.septa,čiasočný uzáver	5k581.0	Korektúra transpozície veľkých ciev [TGA],arteriál.switch
5k551.1	Rekonštrukcia vrod.defektu komor.septa,kompletný uzáver	5k581.2	Korektúra transpozície veľkých ciev [TGA],double switch
5k551.x	Rekonštrukcia vrod.defektu komor.septa,blížš.nešpec.uzáver	5k581.x	Korektúra transpozície veľkých ciev [TGA],ostatné
5k552.0	Rekonštr.vrod.atrioventrikulárneho defektu čiast.korekciou	5k582.0	Totálna korektúra anomálneho pľúcneho venózneho návratu
5k552.1	Rekonštr.vrod.atrioventrikulár.defektu kompl.korekciou	5k582.1	Parciálna korektúra anomálneho pľúcneho venózneho návratu
5k552.x	Rekonštr.vrod.atrioventrik.defektu blížš.nešpec.korekciou	5k583.2	Korektúra transpozície veľkých ciev [TGA], Nikaidoh OP
5k559	Rekonštrukcia vrodeného defektu septa,iná	5k584.0	Korekcia dvojvýtok.pravej komory, Fallot - typ
5k560	Operácia otvoreného ductus arteriosus (Botalli)	5k584.1	Korekcia dvojvýtok.pravej komory [DORV], nie Fallot - typ
5k561.0	OP koarktácie aorty	5k585	Korekcia dvojvýtokovej ľavej komory
5k561.1	OP koarktácie aorty s použitím mimotelového obehu	5k586	Korekcia truncus arteriosus



5k587.0	Glenn-OP funkč./morfológ.jednokomor.srdca,unidirekcionál.	5k614.0	Vytv. 5-násob.aortokoronár.bajpasu s autológ.vénami
5k587.1	Glenn-OP funkč./morfológ.jednokomor.srdca,bidirekcionál.	5k614.1	Vytv. 5-násob.aortokoronár.bajpasu s autológ.artériami
5k587.2	Glenn-OP funkč./morfológ.jednokomor.srdca,bilaterál.	5k614.2	Vytv. 5-násob.aortokoronár.bajpasu s heterológ.v./a.
5k587.3	Fontan-OP funkč./morfológ.jednokom.srdca,intrakardiál.tunel	5k614.5	Vytv. 5-násob.aortokoronár.bajpasu s protézou
5k587.4	Fontan-OP funkč./morfológ.jednokom.srdca,extrakardiál. tunel	5k614.x	Vytv. 5-násob.aortokoronár.bajpasu, ostatné
5k587.5	Fontan-OP funkč./morfológ.jednokomorového srdca, iné	5k615.0	Vytv.6-násob.aortokoronár.bajpasu s autológ.vénami
5k587.6	Damus-Kay-Stansel-OP funkčne/morfológ.jednokomor.srdca	5k615.1	Vytv.6-násob.aortokoronár.bajpasu s autológ.artériami
5k587.7	Norwood-OP funkč./morfológ.jednokomorového srdca	5k615.2	Vytv.6-násob.aortokoronár.bajpasu s heterológ.v./a.
5k587.8	OP funkč./morfol.jednokomor.srdca, 1-1/2 komor.riešenie	5k615.5	Vytv. 6 a viacnásob.aortokoronár.bajpasu s protézou
5k587.x	OP funkčne/morfológ.jednokomor.srdca,ostatné	5k615.x	Vytv.6 a viacnásob.aortokoronár.bajpasu, ostatné
5k588	Korekcia Cor triatriatum	5k620.20	Vytv.jedn.aortokor.bajp.miniinv.,torakot. s autológ.v.
5k589	Korekcia syndrómu chýbajúcej pulmonálnej chlopne	5k620.21	Vytv.jedn.aortokor.bajp.miniinv.,torakot.s autológ.a.
5k58x	Iné OP na srdci pri vrod.anomáliách, iná korekcia	5k620.22	Vytv.jedn.aortokor.bajp.miniinv.,torakot.heterológ.v./a.
5k590.1	Explorácia aortálnej chlopne (s trombektómiou)	5k620.25	Vytv.jedn.aortokor.bajp.miniinvaziv.,torakotom.s protézou
5k590.2	Subvalvulárna fibrózna resekcia aortálnej chlopne	5k620.2x	Vytv.jednoduch.aortokoronár.bajp.miniinvaz.,torakot.ost.
5k590.3	Subvalvulárna muskulárna resekcia aortálnej chlopne	5k620.30	Vytv.jedn.aortokor.bajp.miniinv.,torakoskop.s autológ.v.
5k590.4	Supravalvulárna resekcia aortálnej chlopne	5k620.31	Vytv.jednoduch.aortokor.bajp.miniinv.,torakosk.s autológ.a.
5k590.5	Refixácia protézy aortálnej chlopne	5k620.32	Vytv.jedn.aortokor.bajp.miniinv.,torakosk.heterológ.v./a.
5k590.6	Odvápnenie aortálnej chlopne	5k620.35	Vytv.jedn.aortokor.bajp.miniinvaziv.,torakosk.s protézou
5k590.8	Implantácia mechanického aortálneho konduitu	5k620.3x	Vytv.jedn.aortokoronár.bajp.miniinvaz.,torakoskopicky ost.
5k590.9	Implantácia biologického aortálneho konduitu	5k621.20	Vytv.2-nás.aortokor.bajp.miniinv.,torakot.s autológ.v.
5k590.a	Rekonštr.koreňa aorty s reimpl.aort.chl.podľa Davida	5k621.21	Vytv.2-nás.aortokor.bajp.miniinv.,torakot.s autológ.a.
5k590.b0	Remodel.koreňa aorty s implant.ciev.protézy podľa Yacoub	5k621.22	Vytv.2-nás.aortokor.bajp.miniinv.,torakot.heterológ.v./a.
5k590.b1	Remod.koreňa aorty s impl.cie.prot.Yacoub s impl.anulopl.prst	5k621.25	Vytv.2-nás.aortokor.bajp.miniinvaziv.,torakotom.s protézou
5k590.c	Náhr.aortál.koreňa pulmonál.autograftom (Ross-OP)	5k621.2x	Vytv.2-nás.aortokoronár.bajp.miniinvaz.,torakotomicky ost.
5k590.x	Iné operácie aortálnej chlopne, ostatné	5k621.30	Vytv.2-nás.aortokor.bajp.miniinv.,torakosk.s autológ.v.
5k592.1	Explorácia mitrálnej chlopne (s trombektómiou)	5k621.31	Vytv.2-nás.aortokor.bajp.miniinv.,torakosk.s autológ.a.
5k592.2	Rekonštr.záveru.aparátu mitrál.chlopne a cípov chlopne	5k621.32	Vytv.2-nás.aortokor.bajp.miniinv.,torakosk.heterológ.v./a.
5k592.3	Anuloplastika mitrálnej chlopne	5k621.35	Vytv.2-nás.aortokor.bajp.miniinvaziv.,torakoskop.s protézou
5k592.4	Dekalcifikácia mitrálnej chlopne	5k621.3x	Vytv.2-nás.aortokoronár.bajp.miniinvaz.,torakoskopicky ost.
5k592.x	Iné operácie mitrálnej chlopne, ostatné	5k622.20	Vytv.3-nás.aortokor.bajp.miniinv.,torakot.s autológ.v.
5k594.1	Explorácia pulmonálnej chlopne (s trombektómiou)	5k622.21	Vytv.3-nás.aortokor.bajp.miniinv.,torakot.s autológ.a.
5k594.2	Plastika subvalvulárnej stenózy pulmonálnej chlopne	5k622.22	Vytv.3-nás.aortokor.bajp.miniinv.,torakot.heterológ.v./a.
5k594.4	Plastika supravalvulárnej stenózy pulmonálnej chlopne	5k622.25	Vytv.3-nás.aortokor.bajp.miniinvaziv.,torakotom.s protézou
5k594.5	Refixácia protézy pulmonálnej chlopne	5k622.2x	Vytv.3-nás.aortokoronár.bajp.miniinvaz.,torakotomicky ost.
5k594.6	Dekalcifikácia pulmonálnej chlopne	5k622.30	Vytv.3-nás.aortokor.bajp.miniinv.,torakosk.s autológ.v.
5k594.8	Implant.mechanického konduitu pulmonál.chlopne	5k622.31	Vytv.3-nás.aortokor.bajp.miniinv.,torakosk.s autológ.a.
5k594.9	Implant.biologického konduitu pulmonál.chlopne	5k622.32	Vytv.3-nás.aortokor.bajp.miniinv.,torakosk.heterológ.v./a.
5k594.x	Iné operácie pulmonálnej chlopne, ostatné	5k622.35	Vytv.3-nás.aortokor.bajp.miniinvaziv.,torakosk.s protézou
5k596.1	Explorácia trikuspidálnej chlopne (s trombektómiou)	5k622.3x	Vytv.3-nás.aortokoronár.bajp.miniinvaz.,torakoskopicky ost.
5k596.2	Valvuloplastika trikuspidálnej chlopne	5k623.20	Vytv.4-nás.aortokor.bajp.miniinv.,torakot.s autológ.v.
5k596.3	Anuloplastika trikuspidálnej chlopne	5k623.21	Vytv.4-nás.aortokor.bajp.miniinv.,torakot.s autológ.a.
5k596.4	Dekalcifikácia trikuspidálnej chlopne	5k623.22	Vytv.4-nás.aortokor.bajp.miniinv.,torakot.heterológ.v./a.
5k596.x	Iné operácie trikuspidálnej chlopne, ostatné	5k623.25	Vytv.4-nás.aortokor.bajp.miniinvaziv.,torakotom.s protézou
5k59x	Iné operácie srdcových chlopní, ostatné	5k623.2x	Vytv.4-nás.aortokoronár.bajp.miniinvaz.,torakotomicky ost.
5k600	Otvorená endarterektómia bez záplaty	5k623.30	Vytv.4-nás.aortokor.bajp.miniinv.,torakosk.s autológ.v.
5k601	Otvorená endarterektómia s použitím záplaty	5k623.31	Vytv.4-nás.aortokor.bajp.miniinv.,torakosk.s autológ.a.
5k602	Otvor.endarterekt.so zaved.stentu do koronár.artérií	5k623.32	Vytv.4-nás.aortokor.bajp.miniinv.,torakosk.heterológ.v./a.
5k604	Otv.endarterekt.so zavedením stentov do viac.koronár.art	5k623.35	Vytv.4-nás.aortokor.bajp.miniinvaziv.,torakosk.s protézou
5k60x	Iná endarterektómia	5k623.3x	Vytv.4-nás.aortokoronár.bajp.miniinvaz.,torakoskopicky ost.
5k610.0	Vytv.jednoduch.aortokoronár.bajpasu s autológ.vénami	5k624.20	Vytv.5-nás.aortokor.bajp.miniinv.,torakot.s autológ.v.
5k610.1	Vytv.jednoduch.aortokoronár.bajpasu s autológ.artériami	5k624.21	Vytv.5-nás.aortokor.bajp.miniinv.,torakot.s autológ.a.
5k610.2	Vytv.jednoduch.aortokoronár.bajpasu s heterológ.v./a.	5k624.22	Vytv.5-nás.aortokor.bajp.miniinv.,torakot.heterológ.v./a.
5k610.5	Vytvorenie jednoduch.aortokoronárneho bajpasu s protézou	5k624.25	Vytv.5-nás.aortokor.bajp.miniinvaziv.,torakotom.s protézou
5k610.x	Vytvorenie jednoduchého aortokoronárneho bajpasu, ostatné	5k624.2x	Vytv.5-nás.aortokoronár.bajp.miniinvaz.,torakotomicky ost.
5k611.0	Vytv.2-násob.aortokoronár.bajpasu s autológ.vénami	5k624.30	Vytv.5-nás.aortokor.bajp.miniinv.,torakosk.s autológ.v.
5k611.1	Vytv.2-násob.aortokoronár.bajpasu s autológ.artériami	5k624.31	Vytv.5-nás.aortokor.bajp.miniinv.,torakosk.s autológ.a.
5k611.2	Vytv.2-násob.aortokoronár.bajpasu s heterológ.v./a.	5k624.32	Vytv.5-nás.aortokor.bajp.miniinv.,torakosk.heterológ.v./a.
5k611.5	Vytv.2-násob.aortokoronár.bajpasu s protézou	5k624.35	Vytv.5-nás.aortokor.bajp.miniinvaziv.,torakosk.s protézou
5k611.x	Vytv.2-násob.aortokoronár.bajpasu, ostatné	5k624.3x	Vytv.5-nás.aortokoronár.bajp.miniinvaz.,torakoskopicky ost.
5k612.0	Vytv.3-násob.aortokoronár.bajpasu s autológ.vénami	5k62x.0	Vytv.iného aortokoronár.bajpasu miniinv.s autológ.vén.
5k612.1	Vytv.3-násob.aortokoronár.bajpasu s autológnyimi artériami	5k62x.1	Vytv.iného aortokoronár.bajpasu miniinv.s autológ.art.
5k612.2	Vytv.3-násob.aortokoronár.bajpasu s heterológ.v./a.	5k62x.2	Vytv.iného aortokoronár.bajpasu miniinv.s heterológ.v./a.
5k612.5	Vytv.3-násob.aortokoronár.bajpasu s protézou	5k62x.5	Vytv.iného aortokoronár.bajpasu miniinv.s protézou
5k612.x	Vytv.3-násob.aortokoronár.bajpasu, ostatné	5k62x.x	Vytv.iného aortokoronárneho bajpasu miniinv.,iný mat.
5k613.0	Vytv.4-násob.aortokoronár.bajpasu s autológ.vénami	5k630	Patch koronárnych artérií
5k613.1	Vytv.4-násob.aortokoronár.bajpasu s autológ.artériami	5k631	Revízia aortokoronárneho bajpasu
5k613.2	Vytv.4-násob.aortokoronár.bajpasu s heterológ.v./a.	5k632	Reimplantácia aortokoronárneho bajpasu
5k613.5	Vytv.4-násob.aortokoronár.bajpasu s protézou	5k633	Transpozícia koronárnych artérií
5k613.x	Vytv.4-násob.aortokoronár.bajpasu, ostatné	5k634	Revaskulariz.voľným transplant. a. mammaia interna [IMA]

5k635	Implantácia a. mammaia interna do tkaniva srdca. svalu	5k751.1	Transpl.srdca heterotop.(asist.srdce)s normotermiou štepu
5k636	Transmyokardiálna laserová revaskularizácia [TMLR]	5k752	Transplantácia komplexu srdce-pľúca En-bloc
5k63x	Iná revaskularizácia srdca, ostatné	5k760.0	Otv.chir.impl.intraaortálnej balón.kontrapulzácie
5k640	Sutúra na koronárnych cievach (po zranení)	5k760.1	Otv.chir.explantácia intraaortál.balón.kontrapulzácie
5k641	Korekcia aneuryzmy na koronárnych cievach	5k762.0	Otv.chir.impl.extrakorporál.univentrikulár.pumpy
5k642	Uzáver získanej koronár.fistuly na koronárnych cievach	5k762.1	Otv.chir.explantácia extrakorporál.univentrikulár.pumpy
5k643	Rekonšt.koronárneho sinusu na koronárnych cievach	5k762.2	Izol.výmena extrakorporál.univentrikulár.pumpy, nechirurg.
5k644	Sympatektómia koronárnych artérií	5k763.0	Otv.chir.implantácia extrakorporál.biventrikulár.pumpy
5k64x	Iné operácie na koronárnych cievach, ostatné	5k763.1	Otv.chir.explantácia extrakorporál.biventrikulár.pumpy
5k700	Perikardiotómia a kardiotómia:perikardiálna drenáž	5k763.2	Izolov.výmena extrakorporál.biventrikulár.pumpy, nechir.
5k701	Perikardiotómia a kardiotómia:perikardiotómia	5k764.0	Otv.chir.implant.intrakorporál.univentrikulár.pumpy
5k702	Perikardiotómia a kardiotómia:perikardiálna adheziolyza	5k764.1	Otv.chir.explantácia intrakorporál.univentrikulár.pumpy
5k703	Perikardio.a kardiotómia:kardiotómia vr.trombekt.odstr.c.tel.	5k765.0	Otv.chir.implantácia intrakorporál.biventrikulár.pumpy
5k704	Perikardiotómia a kardiotómia:epikardiálna incízia	5k765.1	Otv.chir.explantácia intrakorporál.biventrikulár.pumpy
5k705	Perikardiotómia a kardiotómia:endokardiálna incízia	5k766.0	Otv.chir.implantácia umelého srdca(totál.náhr.srdca)
5k706	Perikardiotómia a kardiotómia:epimyokardiálna incízia	5k766.1	Otv.chir.explantácia umelého srdca(totál.náhr.srdca)
5k70x	Perikardiotómia a kardiotómia:ostatné	5k767.0	Otv.chir.implant.parakorporál.univentrikulár.pumpy
5k713.0	Chir.ablácia tachyaryt:endokard.unipol.konv.RF abláciou	5k767.1	Otv.chir.explant.parakorporál.univentrikulár.pumpy
5k713.1	Chir.ablácia tachyaryt:endokardiál.unipol.chladenou RF abl.	5k767.2	Izolov.výmena parakorporál.univentrikulár.pumpy, nechir.
5k713.2	Chir.ablácia tachyaryt:endokardiálne bipol.RF abláciou	5k768.0	Otv.chir.implant.parakorporál.biventrikulár.pumpy
5k713.3	Chir.ablácia tachyaryt:endokardiálne kryoabláciou	5k768.1	Otv.chir.explant.parakorporál.biventrikulár.pumpy
5k713.4	Chir.ablácia tachyaryt:endokardiálne mikrovl.n.abláciou	5k768.2	Izolov.výmena parakorporál.biventrikulár.pumpy, nechir.
5k713.5	Chir.ablácia tachyaryt:endokardiálne vysokofr.UZV abláciou	5k76x	Otv.chir.implant. a explant.podpor.systémov srdca, ost.
5k713.6	Chir.ablácia tachyaryt:endokardiálne laser.abláciou	5k770	Implantácia bližšie neurčeného kardiostimulátora
5k713.x	Chir.ablácia tachyaryt:endokardiálne,iným energetickým zdrojom	5k771	Implantácia kardiostimulátora, jednoduchinový
5k714.0	Otv.chir.ablácia tachyary:epikardiál.unipol.konv.RF abláciou	5k772	Impl.kardiostimul.,2-dutin.sy. s 1 kardiostimul.sondou
5k714.1	Otv.chir.ablácia tachyary:epikardiál.unipol.chlad.RF abláciou	5k773.0	Impl.kardiostim., 2-dut.sys. s 2 kardiost.elektrod.
5k714.2	Otv.chir.ablácia tachyary:epikardiál.bipol.RF abláciou	5k774	Impl.kardiostim.,biventrikulár.resynchrón.systém
5k714.3	Otv.chir.ablácia tachyary:epikardiál.kryoabláciou	5k775.0	Impl.defibr.s 1-dut.stimuláciu bez AV-sekvenč.stimul.
5k714.4	Otv.chir.ablácia tachyary:epikardiál.mikrovl.nnou abláciou	5k776	Impl.defibrilátora s 2- dutin.stimuláciou
5k714.5	Otv.chir.ablácia tachyary:epikardiál.vysokofrek.UZV abl.	5k777	Impl.defibr.s biventrik.resynchrón.stimuláciou
5k714.6	Otv.chir.ablácia tachyary:epikardiál.laserovou abláciou	5k778	Impl.arytmického záznamníka EKG
5k714.x	Otv.chir.ablácia tachyary:epikardiál.iným energet.zdrojom	5k77c.0	Otv.chir.isol.impl.epikardiálnej sondy, ľavoventrikulár.
5k715.0	Endosk.chir.ablácia tachyaryt:epikard.unipol.konv.RF abláciou	5k77c.1	Otv.chir.isol.impl.epikardiálnej sondy, ľavoventrikulár.
5k715.1	Endosk.chir.ablácia tachyaryt:epikard.unipol.chlad.RF abláciou	5k77g.0	Izolov.implant.endovaskulár.sondy, ľavoventrikulár.
5k715.2	Endosk.chir.ablácia tachyaryt:epikard.bipol.RF abláciou	5k77g.1	Izolov.implant.endovaskulár.sondy, pravoventrikulár.
5k715.3	Endosk.chir.ablácia tachyaryt:epikard.kryoabláciou	5k77g.2	Izolov.implant.endovaskulár.sondy, pravoatriál.
5k715.4	Endosk.chir.ablácia tachyaryt:epikard.mikrovl.nnou abláciou	5k77h.0	Implantácia bezelektrodového kardiostimulátora
5k715.5	Endosk.chir.ablácia tachyaryt:epikard.vysokofr.UZV abl.	5k77h.1	Implant.podkož.defibrilátora bez vnútrošrdc.elektrody
5k715.6	Endosk.chir.ablácia tachyaryt:epikardiál.laser.abláciou	5k77h.2	Podkož.impl.slučkov.EKG rekordéra[ILR]
5k715.x	Endosk.chir.ablácia tachyaryt:epikard.iným energ.zdrojom	5k77x	Implantácia kardiostimulátora/defibrilátora:ostatné
5k71x	Chirurgická ablácia pri tachyarytmii,ostatné	5k784.0	Korekt.polohy príst:kardiostimulátor b.n.
5k720	Otvorená chirurgická perikardektómia, lokálna excízia	5k784.1	Korekt.polohy príst:kardiostim.s 1-dutin.stimul.
5k721	Torakoskopická perikardektómia, lokálna excízia	5k784.2	Korekt.polohy príst:kardiostim.s 2-dutin.stimul.
5k722	Čiastočná perikardektómia (perikardiálne okno), otv.chir.	5k784.3	Korekt.polohy príst:kardiosti.s biventrik.resynchrón.stim.
5k723	Čiastočná perikardektómia (perikardiálne okno), torakosk.	5k784.4	Korekt.polohy príst:defibril.s 1-dutin.stimul.
5k724	Subtotálna perikardektómia	5k784.5	Korekt.polohy príst:defibrilátor s 2-dutin.stimul.
5k725	Totálna perikardektómia (dekortikácia)	5k784.6	Korekt.polohy príst:defibri.s biventrik.resynchr.stim.
5k72x	Perikardektómia:ostatné	5k784.7	Korekt.polohy príst:záznamník EKG
5k730	Excízia poškodeného tk.srdca v predsieni	5k784.x	Korektúra polohy prístroja:ostatné
5k731	Excízia poškodeného tk.srdca v komore	5k785.0	Vým.príst.bez zm.elekt:kardiostim.b.n.
5k732	Čiastoč.ľavokomor.redukčná plastika (Batista) poškod.tk.srdca	5k785.1	Vým.príst.bez zm.elekt:kardios.1-dut.systém
5k733	Resekcia aneuryzmy poškodeného tkaniva srdca v predsieni	5k785.2	Vým.príst.bez zm.elekt:kardios.2-dut.sys.
5k734	Resekcia aneuryzmy poškodeného tkaniva srdca v komore	5k785.3	Vým.príst.bez zm.elekt:kardios.biven.sys.
5k735	Exc./deštr.pošk.tk.srdca:MAZE-metóda (alternatívna metóda)	5k785.4	Vým.príst.bez zm.elekt:defi.s 1-dut.sys.
5k736	Excízia na prevod.syst.poškod.tkaniva srdca v komore	5k785.5	Vým.príst.bez zm.elekt:defi.s 2-dut.stimul.
5k737	Deštrukcia na prevod.sys.pošk.tk.srd. v predsieni	5k785.6	Vým.príst.bez zm.elekt:defibril.biventr.stim.
5k738	Deštr.na prevod.sys.pošk.tk.srdca v komore	5k785.9	Výmena prístroja bez zmeny elektrody:ost.
5k73x	Excízia a deštrukcia poškodeného tkaniva srdca,ostatné	5k786.1	Vým.prístroja a elektódy:kardist.s 1 -dut.s.
5k740	Sutúra perikardu (po zranení)	5k786.2	Vým.prístroja a elektódy:kardist.2-dut.s.
5k741	Plastická rekonštr.perikardu bez implantátu	5k786.3	Vým.prístroja a elektódy:kardist.biventr.resynchr.stim.
5k742	Plastická rekonštrukcia perikardu s implantátom	5k786.4	Vým.prístroja a elektódy:defib.s 1-dut.stim.
5k743	Sutúra myokardu (po zranení)	5k786.5	Vým.prístroja a elektódy:defib.s 2-dut.stim.
5k744	Plastická rekonštr.myokardu bez implantátu	5k786.6	Vým.prístroja a elektódy:defib.biventr.resynchr.stim.
5k745	Plastická rekonštr.myokardu s implantátom	5k786.x	Výmena prístroja a elektódy:ostatné
5k746	Uzáver získaného defektu komorového septa	5k787.0	Výmena elektrody:kardist.bliž.neur.
5k74x	Rekonštrukcia perikardu a srdca:iná	5k787.1	Výmena elektrody:kardios. s 1-dut.kardiostim.
5k750.0	Transplantácia srdca, ortotopicky bez normotermie štepu	5k787.2	Výmena elektrody:kardiostim.2-dut.kardiostim.
5k750.1	Transplantácia srdca,ortotopicky v normotermii štepu	5k787.3	Výmena elektrody:kardiost.biventr.resynchr.stim.
5k751.0	Transpl.srdca heterotop.(asist.srdce)bez normotermie štepu	5k787.4	Výmena elektrody:defibil.s 1-dut.stim.

5k787.5	Výmena elektódy:defibr.s 2-dut.stim.	5I014.x↔	Embolektómie a trombektómie artérie hrudníka,ost.
5k787.6	Výmena elektódy:defib.s biventrik.resynch.stim.	5I015.0↔	Embolektómie a trombektómie aa. lumbales
5k787.x	Výmena elektódy: ostatné	5I015.1↔	Embolektómie a trombektómie b.n.č. a.iliaca
5k788.0	Korektúra spojenia:kardio.st.bliž.neur.	5I015.2↔	Embolektómie a trombektómie a. iliaca communis
5k788.1	Korektúra spojenia:kardio.st.s 1-dut.kardio.stim.	5I015.3↔	Embolektómie a trombektómie a. iliaca externa
5k788.2	Korektúra spojenia:kardio.stim.s 2-dut.kardio.stim.	5I015.4↔	Embolektómie a trombektómie a. iliaca interna
5k788.3	Korektúra spojenia:kardio.stimul.s biventrik.stim.	5I015.5↔	Embolekt. a trombekt. aa. panvy a trupu,ciev.protéza
5k788.4	Korektúra spojenia:defibr.s 1-dut.stim.	5I015.x↔	Embolektómie a trombektómie aa.panvy a trupu, ost.
5k788.5	Korektúra spojenia:defibr.s 2-dut.stim.	5I016.0	Embolektómie a trombektómie truncus coeliacus
5k788.6	Korektúra spojenia:defib.s biventr.resynch.stim.	5I016.1	Embolektómie a trombektómie a. hepatica
5k788.x	Korektúra spojenia:ostatné	5I016.2	Embolektómie a trombektómie a. gastrica
5k789.0	Rozšírenie systému, 1-dut. systém na 2-dutin.	5I016.3	Embolektómie a trombektómie a. lienalis
5k789.1	Rozšírenie systému, 1-dutin.systém na biventrikulár.	5I016.4↔	Embolektómie a trombektómie a. renalis
5k789.2	Zúženie systému, 2-dutin.systém na 1-dutin.	5I016.5	Embolektómie a trombektómie a. mesenter.super.
5k789.3	Rozšírenie systému, 2-dutin.systém na biventrikulárny	5I016.6	Embolektómie a trombektómie a. mesenterica inf.
5k789.4	Zúženie systému, biventrikulár.systém na 1-dut.	5I016.7	Embolekt. a trombekt.viscerál.a., ciev.protéza
5k789.5	Zúženie systému, biventrikulár.systém na 2-dutin.	5I016.x↔	Embolektómie a trombektómie visceral.a., ost.
5k789.6	Rozšírenie systému, zmeny v resynchroniz.syst.	5I017.0↔	Embolektómie a trombektómie a. femoralis
5k789.7	Rozšírenie systému,kardio.stim.na defibri.s 1-dutin.stim.	5I017.1↔	Embolektómie a trombektómie a. profunda femoris
5k789.a	Rozšírenie syst.,kardio.stim.na defibri. s 2-dutin.stimul.	5I017.2↔	Embolektómie a trombektómie a. poplitea
5k789.b	Rozšírenie sy.,kardio.stim.na defibri.s biventrik.stim.	5I017.3↔	Embolektómie a trombektómie aa.stehna, ciev.protéza
5k789.c	Rozš.syst., defibri.na defibri.s 2-dutin.stimul.	5I017.x↔	Embolektómie a trombektómie aa.stehna,ost.
5k789.d	Rozš.syst., defibri.na defibri. s bivertik.stimul.	5I018.0↔	Embolektómie a trombektómie a. tibialis ant.
5k789.x	Rozš.syst.kardio.stim./defibrilátora, ostatné	5I018.1↔	Embolektómie a trombektómie aa. recurrentes
5k790	Otvorená masáž srdca	5I018.2↔	Embolektómie a trombektómie a. dorsalis pedis
5k791	Operačná ligatúra uška srdca	5I018.3↔	Embolektómie a trombektómie a. tibialis post.
5k795	Reoperácia na srdci a perikarde	5I018.4↔	Embolektómie a trombektómie a. fibularis
5k796	Kardiomyoplastika	5I018.5↔	Embolektómie a trombektómie a. plantaris medial.
5k797	Implant.alebo odstr.vonkaj.podpor.systému srdca	5I018.6↔	Embolektómie a trombektómie a. plantaris lateral.
5k798.0	Implant.a výmena syst.moduluj.myokard [CCM]	5I018.7↔	Embolekt.a trombektómie aa.predkol.a nohy, ciev. protéza
5k798.1	Revizia systému modulujúceho myokard [CCM]	5I018.x↔	Embolektómie a trombektómie artérie predkolenia a nohy,ost.
5k799.0	Implant. a vým.epikardiál.podpor.systému komory	5I019.0↔	Embolektómie a trombektómie v. femoralis
5k799.1	Explantácia epikardiál.podporného systému komory	5I019.1↔	Embolektómie a trombektómie v. poplitea
5k79a	Stentovanie predsieňového septa	5I019.2	Embolektómie a trombektómie v. portae
5k79b	Resekcia tumoru srdca	5I019.3↔	Embolektómie a trombektómie v. gastrica
5k79c	Ošetrovanie poranenia srdca	5I019.4	Embolektómie a trombektómie v. lienalis
5k79x	Iné operácie na srdci a perikarde, ostatné	5I019.5	Embolektómie a trombektómie v. mesenterica sup.
5I010.0↔	Embolektómie a trombektómie b.n.č.a.carotis	5I019.6	Embolektómie a trombektómie v. mesenterica inf.
5I010.1↔	Embolektóm.a trombekt. a.carotis com.a sinus carotic.	5I019.7	Embolektómie a trombektómie vv. hepaticae
5I010.2↔	Embolekt.a trombekt. a. carotis int., extrakraniál.č.	5I019.8↔	Embolektómie a trombektómie v. renalis
5I010.3↔	Embolekt.a trombekt. a.carotis externa	5I019.9↔	Embolektómie a trombektómie v. jugularis
5I010.4↔	Embolekt.a trombekt. a.vertebralis,extrakr.č.	5I019.a↔	Embolektómie a trombektómie v. pulmonalis
5I010.5↔	Embolekt. a trombekt. a.carotis,použitie stentu	5I019.b↔	Embolektómie a trombektómie v. subclavia
5I010.6↔	Embolekt. a trombekt. aa.hl.a krku,cievna protéza	5I019.c↔	Embolektómie a trombektómie v. axillaris
5I010.x↔	Embolektómie a trombektómie artérií hl. a krku,ost.	5I019.d↔	Embolektómie a trombektómie v. brachiocephalica
5I011.0↔	Embolektómie a trombektómie a.axillaris	5I019.e	Embolektómie a trombektómie v. cava superior
5I011.1↔	Embolektómie a trombektómie a.brachialis	5I019.f	Embolektómie a trombektómie v. cava inferior
5I011.2↔	Embolekt.a trombekt.artérie ramena,cievna protéza	5I019.g↔	Embolektómie a trombektómie v. iliaca communis
5I011.x↔	Embolektómie a trombektómie artérie ramena,ostatné	5I019.h↔	Embolektómie a trombektómie v. iliaca externa
5I012.0↔	Embolektómie a trombektómie a.ulnaris	5I019.i↔	Embolektómie a trombektómie v. iliaca interna
5I012.1↔	Embolektóm.a trombektómie arcus palmar.profund.	5I019.x↔	Embolektómie a trombektómie hlbkových žil, ostatné
5I012.2↔	Embolektómie a trombektómie arcus palm.superfic.	5I01b.01↔	Embolektómie a trombektómie na ciev.transpl.obličky,chir.
5I012.3↔	Embolektóm.a trombektómie aa.digit.palm.commun.	5I01b.02↔	Embolektómie a trombektómie na ciev.transpl.org.obličky,endov.
5I012.4↔	Embolektómie a trombektómie a.radialis	5I01b.11	Embolektómie a trombektómie na ciev.transpl.pečene,chir.
5I012.5↔	Embolektómie a trombektómie r.carpalis palm.	5I01b.12	Embolektómie a trombektómie na ciev.transpl.pečene,endov.
5I012.6↔	Embolektómie a trombektómie r.carpalis dorsal.	5I120.0↔	Endarterektómia a trombendar. bliž.neu.č. a.carotis
5I012.7↔	Embolektómie a trombektómie a.princeps pollic.	5I120.1↔	Endarterekt.a a trombendarterektómia a.carot.com.a sinus car.
5I012.8↔	Embolekt. a trombekt.aa.predl.a ruky,cievna protéza	5I120.20↔	Endarterekt.a trombendarterek. a.carot.int.ext.č.
5I012.x↔	Embolekt. a trombekt.aa.predlaktia a ruky,ost.	5I120.22↔	Direkt.endarterektómia a.carotis int.s angioplast.protet.mat.
5I013.0	Embolektómie a trombektómie aorty ascendens	5I120.23↔	Direktná endarterekt. a.carotis int. s angioplast.vénou
5I013.1	Embolektómie a trombektómie arcus aortae	5I120.24↔	Direktná endarterektómia a.carotis int. s prim.sutúrou
5I013.2	Embolektómie a trombektómie aorty thoracica	5I120.25↔	Everzná endarterektómia arteria carotis interna
5I013.3	Embolektómie a trombektómie aorty abdominalis	5I120.3↔	Endarterekt.a trombendarterek. a.carotis ext.
5I013.4	Embolektómie a trombektómie aorty, použitie stentu	5I120.40↔	Endarterekt.a trombendarterek. a.vertebral.extrakr.č
5I013.5	Embolektómie a trombektómie aorty, cievna protéza	5I120.4x	Endarterekt.a trombendarterek. a.vertebralis,ost.
5I013.x	Embolektómie a trombektómie aorty, ostatné	5I120.5↔	Endarterekt.a trombendarterek. a.carotis s použ.stentu
5I014.0↔	Embolektómie a trombektómie a. subclavia	5I120.6↔	Endarterekt.a trombendarterek. aa.hl.a krku,ciev.protéza
5I014.1↔	Embolekt. a trombekt.truncus brachioceph.	5I120.8↔	Selektívna endarterektómia arteria carotis externa
5I014.2↔	Embolektómie a trombektómie a. pulmonalis	5I120.x↔	Endarterekt.a trombendarterek. aa.hl.a krku,ostatné
5I014.3↔	Embolektómie a trombektómie aa.hrudníka,ciev.protéza	5I121.0↔	Endarterekt a trombendarterek. a.axillaris

51121.1↔	Endarterekt.a trombandarterekt. a.brachialis	51135.1↔	Res.aneuryzmy a.iliaca ext. b.použ.prot.mat.
51121.2↔	Endarterekt.a trombandarterekt. aa.ramena,ciev.protéza	51135.2↔	Res.aneuryzmy a.iliaca int. b.použ.prot.mat.
51121.x↔	Endarterekt.a trombandarterekt. artérie ramena,ostatné	51135.x↔	Res.aneuryzmy aa.panvy a trupu b.použ.prot.mat,ost.
51122.0↔	Endarterekt.a trombandarterekt. a.ulnaris	51136.0	Res.aneuryzmy truncus coeliacus bez použ.prot.mat.
51122.1↔	Endarterekt.a trombandarterekt. a.radialis	51136.1	Res.aneuryzmy a.hepatica bez použ.prot.mat.
51122.2↔	Endarterekt.a trombandarterekt. aa.predlk.a ruky,ciev.protéza	51136.2	Res.aneuryzmy a.gastrica bez použ.prot.mat.
51122.x↔	Endarterekt.a trombandarterekt. aa. predlk.a ruky,ost.	51136.3	Res.aneuryzmy a.lienalis bez použ.prot.mat.
51123.0	Endarterektómia a trombandarterektómia aorty ascend.	51136.4↔	Res.aneuryzmy a.renalis bez použ.prot.mat.
51123.1	Endarterektómia a trombandarterektómia arcus aortae	51136.5	Res.aneuryzmy a. mesenterica super. bez použ.prot.mat.
51123.2	Endarterektómia a trombandarterektómia aorty thoracica	51136.6	Res.aneuryzmy a. mesenterica inf. bez použ.prot.mat.
51123.3	Endarterektómia a trombandarterektómia aorty abdomin.	51136.x↔	Res.aneuryzmy viscerál. artérií bez použ.prot.mat.,ost.
51123.4	Endarterekt.a trombandarterektómia aorty,ciev.protéza	51137.0↔	Res.aneuryzmy a. femoralis bez použ.protet.materiálu
51123.x	Endarterektómia a trombandarterektómia aorty, ostatné	51137.1↔	Res. neuryzmy a. profunda femoris bez použ. protet.mat.
51124.0↔	Endarterekt.a trombandarterekt. a.subclavia	51137.2↔	Res. aneuryzmy a. poplitea bez použ.protet.mat.
51124.1↔	Endarterekt.a trombandarterekt. truncus brachioceph.	51137.x↔	Res.aneuryzmy aa.stehna bez použ.prot.mat.,ostatné
51124.2↔	Endarterekt.a trombandarterekt.a.pulmonalis	51138.0↔	Res. aneuryzmy a. tibialis anterior bez použ.prot.mat.
51124.3↔	Endarterekt.a trombandarterekt. aa.hrudnika,ciev.protéza	51138.1↔	Res. aneuryzmy a. dorsalis pedis bez použ.protet.mat.
51124.x↔	Endarterekt.a trombandarterekt. aa.hrudnika,ost.	51138.2↔	Res. aneuryzmy a. tibialis posterior bez použ.protet.mat.
51125.0↔	Endarterekt.a trombandarterekt. aa.lumbales	51138.3↔	Res. aneuryzmy a. fibularis bez použ.protet.mat.
51125.1↔	Endarterekt.a trombandarterekt. a.iliaca b.n.č.	51138.x↔	Res.aneur. aa.predkol.a nohy b.použ.prot.mat.,ostatné
51125.2↔	Endarterekt.a trombandarterekt. a.iliaca com.	51139.0↔	Res.aneuryzmy v. femoralis bez použ.protet.mat.
51125.3↔	Endarterekt.a trombandarterekt. a.iliaca ext.	51139.1↔	Res.aneuryzmy v. poplitea bez použ.protet.mat.
51125.4↔	Endarterekt.a trombandarterekt. a.iliaca int.	51139.2	Res.aneuryzmy v. portae bez použ.protet.mat.
51125.5↔	Endarterekt.a trombandarterekt. aa.panvy a trupu,cie.prot.	51139.3↔	Res.aneuryzmy v. gastrica bez použ.protet.mat.
51125.x↔	Endarterekt.a trombandarterekt.aa.panvy a trupu,ostt	51139.4	Res.aneuryzmy v. lienalis bez použ.protet.mat.
51126.0	Endarterekt.a trombandarterekt.truncus coeliacus	51139.5	Res.aneuryzmy v. mesenterica super. bez použ.protet.mat.
51126.1	Endarterekt.a trombandarterekt.a.hepatica	51139.6	Res.aneuryzmy v. mesenterica inf. bez použ.protet.mat.
51126.2	Endarterekt.a trombandarterekt.a.gastrica	51139.7	Res.aneuryzmy vv. hepaticae bez použ.protet.mat.
51126.3	Endarterekt.a trombandarterekt.a.lienalis	51139.8↔	Res.aneuryzmy v. renalis bez použ.protet.mat.
51126.4↔	Endarterekt.a trombandarterekt.a.renalis	51139.9↔	Res.aneuryzmy v. jugularis bez použ.protet.mat.
51126.5	Endarterekt.a trombandarterekt. a.mesenter.sup.	51139.a↔	Res.aneuryzmy v. pulmonalis bez použ.protet.mat.
51126.6	Endarterekt.a trombandarterekt. a.mesenter.inf.	51139.b↔	Res.aneuryzmy v. subclavia bez použ.protet.mat.
51126.7	Endarterekt.a trombandarterekt. viscerálne aa,cie.protéza	51139.c↔	Res.aneuryzmy v. axillaris bez použ.protet.mat.
51126.x↔	Endarterekt.a trombandarterekt.viscerálne aa,ost.	51139.d↔	Res.aneuryzmy v. brachiocephalica bez použ.protet.mat.
51127.0↔	Endarterekt.a trombandarterekt. a.femoralis	51139.e	Res.aneuryzmy v. cava superior bez použ.protet.mat.
51127.1↔	Endarterekt.a trombandarterekt. a.prof.femoris	51139.f	Res.aneuryzmy v. cava inferior bez použ.protet.mat.
51127.2↔	Endarterekt.a trombandarterekt. a.poplitea	51139.g↔	Res.aneuryzmy v. iliaca communis bez použ.protet.mat.
51127.3↔	Endarterekt.a trombandarterekt. aa.stehna,ciev.protéza	51139.h↔	Res.aneuryzmy v. iliaca externa bez použ.protet.mat.
51127.x↔	Endarterekt.a trombandarterekt. aa.stehna,ost.	51139.i↔	Res.aneuryzmy v. iliaca interna bez použ.protet.mat.
51128.0↔	Endarterekt.a trombandarterekt. a.tibialis anter.	51139.x↔	Res.aneuryzmy hlbkových žil bez použ.prot.mat.,ost.
51128.1↔	Endarterekt.a trombandarterekt. aa.recurentes	5113x↔	Res. aneuryzmy bez použ.protetického materiálu:ostatné
51128.2↔	Endarterekt.a trombandarterekt. a.dorsalis pedis	51140.0↔	Res.ane. a.carotis.b.n.č.(okr.aneur.aor.)s intpoz.
51128.3↔	Endarterekt.a trombandarterekt. a.tibialis poster.	51140.1↔	Res.ane. a.carotis com.a sinus car.(okr.aneur.aor.)s intpoz.
51128.4↔	Endarterekt.a trombandarterekt. a.fibularis	51140.2↔	Res.ane. a.carotis.int.extra.č.(okr.aneur.aor.)s intpoz.
51128.5↔	Endarterekt.a trombandarterekt. a.plantaris medial.	51140.3↔	Res.ane. a.carotis ext.(okr.aneur.aor.)s intpoz.
51128.6↔	Endarterekt.a trombandarterekt. a.plantaris later.	51140.x↔	Res.ane.aa.hlavy a krku(okr.aneur.aor.)s intpoz.,ost.
51128.7↔	Endarterekt.a trombandarterekt. aa.predkl.a nohy,cie.prot.	51141.0↔	Res.ane.a.axillaris(okr.aneur.aor.)s intpoz.
51128.x↔	Endarterekt.a trombandarterekt. aa.predk.a nohy,ost.	51141.1↔	Res.ane.a.brachialis(okr.aneur.aor.)s intpoz.
5112x↔	Endarterekt.a trombandarterekt,ost.	51141.x↔	Res.aneuryzmy.aa.ramena(okr.aneur.aor.)s intpoz.,ost.
51130.0↔	Res.aneuryzmy.a.car.bliž.neur.č. bez použ.protet.mat.	51142.0↔	Res.ane.a.ulnaris(okr.aneur.aor.)s intpoz.
51130.1↔	Res.aneur.a.carotis com.a sinus car.bez použ.prot.mat.	51142.1↔	Res.ane.a.radialis(okr.aneur.aor.)s intpoz.
51130.2↔	Res.aneur.a.carotis.int.extrakt.č. bez použ.prot.mat.	51142.x↔	Res.ane.aa.predlaktia a ruky(okr.aneur.aor.)s intpoz.,ost.
51130.3↔	Res.aneur.a.carotis ext. bez použ.prot.mat.	51143.01	Res.ascendent.aorty s interpozitom, lineárna protéza
51130.4↔	Res.aneur.a.vertebr.extrakt.č. bez použ.prot.mat.	51143.02	Res.ascendent.aorty s interpoz., lineár.protéza pri aneur.
51130.x↔	Res.aneuryzmy aa.hlavy a krku bez použ.protet.mat.,ost.	51143.0x	Res.ascendent.aorty s interpozitom, ostatné
51131.0↔	Res.aneuryzmy a.axillaris bez použ.protetic.mat.	51143.11	Res.ascend.aorty s interp. s reimpl.koron.aa, lineár.prot.
51131.1↔	Res.aneuryzmy a.brachialis bez použ.protet.mat.	51143.12	Res.asc.aor.s interp. s reimpl.koron.aa, lin.prot.p.aneur.
51131.x↔	Res.aneuryzmy aa.ramena bez použ.prot.mat.,ost.	51143.1x	Res.ascend. aorty s interpoz. s reimpl.koronár.aa, ost.
51132.0↔	Res.aneuryzmy a.ulnaris bez použ.protetic.mat.	51143.21	Resekcia torakálnej aorty s interpozitom, lineár. protéza
51132.1↔	Res.aneuryzmy a.radialis bez použ.prot.mat.	51143.22	Res.torak.aorty s interp.,lineár.protéza pri aneuryzme
51132.x↔	Res.aneuryzmy aa.predl.a ruky bez použ.prot.mat.,ost.	51143.2x	Resekcia torakálnej aorty s interpozitom, ostatné
51133.0	Res.aneuryzmy aorty ascendens bez použ.prot.mat	51143.31	Res.torakoabdom.aorty s interp. lineárna protéza
51133.1	Res.aneuryzmy aorty thoracica bez použ.prot.mat.	51143.32	Res.torakoabdom.aorty s interp., lin.protéza pri aneuryzme
51133.2	Res.aneuryzmy aorty abdominalis bez použ.prot.mat.	51143.3x	Resekcia torakoabdom.aorty s interpozitom, ostatné
51133.x	Res.aneuryzmy aorty bez použ.prot.mat.,ost.	51143.42	Res.abdom.aorty s interpoz.suprarenál.,lin.prot. pri aneur.
51134.0↔	Res.aneuryzmy a.subclavia bez použ.prot.mat.	51143.43	Res.abdominál.aorty s aortobilickým interp.suprarenálne
51134.1↔	Res.aneuryzmy truncus brachioceph.bez použ.prot.mat.	51143.44	Res.abdominál.aorty s aortobifemorál.interp.,bajp.supraren.
51134.2↔	Res.aneuryzmy a.pulmonalis bez použ.prot.mat.	51143.4x	Res.abdomin.aorty s interpoz.suprarenálne,ostatné
51134.x↔	Res.aneuryzmy aa.hrudnika bez použ.protetic.mat.,ost.	51143.52	Res.abdomin.aorty s interpoz.infrarenál.,lin.prot.pri aneur.
51135.0↔	Res.aneuryzmy a.iliaca comm. bez použ.prot.mat.	51143.53	Res.abdominál.aorty s aortobil.interpozitom infrarenálne



51143.54	Res.abdomin.aorty s aortobifemor.interpozitom,bajp.infraren.	51155.1↔	Resekcia pseudoaneuryziem b.n.časti a. iliaca
51143.5x	Res.abdomin.aorty s interpoz.infrarenálne,ostatné	51155.2↔	Resekcia pseudoaneuryziem a. iliaca communis
51143.62	Res.abdom.aorty bez b.u. s interp.,lineár.protéza p.aneur.	51155.3↔	Resekcia pseudoaneuryziem a. iliaca externa
51143.6x	Res.abdom.aorty bez bližš.urč. s interp. ostatné	51155.4↔	Resekcia pseudoaneuryziem a. iliaca interna
51143.7	Res.ascend.aort.,aort.oblička/descend.aor.s interpoz.,hybrid	51155.x↔	Resekcia pseudoaneuryziem aa.panvy a trupu,ost.
51143.80	Res.asc.aorty,aort.obl./tor.aor.s interp.hybrid,endov.impl1 st.-pr	51156.0	Resekcia pseudoaneuryziem truncus coeliacus
51143.81	Res.asc.aorty,aort.obl./tor.aor.s interp.hybrid,endov.impl2 st.-pr	51156.1	Resekcia pseudoaneuryziem a. hepatica
51143.82	Res.asc.aorty,aort.obl./tor.aor.s interp.hybrid,endov.impl3a vi.st	51156.2	Resekcia pseudoaneuryziem a. gastrica
51143.90	Res.torakoabd.aorty s interp.hybrid,endov.impl1 st.-pr.	51156.3	Resekcia pseudoaneuryziem a. lienalis
51143.91	Res.torakoabd.aorty s interp.hybrid,endov.impl2 st.-pr.	51156.4↔	Resekcia pseudoaneuryziem a. renalis
51143.92	Res.torakoabd.aorty s interp.hybrid,endov.impl3 a viac st	51156.5	Resekcia pseudoaneuryziem a. mesenterica superior
51143.x	Res.aorty s interpozitom,ostatné	51156.6	Resekcia pseudoaneuryziem a. mesenterica inferior
51144.0↔	Res.aneur.a.subclavia(okr.aneur.aor.)s intpoz.	51156.x↔	Resekcia pseudoaneur.viscerál.artérii,ost.
51144.1↔	Res.ane.truncus brachioceph.(okr.aneur.aor.)s intpoz.	51157.0↔	Resekcia pseudoaneuryziem a. femoralis
51144.2↔	Res.ane.a.pulmonalis(okr.aneur.aor.)s intpoz.	51157.1↔	Resekcia pseudoaneuryziem a. profunda femoris
51144.x↔	Res.ane.aa.hrudnika(okr.aneur.aor.)s intpoz.,ost.	51157.2↔	Resekcia pseudoaneuryziem a. poplitea
51145.0↔	Res.ane.b.n.č. a. iliaca(okr.aneur.aor)s interpoz.	51157.x↔	Resekcia pseudoaneuryziem aa.stehna,ost.
51145.1↔	Res.aneur. a. iliaca communis(okr.aneur.aor)s interpoz.	51163.0	Sutúra aorty ascendens
51145.2↔	Res.aneur. a. iliaca externa(okr.aneur.aor)s interpoz.	51163.1	Sutúra arcus aortae
51145.3↔	Res.aneur. a. iliaca interna(okr.aneur.aor)s interpoz.	51163.2	Sutúra aorty thoracica
51145.x↔	Res.ane. aa.panvy a trupu(okr.aneur.aort.)s interpoz.,ost.	51163.3	Sutúra aorty abdominalis
51146.0	Res.aneur. trunc.coeliacus(okr.aneur.aor)s interpoz.	51163.x	Sutúra aorty, ostatné
51146.1	Res.aneur. a. hepatica(okr.aneur.aor)s interpoz.	51164.0↔	Sutúra a. subclavia
51146.2	Res.aneur. a. gastrica(okr.aneur.aor)s interpoz.	51164.1↔	Sutúra truncus brachiocephalicus
51146.3	Res.aneur. a. lienalis(okr.aneur.aor)s interpoz.	51164.2↔	Sutúra a. pulmonalis
51146.4↔	Res.aneur. a. renalis(okr.aneur.aor)s interpoz.	51164.x↔	Sutúra artérii hrudnika, ostatné
51146.5	Res.ane. a. mesenterica super.(okr.aneur.aor)s interpoz.	51165.0↔	Sutúra aa. lumbales
51146.6	Res.aneur. a. mesenterica infer.(okr.aneur.aor)s interpoz.	51165.1↔	Sutúra bližšie neurčenej časti a. iliaca
51146.x↔	Res.aneur. viscerál.aa.(okr.aneur.aor)s interpoz.,ost.	51165.2↔	Sutúra a. iliaca communis
51147.0↔	Res.aneur. a. femoralis(okr.aneur.aor)s interpoz.	51165.3↔	Sutúra a. iliaca externa
51147.1↔	Res.aneur. a. profunda femoris(okr.aneur.aor)s interpoz.	51165.4↔	Sutúra a. iliaca interna
51147.2↔	Res.aneur. a. poplitea(okr.aneur.aor)s interpoz.	51165.x↔	Sutúra artérii panvy a trupu, ostatné
51147.x↔	Res.aneur. aa.stehna (okr.aneuru.aort)s interpoz.,ost.	51166.0	Sutúra truncus coeliacus
51148.0↔	Res.ane. a. tibialis anterior(okr.aneur.aor)s interpoz.	51166.1	Sutúra a. hepatica
51148.1↔	Res.ane. a. tibialis posterior(okr.aneur.aor)s interpoz.	51166.2	Sutúra a. gastrica
51148.2↔	Res.ane. a. fibularis (okr.aneur.aor)s interpoz.	51166.3	Sutúra a. lienalis
51148.x↔	Res.ane. aa.predkol.a nohy(okr.aneur.aor)s interpoz.,ost.	51166.4↔	Sutúra a. renalis
51149.0↔	Res.ane. v. femoralis(okr.aneur.aor)s interpoz.	51166.5	Sutúra a. mesenterica superior
51149.1↔	Res.ane. v. poplitea (okr.aneur.aor)s interpoz.	51166.6	Sutúra a. mesenterica inferior
51149.2	Res.ane. v. portae(okr.aneur.aor)s interpoz.	51166.x↔	Sutúra viscerálnych artérií, ostatné
51149.3↔	Res.ane. v. gastrica (okr.aneur.aor)s interpoz.	51169.d↔	Sutúra v. brachiocephalica
51149.4	Res.aneuryzmy v. lienalis(okr.aneur.aor)s interpoz.	51169.e	Sutúra v. cava superior
51149.5	Res.ane. v. mesenterica super.(okr.aneur.aor)s interpoz.	51169.f	Sutúra v. cava inferior
51149.6	Res.ane. v. mesenterica infer.(okr.aneur.aor)s interpoz.	51169.g↔	Sutúra v. iliaca communis
51149.7	Res.ane. vv. hepaticae(okr.aneur.aor)s interpoz.	51169.i↔	Sutúra v. iliaca interna
51149.8↔	Res.ane. v. renalis(okr.aneur.aor)s interpoz.	51173.0	Ligatúra aorty ascendens
51149.9↔	Res.ane. v. jugularis(okr.aneur.aor)s interpoz.	51173.1	Ligatúra arcus aortae
51149.a↔	Res.ane. v. pulmonalis (okr.aneur.aor)s interpoz.	51173.2	Ligatúra aorty thoracica
51149.b↔	Res.ane. v. subclavia(okr.aneur.aor)s interpoz.	51173.3	Ligatúra aorty abdominalis
51149.c↔	Res.aneuryzmy v. axillaris(okr.aneur.aor)s interpoz.	51173.4	Ligatúra aorty s použitím stentu
51149.d↔	Res.ane. v. brachiocephalica(okr.aneur.aor)s interpoz.	51173.x	Ligatúra aorty, ostatné
51149.e	Res.ane. v. cava superior(okr.aneur.aor)s interpoz.	51174.0↔	Ligatúra a. subclavia
51149.f	Res.ane. v. cava inferior(okr.aneur.aor)s interpoz.	51174.1↔	Ligatúra truncus brachiocephalicus
51149.g↔	Res.ane. v. iliaca communis (okr.aneur.aor)s interpoz.	51174.2↔	Ligatúra a. pulmonalis
51149.h↔	Res.ane. v. iliaca externa(okr.aneur.aor)s interpoz.	51174.x↔	Ligatúra artérii hrudnika, ostatné
51149.i↔	Res.ane. v. iliaca interna(okr.aneur.aor)s interpoz.	51175.0↔	Ligatúra aa. lumbales
51149.x↔	Res.ane. hlbkových žíl (okr.aneur.aor)s interpoz. , ostatné	51175.1↔	Ligatúra bližšie neurčenej časti a. iliaca
5114x↔	Resekcia aneurizmy (okr.aneur.aor)s interpoz.,ostatné	51175.2↔	Ligatúra a. iliaca communis
51153.0	Resekcia pseudoaneuryziem aorty ascendens	51175.3↔	Ligatúra a. iliaca externa
51153.1	Resekcia pseudoaneuryziem arcus aortae	51175.4↔	Ligatúra a. iliaca interna
51153.2	Resekcia pseudoaneuryziem aorty thoracica	51175.x↔	Ligatúra artérii panvy a trupu, ostatné
51153.3	Resekcia pseudoaneuryziem aorty abdominalis	51176.0	Ligatúra truncus coeliacus
51153.4	Resekcia pseudoaneur.aorty s pou.stentgraftu,endovask.	51176.1	Ligatúra a. hepatica
51153.5	Resekcia pseudoaneur.aorty s pou.stentgraftu,hybrid	51176.2	Ligatúra a. gastrica
51153.x	Resekcia pseudoaneuryziem aorty, ostatné	51176.3	Ligatúra a. lienalis
51154.0↔	Resekcia pseudoaneuryziem a. subclavia	51176.4↔	Ligatúra a. renalis
51154.1↔	Resekcia pseudoaneuryziem truncus brachioceph.	51176.5	Ligatúra a. mesenterica superior
51154.2↔	Resekcia pseudoaneuryziem a. pulmonalis	51176.6	Ligatúra a. mesenterica inferior
51154.x↔	Resekcia pseudoaneuryziem artérii hrudnika, ostatné	51176.x↔	Ligatúra viscerálnych artérií, ostatné
51155.0↔	Resekcia pseudoaneuryziem aa. lumbales	51179.d↔	Ligatúra v. brachiocephalica

51179.e	Ligatúra v. cava superior	51500.1	Vytv.anastom.m.aortou a a.pulmonalis(Watson-Coolley)
51179.f	Ligatúra v. cava inferior	51500.2	Vyt.anastom.m.descendent.aortou a a. pulmon.(Potts-Smith)
51179.g↔	Ligatúra v. iliaca communis	51500.3	Vytv.protézy Hunt medzi a. pulmon.a aortou,centráln.
51179.i↔	Ligatúra v. iliaca interna	51500.4	Vytv.protézy Hunt medzi a. pulmonal.a aortou, perifér.
51180.0	Ligatúra dolnej dutej žily	51500.5	Vytv.anastomózy medzi a. pulmonalis a a. pulmonalis
51180.1	Klipovanie dolnej dutej žily	51500.6	Umiestn.ventrikulo-pulmonár.arteriálneho konduitu
51180.x	Ligatúra /parciálny uzáver dolnej dutej žily, ostatné	51500.7	Vytv.centráln.bandingu pulmonálnych artérií
511a1.70↔	Korekcia kinkingu a. carotis interna	51500.8	Vytv.obojstr.bandingu pulmonál.artérií
511a1.71↔	Korekcia kinkingu a. vertebralis	51500.x	Vytv.spojky medzi malým a veľkým obeh.(f-p shunty),ost.
511a1.7x↔	Korekcia kinkingu, iná	51501.0	Vytvor.vnútrobr.žil.spojky:splenoren.ven.shunt
51410.00	Endov.imp.stentg.abd.aorty:aortouniili.stg bez fen.al.boč.ram.	51501.1	Vytvor.vnútrobr.žil.spojky:portokavál.ven.shunt
51410.01	Endov.imp.stentg.abd.aorty:aortouniiliak.stg s bočným ramenom	51501.2	Vytvor.vnútrobr.žil.spojky:mezokavál.ven.shunt
51410.10	Endov.imp.stentg.abd.aorty:aortobilif.bifur.stg.,bez fen.al.boč.r.	51501.3	Vyt.vnútr.bruš.žil.spojky:renoportálny ven.shunt
51410.11	Endov.implant.stentg.abd.aorty:aortobi.bifur.stg s 1 fenestr.	51501.4	Vyt.vnútr.bruš.žil.spojky:mezenterik,jump
51410.12	Endov.impl.stentg.abd.aorty:aortobi.bifur.stg s 2 fenestr.	51501.x	Vytvor.vnútrobr.žil.spój.(intraabd.venózný shunt):ostatné
51410.13	Endov.impl.stentg.abd.aorty:aortobi.bifur.stg s 3 fenestr.	51511.0	Bajpas.OP artérie hlavy a krku pom.vény:a.carotis
51410.14	Endov.impl.stentg.abd.aorty:aortobi.bifur.stg s 4 a viac fenest.	51511.1	Bajpas.OP artérie hlavy a krku pom.vény:a.carotis-a. carotis
51410.21	Endov.imp.stentg.abd.aorty:aortobil.bifur.stg s 1 boč.ram.	51511.2	Bajpas.OP artérie hlavy a krku pom.vény:a.carotis-a.subclavia
51410.22	Endov.imp.stentg.abd.aorty:aortobil.bifur.stg s 2 boč.r.	51511.3	Bajpas.OP artérie hlavy a krku pom.vény:a.carotis-a.vertebralis
51410.23	Endov.impl.stentg.abd.aorty:aortobil.bifur.stg s 3 boč.r.	51511.x	Bajpas.OP artérie hlavy a krku pom.vény:ostatné
51410.24	Endov.imp.stentg.abd.aorty:aortobi.bifur.stg s 4 a viac boč.r.	51512.0	Bajpas.operácie artérie ramena pomocou vény: a. subclavia
51410.30	Endov.imp.stentg.abd.aorty:aortál.stg bez fen.al.boč.r.	51512.1	Bajpas.OP art. ramena pom.vény:a.subclavia,extranat.
51410.31	Endov.impl.stentg.abd.aorty:aortál.stg s 1 fenestr.	51512.2	Bajpas.OP art. ramena pom.vény:subclaviofemorálny bajp.
51410.32	Endovask.imp.stentg.abd.aorty:aortál.stg s 2 fenestr.	51512.3	Bajpas.OP art. ramena pom.vény:subclaviofemor.bajp.
51410.33	Endov.imp.stentg.abd.aorty:aortál.stg 3 fenestráciami	51512.4	Bajpas.OP art. ramena pom.vény: a. axillaris
51410.34	Endov.imp.stentg.abd.aorty:aortál.stg s 4 a viac fenestr.	51512.5	Bajpas.OP art. ramena pom.vény:a.axillaris,extraanatomicky
51410.41	Endov.imp.stentg.abd.aorty:aortál.stentgraft s 1 boč.r.	51512.6	Bajpas.OP art. ramena pom.vény:axillofemorál.bajp.
51410.42	Endov.imp.stentg.abd.aorty:aortál.stentgraft s 2 boč.r.	51512.7	Bajpas.OP art. ramena pom.vény:axillofemorálny,extraanat.
51410.43	Endov.imp.stentg.abd.aorty:aortál.stentgraft s 3 boč.r.	51512.x	Bajpas.OP art. ramena pom.vény:ostatné
51410.44	Endov.imp.stentg.abd.aorty:aortál.stg s 4 a viac boč.r.	51513	Bajpas.OP artérie homej končatiny pomocou vény
51410.51	Endov.imp.stg.abd.aorty:aortobi.bifur.stg,komb.1 boč.r.a 1 fen.	51514.0	Bajpasové OP aorty pomocou vény:aorta -a.carotis
51410.53	Endov.imp.stg.abd.aorty:aortobi.bifur.stg,komb.3 b.r.a fen.rôz.	51514.1	Bajpasové OP aorty pomocou vény:aorta -a.subclavia
51410.54	Endov.imp.stg.abd.aorty:aortobi.bifur.stg,komb.4 a v.b.r.a f.rôz.	51514.2	Bajpasové OP aorty pom.vény:aortoaoortálny bajp.
51410.60	Endov.imp.stentg.abd.aorty:aortál.stg. v kombi.1 b.r.a 1 fen.	51514.3	Bajpasové OP aorty pom.vény:aortoiiliakálny bajp.
51410.61	Endov.imp.stg.abd.aorty:aortál.stg. v kombi.3 b.r.a fen.rôz.	51514.4	Bajpasové OP aorty pom.vény:aortiofemorál.bajp.
51410.62	Endov.imp.stg.abd.aorty:aortál.stg. v komb.4 a v.b.r.a fen.rôz.	51514.5	Bajpasové OP aorty pom.vény:aortofemorálny bajp.
51410.x	Endovask.implant.stentgraftu do abdomin.aorty,ost.	51514.6	Bajpasové OP aorty pom.vény:aortopopliteálny bajp.
51411.0	Endov.impl.stentgr.v iliaca.a.iliacký stg bez boč.ram.	51514.x	Bajpasové OP aorty pomocou vény:ostatné
51411.1	Endov.impl.stentgr.v iliaca.a.iliacký stg s boč.ram.	51515.0	Bajpas.OP a.iliaca a viscerál.art.pom.vény:iliakoiiliakál.bajp
51412.0	Endov.impl.stentgr.torak.aorty:stg bez fenestr./b.ramena	51515.1	Bajpas.OP a.iliaca a viscerál.art.pom.vény:iliakofemorálny
51412.11	Endov.impl.stentgr.torakál.aorty:stentgraft s 1 fen.	51515.2	Bajp.OP a.iliaca a viscer.art.pom.vény:iliakopoplit.bez špecif.
51412.12	Endov.impl.stentgr.torakál.aorty:stentgraft s 2 fen.	51515.3	Bajpas.OP a.iliaca a viscer.art.pom.vény:iliakopoplit.nad kolen.
51412.13	Endov.impl.stentgr.torakál.aorty:stg s 3 a viac fen.	51515.4	Bajpas.OP a.iliaca a visce.art.pom.vény:iliakopoplit.pod kol.
51412.21	Endov.impl.stentgr.torakál.aorty:stentgraft s 1 boč.ram.	51515.5	Bajpas.OP a.iliaca a viscerál.art.pom.vény:iliakokrurál.bajp.
51412.22	Endov.impl.stentgr.torakál.aorty:stentgraft s 2 boč.ram.	51515.6	Bajpas.OP a.iliaca a visce.art.pom.vény:obturát.bajpas,extraan
51412.23	Endov.impl.stentgr.torakál.aorty:stg s 3 a viac b.r.	51515.7	Bajpas.OP a.iliaca a viscerál.art.pom.vény:erie.a. renalis
51412.31	Endov.impl.stentgr.torak.aorty:stg v kombi 1 b.r.a 1 fen.	51515.8	Bajpas.OP a.iliaca a viscerál.art.pom.vény:iné viscerál.tepny
51412.32	Endov.impl.stentgr.torak.aorty:stg v kombi 3 b.r.a fen.rôz.	51515.x	Bajpas.OP a.iliaca a viscerál.artérie pom.vény:ostatné
51412.33	Endov.impl.stg.torak.aorty:stg v kombi 4a v.b.r.a fen.rôz.	51516.0	Bajpas.OP a.femoralis pom.vény:femorofemorál.bajp.
51413.0	Endov.impl.stentg. v torakoabd.aorte:stg bez f./b.r.	51516.1	Bajpas.OP a.femoralis pom.vény:femoropopliteálny bez špecif.
51413.11	Endov.impl.stentgr.torakoabd.aorty:stg s 1 fen.	51516.2	Bajpas.OP a.femoralis pom.vény:femoropopliteál.nad kolenom
51413.12	Endov.impl.stentgr.torakoabd.aorty:stg s 2 fen.	51516.3	Bajpas.OP a.femoralis pom.vény:femoropopliteál.pod kolenom
51413.13	Endov.impl.stentgr.torakoabd.aorty:stg s 3 fen.	51516.4	Bajpas.OP a.femoralis pom.vény:femorokrurál.bajp.
51413.14	Endov.impl.stentg.torakoabd.aorty:stg so 4 a viac fen.	51516.5	Bajpas.OP a.femoralis pom.vény:femoropedálny bajp.
51413.21	Endov.impl.stentgr.torakoabd.aorty:stg,1 boč.ram.	51516.6	Bajpas.OP a.femoralis pom.vény:femorofemorálny,extraanat.
51413.22	Endov.impl.stentgr.torakoabd.aorty:stg,2 boč.ram.	51516.x	Bajpas.OP a.femoralis pom.vény: ostatné
51413.23	Endovask.impl.stentgr.torakoabd.aorty:stg,3 boč.ram.	51517.0	Bajpas.OP a.poplitea pom.vény:popliteopopliteál.bajp.
51413.24	Endov.impl.stentg. v torakoabd.aorty:stg,4 a viac b.r.	51517.1	Bajpas.OP a.poplitea pom.vény:popliteotrunkál.bajp.
51413.31	Endov.impl.stentg.torakoabd.aorty:stg s 1 b.r.a 1 f.v.k	51517.2	Bajpas.OP a.poplitea pom.vény:popliteokrurál.bajp.
51413.32	Endov.impl.stentg.torakoabd.aorty:stg s 3 b.r.a f.v.r.k	51517.3	Bajpas.OP a.poplitea pom.vény:popliteopedál.bajp.
51413.33	Endov.impl.stentg.torakoabd.aorty:stg so 4a viac b.r.a f. v k	51517.x	Bajpas.OP a.poplitea pom.vény:ostatné
51413.34	Endovaskulárna implantácia stentgraftov do v.cava inferior	51518	Bajpas.OP artérie nohy pom.vény
51415.11	Hybridné výk.na asc.aorte,a.oblíku,torakál.a. s impl.stg	51519	Bajpas.OP vény pomocou vény
51415.12	Hybr.výkony na asc.aorte,a.oblíku,torak.a. s impl.2 stg	51521.0↔	Bajpas.OP aa.hlavy a krku pom.protézy:a. carotis-interpoz.
51415.13	Hybr.výk.na asc.aorte,a.oblíku,torak.a. s impl.3a v.stg	51521.1↔	Bajpas.OP aa.hlavy,krku p.protézy:karotic.bajp.extraanat.
51416.11	Hybrid.výk.na torakoabdomin.aorte s impl.stentgraftu	51521.2↔	Bajpas.OP aa.hlavy,krku p.protézy:karot-subklaviál.bajp
51416.12	Hybrid.výk.na torakoabdomin.aorte s impl.2 stg	51521.3↔	Bajpas.OP aa.hlavy,krku p.protézy:karot.-vertebr.bajp.
51416.13	Hybrid.výk.na torakoabdomin.aorte s impl.3 a viac stg	51521.4	Bajpas.OP aa.hlavy,krku p.prot:karot.-subklaviál.extraanat.
5141x	Endovaskulárna implantácia stentgraftov,ost.	51521.5	Bajpas.OP aa.hlavy,krku p.protézy:aorto-karotický extraanat
51500.0	Vytv.anastomózy m.a.subcl.a.a.pulm.(Blalock-Taussig)	51521.x↔	Bajpas.OP artérie hlavy a krku pom.protézy:ost.



51522.0↔	Bajpas.OP artérie ramena pomocou protézy:a.subclavia	51534.x↔	Plastika záplatou[patch plastika]aa.hrudníka:ost.
51522.1↔	Bajpas.OP aa.ramena p.protézy:a.subcl-a.subclavia,extraanat.	51535.0↔	Plastika záplatou[patch plastika]:a.iliaca, b.n.časti
51522.2↔	Bajpas.OP artérie ramena pom.protézy:subclaviofemorálny	51535.1↔	Plastika záplatou[patch plastika]:a.iliaca communis
51522.3↔	Bajpas.OP aa.ramena pom.protézy:subclaviobifemorálny	51535.2↔	Plastika záplatou[patch plastika]:a.iliaca externa
51522.4↔	Bajpas.OP artérie ramena pomocou protézy:a.axillaris	51535.3↔	Plastika záplatou[patch plastika]:a.iliaca interna
51522.5↔	Bajpas.OP aa.ram.p.protézy:a.axillaris-a.axillaris,extraanat.	51535.4↔	Plast.záplatou(patch plast):cievna protéza aa.panvy a trupu
51522.6↔	Bajpas.OP artérie ramena pom.protézy:axillofemorál.bajp.	51535.x↔	Plast.záplatou(patch plast)aa.panvy a trupu:ost.
51522.7↔	Bajpas.OP aa.rame p.protézy:axillobifemor.,extraanat.	51536.0	Plastika záplatou[patch plastika]:truncus coeliacus
51522.x↔	Bajpas.OP artérie ramena pomocou protézy:ostatné	51536.1	Plastika záplatou[patch plastika]:a.hepatica
51523↔	Bajpas.OP artérie hornej končatiny pomocou protézy	51536.2	Plastika záplatou[patch plastika]:a.gastrica
51524.0↔	Bajpas.OP aorty pomocou protézy:aorta-a.carotis	51536.3	Plastika záplatou[patch plastika]:a.renalis
51524.1↔	Bajpas.OP aorty pomocou protézy:aorta-a.subclavia	51536.4↔	Plastika záplatou[patch plastika]:a.renalis
51524.2	Bajpas.OP aorty pomocou protézy:aortoortál.bajp	51536.5	Plastika záplatou[patch plastika]:mesenterica superior
51524.3↔	Bajpas.OP aorty pomocou protézy:aortoiliakálny b.	51536.6	Plastika záplatou[patch plastika]:mesenterica inferior
51524.4	Bajpas.OP aorty pomocou protézy:aortoiofemorálny b.	51536.x↔	Plastika záplatou[patch plastika]viscerálne aa.:ost.
51524.5↔	Bajpas.OP aorty pomocou protézy:aortofemorálny bajp.	51537.0↔	Plastika záplatou[patch plastika]:a.femoralis
51524.6↔	Bajpas.OP aorty pomocou protézy:aortopopliteálny	51537.1↔	Plastika záplatou[patch plastika]:a.profunda femoris
51524.7	Bajpas.OP aorty pom.protézy:aorto-viscerálny bajpas	51537.2↔	Plastika záplatou[patch plastika]:a.poplitea
51524.8↔	Bajpas.OP aorty pomocou protézy, aortobiiliakál.bajpas	51537.3↔	Plastika záplatou[patch plastika]:cievna protéza
51524.9↔	Bajpas.OP aorty pom.protézy:aortobifemorál.bajpas	51537.x↔	Pl.zápl.[patch plastika]aa.stehna:ost.
51524.x↔	Bajpas.OP aorty pomocou protézy:ostatné	51538.0↔	Plastika záplatou[patch plastika]:a.tibialis anterior
51525.0↔	Bajpas.OP a.iliaca,viscerál.aa.p.protézy:iliakoiiliakálny	51538.1↔	Plastika záplatou[patch plastika]:a.dorsalis pedis
51525.00	Bajpas.OP pomocou protézy:cross-bajpas iliakoiiliakálny	51538.2↔	Plastika záplatou[patch plastika]:a.tibialis posterior
51525.1↔	Bajpas.OP a.iliaca,viscerál.aa.p.protézy:iliakoiifemorálny	51538.3↔	Plastika záplatou[patch plastika]:a.fibularis
51525.10	Bajpas.OP pomocou protézy:cross-bajpas iliakofemorálny	51538.4↔	Plast.zápl[patch plastika]:cievna protéza aa.predkol a nohy
51525.2↔	Bajpas.OP a.iliaca,viscerál.aa.p.protézy:iliakopopl.b.špecif.	51538.x↔	Plast.záplatou[patch plastika]aa.predkol a nohy:ost.
51525.3↔	Bajpas.OP a.iliaca,viscerál.aa.p.protézy:iliakopopl.nad kol.	51539.0↔	Plastika záplatou[patch plastika]:v.femoralis
51525.4↔	Bajpas.OP a.iliaca,viscerál.aa.p.protézy:iliakopopl.pod kol.	51539.1↔	Plastika záplatou[patch plastika]:v.poplitea
51525.5↔	Bajpas.OP a.iliaca,viscerál.aa.p.protézy:iliakokrurálny bajp.	51539.2	Plastika záplatou[patch plastika]:v.portae
51525.6↔	Bajpas.OP a.iliaca,visce.aa.p.protézy:obturátor.bajp.extraanat.	51539.3↔	Plastika záplatou[patch plastika]:v.gastrica
51525.7↔	Bajpas.OP a.iliaca,viscerál.aa.p.protézy:a.renalis	51539.4	Plastika záplatou[patch plastika]:v.lienalis
51525.8↔	Bajpas.OP a.iliaca,viscerál.aa.p.protézy:iné viscerál.tepny	51539.5	Plast. záplatou[patch plastika]:v.mesenterica superior
51525.x↔	Bajpas.OP a.iliaca a viscerálne aa. pom.protézy:ost.	51539.6	Plastika záplatou[patch plastika]:v.mesenterica inferior
51526.0↔	Bajpas.OP a.femoralis pom.protézy:femorofemorál.bajp.	51539.7	Plastika záplatou[patch plastika]:vv.hepaticae
51526.1↔	Bajpas.OP a.femor.p.protézy:femoropopliteálny bez špec.	51539.8↔	Plastika záplatou[patch plastika]:v.renalis
51526.2↔	Bajpas.OP a.femoralis p.protézy:femoropopliteálny nad kol	51539.9↔	Plastika záplatou[patch plastika]:v.jugularis
51526.3↔	Bajpas.OP a.femoralis p.protézy:femoropopliteálny pod kol	51539.a↔	Plastika záplatou[patch plastika]:v.pulmonalis
51526.4↔	Bajpas.OP a.femoralis pom.protézy:femorokrurál.bajp.	51539.b↔	Plastika záplatou[patch plastika]:v.subclavia
51526.5↔	Bajpas.OP a.femoralis pomocou protézy:femoropedálny	51539.c↔	Plastika záplatou[patch plastika]:v.axillaris
51526.6↔	Bajpas.OP a.femoralis p.protézy:femorofemorálny extraanat.	51539.d↔	Plastika záplatou[patch plastika]:v.brachiocephalica
51526.x↔	Bajpas.OP s. femoralis pomocou protézy:ostatné	51539.e	Plastika záplatou[patch plastika]:v.cava superior
51527.0↔	Bajpas.OP a.poplitea pom.protézy:popliteopoplit.bajp.	51539.f	Plastika záplatou[patch plastika]:v.cava inferior
51527.1	Bajpas.OP a.poplitea pom.protézy:popliteotrunkálny b.	51539.g↔	Plastika záplatou[patch plastika]:v.iliaca communis
51527.2	Bajpas.OP a.poplitea pom.protézy:popliteokrurál.bajp.	51539.h↔	Plastika záplatou[patch plastika]:v.iliaca externa
51527.3↔	Bajpas.OP a.poplitea pom.protézy:popliteopedálny b.	51539.i↔	Plastika záplatou[patch plastika]:v.iliaca interna
51527.x↔	Bajpas.OP a.poplitea pom.protézy:ostatné	51539.x↔	Plastika záplatou[patch plastika]hlbkové žily:ost.
51528↔	Bajpas.OP artérie nohy pomocou protézy	5153a.1↔	Pl.zápl.[patch plastika]povrchové žily:rameno
51529	Bajpas.OP vény pomocou protézy	5153a.2↔	Pl.zápl.[patch plastika]povrchové žily:predlaktie a ruka
5152a	Bajpas.OP p.protézy:dočasný arterio-arteriálny shunt (perop.)	5153a.3↔	Pl.zápl.[patch plastika]povrchové žily:stehno
51530.0↔	Plast.záplatou[patch plastika]:a.carotis,blížš.neurč.časti	5153a.x↔	Plastika záplatou[patch plastika]na cievacch:ost.
51530.1↔	Plast.záplatou[patch plastika]:a.carot.comm.,sin.caroticus	51540.0↔	Transpozícia bližšie neurčenej časti a. carotis
51530.2↔	Plast.záplatou[patch plastika]:a.carotis inter.extrakran.časť	51540.10↔	Transpozícia a. carotis communis a sinus caroticus
51530.3↔	Plast.záplatou[patch plastika]:a.carotis externa	51540.11↔	Transpozícia a. carotis comunis do arteria subclavia
51530.4↔	Plast.záplatou[patch plastika]:a.vertebralis extrakran.časť	51540.2↔	Transpozícia a. carotis interna extrakraniálnej časti
51530.x↔	Plastika záplatou[patch plastika]artérie hlavy a krku:ost.	51540.3↔	Transpozícia a. carotis externa
51531.0↔	Plastika záplatou[patch plastika]:a.axillaris	51540.40↔	Transpozícia a. vertebralis extrakraniálnej časti
51531.1↔	Plastika záplatou[patch plastika]:a.brachialis	51540.41↔	Transpozícia a. vertebralis do a. carotis comunis
51531.x↔	Plastika záplatou[patch plastika]aa.ramena:ost.	51540.42↔	Transpozícia a. vertebralis do a. subclavia
51532.0↔	Plastika záplatou[patch plastika]:a.ulnaris	51540.x↔	Transpozícia artérie hlavy a krku, ostatné
51532.1↔	Plastika záplatou[patch plastika]:arcus palmaris profundus	51542.0↔	Transpozícia a. ulnaris
51532.2↔	Plastika záplatou[patch plastika]:arcus palmaris superficialis	51542.1↔	Transpozícia arcus palmaris profundus
51532.3↔	Plastika záplatou[patch plastika]:aa.digitales palmares comm.	51542.2↔	Transpozícia arcus palmaris superficialis
51532.4↔	Plastika záplatou[patch plastika]:a.radialis	51542.3↔	Transpozícia aa. digitales palmares communes
51532.x↔	Plastika záplatou[patch plastika]aa.predl.a ruky:ost.	51542.4↔	Transpozícia a. radialis
51533.0	Plastika záplatou [patch plastika] aorty thoracica	51542.x↔	Transpozícia ciev:aa.predl.a ruky:ostatné
51533.1	Plastika záplatou [patch plastika] aorty abdominalis	51544.00↔	Transpozícia a. subclavia
51533.x	Plastika záplatou [patch plastika] aorty, ostatné	51544.01↔	Transpozícia a. subclavia do a.carotis com.
51534.0↔	Plastika záplatou[patch plastika]:a.subclavia	51544.1↔	Transpozícia truncus brachiocephalicus
51534.1↔	Plastika záplatou[patch plastika]:truncus brachioceph.	51544.2↔	Transpozícia a. pulmonalis
51534.2↔	Plastika záplatou[patch plastika]:a.pulmonalis	51544.x↔	Transpozícia ciev:aa.hrudníka:ostatné

51545.0↔	Transpozícia bližšie neurčenej časti a. iliaca	51558.3↔	Iné plastické rekonštrukcie a. tibialis posterior
51545.1↔	Transpozícia a. iliaca externa	51558.4↔	Iné plastické rekonštrukcie a. fibularis
51545.2↔	Transpozícia a. iliaca interna	51558.5↔	Iné plastické rekonštrukcie a. plantaris medialis
51545.x↔	Transpozícia ciev:aa.panvy a trupu:ostatné	51558.6↔	Iné plastické rekonštrukcie a. plantaris lateralis
51546.0	Transpozícia a. hepatica	51558.x↔	Iné plast.rekonštr.artérie predkolenia a nohy,ost.
51546.1	Transpozícia a. gastrica	51559.0↔	Iné plastické rekonštrukcie v. femoralis
51546.2	Transpozícia a. lienalis	51559.1↔	Iné plastické rekonštrukcie v. poplitea
51546.3↔	Transpozícia a. renalis	51559.2	Iné plastické rekonštrukcie v. portae
51546.4	Transpozícia a. mesenterica superior	51559.3↔	Iné plastické rekonštrukcie v. gastrica
51546.5	Transpozícia a. mesenterica inferior	51559.4	Iné plastické rekonštrukcie v. lienalis
51546.x↔	Transpozícia viscerálnej artérie, ostatné	51559.5	Iné plastické rekonštrukcie v. mesenterica super.
51547.0↔	Transpozícia a. femoralis	51559.6	Iné plastické rekonštrukcie v. mesenterica infer.
51547.1↔	Transpozícia a. profunda femoris	51559.7	Iné plastické rekonštrukcie vv. hepaticae
51547.x↔	Transpozícia artérie stehna, ostatné	51559.8↔	Iné plastické rekonštrukcie v. renalis
51548.0↔	Transpozícia a. tibialis anterior	51559.9↔	Iné plastické rekonštrukcie v. jugularis
51548.1↔	Transpozícia a. tibialis posterior	51559.a↔	Iné plastické rekonštrukcie v. pulmonalis
51548.2↔	Transpozícia a. fibularis	51559.b↔	Iné plastické rekonštrukcie v. subclavia
51548.x↔	Transpozícia artérie predkol.a nohy, ostatné	51559.c↔	Iné plastické rekonštrukcie v. axillaris
51549	Transpozícia žily	51559.d↔	Iné plastické rekonštrukcie v. brachiocephalica
5154x↔	Transpozícia ciev, ostatné	51559.e	Iné plastické rekonštrukcie v. cava superior
51550.0↔	Iné plast.rekonštrukcie a.carotis b.n.časti	51559.f	Iné plastické rekonštrukcie v. cava inferior
51550.1↔	Iné plast.rekonštrukcie a.car.com.a sin.car.	51559.g↔	Iné plastické rekonštrukcie v. iliaca communis
51550.2↔	Iné plast.rekonštrukcie a.car.int.extrakt.č.	51559.h↔	Iné plastické rekonštrukcie v. iliaca externa
51550.3↔	Iné plast.rekonštrukcie a.carotis externa	51559.i↔	Iné plastické rekonštrukcie v. iliaca interna
51550.4↔	Iné plast.rekonštrukcie a.vertebral.extrakt.č.	51559.x↔	Iné plastické rekonštrukcie hlbkových žíl, ost.
51550.5↔	Iné plast.rekonštrukcie a.carotis.,použitie stentu	5155x↔	Iné plast.rekonštrukcie ciev:ostatné
51550.x↔	Iné plast.rekonštr.aa.hlavy a krku,ost.	51560.0	OP tumorov na karotídach a iné paragangliómy:explorácia
51551.0↔	Iné plastické rekonštrukcie a.axillaris	51560.1	OP tumorov na karotíd.ai.paragangliómy:exciz.bez mon.nervov
51551.1↔	Iné plastické rekonštrukcie a.brachialis	51560.2	OP tumor.na karotíd.ai.paragangliómy:excizia s mon.nervov
51551.x↔	Iné plastické rekonštrukcie artérie ramena, ostatné	51560.x	OP tumorov na karotídach a iné paragangliómy:ostatné
51552.0↔	Iné plast.rekonštrukcie a.ulnaris	51570.0	Rev.v ciev.chir.pre krv:chir.lieč.krvácania po cievnej rek.
51552.1↔	Iné plast.rekonštrukcie arc.palmaris prof.	51570.1	Rev.v ciev.chir.pre krvác:revízia anastomóz
51552.2↔	Iné plast.rekonštrukcie arc.palmaris superf.	51570.2	Rev.v ciev.chir.pre krv:revízia cievneho graftu
51552.3↔	Iné plast.rekonštrukcie aa.digit.palm.comm.	51570.3	Rev.v ciev.chir.pre krv:výmena ciev graftu
51552.4↔	Iné plast.rekonštrukcie a.radialis	51570.4	Rev.v ciev.chir.pre krv:odstr.cievneho graftu
51552.5↔	Iné plast.rekonštrukcie r.carpalis palmaris	51570.5	Rev.v ciev.chir.pre krv:revízia arterio-venózneho shuntu
51552.6↔	Iné plast.rekonštrukcie r.carpalis dorsalis	51570.6	Rev.v ciev.chir.pre krv:uzáver arterio-venózneho shuntu
51552.7↔	Iné plast.rekonštrukcie a.princeps pollicis	51570.7	Rev.v ciev.chir.pre krv:výmena kardiálneho konduitu
51552.x↔	Iné plast.rek. aa.predlaktia a ruky,ostatné	51570.x	Revízia v ciev.chir.pre krvácanie:ostatné
51553.0	Iné plast.rekonštrukcie aorty ascendens	51571.0	Rev.v ciev.chir.pre infekciu:chir.lieč.krv.pri inf.ciev.prot.
51553.1	Iné plast.rekonštrukcie arcus aortye	51571.1	Rev.v ciev.chir.pre infekciu:revízia anastomóz
51553.2	Iné plast.rekonštrukcie aorty thoracica	51571.2	Rev.v ciev.chir.pre infekciu:revízia cievneho graftu
51553.3	Iné plast.rekonštrukcie aorty abdominalis	51571.3	Rev.v ciev.chir.pre infekciu:výmena cievneho graftu
51553.4	Iné plast.rekonštrukcie aorty,použitie stentu	51571.4	Rev.v ciev.chir.pre infekciu:odstránenie cievneho graftu
51553.x	Iné plast.rek.aorty:ostatné	51591.6	Aortopexia na cievach
51554.0↔	Iné plastické rekonštrukcie a. subclavia	51591.7	Zrušenie AV fistuly
51554.1↔	Iné plast.rekonštr.truncus brachiocephalicus	51591.8	Adheziolýza a dekompresia na cievach
51554.2↔	Iné plastické rekonštrukcie a. pulmonalis	51591.9	Venózne valvuloplastiky
51554.x↔	Iné plastické rekonštrukcie artérie hrudníka, ostatné	5m104	Operácia lymfokély
51555.0↔	Iné plastické rekonštrukcie aa. lumbales	5m110.1	Podviazanie ductus thoracicus, torakoskop.
51555.1↔	Iné plastické rekonštrukcie b.n.časti a. iliaca	5m110.2	Podviazanie ductus thoracicus, torakotom.
51555.2↔	Iné plastické rekonštrukcie a. iliaca communis	5m110.x	Podviazanie ductus thoracicus, iné
51555.3↔	Iné plastické rekonštrukcie a. iliaca externa	5m111	Podviazanie/kanylácia ductus thoracicus
51555.4↔	Iné plastické rekonštrukcie a. iliaca interna	5m120.0	Disekcia retroperitoneálnych LU:ipt.
51555.x↔	Iné plastické rekonštrukcie artérie panvy a trupu,ost.	5m120.3	Disekcia retroperitoneálnych LU:isk.
51556.0	Iné plastické rekonštrukcie truncus coeliacus	5m121	Bloková disekcia inguinálnych LU:ipt.
51556.1	Iné plastické rekonštrukcie a. hepatica	5m122	Bloková disekcia cervikálnych LU:jednostranne
51556.2	Iné plastické rekonštrukcie a. gastrica	5m123	Totálna disekcia cervikálnych LU:jednostranne
51556.3	Iné plastické rekonštrukcie a. lienalis	5m124	Rozšírená disekcia cervikálnych LU:jednostranne
51556.4↔	Iné plastické rekonštrukcie a. renalis	5m130	Extirpácia viacerých LU z toho istého miesta
51556.5	Iné plastické rekonštrukcie a. mesenterica super.	5m131	Selektívna disekcia cervikálnych LU jednostranne
51556.6	Iné plastické rekonštrukcie a. mesenterica infer.	5m132	Bloková disekcia supraklavikulárných LU jednostranne
51556.x↔	Iné plast.rekonštrukcie viscerál.artérii, ostatné	5m133↔	Bloková disekcia axilárných LU jednostranne
51557.0↔	Iné plastické rekonštrukcie a. femoralis	5m134↔	Exenterácia axily,disekcia axily jednostranne
51557.1↔	Iné plastické rekonštrukcie a. profunda femoris	5m136.0	Disekcia supravezokolických lymfatických uzlín:laparot.
51557.2↔	Iné plastické rekonštrukcie a. poplitea	5m136.3	Disekcia supravezokolických lymfatických uzlín:laparos.
51557.x↔	Iné plastické rekonštrukcie artérie stehna,ost.	5m137.0	Disekcia infravezokolických lymfatických uzlín:laparot.
51558.0↔	Iné plastické rekonštrukcie a. tibialis anterior	5m137.3	Disekcia infravezokolických lymfatických uzlín:laparos.
51558.1↔	Iné plastické rekonštrukcie aa. recurrentes	5m138.0	Disekcia iliakálnych lymfatických uzlín:laparot.
51558.2↔	Iné plastické rekonštrukcie a. dorsalis pedis	5m138.3	Disekcia iliakálnych lymfatických uzlín:laparos.



5m139	Disekcia inguinálnych LU (príp.ilioinguinálna disekcia)	5n033.2	Lok.otv.chir.deštr.ch.tk.pažer:termokoagulácia
5m13c	Bloková disekcia iných lymfatických uzlín	5n033.3	Lok.otv.chir.deštr.ch.tk.pažer:kryokoagulácia
5m13d.0	Paraaortálna lymfadenektómia:laparot.	5n033.4	Lok.otv.chir.deštr.ch.tk.pažer:fotodynamická lieč.
5m13d.3	Paraaortálna lymfadenektómia:laparos.	5n033.x	Lok.otv.chir.deštrukcia ch.tk.pažer:ost.
5m13d.8	Paraaortálna lymfadenektómia:roboticky	5n034.0	Lok.torakosk.deštr.chor.tk.pažer:elektrokoagulácia
5m13e.0	Pelvickej lymfadenektómia:laparotomicky	5n034.1	Lok.torakosk.deštr.chor.tk.pažer:laser.koagulácia
5m13e.3	Pelvickej lymfadenektómia:laparoskopicky	5n034.2	Lok.torakosk.deštr.chor.tk.pažer:termokoagulácia
5m13e.8	Pelvickej lymfadenektómia:roboticky	5n034.3	Lok.torakosk.deštr.chor.tk.pažer:kryokoagulácia
5m200.0	Parciálna splenektómia:laparotomicky	5n034.4	Lok.torakosk.deštr.chor.tk.pažer:fotodynamická liečba
5m200.3	Parciálna splenektómia:laparoskopicky	5n034.x	Lok.torakosk.deštrukcia chor.tk.pažer:ostatné
5m201	Transabdominálna totálna splenektómia:laparot.	5n040	Parc.cervikálna ezofagektómia bez obnovenia kont.
5m202	Splenektómia laparoskopicky	5n041	Parc.torakálna ezofagektómia bez obnovenia kont.
5m203	Splenektómia a dekonexia porto-systém.anastomóz:lpt	5n042	Parc.torakoabd.ezofagektómia bez obnovenia kont.
5m290	Sutúra sleziny	5n043	Parc.abdominálna ezofagektómia bez obnovenia kont.
5m291	Autotransplantácia sleziny laparotomicky	5n049	Iná parc.ezofagektómia bez obnovenia kont.
5m292	Obalenie sleziny sieťou	5n04a	Parc.torakálna ezofagektómia s obnovením kont.
5m293.0	Marsupializácia cysty sleziny:laparotomicky	5n04b	Parc.torakoabdomináln.ezofagektómia s obnov.kont.
5m293.3	Marsupializácia cysty sleziny:laparoskopicky	5n04c	Parc.abdominálna ezofagektómia s obnovením kont.
5n010.0	Ezofagomyotómia:laparotomicky	5n04x	Iná parc.ezofagektómia s obnovením kontinuity
5n010.1	Ezofagomyotómia:torakotomicky	5n054.1	Tot.abdmncrv.ezfgkt.bez obn.kont.tupá disk. (transmed)
5n010.2	Ezofagomyotómia:laparoskopicky	5n054.2	Tot.abdmncrv.ezfgkt.bez obn.kont. bez lymfadenektómie
5n010.3	Ezofagomyotómia:torakoskopicky	5n054.3	Tot.abdmncrv.ezfgkt.bez obn.kont. s lymfadenektómiou
5n010.4	Ezofagomyotómia:konverzia laparoskop.-laparot.	5n054.x	Iná totálna ezofagektómia bez obnovenia kontinuity
5n010.5	Ezofagomyotómia:konverzia torakosk.-laparot.	5n05a.10	T.abdmncrv.ezfgkt.s obn.kon.,G.p.u."s intrat.an.,ot.ch.so sv.
5n010.x	Ezofagomyotómia:ostatné	5n05a.11	T.abdmncrv.ezfgkt.s obn.kon.,G.p.u."s intrat.an.,hybrid so sv.
5n011.1	Ezofagomyotómia faryngocervikálna:torakotomicky	5n05a.12	T.miniinv.abdmncrv.ezfgkt.s obn.k.,G.p.u."s intrat.an.so svor.
5n011.x	Ezofagomyotómia faryngocervikálna:ostatné	5n05a.20	"T.abdmncrv.ezfgkt.s ob.kon."G.p.up" a s cervik.anas.,ot.ch.,s."
5n012.0	Ezofago-gastromyotómia (kardiomyotómia):lpt.	5n05a.21	"T.abdmncrv.ezfgkt.s ob.kon."G.p.up" a s cervik.anas.,hy,s."
5n012.1	Ezofago-gastromyotómia (kardiomyotómia):torakotom.	5n05a.22	"T.miniinv.abdmncrv.ezfgkt.s ob.k."G.p.up" a s cervik.anas.,s."
5n012.2	Ezofago-gastromyotómia (kardiomyotómia):laparos.	5n05a.3	Tot.abdmncrv.ezfgkt.s ob.kon:s voľ.interpoz.ten.č.
5n012.3	Ezofago-gastromyotómia (kardiomyotómia):torakosk.	5n05a.4	Tot.abdcerv.ezfgkt.s ob.kon:s interpoz.hr.č.
5n012.4	Ezofago-gastromyotómia (kardiomyotómia):konv.lsk.-lpt.	5n05a.x	Tot.abdcerv.ezfgkt.s ob.kont:ost.
5n012.5	Ezofago-gastromyotómia (kardiomyotómia):konv.torakosk.-lpt.	5n05b.10	T.thrkabdm.ezfgkt.s obn.k.b.LNE,G.p.u."a s intrat.an.,o.ch.sv
5n012.x	Ezofago-gastromyotómia (kardiomyotómia):ostatné	5n05b.11	T.thrkabdm.ezfgkt.s obn.k.b.LNE,G.p.u."a intrat.an.,hyb.sv
5n01x.0	Iná incízia pažeráka:laparotomicky	5n05b.12	T.miniinv.torakabdm.ezfgkt.s obn.k.b.LNE,G.p.u."a intrat.an.s.
5n01x.1	Iná incízia pažeráka:torakotomicky	5n05b.20	T.thrkabdm.ezfgkt.s obn.k.b.LNE,G.p.u."s cervik.an.,ot.ch.,sv.
5n01x.2	Iná incízia pažeráka:laparoskopicky	5n05b.21	T.thrkabdm.ezfgkt.s obn.k.b.LNE,G.p.u."s cervik.an., h.svor.
5n01x.3	Iná incízia pažeráka:torakoskopicky	5n05b.22	T.miniinv.torakabdm.ezfgkt.s obn.k.b.LNE,G.p.u."cervik.an.svor.
5n01x.4	Iná incízia pažeráka:konv.lsk.-lpt.	5n05b.3	Tot.thrkabdm.ezfgkt.s obn.k.b.LNE:s voľ.interpoz.ten.č.
5n01x.5	Iná incízia pažeráka:konv.torakosk.-lpt.	5n05b.4	Tot.thrkabdm.ezfgkt.s obn.k.bez LNE:s interpozíciou hr.č.
5n020.1	Rek.pas.paž.ako s.v.:v re.pr.(pr.med.);„Gastr.p.up" s int.an.	5n05b.x	Tot.thrkabdm.ezfgkt.s ob.k.b.LNE:ost.
5n020.2	Rek.pas.paž.ako s.v.:v re.pr.(pr.med.);„Gastr.p.up" a ce.an.	5n05c.10	T.thrkabdm.ezfgkt.s obn.k.s LNE,G.p.up" s intrat.an.,ot.ch.sv.
5n020.3	Rek.pas.paž.ako s.výk.:v re.pr.(pr.med.):v.interpoz.ten.čr.	5n05c.11	T.thrkabdm.ezfgkt.s obnov.k.s LNE,G.p.up" s intrat.an.,h.sv.
5n020.4	Rek.pas.paž.ako s.v.:v re.pr.(pr.med.):s interpoz.hrub.čr.	5n05c.12	T.miniinv.torakabdm.ezfgkt.s obn.k.s LNE,G.p.up" intrat.an.sv.
5n020.x	Rekonštr.pasáže pažer.ako sam.výk.:v re.pr.(pr.med.):ost.	5n05c.20	T.thrkabdm.ezfgkt.s obn.k.s LNE,G.p.up" s cervik.an.,ot.ch.sv.
5n021.1	Rek.pas.paž.ako s.v.:v pöv.l.paž.(za.med.);„Gastr.p.up" s in.a.	5n05c.21	T.thrkabdm.ezfgkt.s obnov.k.s LNE,G.p.up" s cervik.an.,h.sv.
5n021.2	Rek.pas.paž.ako s.v.:v pöv.l.paž.(za.med.);„Gastr.p.up" s ce.a.	5n05c.22	T.miniinv.torakabdm.ezfgkt.s obnov.k.s LNE,G.p.up" c.an.sv.
5n021.3	Rek.pas.paž.ako s.v.:v pöv.l.paž.(za.med.):voľn.inter.ten.čr.	5n05c.3	Tot.thrkabdm.ezfgkt.s obnov.kont.s LNE:s voľ.interpoz.ten.č.
5n021.4	Rek.pas.paž.ako s.v.:v pöv.l.paž.(za.med.):s interpoz.hrub.čr.	5n05c.4	Tot.thrkabdm.ezfgkt.s obnov.kont.s LNE:s interpoz.hr.č.
5n021.x	Rek.pas.pažer.ako s.výk.:v pöv.l.žku paž.(zad.med.):ost.	5n05c.x	Tot.thrkabdm.ezfgkt.s obnov.kont.s LNE:ost.
5n022.0	Ezofagostómia ako samost.v:cervikálna (slinná fistula)	5n05x.3	Iná tot.ezofagektómia s obnov.kont:s voľnou interpoz.ten.č.
5n022.x	Ezofagostómia ako samostatný výkon:ostatné	5n05x.4	Iná tot.ezofagektómia s obnovením kont:s interpoz.hr.č.
5n029.1	I.rekonšt.pas.pažer.,sam.v.Gastr.pull up s intratorak.anast.	5n05x.5	Salavge ezofagektómia
5n029.2	I.rekonšt.pas.pažer.,sam.v.Gastr.pull up s cervik.anast.	5n05x.x	Iná totálna ezofagektómia s obnovením kont:ost.
5n029.3	I.rekonšt.pas.pažer.ako samost.výk:s voľnou interpoz.ten.č	5n060.1	Subt.ezfgkt.torakofrenolaparotom. s náhradou žal.
5n029.4	Iná rekon.pasáže pažer.ako samost.v:s interpozíciou hr.č	5n060.2	Subt.ezfgkt.torakofrenolaparot.,voľnou interpoz.ten.č.
5n029.x	Iná rekonštr.pasáže pažeráka ako samost.v:ostatné	5n060.3	Subt.ezfgkt.torakofrenolaparot.,s interp.hr.čreva
5n02a	Rkšt.pas.p.atr.pažer.a oš.1 vr.ezfgtrach.fis.s ez-ez.anst.b.u.f	5n060.x	Subtotálna ezofagektómia torakofrenolaparotomicky, ost.
5n02b	Rkšt.pas.p.atr.paž.a oš.1 vr.ezfgtrach.fis.s ez-ez.anst.s.u.f	5n092	Opich ezofageálnych varixov
5n02c	Rkš.pas.p.atr.paž.a oš.1 vr.ezfgtrach.fis.s interpoz.b.u.f	5n094.0	Primárna sutúra na pažeráku:laparotomicky
5n02d	Rkšt.pa.p.atr.paž.a oš.1 vr.ezfgtrach.fis.s:interpoz.s.u.f	5n094.6	Primárna sutúra na pažeráku:endoskopicky
5n02e	Rkšt.pas.p.atr.paž.a oš.1 vr.ezfgtrach.fis.s:trmsmdst.n.b.u.f	5n09h	Endosk.zaved.1 ožarovacieho aplikátora do pažer.
5n02f	Rkšt.pas.p.atr.paž.a oš.1 vr.ezfgtrach.fis.s:trmsmdst.n.u.f	5n09j.00	Otv.chir.zav/vým.samoexp.protézy do paž.:1bez antirefl.vent
5n02g	Rkšt.pasáže p.atr.paž.a oš.1 vr.ezfgtrach.fis.s:elong.ez.	5n09j.01	Otv.chir.zav/vým.samoexp.pr.do pažer.:2bez antirefl.vent
5n02h	Rkš.pas.p.atr.paž.a oš.1 vr.ezfgtrach.fis.s:podv.1 H-f.	5n09j.03	Otv.chir.zav/vým.samoexp.pr.do pažer.:>3bez antirefl.ven
5n02x	Rkš.pas.pažer.atrécie paž.a oš.1 vr.ezfgtrach.fis.iná	5n09k.02	Otv.chir.zav/vým.samexp.prot. do pažer.:1pr.s antireflu.ven.
5n030	Lok.excízia chor.tk.pažeráka:otvor.chir.	5n09k.04	Otv.chir.zav/vým.samexp.prot. do pažer.:1pr.s antireflux.v.2bez
5n031	Lokálna excízia chor.tk.pažeráka:torakoskopicky	5n09k.05	Otv.chi.zav/vým.samexp.prot. do pažer.:>=3,1s antireflux
5n033.0	Lok.otv.chir.deštr.ch.tk.pažer:elektrokoagulácia	5n09l.0	Otv.chir.zav./výmena neexpandovateľnej protézy do pažer.
5n033.1	Lok.otv.chir.deštr.ch.tk.pažer:laser.koagulácia	5n100	Gastrotómia(vrátane odstránenia cudz.t.) bez ďalš.výk.

5n101	Gastrotómia so zavedením 1 ezofageálneho tubusu	5n141.2	Tot.GE s ezfgjjunost.analg.BII s tv.rzv:s LNE
5n103	Iná gastrotómia	5n142.0	Tot.GE s ezfgjjunost.Roux-Y anast bez tv.rezerv.:bez LNE
5n10a	Trunkulárna vagotómia	5n142.1	Tot.GE s ezfgjjunost.Roux-Y anast bez tv.rzv:s sys.č.ods.LU
5n10b.0	Selektívna gastrická vagotómia bez pyloroplastiky	5n142.2	Tot.GE s ezfgjjunost.Roux-Y anast bez tv.rzv:s LNE
5n10b.1	Selektívna gastrická vagotómia s pyloroplastikou	5n143.0	Tot.GE s ezfgjjunost.Roux-Y anast s tv.rzv:bez LNE
5n10c.0	Selektívna proximálna vagotómia bez pyloroplastiky	5n143.1	Tot.GE s ezfgjjunost.Roux-Y anast s tv.rzv:s sys.č.ods.LU
5n10c.1	Selektívna proximálna vagotómia s pyloroplastikou	5n143.2	Tot.GE s ezfgjjunost.Roux-Y anast s tv.rzv:s LNE
5n10d	Vagotómia žalúdočného pahýľa	5n144.0	Tot.GE s interpoz.tenk.čr.bez tv.rzv:bez LNE
5n10e	Vagotómia laparoskopicky	5n144.1	Tot.GE s interpozíciu tenk.č.bez tv.rzv:s sys.č.ods.LU
5n10x	Iná vagotómia	5n144.2	Tot.GE s interpoz.tenk.čreva bez tv.rzv:s LNE
5n110	Lok.otvorená excízia ch.zm.žalúdočného tk.	5n145.0	Tot.GE s interpoz.tenk.čr.s tv.rzv:bez LNE
5n111	Lok.laparoskop.excízia ch.zm.žalúdočného tk.	5n145.1	Tot.GE s interpozíciu tenk.č.s tv.rzv:s sys.č.ods.LU
5n113.0	Lok.otv.chir.deštr.ch.zm.žalúd.tk:elektrokoagulácia	5n145.2	Tot.GE s interpoz.tenk.čreva s tv.rzv:s LNE
5n113.1	Lok.otv.chir.deštr.ch.zm.žalúd.tk:laser.koagulácia	5n146.0	Tot.GE, ektómia zvyškového (reziduálneho) žalúdka:bez LNE
5n113.2	Lok.otv.chir.deštr.ch.zm.žalúd.tk:termokoagulácia	5n146.1	Tot.GE, ekt.zvyš.žal.:system.čas.odstr.LU
5n113.3	Lok.otv.chir.deštr.ch.zm.žalúd.tk:kryokoagulácia	5n146.2	Tot.GE,ektómia zvyškového (reziduálneho) žalúdka:s LNE
5n113.4	Lok.laparoskop.deštr.ch.zm.žalúd.tk:fotodynamická liečba	5n14a.0	Tot.GE so subt.res.pažer.s interpozíciu ten.č:bez LNE
5n113.x	Lok.otv.chir.deštrukcia ch.zm.žalúd.tk:iný sp.	5n14a.1	Tot.GE so sbt.rs.pažer.s interpoz.ten.č:syst.čas.odstr.LU
5n114.0	Lok.laparoskop.deštr.ch.zm.žalúd.tk:elektrokoagulácia	5n14a.2	Tot.GE so subt.res.pažer.s interpozíciu ten.č:s LNE
5n114.1	Lok.laparoskop.deštr.ch.zm.žalúd.tk:laser.koagulácia	5n14b.0	Tot.GE so subt.res.pažer.s interpozíciu hr.č:bez LNE
5n114.2	Lok.laparoskop.deštr.ch.zm.žalúd.tk:termokoagulácia	5n14b.1	Tot.GE so sbt.rs.pažer.s interpoz.hr.č:syst.čas.odstr.LU
5n114.3	Lok.laparoskop.deštr.ch.zm.žalúd.tk:kryokoagulácia	5n14b.2	Tot.GE so subt.res.pažer.s interpozíciu hr.č:s LNE
5n114.4	Lok.laparoskop.deštr.ch.zm.žalúd.tk:fotodynam.liečba	5n14x.00	Iná tot.GE bez subtotal.resekcie pažer:bez LNE
5n114.x	Lok.laparoskop.deštr.ch.zm.žalúdočného tk.:ost.	5n14x.01	Iná tot.GE bez subtotal.resekcie pažer:s syst.čas.odstr.LU
5n120	Atypická parc.res.žalúdka:segmentárna resekcia	5n14x.02	Iná tot.GE bez subtotal.resekcie pažer:s LNE
5n121	Atypická parc.res.žalúdka:resek.kard.s vyťah.zvyš.žal.	5n14x.10	Tot.GE so subt.res.pažer.s bez lymfadenektómie:iné
5n122	Atypická parc.res.žalúdka:antrektómia	5n14x.11	Tot.GE so subt.res.ezofagu a s čas.syst.odstr.LU:iné
5n123.0	Biliopankr.div.(Scopinaro):laparotom.	5n14x.12	Tot.GE so subt.res.ezofagu a s lymfadenektómiou:iné
5n123.2	Biliopankr.diverzia (Scopinaro):lsk.	5n150.0	Rozš.subt.res.žal.s gstrjinst.anlog.BII:bez LU
5n123.4	Biliopankr.div.(Scopinaro):konverzia lsk-lpt.	5n151.0	Rzš.sbt.rs.ž.s gstrjinst.Roux-Y-anst.bez odstr.LU
5n124.0	Biliopankreat.diverzia s duodenál.switchom:lpt.	5n152.0	Rozš.subt.res.žalúdka s interpozic.ten.č.:bez LU
5n124.2	Biliopankreat.diverzia s duodenál.switchom:lsk.	5n159	Rozš.subt.res.žalúdka bez syst.odstr.LU:ostatné
5n124.4	Biliopankreat.diverzia s duod.switch:konverzia lsk.-lpt.	5n15a.2	Rozš.sbt.rs.ž.s gstrjinst.anlg.BII:so systemat.LNE
5n125.0	Vytv.žal.s-príp.výk.pre biliopankr.diver.s dd.sw(l.fáza):lpt.	5n15b.2	Rozš.sbt.rs.ž.s gstrjinst.Roux-Y-anast:so systemat.LNE
5n125.2	Vytv.žal.s-príp.výk.pre biliopankr.diver.s dd.sw(l.fáza):lsk.	5n15c.2	Rozš.subt.res.žalúdka s interpozic.ten.č:so systemat.LNE
5n125.4	Vyt.žal.s-príp.v.pre biliop.diver.s dd.sw(l.fáza):konver.lsk.-lpt.	5n15x	Rozš.subt.res.žalúdka so syst.odstr.LU:ostatné
5n126.0	Duod.sw.s tv.1 spol.kan.ten.čr. po v.1žal.s:lpt.	5n160.0	Rozš.GE(s res.sused.org.)s ezfgjjinst.anlg.BII bez tv.rzv:bez LNE
5n126.2	Duod.sw.s tv.1 spol.kan.ten.čr. po v.1ž.sondy:lsk.	5n160.2	Rozš.GE(s res.s.org.)s ezfgjjinst.anlg.BII bez tv.rzv:so syst.LNE
5n126.4	Duod.sw.s tv.1 spol.kan.ten.čr. po v.1ž.s.konv.lsk.-lpt.	5n161.0	Rozš.GE(s res.sused.org.)s ezfgjjinst.anlg.BII stv.rzv:bez LNE
5n129	Iná atypická parciálna resekcia žalúdka	5n161.2	Rozš.GE(s res.s.org.)s ezfgjjinst.anlg.BII s tv.rzv:so syst.LNE
5n12a	Revizia po.res.žal:násl.rev.po Billroth-I res.	5n162.0	Rozš.GE(s res.sused.o.)s ezfgjjinst.Roux-Y bez tv.rzv:bez LNE
5n12b	Rev.po.res.žal:zm.Billroth-I-res.na Billroth-II rekonšt.	5n162.2	Rozš.GE(s res.s.org.)s ezfgjjinst.Roux-Y bez tv.rzv:so syst.LNE
5n12c	Rev.po.res.žal:zm.Billroth-I-res.na Roux-Y anast.	5n163.0	Rozš.GE(s res.sused.o.)s ezfgjjinst.Roux-Y s tv.rzv:bez LNE
5n12d	Revizia po.res.žal:násl.res.po Billroth-II res.	5n163.2	Rozš.GE(s res.s.org.)s ezfgjjinst.Roux-Y s tv.rzv:so syst.LNE
5n12e	Rev.po.res.žal:zm.Billroth-II res.na Billroth-I rekonšt.	5n164.0	Rozš.GE(s res.sused.o.)s ezfgjjinst.interp.t.č.bez tv.rzv:bez LNE
5n12f	Rev.po.res.žal:zm.Billroth-II res.na Roux-Y anas.	5n164.2	Rozš.GE(s res.s.org.)s ezfgjjinst.interp.t.č.bez tv.rzv:so syst.LNE
5n12g	Rev.po.res.žal:premena s interpozíciu ten.č.	5n165.0	Rozš.GE(s res.sused.o.)s ezfgjjinst.interp.t.č.s tv.rzv:bez LNE
5n12h	Rev.po.res.žal:revizia interponátu ten.č/Roux-Y anas.	5n165.2	Rozš.GE(s res.s.org.)s ezfgjjinst.interp.t.č.s tv.rzv:so syst.LNE
5n12x	Ostatná revizia po resekcii žalúdka	5n166.2	Rozš.GE:ektómia zbytk.časti žalúdka so syst.LNE
5n130	Parc.2/3 resekcia žalúdka:s gastroduodenostómiou [B I]	5n16x	Rozš.GE (s res.iného sus.org.)so systematickou LNE:ost.
5n131	Parc.2/3 resekcia žalúdka:s gastrojejunostómou [B II]	5n16x.0	Rozš.GE (s res.iného sus.org.) bez lymfadenektómie:ost.
5n132	Parc.2/3 resekcia žalúdka:s gastrojejunostómiou cez Roux-Y	5n170.0	Gastroduodenostómia:laparotomicky
5n139	Parciálna 2/3 resekcia žalúdka:ostatné	5n170.2	Gastroduodenostómia:laparoskopicky
5n13a.0	Subt.res.ž(4/5):s gastrjejunost.analg.BII:bez LNE	5n170.4	Gastroduodenostómia:konv.laparoskop.-laparot.
5n13a.1	Subt.res.ž(4/5):s gstrjinst.anlg.BII:so syst.čas.odstr.LU	5n171.0	Predná gastroenterostómia:laparotomicky
5n13a.2	Subt.res.žal(4/5)s gastrjejunost.anlg.BII:s lymfaden.	5n171.2	Predná gastroenterostómia:laparoskopicky
5n13b.0	Subt.res.žal(4/5):s gastrjejunost.Roux-Y-anst:bez LNE	5n171.4	Predná gastroenterostómia:konv.laparoskop.-laparot.
5n13b.1	Subt.res.ž(4/5):s gastrjjunost.Roux-Y-anst:so syst.č.ods.LU	5n172.0	Zadná gastroenterostómia:laparotomicky
5n13b.2	Subt.rs.žal(4/5):s gastrojejunost.Roux-Y-anst:s LNE	5n172.2	Zadná gastroenterostómia:laparoskopicky
5n13c.0	Subtot.res.žalúdka (4/5)s interpozíciu ten.č: bez LNE	5n172.4	Zadná gastroenterostómia:konv.laparoskop.-laparot.
5n13c.1	Subt.rs.žal(4/5)s interpoz.ten.č: so syst.čas.odstr.LU	5n173.0	Revizia gastroenterostómie bez res.žalúdka:laparot.
5n13c.2	Subtot.res.žalúdka (4/5)s interpozíciu ten.č: s LNE	5n173.2	Revizia gastroenterostómie bez res.žalúdka:laparos.
5n13x.0	Iné subtot.res.žalúdka (4/5) bez lymfadenektómie	5n173.4	Revizia gastroenterostómie bez res.žalúdka:zm.lsk.-lpt.
5n13x.1	Iné subt.res.žal(4/5) so syst.čas.odstr.LU	5n174.0	GEA b.res.ž.:zoš.stpl/trnss.,gastrojejunost.Roux-Y:lpt.
5n13x.2	Iné subtot.res.žalúdka (4/5) s lymfadenektómiou	5n174.2	GEA b.res.žal.:zoš.stpl/transs.gastrojejunost.,Roux-Y:lsk.
5n140.0	Tot.GE s ezfgjjunost.analg.BII bez tv.rezerv.:bez LNE	5n174.4	GEA b.res.žal.:zoš.stpl/trnss.gastrojejunost.Roux-Y:zm.lsk.-lpt.
5n140.1	Tot.GE s ezfgjjunost.analg.BII bez tv.rzv:s sys.č.ods.LU	5n175.0	GEA b.res.ž.:zoš.stapl./transs.,s gastrojejunost.analg.BII:lpt
5n140.2	Tot.GE s ezfgjjunost.analg.BII bez tvorby rvz:s LNE	5n175.2	GEA b.res.žal.:zoš.stapl./transs.,s gastrojejunost.anlg.BII:lsk.
5n141.0	Tot.GE s ezfgjjunost.analg.BII s tv.rzv.:bez LNE	5n175.4	GEA b.rs.ž.:zoš.stapl./transs.,s gastrojejunost.anlg.BII:zm.lsk-lpt.
5n141.1	Tot.GE s ezfgjjunost.analg.BII s tv.rzv:s sys.č.ods.LU	5n17x.0	Iná GEA bez res.žalúdka:laparot.

5n17x.2	Iná GEA bez res.žalúdka:laparosc.	5n194.0	Uzavretie fistuly medzi hr.č a žalúdkom:lpt.
5n17x.4	Iná GEA bez res.žalúdka:konv.lsk.-lpt.	5n194.2	Uzavretie fistuly medzi hr.č a žalúdkom:lsk.
5n180.0	Sutúra žalúdka po poranení:otv.chirur.abdom.	5n194.4	Uzavretie fistuly medzi hr.č a žalúdkom:zm.lsk.-otv.ch.
5n180.1	Sutúra žalúdka po poranení:otv.chirur.torakál.	5n195.0	Sutúra alebo prešitie žalúdočného vredu:lpt.
5n180.2	Sutúra žalúdka po poranení:laparoskopicky	5n195.2	Sutúra alebo preštie žalúdočného vredu:lsk.
5n180.4	Sutúra žalúdka po poranení:konverz.laparosc-laparot.	5n195.4	Sutúra al.preštie žalúdočného vredu:zm.lsk.-otv.ch.
5n180.x	Sutúra žalúdka po poranení:ostatné	5n195.x	Sutúra alebo preštie žalúdočného vredu:ost.
5n182.0	Gastropexia:otv.chir.abdomin.	5n198	Pyloromyotómia
5n182.1	Gastropexia:otv.ch.torakálne	5n199	Pyloroplastika
5n182.2	Gastropexia:laparoskopicky	5n19a	Resekcia pyloru s gastroduodenostómou
5n182.4	Gastropexia:konverzia lsk.-lpt.	5n19h.0	Vlož/vým.samoexpand.protézy v žal:lpt.
5n182.x	Gastropexia:ostatné	5n19h.2	Vlož/vým.samoexpand.protézy v žal:lsk.
5n183.0	Kardioplastika žal(napr.Belsey):otv.chir.abd.	5n19h.4	Vlož/vým.samoexpand.protézy v žal:konv.lsk.-lpt.
5n183.1	Kardioplastika žal(napr.Belsey):otv.ch.torakálne	5n19j.0	Odstrán.1 samoexpand.protézy zo žal:lpt.
5n183.2	Kardioplastika žal(napr.Belsey):lsk.	5n19j.2	Odstrán.1 samoexpand.protézy zo žal:lsk.
5n183.4	Kardioplastika žal(napr.Belsey):konv.lsk.-lpt.	5n19j.4	Odstr.1 samoexpand.protézy zo žal:konver.lsk.-otv.ch.
5n183.x	Kardioplastika žal(napr.Belsey):ost.	5n19k.0	Vlož./vým.pr.bez samoexpand.schop.v žalúdku:otv.ch.
5n184.0	Fundoplikácia žalúdka:otv.chir.abdomin.	5n19k.2	Vlož./vým.protézy bez samoexp.schop.v žalúdku:lsk.
5n184.1	Fundoplikácia žalúdka:otv.ch.torakálne	5n19k.4	Vlož./vým.pr.bez samoexp.schop.v žalúdku:konv.lsk.-otv.ch.
5n184.2	Fundoplikácia žalúdka:laparoskopicky	5n19m.0	Odstr.protézy bez samoexpand.sch.zo žal.:lpt.
5n184.4	Fundoplikácia žalúdka:konv.lsk.-lpt.	5n19m.2	Odstr.protézy bez samoexpand.sch.zo žal.:lsk.
5n184.x	Fundoplikácia žalúdka:ostatné	5n19m.4	Odstr.protézy bez samoexpand.sch.zo žal.:konv.lsk.-otv.ch.
5n185.0	Hemifundoplikácia žalúdka:otv.chir.abd.	5n19n.0	Impl.žalúd.pace-makera [KS]:impl.sondy lpt.
5n185.1	Hemifundoplikácia žalúdka:otv.ch.torakálne	5n19n.1	Impl.žalúd.pace-makera [KS]:impl.sondy lsk.
5n185.2	Hemifundoplikácia žalúdka:laparoskopicky	5n19n.2	Impl.žal.pace-maker[KS]:impl.sondy zm.lsk-lpt
5n185.4	Hemifundoplikácia žalúdka:konverz.lsk.-lpt.	5n19p.0	Revízia/odstr.sondy žalud.pace-makeru[KS]:lpt.
5n185.x	Hemifundoplikácia žalúdka:ostatné	5n19p.2	Revízia/odstr.sondy žalud.pace-makeru [KS]:lsk.
5n186.0	Hemifundoplik.žalúdka s hiátovou sut:otv.chir.abd.	5n19p.4	Revízia/odstr.sondy žalud.pace-makeru [KS]:konv.lsk.-lpt.
5n186.1	Hemifundoplik.žalúdka s hiát.sutúrou:otv.ch.torakál.	5n19s	Ostatné operácie na pylore
5n186.2	Hemifundoplik.žalúdka s hiát.sutúrou:lsk.	5n19x.0	Iné OP na žalúdku:laparotomicky
5n186.4	Hemifundoplik.žalúdka s hiátovou sut:zm.lsk.-lpt.	5n19x.2	Iné OP na žalúdku:laparoskopicky
5n186.x	Hemifundoplik.žalúdka s hiátovou sut:ost.	5n19x.4	Iné OP na žalúdku:zm.laparoskop.na otvor.chirur.
5n18a.0	Vertik.gastroplas.žal.podľa Masona:ot.chir.abd.	5n200	Incizia duodena
5n18a.1	Vertik.gastroplas.žal.podľa Masona:ot.ch.torakál.	5n201	Incizia jejuna alebo ilea
5n18a.2	Vertikál.gastroplast.žal.podľa Masona:lsk.	5n202	Incizia kolonu
5n18a.4	Vertik.gastroplast.žal.podľa Masona:zm.lsk.-lpt.	5n20a	Bajpasové anastomózy:ten.č.k.ten.č
5n18a.x	Vertik.gastropl.žal.podľa Masona:ost.	5n20b	Bajpasové anastomózy:duodena k duodenu
5n18b.0	Impl/vým.nenastaviteľnej bandáže žalúdka:otv.chir.abd.	5n20c	Bajpasové anastomózy:ten.č.k.hr.čr
5n18b.1	Impl/vým.nenastaviteľnej bandáže žalúdka:otv.ch.torakál.	5n20d	Bajpasové anastomózy:hr.č-hr.č
5n18b.2	Impl/vým.nenastaviteľnej bandáže žalúdka:lsk.	5n20e	Bajpasové viacpočetné anastomózy čriev
5n18b.4	Impl/vým.nenastaviteľnej bandáže žalúdka:zm.lsk.-lpt.	5n20x	Bajpasové anastomózy čriev:iné
5n18b.x	Impl/vým.nenastaviteľnej bandáže žalúdka:ost.	5n210	Lokálna excízia na ten.čreve intraluminárnych membrán
5n18c.0	Impl/vým.nastaviteľnej bandáže žalúdka:otv.chir.abd.	5n211.0	Lokálna excízia na tenkom čreve:lpt.
5n18c.1	Impl/vým.nastaviteľnej bandáže žalúdka:otv.ch.torakál.	5n211.2	Lokálna excízia na tenkom čreve:lsk.
5n18c.2	Impl/vým.nastaviteľnej bandáže žalúdka:lsk.	5n214.0	Otv.chir.deštr.chor.tk.na ten.č:elektrokoagulácia
5n18c.4	Impl/vým.nastaviteľnej bandáže žalúdka:zm.lsk.-lpt.	5n214.1	Otv.chir.deštr.chor.tk.na ten.č:laserová koagulácia
5n18c.x	Impl/vým.nastaviteľnej bandáže žalúdka:ost.	5n214.2	Otv.chir.deštr.chor.tk.na ten.č:termokoagulácia
5n18d.0	Znovazafixovanie dislok.bandáže žalúdka:otv.chir.abd.	5n214.4	Otv.chir.deštr.chor.tk.na ten.č:fotodynamická liečba
5n18d.1	Znovazafix.dislok.bandáže žalúdka:otv.ch.torakálne	5n214.x	Otvorená chirurg.deštrukcia chor.tk.na ten.č:ost.
5n18d.2	Znovazafixovanie dislokovanej bandáže žalúdka:lsk.	5n215.0	Laparoskop.deštrukcia chor.tk.na ten.č:elektrokoagul.
5n18d.4	Znovazafixovanie dislokovanej bandáže žalúdka:zm.lsk.-lpt.	5n215.1	Laparoskop.deštrukcia chor.tk.na ten.č:laser.koagulácia
5n18d.x	Znovazafixovanie dislokovanej bandáže žalúdka:ost.	5n215.2	Laparoskop.deštrukcia chor.tk.na ten.č:termokoagul.
5n18e.0	Odstránenie jednej žalúdočnej bandáže:otv.chir.abd.	5n215.4	Laparoskop.deštrukcia chor.tk.na ten.č:fotodynam.liečba
5n18e.1	Odstránenie jednej žalúdočnej bandáže:otv.ch.torakál.	5n215.x	Laparoskop.deštrukcia chor.tk.na ten.č:ost.
5n18e.2	Odstránenie jednej žalúdočnej bandáže: laparoskopicky	5n219.0	Esk deštrukcia chor.tk.ten.čr.jednod.(Push-tech):elektrokoag.
5n18e.4	Odstránenie jednej žalúdočnej bandáže:zm.lsk.-lpt.	5n219.2	Esk deštr. chor.tk.tenk.čr.jednoduchá:termokoagul.
5n18e.x	Odstránenie jednej žalúdočnej bandáže:ost.	5n21a.0	Esk deštr.chor.tk.tenk.čr.Push-and-pull-back:elektrokoag.
5n18x.0	Ost.rekonštrukč. OP na žalúdku:otv.chir.abd.	5n21a.2	Esk deštr.chor.tk.tenk.čr.Push-and-pull-back:termokoagul.
5n18x.1	Ost. rekonštr.OP na žalúdku:otv.ch.torakálne	5n21x.0	Iná lokál.excízia a deštr.chor.tk.ten.č:elektrokoagulácia
5n18x.2	Ost.rekonštrukč. OP na žalúdku:lsk.	5n21x.2	Iná lokál.excízia a deštr.chor.tk.ten.č:termokoagulácia
5n18x.4	Ost.rekonštrukč. OP na žalúdku:zm.lsk.-lpt.	5n220	Lok.excízia chor.tk.hr.čreva:otvor.chirur.
5n18x.x	Ost.rekonštrukč. OP na žalúdku:ost.	5n221	Lokálna excízia chorého tk.hr.čreva:lsk.
5n191.0	Sutúra varixov žalúdka v oblasti fundusu:lpt.	5n223.0	Otv.chirurg.deštrukcia chor.tk.hr.č:elektrokoagulácia
5n191.2	Sutúra varixov žal.v oblasti fundusu:lsk.	5n223.1	Otv.chirurg.deštrukcia chor.tk.hr.č:laser. koagulácia
5n191.4	Sutúra varixov žal.v obl.fundusu:konver.lsk.-otv.ch.	5n223.2	Otv.chirurg.deštrukcia chor.tk.hr.č:termokoagulácia
5n191.x	Sutúra varixov žal.v oblasti fundusu:ost.	5n223.4	Otv.chirurg.deštrukcia chor.tk.hr.č:fotodynam.liečba
5n193.0	Odstránenie žalúdočného volvulu:lpt.	5n223.x	Otv.chirurg.deštrukcia chor.tk.hr.č:ost.
5n193.2	Odstránenie žalúdočného volvulu:lsk.	5n224.0	Laparoskop.deštrukcia chor.tk.hr.č:elektrokoagulácia
5n193.4	Odstránenie žalúdočného volvulu:zm.lsk.-otv.ch.	5n224.1	Laparoskop.deštrukcia chor.tk.hr.č:laserová koagulácia
5n193.x	Odstránenie žalúdočného volvulu:ostatné	5n224.2	Laparoskop.deštrukcia chor.tk.hr.č:termokoagulácia

5n224.4	Laparoskop.deštrukcia chor.tk.hr.č.fotodynamická liečba	5n246.03	Lavostr.hemikolektómia:lpt.s 2 enterost.
5n224.x	Laparoskop.deštrukcia chor.tk.hr.č.ost.	5n246.04	Lavostr.hemikolektómia:lpt.s anast.a an.praet.
5n230.0	Segmentárna resekcia duodena:lpt.	5n246.21	Lavostr.hemikolektómia:lsk s anast.
5n230.2	Segmentárna resekcia duodena:lsk.	5n246.25	Lavostr.hemikolektómia:lsk s enterostómiou
5n230.4	Segmentárna resekcia duodena:konv.lsk.-lpt.	5n246.4	Lavostr.hemikolektómia:konv.lsk.-lpt.
5n231.0	Segmentárna resekcia jejuna:lpt.	5n246.x	Lavostr.hemikolektómia:ost.
5n231.2	Segmentárna resekcia jejuna:lsk.	5n247.01	Parc.res.colon sigmoideum:laparotom.s anast.
5n231.4	Segmentárna resekcia jejuna:konv.lsk.-lpt.	5n247.02	Parc.res.colon sigmoideum:lpt.s enterostóm.a slep.uz.
5n232.0	Segmentárna resekcia ilea:lpt.	5n247.03	Parc.res.colon sigmoideum:lpt.s 2 enterost.
5n232.2	Segmentárna resekcia ilea:lsk.	5n247.04	Parc.res.colon sigmoideum:lpt.s anast.a an.praet.
5n232.4	Segmentárna resekcia ilea:konv.lsk.-lpt.	5n247.21	Parc.res.colon sigmoideum:lsk s anast.
5n233.0	Viacnásob.segmentárna resekcia tenk.čr:lpt.	5n247.25	Parc.res.colon sigmoideum:lsk s enterostómiou
5n233.2	Viacnásob.segmentárna resekcia tenk.čr:lsk.	5n247.4	Parc.res.colon sigmoideum:konv.lsk.-lpt.
5n233.4	Viacnásob.segmentár.resekcia tenk.čr:konver.lsk.-lpt.	5n247.x	Parc.res.colon sigmoideum:ost.
5n234.0	Parciálna resekcia duodena:lpt.	5n248.01	Res.viac.sused.č.hr.čr[subst.res.hr.č.]:lpt.s anast.
5n234.2	Parciálna resekcia duodena:lsk.	5n248.02	Res.viac.sused.č.hr.čr[subst.res.hr.č.]:lpt.s enterost.sl.u.
5n234.4	Parciálna resekcia duodena:konv.lsk.-lpt.	5n248.03	Res.viac.sused.č.hr.čr[subst.res.hr.č.]:lpt.s 2 enterost.
5n235.0	Parciálna resekcia jejuna:lpt.	5n248.04	Res.viac.sused.č.hr.čr[subst.res.hr.č.]:lpt.s anast.a an.praet.
5n235.2	Parciálna resekcia jejuna:lsk.	5n248.21	Res.viac.sused.č.hr.čr[subst.res.hr.č.]:lsk s anast.
5n235.4	Parciálna resekcia jejuna:konv.lsk.-lpt.	5n248.25	Res.viac.sused.č.hr.čr[subst.res.hr.č.]:lsk s enterost.
5n236.0	Parciálna resekcia ilea:lpt.	5n248.4	Res.viac.sused.č.hr.čr[subst.res.hr.č.]:konv.lsk.-lpt.
5n236.2	Parciálna resekcia ilea:lsk.	5n248.x	Res.viac.sused.č.hr.čr[subst.res.hr.č.]:ost.
5n236.4	Parciálna resekcia ilea:konv.lsk.-lpt.	5n24x.01	Iná parc.res.hr.čreva:laparot.s anast.
5n238	Res.ten.č.odstránenie transplantátu použitého z ten.č.	5n24x.02	Iná parc.res.hr.čreva:lpt.s enterost.slep.uz.
5n23x	Resekcia tenkého čreva:iná	5n24x.03	Iná parc.res.hr.čreva:laparot s 2 enterost.
5n240.01	Parciál.segment.resekcia hr.čr:laparotomicky s anast.	5n24x.04	Iná parciál.resekcia hr.čreva:laparot.s anast.a an.praet.
5n240.02	Parc.segm.res.hr.čr:laparotom.s enterostóm.a slep.uzav	5n24x.21	Iná parc.res.hr.čreva:lsk s anast.
5n240.03	Parc.segm.res.hr.čr:laparotom.s 2 enterost.	5n24x.25	Iná parc.res.hr.čreva:lsk s enterost.
5n240.04	Parc.segm.res.hr.čr:laparotom.s anast.a an.praet.natur	5n24x.4	Iná parc.res.hr.čreva:konv.lsk.-lpt.
5n240.21	Parciál.segment.res.hr.čreva:laparoskop.s anast.	5n24x.x	Iná parciál.resekcia hrubého čreva,laparoskopicky:ost.
5n240.25	Parciál.segment.res.hr.čreva:lsk s enterost.	5n250.02	Tot.kolektómia:otv.chir.s ileorek.anast.a rz.(Pouch)
5n240.4	Parciál.segment.res.hr.čreva:konverzia lsk.-lpt.	5n250.03	Tot.kolektómia:otv.chir.s ileorek.anast.bez rz.(Pouch)
5n240.x	Parciál.segment.res.hr.čreva:ostatné	5n250.04	Tot.kolektómia:otv.chir.s ileoanál.anast.a rz.(Pouch)
5n241.01	Parc.mnohopočet.segm.res.hr.čr:laparotom.s anast.	5n250.05	Tot.kolektómia:otv.chir.s ileoanál.anast.bez rz.(Pouch)
5n241.02	Parc.mnohopočet.segm.res.hr.čr:lpt.s enterostóm.a slep.uz.	5n250.08	Tot.kolektómia:otv.ch.s ileostómiou
5n241.03	Parc.mnohopočet.segm.res.hr.čr:lpt.s 2 enterost.	5n250.26	Tot.kolektómia:lsk. s anast.a rezervoárom(Pouch)
5n241.04	Parc.mnohopočet.segm.res.hr.čr:lpt.s anast.a an.praet.	5n250.27	Tot.kolektómia:lsk. s anast.bez rezervoáru (Pouch)
5n241.21	Parc.mnohopočet.segm.res.hr.čr:laparosk.s anast.	5n250.28	Tot.kolektómia:laparoskopicky s ileostómiou
5n241.25	Parc.mnohopočet.segm.res.hr.čr:laparosk.s enterost.	5n250.4	Tot.kolektómia:konverzia lsk.-lpt.
5n241.4	Parc.mnohopočet.segm.res.hr.čr:konv.lsk.-lpt.	5n250.x	Tot.kolektómia:ostatné
5n241.x	Parc.mnohopočetná segmentárna resekcia hr.č:ostatné	5n251.02	Tot.proktokolektómia:otv.chir.s ileorek.anst.a rz.(Pouch)
5n242.01	Parc.ileocek.res.hr.čr:laparotom.s anast.	5n251.03	Tot.proktokolekt.:otv.chir.s ileorek.anst.bez rz.(Pouch)
5n242.02	Parc.ileocek.res.hr.čr:lpt.s enterostóm.a slep.uz.	5n251.04	Tot.proktokolektómia:otv.chir.s ileoanál.anst.a rz.(Pouch)
5n242.03	Parc.ileocek.res.hr.čr:lpt.s 2 enterostóm.	5n251.05	Tot.kolektómia:otv.chir.s ileoanál.anst.bez rz.(Pouch)
5n242.04	Parc.ileocek.res.hr.čr:lpt.s anast.a an.praet.	5n251.08	Tot.proktokolektómia:otv.ch.s ileostómiou
5n242.21	Parc.ileocekál.res.hr.čreva:laparosk.s anast.	5n251.26	Tot.proktokolektómia:laparosk.s anast.a rezervoárom(Pouch)
5n242.25	Parc.ileocekál.res.hr.čreva:laparosk.s enterost.	5n251.27	Tot.proktokolekt.:laparosk.s anast.bez rezervoáru (Pouch)
5n242.4	Parc.ileocekál.res.hr.čreva:konv.lsk.-lpt.	5n251.28	Tot.proktokolektómia:laparosk. s ileostómiou
5n242.x	Parc.ileocekál.resekcia.hr.čreva:ostatné	5n251.4	Tot.proktokolektómia:konverzia lsk.-lpt.
5n243.0	Parciálna resekcia caeca:lpt.	5n251.x	Tot.proktokolektómia:ost.
5n243.2	Parciálna resekcia caeca:lsk.	5n252.02	T.kolekt.s proktomusekt:o.ch.s ilrekt.anast.a rezerv.(Pouch)
5n243.4	Parciálna resekcia caeca:konv.lsk.-lpt.	5n252.03	T.kolekt.s proktomusekt:o.ch.s ilrek.anast.b.rez(Pouch)
5n244.01	Pravostr.hemikolektómia:laparotom.s anast.	5n252.04	T.kolekt.s proktomusekt:o.ch.s ilan.anast.a rez.(Pouch)
5n244.02	Pravostr.hemikolektómia:lpt.s enterostóm.a slep.uz.	5n252.05	T.kolekt.s proktomusekt:o.ch.s ilan.anst.b.rez.(Pouch)
5n244.03	Pravostr.hemikolektómia:lpt.s 2 enterost.	5n252.08	Tot.kolektómia s proktomukosektómiou:otv.ch.s ileostómiou
5n244.04	Pravostr.hemikolektómia:lpt.s anast.a an.praet.	5n252.26	Tot.kolekt.s proktomukosekt:lsk s anast.a rezerv.(Pouch)
5n244.21	Pravostr.hemikolektómia:lsk s anast.	5n252.27	Tot.kolekt.s proktomukosekt:lsk s anast.bez rzv.(Pouch)
5n244.25	Pravostr.hemikolektómia:lsk s enterostómiou	5n252.28	Tot.kolektómia s proktomukosekt.:lsk s ileostómiou
5n244.4	Pravostr.hemikolektómia:konv.lsk.-lpt.	5n252.4	Tot.kolektómia s proktomukosektómiou:konv.lsk.-lpt.
5n244.x	Pravostr.hemikolektómia:ost.	5n252.x	Tot.kolektómia s proktomukosektómiou:ost.
5n245.01	Parciál.res.colon transversum:laparotom.s anast.	5n25x.02	Iná tot.kolekt.a proktokolekt:otv.ch.s ileorek.anast.a rezerv.
5n245.02	Parciál.res.colon transversum:lpt.s enterostóm.a slep.uz.	5n25x.03	Iná tot.kolekt.a proktokolekt:otv.ch.s ileor.anast.bez rezerv.
5n245.03	Parciál.res.colon transversum:lpt.s 2 enterost.	5n25x.04	Iná tot.kolekt.a proktokolekt:otv.ch.s ileoan.anast.a s rezerv.
5n245.04	Parciál.res.colon transversum:lpt.s anast.a an.praet.	5n25x.05	Iná tot.kolekt.a proktokolekt:otv.ch.s ileoan.anast.bez rezerv.
5n245.21	Parciál.res.colon transversum:lsk s anast.	5n25x.08	Iná tot.kolektómia a proktokolektómia:otv.ch.s ileostómiou
5n245.25	Parciál.res.colon transversum:lsk s enterostómiou	5n25x.26	Iná tot.kolekt.a proktokolekt:lsk.s anast.a rezerv.
5n245.4	Parciál.res.colon transversum:konv.lsk.-lpt.	5n25x.27	Iná tot.kolekt.a proktokolekt:lsk.s anast.bez rezerv.
5n245.x	Parciál.resekcia colon transversum:ost.	5n25x.28	Iná tot.kolekt.a proktokolekt:lsk.s ileost
5n246.01	Lavostr.hemikolektómia:laparotom.s anast.	5n25x.4	Iná tot.kolektómia a proktokolektómia:konver.lsk.-lpt.
5n246.02	Lavostr.hemikolektómia:lpt.s enterostóm.a slep.uz.	5n25x.x	Iná tot.kolektómia a proktokolektómia:ost.

5n260.01	Rozš.dx hemikolekt.s odstr.sused.org:otv.ch.s anast.	5n305.4	Vyt.dvojlz.sigmoideostómie ako sam.v:konver.lsk-lpt
5n260.02	Rozš.dx hmkllt.s ods.sused.org:otv.ch.s eneterost.a sl.u.	5n30x.0	Vytv.dvojlzok.enterost.ako samost.v:ost:lpt.
5n260.03	Rozš.dx hmkllt.s ods.sused.org:otv.ch.s 2 eneterost.	5n30x.2	Vytv.dvojlz.enterost.ako samost.vyk:ost:lsk.
5n260.04	Rozš.dx hmkllt.s ods.sused.org:otv.ch.s anst.An.praet	5n30x.4	Vytv.dvojlz.enterost.ako samost.v:ost:konver.lsk-lpt.
5n260.20	Rozš.dx hemikolekt.s odstr.sused.org:lsk.bez anast.	5n310.0	Vytv.terminál.caecumstómie ako samost.v:lpt.
5n260.21	Rozš.dx hemikolektómia s ods.sused.org:lsk.s anast.	5n310.2	Vytv.terminál.caecumstómie ako samost.v:lsk.
5n260.4	Rozš.dx hmkllt.s odstr.sused.org:konver.lsk.-lpt.	5n310.4	Vytv.terminál.caecumstómie ako samost.v:konver.lsk.-lpt.
5n260.x	Rozš.dx hemikolektómia s odstr.sused.org:anov:ost.	5n311.0	Vytv.terminál.ascendostómie ako samost.v:lpt.
5n261.01	Rozš.sin.hemikolektómia s odstr.sused.org:o.ch.s anast.	5n311.2	Vytv.terminál.ascendostómie ako samost.v:lsk.
5n261.02	Rozš.sin.hmkllt.s odstr.sused.org:o.ch.s eneterost.sl.u.	5n311.4	Vytv.terminál.ascendostómie-sam.v:konver.lsk.-lap
5n261.03	Rozš.sin.hmkllt.s odstr.sused.org:o.ch.s 2 eneterost	5n312.0	Vytv.terminál.transverzostómie ako samost.v:lpt.
5n261.04	Rozš.sin.hemikolekt.s odstr.sused.org:o.ch.s anas.An.praet.	5n312.2	Vytv.terminál.transverzostómie ako samost.v:lsk.
5n261.20	Rozš.sin.hemikolektómia s odstr.sused.org:lsk.bez anst.	5n312.4	Vytv.termin.transverzostómie-sam.v:zm.lsk.-lpt
5n261.21	Rozš.sin.hmkllt.s odstr.sused.org:lsk.s anst.	5n313.0	Vytv.termin.descendostómie ako samost.v:lpt.
5n261.4	Rozš.sin.hmkllt.s odstr.sused.org:zm.lsk.-lpt.	5n313.2	Vytv.termin.descendostómie ako samost.v:lsk.
5n261.x	Rozš.sin.hemikolektómia s odstr.sused.org:ost.	5n313.4	Vytv.terminál.descendostómie-sam.v:konver.lsk.-lap
5n262.01	Rozš.subt.resekcia hr.čreva s odstr.sused.org:o.ch.s anst.	5n314.0	Vytv.termin.sigmoideostómie ako samost.v:lpt.
5n262.02	Rozš.subt.res.hr.čr.s odstr.sused.org:o.ch.s eneterost.sl.uzav.	5n314.2	Vytv.termin.sigmoideostómie ako samost.v:oma:lsk.
5n262.03	Rozš.subtot.res.hr.čreva s odstr.sused.org:o.ch.s 2 eneterost	5n314.4	Vytv.termin.sigmoideostómie-sam.v:konver.lsk.-lap
5n262.04	Rozš.subt.res.hr.čreva s odstr.sused.org:o.ch.s anas.An.praet.	5n315.0	Vytv.termin.ileostómie ako samost.v:lpt.
5n262.20	Rozš.subt.res.s.hr.čreva s odstr.sused.org:lsk.bez anastom.	5n315.2	Vytv.termin.ileostómie ako samost.v:lsk.
5n262.21	Rozš.subt.resekcia hr.čr.s odstr.sused.org:lsk.s anast.	5n315.4	Vytv.terminál.ileostómie-sam.v:zm.lsk.-lpt.
5n262.4	Rozš.subtot.res.hr.čreva s odstr.sused.org:konver.lsk.-lpt.	5n31x.0	Vytvorenie terminálnej enterostómie ako samost.v:ost:lpt.
5n262.x	Rozš.subtot.resekcia hr.čreva s odstr.sused.org:ost.	5n31x.2	Vytvorenie terminálnej enterostómie ako samost.v:ost:lsk.
5n263.01	Rozšír.kolektómia s odstr.sused.org:otv.ch.s anast.	5n31x.4	Vytv.terminál.enterostómie-sam.v:ost:konver.lsk.-lpt.
5n263.02	Rozšír.kolektómia s odstr.sused.org:o.ch.s enterost.sl.uzav.	5n320.0	Vytv.duodenostómie(1výživ.fistuly):lpt.
5n263.03	Rozšír.kolektómia s odstr.sused.org:o.ch.s 2 eneterost.	5n320.2	Vytv.duodenostómie(1výživ.fistuly):lsk.
5n263.04	Rozšír.kolektómia s odstr.sused.org:o.ch.s anst.An.praet.	5n320.4	Vytv.duodenostómie(1výživ.fistuly):zm.lsk.-lpt.
5n263.20	Rozšír.kolektómia s odstr.sused.org:lsk.bez anastom.	5n321.0	Vytv.jejunostómie(1výživ.fistuly):lpt.
5n263.21	Rozšír.kolektómia s odstr.sused.org:lsk.s anast.	5n321.2	Vytv.jejunostómie(1výživ.fistuly):lsk.
5n263.4	Rozšír.kolektómia s odstr.sused.org:konver.lsk.-lpt.	5n321.4	Vytv.jejunostómie(1výživ.fistuly):zm.lsk.-lpt.
5n263.x	Rozšír.kolektómia s odstr.sused.org:ost.	5n322.1	Vytv.jejunostómie ako protekt.vyk.v súv.s i.výkonom
5n264.01	Rozš.proktokolektómia s odstr.sus.org:o.ch.s anst.	5n322.2	Vytv.ileostómie ako protekt.vyk.v súv.s in.vyk.
5n264.02	Rozš.proktokolektómia s odstr.sus.org:o.ch.s eneterost.sl.u	5n322.3	Vytv.cekostómie ako protekt.vyk.v súv.s in.vyk.
5n264.03	Rozš.proktokolektómia s odstr.sus.org:o.ch.s 2 eneterost	5n322.4	Vytv.ascendentostómie ako protekt.vyk.v súv.s in.vyk.
5n264.04	Rozš.proktokolektómia s odstr.sus.org:o.ch.s anst.An.praet.	5n322.5	Vytv.transverzostómie ako protekt.vyk.v súv.s in.vyk.
5n264.20	Rozš.proktokolektómia s odstr.sused.org:lsk.bez anst.	5n322.6	Vytv.descendentostómie ako protekt.vyk.v súv.s in.vyk.
5n264.21	Rozš.proktokolektómia s odstr.sused.org:lsk.s anast.	5n322.7	Vytv.sigmoideost.ako protekt.vyk.v súv.s in.vyk.
5n264.4	Rozš.proktokolektómia s odstr.sused.org:konver.lsk.-lpt.	5n322.x	Vytv.enterost.ako protekt.v.v súv.s in.v:ostatné
5n264.x	Rozš.proktokolektómia s odstr.sused.org:ost.	5n330.0	Plastická elongácia duodena na enterostómii
5n265.01	Rozš.res.colon sigmoid.s odstr.sused.org:o.ch.s anst.	5n330.1	Plastická elongácia jeju na enterostómii
5n265.02	Rozš.res.c.sigmoid.s odstr.sused.org:o.ch.s eneterost.sl.u.	5n330.2	Plastická elongácia ilea na enterostómii
5n265.03	Rozš.res.colon sigmoid.s odstr.sused.org:o.ch.s2 eneterost.	5n330.3	Plastická elongácia hrubého čreva na enterostómii
5n265.04	Rozš.res.c.sigmoid.s odstr.sused.org:o.ch.s anst.An.praet.	5n330.x	Plastická elongácia na enterostómii, ostatné
5n265.20	Rozš.res.col.sigmoideum s odstr.sus.org:lsk.bez anst.	5n331.0	Plastické zúženie na enterostómii duodena
5n265.21	Rozš.res.col.sigmoideum s odstr.sus.org:lsk.s anast.	5n331.1	Plastické zúženie na enterostómii jeju
5n265.4	Rozš.res.col.sigmoid.s odstr.sus.org:konver.lsk.-lpt.	5n331.2	Plastické zúženie na enterostómii ilea
5n265.x	Rozš.res.col.sigmoid.s odstr.sus.org:ost.	5n331.3	Plastické zúženie na enterostómii hrubého čreva
5n26x.x	Iná rozšír.resekcia hr.čreva s odstr.sused.org:ost.	5n331.x	Plastické zúženie na enterostómii, ostatné
5n290	Odstránenie črevného segm.ako samost.v:duodenum	5n332.0	Reimplantácia na enterostómii duodenum - duodenum
5n291	Odstř.črevného segm.ako samost.v:jejunum/ileum	5n332.1	Reimplantácia na enterostómii jejunum - jejunum
5n292	Odstř.črevného segm.ako samost.v:kolon	5n332.2	Reimplantácia na enterostómii ileum - ileum
5n29x	Odstř.črevného segm.ako samost.v:ostatné	5n332.3	Reimplantácia na enterostómii hrubé črevo - hrubé črevo
5n300.0	Vytv.dvojlzok.jejunostómie ako samost.v:lpt.	5n332.x	Reimplantácia na enterostómii ostatné - ostatné
5n300.2	Vytv.dvojlzok.jejunostómie ako samost.v:lsk.	5n333.0	Odstř.čreva predsunutej časti enterostómie duodena
5n300.4	Vytv.dvojlzok.jejunostómie ako samost.v:konver.lsk-lpt	5n333.1	Odstř.čreva predsunutej časti enterostómie jeju
5n301.0	Vyt.dvojlzok.ileostómie ako sam.v:lpt.	5n333.2	Odstř.čreva predsunutej časti enterostómie ilea
5n301.2	Vyt.dvojlz.ileostómie ako sam.vyk:lsk.	5n333.3	Odstř.predsun.časti enterostómie hrubého čreva
5n301.4	Vyt.dvojlz.ileostómie ako sam.v: konver.lsk-lpt	5n333.x	Odstř.čreva predsunutej časti enterostómie, ostatné
5n302.0	Vyt.dvojlz.ascendostómie ako sam.vyk:lpt.	5n334.1	Premena kontinent.stómie jeju
5n302.2	Vyt.dvojlzok.ascendostómie ako sam.v:lsk.	5n334.2	Premena kontinent.stómie ilea
5n302.4	Vyt.dvojlz.ascendostómie ako sam.v:konver.lsk-lpt.	5n334.3	Premena kontinent.stómie hrubého čr.
5n303.0	Vyt.dvojlz.transverzostómie ako sam.vyk:lpt.	5n334.x	Premena kontinentnej stómie:ost.
5n303.2	Vyt.dvojlzok.transverzostómie ako sam.v:lsk.	5n335.0	Korektúra parastomiál.hernie duodena
5n303.4	Vyt.dvojlz.transverzostómie ako sam.v:konver.lsk-lpt.	5n335.1	Korektúra parastomiál.hernie jeju
5n304.0	Vyt.dvojlz.descendostómie ako sam.vyk:lpt.	5n335.2	Korektúra parastomiál.hernie ilea
5n304.2	Vyt.dvojlzok.descendostómie ako sam.v:lsk.	5n335.3	Korektúra parastomiál.hernie hrub.čreva
5n304.4	Vyt.dvojlz.descendostómie ako sam.v:konver.lsk-lpt	5n335.x	Korekt.pastomiálnej hernie:ost.
5n305.0	Vyt.dvojlz.sigmoideostómie ako sam.v:lpt.	5n339.0	Iná revízia a ďalšie výkony na enterostómii duodena
5n305.2	Vyt.dvojlz.sigmoideostómie ako sam.vyk:lsk.	5n339.1	Iná revízia a ďalšie výkony na enterostómii jeju

5n339.2	Iná revíza a ďalšie výkony na enterostómii ilea	5n393.0	Plikácia tenkého čreva[jejunoplik.Philipps-Child]:lpt.
5n339.3	Iná revíza a ďalšie výkony na enterostómii hrub.čreva	5n393.2	Plikác.ten.č [jejunoplik.Noble] (OP Philipps-Child):lsk.
5n339.x	Iná revíza a ďalšie zákroky na jednej enterostómii:ost.	5n393.4	Plikác.ten.č [jejunoplik.Noble] (OP Philipps-Child):zm.lsk.-lpt.
5n33a.0	Obn.kontin.čr.pri dvojlz.jejunostómii	5n393.x	Plikác.ten.č [Noble] (OP Philipps-Child):ost.
5n33a.1	Obn.kontin.čr.pri dvojlz.ileostómii	5n394.0	Myotómia (ténia hrubého čreva):lpt.
5n33a.2	Obnov.kontinuity.čr.pri dvojlz.kolostómii	5n394.2	Myotómia (ténia hrubého čreva):lsk.
5n33a.x	Obnovenie kont.čreva pri dvojlz.kolostómii:ost.	5n394.4	Myotómia (ténia hrubého čreva):zm.lsk.-lpt.
5n33b.0	Obnov.kontin.čr.pri terminál.jejunostómii	5n394.x	Myotómia (ténia hrubého čreva):ostatné
5n33b.1	Obn.kontinuity čr.pri terminál.ileostómii	5n395.0	Fix.ten.č na pr.str.br.steny a hr.č na ľ.str.br.steny:lpt.
5n33b.2	Obn.kontin.čreva pri terminál.kolostómii	5n395.2	Fix.ten.č na pr.str.br.st.a hr.č na ľ.str.br.st.:lsk.
5n33b.x	Obnov.kont.čreva pri terminálnych enterostómiiach:ost.	5n395.4	Fix.ten.č na pr.str.br.st.a hr.č na ľ.str.br.st.:zm.lsk.-lpt.
5n340.0	Sutúra duodena po poranení	5n395.x	Fix.ten.č na pr.str.br.st.a hr.č na ľ.str.br.st.:ost.
5n340.1	Sutúra jejuna po poranení	5n396.0	Oddelenie Laddových väzov na čreve:laparotomicky
5n340.2	Sutúra ilea po poranení	5n396.2	Oddelenie Laddových väzov na čreve:laparoskopicky
5n340.3	Sutúra hrubého čreva po poranení	5n396.4	Oddelenie Laddových väzov na čreve:konv.lsk.-lpt.
5n340.x	Sutúra čreva po poranení, ostatné	5n396.x	Oddelenie Laddových väzov na čreve:ostatné
5n341.0	Uzavretie črevnej fistuly duodena:otv.chirurg.	5n397.0	Sutúra ulkusu na čreve:laparotomicky
5n341.1	Uzavretie črevnej fistuly jejuna:otv.chirurgicky	5n397.2	Sutúra ulkusu na čreve:laparoskopicky
5n341.2	Uzavretie črevnej fistuly ilea:otvor.chirurg.	5n397.4	Sutúra ulkusu na čreve:konv.lsk.-lpt.
5n341.3	Uzavretie črevnej fistuly hr. čreva:otv.chirurgicky	5n397.x	Sutúra ulkusu na čreve:ostatné
5n341.x	Uzavretie črevnej fistuly:ostatné:otv.chirurgicky	5n398.0	Opich ulkusu na čreve:laparotomicky
5n343.0	Predĺžovacia plastika duodena	5n398.2	Opich ulkusu na čreve:laparoskopicky
5n343.1	Predĺžovacia plastika jejuna	5n398.4	Opich ulkusu na čreve:zm.lsk.-lpt.
5n343.2	Predĺžovacia plastika ilea	5n398.x	Opich ulkusu na čreve:ostatné
5n343.3	Predĺžovacia plastika hr.čreva	5n39h.0	Dilatácia tenkého čreva:laparotomicky
5n343.x	Predĺžovacia plastika čreva,ostatné	5n39h.2	Dilatácia tenkého čreva:laparoskopicky
5n344.0	Zužovacia plastika duodena	5n39h.4	Dilatácia tenkého čreva:zm.lsk.-lpt.
5n344.1	Zužovacia plastika jejuna	5n39j.0	Dilatácia hrubého čreva:laparotomicky
5n344.2	Zužovacia plastika ilea	5n39j.2	Dilatácia hrubého čreva:laparoskopicky
5n344.3	Zužovacia plastika hrubého čreva	5n39j.4	Dilatácia hrubého čreva:zm.lsk.-lpt.
5n344.x	Zužovacia plastika čreva, ostatné	5n39k	Incízia a drenáž peritylitického abscesu appendixu
5n345.0	Revízia anastomózy duodena	5n39l	Sekundárna apendektómia
5n345.1	Revízia anastomózy jejuna	5n39x.0	Iné operačné výkony na čreve:laparotomicky
5n345.2	Revízia anastomózy ilea	5n39x.2	Iné operačné výkony na čreve:lsk.
5n345.3	Revízia anastomózy hrubého čreva	5n39x.4	Iné operačné výkony na čreve:zm.lsk.-lpt.
5n345.x	Revízia anastomózy čreva, iné	5n420.01	Pred.manžet.res.[S.rs]rekt.s uch.sfin:o.ch.s anst.
5n346.0	Transplantácia duodena	5n420.02	Pred.manžet.res.[S.rs]rekt.s uch.sfin:o.ch.s enterst.a sl.uz.
5n346.1	Transplantácia jejuna	5n420.21	Pred.manžet.res.[S.rs]rekt.s uch.sfin:lsk.s anst.
5n346.2	Transplantácia ilea	5n420.22	Pred.manžet.res.[S.rs]rekt.s uch.sfin:lsk.s eneterst.a sl.uz.
5n346.x	Transplantácia tenkého čreva, iné	5n420.x	Pred.manžet.res.[S.rs]rekt.s uch.sfin:lsk.ost.
5n34a.0	Longitudinálne predĺženie čreva podľa Bianchiho	5n421.01	Zad.manžet.[S.rs] rekta s uch.sfink.(rektt.z):o.ch.s anst.
5n350.1	Dezinvagínácia jejuna	5n421.02	Zad.manžet.[S.rs] rekta s uch.sf.(rektt.z):ot.ch.s enterst.a sl.uz.
5n350.2	Dezinvagínácia ilea	5n421.x	Zad.manžet.[S.rs] rekta s uch.sfink.(rektt.z):lsk.ost.
5n350.3	Dezinvagínácia hrubého čreva	5n422.01	Tubul.res.rekt.s uch.sfin.pri ponech.parapr:ot.ch.s anst.
5n350.x	Dezinvagínácia čreva, ostatné	5n422.02	Tubul.res.rekt.s uch.sf.pri ponech.parapr:ot.ch.s enetrst.a sl.uz.
5n351.1	Detorzia volvulu jejuna	5n422.21	Tubul.res.rekt.s uch.sfin.pri ponech.parapr:lsk.s anst.
5n351.2	Detorzia volvulu ilea	5n422.22	Tubul.res.rekt.s uch.sfin.pri ponech.parapr:lsk.s enetrst.
5n351.3	Detorzia volvulu hrubého čreva	5n422.7	Tubul.res.rekt.s uch.sfin.pri ponech.parapr:peranál.
5n351.x	Detorzia volvulu čreva, ostatné	5n422.x	Tubul.res.rekt.s uch.sfin.pri ponech.parapr:ost.
5n35x.x	Intraabdominálne manipulácie na čreve:ostatné	5n423.01	Pred.res.rekta pri uchovaní sfinkteru:otv.ch.s anst.
5n360	Apendektómia:lapatotomicky	5n423.02	Predn.res.rekta pri uchov.sfinkt:otv.ch.s enetrst.a sl.uz.
5n361.0	APE:lsk.pomocou slučky/ligatúry	5n423.21	Pred.res.rekta pri uchovaní sfinkteru:lsk.s anst.
5n361.1	APE:lsk.pomocou clampu (stapler)	5n423.22	Pred.res.rekta pri uch.sfinkt:lsk.s enetrst.a sl.uz.
5n361.x	Apendektómia:laparoskopicky,ostat	5n423.x	Res.rekta pri uchovaní sfinkteru:predná resekcia:ost.
5n362	Apendektómia:konverzia lsk.-lpt.	5n424.01	Vysoká pred.res.rekta s uch.sfin:otv.ch.s anast.
5n36a	Simultánna APE počas laparotómie z iných dôv.	5n424.02	Vys.pred.res.rekt.s uch.sfin:otv.ch.s enetrst.a sl.uzáv.
5n36b.0	Simult.APE počas lsk.z iných dôv:pom sluč/ligatúry	5n424.21	Vysoká pred.res.rekt.s uchov.sfin:lsk.s anst.
5n36b.1	Simult.APE počas lsk.z i.dôvodov:pom.staplera	5n424.22	Vys.pred.res.rekt.s uch.sfin:lsk.s enetrst.a sl.uz.
5n36b.x	Simultánna APE počas laparoskopie z iných dôvodov:ostatné	5n424.x	Vysoká predná resekcia rekta pri uchovaní sfinkteru:ost.
5n36x	Apendektómia:iná	5n425.01	Hlboká pred.res.rekt.s uch.sfin:otv.ch.s anast.
5n390.0	Dekompresia čreva:laparotomicky	5n425.02	Hlb.pred.res.rekt.s uch.sfin:otv.ch.s enetrst.a sl.uz.
5n390.2	Dekompresia čreva:laparoskopicky	5n425.21	Hlboká pred.res.rekt.s uch.sfin:lsk.s anst.
5n390.4	Dekompresia čreva:zm.lsk.-lpt.	5n425.22	Hlb.pred.res.rekt.s uch.sfin:lsk.s enterst.a sl.uz.
5n391.0	Vloženie/výmena samoex.protézy na čreve:laparotomicky	5n425.x	Hlboká predná resekcia rekta pri uchovaní sfinkteru:ost.
5n391.2	Vloženie/výmena samoex.protézy na čreve:laparoskopicky	5n426.01	Hlb.pred.res.rekt.s uchov.sfin s peran.anst:otv.ch.s anst.
5n391.4	Vlož/vým.samoex.protézy na čreve:konver.lsk na lpt.	5n426.21	Hlb.pred.res.rekt.s uchov.sfin s peran.anst:lsk.s anst.
5n392.0	Adhéziolýza na čreve:laparotomicky	5n426.x	Hlboká pred.res.rekt.s uch.sfin s peranál.anstom:ost.
5n392.2	Adhéziolýza na čreve:laparoskopicky	5n427.01	Rozš.pred.rs.rek s uch.sfin s ods.od sus.org:otv.ch.s anast.
5n392.4	Adhéziolýza na čreve:zm.lsk.-lpt.	5n427.02	Rozš.pr.rs.rek s uch.sfin s ods.od ss.o:ot.ch.s enterst.a sl.uz.
5n392.x	Adhéziolýza na čreve:ostatné	5n427.21	Rozš.pred.res.rek s uch.sfin s ods.od sus.org:lsk.s anast.

5n427.22	Rozš.pred.res.rek s uch.sfin s ods.od ss.o:lsk.s entrost.a sl.uz.	5n47x.x	Iná prim.plast.reknštr.pri anorekt.anom:ost.
5n427.x	Rozšír.pred.res.rek s uchov.sfin s ods.od ss.o:ost.	5n49a	Ligatúra rekta
5n429.01	Iná res.rekta pri uchovaní sfinkteru:otv.ch.s anast.	5n510.0	Atyp.res.chor.tk. pečene, lokálna excízia:lpt.
5n429.02	Iná res.rekta pri uchovaní sfinkteru:otv.ch.s entrost.a sl.uzáv.	5n510.2	Atyp.res.chor.tk. pečene, lokálna excízia:lsk.
5n429.21	Iná res.rekta pri uchovaní sfinkteru:lsk.s anast.	5n510.4	Atyp.res.chor.tk. pečene, lokál.excízia:konv.lsk.-lpt.
5n429.22	Iná res.rekta pri uchovaní sfinkteru:lsk.s entrost.a sl.uzáv.	5n510.x	Atyp.res.chor.tk. pečene, lokálna excízia:ostatné
5n429.x	Iná res.rekta pri uchovaní sfinkteru:ost.	5n511.0	Resekcia endocysty pečene (Echinokokovej cysty):lpt.
5n42a.0	Abdominoperineálna res.rekta bez zachovania sfinkteru:lpt.	5n511.2	Resekcia endocysty pečene (Echinokokovej cysty):lsk.
5n42a.2	Abdominoperin.res.rekta bez zachov.sfinkteru:komb.otv.ch-lsk.	5n511.4	Res.endocysty pečene (Echinokok.cysty):konv.lsk.-lpt.
5n42a.x	Abdominoperineál.res.rekta bez zachovania sfinkteru:ost.	5n511.x	Res.endocysty pečene (Echinokok.cysty):ost.
5n42b	Abdominoper.res.rekta bez zachov.sfinkteru.s odstr.sus.org.	5n512.0	Klinovitá resekcia chorého tkaniva pečene:lpt.
5n42c.1	Abdominosakr.res.rekt.bez zachov.sfinkt:lpt.,abdmnsakr	5n512.2	Klinovitá resekcia chorého tkaniva pečene:lsk.
5n42c.2	Abdmnsakr.res.rekt.bez zachov.sfinkt:komb.lpt-lsk,abdmnsakr	5n512.4	Klinovitá resekcia chorého tkaniva pečene:zm.lsk.-lpt.
5n42c.x	Abdominosakr.res.rekt.bez zachov.sfinkt:iná	5n512.x	Klinovitá resekcia chorého tkaniva pečene:ost.
5n42d	Abdominosakr.res.rekt.bez zachov.sfinkt s odstr.sus.org	5n514.0	Lok.deš.chor.tk.pečene alk.inj.s využ.nav.zobraz.p:lpt.
5n42e	Sakroperineálna res.rekta bez zachovania sfinkteru:	5n514.2	Lok.deš.chor.tk.pečene alk.inj.s využ.nav.zob.postup:lsk.
5n42f	Perineálna res.rekta bez zachovania sfinkteru:	5n514.4	Lok.deš.chor.tk.pečene alk.inj.s využ.nav.zob.p:zm.lsk-lpt
5n42x	Resekcia rekta bez zachovania sfinkteru:ostatné	5n514.x	Lok.deš.chor.tk.pečene alk.inj.s využ.nav.zob.p:os.
5n430	Sutúra po poranení konečníka	5n515.0	Lok.deštr.chor.tk.peč.induk.vysokofrekv.termterap:lpt.
5n431	Plastická rekonštrukcia konečníka	5n515.2	Lok.deštr.chor.tk.peč.induk.vysokofrekv.termterap:lsk.
5n432	Uzavretie jednej dermorektálnej fistuly konečníka	5n515.4	Lok.deštr.chor.tk.peč.induk.vysokofrekv.termterap:zm.lsk.-lpt.
5n433	Abdominálna rektopexia, laparotomicky	5n515.x	Lok.deštr.chor.tk.peč.induk.vysokofrekv.termterap:ost.
5n434	Abdominálna rektopexia, laparoskopicky	5n51x.0	Iná lokálna deštr.chor.tk.pečene:lpt.
5n435	Rektopexie cez zadnú rektotómiu	5n51x.2	Iná lokálna deštr.chor.tk.pečene:lsk.
5n436	Extraanálna resekcia mukózy konečníka (Rehn-Delormeh)	5n51x.4	Iná lokálna deštr.chor.tk.pečene:zm.lsk.-lpt.
5n439	Rekonštrukcia konečníka, ostatné	5n51x.x	Iná lokálna deštr.chor.tk.pečene:ost.
5n43a	Sutúra po poranení anusu a sfinkterového aparátu	5n520	Segmentárna resekcia jedného segmentu pečene
5n43b	Serkláž anusu a sfinkterového aparátu	5n521	Lavostranná hemihepatektómia
5n43c	Sfinkteromyektómia anusu a sfinkterového aparátu	5n522	Pravostranná hemihepatektómia
5n43d	Sfinkterálna plastika anusu a sfinkterového aparátu	5n523	Trisegmentektómia pečene
5n43e	Predĺžovacia plastika anusu a sfinkterového aparátu	5n524	Bisegmentektómia pečene
5n43f	Grazilisova plastika anusu a sfinkterového aparátu	5n525	Resekcia pečene, ďalšie segmentárne kombinácie
5n43g.0	Anoproktálna plast.anusu a sfin.apar:lpt.	5n52x	Anatomická (typická) resekcia pečene:ostatné
5n43g.1	Anoprokt.plastika anusu a sfin.apar:perineál.	5n531	Odstr.hepatál. transplantátu ako samostatný výkon
5n43g.2	Anoprokt.plast.anusu a sfin.apar:lsk.	5n532	Odstr.vlast.tkaniva pečene ako samost.výk.
5n43g.x	Anoprokt.plast.anusu a sfin.apar:ost.	5n533	L-str.bisegmentektómia pečene,Live org.darc.(in vivo)
5n43h	Implantácia umelého análneho sfinkteru	5n534	L-str.hemihepatektómia pre org.darcovstvo počas života
5n43j.0	Vým.umelého anál.sfinkt.a jeho komponen.:cuff	5n535	P-str.hemihepatektómia pre org.darcovstvo počas života
5n43j.1	Vým.umelého anál.sfinkt a spoj.pumpy	5n536	Res.časti peč., ďalšie segm.kombi.pre org.darcov.poč.života
5n43j.2	Vým.umelého anál.sfinkt a balóna	5n53x	Hepatektómia pre transplantáciu, ostatné
5n43j.3	Vým.umelého anál.sfinkt.a 2 komponent.	5n540	Kompletná transplantácia pečene
5n43j.4	Vým.umelého análneho sfinkteru a všetkých komponent.	5n541	Parciálna (Split-Hepar) transplatácia pečene
5n43k	Odstránenie umelého análneho sfinkteru	5n542	Transpl.pečene:lavý hepat.lalok dodatočne k vlast.org.
5n43x	Rekonštrukcia anusu a sfinkt.ap:ost.	5n54x	Transplantácia pečene:ostatné
5n45a	Ligatúra hemoroidov	5n550	Sutúra a opích pečene za účelom hemostázy (po por.)
5n45c	Excízia hemoroidov	5n551	Tamponáda pečene
5n45d	Deštrukcia hemoroidov	5n552	Rekonštrukcia pečene, plastika omenta
5n45e	Operačné ošetrenie hemoroidov so staplerom	5n590.0	Biopsia pečene: laparotomicky
5n45g.0	Ligatúra 1 art.haemoroidalis:bez rektoanál.rekonštr.	5n591.0	Incízia pečene:bez ďalších výkonov
5n45g.1	Ligatúra 1 artérie haemoroidalis:rektoanál.rek.[R-a-r]	5n591.1	Incízia pečene:drenáž
5n461	Sfinkterotómia laterálna	5n591.x	Incízia pečene:iná
5n462	Sfinkterotómia mediálna	5n610	Excízia zbytkového kýpťa ductusu cysticus
5n46x	Sfinkterotómia, ostatné	5n611.0	Cholecystotómia:laparotomicky
5n470.0	Predná anorektoplastika pri anorektál.anomáliách:lpt.	5n611.2	Cholecystotómia:laparoskopicky
5n470.1	Predná anorektoplastika pri anorekt.anomáliách:perineálna	5n611.3	Cholecystotómia:konv.lsk.-lpt.
5n470.x	Predná anorektoplastika pri anorektálnych anomáliách:iná	5n612	Cholecystostómia
5n471.0	Zad.sag.anrektopl pri anorekt.anom.[PSARP]:lpt.	5n613.1	Biliodigestívna anastomóza k duodenu
5n471.1	Zad.sag.anrektopl pri anorekt.anom.:perineál.	5n613.2	Biliodigestívna anastomóza k jejunu
5n471.x	Zad.sag.anrktpl pri anorekt.anm.[PSARP](Pen,de Vries):ost.	5n613.3	Biliodigestívna anastomóza k jejunu,interpoz.čr.klučky
5n472.0	Zad.sag.anrktpl.[PSARP]s uzáv.fis.k močovoph.sy:lpt.	5n613.4	Biliodigestívna anastomóza k jejunu s Roux-Y
5n472.1	Zad.sag.anrektpl.[PSARP]s uzáv.fis.k močovoph.sy:perineál.	5n613.5	Biliodigestívna anastomóza:ostatné
5n472.x	Zad.sag.anrektpl.[PSARP]s uzáv.fis.k močovoph.sy:ost.	5n61x	Ostatná excízia a resekcia ch.zm.tk.žilových ciest
5n473.0	Zad.sag.anrektpl.[PSARP]s kor.malf.vaginy.tk.l.p:lpt.	5n620.0	Cholecystektómia jednoduch.bez revízie žilových ciest:lpt.
5n473.1	Zad.sag.anrektpl.[PSARP]s kor.malf.vaginy.tk.l.p:perineál.	5n620.2	Cholecystektómia jednoduch.bez revízie žilových ciest:lsk.
5n473.x	Zad.sag.anrktplast.[PSARP]s korekt.malf.vaginy.tk.l.p:ost.	5n620.4	CHE jednod.bez revízie žilových ciest:konv.lsk.-lpt.
5n474	Abdominoperin.plast.OP pried'ahom pri anorekt.anomál.	5n621.0	Cholecystektómia jednoduchá s revíziou žilových ciest:lpt.
5n475	Sakroabdominoperineál.plast.OP pried'ahom pri anorekt.anom.	5n621.2	Cholecystektómia jednoduchá s revíziou žilových ciest:lsk.
5n476	Análna perineálna plastika pri anorektálnych anomáliách	5n621.4	CHE jednoduchá s revíziou žilových ciest:konv.lsk.-lpt.
5n47x.0	Iná prim.plast.reknštr.pri anorekt.anom:lpt.	5n623	Cholecystektómia:rozšírená
5n47x.1	Iná prim.plast.reknštr.pri anorekt.anom:perineál.	5n624.1	CHE simultánne bez oper.rev.žil.ciest,počas 1lpt.z i.döv.

5n624.2	CHE simultánne s oper.rev.žilč.ciest.počas 1 lpt.z i.döv.	5n69a.2	Odstr.aloplast.materiálu na žilč.cest:lsk.
5n625.1	CHE simultánne bez oper.rev.žilč.ciest.počas 1 lsk.z i.döv.	5n69a.4	Odstr.aloplast.mat.na žilč.cest:konv.lsk.-lpt.
5n625.2	Cholecystektómia simulť.s op.rev.žil.c..počas 1 lsk.z in.d.	5n69b.0	Hemostáza žilčových ciest:lpt.
5n62x	Cholecystektómia:ostatné	5n69b.2	Hemostáza žilčových ciest:lsk.
5n640.00	Vsun./vým.1samoexpand.a nepokryt.stentu v žilč.c:lpt.	5n69b.4	Hemostáza žilčových ciest:zm.lsk.-lpt.
5n640.01	Vsun./vým.1samoexp.a nepokryt.stentu v žilč.c:lsk.	5n69c.0	Revízia žilč.ciest ako samost.výk:lpt.
5n640.02	Vsun./vým.1samoexp.a nepokryt.stentu v žilč.c:konv.lsk-lpt.	5n69c.2	Revízia žilč.ciest ako samost.výk:lsk.
5n640.10	Vsun./vým.2samoexpand.a nepokryt.stentov v žilč.c:lpt.	5n69c.4	Revízia žilč.ciest ako samost.výk:zm.lsk.-lpt.
5n640.11	Vsun./vým.2samoexp.a nepokryt.stentov v žilč.c:lsk.	5n69d.0	Vsun.protézy bez samoexpand.schop.do žilč.ciest:lpt.
5n640.12	Vsun./vým.2samoexp.a nepokryt.stentov v žilč.c:konv.lsk-lpt.	5n69d.2	Vsun.protézy bez samoexpand.schop.do žilč.ciest:lsk.
5n640.20	Vsun./vým.3samoexpand.a nepokryt.stentov v žilč.c:lpt.	5n69d.4	Vsun.protézy bez samoexpand.schop.do žilč.ciest:zm.lsk.-lpt.
5n640.21	Vsun./vým.3samoexp.a nepokryt.stentov v žilč.c:lsk.	5n69e.0	Vsun.2/viac protéz bez samoexpand.sch.do žilč.ciest:lpt.
5n640.22	Vsun./vým.3samoexp.a nepokryt.stentov v žilč.c:konv.lsk-lpt.	5n69e.2	Vsun.2/viac protéz bez samoexpand.sch.do žilč.ciest:lsk.
5n640.30	Vsun./vým.4+samoexpand.a nepokryt.stentov v žilč.c:lpt.	5n69e.4	Vsun.2/viac protéz bez samoexp.sch.do žilč.c:zm.lsk.-lpt.
5n640.31	Vsun./vým.4+samoexp.a nepokryt.stentov v žilč.c:lsk.	5n69f.0	Vým.protézy bez samoexpand.schop.v žilč.cestách:lpt.
5n640.32	Vsun./vým.4+samoexp.a nepokryt.stentov v žilč.c:konv.lsk-lpt.	5n69f.2	Výmena protézy bez samoexpand.schop.v žilč.cestách:lsk.
5n641.00	Vsun./vým.1samoexp.a pokryt.stent-prot.v ž.c:lpt.	5n69f.4	Vým.protézy bez samoexpand.schop.v žilč.cestách:zm.lsk.-lpt.
5n641.01	Vsun./vým.1samoexp.a pokryt.stent-protéz.v žilč.c:lsk.	5n69g	Sutúra žilčovodov (po poranení)
5n641.02	Vsun./vým.1samoexp.a pokryt.stent-prot.v ž.c:konv.lsk-lpt.	5n69j	Zrušenie biliidigestívnej anastomózy na žilčniku a žilčovodoch
5n641.10	Vsun./vým.2samoexp.a pokryt.stent-protéz.v žilč.c:lpt.	5n69k	Premena biliidig.anast.na žilčniku a žilč.c.z reflux.na antiref.
5n641.11	Vsun./vým.2samoexp.a pokryt.stent-prot.v ž.c:lsk.	5n69l	Revízia anastomózy žilčových ciest
5n641.12	Vsun./vým.2samoexp.a pokryt.stent-prot.v ž.c:konv.lsk-lpt.	5n69m	Uzavretie fistuly ductus choledochus
5n641.20	Vsun./vým.3samoexp.a pokryt.stent-prot.v ž.c:lpt.	5n69x.0	Ostat.operácie na žilč.cestách:lpt.
5n641.21	Vsun./vým.3samoexp.a pokryt.stent-protéz.v žilč.c:lsk.	5n69x.2	Ostat.operácie na žilč.cestách:lsk.
5n641.22	Vsun./vým.3samoexp.a pokryt.stent-prot.v ž.c:konv.lsk-lpt.	5n69x.4	Ostat.operácie na žilč.cestách:zm.lsk.-lpt.
5n641.30	Vsun./vým.4+samoexp.a pokryt.stent-prot.v žilč.c:lpt.	5n710.0	Incízia pankreasu bez ďalších výkonov
5n641.31	Vsun./vým.4+samoexp.a pokryt.stent-prot.v žilč.c:lsk.	5n710.1	Drenáž pankreasu
5n641.32	Vsun./vým.4+samoexp.a pokryt.stent-prot.v ž.c:konv.lsk-lpt.	5n710.2	Incízia pankreasu s odstránením konkrementov
5n64x.0	Vsun./vým.samoexp.st/prot.v žilč.c:ost.stenty:lpt.	5n710.x	Incízia, drenáž pankreasu, ostatné
5n64x.1	Vsun./vým.samoexp.st/prot.v žilč.c:ost.stenty:lsk.	5n711	Excízia chorého tkaniva pankreasu
5n64x.2	Vsun./vým.samoexp.st/prot.v žilč.c:ost.stenty:konv.lsk.-lpt.	5n712.0	Deštrukcia chor.tkaniva pankreasu bez laváže
5n650.0	Dilatácia na Oddiho sfinkteri a Papilla duodeni major:lpt.	5n712.1	Deštrukcia chor.tkaniva pankreasu s lavážou
5n650.4	Dilat.na Oddiho sfinkteri a Pap.duodeni major:konv.lsk.-lpt.	5n715	Ost.lok.excízia a deštr.chor.tkanív pankreasu
5n650.x	Dilatácia na Oddiho sfinkteri a Papilla duodeni major:ost.	5n71a	Vnúťorná drenáž pankreasu, pankreatogastrostómia
5n651.0	Inciz.Oddi sf.a Papilla duodeni major[papilotómia]:lpt.	5n71b	Vnúťorná drenáž pankreasu, pankreatoduodenostómia
5n651.2	Inciz.Oddi sf.a Papilla duodeni major[papilotómia]:lsk.	5n71c	Vnúťorná drenáž pankreasu, pankreatojejunostómia
5n651.4	Inciz.Oddi sf.a Papilla d.major[papilotómia]zm.lsk.-lpt.	5n71x	Vnúťorná drenáž pankreasu, ostatné
5n651.x	Inciz.Oddi sf.a Papilla d.major[papilotómia]:ost.	5n720.0	Enukleácia tumoru pankreasu:lparotomicky
5n652.0	Ost.incízie (s duodent) na Oddi sf.a Papilla d.major:lpt.	5n720.2	Enukleácia tumoru pankreasu:lparoskopicky
5n652.2	Ost.incízie (s ddnt) na Oddi sf.a Papilla d.major:lsk.	5n721.0	Parciál.l-str.pankreatektómia bez anastomózy:lpt.
5n652.4	Ost.incízie (s ddnt) na Oddi sf.a Pap.d.major:zm.lsk.-lpt.	5n721.2	Parciál.l-str.pankreatektómia bez anastomózy:lsk.
5n652.x	Ost.incízie (s ddnt) na Oddi sf.a Papilla d.major:ost.	5n721.4	Parciál.l-str.pankreatektómia bez anastomózy:zm.lsk.-lpt.
5n653.0	Deštrukcia chor.tk.Papilla duodeni major:lpt.	5n722	Parc.res.hlavy pankreasu:zachov.pyloru
5n653.2	Deštrukcia chor.tk.Papilla duodeni major:lsk.	5n723	Parc.res.hlavy pankreasu:zachov.duodena
5n653.4	Deštrukcia chor.tk.Papilla duodeni major:zm.lsk.-lpt.	5n724	Segmentárna pankreatektómia
5n653.x	Deštrukcia chor.tk.Papilla duodeni major:ost.	5n725	Parciálna pankreaektómia s čiastočnou resekciovou žalúdku
5n655.0	Ost.exciz./deštr.na Oddi sf.a na Papilla d.major:lpt.	5n72a	Tot.pankreatektómia:s parciálnou resekciovou žalúdku
5n655.2	Ost.exciz./deštr.na Oddi sf.a na Papilla d.major:lsk.	5n72b	Tot.pankreatektómia:zachov.pyloru
5n655.4	Ost.exciz./deštr.na Oddi sf.a na Papilla d.major:zm.lsk.-lpt.	5n72c	Tot.pankreatektómia:zachov.duodena
5n655.x	Ost.exciz./deštr.na Oddi sf.a na Papilla d.major:ostatné	5n72d	Tot.pankreatektómia:ostránenie transplantátu pankreasu
5n65x.0	Iné OP na Oddi sf. a na Papilla d. major:lpt	5n72x.0	Parciálna pankreatektómia, ostatné
5n65x.2	Iné OP na Oddi sf. a na Papilla d. major:lsk.	5n72x.1	Totálna pankreatektómia, ostatné
5n65x.4	Iné OP na Oddi sf. a na Papilla d. major:konv.lsk.-lpt.	5n740	Anastomóza ductus pankreatikus:k žalúdku
5n65x.x	Iné OP na Oddi sf. a na Papilla d. major:ost.	5n741	Anastomóza ductus pankreatikus:k jejunu
5n690.0	Incízia ductus choledochus:lpt.	5n742	Anastomóza ductus pankreatikus:k duodenu
5n690.2	Incízia ductus choledochus:lsk.	5n743	Anastom.d.pancreat:k jejunu,s Roux-Y-anastm.
5n690.4	Incízia ductus choledochus:konv.lsk.-lpt.	5n74a	Transpl.pankr:inj.z pankreat.tk.(transpl.pankr.ostrov)
5n692.0	Odstránenie konkrementu zo žilčových ciest:lpt.	5n74b	Transplantácia pankreasu (celý orgán)
5n692.2	Odstránenie konkrementu zo žilčových ciest:lsk.	5n74c	Transplantácia pankreasu a obličky
5n692.4	Odstránenie konkrementu zo žilčových ciest:konv.lsk.-lpt.	5n74x	Anastomóza ductus pankreaticus:ostatné
5n693.0	Excízia žilčových ciest:lpt.	5n790.0	Incízia ductus pancreaticus:lpt.
5n693.2	Excízia žilčových ciest:lsk.	5n790.2	Incízia ductus pancreaticus:lsk.
5n693.4	Excízia žilčových ciest:konv.lsk.-lpt.	5n790.4	Incízia ductus pancreaticus:konv.lsk.-lpt.
5n694.0	Deštrukcia žilčových ciest:lpt.	5n790.x	Incízia ductus pancreaticus:ostatné
5n694.2	Deštrukcia žilčových ciest:lsk.	5n791.0	Incízia papily pankreasu (papilotómia):lpt.
5n694.4	Deštrukcia žilčových ciest:konv.lsk.-lpt.	5n791.x	Incízia papily pankreasu (papilotómia):ostatné
5n695.0	Drenáž na žilčových cestách:lpt.	5n792.0	Odstr.konkrementu z ductus pancreatic:lpt.
5n695.2	Drenáž na žilčových cestách:lsk.	5n792.x	Odstr.konkrementu z ductus pancreatic:ost.
5n695.4	Drenáž na žilčových cestách:konv.lsk.-lpt.	5n793.0	Excízia ductus pancreaticus:lpt.
5n69a.0	Odstr.aloplast.materiálu na žilč.cest:lpt.	5n793.x	Excízia ductus pancreaticus:ostatné



5n794.0	Deštrukcia ductus pancreaticus:lpt.	5n832	Uzavretie umbilikálnej hernie s autogen.mat.
5n794.x	Deštrukcia ductus pancreaticus:ostatné	5n833.0	Uzavretie umbilikálnej hernie s alopl.mat:lpt.
5n795.0	Drenáž ductus pancreaticus:lpt.	5n833.1	Uzav.umb.her.s alopl.mat:lsk.transperitoneálne
5n795.x	Drenáž ductus pancreaticus:ostatné	5n833.2	Uzav.umb.her.salopl.mat:esk.,tot.extraperit.pristup
5n79a.0	Dilatácia pankreatických vývodov:lpt.	5n833.x	Uzavretie umbilikálnej hernie s alopl.mat:ostatné
5n79a.x	Dilatácia pankreatických vývodov:ostatné	5n83x	Uzavretie umbilikálnej hernie:ostatné
5n79b.0	Odstr.aloplast.materiálu z pankreat.vývodov:lpt.	5n840	Uzavretie epigastrickej hernie bez plastiky
5n79b.x	Odstr.aloplast.materiálu z pankreat.vývodov:ost.	5n841	Uzavretie epigastrickej hernie s plastikou
5n79c.0	Hemostáza na pankrease a pankreatických cestách:lpt.	5n842	Uzavretie epigastrickej hernie:s autogen.mat.
5n79c.x	Hemostáza na pankrease a pankreatických cestách:ost.	5n843.0	Uzavretie epigastrickej hernie s alopl.mat:lpt.
5n79d.0	Revízia na pankrease a pankr.c.ako samost.výk:lpt.	5n843.1	Uzavretie epigastr.her.s alopl.mat:lsk.transperitoneál.
5n79d.x	Revízia na pankrease a pankr.c.ako samost.výk:ostatné	5n843.2	Uzav.epigastr.her.s alopl.mat:esk.,tot.extraperit.prist.
5n79g.0	Vsun.samoexp.protézy na pankrease a pankr.c:laparot.	5n843.x	Uzavretie epigastrickej hernie s alopl.mat:ostatné
5n79g.x	Vsun.samoexp.protézy na pankrease a pankr.c:ost.	5n84x	Uzavretie epigastrickej hernie:ostatné
5n79h.0	Vsun.protézy bez samoexp.schop.pankreas a pankr.c:lap	5n850	Uzavretie hernie v jazve bez plastiky
5n79h.x	Vsun.protézy bez samoexp.schop.pankreas a pankr.c:ost.	5n851	Uzavretie hernie v jazve s plastikou
5n79j.0	Výmena samoexp.protézy na pankrease a pankr.c:laparot.	5n852	Uzavretie hernie v jazve s autológ.mat.
5n79j.x	Výmena samoexp.protézy na pankrease a pankr.c:ost.	5n853	Uzavretie hernie v jazve s alogén.mat.
5n79k.0	Vým.protézy bez samoexp.schop.pankreas a pankr.c:lap	5n854.1	Uzavretie hernie v jazve s alopl.mat:lsk.transperitoneálne
5n79k.x	Vým.protézy bez samoexp.schop.pankreas a pankr.c:ost.	5n854.3	Uzavr.her.v jazve s alopl.mat:otv.ch.ako posil.br.st.
5n79m.0	Sutúra na pankrease a pankr.cestách po poranení:lpt.	5n854.4	Uzavr.her.v jazve s alopl.mat:otv.ch.ako náhr.bruš.st.
5n79m.2	Sutúra na pankrease a pankr.cestách po poranení:lsk.	5n854.x	Uzavretie hernie v jazve s alopl.mat:ostatné
5n79m.4	Sutúra na pankrease a pankr.cestách po poran.:konv.lsk.-ltp.	5n85x	Uzavretie hernie v jazve:ostatné
5n79m.x	Sutúra na pankrease a pankr.cestách po poranení:osta.	5n860	Uzáv.VVCH bruš.steny bez plastiky (prim.uzavr.bruš.st)
5n79x.0	Iné OP na pankrease a pankr.cest:lpt.	5n861	Uzáver VVCH brušnej steny s plastikou
5n79x.2	Iné OP na pankrease a pankr.cest:lsk.	5n862	Uzáv.VVCH br.st.(omfalok.,laparosch) s autológ.mat.
5n79x.4	Iné OP na pankrease a pankr.cest:zm.lsk.-lpt.	5n863	Uzáv.VVCH bruš.steny s alog.mat.
5n79x.x	Iné OP na pankrease a pankr.cest:ostatné	5n864	Uzáv.VVCH bruš.steny s alopl.mat.
5n810.0↔	Uzav.ingv.hernie bez pl:s vys.podv.v.her.a čiast.res.	5n86x	Iné uzávery VVCH bruš.steny
5n810.1↔	Uzavr.ingv.her.bez plast:s res.sten.hydrokély	5n870	Uzavretie diafragmatickej hernie bez plastiky
5n810.2↔	Uzavr.ingv.her.bez plas:s funikulol.a disl.semenn.	5n871	Uzavretie diafragmatickej hernie s plastikou
5n810.3↔	Uzavr.ingv.her.bez plas:bez d.výkonov:bez d.výk.	5n872	Uzavretie diafragmatickej hernie s autogen.m.
5n810.x↔	Uzavretie ingv.hernie bez plastiky:ostatné	5n873	Uzavretie diafragmatickej hernie s alogén.m.
5n811↔	Uzavretie inguinálnej hernie s plastikou	5n874.0	Uzavr.diafragm.her.s alopl.mat:lpt.
5n812↔	Uzavr.ingv.hernie s autológ.materiálom	5n874.1	Uzavr.diafr.hernie s alopl.mat:lsk.transperit
5n813.0↔	Uzavretie ingvin.hernie s alopl.mat:lpt.	5n874.2	Uzav.diafr.her.s alopl.mat:esk.totál.extraperit.p.
5n813.1↔	Uzavretie ingv.hernie s alopl.mat:lsk.transperitoneálne	5n874.3	Uzav.diafr.hernie s alopl.mat:transtorak.
5n813.2↔	Uzavretie ingv.hernie s alopl.mat:endosk,tot.extraperit.pr.	5n874.4	Uz.diafragmat.her.s alopl.mat:torakoabd.
5n813.x↔	Uzavretie ingv.her.s alopl.mat:ost.	5n874.5	Uzavr.diafr.her.s alopl.mat:torakoskop.
5n814↔	Uzavr.ingv.her.s res.čreva bez dodat.lprt.	5n874.x	Uzavr.diafragm.her.s alopl.mat:ost.
5n815.0↔	Uzavr.ingv.her.pri recid.s plast.bez funik.-orchidolýzy	5n875	Uzavr.diafragm.hernie pri recidíve bez plast.
5n815.1↔	Uzavr.ingv.her.pri recidíve,s plast.s funikulo-orchidolýzou	5n876	Uzavr.diafragm.hernie pri recidíve s plast.
5n816↔	Uzavretie ingv.hernie pri recidíve,s autolog.mat.	5n877	Uzavr.diafragm.hernie pri recidíve s autológ.m.
5n817.0↔	Uzavretie ingv.hernie:pri recidíve,s alopl.mat:lpt.	5n878	Uzavr.diafragm.hernie pri recidíve s alogén.m.
5n817.1↔	Uzavr.ingv.her.pri recid.s alopl.mat:lsk.transperit.	5n879.0	Uzavr.diafragm.her.pri recidíve s alopl.mat:lpt.
5n817.2↔	Uzavr.ingv.her.pri recid.s alopl.mat:esk,tot.extraperit.p.	5n879.1	Uz.diafr.hernie pri recid.s alopl.mat:lsk,transperiton.
5n817.x↔	Uzavretie ingv.hernie:pri recidíve,s alopl.mat:ost.	5n879.2	Uz.diafr.hernie pri recid.s alopl.mat:esk,tot.extraperit.prist
5n818↔	Uzavr.ingv.her.pri recid.s alopl.mat:s res.čr.bez dod.laparot.	5n879.3	Uzavr.diafr.hernie pri recid.s alopl.mat:transtorak.
5n81x↔	Uzavretie ingv.hernie:pri recidíve,s alopl.mat:ostatné	5n879.4	Uzavr.diafr.hernie pri recid.s alopl.mat:torakoabdom.
5n820↔	Uzavretie femorál.hernie bez plastiky	5n879.5	Uzavr.diafr.hernie pri recid.s alopl.mat:torakoskop.
5n821↔	Uzavretie femorálnej hernie s plastikou	5n879.x	Uzavretie diafragmat.hernie pri recidíve s alopl.mat:ost.
5n822↔	Uzavretie femorálnej hernie s autogen.mat.	5n87x	Uzavretie diafragmatickej hernie:ostatné
5n823.0↔	Uzavretie femorálnej hernie s alopl.mat:otv.ch.	5n890	Uzavretie ďal.abdominálnych hernií bez plast.
5n823.1↔	Uzavr.fem.her.s aloplast.mat:lsk.transperit.	5n891	Uzavretie ďalších abdominálnych hernií s plastikou
5n823.2↔	Uzavr.fem.her.s alopl.mat:esk.,tot.extraperit.prist.	5n892	Uzavretie ďalších abdominálnych hernií s autogen.mat.
5n823.x↔	Uzavretie femorálnej hernie s alopl.mat:ost.	5n893.0	Uzavretie ďal.abdom.hernií alopl.mat:lpt.
5n824↔	Uzavr.femor.her.s reseck.čr.bez dodatoč.laparot.	5n893.1	Uzavr.ď.abdom.hernií s alopl.mat:prsk.transperit.
5n825↔	Uzavretie femorál.hernie pri recidíve:s plastikou	5n893.2	Uzavr.ď.abd.her.s alopl.mat,esk,tot.extraperit.p.
5n826↔	Uzavretie femor.hernie pri recidíve:s autológ.mat.	5n893.x	Uzavretie ďalších abdominálnych hernií s alopl.mat:ost.
5n827.0↔	Uzavretie femorálnej hernie:pri recidíve,s alopl.mat:lpt.	5n89x	Ostatné uzavretie ďalších abdom.hernií:ostatné
5n827.1↔	Uzavr.fem.her.pri recid.s alopl.mat:lsk.transperit.	5n910	Biopsia peritonea:laparotomicky
5n827.2↔	Uzavr.fem.her.pri recid,endsk,tot.extrperit.	5n911	Exploratívna laparotómia
5n827.x↔	Uzavretie femor.hernie:pri recidíve:ostatné	5n912	Laparotómia s drenážou
5n828↔	Uzavr.fem.her.pri recid.s reseck.čr.bez dodat.laparot.	5n913	Relaparotómia
5n82x↔	Uzavretie femorálnej hernie:pri recidíve,s alopl.mat:ost.	5n914	Second-look-laparotómia
5n830.1	Uzavr.umb.her.bez plastiky:s extirpáciou pupoč.cysty	5n915	Exploratívna lumbotómia
5n830.2	Uzavr.umb.her.bez plast.s odstr.urachu	5n916	Opakovaná lumbotómia
5n830.3	Uzav.umb.her.bez plas. bez ďalších výkonov	5n91x	Laparotómia a lumbotómia, ostatné
5n830.x	Uzavretie umbilikálnej hernie bez plastiky:ostatné	5n920.1	Incízia brušnej steny:explorácia
5n831	Uzavretie umbilikálnej hernie s plastikou	5n920.2	Incízia brušnej steny:extraperitoneálna drenáž

5n920.3	Incízia brušnej steny:odstránenie cudz.t.	5o108.4↔	Transureteropyelostómia:lsk.
5n920.x	Incízia brušnej steny:ostatné	5o108.x↔	Transureteropyelostómia:ostatné
5n921	Excízia ch.zm.tk.brušnej steny	5o109.1↔	Uzavretie nefrostómie:lpt.
5n922	Omfalektómia chor.zm.tkaniva bruš.steny	5o109.2↔	Uzavretie nefrostómie:lumbt.
5n923	Deštrukcia chorob.zmen.tk.brušnej steny	5o109.4↔	Uzavretie nefrostómie:lsk.
5n929	Excízia a deštrukcia ch.zm.tk.bruš.steny:iné	5o109.x↔	Uzavretie nefrostómie:ostatné
5n92a	Excízia appendix epiploica	5o10a.1↔	Dilatácia zúž.nefrostom.kanála:lpt.
5n92b	Resekcia mesentéria	5o10a.2↔	Dilatácia zúž.nefrostom.kanála:lumbt.
5n92c	Omentektómia peritoneálneho tkaniva	5o10a.4↔	Dilatácia zúž.nefrostom.kanála:lsk.
5n92d.0	Parciál.parietálna peritoneálna ektómia peritoneál.tk.	5o10a.x↔	Dilatácia zúž.nefrostom.kanála:ostatné
5n92d.1	Subtotál.parietál.peritoneálna ektómia peritoneál.tk.	5o10x.1↔	Iná rekonštrukcia obličky:lpt.
5n92d.2	Lok.parietálna peritoneálna ektómia peritoneál.tk.	5o10x.2↔	Iná rekonštrukcia obličky:lumbt.
5n92e	Res.tk.z.bruš.reg.bez orgán.priadenia:intraperit.	5o10x.4↔	Iná rekonštrukcia obličky:lsk.
5n92x	Incízie,excízie,deštrukcie chor.tkaniva brušnej steny:ost.	5o10x.x↔	Iná rekonštrukcia obličky:ostatné
5n930	Sutúra brušnej steny po poranení	5o110.1↔	Radikálna nefrektómia:lpt.
5n931	Sutúra mesenteria,omenti majus al.minus po zranení	5o110.2↔	Radikálna nefrektómia:lumbt.
5n932.1	Plast.rekonštr.bruš.steny s autológym materiálom	5o110.3↔	Radikálna nefrektómia:torakoabd.
5n932.2	Plast.rekonštr.bruš.steny s aloplastickým materiálom	5o110.4↔	Radikálna nefrektómia:lsk.
5n932.x	Plast.rekonštr.bruš.steny, ostatné	5o110.5↔	Radikálna nefrektómia:roboticky
5n933	Plastická rekonštrukcia omenta	5o110.6↔	Radikálna nefrektómia s použ.mimotelového obehu
5n934.1	Plast.OP diastázy priamych br.sval.	5o110.x↔	Radikálna nefrektómia:ostatné
5n934.2	Plast.OP diast.priam.br.sval.s op.umb.her.	5o111.1↔	Radikálna nefrektómia s ureterektómiou:lpt.
5n93x	Plast.rekonštr.brušnej steny a peritonea:ostatné	5o111.2↔	Radikálna nefrektómia s ureterektómiou:lumbt.
5n991.1	Sekundárne uzavretie brušnej steny	5o111.4↔	Radikálna nefrektómia s ureterektómiou:lsk.
5n991.2	Definitívne uzavretie brušnej steny	5o111.5↔	Radikálna nefrektómia s ureterektómiou:rob.
5n991.x	Ostatné uzávery brušnej steny a peritonea	5o111.x↔	Radikálna nefrektómia s ureterektómiou:ostatné
5n993	Odstránenie cudzieho telesa z brušnej dutiny	5o112.1↔	Radik.nefrektómia.s esk.vytiahn.močovodu vr.reg.LNE:lpt.
5n994	Vsunutie peritoneovaskulárneho shuntu	5o112.2↔	Radik.nefrektómia.s esk.vytiahn.močov.vr.reg.LNE:lumbt.
5n995	Implantácia katérového systému v brušnej dutine	5o112.4↔	Radik.nefrektómia.s esk.vytiahn.močov.vr.reg.LNE:lsk.
5n996	Revízia katérového systému v brušnej dutine	5o112.5↔	Radik.nefrektómia.s esk.vytiahn.močov.vr.reg.LNE:rob.
5n997	Odstránenie katérového systému z brušnej dutiny	5o112.x↔	Radik.nefrektómia.s esk.vytiahn.močov.vr.reg.LNE:ostatné
5n998.0	Laparoskopia s drenážou	5o113.4↔	Nefrektómia pre nenádorové ochor.rukou asist:lsk.
5n998.1	Laparoskopia s adheziolýzou	5o114.4↔	Ureteronefektómia pre nenádorové ochor:lsk.
5o100.1↔	Sutúra obličky po poranení:laparotomicky	5o115.01↔	Nefrektómia transplantovanej obličky:lpt.
5o100.2↔	Sutúra obličky po poranení:lumbotomicky	5o115.02↔	Nefrektómia transplantovanej obličky:lumbt.
5o100.4↔	Sutúra obličky po poranení:laparoskopicky	5o115.04↔	Nefrektómia transplantovanej obličky:lsk.
5o100.x↔	Sutúra obličky po poranení:ostatné	5o115.0x↔	Nefrektómia transplantovanej obličky:ostatné
5o101.1↔	Plastická rekonštrukcia obličky:laparotomicky	5o115.11↔	Nefrektómia pre transpl.od živého darcu:lpt.
5o101.2↔	Plastická rekonštrukcia obličky:lumbotomicky	5o115.12↔	Nefrektómia pre transpl.od živého darcu:lumbt.
5o101.4↔	Plastická rekonštrukcia obličky:laparoskopicky	5o115.14↔	Nefrektómia pre transpl.od živého darcu:lsk.
5o101.x↔	Plastická rekonštrukcia obličky:ostatné	5o115.1x↔	Nefrektómia pre transpl.od živého darcu:ostatné
5o102.1↔	Uzavretie fistuly obličky:laparotomicky	5o116.1↔	Nefrektómia bez ďalších výkonov:lpt.
5o102.2↔	Uzavretie fistuly obličky:lumbotomicky	5o116.2↔	Nefrektómia bez ďalších výkonov:lumbt.
5o102.4↔	Uzavretie fistuly obličky:laparoskopicky	5o116.4↔	Nefrektómia bez ďalších výkonov:lsk.
5o102.x↔	Uzavretie fistuly obličky:ostatné	5o116.5↔	Nefrektómia bez ďalších výkonov:roboticky
5o103.1↔	Oddelenie podkovovitej obličky:laparotomicky	5o116.x↔	Nefrektómia bez ďalších výkonov:ostatné
5o103.2↔	Oddelenie podkovovitej obličky:lumbotomicky	5o117.1↔	Nefrektómia s ureterektómiou:lpt.
5o103.4↔	Oddelenie podkovovitej obličky:laparoskopicky	5o117.2↔	Nefrektómia s ureterektómiou:lumbt.
5o103.x↔	Oddelenie podkovovitej obličky:ostatné	5o117.4↔	Nefrektómia s ureterektómiou:lsk.
5o104.1↔	Plastika obličkovej panvičky:laparotomicky	5o117.5↔	Nefrektómia s ureterektómiou:roboticky
5o104.2↔	Plastika obličkovej panvičky:lumbotomicky	5o117.x↔	Nefrektómia s ureterektómiou:ostatné
5o104.4↔	Plastika obličkovej panvičky:laparoskopicky	5o11x.1↔	Iná nefrektómia:laparotomicky
5o104.5↔	Plastika obličkovej panvičky:roboticky	5o11x.2↔	Iná nefrektómia:lumbotomicky
5o104.x↔	Plastika obličkovej panvičky:ostatné	5o11x.3↔	Iná nefrektómia:torakoabd.
5o105.1↔	Ureterokalikostómia:laparotomicky	5o11x.4↔	Iná nefrektómia:lsk.
5o105.2↔	Ureterokalikostómia:lumbotomicky	5o11x.5↔	Iná nefrektómia:roboticky
5o105.4↔	Ureterokalikostómia:laparoskopicky	5o11x.x↔	Iná nefrektómia:ostatné
5o105.5↔	Ureterokalikostómia:roboticky	5o120.1↔	Parciálna resekcia obličky:lpt.
5o105.x↔	Ureterokalikostómia:ostatné	5o120.2↔	Parciálna resekcia obličky:lumbt.
5o106.1↔	Ureteropyelostómia:laparotomicky	5o120.4↔	Parciálna resekcia obličky:lsk.
5o106.2↔	Ureteropyelostómia:lumbotomicky	5o120.5↔	Parciálna resekcia obličky:roboticky
5o106.4↔	Ureteropyelostómia:laparoskopicky	5o120.x↔	Parciálna resekcia obličky:ostatné
5o106.5↔	Ureteropyelostómia:roboticky	5o121.1↔	Parciálna resekcia obličky s ureterektómiou:lpt.
5o106.x↔	Ureteropyelostómia:ostatné	5o121.2↔	Parc.res.obličky s ureterektómiou:lumbt.
5o107.1↔	Pyelopyelostómia pri zdvoj.syst:lpt.	5o121.4↔	Parciálna resekcia obličky s ureterektómiou:lsk.
5o107.2↔	Pyelopyelostómia pri zdvoj.syst:lumbt.	5o121.5↔	Parciálna resekcia obličky s ureterektómiou:rob.
5o107.4↔	Pyelopyelostómia pri zdvoj.syst:lsk.	5o121.x↔	Parc.resekcia obličky s ureterektómiou:ostatné
5o107.x↔	Pyelopyelostómia pri zdvoj.syst:ostatné	5o122.1↔	Parc.res.obličky s chladiacou perfúziou:lpt.
5o108.1↔	Transureteropyelostómia:lpt.	5o122.2↔	Parc.res.obličky s chladiacou perfúziou:lumbt.
5o108.2↔	Transureteropyelostómia:lumbt.	5o122.4↔	Parc.res.obličky s chladiacou perfúziou:lsk.

5o122.x↔	Parc.res.obličky s chladiacou perfúziou:ostatné	5o203.x↔	Uzavretie ureteroenterálnej fistuly:ostatné
5o12x.1↔	Iná parciálna resekcia obličky:lpt.	5o204.0↔	Ureterovezikoneoimplantácia s modelážou močovodu:otv.
5o12x.2↔	Iná parciálna resekcia obličky:lumbt.	5o204.4↔	Ureterovezikoneoimplantácia s modelážou močovodu:lsk.
5o12x.4↔	Iná parciálna resekcia obličky:lsk.	5o204.x↔	Ureterovezikoneoimplantácia s modelážou močovodu:ost.
5o12x.5↔	Iná parciálna resekcia obličky:roboticky	5o205.0↔	Protireflux.plastika močovodu:otv.chir.
5o12x.x↔	Iná parciálna resekcia obličky:ostatné	5o205.4↔	Protireflux.plastika močovodu:lsk.
5o131.1↔	Nefrostómia:lpt.	5o205.x↔	Protirefluxová plastika močovodu:ost.
5o132.0↔	Odstránenie konkrementu z obličky:otv.ch.	5o206.0↔	Trans-ureteroureterostómia:otv.chir.
5o140↔	Transplantácia obličky:alogénny živý darca	5o206.4↔	Trans-ureteroureterostómia:lsk.
5o141↔	Transpl.obličky:alogénny mŕtvý darca	5o206.x↔	Trans-ureteroureterostómia:ostatné
5o142↔	Transplantácia obličky:syngénny darca	5o207.0↔	Čiastočná náhrada močovodu:otv.chir.
5o143↔	Autotransplantácia obličky	5o207.4↔	Čiastočná náhrada močovodu:lsk.
5o144↔	Autotransplantácia obličky po extrakorporálnej res.	5o207.x↔	Čiastočná náhrada močovodu:ostatné
5o145↔	Transpl.obličky:en bloc transplantát	5o208↔	Náhrada časti močovodu lalokom z moč.mech.
5o14x↔	Transplantácia obličky:ostatné	5o209.0↔	Totálna náhrada močovodu:otv.chir.
5o150↔	Nefrotómia otvor.chir.	5o209.4↔	Totálna náhrada močovodu:lsk.
5o151↔	Nefrostómia otv.chir.	5o209.x↔	Totálna náhrada močovodu:ostatné
5o152↔	Pyelotómia otvor.chir.	5o20a.0↔	Uret-vezikoneoimpl.vr.antirefl.plast.močovod:otv.chir
5o153.1↔	Endopyelotómia perkutánná	5o20a.4↔	Uret-vezikoneoimpl.vr.antirefl.plast.močovod:lsk.
5o153.2↔	Endopyelotómia retrográdna	5o20a.x↔	Uret-vezikoneoimpl.vrát.antirefl.plast.močovod:ost.
5o154↔	Pyelostómia otv.chir.	5o20b.0↔	Uret-vezikoneoimpl,zdvoj.močov,antirefl.plast:o.ch
5o155↔	Pyelokalikotómia otvoreným prístupom	5o20b.4↔	Uret-vezikoneoimpl,zdvoj.močov,antirefl.plast:lsk
5o156↔	Kalikotómia perkutánná	5o20b.x↔	Uret-vezikoneoimpl,zdvoj.močov,antirefl.plast:ostat.
5o157↔	Nefropyelokalikotómia otvor.chir.	5o20c.0↔	Transpoz.vlast.močovod.na transplant.oblič:ot.chir
5o158↔	Nefrotómia,-stómia,pyelotómia,-stómia otv.pr.punkcia cysty	5o20d.0↔	Totál/čiasť.náhr.močovod.použ.čr.segm:otv.chir
5o15x↔	Nefrotómia,-stómia,pyelotómia,-stómia otv.pr:ostatné	5o20d.4↔	Totál/čiasť.náhr.močovod.použ.čr.segm:lsk
5o161↔	Perkut.rádiorekv.ablácia neoplast.ložisk obličky	5o20d.x↔	Totál/čiasť.náhr.močovod.použ.čr.segm:ostatné
5o162.1↔	Excizia chorého tkaniva obličky:lpt.	5o20x.0↔	Iná rekonštr.močovodu:otv.chir.
5o162.4↔	Excizia chorého tkaniva obličky:lsk.	5o20x.4↔	Iná rekonštr.močovodu:lsk.
5o163.1↔	Deštrukcia chorého tkaniva obličky:lpt.	5o20x.x↔	Iná rekonštr.močovodu:ostatné
5o163.4↔	Deštrukcia chorého tkaniva obličky:lsk.	5o210.0	Vytvorenie ileálneho rezervoáru (pouchu):otv.ch.
5o165.0↔	Marsupializácia cysty obličky	5o210.4	Vytvorenie ileálneho rezervoáru (pouchu):lsk.
5o165.4↔	Marsupializácia cysty obličky laparoskopicky	5o210.x	Vytvorenie ileálneho rezervoáru (pouchu):ostatné
5o190↔	Operácie na obličkových cievach	5o211.0	Vytvorenie ileocekálného rezervoáru(pouchu):otv.ch.
5o191.1↔	Obnaženie obličky (pre exploráciu):lpt.	5o211.4	Vytvorenie ileocekálného rezervoáru(pouchu):lsk.
5o191.2↔	Obnaženie obličky (pre exploráciu):lumbt.	5o211.x	Vytvorenie ileocekálného rezervoáru(pouchu):ostatné
5o191.3↔	Obnaženie obličky (pre exploráciu):torakoabd.	5o212.0	Vytvorenie rezervoáru z hrubého čreva(pouchu):otv.ch.
5o191.4↔	Obnaženie obličky (pre exploráciu):lsk.	5o212.4	Vytvorenie rezervoáru z hrubého čreva(pouchu):lsk.
5o191.x↔	Obnaženie obličky (pre exploráciu):ostatné	5o212.x	Vytvorenie rezervoáru z hrubého čreva(pouchu):ostatné
5o192.1↔	Dekapsulácia obličky:lpt.	5o213.0	Vytvorenie rezervoáru zo žalúdka(pouchu):otv.ch.
5o192.2↔	Dekapsulácia obličky:lumbt.	5o213.4	Vytvorenie rezervoáru zo žalúdka(pouchu):lsk.
5o192.4↔	Dekapsulácia obličky:lsk.	5o213.x	Vytvorenie rezervoáru zo žalúdka(pouchu):ostatné
5o192.x↔	Dekapsulácia obličky:ostatné	5o214.0	Revízia kontinentnej stómie:otv.ch.
5o193.1↔	Nefropexia:lpt.	5o214.4	Revízia kontinentnej stómie:lsk.
5o193.2↔	Nefropexia:lumbt.	5o214.x	Revízia kontinentnej stómie:ostatné
5o193.4↔	Nefropexia:lsk.	5o215.0	Revízia kontinenčného ventilu:otv.
5o193.x↔	Nefropexia:ostatné	5o215.4	Revízia kontinenčného ventilu:lsk.
5o194.1↔	Operačná revízia obličky:lpt.	5o215.x	Revízia kontinenčného ventilu:ostatné
5o194.2↔	Operačná revízia obličky:lumbt.	5o216.0	Revízia črevného rezervoáru(pouchu):otv.ch.
5o194.3↔	Operačná revízia obličky:torakoabd.	5o216.4	Revízia črevného rezervoáru(pouchu):lsk.
5o194.4↔	Operačná revízia obličky:lsk.	5o216.x	Revízia črevného rezervoáru(pouchu):ostatné
5o194.x↔	Operačná revízia obličky:ostatné	5o217.0	Konv.i.supravez.deriv-na deriv.s vytv.črev.rezerv:otv.
5o195↔	OP pre lymfokélu transplantovanej obličky:lsk.	5o217.4	Konv.i.supravez.deriv-na deriv.s vytv.črev.rezerv:lsk.
5o196↔	Drenáž lymfokély transplantovanej obličky	5o217.x	Konv.i.supravez.deriv-na deriv.s vytv.črev.rezerv:ost.
5o19x.1↔	Iné OP na obličke:lpt.	5o21a.0	Revízia ureteroenter.anast.kontin.čr.rezerv:otv.chir.
5o19x.2↔	Iné OP na obličke:lumbt.	5o21a.4	Revízia ureteroenter.anast.kontin.čr.rezerv:lsk.
5o19x.3↔	Iné OP na obličke:torakoabd.	5o21a.x	Revízia ureteroenter.anast.kontin.čr.rezerv:ostat.
5o19x.4↔	Iné OP na obličke:lsk.	5o21b.0	Kut.der.moču s čr.rez.(kont.st.):apendikostómiou:otv.
5o19x.x↔	Iné OP na obličke:ostatné	5o21b.4	Kut.der.moču s čr.rez.(kont.st.):apendikostómiou:lsk.
5o200.0↔	Sutúra močovodu po poranení:otv.chir.	5o21b.x	Kut.der.moču s čr.rez.(kont.st.):apendikostómiou:ostatné
5o200.4↔	Sutúra močovodu po poranení:lsk.	5o21c.0	Kut.der.moču s čr.rez.(kont.st.):detubuliz.segm.TČ:otv.chir.
5o200.x↔	Sutúra močovodu po poranení:ostatné	5o21c.4	Kut.der.moču s čr.rez.(kont.st.):detubuliz.segm.TČ:lsk.
5o201.0↔	Reanastomóza močovodu:otv.chir.	5o21c.x	Kut.der.moču s čr.rez.(kont.st.):detubuliz.segm.TČ:ostatné
5o201.4↔	Reanastomóza močovodu:lsk.	5o21x.0	Kont.črev.rezer.vyúst.na k.[kont.st].iné:otv.ch.
5o201.x↔	Reanastomóza močovodu:ostatné	5o21x.4	Kont.čr.rezer.vyúst.na kožu[kont.st].iné:lsk.
5o202.0↔	Uzavretie ureterokutánnej fistuly:otv.chir.	5o21x.x	Kont.čr.rezer.vyúst.na k.[kont.st].iné:ostatné
5o202.4↔	Uzavretie ureterokutánnej fistuly:lsk.	5o220.0	Inkont.ureteroileokutaneost.[ileál.konduit]:otv.ch
5o202.x↔	Uzavretie ureterokutánnej fistuly:ostatné	5o220.4	Inkont.ureteroileokutaneost.[ileál.konduit]:lsk.
5o203.0↔	Uzavretie ureteroenterálnej fistuly:otv.chir.	5o220.x	Inkont.ureteroileokutaneost.[ileál.konduit]:ostatné
5o203.4↔	Uzavretie ureteroenterálnej fistuly:lsk.	5o221.0	Inkont.ureterokolokutaneost.[kolo/sigma kond]:ot.ch

5o221.4	Inkont.ureterokolokutaneost.[kolon/sigma kond]:lšk.	5o26x.4↔	Iná exc,deštr.chor.tk.m,res.močovod/ureterek:lšk.
5o221.x	Inkont.ureterokolokutaneost.[kolon/sigma kond]:ost.	5o26x.x↔	Iná exc,deštr.chor.tk.m,res.močovod/ureterek:ost.
5o222.0	Revízia inkontinentnej stómie:otvor.ch	5o270.0↔	Incízia ústia močovodu:otv.chir.
5o222.4	Revízia inkontinentnej stómie:lšk.	5o271.0↔	Resekcia ústia močovodu:otv.ch.
5o222.x	Revízia inkontinentnej stómie:ostatné	5o271.2↔	Resekcia ústia močovodu:perkut-transvezikál.
5o223.0	Reviz.ureteroenterál.anastomózy inkontinent.stómie:otv.ch.	5o271.t↔	Resekcia ústia močovodu:transuretr.
5o223.4	Reviz.ureteroenterál.anastomózy inkontinent.stómie:lšk.	5o274.4↔	Resekcia ústia močovodu:lšk.
5o223.x	Reviz.ureteroenterál.anastomózy inkontinent.stómie:ostatné	5o280.0	Ureterosigmoideost. bez antireflux.ureteroenteroanast.
5o224.0	Reviz.črevného interponátu inkontinentnej stómie:otv.ch.	5o280.1	Ureterosigmoideost.s antireflux.ureteroenteroanast.
5o224.4	Reviz.črevného interponátu inkontinentnej stómie:lšk.	5o281.0	Vyúst.močovodov do hrub.čreva[s.r.p.]:otv.ch
5o224.x	Reviz.črevného interponátu inkontinentnej stómie:ostatné	5o281.4	Vyústenie močovodov do hrub.čreva[s.r.p.]:lšk.
5o225.0	Konv.i.supravez.deriv.moču na deriv.s čr.interponát.o.ch	5o282.0	Uretereileostómia s vytvor.rezervoáru z tenk.čr:otv.chir
5o225.4	Konv.i.supravez.deriv.moču na deriv.s čr.interponát.:lpsk	5o282.4	Uretereileostómia s vytvor.rezervoáru z tenk.čr:lšk.
5o225.x	Konv.i.supravez.deriv.moču na deriv.s čr.interponát.:ost.	5o283	Konverzia inej.s-vez.der.moču na vnút.der.prostr.čreva
5o22x.0	Kut.der.moču s konduitom:ink.stómia:iná:otv.ch.	5o284	Revízia ureteroenterálnej anastomózy
5o22x.4	Kutátna derivácia moču s konduitom:ink.stómia:iná:lšk.	5o28x	Vnútomá derivácia moču prostr.čreva:ostatné
5o22x.x	Kutátna derivácia moču s konduitom:ink.stómia:iná:ostatné	5o290.0↔	Obnaženie močovodu (k explorácii):otv.chir.
5o230.1	Kruhovú ureterokutaneostómia:lpt.	5o290.4↔	Obnaženie močovodu (k explorácii):lšk.
5o230.2	Kruhovú ureterokutaneostómia:lumbt.	5o290.x↔	Obnaženie močovodu (k explorácii):ostatné
5o230.4	Kruhovú ureterokutaneostómia:lšk.	5o291.0↔	Ligatúra močovodu:otv.chir.
5o230.x	Kruhovú ureterokutaneostómia:ostatné	5o291.4↔	Ligatúra močovodu:lšk.
5o231.1	Transureteroureterokutaneostómia:lpt.	5o291.x↔	Ligatúra močovodu:ostatné
5o231.2	Transureteroureterokutaneostómia:lumbt.	5o292.0↔	Uzavretie močovodu:otv.chir.
5o231.4	Transureteroureterokutaneostómia:lšk.	5o292.4↔	Uzavretie močovodu:lšk.
5o231.x	Transureteroureterokutaneostómia:ost.	5o292.t↔	Uzavretie močovodu:transuretrálne
5o232.1	Revízia ureterokutaneostómie:lpt.	5o292.x↔	Uzavretie močovodu:ostatné
5o232.2	Revízia ureterokutaneostómie:lumbt.	5o293.0↔	Ureterolýza bez intraperitoneálnej transpozície:otv.chir
5o232.4	Revízia ureterokutaneostómie:lšk.	5o293.4↔	Ureterolýza bez intraperitoneálnej transpozície:lpsk
5o232.x	Revízia ureterokutaneostómie:ost.	5o293.x↔	Ureterolýza bez intraperitoneálnej transpozície:osta.
5o233.1	Uzavretie ureterokutaneostómie:lpt.	5o294.0↔	Ureterolýza s intraperitoneálnou transpozíciou:otv.chir.
5o233.2	Uzavretie ureterokutaneostómie:lumbt.	5o294.4↔	Ureterolýza s intraperitoneálnou transpozíciou:lšk.
5o233.4	Uzavretie ureterokutaneostómie:lšk.	5o294.x↔	Ureterolýza s intraperitoneál.transpozíciou:ostatné
5o233.x	Uzavretie ureterokutaneostómie:ost.	5o295.0↔	Ureterolýza s obalením omentom:otv.chir.
5o234.1	Konv.supravez.deriv.moč/ureterost:lap	5o295.4↔	Ureterolýza s obalením omentom:lšk.
5o234.2	Konverzia.supravez.deriv.moč/ureterost:lumbt	5o295.x↔	Ureterolýza s obalením omentom:ostatné
5o234.4	Konv.supravez.deriv.moč/ureterost:lšk	5o296.0↔	Podslizič.instilácia pri insuf.ústia močovod:o.chir
5o234.x	Konv.supravez.deriv.moč/ureterost:otr.	5o296.t↔	Podslizič.instilácia pri insuf.ústia močovod:transuret
5o235.1	Ureterokutaneostómia:lpt.	5o296.x↔	Podslizič.instilácia pri insuf.ústia močovodu:ostatné
5o235.2	Ureterokutaneostómia:lumbt.	5o297.0↔	Operačná revízia na močovode:otv.chir.
5o235.4	Ureterokutaneostómia:lšk.	5o297.4↔	Operačná revízia na močovode:lšk.
5o235.x	Ureterokutaneostómia:ost.	5o297.t↔	Operačná revízia na močovode:transuretrálne
5o23x.1	Iná kut.der.m.ureterokutaneostómioi[ink.st.]:lpt.	5o297.x↔	Operačná revízia na močovode:ostatné
5o23x.2	Iná kut.der.m.ureterokutaneostómioi[ink.st.]:lumbt.	5o29a↔	Implantácia double pigtailu do močových ciest
5o23x.4	Iná kut.der.m.ureterokutaneostómioi[ink.st.]:lšk.	5o29b↔	Implantácia stentu do močových ciest
5o23x.x	Iná kut.der.m.ureterokutaneostómioi[ink.st.]:ost.	5o29c↔	Ureterorenoskopia s odstr.tumoru, retrográd.
5o250.0↔	Ureterolitotómia pre ureterolitiázu:otv.ch.	5o29x.0↔	Iné OP na močovode:otv.chir.
5o250.4↔	Ureterolitotómia pre ureterolitiázu:lšk.	5o29x.4↔	Iné OP na močovode:lšk.
5o251↔	Odstránenie konkrementu pre ureterolitiázu slučkou	5o29x.t↔	Iné OP na močovode:transuretrálne
5o252↔	Založenie dlhodoberj slučky pre ureterolitiázu	5o29x.x↔	Iné OP na močovode:ostatné
5o253.6↔	Ureterotóm.a odstr.konkr.pre ureterolit:ureterorenosk.	5o300.0	Sutúra močového mechúra po poranení:otv.chir.
5o254↔	Ureterotóm a odstr.konkr.pre ureterolit.Dormio.slučka	5o300.4	Sutúra močového mechúra po poranení:lšk.
5o255↔	Ureterotóm. a repoz.konkr.pre ureterolit.,push back	5o300.x	Sutúra močového mechúra po poranení:ostatné
5o256.6↔	Ureterotóm.a odstr.konkr.m.s dezintegr:ureterorenosk	5o301.0	Uzavr.cystostómie:otv.chir.
5o260.1↔	Parciálna resekcia močovodu:otv.ch.abdomin.	5o301.4	Uzavretie cystostómie:lšk.
5o260.2↔	Parciálna resekcia močovodu:lumbt	5o301.x	Uzavretie cystostómie:ostatné
5o260.4↔	Parciálna resekcia močovodu:lšk	5o302.0	Uzavr.vezikokután.fistuly:otv.chir.
5o260.x↔	Parciálna resekcia močovodu:ost.	5o302.4	Uzavr.vezikokután.fistuly:lšk.
5o261.1↔	Ureterekómia:otv.ch.abd	5o302.x	Uzavr.vezikokután.fistuly:ostatné
5o261.2↔	Ureterekómia:lumbt.	5o303.0	Uzavr.vezikoenterál.fistuly:otv.chir.
5o261.4↔	Ureterekómia:lšk.	5o303.4	Uzavr.vezikoenterál.fistuly:lšk.
5o261.x↔	Ureterekómia:ost.	5o303.x	Uzavr.vezikoenterál.fistuly:ostatné
5o262.1↔	Resekcia pahýľa močovodu:lap	5o304.0	Plastika moč.mechúra:otv.chir.
5o262.2↔	Resekcia pahýľa močovodu:lumbt	5o304.4	Plastika moč.mechúra:lšk.
5o262.4↔	Resekcia pahýľa močovodu:lšk	5o304.x	Plastika moč.mechúra:ostatné
5o262.x↔	Resekcia pahýľa močovodu:ost.	5o305.0	Redukčná plastika močového mechúra:otv.chir.
5o263↔	Extirpácia pahýľa močovodu:otvorene chirurgicky	5o305.4	Redukčná plastika močového mechúra:lšk.
5o264↔	Ureterorenoskopická excízia chorého tkaniva močovodu	5o305.x	Redukčná plastika močového mechúra:ostatné
5o265↔	Ureterorenoskopická deštrukcia chorého tkaniva močovodu	5o307.4	Sakropexia močového mechúra:laparoskopicky
5o26x.1↔	Iná exc,deštr.chor.tk.m,res.močovod/ureterek:lpt.	5o307.x	Sakropexia močového mechúra:ostatné
5o26x.2↔	Iná exc,deštr.chor.tk.m,res.močovod/ureterek:lumbt.	5o308.1	Augmentácia močového mechúra, otv.chir.

5o308.4	Augmentácia moč.mech.:lsk.	5o330.0	Vytv.rezervoáru moč.mechúra s použ.ilea:otv.chir.
5o308.x	Augmentácia moč.mech.:ost.	5o330.4	Vytv.rezervoáru moč.mechúra s použ.ilea:lsk.
5o309	Appendikovezikostómia:laparotomicky	5o330.x	Vytv.rezervoáru moč.mechúra s použ.ilea:iné
5o30a.0	Uzavretie extrofie močového mechúra:otv.chir.	5o331.0	Vytv.rezervoáru moč.mech.s použ.hr.čreva:otv.chir.
5o30a.4	Uzavretie extrofie močového mechúra:lsk.	5o331.4	Vytv.rezervoáru moč.mech.s použ.hr.čreva:lsk.
5o30a.x	Uzavretie extrofie močového mechúra:ost.	5o331.x	Vytv.rezervoáru moč.mech.s použ.hr.čreva:ost.
5o30b.0	Uzavr.otv.urachu:otv.chir.	5o332.0	Vytv.rezervoáru moč.mech.s použitím ileocéka:otv.chir.
5o30b.4	Uzavr.otv.urachu:lsk.	5o332.4	Vytv.rezervoáru moč.mech.s použitím ileocéka:lsk.
5o30b.x	Uzavretie otvoreného urachu:ost.	5o332.x	Vytv.rezervoáru moč.mech.s použitím ileocéka:iné
5o30x.0	Ost.plast.rekonštr.moč.mechúra:otv.chir.	5o333.0	Vytv.rezervoáru moč.mech.s použ.žalúdka:otv.chir.
5o30x.4	Ost.plast.rekonštr.moč.mechúra:lsk.	5o333.4	Vytv.rezervoáru moč.mech.s použ.žalúdka:lsk.
5o30x.x	Ost.plast.rekonštr.moč.mechúra:ostatné	5o333.x	Vytv.rezervoáru moč.mech.s použ.žalúdka,ost.
5o310	Epicystostómia perkutánna	5o334	Náhrada močového mechúra ortotopická
5o311.0	Jednoduchá cystektómia u muža:otv.chir.	5o335.0	Konv.inej s-vez.der.na náhr.rezerv(pouch):otv.chir
5o311.4	Jednoduchá cystektómia u muža:lsk.	5o335.4	Konv.inej s-vez.der.na náhr.rezerv(pouch):lsk.
5o311.x	Jednoduchá cystektómia u muža:ostatné	5o335.x	Konv.inej s-vez.der.na náhr.rezerv(pouch):iné
5o312.0	Radik.cystektómia u muža bez uretrektóm:otv.chir	5o33x.0	Iná náhrada močového mechúra:otv.chir.
5o312.4	Radikálna cystektómia u muža bez uretrektómie:lsk.	5o33x.4	Iná náhrada močového mechúra:lsk.
5o312.x	Radik.cystektómia u muža bez uretrektómie:ost.	5o33x.x	Iná náhrada močového mechúra:iné
5o313.0	Rad.cystekt.b.uretrekt.,šetr.nerv-ciev.zv.zach.pot.muža:o.chir	5o340	Transuretrál. incízia chor.tk.moč.mechúra
5o313.4	Rad.cystekt.b.uretrekt.,šetr.nerv-ciev.zv.zach.pot.,muž:lsk.	5o341	Transuretrál.incízia chor.tk.hrdla moč.mechúra
5o313.x	Rad.cystekt.b.uretrekt.,šetr.nerv-ciev.zv.zach.pot.,muž:ost.	5o342	Transuretrál.excízia chor.tk.moč.mechúra
5o314.0	Rad.cystektómia s uretrektómiou,muž:otv.chir.	5o343	Transuretrál. resekcia tumoru moč.mechúra
5o314.4	Rad.cystektómia s uretrektómiou,muž:lsk.	5o344	Transuretrál.deštrukcia chor.tk.moč.mechúra
5o314.x	Rad.cystektómia s uretrektómiou,muž:ost.	5o345.0	Transuretr.res.chor.tk.moč.mech:bez fluorescencie
5o315.0	Eviscerácia malej panvy u muža:otv.chir.	5o345.1	Transuretr.res.tk.m.mech:fluorescencia s hexaminolevulan.k.
5o315.4	Eviscerácia malej panvy u muža:lsk.	5o345.2	Transuretr.res.chor.tk.m.mech:fluorescenc,použ.iných látok
5o315.x	Eviscerácia malej panvy u muža:ostatné	5o346	Resekcia divertikla močového mechúra
5o31a.0	Jednoduchá cystektómia u ženy:otv.chir.	5o34x	Transuretr.inciz,exciz,deštr.res.chor.tk.m.mech:ost.
5o31a.4	Jednoduchá cystektómia u ženy:lsk.	5o353	OP evakuácia tamponády moč.mech:transuretr.
5o31a.x	Jednoduchá cystektómia u ženy:ostatné	5o354	Cystotómia[sectio alta]:OP evakuácia tamponády m.mech
5o31b.0	Rad.cystektómia bez uretrektómie u ženy:otv.chir.	5o355	Cystotómia [sectio alta] bez ďalších výkonov
5o31b.4	Rad.cystektómia bez uretrektómie u ženy:lsk.	5o356	Cystotómia [sectio alta]:odstr.konkrementu
5o31b.x	Rad.cystektómia bez uretrektómie u ženy:iné	5o357	Cystotómia m.mech:odstr.cudz.telesa
5o31c.0	Rad.cystektómia bez uretrekt.,šetr.nerv-ciev.zv.,žena:otv.ch.	5o360	Epicystostómia otv.chir
5o31c.4	Rad.cystektómia bez uretrekt.,šetr.nerv-ciev.zv.,žena:lsk.	5o361.0	Cystostómia:otv.chir.
5o31c.x	Rad.cystektómia bez uretrektómie,šetr.nerv-ciev.zv.,žena:ost.	5o362.0	Vezikokutaneostómia:s nekontinentnou stómou
5o31d.0	Rad.cystektómia s uretrektómiou u ženy:otv.chir.	5o362.1	Vezikokutaneostómia:s kontinentnou stómou
5o31d.4	Radikálna cystektómia s uretrektómiou,žena:lsk.	5o363	Revízia cystostómie
5o31d.x	Radikálna cystektómia s uretrektómiou,žena:ost.	5o364	OP dilatácia cystostom.kan.nalož.hrubost.epicystost.ciev
5o31x.0	Iná cystektómia:otv.chir.	5o370.0	Iná exc.chor.tk.m.mech.vr.divertikulektómie:o.chir
5o31x.4	Iná cystektómia:lsk.	5o370.4	Iná exc.chor.tk.m.mech.vr.divertikulektómie:lsk
5o31x.x	Iná cystektómia:ostatné	5o371.0	Iná deštr.chor.tk.moč.mech:otv.chir.
5o320.0	Parc.res.moč.mech:bez neoimplantácie močovodu:otv.chir.	5o371.4	Iná deštr.chor.tk.moč.mech:lsk.
5o320.4	Parc.res.moč.mech:bez neoimplantácie močovodu:lsk.	5o372	Myektómia močového mechúra
5o320.x	Parc.res.moč.mech:bez neoimplantácie močovodu:ost.	5o37x	Iná excízia a deštr.chor.tk.moč.mech:ost
5o321.0	Parc.res.moč.mech:s 1-str.neoimpl.močovodu:otv.chir.	5o390	Vezikopexia suprapubická
5o321.4	Parc.res.moč.mech:s 1-str.neoimplantáciou močovodu:lsk.	5o391.0	Odstr.konkrementu z náhr.moč.mech:otv.chir.
5o321.x	Parc.res.moč.mech:s 1-str.neoimplantáciou močovodu:ost.	5o391.4	Odstr.konkrementu z náhr.moč.mechúra:lsk
5o322.0	Parc.res.moč.mech:s obojstrannou impl.močovodov:otv.chir.	5o392.0	Odstr.cudzého telesa z náhradného mechúra:otv.chir.
5o322.4	Parc.res.moč.mech:s obojstrannou impl.močovodov:lsk.	5o392.4	Odstr.cudzého telesa z náhradného mechúra:lsk.
5o322.x	Parc.res.moč.mech:s obojstrannou impl.močovodov:ost	5o393.0	Odstránenie hlienov z náhradného mechúra:otv.chir.
5o323.0	Supratrigon.res.moč.m.bez neoimpl.močovodu:otv.chir.	5o393.4	Odstránenie hlienov z náhradného mechúra:lsk.
5o323.4	Supratrigon.res.moč.m.bez neoimpl.močovodu:lsk.	5o394.0	Excízia chor.tkaniva z náhradného mechúra:otv.chir.
5o323.x	Supratrigon.res.moč.m.bez neoimpl.močovodu:ost.	5o394.1	Excízia chor.tkaniva z náhradného mechúra:perkutánne
5o324.0	Supratrigon.res.moč.m.s 1-str.neoimpl.močov:otv.	5o394.3	Excízia chor.tkaniva z náhradného mechúra:cez stómiu
5o324.4	Supratrigon.res.moč.m.s 1-str.neoimpl.močov:lsk.	5o394.4	Excízia chor.tkaniva z náhradného mechúra:lsk.
5o324.x	Supratrigon.res.moč.m.s 1-str.neoimpl.močov:ost.	5o394.t	Excízia chor.tkaniva z náhradného mechúra:transuretr.
5o325.0	Supratrigon.res.moč.m.s obojstr.neoimpl.močov:otv.	5o394.x	Excízia chor.tkaniva z náhradného mechúra:ost.
5o325.4	Supratrigon.res.moč.m.s obojstr.neoimpl.močov:lsk.	5o395.0	OP zastavenie krvácania na moč.mechúri:otv.chir.
5o325.x	Supratrigon.res.moč.m.s obojstr.neoimpl.močov:ost.	5o395.1	OP zastavenie krvácania na moč.mechúri:perkutánne
5o326.0	Subtot.res.moč.ms 1-str.neoimpl.močovodu:otv.ch	5o395.3	OP zastavenie krvácania na moč.mechúri:cez stómu
5o326.4	Subtot.res.moč.ms 1-str.neoimpl.močovodu:lsk.	5o395.4	OP zastavenie krvácania na moč.mechúri:lsk.
5o326.x	Subtot.res.moč.ms 1-str.neoimpl.močovodu:ost.	5o395.t	OP zastavenie krvácania na moč.mechúri:transuretr.
5o327.0	Subtot.res.moč.m.s obojstr.neoimpl.močov:otv.ch	5o395.x	OP zastavenie krvácania na moč.mechúri:ost.
5o327.4	Subtot.res.moč.m.s obojstr.neoimpl.močov:lsk.	5o396.0	Operačná dilatácia na močovom mechúri:otv.chir.
5o327.x	Subtot.res.moč.m.s obojstr.neoimpl.močov:ost.	5o396.4	Operačná dilatácia na močovom mechúri:lsk.
5o32x.0	Iná parciálna resekcia močového mechúra:otv.chir.	5o397.0	Injekčná liečba na moč.mechúri:otv.chir.
5o32x.4	Iná parciálna resekcia močového mechúra:lsk.	5o397.3	Injekčná liečba na moč.mechúri:cez stómiu
5o32x.x	Iná parciálna resekcia močového mechúra:ost.	5o397.4	Injekčná liečba na moč.mechúri:lsk.

5o397.t	Injekčná liečba na moč.mechúri:transuretr.	5o900.2	Perirenál.incizia retroperitoneál.tk:lumbt.
5o398.0	Revízia na močovom mechúri:otv.chir.	5o900.4	Perirenál.incizia retroperitoneál.tk:lsk.
5o398.4	Revízia na močovom mechúri:lsk.	5o901.1	Perirenál.drenáž retroperitoneál.tk:otv.ch.abd.
5o39x.0	Iné OP na moč.mech:otv.chir.	5o901.2	Perirenál.drenáž retroperitoneál.tk:lumbt.
5o39x.4	Iné OP na močovom mechúri:lsk.	5o901.4	Perirenál.drenáž retroperitoneál.tk:lsk.
5o400	Rekonštr.prostat/membranóz.časti moč.rúry po poran.	5o902.1	Retroperitoneál.drenáž retroperitoneál.tk:lpt.
5o401	Uzavretie uretrostómie	5o902.2	Retroperitoneál.drenáž retroperitoneál.tk:lumbt.
5o402	Uzavretie uretrokutánnej fistuly	5o902.4	Retroperitoneál.drenáž retroperitoneál.tk:lsk.
5o404	Uzavretie uretorektálnej fistuly	5o903.1	Panvová drenáž retroperitoneál.tk:lpt.
5o405	Reanastomóza močovej rúry po poranení	5o903.2	Panvová drenáž retroperitoneál.tk:lumbt.
5o406	Reanastomóza močovej rúry s resekciou striktúry	5o903.4	Panvová drenáž retroperitoneál.tk:lsk.
5o407	End to end anastomóza uretry	5o905.1	Excízia perirenálneho tkaniva:lpt.
5o408.1	Onlay plastika pri striktúre uretry	5o905.2	Excízia perirenálneho tkaniva:lumbt.
5o408.2	Onlay plastika so štepom z bukálnej sliznice	5o905.4	Excízia perirenálneho tkaniva:lsk.
5o408.x	Onlay plastika	5o906.1	Excízia retroperitoneálneho tkaniva:lpt.
5o409.1	Inlay Onlay plastika pri striktúre moč.rúry	5o906.2	Excízia retroperitoneálneho tkaniva:lumbt.
5o409.x	Inlay Onlay plastika, ost.	5o906.4	Excízia retroperitoneálneho tkaniva:lsk.
5o40a.1	1-dobá plast.rekonštr.moč.rúry:s použ.kože prepúcia	5o907.1	Radikál.paraaortál.lymfadenektómia v kombi. s inými OP:lpt.
5o40a.2	1-dobá plast.rekonštr.moč.rúry:s použ.kože penise	5o907.2	Radikál.paraaortál.lymfadenekt.kombi. s inými OP:lumbt.
5o40a.3	1-dobá plast.rekonštr.moč.rúry:s použ.transpl.slizn.d.úst.	5o907.4	Radikál.paraaortál.lymfadenekt.kombi. s inými OP:lsk.
5o40a.4	1-dobá plast.rekonštr.moč.rúry:s použ.sliznice moč.mech.	5o907.x	Radikál.paraaortál.lymfadenekt.kombi. s inými OP:ost.
5o40a.5	1-dobá plast.rekonštr.moč.rúry:použ.okolitých tk.	5o908.1	Radik.panvová lymfadenektómia v kombi.s i.OP:lpt.
5o40a.x	1-dobá plast.rekonštr.moč.rúry:ost.	5o908.2	Radik.panvová lymfadenektómia v kombi.s i.OP:lumbt.
5o40b.1	2-dobá plast.rekonštr.moč.rúry:1.doba s použ.kože prepúcia	5o908.4	Radik.panvová lymfadenektómia v kombi.s i.OP:lsk.
5o40b.2	2-dobá plast.rekonštr.moč.rúry:1.doba s použ.kože penise	5o908.x	Radik.panvová lymfadenektómia v kombi.s i.OP:iné
5o40b.3	2-dobá plast.rekonštr.moč.rúry:1.doba použ.transpl.sliz.dut.ú.	5o909.1	Res.tkaniva bez presného urč.vzťahu k org:lpt.
5o40b.4	2-dobá plast.rekonštr.moč.rúry:1.doba s použ.sliznice moč.m.	5o909.2	Res.tkaniva bez presného urč.vzťahu k org:lumbt.
5o40b.5	2-dobá plast.rekonš.pri striktúre moč.r. s použ.okolitých tk.	5o909.4	Res.tkaniva bez presného urč.vzťahu k org:lsk.
5o40b.6	2-doba plastika pri striktúre moč.r.s použ.bukálnej sliznice	5o909.x	Res.tkaniva bez presného urč.vzťahu k org:ost.
5o40b.x	Dvojdobá plastická rekonštr.moč.rúry,ost.	5o90x.1	Iná incízia a excízia retroperit.tk:lpt.
5o40c	Plastická rekoštrukcia ženskej epispádie	5o90x.2	Iná incízia a excízia retroperit.tk:lumbt.
5o40d	Plastická rekonštr.ženskej hypospádie	5o90x.3	Iná incízia a excízia retroperit.tk:torakoabd.
5o40x	Iné rekonštrukcie na močovej rúre	5o90x.4	Iná incízia a excízia retroperit.tk:lsk.
5o411.0	Uretrotómia:otv.chir.	5o911	Incízia perivezikálneho tkaniva
5o411.1	Optická uretrotómia	5o912	Excízia perivezikálneho tkaniva
5o411.2	Laserová uretrotómia	5o91x	Incízia a excízia perivezikálneho tkaniva:ost.
5o412.0	Uretrostómia:otv.chir.	5o920.1	Bulbárna implantácia umelého zvierača, jeden prstenec
5o412.1	Uretrostómia perineálna	5o920.2	Bulbárna implantácia umelého zvierača, dva prstence
5o413	Jednoduchá uretrotómia u muža ako samostat.výkon	5o920.3	Bulbár.implant.umelého zvierača,hrdlo moč.mechúra
5o414	Radikálna uretrotómia u muža ako samostat.výkon	5o920.x	Implantácia umelého zvierača, ostatné
5o41c	Jednoduchá uretrotómia u ženy ako samostat.výkon	5o921	Odstánenie umelého zvierača
5o41d	Radikálna uretrotómia u ženy ako samostat.výkon	5o922.1	Bulbárna výmena umelého zvierača,1 prstenec
5o41x	Uretrotómia ako samostat.výkon, ostatné	5o922.2	Bulbárna výmena umelého zvierača,2 prstence
5o421	Excízia karunkuly chor.tkaniva moč.rúry	5o922.3	Bulbár.výmena umelého zvierača,hrdlo moč.mechúra
5o422.2	Resekcia chorého tkaniva močovej rúry:perk-transv.	5o922.x	Výmena umelého zvierača, ostatné
5o422.t	Resekcia chorého tkaniva močovej rúry:transuretr.	5o923	Revízia zákroku pri umelom zvierači
5o430.0	Transuretr.inciz.chor.tk.moč.rú.:vn.uretrotóm.b.opt.kontr.	5o92x	Iné zákroky pri umelom zvierači
5o430.1	Transuretr.inciz.chor.tk.moč.rú.:vn.uretrotóm.s opt.kontr.	5o930.1	Transvag.závesná OP s použ.autolog.m:plastika levátorov
5o430.2	Transuretr.inciz.chor.tk.moč.r.:vnút.uretrotómia,laserom	5o930.2	Transvag.závesná OP s pou.autolog.m:pubokolokocygeál.pl
5o431	Transuretr.inciz.chor.tk.moč.r.:inciz.vonk.zvierača moč.r.	5o930.3	Transvag.závesná OP s použ.autolog.m:fasciová závesná OP
5o432	Res.1 al.viac tumorov na vonk.ústí moč.rúry	5o930.x	Transvag.závesná OP s použ.autolog.m:iné
5o43x	Transuretr.incízia chor.tk.moč.rúry:ost.	5o931.1	Transvag.závesná OP s použ.alogen.m:dura
5o440	Plastická meatotómia moč.rú:incízia močovej rúry	5o931.2	Transvag.závesná OP s použ.alogen.m:fascia
5o441	Plastická meatotómia moč.rú:meatoplastika	5o931.x	Transvag.závesná OP s použ.alogen.m:iné
5o442	Meatotómia	5o932.1	Transvag.závesná OP s použitím alopl.mat:TVT/TOT
5o443	MA- meatal advancement	5o932.x	Transvag.závesná OP s použitím alopl.mat:iné
5o44x	Plastická meatotómia moč.rúry:ost.	5o93x	Transvaginálna závesná operácia:iná
5o451	Sondáž močovej rúry	5o941.1	Suprapub.uretrovezik.slučková OP s použ.alogén.m:dura
5o452	Dilatácia striktúry močovej rúry	5o941.2	Suprapub.uretrovezik.slučková OP s použ.alogén.m:fascia
5o45x	Iná operačná dilatácia močovej rúry	5o941.3	Suprapub.uretrovezik.slučková OP s použ.alogén.m:svastvo
5o490	TIP-Snodgrassova plastika	5o942.0	Suprap.uretrovez.sluč.OP použ.aloplast.mat:neadjustovateľ.
5o491	OP cystouretero-enterokély rekonštr./s plastikou sfinkteru	5o942.1	Suprap.uretrovez.sluč.OP použ.aloplast.mat:adjustovateľ.
5o492	Zavedenie stentu do moč.rúry	5o94x	Suprapub.uretrovezik.slučková OP [sling]:ost.
5o493	Zavedenie uretrálnej endoprotézy transuretr.	5o950.1	Parauret.instil.met:použ.dextr-hyalur.gél
5o496	Incízia periuretrálneho tkaniva	5o950.2	Parauretrál.instilač.metódy:s použ.i.mat.
5o497	Excízia periuretrálneho tkaniva	5o951	Jednodobé vytvorenie neomočovej rúry
5o498	Adheziolyza na močovej rúre a periuretrálnom tkanive	5o952.1	Dvojdobé vytvorenie neomočovej rúry, prvá doba
5o49b	Posunutie vonkajšieho ústia moč.rú.a glanduloplastika	5o952.2	Dvojdobé vytvorenie neomočovej rúry, druhá doba
5o49c	Duckettova plastika	5o953	Uretropexia bez bližšieho určenia
5o900.1	Perirenál.incizia retroperitoneál.tk:otv.ch.abd.	5o954	Interpozičné operácie pre inkontinenciu moču

5o955	Uretrocystolýza u ženy	5p133	Transrekt,perkután.deštr.tk.prostaty:deštr.nosičmi žiarenia
5o956.1	Suspenz.OP(závesná OP)pri inkont.muža pouz. aloplast.mat	5p134	Aplikácia rádiových zŕn do prostaty
5o956.x	Suspenzná OP(závesná OP) pri inkontinencii u muža:ost.	5p135	Kryodeštrukcia tkaniva prostaty
5o95a	Adjustovateľná th.kontinencie moču:impl.um.zv.	5p136	Mikrovláknová deštrukcia prostaty
5o95b	Adjustovateľná th.kontinencie moču:expl.um.zv.	5p13x	Transrektálna a perkutánna deštr.tk.prostaty:iná
5o95c	Adjustovateľná th.kontinencie moču:rev.um.zv.	5p140.1	Transuretr.endores.tk.prostaty:elektrores.TURP
5o95d	Adjustovateľná th.kontinencie moču:vým.um.zv.	5p140.2	Transuretr.endores.tk.prost:elektrores s epicystostóm.trok.
5o95x	Iné operácie pre inkontinenciu moču, ost.	5p141	Transuretrálna endoresekcia tk.prostaty:kryoablácia
5o960	Uretropubopexia	5p142	Transuretr.endores.tk.prostaty:termores/termodešt.
5o961	Uretrokolposuspenzia	5p143.1	Transuretr.endores.tk.prostaty:intersticiál.laser.deštr
5o962	Uretrokolposuspenzia s laterálnou fixáciou pošvy	5p143.2	Transuretrálna endoresekcia tk.prostaty:viz.kontr.las.ab [VLAP]
5o963	Parauretrálna ihlová suspenzia	5p143.3	Transuretr.endores.tk.prostaty:laser.vaporizácia prostaty
5o96x	Abdomin.retropubická a parauretrálna závesná OP:ost.	5p143.x	Transuretrálna endoresekcia tk.prostaty:laserová deštr:iná
5o990	Zriadenie uretrovezikálneho prechodu	5p144	Transur.endores.tk.prostaty:transuretr.ihl.abl.tk.prost[TUNA]
5o992.10	POP pred.oddielu bez synt.mat:ipt.	5p145	Transur.endores.tk.prostaty:elektrická vaporizácia
5o992.40	POP pred.oddielu bez synt.mat:lsk.	5p146	Transur.endores.tk.prostaty:bipolár.resekcia(enukleácia)
5o992.70	POP-pred.oddielu bez synt.mat:vag.	5p14x	Transuretrálna endoresekcia tk.prostaty:ost.
5o992.71	POP pred.oddielu so synt.mat:vag.	5p151↔	Incízia na semenných mechúrikoch
5o993.11	POP-str.oddielu so synt.mat:ipt.	5p152↔	Excízia na semenných mechúrikoch
5o993.41	POP-str.oddielu so synt.mat:ipt.	5p153↔	Extirpácia na semenných mechúrikoch
5o993.70	POP-str.oddielu bez synt.mat:vag.	5p15x↔	Operácie na semenných mechúrikoch:ost.
5o994.70	POP-str.oddielu bez synt.mat:vag.	5p190.1	Ošetrovanie krvácania na prostate:laparotom.
5o994.71	POP-str.oddielu so synt.mat:vag.	5p190.t	Ošetrovanie krvácania na prostate:transuretrál.
5o995.1	Res/prer.alopl.p/sieť,rev.p.OP inkont/prol:perineál	5p191	Rekonštrukcia prostaty po poranení
5o995.2	Res/prer.alopl.p/sieť,rev.p.OP inkon/prol:abd.	5p192	Dilatácia prostatickej močovej rúry
5o995.3	Res/pr.alopl.p/sieť,rev.p.OP inkon/prol:komb.vag-abd.	5p193	Zavedenie stentu do prostatickej močovej rúry
5o995.4	Res/pr.alopl.p/sieť,rev.p.OP inkon/prol:komb.abd-perin	5p194	Výmena stentu v prostatickej močovej rúre
5o995.7	Res/prer.alopl.p/sieť,rev.p.OP inkon/prol:vag.	5p196	Iné operácie na prostate:revízia
5o995.x	Res/prer.alopl.p/sieť,rev.p.OP pre inkon/prol:iné	5p197	Zavedenie prostatickej endoprotézy
5o99x	Iné OP na močovom trakte:ost	5p201	Excízia fistuly skróta
5p111.t	Incízia prostaty, transuretrálne	5p20x	Iná excízia a deštr.chor.tk.skróta
5p111.x	Incízia prostaty, ostatné	5p211	Parciálna resekcia chorého tkaniva skróta
5p112	Incízia periprostatického tkaniva bez drenáže	5p212	Radikálna resekcia chorého tkaniva skróta
5p113	Incízia a drenáž periprostatického tkaniva	5p221	Operácia skróta pre úraz
5p114	Incízia abscesu prostaty transuretrálne	5p233	Incízia skróta a tunica vaginalis testis:odstr.cudz.t.
5p115	Drenáž abscesu prostaty transrektálne	5p241	Plastická rekonštrukcia skróta a tunica vaginalis testis
5p116	Excízia periprostatického tkaniva	5p242	Vytvor.a rekonštrukcia skróta a tunica vaginalis testis
5p11x	Incízia prostaty,Incízia/excízia periprostatického tk:ost.	5p301.0↔	Orchiektómia bez epididymektómie:inguin.retencia semennika
5p121.1	Prostatektómia:suprapubicky-transvezikálne,ipt.	5p301.2↔	Orchiektómia bez epididymektómie:skrotálne
5p121.2	Prostatektómia:retropubicky,laparotomicky	5p302.0↔	Orchiektómia:s epididymektómiou:inguin.retencia semennika
5p121.3	Prostatektómia:retropubicky,laparoskopicky	5p302.2↔	Orchiektómia s epididymektómiou:skrotálne
5p121.4	Prostatektómia:transperineálne,ipt.	5p303.1↔	Abdominálna retencia semennika:ipt.
5p121.x	Prostatektómia:iná	5p303.4↔	Abdominálna retencia semennika:lsk.
5p122.2	Rad.prostatektómia bez reg.LNE:retropubicky	5p304↔	Rad.orchiekt,epididymekt.a odstránením 'spermatic cord'
5p122.3	Rad.prostatektómia bez reg.LNE:perineálne	5p305.0↔	Odstr.zostávajúceho semennika:inguinálne
5p122.4	Rad.prostatektómia bez reg.LNE:lsk.	5p305.2↔	Odstr.zostávajúceho semennika:skrotálne
5p122.8	Rad.prostatektómia bez reg.LNE:rob.	5p306↔	Orchiektómia u novorod.pre intrauter.torziu testis:ingvinál.
5p123.2	Rad.prostatekt.b.reg.lymfadenek,šetr.nervovociev.zv:retropub	5p30x↔	Orchiektómia:ost.
5p123.3	Rad.prostatekt.b.reg.lymfadenek,šetr.nerv.ciev.zv:perineál.	5p311↔	Orchidopexia:s funikulólózou
5p123.4	Rad.prostatektómia bez reg.LNE,šetr.nervovociev.zv:lsk.	5p312↔	Orchidopexia:skrotálne
5p123.8	Rad.prostatektómia bez reg.LNE,šetr.nervovociev.zv:rob.	5p31x↔	Orchidopexia:ost.
5p124.2	Rad.prostatektómia s reg.LNE:retropubicky	5p320.1↔	Oper.premies.abd.ulož.semennika bez mikrovask.anast:ipt.
5p124.3	Rad.prostatekt.s reg.lymfadenek:perineál,lsk.lymfadenek	5p320.4↔	Oper.premiestn.abd.ulož.sem.bez mikrovaskul.anastom:lsk.
5p124.4	Rad.prostatektómia s reg.LNE:lsk.	5p321.1↔	OP premiestn.abdomin.ulož.sem.s mikrovaskulárnou anast:ipt.
5p124.8	Rad.prostatektómia s reg.LNE:rob.	5p321.4↔	OP premiestn.abd.ulož.sem.s mikrovaskulárnou anast:lsk.
5p125.2	Rad.prostatekt.s reg.lymfadenek,šetr.nervovociev.zv:retropub	5p32x↔	Operač.premiestnenie abdominálne uloženého semennika:ost.
5p125.3	Rad.prostatekt.s r.lymfadenek,šet.n-c.zv:perin,ipt.lymfadenek	5p351↔	Sútúra semenika po poranení
5p125.4	Rad.prostatektómia s reg.LNE,šetr.nervovociev.zv:lsk.	5p35x↔	Rekonštrukcia semenika:ost.
5p125.5	Rad.prostatektómia s reg.LNE,šetr.nervovociev.zv:rob.	5p391.0	Explorácia pri kryptorchizme:inguin.
5p126.2	Radik. prostatekt. s rozš. lymfadenekt.:retropubicky	5p391.1↔	Explorácia pri kryptorchizme:ipt.
5p126.3	Radik. prostatekt.s rozš.lymfade.:perine. a laparos.lymfadenekt.	5p391.4	Explorácia pri kryptorchizme:lsk.
5p126.4	Radik. prostatekt. s rozš. lymfadenekt.:laparoskopicky	5p391.x	Explorácia pri kryptorchizme:ost
5p126.8	Radik. prostatekt. s rozš. lymfadenekt.: roboticky	5p392↔	Odobratie tk.semennika v príprave umel.oplodnenia
5p127.2	Radik.prostate. s rozš.lymfade.so šetr.nervovoc.zväz.:retropub	5p393↔	Incízia semenika
5p127.3	Radik.prosta.s rozš.lymfade.so šetr.nerv.zväz.:perin.a laparo.	5p394↔	Excízia a deštrukcia chorého tkaniva semennika
5p127.4	Radik.prosta.s rozš.lymfade.so šetr.nervovoc.zväz.:laparosc.	5p401.2↔	Sklerotizácia testikulárnej žily:skrotálne
5p127.5	Radik.prosta.s rozš.lymfadenekt.so šetr.nervovoc.zväz.:robo.	5p402.0↔	Resekcia testikulárnej žily a testikulárnej tepny:ingv
5p12x	Iná radikálna prostatektómia	5p402.1↔	Resekcia testikulárnej žily a testikulárnej tepny:otv.mch.
5p131	Transrektálna a perkutánna deštr.tk.prostaty:termodeštr.	5p402.3↔	Resekcia testikulárnej žily a testikulárnej tepny:lumb
5p132	Transrekt,perkután.deštr.tk.prostaty:deštr.ultrazvukom	5p402.4↔	Resekcia testikulárnej žily a testikulárnej tepny:lsk.

5p403↔	OP hydrokély semenn.povrazca	5p597.1	Výmena penilnej protézy na semirigidnú protézu
5p40x↔	Oper.th.varikokély a hydrokély semenného povrazca:ost	5p597.2	Výmena penilnej protézy na hydraulickú protézu
5p411↔	Excízia cysty v oblasti nadsemenníka	5p597.x	Výmena penilnej protézy, ostatné
5p412↔	Excízia spermatokély v obl.nadsemenníka	5p598	Odstánenie penilnej protézy
5p413↔	Excízia Morgan.hydatídy v obl.nadsemenníka	5p599	Replantácia na penis
5p41x↔	Excízia v oblasti nadsemenníka,ost.	5p59x	Iné operácie na penis:ost.
5p421↔	Parciálna epididymektómia	5p5a0	OP na zmenu pohlavia:zo ženy na muža
5p422↔	Totálna epididymektómia	5p5a1	OP na zmenu pohlavia:z muža na ženu
5p42x↔	Epididymektómia, ostatné	5q001.0↔	Enukleácia ovariálnej cysty:lpt.
5p431↔	Sutúra semenného povrazca po poranení	5q001.1↔	Enukleácia ovariálnej cysty:vag.lsk.as.
5p432↔	Plastická rekonštrukcia semenného povrazca	5q001.4↔	Enukleácia ovariálnej cysty:lsk.
5p461↔	Sutúra semenovodu a nadsemenníka po poranení	5q001.8↔	Enukleácia ovariálnej cysty:robot.
5p462↔	Vazovazostómia	5q002.0	Excízia peritoneálnej endometriózy:lpt.
5p463↔	Epididymovazostómia	5q002.1	Excízia peritoneál.endometriózy:vag.lsk.asist.
5p464↔	Tubulovazostómia	5q002.4	Excízia peritoneálnej endometriózy:lsk.
5p465↔	Vytvorenie umelej spermatokély	5q002.8	Excízia peritoneálnej endometriózy:robot.
5p46x↔	Rekonštrukcia semenovodu a nadsemenníka:ost.	5q003	Resek.rektovag.septa pri infiltr.endometrióze
5p491↔	Incízia rozrušenia zrastov, epididymotómia	5q010.0↔	Parciálna resekcia vaječníka:lpt.
5p492↔	Incízia rozrušenia zrastov spermatického povrazca	5q010.4↔	Parciálna resekcia vaječníka:lsk.
5p493↔	Adheziolyza semenného povrazca	5q010.8↔	Parciálna resekcia vaječníka:robot.
5p494↔	Odber tkaniva nadsemenníka v prípr.pred umel.oplodnením	5q011.0↔	Ovarektómia po predch.parc.resekcii:lpt.
5p49x↔	Iné OP na semennom povrazci,nadsemeníku a semenovode:ost	5q011.4↔	Ovarektómia po predch.parc.resekcii:lsk.
5p503	Cirkumcizia	5q011.8↔	Ovarektómia po predch.parc.resekcii:robot.
5p504	Frenuloplastika a plastika prepúcia	5q012.1↔	Ovarektómia:vag.lsk.asist.
5p505.1	Krvavá repozícia na predkožke pre parafimózu v narkóze	5q012.4↔	Ovarektómia:lsk.
5p505.2	Nekrvavá repoz. na predkožke pre parafimózu v narkóze	5q012.7↔	Ovarektómia:vag.
5p506	Uvoľn.prepuciálnych zrastov na predkožke[synechiolyza]	5q013.0↔	Rad.ovarektómia [sek.debulking-cytoredukcia]:lpt.
5p511	Lok.excízia chor.tk.penisu	5q013.4↔	Rad.ovarektómia [sek.debulking-cytoredukcia]:lsk.
5p512	Lok.deštrukcia chor.tk.penisu	5q013.8↔	Rad.ovarektómia [sek.debulking-cytoredukcia]:rob.
5p51x	Lok.excízia a deštr.chor. tk.penisu:ost.	5q014.0↔	Radikálna ovarektómia:lpt.
5p521	Čiastočná amputácia penisu	5q014.4↔	Radikálna ovarektómia:lsk.
5p522	Totálna amputácia penisu	5q014.8↔	Radikálna ovarektómia:robot.
5p523	Emaskulinizácia penisu	5q030.0↔	Salpingoovariolyza:lpt.
5p530	Sutúra penisu pri poranení	5q030.4↔	Salpingoovariolyza:lsk.
5p531	Narovnanie tela penisu	5q030.8↔	Salpingoovariolyza:robot.
5p532	Plast.rekonštrukcia penisu pri zmene pohlavia	5q031.0↔	Adnexektómia:lpt.
5p533	Úprava penoskrotálnej transpozície	5q031.4↔	Adnexektómia:lsk.
5p534	Operácia zanoreného penisu	5q031.5↔	Adnexektómia:zm.z endoskopie na otv.ch.
5p535	Operácia zlomeniny penisu	5q031.7↔	Adnexektómia:vaginálnym prístupom
5p536	Preťatie ligamentum suspensorium penis	5q031.8↔	Adnexektómia:robot.
5p537	Operácie pri induratio penis plastica	5q042.0↔	Transpozícia vaječníkov:lpt.
5p53x	Plastická rekonštrukcia penisu:ost.	5q042.4↔	Transpozícia vaječníkov:lsk.
5p541	Plast.rek.epispád,muž:narovnanie tela penisu a chordektóm	5q043.0↔	Transpozícia vaječníkov súč.s iným výk:lpt.
5p542	Plast.rek.episp.muž:uvoľ.kav.tel,ventr.transp.m.rúry(Hauri)	5q043.4↔	Transpozícia vaječníkov súč.s iným výk:lsk.
5p543.0	Plast.rekonštr.pri epispádii,muž:vytv.moč.rúry:koža predkož	5q043.8↔	Transpozícia vaječníkov súč.s iným výk:robot.
5p543.1	Plast.rekonštr.pri epispádii,muž:vytv.moč.rúry:koža penisu	5q090.0↔	Parovariálna cystektómia:lpt.
5p543.2	Plast.rekonštr.pri epispádii,muž:vytv.moč.rúry:bukál.slizn.	5q090.1↔	Parovariálna cystektómia:s.lsk.asist.
5p543.3	Plast.rekonštr.pri epispádii,muž:vytv.moč.rúry:slizn.m.mech	5q090.4↔	Parovariálna cystektómia:lsk.
5p543.x	Plast.rekonštr.pri epispádii,muž:vytv.moč.rúry:iné	5q090.8↔	Parovariálna cystektómia:robot.
5p54x	Plastická rekonštr.pri epispádii u muža:ost	5q101.0↔	Salpingektómia:lpt.
5p551	Plast.rekonštr.hypospádie,muž:meatoglandulárna plast.	5q101.4↔	Salpingektómia:lsk.
5p552	Plast.rek.hyposp.muž:narovnanie tela pen,chordekt	5q101.8↔	Salpingektómia:robot.
5p553.0	Plast.rekonštr.hypospádie,muž:vytv.moč.rúry:s kože prepúcia	5q110.0	Uzáver tuby pre sterilizáciu:lpt.
5p553.1	Plast.rekonštr.hypospádie,muž:vytv.moč.rúry:s kože penisu	5q110.3	Uzáver tuby pre sterilizáciu:hsk.
5p553.2	Plast.rekonštr.hypospádie,muž:vytv.moč.rúry:transpl.bukál.sl	5q110.4	Uzáver tuby pre sterilizáciu laparoskopicky
5p553.3	Plast.rekonštr.hypospád,muž:vytv.moč.rúry:transpl.sl.m.mech	5q110.7	Uzáver tuby pre sterilizáciu:vag.
5p553.x	Plast.rekonštr.hypospádie,muž:vytv.moč.rúry:iné	5q120.0↔	Narezanie vajíčkovodu:lpt.
5p554	King-Duplay plastika	5q120.4↔	Narezanie vajíčkovodu:lsk.
5p555	Plastická rekonštr.hypospádie u muža:sekundárny výkon	5q120.8↔	Narezanie vajíčkovodu:robot.
5p556	Mathieu plastika	5q130.0↔	Neostómia:lpt.
5p55x	Plastická rekonštr.hypospádie u muža:iné	5q130.4↔	Neostómia:lsk.
5p590	Incízia na penis	5q130.8↔	Neostómia:robot.
5p591	Adheziolyza na penis	5q131.0↔	Fimbrioplastika:lpt.
5p592	Uzavretie venózneho úniku penisu	5q131.4↔	Fimbrioplastika:lsk.
5p593	Revaskularizač.OP na penis	5q131.8↔	Fimbrioplastika:robot.
5p594	Shuntové OP kavermóz.telesách penisu	5q132.0	Reanastomóza:lpt.
5p595.1	Implantácia semirigidnej penilnej protézy	5q132.4	Reanastomóza:lsk.
5p595.2	Implantácia hydraulickej penilnej protézy	5q132.8	Reanastomóza:robot.
5p595.x	Implantácia penilnej protézy,ost.	5q133↔	Rekonštrukcia vajíčkovodu:lpt.
5p596	Revízia penilnej protézy	5q140↔	Pertubácia terapeutická



5q141↔	Rekanalizácia vajčkovodov:pod hsk.kontrolou	5q595	Elektrodiatermok.alebo kryochi.zás.v obl.portia
5q142↔	Rekanalizácia vajčkovodov:pod skiaskop.kontr.	5q597.0	Ventrosuspenzia matrice:lpt.
5q210	Konizácia krčka matrice	5q597.4	Ventrosuspenzia matrice:lsk.
5q211	Elektrokonizácia krčka matrice	5q597.7	Ventrosuspenzia matrice:vag.
5q212	Laserová konizácia krčka matrice	5q597.8	Ventrosuspenzia matrice:robot.
5q213	Kryonizácia portia	5q610	Hymenotómia,hymenektómia
5q220	Excízia z krčku matrice	5q620	Extirpácia tumoru pošvy
5q221.0	Rad.trachelektómia a detekcia sentin.LU:lpt.	5q621	Kryonizácia v oblasti pošvy alebo vulvy
5q221.1	Rad.trachelektómia a det.sentin.LU:vag.lsk.asist.	5q630	Kolpokleisis
5q221.4	Rad.trachelektómia a detekcia sentin.LU:lsk.	5q632	Semikolpokleisis
5q221.7	Rad.trachelektómia a detekcia sentin.LU:vag.	5q633.0	Parciálna kolpektómia:abdominálne
5q223	Amputácia cervixu uteru	5q633.7	Čiastočná kolpektómia:vaginálne
5q230	Cerclage cervixu uteru rôznymi technikami	5q634.0	Totálna kolpektómia:abdominálne
5q231.0	Abdominálna serkláž:lpt.	5q634.7	Totálna kolpektómia:vaginálne
5q231.4	Abdominálna serkláž:lsk.	5q640	Predná vaginálna plastika s plastikou panvového dna
5q291	Plastická OP krčka matrice:tracheloplastika	5q641	Zadná vaginálna plastika s plastikou panvového dna
5q293	Vaporizácia laserová	5q642	Vaginál.plastika s elev.uteru s plastikou panv.dna, vaginál.
5q401.0	Odstránenie myómov matrice:abd.	5q650.4	Neoplastika pošvy,laparoskopicky
5q401.1	Odstránenie myómov matrice kombinovane	5q650.7	Neoplastika pošvy,vaginálne
5q401.2	Odstránenie myómov matrice: hysteroskopicky	5q651	Excízia kongenitálneho [vrod.]septa pošvy
5q401.4	Odstránenie myómov matrice:lsk.	5q652	Vaginálna operácia pri aplázii pošvy
5q401.7	Odstránenie myómov matrice:vag.	5q653	Vag.OP pri neúplnom zdvojení vnút.rodidiel
5q401.8	Odstr.mýomov matrice:roboticky	5q654	Plastika vaginálneho vchodu
5q402.2	Dilatácia a kyretáž:vag.s hysteroskop.asist.	5q690	Fistulektómia a plastika
5q402.7	Dilatácia a kyretáž:vaginálne kyretou	5q691	Kolpost.intersex.malf.,Prader IV.aV.s uz.sin-vag./uretrovag.fist
5q403	Deštrukcia endometria:termoabláciou	5q692	Kolpost.pri intersex.malf.,Prader IV. a V.,plast.pošv.vchodu
5q404.0	Odstránenie endometriomu techn.strippingu:lpt.	5q693	Kolpostómia pri parc.aplázii distálnej č.pošvy
5q404.4	Odstránenie endometriomu techn.strippingu:lsk.	5q710	Incízia Bartolínskej žľazy
5q404.8	Odstránenie endometriomu techn.Strippingu:rob.	5q711	Marsupializácia Bartolínskej žľazy
5q405.0	Pelvicná exenterácia:lpt.	5q712	Extirpácia Bartolínskej žľazy
5q405.4	Pelvicná exenterácia:lsk.	5q720	Excízia vulvy
5q405.8	Pelvicná exenterácia:robot.	5q721	Elektrodiatermok.al.kryochi.zás.v obl.pošvy/vul.
5q410.0	Trachelektómia:lpt.	5q722	Resekcia malého pysku
5q410.4	Trachelektómia:lsk.	5q730	Resekcia klitorisu
5q410.7	Trachelektómia:vag.	5q731	Klitoridektómia
5q411.0	Subtotálna simplexná HY:abd.	5q732	Klitoridektómia s neoplastikou malých pyskov
5q411.4	Subtotálna simplexná HY:lsk.	5q740	Jednoduchá vulvektómia
5q411.8	Subtotálna simplexná HY:robot.	5q741	Radikálna vulvektómia
5q412	Hemihysterektómia	5q742	Skinning vulvektómia
5q420.0	HYE simplexná (bez vaječnikov):abd.	5q750	Labioplastika
5q420.1	HYE simplexná (bez vaječnikov):vag.-lsk.as.	5q751	Chir.ošetr.úrazu vonk.rodidiel u dieťaťa
5q420.4	HYE simplexná (bez vaječnikov):lsk.	5q752	Chir.ošetr.úrazu vonk.rodidiel a pošvy u dieťaťa
5q420.7	HYE simplexná (bez vaječnikov):vag.bez plastiky	5q790	Operácia synechii vulvy
5q420.8	HYE simplexná (bez vaječnikov):robot.	5r311.1	Primárny cisársky rez
5q421.0↔	Hysterektómia s odstr.vaječníka:abd.	5r311.2	Sekundárny cisársky rez
5q421.1↔	HYE s odstr.vaječníka:kombinovaná	5r312.1	Primárny Misgav-Ladach cisársky rez
5q421.4↔	Hysterektómia s odstr.vaječníka:lsk.	5r312.2	Sekundárny Misgav-Ladach cisársky rez
5q421.7↔	Hysterektómia s odstr.vaječníka:vag.	5r313	Opakovaná sekcia
5q421.8↔	Hysterektómia s odstr.vaječníka:robot.	5r314	Cisársky rez extraperitoneálne
5q422.0↔	Subtotálna HYE s odstr.vaječníka:abd.	5r315.1	Primárny cisársky rez supracervikálny
5q422.4↔	Subtotálna HYE s odstr.vaječníka:lsk.	5r315.2	Cisársky rez supracervikálny
5q422.8↔	Subtotálna HYE s odstr.vaječníka:robot.	5r316.1	Primár.korporálny cisársky rez pozdĺžnou incíziou
5q424	Vaginálna HYE s prednou pošvovou plastikou	5r316.2	Sekundár.korporálny cisársky rez pozdĺžnou incíziou
5q425	Vaginálna HYE so zadnou pošvovou plastikou	5r317.1	Primárny cisársky rez korporálny T-incíziou
5q430.0	Radikálna hysterektómia:abdominálne	5r317.2	Sekundárny SC korporálny T-incíziou
5q430.4	Radikálna hysterektómia:lsk.	5r321	Cisársky rez a sterilizácia
5q430.7	Radikálna hysterektómia:vaginálne	5r322	Cisársky rez s násled.hysterektómiou s adnexektómiou
5q430.8	Radikálna hysterektómia:robot.	5r323	Cisársky rez s následnou hysterektómiou
5q431.0↔	Onkologická HYE s odstr.vaječníka:abd.	5r331.0↔	Salpingotómia: otv.chir.
5q431.4↔	Onkologická HYE s odstr.vaječníka:lsk.	5r331.1↔	Salpingotómia:vag.s lsk.asist.
5q431.8↔	Onkologická HYE s odstr.vaječníka:robot.	5r331.4↔	Salpingotómia:lsk.
5q432.0	Rad.hysterektómia s transpozíciou ovárií:abd.	5r331.6↔	Salpingotómia:konv.z vag.-otv.chir.
5q432.4	Radikálna HYE s transpozíciou ovárií:lsk.	5r331.7↔	Salpingotómia:vag.
5q432.7	Rad.HYE s transpozíciou ovárií:vaginálne	5r331.x↔	Salpingotómia:ost.
5q432.8	Radikálna HYE s transpozíciou ovárií:robot.	5r332.0↔	Salpingotómia s rekonštr:otv.chir.
5q520	Radikálna parametrekómia	5r332.1↔	Salpingotómia s rekonštrukciou:lpt.
5q530.0	Rekonštrukčná OP VVCH matrice:lpt.	5r332.4↔	Salpingotómia s rekonštrukciou:lsk.
5q530.3	Rekonštrukčná OP VVCH matrice:hysterosk.	5r332.6↔	Salpingotómia s rekonštr:konv.z vag.-otv.chir.
5q530.4	Rekonštrukčná OP VVCH matrice:lsk.	5r332.7↔	Salpingotómia s rekonštrukciou:vag.
5q530.8	Rekonštrukčná OP VVCH matrice:robot.	5r332.x↔	Salpingotómia s rekonštr:ost.

5r333.0↔	Parciálna salpingektómia:otv.chir.	5s222.21	Osteotóm.alv.obl.maxily,fr.a lat.viac.segm.distr.
5r333.1↔	Parc.salpingektómia:vag.lsk.as.	5s222.30	Osteot.maxily,mandibuly:Le Fort I:v 1 kuse:bez distr.
5r333.4↔	Parc.salpingektómia:lsk.	5s222.31	Osteot.maxily,mandibuly.:Le Fort I:v 1 kuse:s distr.
5r333.6↔	Parc.salpingektómia:konv.z vag.-otv.chir.	5s222.40	Osteot.maxily,mandibuly:Le Fort I:v 2 kusoch:bez distr.
5r333.7↔	Parc.salpingektómia:vag.	5s222.41	Osteot.maxily,mandibuly:Le Fort I:v 2 kusoch s distr.
5r333.x↔	Parc.salpingektómia:ost.	5s222.50	Osteot.maxily,mandib:Le Fort I:v 3 a viac kusoch bez distr.
5r334.0↔	Parc.salpingektómia s rekonštr:lpt.	5s222.51	Osteot.maxily,mandibuly:Le Fort I:v 3 a viac kusoch s distr.
5r334.1↔	Parc.salpingektómia s rekonštr:lsk.	5s222.60	Osteotómia maxily,mandibuly: Le Fort II bez distrakcie
5r334.4↔	Parc.salpingektómia s rek:vag.lsk.as.	5s222.61	Osteot.maxily,mandibuly: Le Fort II s distrakciou
5r334.6↔	Parc.salpingektómia s rek:konv.z vag.-otv.chir.	5s222.70	Osteot.maxily,mandib:Le Fort II v komb.s i.osteot.bez distr.
5r334.7↔	Parc.salpingektómia s rek:vag.	5s222.71	Osteot.maxily,mandibuly:Le Fort II v komb.s i.osteot.s distr.
5r334.x↔	Parc.salpingektómia s rekonštr:iná	5s222.80	Osteot.maxily,mandibuly: Le Fort III bez distrakcie
5r335.0↔	Totál.salpingektómia:lpt.	5s222.81	Osteot.maxily,mandibuly: Le Fort III s distrakciou
5r335.1↔	Totál.salpingektómia:vag.lsk.as.	5s222.90	Osteot.maxily,mandib:Le Fort III komb.s Le Fort I:s distr.
5r335.4↔	Totál.salpingektómia:lsk.	5s222.91	Osteot.maxily,mandib:Le Fort III komb.s Le Fort I:s distr.
5r335.6↔	Totál.salpingektómia:konv.z vag.-otv.chir.	5s222.x	Osteotómia maxily a mandibuly, ostatné
5r335.7↔	Totál.salpingektómia:vag.	5s224	Sagitálna osteotómia ramus mandibulae
5r335.x↔	Totál.salpingektómia:ost.	5s225.0a↔	Posun.mandib.distr.s pre'at.konti.vo vzost.ramene mandib.
5r336.0	Lok.medikam.lieč.GEU pri tubárnej grav:lpt.	5s225.0b↔	Posun.mandib.distr.pre' kont.v horizont.ramene mandib.
5r336.1	Lok.medikam.lieč.GEU pri tuba.grav:vag.lsk.as	5s225.0c↔	Posun.process.alvol.mandibuly horiz.distrakc.po osteotóm.
5r336.4	Lok.medikam.lieč.GEU pri tuba.grav:lsk.	5s22a	Segmentálna osteotómia maxily
5r336.6	Lok.medikam.lieč.GEU pri tuba.grav:konv.z vag.-otv.chir.	5s22b	Segmentálna osteotómia mandibuly
5r336.7	Lok.medikam.lieč.GEU pri tuba.grav:vag.	5s290	Dekortikácia maxily
5r336.x	Lok.medikam.lieč.GEU pri tubárnej grav:ost.	5s291	Nešpecifikovaná osteotómia ramus mandibulae
5r339	Operácia extrauterinnej gravidity:ost.	5s298	Vertikálna osteotómia ramus mandibulae
5r341	Odstránenie mimomaternic.embrya:otv.chir.	5s300.0	Osteoplast.čelustí a tvár.kostí s použ.autológ.transplant.
5r342	Odstr.mimomaternicového embrya:lsk.	5s300.1	Osteoplast.čelustí a tvár.kostí s použ.alotransplant.
5r343	Odstr.mimomaternicového embrya kuldoskopiou	5s300.2	Osteoplast.čelustí a tvár.kostí s použ.biomed.transplantátov
5r34x	Iné odstránenie mimomaternicového embrya	5s302.1	Rekonštr.mandibuly s použitím implantátu
5r413	Intrauterinná laserová terapia plodu	5s302.2	Pl.rek.,augm.vef./komplex.def.mandibuly použ.alopl.[CAD]
5r491	Segment.resek.polycyst.plúc plodu	5s302.3	Rekonštr.mandibuly mikrovaskulár.kost.štepom
5r492	Intrauterinná OP plodu postihnutého VVCH	5s302.4	Totálna plastika mandibuly metódou relatívneho zvýšenia
5r912	Sutúra ruptúry alebo nástrihu cervixu uteru	5s302.5	Absolútne zvýšenie alveolárneho hrebeňa mandibuly
5r924	Inštrumentálne vybavenie zadržanej placenty	5s302.60	Osteorekonštrukcia mandibuly s použ.autológ.transplantátu
5r931	Rekonštrukcia močového mechúra a utery	5s302.61	Osteorekonštrukcia mandibuly s použ.alotranspl.
5r991	Kyretáž pre ukončenie tehotnosti	5s302.62	Osteorekonštr.mandibuly s pou.biomedicín.transplantátov
5s101.10	Otv.repozícia zlomeniny oblúka zygomatickej kosti	5s302.7	Rekonštr.operácie nepravých ankylóz mandibuly
5s101.11	Otv.repoz. a osteosyntéza zl.zygomatomaxil.komplexu	5s302.80	Rekonštr.OP pr.ankylózy mandib.osteokartilaginóz.autológ.tr.
5s102.1	Otvorená repozícia a imobilizácia zlomeniny maxily	5s302.81	Rekonštr.kčné operácie pravej ankylózy mandibuly endoprot
5s102.10	Zatvorená repozícia zlomeniny maxily	5s302.a	Diskotemporál.plastika(eminektómia)temporomandibul.kľbu
5s102.21	Otvorená repozícia dislokovanej maxily, jednostranne	5s302.h	Genioplastika
5s102.22	Otvorená repozícia dislokovanej maxily, obojstranne	5s302.j	Mentoplastika
5s102.x	Ostatné repozície maxily	5s30f.0	Rekonštr.maxily s použitím kost.štepou
5s103.12	Zatv.repoz. a imobil.zlomeniny tela mandibuly	5s30f.1	Rekonštrukcia maxily s použitím implantátu
5s103.31	Otvorená repozícia a fixácia zlomeniny tela mandibuly	5s30f.2	Plast.rek.,augm.vef./komplex.def.maxily použ.alopl.impl.[CAD]
5s105.2	Vonkaj.fixácia pri zlomenine tvár.kostí strednej etáže	5s30f.3	Rekonštrukcia prednej steny maxily
5s105.3	Vonkaj.fixácia pri zlomenine tvár. kostí dolnej etáže	5s30f.4	Osteoplastická rekonštrukcia maxily
5s105.4	Repozícia zlomeniny čelovej kosti s fixáciou úlomkov	5s30f.50	Rigidná fixácia maxily
5s105.5	Repozícia zlomeniny nazo - etmoido - orbitálneho komplexu	5s30f.51	Elastická fixácia maxily
5s11f.3	Otvorená revízia osteosyntézy zygomatickej kosti	5s30f.6	Augmentácia kostných defektov maxily
5s11f.5	Odstr.osteosynt.materiálu na externú fixáciu mandibuly	5s30f.70	Osteopl.alveolár.výbežku a maxily s p.autológ.kost.štepou
5s210.1	Ostektómia maxily do 2 cm2	5s30f.71	Osteopl.alveolár.výbežku a maxily s p.alogén.kostn.štepou
5s210.2	Ostektómia maxily od 2 cm2 do 4 cm2	5s30f.72	Osteoplastika alveolárneho výbežku a maxily bunk.terapiou
5s210.3	Ostektómia maxily nad 4 cm2	5s30f.73	Osteop.alveol.výbežku a maxily s p.biol.m./biomedicín.met.
5s211.1	Ostektómia mandibuly v rozsahu do 2 cm2	5s311.0	Parciálna mandibulektómia
5s211.2	Ostektóm.mandibul.v rozsahu od 2 cm2 do 4 cm2	5s311.1	Totálna mandibulektómia
5s211.3	Ostektómia mandibuly v rozsahu nad 4 cm2	5s311.2	Subtotálna mandibulektómia
5s212	Trepanácia maxily	5s311.3	Radikálna mandibulektómia
5s220.1	Osteotómia maxily do 2 cm	5s312	Hemimandibulektómia jednostranná
5s220.2	Osteotómia maxily od 2 do 4 cm	5s313.1	Resek.mandibuly,min.2 segm.mandibuly a rameno mandibuly
5s220.3	Osteotómia maxily nad 4 cm	5s313.x	Resekcia mandibuly, iná
5s221.1	Osteotómia mandibuly v rozsahu do 2 cm	5s314	Parciálna resekcia maxily
5s221.2	Osteotómia mandibuly v rozsahu od 2 do 4 cm	5s315	Endoskopická excízia z tumoru maxily
5s221.3	Osteotómia mandibuly v rozsahu nad 4 cm	5s316	Hemimaxilektómia jednostranná
5s221.4	Osteotómia tela mandibuly	5s317	Distrakcia maxily
5s222.00	Osteotóm.alveol.obl.(hrebeň) maxily,front.bez distr	5s318	Rýchla distrakcia maxily
5s222.01	Osteotóm.alveol.obl.(hrebeň) maxily,front.s distr.	5s319	Segmentálna maxilektómia
5s222.10↔	Osteotóm.alv.obl.(hrebeň) maxily,laterál.bez distrakcie	5s31a.1	Jednostranná totálna maxilektómia
5s222.11↔	Osteotóm.alv.obl.(hrebeň) maxily,later.s distr.	5s31a.2	Jednostranná subtotálna maxilektómia
5s222.20	Osteot.alv.obl.maxily,fr.a lat.viac.segm.bez dist	5s31b.1	Totálna maxilektómia obojstranná

5s31b.2	Subtotálna maxilektómia obojstranne	5t002.g↔	Návr: femur diafyzárny
5s390	Fenestrácia cysty mandibuly	5t002.h↔	Návr: femur distál.
5s391	Extirpácia cysty mandibuly	5t002.j↔	Návr: patela
5s392	Trepanácia mandibuly	5t002.k↔	Návr: tibia proximálna
5s393	Horizontálna distrakcia mandibuly	5t002.m↔	Návr: tibia diafyzárna časť
5s394	Vertikálna distrakcia mandibuly	5t002.n↔	Návr: tibia distálna
5s395	Dekortikácia mandibuly	5t002.p↔	Návr: fibula proximálna
5s900	Koronoidektómia	5t002.q↔	Návr: fibula diafyzárna
5s901.10	Kondylektómia mandibuly vysoká s artroplastikou	5t002.r↔	Návr: fibula distálna
5s901.11	Kondylektómia mandibuly vysoká bez artroplastiky	5t002.s↔	Návr: talus
5s901.20	Kondylektómia mandibuly nízka s TEP náhradou	5t002.t↔	Návr: kalkaneus
5s901.21	Kondylektómia mandibuly nízka bez TEP náhrady	5t002.u↔	Návr: tarzálne kosti
5s901.x	Kondylektómia mandibuly, iná	5t002.v↔	Návr: metatarzálne kosti
5s902	Náhrada mandibulárneho kĺbu endoprotézou	5t002.w↔	Návr: falangy prstov nohy
5s903	Kondylotómia mandibuly	5t002.x	Návr: ostatné kosti
5s904.10	Artroplastika temporomandibul.kĺbu s apl.liek.nosiča	5t002.z↔	Návr: skapula
5s904.11	Artroplastika temporomandibul.kĺbu bez apl.liek.nosiča	5t003.0↔	Drenáž: klavikula
5s992	Extrakcia cudzieho telesa z tvárových kostí	5t003.1↔	Drenáž: humerus proximálny
5s99b.10	Menisekt.temporomandibulár.kĺbu s náhradou vnútrokĺb.tk.	5t003.2↔	Drenáž: humerus diafýza
5s99b.11	Menisekt.temporomandibulár.kĺbu bez náhrady vnútrokĺb.tk.	5t003.3↔	Drenáž: humerus distál.
5s99b.20	ASK na kondyl.chru.a disku TMB kĺ.s transpl.chond.na autol.	5t003.4↔	Drenáž: radius proximal
5s99b.21	ASK OP na kondyl.chrup.a disku TMB kĺbu s impl.in vitro tk.kult.	5t003.5↔	Drenáž: radius diafýza
5t001.0↔	Explorácia kostného tkaniva: klavikula	5t003.6↔	Drenáž: radius distál.
5t001.1↔	Explorácia kostného tk: humerus proximálny	5t003.7↔	Drenáž: ulna proximálna
5t001.2↔	Explorácia kostného tkaniva: humerus diafýza	5t003.8↔	Drenáž: ulna diafyzárna
5t001.3↔	Explorácia kostného tkaniva: humerus distál.	5t003.9↔	Drenáž: ulna distálna
5t001.4↔	Explorácia kostného tkaniva: radius prox.	5t003.a↔	Drenáž: karpálne kosti
5t001.5↔	Explorácia kostného tkaniva: radius diafýza	5t003.b↔	Drenáž: metakarpálne kosti
5t001.6↔	Explorácia kostného tkaniva: radius distál.	5t003.c↔	Drenáž: falangy prstov ruky
5t001.7↔	Explorácia kostného tkaniva: ulna proximálna	5t003.d	Drenáž: panva
5t001.8↔	Explorácia kostného tkaniva: ulna diafyzárna	5t003.e↔	Drenáž: krčok stehennej kosti
5t001.9↔	Explorácia kostného tkaniva: ulna distálna	5t003.f↔	Drenáž: femur proximálny
5t001.a↔	Explorácia kostného tkaniva: karpálne kosti	5t003.g↔	Drenáž: femur diafyzárny
5t001.b↔	Explorácia kostného tkaniva: metakarpálne k.	5t003.h↔	Drenáž: femur distál.
5t001.c↔	Explorácia kostného tk: falangy prstov ruky	5t003.j↔	Drenáž: patela
5t001.d	Explorácia kostného tkaniva: panva	5t003.k↔	Drenáž: tibia proximálna
5t001.e↔	Explorácia kostného tkaniva: krčok steh.k.	5t003.m↔	Drenáž: tibia diafyzárna časť
5t001.f↔	Explorácia kostného tkaniva: femur proximálny	5t003.n↔	Drenáž: tibia distálna
5t001.g↔	Explorácia kostného tkaniva: femur diafyzárny	5t003.p↔	Drenáž: fibula proximálna
5t001.h↔	Explorácia kostného tkaniva: femur distál.	5t003.q↔	Drenáž: fibula diafyzárna
5t001.j↔	Explorácia kostného tkaniva: patela	5t003.r↔	Drenáž: fibula distálna
5t001.k↔	Explorácia kostného tkaniva: tibia proximálna	5t003.s↔	Drenáž: talus
5t001.m↔	Explorácia kostného tk: tibia diafyzárna časť	5t003.t↔	Drenáž: kalkaneus
5t001.n↔	Explorácia kostného tk: tibia distálna	5t003.u↔	Drenáž: tarzálne kosti
5t001.p↔	Explorácia kostného tk: fibula proximálna	5t003.v↔	Drenáž: metatarzálne kosti
5t001.q↔	Explorácia kostného tk: fibula diafyzárna	5t003.w↔	Drenáž: falangy prstov nohy
5t001.r↔	Explorácia kostného tk: fibula distálna	5t003.x	Drenáž: ostatné kosti
5t001.s↔	Explorácia kostného tkaniva: talus	5t003.z↔	Drenáž: skapula
5t001.t↔	Explorácia kostného tkaniva: kalkaneus	5t004.0↔	Sept., asept. incíz. -s ďal. incíz. s vlož. nosiča s liekom: klavikula
5t001.u↔	Explorácia kostného tkaniva: tarzálne kosti	5t004.1↔	Sept., asept. incíz. -s ďal. incíz. s vlož. nosiča s liek: humerus prox.
5t001.v↔	Explorácia kostného tkaniva: metatarzálne k.	5t004.2↔	Sept., asept. incíz. -s ďal. incíz. s vlož. nosiča s liek: humerus diaf.
5t001.w↔	Explorácia kostného tk: falangy prstov nohy	5t004.3↔	Sept., asept. incíz. -s ďal. incíz. s vlož. nosiča s liek: humerus dist.
5t001.x	Explorácia kostného tkaniva: ostatné kosti	5t004.4↔	Sept., asept. incíz. -s ďal. incíz. s vlož. nosiča s liekom: radius prox.
5t001.z↔	Explorácia kostného tkaniva: skapula	5t004.5↔	Sept., asept. incíz. -s ďal. incíz. s vlož. nosiča s liekom: radius diaf.
5t002.0↔	Návr: klavikula	5t004.6↔	Sept., asept. incíz. -s ďal. incíz. s vlož. nosiča s liekom: radius dist.
5t002.1↔	Návr: humerus proximálny	5t004.7↔	Sept., asept. incíz. -s ďal. incíz. s vlož. nosiča s liekom: ulna prox.
5t002.2↔	Návr: humerus diafýza	5t004.8↔	Sept., asept. incíz. -s ďal. incíz. s vlož. nosiča s liekom: ulna diaf.
5t002.3↔	Návr: humerus distál.	5t004.9↔	Sept., asept. incíz. -s ďal. incíz. s vlož. nosiča s liek: ulna distálna
5t002.4↔	Návr: radius proximal	5t004.a↔	Sept., asept. incíz. -s ďal. incíz. s vlož. nosiča s liekom: karpálne k.
5t002.5↔	Návr: radius diafýza	5t004.b↔	Sept., asept. incíz. -s ďal. incíz. s vlož. nosiča s liekom: metakarp.k.
5t002.6↔	Návr: radius distál.	5t004.c↔	Sept., asept. incíz. -s ďal. incíz. s vlož. nosiča s liekom: fal.pr.r.
5t002.7↔	Návr: ulna proximálna	5t004.d	Sept., asept. incíz. -s ďal. incíz. s vlož. nosiča s liekom: panva
5t002.8↔	Návr: ulna diafyzárna	5t004.e↔	Sept., asept. incíz. -s ďal. incíz. s vlož. nosiča s liekom: krčok steh.k.
5t002.9↔	Návr: ulna distálna	5t004.f↔	Sept., asept. incíz. -s ďal. incíz. s vlož. nosiča s liekom: femur prox.
5t002.a↔	Návr: karpálne kosti	5t004.g↔	Sept., asept. incíz. -s ďal. incíz. s vlož. nosiča s liekom: femur diaf.
5t002.b↔	Návr: metakarpálne kosti	5t004.h↔	Sept., asept. incíz. -s ďal. incíz. s vlož. nosiča s liekom: femur dist.
5t002.c↔	Návr: falangy prstov ruky	5t004.j↔	Sept., asept. incíz. -s ďal. incíz. s vlož. nosiča s liekom: patela
5t002.d	Návr: panva	5t004.k↔	Sept., asept. incíz. -s ďal. incíz. s vlož. nosiča s liekom: tibia prox.
5t002.e↔	Návr: krčok stehennej kosti	5t004.m↔	Sept., asept. incíz. -s ďal. incíz. s vlož. nosiča s liekom: tibia diaf.
5t002.f↔	Návr: femur proximálny	5t004.n↔	Sept., asept. incíz. -s ďal. incíz. s vlož. nosiča s liekom: tibia dist.

5t004.p↔	Sept.,asept.inciz.-s ďal.inciz.s vlož.nosiča s liekom:fibula prox.	5t006.v↔	Debridement (odstr.nekrotickej k.):metatarzálne k.
5t004.q↔	Sept.,asept.inciz.-s ďal.inciz.s vlož.nosiča s liekom:fibula diaf.	5t006.w↔	Debridement (odstr.nekrotickej kosti):falangy prstov n.
5t004.r↔	Sept.,asept.inciz.-s ďal.inciz.s vlož.nosiča s liekom:fibula dist.	5t006.x	Debridement (odstr.nekrotickej k.):ostatné k.
5t004.s↔	Sept.,asept.inciz.-s ďal.inciz.s vlož.nosiča s liekom:talus	5t006.z↔	Debridement (odstr.nekrotickej kosti):skapula
5t004.t↔	Sept.,asept.inciz.-s ďal.inciz.s vlož.nosiča s liekom:kalkaneus	5t007.0↔	Odstr.sekvestrov:klavikula
5t004.u↔	Sept.,asept.inciz.-s ďal.inciz.s vlož.nosiča s liekom:tarzálne k.	5t007.1↔	Odstr.sekvestrov:humerus proximál.
5t004.v↔	Sept.,asept.inciz.-s ďal.inciz.s vlož.nosiča s liek:metatarzálne k.	5t007.2↔	Odstr.sekvestrov:humerus diafyz.
5t004.w↔	Sept.,asept.inciz.-s ďal.inciz.s vlož.nosiča s liekom:falangy pr.n.	5t007.3↔	Odstr.sekvestrov:humerus distál.
5t004.x	Sept.,asept.inciz.-s ďal.inciz.s vlož.nosiča s liekom:ostatné k.	5t007.4↔	Odstr.sekvestrov:radius proximal.
5t004.z↔	Sept.,asept.inciz.-s ďal.inciz.s vlož.nosiča s liekom:skapula	5t007.5↔	Odstr.sekvestrov:radius diafyz.
5t005.0↔	Odstr.cudz.telesa:klavikula	5t007.6↔	Odstr.sekvestrov:radius distál.
5t005.1↔	Odstr.cudz.telesa:humerus proxim.	5t007.7↔	Odstr.sekvestrov:ulna proximál.
5t005.2↔	Odstr.cudz.telesa:humerus diafyz.	5t007.8↔	Odstr.sekvestrov:ulna diafyz.
5t005.3↔	Odstr.cudz.telesa:humerus distál.	5t007.9↔	Odstr.sekvestrov:ulna distál.
5t005.4↔	Odstr.cudz.telesa:radius prox.	5t007.a↔	Odstr.sekvestrov:karpálne kosti
5t005.5↔	Odstr.cudz.telesa:radius diafyz.	5t007.b↔	Odstr.sekvestrov:metakarpálne kosti
5t005.6↔	Odstr.cudz.telesa:radius distál.	5t007.c↔	Odstr.sekvestrov:falangy prstov ruky
5t005.7↔	Odstr.cudz.telesa:ulna proximál.	5t007.d	Odstr.sekvestrov:panva
5t005.8↔	Odstr.cudz.telesa:ulna diafyz.	5t007.e↔	Odstr.sekvestrov:krčok stehennej kosti
5t005.9↔	Odstr.cudz.telesa:ulna distál.	5t007.f↔	Odstr.sekvestrov:femur proximál.
5t005.a↔	Odstr.cudz.telesa:karpálne kosti	5t007.g↔	Odstr.sekvestrov:femur diafyz.
5t005.b↔	Odstr.cudz.tel.z k:metakarpálne k.	5t007.h↔	Odstr.sekvestrov:femur distál.
5t005.c↔	Odstr.cudz.telesa:falangy prstov ruky	5t007.j↔	Odstr.sekvestrov:patela
5t005.d	Odstr.cudz.telesa:panva	5t007.k↔	Odstr.sekvestrov:tibia proximál.
5t005.e↔	Odstr.cudz.tel.:krčok steh.k.	5t007.m↔	Odstr.sekvestrov:tibia diafyz.
5t005.f↔	Odstr.cudz.telesa:femur proximál.	5t007.n↔	Odstr.sekvestrov:tibia distál.
5t005.g↔	Odstr.cudz.telesa:femur diafyz.	5t007.p↔	Odstr.sekvestrov:fibula proximál.
5t005.h↔	Odstr.cudz.telesa:femur distál.	5t007.q↔	Odstr.sekvestrov:fibula diafyz.
5t005.j↔	Odstr.cudz.telesa:patela	5t007.r↔	Odstr.sekvestrov:fibula distál.
5t005.k↔	Odstr.cudz.telesa:tibia proximál.	5t007.s↔	Odstr.sekvestrov:talus
5t005.m↔	Odstr.cudz.telesa:tibia diafyz.	5t007.t↔	Odstr.sekvestrov:kalkaneus
5t005.n↔	Odstr.cudz.telesa:tibia distál.	5t007.u↔	Odstr.sekvestrov:tarzálne kosti
5t005.p↔	Odstr.cudz.telesa:fibula proximál.	5t007.v↔	Odstr.sekvestrov:metatarzálne kosti
5t005.q↔	Odstr.cudz.telesa:fibula diafyz.	5t007.w↔	Odstr.sekvestrov:falangy prstov nohy
5t005.r↔	Odstr.cudz.telesa:fibula distál.	5t007.x	Odstr.sekvestrov:ostatné kosti
5t005.s↔	Odstr.cudz.telesa:talus	5t007.z↔	Odstr.sekvestrov:skapula
5t005.t↔	Odstr.cudz.telesa:kalkaneus	5t008.0↔	Odstr.sekvestrov a vlož.nosiča s liekom:klavikula
5t005.u↔	Odstr.cudz.telesa:tarzálne kosti	5t008.1↔	Odstr.sekvestrov a vlož.nosiča s liekom:humerus prox.
5t005.v↔	Odstr.cudz.tel.:metatarzálne k.	5t008.2↔	Odstr.sekvestrov a vlož.nosiča s liekom:humerus diafyz.
5t005.w↔	Odstr.cudz.telesa:falangy prstov nohy	5t008.3↔	Odstr.sekvestrov a vlož.nosiča s liekom:humerus dist.
5t005.x	Odstr.cudz.telesa:ostatné kosti	5t008.4↔	Odstr.sekvestrov a vlož.nosiča s liekom:radius prox.
5t005.z↔	Odstr.cudz.telesa:skapula	5t008.5↔	Odstr.sekvestrov a vlož.nosiča s liekom:radius diaf.
5t006.0↔	Debridement (odstr.nekrotickej kosti):klavikula	5t008.6↔	Odstr.sekvestrov a vlož.nosiča s liekom:radius distál.
5t006.1↔	Debridement (odstr.nekrotickej kosti):humerus prox.	5t008.7↔	Odstr.sekvestrov a vlož.nosiča s liekom:ulna prox.
5t006.2↔	Debridement (odstr.nekrotickej kosti):humerus diafyz.	5t008.8↔	Odstr.sekvestrov a vlož.nosiča s liekom:ulna diafyz.
5t006.3↔	Debridement (odstr.nekrotickej kosti):humerus dist.	5t008.9↔	Odstr.sekvestrov a vlož.nosiča s liekom:ulna distál.
5t006.4↔	Debridement (odstr.nekrotickej kosti):radius prox.	5t008.a↔	Odstr.sekvestrov a vlož.nosiča s liekom:karpálne k.
5t006.5↔	Debridement (odstr.nekrotickej kosti):radius diaf.	5t008.b↔	Odstr.sekvestrov a vlož.nosiča s liekom:metakarpálne k.
5t006.6↔	Debridement (odstr.nekrotickej kosti):radius distál.	5t008.c↔	Odstr.sekvestrov a vlož.nosiča s liekom:falangy pr.r.
5t006.7↔	Debridement (odstr.nekrotickej kosti):ulna prox.	5t008.d	Odstr.sekvestrov a vloženie nosiča s liekom:panva
5t006.8↔	Debridement (odstr.nekrotickej kosti):ulna diafyz.	5t008.e↔	Odstr.sekvestrov a vlož.nosiča s liekom:krčok steh.k.
5t006.9↔	Debridement (odstr.nekrotickej kosti):ulna distálna	5t008.f↔	Odstr.sekvestrov a vlož.nosiča s liekom:femur prox.
5t006.a↔	Debridement (odstr.nekrotickej k.):karpálne k.	5t008.g↔	Odstr.sekvestrov a vlož.nosiča s liekom:femur diaf.
5t006.b↔	Debridement (odstr.nekrotickej k.):metakarpálne k.	5t008.h↔	Odstr.sekvestrov a vlož.nosiča s liekom:femur dist.
5t006.c↔	Debridement (odstr.nekrotickej kosti):falangy prstov r.	5t008.j↔	Odstr.sekvestrov a vloženie nosiča s liekom:patela
5t006.d	Debridement (odstr.nekrotickej kosti):panva	5t008.k↔	Odstr.sekvestrov a vlož.nosiča s liekom:tibia prox.
5t006.e↔	Debridement (odstr.nekrotickej k.):krčok steh.k.	5t008.m↔	Odstr.sekvestrov a vlož.nosiča s liekom:tibia diaf.
5t006.f↔	Debridement (odstr.nekrotickej kosti):femur prox.	5t008.n↔	Odstr.sekvestrov a vlož.nosiča s liekom:tibia dist.
5t006.g↔	Debridement (odstr.nekrotickej kosti):femur diaf.	5t008.p↔	Odstr.sekvestrov a vlož.nosiča s liekom:fibula prox.
5t006.h↔	Debridement (odstr.nekrotickej kosti):femur dist.	5t008.q↔	Odstr.sekvestrov a vlož.nosiča s liekom:fibula diaf.
5t006.j↔	Debridement (odstr.nekrotickej kosti):patela	5t008.r↔	Odstr.sekvestrov a vlož.nosiča s liekom:fibula dist.
5t006.k↔	Debridement (odstr.nekrotickej kosti):tibia prox.	5t008.s↔	Odstr.sekvestrov a vloženie nosiča s liekom:talus
5t006.m↔	Debridement (odstr.nekrotickej kosti):tibia diafyz.	5t008.t↔	Odstr.sekvestrov a vlož.nosiča s liekom:kalkaneus
5t006.n↔	Debridement (odstr.nekrotickej kosti):tibia distal.	5t008.u↔	Odstr.sekvestrov a vlož.nosiča s liekom:tarzálne k.
5t006.p↔	Debridement (odstr.nekrotickej kosti):fibula prox.	5t008.v↔	Odstr.sekvestrov a vlož.nosiča s liekom:metatarzálne k.
5t006.q↔	Debridement (odstr.nekrotickej kosti):fibula diaf.	5t008.w↔	Odstr.sekvestrov a vlož.nosiča s liekom:falangy pr.n.
5t006.r↔	Debridement (odstr.nekrotickej kosti):fibula dist.	5t008.x	Odstr.sekvestrov a vlož.nosiča s liekom:ostatné k.
5t006.s↔	Debridement (odstr.nekrotickej kosti):talus	5t008.z↔	Odstr.sekvestrov a vloženie nosiča s liekom:skapula
5t006.t↔	Debridement (odstr.nekrotickej kosti):kalkaneus	5t00a.0↔	Vloženie nosiča s liekom:klavikula
5t006.u↔	Debridement (odstr.nekrotickej k.):tarzálne k.	5t00a.1↔	Vloženie nosiča s liekom:humerus proximál.

5t00a.2↔	Vloženie nosiča s liekom:humerus diafyz.	5t00x.8↔	Iné septické a aseptické incízie:ulna diafyzárna
5t00a.3↔	Vloženie nosiča s liekom:humerus distál.	5t00x.9↔	Iné septické a aseptické incízie:ulna distálna
5t00a.4↔	Vloženie nosiča s liekom:radius proximal	5t00x.a↔	Iné septické a aseptické incízie:karpálne k.
5t00a.5↔	Vloženie nosiča s liekom:radius diafýza	5t00x.b↔	Iné sept. a asept.incízie:metakarpálne k.
5t00a.6↔	Vloženie nosiča s liekom:radius distál.	5t00x.c↔	Iné septické a aseptické incízie:falangy prstov r.
5t00a.7↔	Vloženie nosiča s liekom:ulna proximálna	5t00x.d	Iné septické a aseptické incízie:panva
5t00a.8↔	Vloženie nosiča s liekom:ulna diafyzárna	5t00x.e↔	Iné incízie k.septické a aseptické:krčok steh.k.
5t00a.9↔	Vloženie nosiča s liekom:ulna distálna	5t00x.f↔	Iné septické a aseptické incízie:femur proximálny
5t00a.a↔	Vloženie nosiča s liekom:karpálne kosti	5t00x.g↔	Iné septické a aseptické incízie:femur diafyzárny
5t00a.b↔	Vloženie nosiča s liekom:metakarpálne kosti	5t00x.h↔	Iné septické a aseptické incízie:femur distál.
5t00a.c↔	Vloženie nosiča s liekom:falangy prstov ruky	5t00x.j↔	Iné septické a aseptické incízie:patela
5t00a.d	Vloženie nosiča s liekom:panva	5t00x.k↔	Iné septické a aseptické incízie:tibia proximálna
5t00a.e↔	Vloženie nosiča s liekom:krčok steh.k.	5t00x.m↔	Iné septické a aseptické incízie:tibia diaf.
5t00a.f↔	Vloženie nosiča s liekom:femur proximálny	5t00x.n↔	Iné septické a aseptické incízie:tibia distálna
5t00a.g↔	Vloženie nosiča s liekom:femur diafyzárny	5t00x.p↔	Iné septické a aseptické incízie:fibula proxim.
5t00a.h↔	Vloženie nosiča s liekom:femur distál.	5t00x.q↔	Iné septické a aseptické incízie:fibula diafyz.
5t00a.j↔	Vloženie nosiča s liekom:patela	5t00x.r↔	Iné septické a aseptické incízie:fibula distálna
5t00a.k↔	Vloženie nosiča s liekom:tibia proximálna	5t00x.s↔	Iné septické a aseptické incízie:talus
5t00a.m↔	Vloženie nosiča s liekom:tibia diafyzárna	5t00x.t↔	Iné septické a aseptické incízie:kalkaneus
5t00a.n↔	Vloženie nosiča s liekom:tibia distálna	5t00x.u↔	Iné septické a aseptické incízie:tarzálné k.
5t00a.p↔	Vloženie nosiča s liekom:fibula proximálna	5t00x.v↔	Iné sept. a asept.incízie:metatarzálné k.
5t00a.q↔	Vloženie nosiča s liekom:fibula diafyzárna	5t00x.w↔	Iné septické a aseptické incízie:falangy prstov nohy
5t00a.r↔	Vloženie nosiča s liekom:fibula distálna	5t00x.x	Iné septické a aseptické incízie:ostatné k.
5t00a.s↔	Vloženie nosiča s liekom:talus	5t00x.z↔	Iné septické a aseptické incízie:skapula
5t00a.t↔	Vloženie nosiča s liekom:kalkaneus	5t010.1↔	Valgotizačná osteotómia:humerus proximálny
5t00a.u↔	Vloženie nosiča s liekom:tarzálné kosti	5t010.2↔	Valgotizačná osteotómia:humerus diafýza
5t00a.v↔	Vloženie nosiča s liekom:metatarzálné kosti	5t010.3↔	Valgotizačná osteotómia:humerus distál.
5t00a.w↔	Vloženie nosiča s liekom:falangy prstov nohy	5t010.4↔	Valgotizačná osteotómia:radius proximal
5t00a.x	Vloženie nosiča s liekom:ostatné kosti	5t010.5↔	Valgotizačná osteotómia:radius diafýza
5t00a.z↔	Vloženie nosiča s liekom:skapula	5t010.6↔	Valgotizačná osteotómia:radius distál.
5t00b.0↔	Odstr.nosiča s liekom:klavikula	5t010.7↔	Valgotizačná osteotómia:ulna proximálna
5t00b.1↔	Odstr.nosiča s liekom:humerus proximálny	5t010.8↔	Valgotizačná osteotómia:ulna diafyzárna
5t00b.2↔	Odstr.nosiča s liekom:humerus diafýza	5t010.9↔	Valgotizačná osteotómia:ulna distálna
5t00b.3↔	Odstr.nosiča s liekom:humerus distál.	5t010.b↔	Valgotizačná osteotómia:metakarpálne kosti
5t00b.4↔	Odstr.nosiča s liekom:radius proximal	5t010.c↔	Valgotizačná osteotómia:falangy prstov ruky
5t00b.5↔	Odstr.nosiča s liekom:radius diafýza	5t010.d	Valgotizačná osteotómia:panva
5t00b.6↔	Odstr.nosiča s liekom:radius distál.	5t010.e↔	Valgotizačná osteotómia:krčok steh.k.
5t00b.7↔	Odstr.nosiča s liekom:ulna proximálna	5t010.f↔	Valgotizačná osteotómia:femur proximálny
5t00b.8↔	Odstr.nosiča s liekom:ulna diafyzárna	5t010.g↔	Valgotizačná osteotómia:femur diafyzárny
5t00b.9↔	Odstr.nosiča s liekom:ulna distálna	5t010.h↔	Valgotizačná osteotómia:femur distál.
5t00b.a↔	Odstr.nosiča s liekom:karpálne kosti	5t010.k↔	Valgotizačná osteotómia:tibia proximálna
5t00b.b↔	Odstr.nosiča s liekom:metakarpálne kosti	5t010.m↔	Valgotizačná osteotómia:tibia diafyzárna
5t00b.c↔	Odstr.nosiča s liekom:falangy prstov ruky	5t010.n↔	Valgotizačná osteotómia:tibia distálna
5t00b.d	Odstr.nosiča s liekom:panva	5t010.p↔	Valgotizačná osteotómia:fibula proximálna
5t00b.e↔	Odstr.nosiča s liekom:krčok stehennej kosti	5t010.q↔	Valgotizačná osteotómia:fibula diafyzárna
5t00b.f↔	Odstr.nosiča s liekom:femur proximálny	5t010.r↔	Valgotizačná osteotómia:fibula distálna
5t00b.g↔	Odstr.nosiča s liekom:femur diafyzárny	5t010.s↔	Valgotizačná osteotómia:talus
5t00b.h↔	Odstr.nosiča s liekom:femur distál.	5t010.t↔	Valgotizačná osteotómia:kalkaneus
5t00b.j↔	Odstr.nosiča s liekom:patela	5t010.u↔	Valgotizačná osteotómia:tarzálné kosti
5t00b.k↔	Odstr.nosiča s liekom:tibia proximálna	5t010.v↔	Valgotizačná osteotómia metatarzálnych kostí
5t00b.m↔	Odstr.nosiča s liekom:tibia diafyzárna	5t010.w↔	Valgotizačná osteotómia falangov prstov nohy
5t00b.n↔	Odstr.nosiča s liekom:tibia distálna	5t010.x	Valgotizačná osteotómia:ostatné kosti
5t00b.p↔	Odstr.nosiča s liekom:fibula proximálna	5t011.1↔	Varotizačná osteotómia:humerus proximálny
5t00b.q↔	Odstr.nosiča s liekom:fibula diafyzárna	5t011.2↔	Varotizačná osteotómia:humerus diafýza
5t00b.r↔	Odstr.nosiča s liekom:fibula distálna	5t011.3↔	Varotizačná osteotómia:humerus distál.
5t00b.s↔	Odstr.nosiča s liekom:talus	5t011.4↔	Varotizačná osteotómia:radius proximal
5t00b.t↔	Odstr.nosiča s liekom:kalkaneus	5t011.5↔	Varotizačná osteotómia:radius diafýza
5t00b.u↔	Odstr.nosiča s liekom:tarzálné kosti	5t011.6↔	Varotizačná osteotómia:radius distál.
5t00b.v↔	Odstr.nosiča s liekom:metatarzálné kosti	5t011.7↔	Varotizačná osteotómia:ulna proximálna
5t00b.w↔	Odstr.nosiča s liekom:falangy prstov nohy	5t011.8↔	Varotizačná osteotómia:ulna diafyzárna
5t00b.x	Odstr.nosiča s liekom:ostatné kosti	5t011.9↔	Varotizačná osteotómia:ulna distálna
5t00b.z↔	Odstr.nosiča s liekom:skapula	5t011.b↔	Varotizačná osteotómia:metakarpálne kosti
5t00x.0↔	Iné septické a aseptické incízie:klavikula	5t011.c↔	Varotizačná osteotómia:falangy prstov ruky
5t00x.1↔	Iné septické a aseptické incízie:humerus proximálny	5t011.d	Varotizačná osteotómia:panva
5t00x.2↔	Iné septické a aseptické incízie:humerus diafýza	5t011.e↔	Varotizačná osteotómia:krčok stehennej kosti
5t00x.3↔	Iné septické a aseptické incízie:humerus distál.	5t011.f↔	Varotizačná osteotómia:femur proximálny
5t00x.4↔	Iné septické a aseptické incízie:radius prox.	5t011.g↔	Varotizačná osteotómia:femur diafyzárny
5t00x.5↔	Iné septické a aseptické incízie:radius diafýza	5t011.h↔	Varotizačná osteotómia:femur distál.
5t00x.6↔	Iné septické a aseptické incízie:radius distál.	5t011.k↔	Varotizačná osteotómia:tibia proximálna
5t00x.7↔	Iné septické a aseptické incízie:ulna proximálna	5t011.m↔	Varotizačná osteotómia:tibia diafyzárna

5t011.n↔	Varotizačná osteotómia:tibia distálna	5t014.9↔	Predĺžovacia osteotómia:ulna distálna
5t011.p↔	Varotizačná osteotómia:fibula proximálna	5t014.b↔	Predĺžovacia osteotómia:metakarpálne kosti
5t011.q↔	Varotizačná osteotómia:fibula diafyzárna	5t014.c↔	Predĺžovacia osteotómia:falangy prstov ruky
5t011.r↔	Varotizačná osteotómia:fibula distálna	5t014.d	Predĺžovacia osteotómia:panva
5t011.s↔	Varotizačná osteotómia:talus	5t014.e↔	Predĺžovacia osteotómia:krčok stehennej kosti
5t011.t↔	Varotizačná osteotómia:kalkaneus	5t014.f↔	Predĺžovacia osteotómia:femur proximálny
5t011.u↔	Varotizačná osteotómia:tarzálne kosti	5t014.g↔	Predĺžovacia osteotómia:femur diafyzárny
5t011.x	Varotizačná osteotómia:ostatné kosti	5t014.h↔	Predĺžovacia osteotómia:femur distál.
5t012.0↔	(De)-rotačná osteotómia:klavikula	5t014.k↔	Predĺžovacia osteotómia:tibia proximálna
5t012.1↔	(De)-rotačná osteotómia:humerus proximálny	5t014.m↔	Predĺžovacia osteotómia:tibia diafyzárna
5t012.2↔	(De)-rotačná osteotómia:humerus diafýza	5t014.n↔	Predĺžovacia osteotómia:tibia distálna
5t012.3↔	(De)-rotačná osteotómia:humerus distál.	5t014.p↔	Predĺžovacia osteotómia:fibula proximálna
5t012.5↔	(De)-rotačná osteotómia:radius diafýza	5t014.q↔	Predĺžovacia osteotómia:fibula diafyzárna
5t012.6↔	(De)-rotačná osteotómia:radius distál.	5t014.r↔	Predĺžovacia osteotómia:fibula distálna
5t012.8↔	(De)-rotačná osteotómia:ulna diafyzárna	5t014.s↔	Predĺžovacia osteotómia:talus
5t012.9↔	(De)-rotačná osteotómia:ulna distálna	5t014.t↔	Predĺžovacia osteotómia:kalkaneus
5t012.a↔	(De)-rotačná osteotómia:karpálne kosti	5t014.u↔	Predĺžovacia osteotómia:tarzálne kosti
5t012.b↔	(De)-rotačná osteotómia:metakarpálne kosti	5t014.x	Predĺžovacia osteotómia:ostatné kosti
5t012.c↔	(De)-rotačná osteotómia:falangy prstov ruky	5t014.z↔	Predĺžovacia osteotómia:skapula
5t012.d	(De)-rotačná osteotómia:panva	5t015.1↔	Osteotómia s valgotizáciou a (de)-rotáciou:humerus prox.
5t012.e↔	(De)-rotačná osteotómia:krčok stehennej kosti	5t015.2↔	Osteotómia s valgotizáciou a (de)-rotáciou:humerus diaf.
5t012.f↔	(De)-rotačná osteotómia:femur proximálny	5t015.3↔	Osteotómia s valgotizáciou a (de)-rotáciou:humerus dist.
5t012.g↔	(De)-rotačná osteotómia:femur diafyzárny	5t015.4↔	Osteotómia s valgotizáciou a (de)-rotáciou:radius prox.
5t012.h↔	(De)-rotačná osteotómia:femur distál.	5t015.5↔	Osteotómia s valgotizáciou a (de)-rotáciou:radius diaf.
5t012.k↔	(De)-rotačná osteotómia:tibia proximálna	5t015.6↔	Osteotómia s valgotizáciou a (de)-rotáciou:radius distál.
5t012.m↔	(De)-rotačná osteotómia:tibia diafyzárna	5t015.7↔	Osteotómia s valgotizáciou a (de)-rotáciou:ulna prox.
5t012.n↔	(De)-rotačná osteotómia:tibia distálna	5t015.8↔	Osteotómia s valgotizáciou a (de)-rotáciou:ulna diaf.
5t012.r↔	(De)-rotačná osteotómia:fibula distálna	5t015.9↔	Osteotómia s valgotizáciou a (de)-rotáciou:ulna distálna
5t012.s↔	(De)-rotačná osteotómia:talus	5t015.b↔	Osteotómia s valgotizáciou a (de)-rotáciou:metakarp.k.
5t012.t↔	(De)-rotačná osteotómia:kalkaneus	5t015.c↔	Osteotómia s valgotizáciou a (de)-rotáciou:falangy pr.r.
5t012.u↔	(De)-rotačná osteotómia:tarzálne kosti	5t015.d	Osteotómia s valgotizáciou a (de)-rotáciou:panva
5t012.x	(De)-rotačná osteotómia:ostatné kosti	5t015.e↔	Osteotómia s valgotizáciou a (de)-rotáciou:krčok steh.k.
5t012.z↔	(De)-rotačná osteotómia:skapula	5t015.f↔	Osteotómia s valgotizáciou a (de)-rotáciou:femur prox.
5t013.0↔	Skracovacia osteotómia:klavikula	5t015.g↔	Osteotómia s valgotizáciou a (de)-rotáciou:femur diaf.
5t013.1↔	Skracovacia osteotómia:humerus proximálny	5t015.h↔	Osteotómia s valgotizáciou a (de)-rotáciou:femur dist.
5t013.2↔	Skracovacia osteotómia:humerus diafýza	5t015.k↔	Osteotómia s valgotizáciou a (de)-rotáciou:tibia prox.
5t013.3↔	Skracovacia osteotómia:humerus distál.	5t015.m↔	Osteotómia s valgotizáciou a (de)-rotáciou:tibia diaf.
5t013.4↔	Skracovacia osteotómia:radius proximal	5t015.n↔	Osteotómia s valgotizáciou a (de)-rotáciou:tibia dist.
5t013.5↔	Skracovacia osteotómia:radius diafýza	5t015.r↔	Osteotómia s valgotizáciou a (de)-rotáciou:fibula dist.
5t013.6↔	Skracovacia osteotómia:radius distál.	5t015.s↔	Osteotómia s valgotizáciou a (de)-rotáciou:talus
5t013.7↔	Skracovacia osteotómia:ulna proximálna	5t015.t↔	Osteotómia s valgotizáciou a (de)-rotáciou:kalkaneus
5t013.8↔	Skracovacia osteotómia:ulna diafyzárna	5t015.u↔	Osteotómia s valgotizáciou a (de)-rotáciou:tarzálne k.
5t013.9↔	Skracovacia osteotómia:ulna distálna	5t015.x	Osteotómia s valgotizáciou a (de)-rotáciou:ostatné k.
5t013.b↔	Skracovacia osteotómia:metakarpálne kosti	5t016.1↔	Osteotómia s varotizáciou a (de)-rotáciou:humerus prox.
5t013.c↔	Skracovacia osteotómia:falangy prstov ruky	5t016.2↔	Osteotómia s varotizáciou a (de)-rotáciou:humerus diafýza
5t013.d	Skracovacia osteotómia:panva	5t016.3↔	Osteotómia s varotizáciou a (de)-rotáciou:humerus dist.
5t013.e↔	Skracovacia osteotómia:krčok stehennej kosti	5t016.4↔	Osteotómia s varotizáciou a (de)-rotáciou:radius prox.
5t013.f↔	Skracovacia osteotómia:femur proximálny	5t016.5↔	Osteotómia s varotizáciou a (de)-rotáciou:radius diaf.
5t013.g↔	Skracovacia osteotómia:femur diafyzárny	5t016.6↔	Osteotómia s varotizáciou a (de)-rotáciou:radius distál.
5t013.h↔	Skracovacia osteotómia:femur distál.	5t016.7↔	Osteotómia s varotizáciou a (de)-rotáciou:ulna prox.
5t013.k↔	Skracovacia osteotómia:tibia proximálna	5t016.8↔	Osteotómia s varotizáciou a (de)-rotáciou:ulna diafyzárna
5t013.m↔	Skracovacia osteotómia:tibia diafyzárna	5t016.9↔	Osteotómia s varotizáciou a (de)-rotáciou:ulna distálna
5t013.n↔	Skracovacia osteotómia:tibia distálna	5t016.b↔	Osteotómia s varotizáciou a (de)-rotáciou:metakarpálne k.
5t013.p↔	Skracovacia osteotómia:fibula proximálna	5t016.c↔	Osteotómia s varotizáciou a (de)-rotáciou:falangy pr.r.
5t013.q↔	Skracovacia osteotómia:fibula diafyzárna	5t016.d	Osteotómia s varotizáciou a (de)-rotáciou:panva
5t013.r↔	Skracovacia osteotómia:fibula distálna	5t016.e↔	Osteotómia s varotizáciou a (de)-rotáciou:krčok steh.k.
5t013.s↔	Skracovacia osteotómia:talus	5t016.f↔	Osteotómia s varotizáciou a (de)-rotáciou:femur prox.
5t013.t↔	Skracovacia osteotómia:kalkaneus	5t016.g↔	Osteotómia s varotizáciou a (de)-rotáciou:femur diaf.
5t013.u↔	Skracovacia osteotómia:tarzálne kosti	5t016.h↔	Osteotómia s varotizáciou a (de)-rotáciou:femur dist.
5t013.x	Skracovacia osteotómia:ostatné kosti	5t016.k↔	Osteotómia s varotizáciou a (de)-rotáciou:tibia prox.
5t013.z↔	Skracovacia osteotómia:skapula	5t016.m↔	Osteotómia s varotizáciou a (de)-rotáciou:tibia diaf.
5t014.0↔	Predĺžovacia osteotómia:klavikula	5t016.n↔	Osteotómia s varotizáciou a (de)-rotáciou:tibia dist.
5t014.1↔	Predĺžovacia osteotómia:humerus proximálny	5t016.r↔	Osteotómia s varotizáciou a (de)-rotáciou:fibula dist.
5t014.2↔	Predĺžovacia osteotómia:humerus diafýza	5t016.s↔	Osteotómia s varotizáciou a (de)-rotáciou:talus
5t014.3↔	Predĺžovacia osteotómia:humerus distál.	5t016.t↔	Osteotómia s varotizáciou a (de)-rotáciou:kalkaneus
5t014.4↔	Predĺžovacia osteotómia:radius proximal	5t016.u↔	Osteotómia s varotizáciou a (de)-rotáciou:tarzálne k.
5t014.5↔	Predĺžovacia osteotómia:radius diafýza	5t016.x	Osteotómia s varotizáciou a (de)-rotáciou:ostatné k.
5t014.6↔	Predĺžovacia osteotómia:radius distál.	5t017.0↔	Osteotómia bez úpravy osi:klavikula
5t014.7↔	Predĺžovacia osteotómia:ulna proximálna	5t017.1↔	Osteotómia bez úpravy osi:humerus proximálny
5t014.8↔	Predĺžovacia osteotómia:ulna diafyzárna	5t017.2↔	Osteotómia bez úpravy osi:humerus diafýza

5t017.3↔	Osteotomia bez úpravy osi:humerus distál.	5t019.g↔	Kompl.osteotómia vo viac.rov.s úpravou osi:femur diaf.
5t017.4↔	Osteotomia bez úpravy osi:radius proximal	5t019.h↔	Kompl.osteotómia vo viac.rov.s úpravou osi:femur dist.
5t017.5↔	Osteotomia bez úpravy osi:radius diafýza	5t019.k↔	Kompl.osteotómia vo viac.rov.s úpravou osi:tibia prox.
5t017.6↔	Osteotomia bez úpravy osi:radius distál.	5t019.m↔	Kompl.osteotómia vo viac.rov.s úpravou osi:tibia diaf.
5t017.7↔	Osteotomia bez úpravy osi:ulna proximálna	5t019.n↔	Kompl.osteotómia vo viac.rov.s úpravou osi:tibia dist.
5t017.8↔	Osteotomia bez úpravy osi:ulna diafyzárna	5t019.p↔	Kompl.osteotómia vo viac.rov.s úpravou osi:fibula prox.
5t017.9↔	Osteotomia bez úpravy osi:ulna distálna	5t019.q↔	Kompl.osteotómia vo viac.rov.s úpravou osi:fibula diaf.
5t017.a↔	Osteotomia bez úpravy osi:karpálne kosti	5t019.r↔	Kompl.osteotómia vo viac.rov.s úpravou osi:fibula dist.
5t017.b↔	Osteotomia bez úpravy osi:metakarpálne kosti	5t019.t↔	Kompl.osteotómia vo viac.rov.s úpravou osi:kalkaneus
5t017.c↔	Osteotomia bez úpravy osi:falangy prstov ruky	5t019.u↔	Kompl.osteotómia vo viac.rov.s úpravou osi:tarzálna k.
5t017.d	Osteotomia bez úpravy osi:panva	5t019.x	Kompl.osteotómia vo viac.rov.s úpravou osi:ostatné k.
5t017.e↔	Osteotomia bez úpravy osi:krčok steh.kosti	5t019.z↔	Kompl.osteotómia vo viac.rov.s úpravou osi:skapula
5t017.f↔	Osteotomia bez úpravy osi:femur proximálny	5t01a.1↔	Kortikotómia pri prenose kostn.segm:humerus prox.
5t017.g↔	Osteotomia bez úpravy osi:femur diafyzárny	5t01a.2↔	Kortikotómia pri prenose kostn.segm:humerus diaf.
5t017.h↔	Osteotomia bez úpravy osi:femur distál.	5t01a.3↔	Kortikotómia pri prenose kostn.segm:humerus dist.
5t017.k↔	Osteotomia bez úpravy osi:tibia proximálna	5t01a.5↔	Kortikotómia pri prenose kost.segm:radius diaf.
5t017.m↔	Osteotomia bez úpravy osi:tibia diafyzárna	5t01a.6↔	Kortikotómia pri prenose kostn.segm:radius distál.
5t017.n↔	Osteotomia bez úpravy osi:tibia distálna	5t01a.8↔	Kortikotómia pri prenose kost.segm:ulna diaf.
5t017.p↔	Osteotomia bez úpravy osi:fibula proximálna	5t01a.d	Kortikotómia pri prenose kost.segm:panva
5t017.q↔	Osteotomia bez úpravy osi:fibula diafyz.	5t01a.e↔	Kortikotómia pri prenose kostn.segm:krčok steh.k.
5t017.r↔	Osteotomia bez úpravy osi:fibula distálna	5t01a.f↔	Kortikotómia pri prenose kost.segm:femur prox.
5t017.s↔	Osteotomia bez úpravy osi:talus	5t01a.g↔	Kortikotómia pri prenose kost.segm:femur diaf.
5t017.t↔	Osteotomia bez úpravy osi:kalkaneus	5t01a.h↔	Kortikotómia pri prenose kost.segm:femur dist.
5t017.u↔	Osteotomia bez úpravy osi:tarzálna kosti	5t01a.k↔	Kortikotómia pri prenose kost.segm:tibia prox.
5t017.x	Osteotomia bez úpravy osi:ostatné kosti	5t01a.m↔	Kortikotómia pri prenose kost.segm:tibia diaf.
5t017.z↔	Osteotomia bez úpravy osi:skapula	5t01a.n↔	Kortikotómia pri prenose kostn.segm:tibia dist.
5t018.0↔	Kompl.osteotómia vo viac.rov:klavikula	5t01a.p↔	Kortikotómia pri prenose kost.segm:fibula prox.
5t018.1↔	Kompl.osteotómia vo viac.rov:humerus prox.	5t01a.q↔	Kortikotómia pri prenose kost.segm:fibula diaf.
5t018.2↔	Kompl.osteotómia vo viac.rov:humerus diafýza	5t01a.r↔	Kortikotómia pri prenose kostn.segm:fibula dist.
5t018.3↔	Kompl.osteotómia vo viac.rov:humerus dist.	5t01a.s↔	Kortikotómia pri prenose kost.segm:talus
5t018.4↔	Kompl.osteotómia vo viac.rov:radius prox.	5t01a.t↔	Kortikotómia pri prenose kost.segm:kalkaneus
5t018.5↔	Kompl.osteotómia vo viac.rov:radius diafýza	5t01a.u↔	Kortikotómia pri prenose kost.segm:tarzálna k.
5t018.6↔	Kompl.osteotómia vo viac.rov:radius distál.	5t01a.x	Kortikotómia pri prenose kost.segm:ostatné k.
5t018.7↔	Kompl.osteotómia vo viac.rov:ulna proximálna	5t01x.0↔	Iné osteotómie a korektívne osteotómie:klavikula
5t018.8↔	Kompl.osteotómia vo viac.rov:ulna diafyzárna	5t01x.1↔	Iné osteotómie a korektívne osteotómie:humerus prox.
5t018.9↔	Kompl.osteotómia vo viac.rov:ulna distálna	5t01x.2↔	Iné osteotómie a korekt.osteotómie:humerus diafýza
5t018.a↔	Kompl.osteotómia vo viac.rov:karpálne k.	5t01x.3↔	Iné osteotómie a korektívne osteotómie:humerus dist.
5t018.b↔	Kompl.osteotómia vo viac.rov:metakarpálne k.	5t01x.4↔	Iné osteotómie a korektívne osteotómie:radius prox.
5t018.c↔	Kompl.osteotómia vo viac.rov:falangy prstov r.	5t01x.5↔	Iné osteotómie a korektívne osteotómie:radius diaf.
5t018.d	Kompl.osteotómia vo viac.rov:panva	5t01x.6↔	Iné osteotómie a korektívne osteotómie:radius distál.
5t018.e↔	Kompl.osteotómia vo viac.rov:krčok steh.k.	5t01x.7↔	Iné osteotómie a korektívne osteotómie:ulna prox.
5t018.f↔	Kompl.osteotómia vo viac.rov:femur proximálny	5t01x.8↔	Iné osteotómie a korektívne osteotómie:ulna diafyzárna
5t018.g↔	Kompl.osteotómia vo viac.rov:femur diafyzárny	5t01x.9↔	Iné osteotómie a korektívne osteotómie:ulna distálna
5t018.h↔	Kompl.osteotómia vo viac.rov:femur distál.	5t01x.a↔	Iné osteotómie a korektívne osteotómie:karpálne k.
5t018.k↔	Kompl.osteotómia vo viac.rov:tibia proximálna	5t01x.b↔	Iné osteotómie a korektívne osteotómie:metakarpálne k.
5t018.m↔	Kompl.osteotómia vo viac.rov:tibia diafyz.	5t01x.c↔	Iné osteotómie a korektívne osteotómie:falangy prstov r.
5t018.n↔	Kompl.osteotómia vo viac.rov:tibia distálna	5t01x.d	Iné osteotómie a korektívne osteotómie:panva
5t018.p↔	Kompl.osteotómia vo viac.rov:fibula proxim.	5t01x.e↔	Iné osteotómie a korektívne osteotómie:krčok steh.k.
5t018.q↔	Kompl.osteotómia vo viac.rov:fibula diafyz.	5t01x.f↔	Iné osteotómie a korektívne osteotómie:femur prox.
5t018.r↔	Kompl.osteotómia vo viac.rov:fibula distálna	5t01x.g↔	Iné osteotómie a korektívne osteotómie:femur diaf.
5t018.s↔	Kompl.osteotómia vo viac.rov:talus	5t01x.h↔	Iné osteotómie a korektívne osteotómie:femur dist.
5t018.t↔	Kompl.osteotómia vo viac.rov:kalkaneus	5t01x.k↔	Iné osteotómie a korektívne osteotómie:tibia prox.
5t018.u↔	Kompl.osteotómia vo viac.rov:tarzálna k.	5t01x.m↔	Iné osteotómie a korektívne osteotómie:tibia diaf.
5t018.x	Kompl.osteotómia vo viac.rov:ostatné kosti	5t01x.n↔	Iné osteotómie a korektívne osteotómie:tibia dist.
5t018.z↔	Kompl.osteotómia vo viac.rov:skapula	5t01x.p↔	Iné osteotómie a korektívne osteotómie:fibula prox.
5t019.0↔	Kompl.osteotómia vo viac.rov.s úpravou osi:klavikula	5t01x.q↔	Iné osteotómie a korektívne osteotómie:fibula diaf.
5t019.1↔	Kompl.osteotómia vo viac.rov.s úpravou osi:humerus prox.	5t01x.r↔	Iné osteotómie a korektívne osteotómie:fibula dist.
5t019.2↔	Kompl.osteotómia vo viac.rov.s úpravou osi:humerus diaf.	5t01x.s↔	Iné osteotómie a korektívne osteotómie:talus
5t019.3↔	Kompl.osteotómia vo viac.rov.s úpravou osi:humerus dist.	5t01x.t↔	Iné osteotómie a korektívne osteotómie:kalkaneus
5t019.4↔	Kompl.osteotómia vo viac.rov.s úpravou osi:radius prox.	5t01x.u↔	Iné osteotómie a korektívne osteotómie:tarzálna k.
5t019.5↔	Kompl.osteotómia vo viac.rov.s úpravou osi:radius diaf.	5t01x.x	Iné osteotómie a korektívne osteotómie:ostatné k.
5t019.6↔	Kompl.osteotómia vo viac.rov.s úpravou osi:radius distál.	5t01x.z↔	Iné osteotómie a korektívne osteotómie:skapula
5t019.7↔	Kompl.osteotómia vo viac.rov.s úpravou osi:ulna prox.	5t020.0↔	Partiálna resekcia ch.kost.tk:klavikula
5t019.8↔	Kompl.osteotómia vo viac.rov.s úpravou osi:ulna diaf.	5t020.1↔	Partiálna resekcia ch.kost.tk:humerus prox.
5t019.9↔	Kompl.osteotómia vo viac.rov.s úpravou osi:ulna dist.	5t020.2↔	Partiálna resekcia ch.kost.tk:humerus diafýza
5t019.b↔	Kompl.osteotómia vo viac.rov.s úpravou osi:metakarp.k.	5t020.3↔	Partiálna resekcia ch.kost.tk:humerus dist.
5t019.c↔	Kompl.osteotómia vo viac.rov.s úpravou osi:falangy pr.r.	5t020.4↔	Partiálna resekcia ch.kost.tk:radius prox.
5t019.d	Kompl.osteotómia vo viac.rov.s úpravou osi:panva	5t020.5↔	Partiálna resekcia ch.kost.tk:radius diaf.
5t019.e↔	Kompl.osteotómia vo viac.rov.s úpravou osi:krčok steh.k.	5t020.6↔	Partiálna resekcia ch.kost.tk:radius distál.
5t019.f↔	Kompl.osteotómia vo viac.rov.s úpravou osi:femur prox.	5t020.7↔	Partiálna resekcia ch.kost.tk:ulna prox.

5t020.8↔	Partiálna resekcia ch.kost.tk:ulna diafyzárna	5t022.n↔	Parc.res.ch.kost.tk.s preruš.kontinuity:tibia dist.
5t020.9↔	Partiálna resekcia ch.kost.tk:ulna distálna	5t022.p↔	Parc.res.ch.kost.tk.s preruš.kontinuity:fibula prox.
5t020.a↔	Partiálna resekcia ch.kost.tk:karpálne k.	5t022.q↔	Parc.res.ch.kost.tk.s preruš.kontinuity:fibula diaf.
5t020.b↔	Partiálna resekcia ch.kost.tk:metakarpálne k.	5t022.r↔	Parc.res.ch.kost.tk.s preruš.kontinuity:fibula dist.
5t020.c↔	Partiálna resekcia ch.kost.tk:falangy prstov r.	5t022.s↔	Parc.res.ch.kost.tk.s prerušením kontinuity:talus
5t020.d	Partiálna resekcia chorého kostného tk:panva	5t022.t↔	Parc.res.ch.kost.tk.s preruš.kontinuity:kalkaneus
5t020.e↔	Partiálna resekcia ch.kost.tk:krčok steh.k.	5t022.u↔	Parc.res.ch.kost.tk.s preruš.kontinuity:tarzálna k.
5t020.f↔	Partiálna resekcia ch.kost.tk:femur prox.	5t022.x	Parc.res.ch.kost.tk.s preruš.kontinuity:ostatné k.
5t020.g↔	Partiálna resekcia ch.kost.tk:femur diafyzárny	5t022.z↔	Parc.res.ch.kost.tk.s preruš.kontinuity:skapula
5t020.h↔	Partiálna resekcia ch.kost.tk:femur dist.	5t023.0↔	Parc.res.ch.k.tk.s preruš.kont.vr.res.mäkk.tk:klav.
5t020.k↔	Partiálna resekcia ch.kost.tk:tibia prox.	5t023.1↔	Parc.res.ch.k.tk.s preruš.kont.vr.res.mäkk.tk:hum.p.
5t020.m↔	Partiálna resekcia ch.kost.tk:tibia diaf.č.	5t023.2↔	Parc.res.ch.k.tk.s preruš.kont.vr.res.mäkk.tk:hum.df.
5t020.n↔	Partiálna resekcia ch.kost.tk:tibia distálna	5t023.3↔	Parc.res.ch.k.tk.s preruš.kont.vr.res.mäkk.tk:hum.ds.
5t020.p↔	Partiálna resekcia ch.kost.tk:fibula prox.	5t023.4↔	Parc.res.ch.k.tk.s preruš.kont.vr.res.mäkk.tk:rad.p.
5t020.q↔	Partiálna resekcia ch.kost.tk:fibula diaf.	5t023.5↔	Parc.res.ch.k.tk.s preruš.kont.vr.res.mäkk.tk:rad.df.
5t020.r↔	Partiálna resekcia ch.kost.tk:fibula distálna	5t023.6↔	Parc.res.ch.k.tk.s preruš.kont.vr.res.mäkk.tk:rad.ds
5t020.s↔	Partiálna resekcia chorého kostného tk:talus	5t023.7↔	Parc.res.ch.k.tk.s preruš.kont.vr.res.mäkk.tk:ulna p.
5t020.t↔	Partiálna resekcia ch.kost.tk:kalkaneus	5t023.8↔	Parc.res.ch.k.tk.s preruš.kont.vr.res.mäkk.tk:ulna df.
5t020.u↔	Partiálna resekcia ch.kost.tk:tarzálna k.	5t023.9↔	Parc.res.ch.k.tk.s preruš.kont.vr.res.mäkk.tk:ulna ds
5t020.x	Partiálna resekcia ch.kost.tk:ostatné k.	5t023.a↔	Parc.res.ch.k.tk.s preruš.kont.vr.res.mäkk.tk:karpál.k.
5t020.z↔	Partiálna resekcia chorého kostného tk:skapula	5t023.b↔	Parc.res.ch.k.tk.s preruš.kont.vr.res.mäkk.tk:mtk.k
5t021.0↔	Parc.res.ch.kost.tk.s resekc.mäkk.tk:klavikula	5t023.c↔	Parc.res.ch.k.tk.s preruš.kont.vr.res.mäkk.tk:falang.pr.r.
5t021.1↔	Parc.res.ch.kost.tk.s resekc.mäkk.tk:humerus prox.	5t023.d	Parc.res.ch.k.tk.s preruš.kont.vr.res.mäkk.tk:panva
5t021.2↔	Parc.res.ch.kost.tk.s resekc.mäkk.tk:humerus diafyzá	5t023.e↔	Parc.res.ch.k.tk.s preruš.kont.vr.res.mäkk.tk:krčok steh.k.
5t021.3↔	Parc.res.ch.kost.tk.s resekc.mäkk.tk:humerus dist.	5t023.f↔	Parc.res.ch.k.tk.s preruš.kont.vr.res.mäkk.tk:femur prox.
5t021.4↔	Parc.res.ch.kost.tk.s resekc.mäkk.tk:radius prox.	5t023.g↔	Parc.res.ch.k.tk.s preruš.kont.vr.res.mäkk.tk:femur diaf.
5t021.5↔	Parc.res.ch.kost.tk.s resekc.mäkk.tk:radius diaf.	5t023.h↔	Parc.res.ch.k.tk.s preruš.kont.vr.res.mäkk.tk:femur dist.
5t021.6↔	Parc.res.ch.kost.tk.s resekc.mäkk.tk:radius distál.	5t023.k↔	Parc.res.ch.k.tk.s preruš.kont.vr.res.mäkk.tk:tibia prox.
5t021.7↔	Parc.res.ch.kost.tk.s resekc.mäkk.tk:ulna prox.	5t023.m↔	Parc.res.ch.k.tk.s preruš.kont.vr.res.mäkk.tk:tibia diaf.
5t021.8↔	Parc.res.ch.kost.tk.s resekc.mäkk.tk:ulna diafyzárna	5t023.n↔	Parc.res.ch.k.tk.s preruš.kont.vr.res.mäkk.tk:tibia dist.
5t021.9↔	Parc.res.ch.kost.tk.s resekc.mäkk.tk:ulna distálna	5t023.p↔	Parc.res.ch.k.tk.s preruš.kont.vr.res.mäkk.tk:fibula prox.
5t021.a↔	Parc.res.ch.kost.tk.s resekc.mäkk.tk:karpálne k.	5t023.q↔	Parc.res.ch.k.tk.s preruš.kont.vr.res.mäkk.tk:fibula diaf.
5t021.b↔	Parc.res.ch.kost.tk.s resekc.mäkk.tk:metakarpálne k.	5t023.r↔	Parc.res.ch.k.tk.s preruš.kont.vr.res.mäkk.tk:fibula dist.
5t021.c↔	Parc.res.ch.k.tkan.s resekc.mäkk.tk:falangy prstov r.	5t023.s↔	Parc.res.ch.k.tk.s preruš.kont.vr.res.mäkk.tk:talus
5t021.d	Parc.res.ch.kost.tk.s resekc.mäkk.tk:panva	5t023.t↔	Parc.res.ch.k.tk.s preruš.kont.vr.res.mäkk.tk:kalkaneus
5t021.e↔	Parc.res.ch.kost.tk.s resekc.mäkk.tk:krčok steh.k.	5t023.u↔	Parc.res.ch.k.tk.s preruš.kont.vr.res.mäkk.tk:tarzálna k.
5t021.f↔	Parc.res.ch.kost.tk.s resekc.mäkk.tk:femur prox.	5t023.x	Parc.res.ch.k.tk.s preruš.kont.vr.res.mäkk.tk:ostatné k.
5t021.g↔	Parc.res.ch.kost.tk.s resekc.mäkk.tk:femur diaf.	5t023.z↔	Parc.res.ch.k.tk.s preruš.kont.vr.res.mäkk.tk:skapula
5t021.h↔	Parc.res.ch.kost.tk.s resekc.mäkk.tk:femur dist.	5t024.0↔	Parc.res.ch.k.tk.s preruš.kont.a násl.obnov:klavikula
5t021.k↔	Parc.res.ch.kost.tk.s resekc.mäkk.tk:tibia prox.	5t024.1↔	Parc.res.ch.k.tk.s preruš.kont.a násl.obnov:humerus prox.
5t021.m↔	Parc.res.ch.kost.tk.s resekc.mäkk.tk:tibia diaf.	5t024.2↔	Parc.res.ch.k.tk.s preruš.kont.a násl.obnov:humerus diaf.
5t021.n↔	Parc.res.ch.kost.tk.s resekc.mäkk.tk:tibia dist.	5t024.3↔	Parc.res.ch.k.tk.s preruš.kont.a násl.obnov:humerus dist.
5t021.p↔	Parc.res.ch.kost.tk.s resekc.mäkk.tk:fibula prox.	5t024.4↔	Parc.res.ch.k.tk.s preruš.kont.a násl.obnov:radius prox.
5t021.q↔	Parc.res.ch.kost.tk.s resekc.mäkk.tk:fibula diaf.	5t024.5↔	Parc.res.ch.k.tk.s preruš.kont.a násl.obnov:radius diaf.
5t021.r↔	Parc.res.ch.kost.tk.s resekc.mäkk.tk:fibula dist.	5t024.6↔	Parc.res.ch.k.tk.s preruš.kont.a násl.obnov:radius distál.
5t021.s↔	Parc.res.ch.kost.tk.s resekc.mäkk.tk:talus	5t024.7↔	Parc.res.ch.k.tk.s preruš.kont.a násl.obnov:ulna prox.
5t021.t↔	Parc.res.ch.kost.tk.s resekc.mäkk.tk:kalkaneus	5t024.8↔	Parc.res.ch.k.tk.s preruš.kont.a násl.obnov:ulna diaf.
5t021.u↔	Parc.res.ch.kost.tk.s resekc.mäkk.tk:tarzálna k.	5t024.9↔	Parc.res.ch.k.tk.s preruš.kont.a násl.obnov:ulna dist.
5t021.x	Parc.res.ch.kost.tk.s resekc.mäkk.tk:ostatné k.	5t024.a↔	Parc.res.ch.k.tk.s preruš.kont.a násl.obnov:karpálne k.
5t021.z↔	Parc.res.ch.kost.tk.s resekc.mäkk.tk:skapula	5t024.b↔	Parc.res.ch.k.tk.s preruš.kont.a násl.obnov:metakarp.k.
5t022.0↔	Parc.res.ch.kost.tk.s preruš.kontinuity:klavikula	5t024.c↔	Parc.res.ch.k.tkan.s preruš.kont.a násl.obnov:falangy pr.r.
5t022.1↔	Parc.res.ch.kost.tk.s preruš.kontinuity:humerus prox.	5t024.d	Parc.res.ch.k.tk.s preruš.kont.a násl.obnov:panva
5t022.2↔	Parc.res.ch.kost.tk.s preruš.kontinuity:humerus diaf.	5t024.e↔	Parc.res.ch.k.tk.s preruš.kont.a násl.obnov:krčok steh.k.
5t022.3↔	Parc.res.ch.kost.tk.s preruš.kontinuity:humerus dist.	5t024.f↔	Parc.res.ch.k.tk.s preruš.kont.a násl.obnov:femur prox.
5t022.4↔	Parc.res.ch.kost.tk.s preruš.kontinuity:radius prox.	5t024.g↔	Parc.res.ch.k.tk.s preruš.kont.a násl.obnov:femur diaf.
5t022.5↔	Parc.res.ch.kost.tk.s preruš.kontinuity:radius diaf.	5t024.h↔	Parc.res.ch.k.tk.s preruš.kont.a násl.obnov:femur dist.
5t022.6↔	Parc.res.ch.kost.tk.s preruš.kontinuity:radius distál.	5t024.k↔	Parc.res.ch.k.tk.s preruš.kont.a násl.obnov:tibia prox.
5t022.7↔	Parc.res.ch.kost.tk.s preruš.kontinuity:ulna prox.	5t024.m↔	Parc.res.ch.k.tk.s preruš.kont.a násl.obnov:tibia diaf.
5t022.8↔	Parc.res.ch.kost.tk.s preruš.kontinuity:ulna diaf.	5t024.n↔	Parc.res.ch.k.tk.s preruš.kont.a násl.obnov:tibia dist.
5t022.9↔	Parc.res.ch.kost.tk.s preruš.kontinuity:ulna distálna	5t024.p↔	Parc.res.ch.k.tk.s preruš.kont.a násl.obnov:fibula prox.
5t022.a↔	Parc.res.ch.kost.tk.s preruš.kontinuity:karpálne k.	5t024.q↔	Parc.res.ch.k.tk.s preruš.kont.a násl.obnov:fibula diaf.
5t022.b↔	Parc.res.ch.kost.tk.s preruš.kontinuity:metakarp.k.	5t024.r↔	Parc.res.ch.k.tk.s preruš.kont.a násl.obnov:fibula dist.
5t022.c↔	Parc.res.ch.k.tkan.s preruš.kontinuity:falangy pr.r.	5t024.s↔	Parc.res.ch.k.tk.s preruš.kont.a násl.obnov:talus
5t022.d	Parc.res.ch.kost.tk.s prerušením kontinuity:panva	5t024.t↔	Parc.res.ch.k.tk.s preruš.kont.a násl.obnov:kalkaneus
5t022.e↔	Parc.res.ch.kost.tk.s preruš.kontinuity:krčok steh.k.	5t024.u↔	Parc.res.ch.k.tk.s preruš.kont.a násl.obnov:tarzálna k.
5t022.f↔	Parc.res.ch.kost.tk.s preruš.kontinuity:femur prox.	5t024.x	Parc.res.ch.k.tk.s preruš.kont.a násl.obnov:ostatné k.
5t022.g↔	Parc.res.ch.kost.tk.s preruš.kontinuity:femur diaf.	5t024.z↔	Parc.res.ch.k.tk.s preruš.kont.a násl.obnov:skapula
5t022.h↔	Parc.res.ch.kost.tk.s preruš.kontinuity:femur dist.	5t025.0↔	Parc.res.ch.k.tk.s pr.kon.a n.ob.s res.mäkk.tk:klav.
5t022.k↔	Parc.res.ch.kost.tk.s preruš.kontinuity:tibia prox.	5t025.1↔	Parc.res.ch.k.tk.s pr.kon.a n.ob.s res.mäkk.tk:hum.prox.
5t022.m↔	Parc.res.ch.kost.tk.s preruš.kontinuity:tibia diaf.	5t025.2↔	Parc.res.ch.k.tk.s pr.kon.a n.ob.s res.mäkk.tk:hum.diaf.



5t025.3↔	Parc.res.ch.k.tk.s pr.kon.a n.ob.s res.mäk.tk:hum.dist.	5t028.u↔	Totálna resekcia:tarzálne k:s náhradou
5t025.4↔	Parc.res.ch.k.tk.s pr.kon.a n.ob.s res.mäk.tk:rad.pr.	5t028.x	Totálna resekcia:ostatné k.:s náhradou
5t025.5↔	Parc.res.ch.k.tk.s pr.kon.a n.ob.s res.mäk.tk:rad.diaf.	5t029.2↔	Totálna resekcia:humerus diafýza:s náhr.vr.res.mäkk.tk
5t025.6↔	Parc.res.ch.k.tk.s pr.kon.a n.ob.s res.mäk.tk:rad.dis.	5t029.5↔	Totálna resekcia:radius diaf.:s náhr.vr.res.mäkk.tk
5t025.7↔	Parc.res.ch.k.tk.s pr.kon.a n.ob.s res.mäk.tk:ulna pr.	5t029.8↔	Totálna resekcia:ulna diafýzárna:s náhr.vr.res.mäkk.tk
5t025.8↔	Parc.res.ch.k.tk.s pr.kon.a n.ob.s res.mäk.tk:ulna diaf.	5t029.a↔	Totálna resekcia:karpálne k.:s náhr.vr.res.mäkk.tk
5t025.9↔	Parc.res.ch.k.tk.s pr.kon.a n.ob.s res.mäk.tk:ulna dis.	5t029.c↔	Totálna resekcia:falangy prstov ru:s náhr.vr.res.mäkk.tk
5t025.a↔	Parc.res.ch.k.tk.s pr.kon.a n.ob.s res.mäk.tk:karpál.k.	5t029.d	Totálna resekcia:panva:s náhradou vr.res.mäkk.tk
5t025.b↔	Parc.res.ch.k.tk.s pr.kon.a n.ob.s res.mäk.tk:metak.k.	5t029.g↔	Totálna resekcia:femur diaf.:s náhr.vr.res.mäkk.tk
5t025.c↔	Parc.res.ch.k.tk.s pr.kon.a n.ob.s res.mäk.tk:fal.pr.r.	5t029.m↔	Totálna resekcia:tibia diaf.:s náhr.vr.res.mäkk.tk
5t025.d	Parc.res.ch.k.tk.s prer.kont.a násl.obn.s res.mäk.tk:panva	5t029.q↔	Totálna resekcia:fibula diaf.:s náhr.vr.res.mäkk.tk
5t025.e↔	Parc.res.ch.k.tk.s pr.kon.a n.ob.s res.mäk.tk:krč.st.k.	5t029.s↔	Totálna resekcia:talus:s náhr.vr.res.mäkk.tk
5t025.f↔	Parc.res.ch.k.tk.s pr.kon.a n.ob.s res.mäk.tk:fem.pr.	5t029.t↔	Totálna resekcia:kalkaneus:s náhr.vr.res.mäkk.tk
5t025.g↔	Parc.res.ch.k.tk.s pr.kon.a n.ob.s res.mäk.tk:fem.d.	5t029.u↔	Totálna resekcia:tarzálne k.:s náhr.vr.res.mäkk.tk
5t025.h↔	Parc.res.ch.k.tk.s pr.kon.a n.ob.s res.mäk.tk:fem.d.	5t029.x	Totálna resekcia:ostatné k.:s náhr.vr.res.mäkk.tk
5t025.k↔	Parc.res.ch.k.tk.s pr.kont.a n.ob.s res.mäk.tk:tibia pr.	5t02x.0↔	Iné totál.excízie a res.kostného tk:klavikula
5t025.m↔	Parc.res.ch.k.tk.s pr.kon.a n.ob.s res.mäkk.tk:tibia d.	5t02x.1↔	Iné totál.excízie a res.kost.tk:humerus prox.
5t025.n↔	Parc.res.ch.k.tk.s pr.kon.a n.ob.s res.mäk.tk:tibia d.	5t02x.2↔	Iné totál.excízie a res.kost.tk:humerus diafýza
5t025.p↔	Parc.res.ch.k.tk.s pr.kon.a n.ob.s res.mäk.tk:fibula pr.	5t02x.3↔	Iné totál.excízie a res.kost.tk:humerus dist.
5t025.q↔	Parc.res.ch.k.tk.s pr.kon.a n.ob.s res.mäk.tk:fibula df.	5t02x.4↔	Iné totál.excízie a res.kostného tk:radius prox.
5t025.r↔	Parc.res.ch.k.tk.s pr.kon.a n.ob.s res.mäk.tk:fibula d.	5t02x.5↔	Iné totál.excízie a res.kostného tk:radius diaf.
5t025.s↔	Parc.res.ch.k.tk.s prer.kont.a násl.obn.s res.mäk.tk:talus	5t02x.6↔	Iné totál.excízie a res.kost.tk:radius distál.
5t025.t↔	Parc.res.ch.k.tk.s pr.kon.a n.ob.s res.mäk.tk:kalkaneus	5t02x.7↔	Iné totál.excízie a res.kostného tk:ulna prox.
5t025.u↔	Parc.res.ch.k.tk.s pr.kon.a n.ob.s res.mäk.tk:tar.k.	5t02x.8↔	Iné totál.excízie a res.kost.tk:ulna diafýzárna
5t025.x	Parc.res.ch.k.tk.s pr.kon.a n.ob.s res.mäk.tk:ost.k.	5t02x.9↔	Iné totál.excízie a res.kost.tk:ulna distálna
5t025.z↔	Parc.res.ch.k.tk.s pr.kon.a n.ob.s res.mäk.tk:skap.	5t02x.a↔	Iné totál.excízie a res.kostného tk:karpálne k.
5t026.0↔	Totálna resekcia:klavikula	5t02x.b↔	Iné totál.excízie a res.kost.tk:metakarpálne k.
5t026.2↔	Totálna resekcia:humerus diafýza	5t02x.c↔	Iné totál.excízie a res.kost.tk:falangy prstov r.
5t026.5↔	Totálna resekcia:radius diafýza	5t02x.d	Iné totál.excízie a res.kostného tk:panva
5t026.8↔	Totálna resekcia:ulna diafýzárna	5t02x.e↔	Iné totál.excízie a res.kost.tk:krčok steh.k.
5t026.a↔	Totálna resekcia:karpálne kosti	5t02x.f↔	Iné totál.excízie a res.kostného tk:femur prox.
5t026.b↔	Totálna resekcia:metakarpálne kosti	5t02x.g↔	Iné totál.excízie a res.kostného tk:femur diaf.
5t026.c↔	Totálna resekcia:falangy prstov ruky	5t02x.h↔	Iné totál.excízie a res.kostného tk:femur dist.
5t026.d	Totálna resekcia:panva	5t02x.k↔	Iné totál.excízie a res.kostného tk:tibia prox.
5t026.g↔	Totálna resekcia:femur diafýzárny	5t02x.m↔	Iné totál.excízie a res.kost.tk:tibia diaf.č.
5t026.m↔	Totálna resekcia:tibia diafýzárna časť	5t02x.n↔	Iné totál.excízie a res.kost.tk:tibia dist.č.
5t026.q↔	Totálna resekcia:fibula diafýzárna	5t02x.p↔	Iné totál.excízie a res.kostného tk:fibula prox.
5t026.s↔	Totálna resekcia:talus	5t02x.q↔	Iné totál.excízie a res.kost.tk:fibula diaf.č.
5t026.t↔	Totálna resekcia:kalkaneus	5t02x.r↔	Iné totál.excízie a res.kost.tk:fibula dist.č.
5t026.u↔	Totálna resekcia:tarzálne kosti	5t02x.s↔	Iné totál.excízie a res.kostného tk:talus
5t026.x	Totálna resekcia:ostatné kosti	5t02x.t↔	Iné totál.excízie a res.kostného tk:kalkaneus
5t026.z↔	Totálna resekcia:skapula	5t02x.u↔	Iné totál.excízie a res.kostného tk:tarzálne k.
5t027.0↔	Totálna resekcia:klavikula:s resekc.mäkk.tk.	5t02x.x	Iné totál.excízie a res.kostného tk:ostatné k.
5t027.2↔	Totálna resekcia:humerus diafýza:s resekc.mäkk.tk.	5t02x.z↔	Iné totál.excízie a res.kostného tk:skapula
5t027.5↔	Totálna resekcia:radius diaf.:s resekc.mäkk.tk.	5t040.0↔	Autológ.transplant.spongióz.kosti:klavikula
5t027.8↔	Totálna resekcia:ulna diafýzárna:s resekc.mäkk.tk	5t040.1↔	Autológ.transplant.spongióz.kosti:humerus prox.
5t027.a↔	Totálna resekcia:karpálne k.:s resekc.mäkk.tk.	5t040.2↔	Autológ.transplant.spongióz.kosti:humerus diafýza
5t027.b↔	Totálna resekcia:metakarpálne k.:s resekc.mäkk.tk.	5t040.3↔	Autológ.transplant.spongióz.kosti:humerus dist.
5t027.c↔	Totálna resekcia:falangy prstov ru:s resekc.mäkk.tk.	5t040.4↔	Autológ.transplant.spongióz.kosti:radius prox.
5t027.d	Totálna resekcia:panva:s resekc.mäkk.tk.	5t040.5↔	Autológ.transplant.spongióz.kosti:radius diaf.
5t027.g↔	Totálna resekcia:femur diaf.:s resekc.mäkk.tk.	5t040.6↔	Autológ.transplant.spongióz.kosti:radius distál.
5t027.m↔	Totálna resekcia:tibia diaf.:s resekc.mäkk.tk.	5t040.7↔	Autológ.transplant.spongióz.kosti:ulna prox.
5t027.q↔	Totálna resekcia:fibula diaf.:s resekc.mäkk.tk.	5t040.8↔	Autológ.transplant.spongióz.kosti:ulna diafýzárna
5t027.s↔	Totálna resekcia:talus:s resekc.mäkk.tk.	5t040.9↔	Autológ.transplant.spongióz.kosti:ulna distálna
5t027.t↔	Totálna resekcia:kalkaneus:s resekc.mäkk.tk.	5t040.a↔	Autológ.transplant.spongióz.kostikosti:karpálne k.
5t027.u↔	Totálna resekcia:tarzálne k.:s resekc.mäkk.tk.	5t040.b↔	Autológ.transpl.spongióz.kosti:metakarpálne k.
5t027.x	Totálna resekcia:ostatné k.:s resekc.mäkk.tk.	5t040.c↔	Autológ.transplant.spongióz.kosti:falangy prstov r.
5t027.z↔	Totálna resekcia:skapula:s resekc.mäkk.tk.	5t040.d	Autológ.transplantácia spongióz.kosti:panva
5t028.2↔	Totálna resekcia:humerus diafýza:s náhradou	5t040.e↔	Autológ.transpl.spongióz.kosti:krčok steh.k.
5t028.5↔	Totálna resekcia:radius diaf.:s náhradou	5t040.f↔	Autológ.transplant.spongióz.kosti:femur prox.
5t028.8↔	Totálna resekcia:ulna diafýzárna:s náhradou	5t040.g↔	Autológ.transplant.spongióz.kosti:femur diaf.
5t028.a↔	Totálna resekcia:karpálne k.:s náhradou	5t040.h↔	Autológ.transplant.spongióz.kosti:femur dist.
5t028.b↔	Totálna resekcia:metakarpálne k.:s náhradou	5t040.j↔	Autológ.transplant.spongióz.kosti:patela
5t028.c↔	Totálna resekcia:falangy prstov ru:s náhradou	5t040.k↔	Autológ.transplant.spongióz.kosti:tibia prox.
5t028.d	Totálna resekcia:panva:s náhradou	5t040.m↔	Autológ.transplant.spongióz.kosti:tibia diaf.
5t028.g↔	Totálna resekcia:femur diaf.:s náhradou	5t040.n↔	Autológ.transplant.spongióz.kosti:tibia dist.
5t028.m↔	Totálna resekcia:tibia diaf.:s náhradou	5t040.p↔	Autológ.transplant.spongióz.kosti:fibula prox.
5t028.q↔	Totálna resekcia:fibula diaf.:s náhradou	5t040.q↔	Autológ.transplant.spongióz.kosti:fibula diaf.
5t028.s↔	Totálna resekcia:talus:s náhradou	5t040.r↔	Autológ.transplant.spongióz.kosti:fibula dist.
5t028.t↔	Totálna resekcia:kalkaneus:s náhradou	5t040.s↔	Autológ.transplant.spongióz.kosti:talus

5t040.t↔	Autológ.transplant.spongióz.kosti:kalkaneus	5t043.0↔	Transpl.kost.tk.bez cievnjej stopky:klavikula
5t040.u↔	Autológ.transpl.spongióz.:tarzálné k.	5t043.1↔	Transpl.kost.tk.bez cievnjej stopky:humerus prox.
5t040.v↔	Autológ.transplant.spongióz.kosti:metatarzálné k.	5t043.2↔	Transpl.kost.tk.bez cievnjej stopky:humerus diafýza
5t040.w↔	Autológ.transplant.spongióz.kosti:falangy prstov n.	5t043.3↔	Transpl.kost.tk.bez cievnjej stopky:humerus dist.
5t040.x	Autológ.transplant.spongióz.kosti:ost.k.	5t043.4↔	Transpl.kost.tk.bez cievnjej stopky:radius prox.
5t040.z↔	Autológ.transplant.spongióz.kosti:skapula	5t043.5↔	Transpl.kost.tk.bez cievnjej stopky:radius diaf.
5t041.0↔	Autológna transpl.kortiko-spongióz.štep:klavikula	5t043.6↔	Transpl.kost.tk.bez cievnjej stopky:radius distál.
5t041.1↔	Autológna transpl.kortiko-spongióz.štep:humerus prox.	5t043.7↔	Transpl.kost.tk.bez cievnjej stopky:ulna prox.
5t041.2↔	Autológna transpl.kortiko-spongióz.štep:humerus diaf.	5t043.8↔	Transpl.kost.tk.bez cievnjej stopky:ulna diafýzárna
5t041.3↔	Autológna transpl.kortiko-spongióz.štep:humerus dist.	5t043.9↔	Transpl.kost.tk.bez cievnjej stopky:ulna distálna
5t041.4↔	Autológna transpl.kortiko-spongióz.štep:radius prox.	5t043.a↔	Transpl.kost.tk.bez cievnjej stopky:karpálne k.
5t041.5↔	Autológna transpl.kortiko-spongióz.štep:radius diaf.	5t043.b↔	Transpl.kost.tk.bez cievnjej stopky:metakarpálne k.
5t041.6↔	Autológna transpl.kortiko-spongióz.štep:radius distál.	5t043.c↔	Transpl.kost.tk.bez cievnjej stopky:falangy prstov r.
5t041.7↔	Autológna transpl.kortiko-spongióz.štep:ulna prox.	5t043.d	Transpl.kostného tk.bez cievnjej stopky:panva
5t041.8↔	Autológna transpl.kortiko-spongióz.štep:ulna diaf.	5t043.e↔	Transpl.kost.tk.bez cievnjej stopky:krčok steh.k.
5t041.9↔	Autológna transpl.kortiko-spongióz.štep:ulna distálna	5t043.f↔	Transpl.kost.tk.bez cievnjej stopky:femur prox.
5t041.a↔	Autológna transpl.kortiko-spongióz.štep:karpálne k.	5t043.g↔	Transpl.kost.tk.bez cievnjej stopky:femur diaf.
5t041.b↔	Autológna transpl.kortiko-spongióz.štep:metakarp.k.	5t043.h↔	Transpl.kost.tk.bez cievnjej stopky:femur dist.
5t041.c↔	Autológna transpl.kortiko-spongióz.štep:falangy pr.r.	5t043.j↔	Transpl.kost.tk.bez cievnjej stopky:patela
5t041.d	Autológna transpl.kortiko-spongióz.štep:panva	5t043.k↔	Transpl.kost.tk.bez cievnjej stopky:tibia prox.
5t041.e↔	Autológna transpl.kortiko-spongióz.štep:krčok steh.k.	5t043.m↔	Transpl.kost.tk.bez cievnjej stopky:tibia diaf.
5t041.f↔	Autológna transpl.kortiko-spongióz.štep:femur prox.	5t043.n↔	Transpl.kost.tk.bez cievnjej stopky:tibia dist.
5t041.g↔	Autológna transpl.kortiko-spongióz.štep:femur diaf.	5t043.p↔	Transpl.kost.tk.bez cievnjej stopky:fibula prox.
5t041.h↔	Autológna transpl.kortiko-spongióz.štep:femur dist.	5t043.q↔	Transpl.kost.tk.bez cievnjej stopky:fibula diaf.
5t041.j↔	Autológna transpl.kortiko-spongióz.štep:patela	5t043.r↔	Transpl.kost.tk.bez cievnjej stopky:fibula dist.
5t041.k↔	Autológna transpl.kortiko-spongióz.štep:tibia prox.	5t043.s↔	Transpl.kostného tk.bez cievnjej stopky:talus
5t041.m↔	Autológna transpl.kortiko-spongióz.štep:tibia diaf.	5t043.t↔	Transpl.kost.tk.bez cievnjej stopky:kalkaneus
5t041.n↔	Autológna transpl.kortiko-spongióz.štep:tibia dist.	5t043.u↔	Transpl.kost.tk.bez cievnjej stopky:tarzálné k.
5t041.p↔	Autológna transpl.kortiko-spongióz.štep:fibula prox.	5t043.v↔	Transpl.kost.tk.bez cievnjej stopky:metatarzálné k.
5t041.q↔	Autológna transpl.kortiko-spongióz.štep:fibula diaf.	5t043.w↔	Transpl.kost.tk.bez cievnjej stopky:falangy prstov n.
5t041.r↔	Autológna transpl.kortiko-spongióz.štep:fibula dist.	5t043.x	Transpl.kost.tk.bez cievnjej stopky:ostatné k.
5t041.s↔	Autológna transpl.kortiko-spongióz.štep:talus	5t043.z↔	Transpl.kost.tk.bez cievnjej stopky:skapula
5t041.t↔	Autológna transpl.kortiko-spongióz.štep:kalkaneus	5t044.1↔	Transpl.k.tk.s cievn.stopk.s mikrovask.anast:humerus prox.
5t041.u↔	Autológna transpl.kortiko-spongióz.štep:tarzálné k.	5t044.2↔	Transpl.k.tk.s cievn.stopk.s mikrovask.anast:humerus diaf.
5t041.v↔	Autológna transpl.kortiko-spongióz.štep:metatarz.k.	5t044.3↔	Transpl.k.tk.s cievn.stopk.s mikrovask.anast:humerus dist.
5t041.w↔	Autológna transpl.kortiko-spongióz.štep:falangy pr.n.	5t044.4↔	Transpl.k.tk.s cievn.stopk.s mikrovask.anast:radius prox.
5t041.x	Autológna transpl.kortiko-spongióz.štep:ostatné k.	5t044.5↔	Transpl.k.tk.s cievn.stopk.s mikrovask.anast:radius diaf.
5t041.z↔	Autológna transpl.kortiko-spongióz.štep:skapula	5t044.6↔	Transpl.k.tk.s cievn.stopk.s mikrovask.anast:radius distál.
5t042.0↔	Autológ.rozš.transpl.>4cm)kortiko-spongióz.št.:klavikula	5t044.7↔	Transpl.k.tk.s cievn.stopk.s mikrovask.anast:ulna prox.
5t042.1↔	Autológ.rozš.transpl.>4cm)kortiko-spongióz.št.:hum.prx.	5t044.8↔	Transpl.k.tk.s cievn.stopk.s mikrovask.anast:ulna diaf.
5t042.2↔	Autológ.rozš.transpl.>4cm)kortiko-spongióz.št.:ulna diaf.	5t044.9↔	Transpl.k.tk.s cievn.stopk.s mikrovask.anast:ulna dist.
5t042.3↔	Autológ.rozš.transpl.>4cm)kortiko-spongióz.št.:hum.dis.	5t044.a↔	Transpl.k.tk.s cievn.stopk.s mikrovask.anast:karpálne k.
5t042.4↔	Autológ.rozš.transpl.>4cm)kortiko-spongióz.št.:radius prox.	5t044.b↔	Transpl.k.tk.s cievn.stopk.s mikrovask.anast:metakarp.k.
5t042.5↔	Autológ.rozš.transpl.>4cm)kortiko-spongióz.št.:radius diaf.	5t044.c↔	Transpl.k.tk.s cievn.stopk.s mikrovask.anast:falangy pr.r.
5t042.6↔	Autológ.rozš.transpl.>4cm)kortiko-spongióz.št.:rad.dis.	5t044.d	Transpl.kost.tk.s cievn.stopk.s mikrovask.anast:panva
5t042.7↔	Autológ.rozš.transpl.>4cm)kortiko-spongióz.št.:ulna prox.	5t044.e↔	Transpl.k.tk.s cievn.stopk.s mikrovask.anast:krčok steh.k.
5t042.8↔	Autológ.rozš.transpl.>4cm)kortiko-spongióz.št.:ulna diaf.	5t044.f↔	Transpl.k.tk.s cievn.stopk.s mikrovask.anast:femur prox.
5t042.9↔	Autológ.rozš.transpl.>4cm)kortiko-spongióz.št.:ulna dist.	5t044.g↔	Transpl.k.tk.s cievn.stopk.s mikrovask.anast:femur diaf.
5t042.a↔	Autológ.rozš.transpl.>4cm)kortiko-spongióz.št.:karpálne k.	5t044.h↔	Transpl.k.tk.s cievn.stopk.s mikrovask.anast:femur dist.
5t042.b↔	Autológ.rozš.transpl.>4cm)kortiko-spongióz.št.:metakarp.k.	5t044.k↔	Transpl.k.tk.s cievn.stopk.s mikrovask.anast:tibia prox.
5t042.c↔	Autológ.rozš.transpl.>4cm)kortiko-spongióz.št.:fal.pr.r.	5t044.m↔	Transpl.k.tk.s cievn.stopk.s mikrovask.anast:tibia diaf.
5t042.d	Autológ.rozš.transpl.>4cm)kortiko-spongióz.št.:panva	5t044.n↔	Transpl.k.tk.s cievn.stopk.s mikrovask.anast:tibia dist.
5t042.e↔	Autológ.rozš.transpl.>4cm)kortiko-spongióz.št.:krč.st.k.	5t044.p↔	Transpl.k.tk.s cievn.stopk.s mikrovask.anast:fibula prox.
5t042.f↔	Autológ.rozš.transpl.>4cm)kortiko-spongióz.št.:femur prox.	5t044.q↔	Transpl.k.tk.s cievn.stopk.s mikrovask.anast:fibula diaf.
5t042.g↔	Autológ.rozš.transpl.>4cm)kortiko-spongióz.št.:femur diaf.	5t044.r↔	Transpl.k.tk.s cievn.stopk.s mikrovask.anast:fibula dist.
5t042.h↔	Autológ.rozš.transpl.>4cm)kortiko-spongióz.št.:femur dist.	5t044.s↔	Transpl.kost.tk.s cievn.stopk.s mikrovask.anast:talus
5t042.j↔	Autológ.rozš.transpl.>4cm)kortiko-spongióz.št.:patela	5t044.t↔	Transpl.k.tk.s cievn.stopk.s mikrovask.anast:kalkaneus
5t042.k↔	Autológ.rozš.transpl.>4cm)kortiko-spongióz.št.:tibia prox.	5t044.u↔	Transpl.k.tk.s cievn.stopk.s mikrovask.anast:tarzálné k.
5t042.m↔	Autológ.rozš.transpl.>4cm)kortiko-spongióz.št.:tibia diaf.	5t044.v↔	Transpl.k.tk.s cievn.stopk.s mikrovask.anast:metatarz.k.
5t042.n↔	Autológ.rozš.transpl.>4cm)kortiko-spongióz.št.:tibia dist.	5t044.w↔	Transpl.k.tk.s cievn.stopk.s mikrovask.anast:falangy pr.n.
5t042.p↔	Autológ.rozš.transpl.>4cm)kortiko-spongióz.št.:fibula prox.	5t044.x↔	Transpl.k.tk.s cievn.stopk.s mikrovask.anast:ostatné k.
5t042.q↔	Autológ.rozš.transpl.>4cm)kortiko-spongióz.št.:fibula diaf.	5t045.1↔	Autológna transpl.chrupav.-kostn.transpl:humerus prox.
5t042.r↔	Autológ.rozš.transpl.>4cm)kortiko-spongióz.št.:fibula dist.	5t045.3↔	Autológ.transpl.chrupav.-kostn.transpl:humerus dist.
5t042.s↔	Autológ.rozš.transpl.>4cm)kortiko-spongióz.št.:talus	5t045.4↔	Autológ.transpl.chrupav.-kostn.transpl:radius prox.
5t042.t↔	Autológ.rozš.transpl.>4cm)kortiko-spongióz.št.:kalkaneus	5t045.d	Autológna transpl.chrupav.-kostn.transpl:panva
5t042.u↔	Autológ.rozš.transpl.>4cm)kortiko-spongióz.št.:tarzálné k.	5t045.e↔	Autológ.transpl.chrupav.-kostn.transpl:krčok steh.k.
5t042.v↔	Autológ.rozš.transpl.>4cm)kortiko-spongióz.št.:metatarz.k.	5t045.h↔	Autológna transpl.chrupav.-kostn.transpl:femur dist.
5t042.w↔	Autológ.rozš.transpl.>4cm)kortiko-spongióz.št.:fal.pr.n.	5t045.j↔	Autológna transpl.chrupav.-kostn.transpl:patela
5t042.x	Autológ.rozš.transpl.>4cm)kortiko-spongióz.št.:ostatné k.	5t045.k↔	Autológna transpl.chrupav.-kostn.transpl:tibia prox.
5t042.z↔	Autológ.rozš.transpl.>4cm)kortiko-spongióz.št.:skapula	5t045.n↔	Autológna transpl.chrupav.-kostn.transpl:tibia dist.



5t045.p↔	Autológ.transpl.chrupav.-kostn.transpl:fibula prox.	5t048.g↔	Alogénna transpl.kortiko-spongióz.št:femur diaf.
5t045.r↔	Autológ.transpl.chrupav.-kostn.transpl:fibula dist.	5t048.h↔	Alogénna transpl.kortiko-spongióz.št:femur dist.
5t045.s↔	Autológna transpl.chrupav.-kostn.transpl:talus	5t048.j↔	Alogénna transpl.kortiko-spongióz.št:patela
5t045.t↔	Autológna transpl.chrupav.-kostn.transpl:kalkaneus	5t048.k↔	Alogénna transpl.kortiko-spongióz.št:tibia prox.
5t045.u↔	Autológna transpl.chrupav.-kostn.transpl:tarzálné k.	5t048.m↔	Alogénna transpl.kortiko-spongióz.št:tibia diaf.
5t045.v↔	Autológna transpl.chrupav.-kostn.transpl:metatarz.k.	5t048.n↔	Alogénna transpl.kortiko-spongióz.št:tibia dist.
5t045.w↔	Autológ.transpl.chrupav.-kostn.transpl:falangy pr.n.	5t048.p↔	Alogénna transpl.kortiko-spongióz.št:fibula prox.
5t045.x	Autológna transpl.chrupav.-kostn.transpl:ostatné k.	5t048.q↔	Alogénna transpl.kortiko-spongióz.št:fibula diaf.
5t046.1↔	Alog.transpl.chrupav.-kostn.transpl:humerus prox.	5t048.r↔	Alogénna transpl.kortiko-spongióz.št:fibula dist.
5t046.3↔	Alog.transpl.chrupav.-kostn.transpl:humerus dist.	5t048.s↔	Alogénna transpl.kortiko-spongióz.št:talus
5t046.d	Alogénna transpl.chrupav.-kostn.transpl:panva	5t048.t↔	Alogénna transpl.kortiko-spongióz.št:kalkaneus
5t046.e↔	Alog.transpl.chrupav.-kostn.transpl:krčok steh.k.	5t048.u↔	Alogénna transpl.kortiko-spongióz.št:tarzálné k.
5t046.h↔	Alogénna transpl.chrupav.-kostn.transpl:femur dist.	5t048.v↔	Alogénna transpl.kortiko-spongióz.št:metatarz.k.
5t046.k↔	Alogénna transpl.chrupav.-kostn.transpl:tibia prox.	5t048.w↔	Alogénna transpl.kortiko-spongióz.št:falangy pr.n.
5t046.n↔	Alogénna transpl.chrupav.-kostn.transpl:tibia dist.	5t048.x	Alogénna transpl.kortiko-spongióz.št:ep:ostatné k.
5t046.p↔	Alogénna transpl.chrupav.-kostn.transpl:fibula prox.	5t048.z↔	Alogénna transpl.kortiko-spongióz.št:skapula
5t046.r↔	Alogénna transpl.chrupav.-kostn.transpl:fibula dist.	5t049.2↔	Alogénna transpl.rúrovitej kosti:humerus diafýza
5t046.s↔	Alogénna transpl.chrupav.-kostn.transpl:talus	5t049.5↔	Alogénna transpl.rúrovitej kosti:radius diaf.
5t046.t↔	Alogénna transpl.chrupav.-kostn.transpl:kalkaneus	5t049.8↔	Alogénna transpl.rúrovitej kosti:ulna diafýzárna
5t046.u↔	Alogénna transpl.chrupav.-kostn.transpl:tarzálné k.	5t049.d	Alogén.transplantácia rúrovitej kosti:panva
5t046.v↔	Alogénna transpl.chrupav.-kostn.transpl:metatarz.k.	5t049.g↔	Alogénna transpl.rúrovitej kosti:femur diaf.
5t046.w↔	Alog.transpl.chrupav.-kostn.transpl:falangy pr.n.	5t049.m↔	Alogénna transpl.rúrovitej kosti:tibia diaf.
5t047.0↔	Alogénna transpl.spongióznej kosti:klavikula	5t049.q↔	Alogénna transpl.rúrovitej kosti:fibula diaf.
5t047.1↔	Alogénna transpl.spongióznej kosti:humerus prox.	5t049.s↔	Alogénna transplantácia rúrovitej kosti:talus
5t047.2↔	Alogénna transpl.spongióznej kosti:humerus diafýza	5t049.t↔	Alogénna transpl.rúrovitej kosti:kalkaneus
5t047.3↔	Alogénna transpl.spongióznej kosti:humerus dist.	5t049.u↔	Alogénna transpl.rúrovitej kosti:tarzálné k.
5t047.4↔	Alogénna transpl.spongióznej kosti:radius prox.	5t049.v↔	Alogénna transpl.rúrovitej kosti:metatarzálné k.
5t047.5↔	Alogénna transpl.spongióznej kosti:radius diaf.	5t049.w↔	Alogénna transpl.rúrovitej kosti:falangy prstov n.
5t047.6↔	Alogénna transpl.spongióznej kosti:radius distál.	5t04a.1↔	Transpozícia kost.tk.s cievnou stopkou:humerus prox.
5t047.7↔	Alogénna transpl.spongióznej kosti:ulna prox.	5t04a.2↔	Transpozícia kost.tk.s cievnou stopkou:humerus diafýza
5t047.8↔	Alogénna transpl.spongióznej kosti:ulna diafýzárna	5t04a.3↔	Transpozícia kost.tk.s cievnou stopkou:humerus dist.
5t047.9↔	Alogénna transpl.spongióznej kosti:ulna distálna	5t04a.4↔	Transpozícia kost.tk.s cievnou stopkou:radius prox.
5t047.a↔	Alogénna transpl.spongióznej kosti:karpálne k.	5t04a.5↔	Transpozícia kost.tk.s cievnou stopkou:radius diaf.
5t047.b↔	Alogénna transpl.spongióznej kosti:metakarpálne k.	5t04a.6↔	Transpozícia kost.tk.s cievnou stopkou:radius distál.
5t047.c↔	Alogénna transpl.spongióznej kosti:falangy prstov r.	5t04a.7↔	Transpozícia kost.tk.s cievnou stopkou:ulna prox.
5t047.d	Alogénna transpl.spongióznej kosti:panva	5t04a.8↔	Transpozícia kost.tk.s cievnou stopkou:ulna diafýzárna
5t047.e↔	Alogénna transpl.spongióznej kosti:krčok steh.k.	5t04a.9↔	Transpozícia kost.tk.s cievnou stopkou:ulna distálna
5t047.f↔	Alogénna transpl.spongióznej kosti:femur prox.	5t04a.a↔	Transpozícia kost.tk.s cievnou stopkou:karpálne k.
5t047.g↔	Alogénna transpl.spongióznej kosti:femur diaf.	5t04a.d	Transpozícia kost.tk.s cievnou stopkou:panva
5t047.h↔	Alogénna transpl.spongióznej kosti:femur dist.	5t04a.e↔	Transpozícia kost.tk.s cievnou stopkou:krčok steh.k.
5t047.j↔	Alogénna transpl.spongióznej kosti:patela	5t04a.f↔	Transpozícia kost.tk.s cievnou stopkou:femur prox.
5t047.k↔	Alogénna transpl.spongióznej kosti:tibia prox.	5t04a.g↔	Transpozícia kost.tk.s cievnou stopkou:femur diaf.
5t047.m↔	Alogénna transpl.spongióznej kosti:tibia diaf.	5t04a.h↔	Transpozícia kost.tk.s cievnou stopkou:femur dist.
5t047.n↔	Alogénna transpl.spongióznej kosti:tibia dist.	5t04a.k↔	Transpozícia kost.tk.s cievnou stopkou:tibia prox.
5t047.p↔	Alogénna transpl.spongióznej kosti:fibula prox.	5t04a.m↔	Transpozícia kost.tk.s cievnou stopkou:tibia diaf.
5t047.q↔	Alogénna transpl.spongióznej kosti:fibula diaf.	5t04a.n↔	Transpozícia kost.tk.s cievnou stopkou:tibia dist.
5t047.r↔	Alogénna transpl.spongióznej kosti:fibula dist.	5t04a.p↔	Transpozícia kost.tk.s cievnou stopkou:fibula prox.
5t047.s↔	Alogénna transpl.spongióznej kosti:talus	5t04a.q↔	Transpozícia kost.tk.s cievnou stopkou:fibula diaf.
5t047.t↔	Alogénna transpl.spongióznej kosti:kalkaneus	5t04a.r↔	Transpozícia kost.tk.s cievnou stopkou:fibula dist.
5t047.u↔	Alogénna transpl.spongióznej kosti:tarzálné k.	5t04a.s↔	Transpozícia kost.tk.s cievnou stopkou:talus
5t047.v↔	Alogénna transpl.spongióznej kosti:metatarzálné k.	5t04a.t↔	Transpozícia kost.tk.s cievnou stopkou:kalkaneus
5t047.w↔	Alogénna transpl.spongióznej kosti:falangy prstov n.	5t04a.u↔	Transpozícia kost.tk.s cievnou stopkou:tarzálné k.
5t047.x	Alogénna transpl.spongióznej kosti:ostatné k.	5t04a.v↔	Transpozícia kost.tk.s cievnou stopkou:metatarzálné k.
5t047.z↔	Alogénna transpl.spongióznej kosti:skapula	5t04a.w↔	Transpozícia kost.tk.s cievnou stopkou:falangy prstov n.
5t048.0↔	Alogénna transpl.kortiko-spongióz.št:klavikula	5t04a.x	Transpozícia kost.tk.s cievnou stopkou:ostatné k.
5t048.1↔	Alogénna transpl.kortiko-spongióz.št:humerus prox.	5t04b.0↔	Transpl.humán.demineralizovanej kost.matrix:klavikula
5t048.2↔	Alogénna transpl.kortiko-spongióz.št:humerus diaf.	5t04b.1↔	Transpl.humán.demineraliz.kost.matrix:humerus prox.
5t048.3↔	Alogénna transpl.kortiko-spongióz.št:humerus dist.	5t04b.2↔	Transpl.humán.demineraliz.kost.matrix:humerus diaf.
5t048.4↔	Alogénna transpl.kortiko-spongióz.št:radius prox.	5t04b.3↔	Transpl.humán.demineraliz.kost.matrix:humerus dist.
5t048.5↔	Alogénna transpl.kortiko-spongióz.št:radius diaf.	5t04b.4↔	Transpl.humán.demineraliz.kost.matrix:radius prox.
5t048.6↔	Alogénna transpl.kortiko-spongióz.št:radius distál.	5t04b.5↔	Transpl.humán.demineraliz.kost.matrix:radius diaf.
5t048.7↔	Alogénna transpl.kortiko-spongióz.št:ep:ulna prox.	5t04b.6↔	Transpl.humán.demineraliz.kost.matrix:radius distál.
5t048.8↔	Alogénna transpl.kortiko-spongióz.št:ulna diaf.	5t04b.7↔	Transpl.humán.demineraliz.kost.matrix:ulna prox.
5t048.9↔	Alogénna transpl.kortiko-spongióz.št:ulna distálna	5t04b.8↔	Transpl.humán.demineraliz.kost.matrix:ulna diaf.
5t048.a↔	Alogénna transpl.kortiko-spongióz.št:karpálne k.	5t04b.9↔	Transpl.humán.demineraliz.kost.matrix:ulna dist.
5t048.b↔	Alogénna transpl.kortiko-spongióz.št:metakarp.k.	5t04b.a↔	Transpl.humán.demineraliz.kost.matrix:karpálne k.
5t048.c↔	Alogénna transpl.kortiko-spongióz.št:falangy pr.r.	5t04b.b↔	Transpl.humán.demineraliz.kost.matrix:metakarp.k.
5t048.d	Alogénna transpl.kortiko-spongióz.št:ep:panva	5t04b.c↔	Transpl.humán.demineraliz.kost.matrix:falangy pr.r.
5t048.e↔	Alogénna transpl.kortiko-spongióz.št:krčok steh.k.	5t04b.d	Transpl.humán.demineraliz.kost.matrix:panva
5t048.f↔	Alogénna transpl.kortiko-spongióz.št:femur prox.	5t04b.e↔	Transpl.humán.demineraliz.kost.matrix:krčok steh.k.

5t04b.f↔	Transpl.humán.demineraliz.kost.matrix:femur prox.	5t050.q↔	Impl.kost.cementu bez prísady ATB:fibula diaf.
5t04b.g↔	Transpl.humán.demineraliz.kost.matrix:femur diaf.	5t050.r↔	Impl.kost.cementu bez prísady ATB:fibula dist.
5t04b.h↔	Transpl.humán.demineraliz.kost.matrix:femur dist.	5t050.s↔	Impl.kost.cementu bez prísady ATB:talus
5t04b.j↔	Transpl.humán.demineralizovanej kost.matrix:patela	5t050.t↔	Impl.kost.cementu bez prísady ATB:kalkaneus
5t04b.k↔	Transpl.humán.demineraliz.kost.matrix:tibia prox.	5t050.u↔	Impl.kost.cementu bez prísady ATB:tarzálné k.
5t04b.m↔	Transpl.humán.demineraliz.kost.matrix:tibia diaf.	5t050.v↔	Impl.kost.cementu bez prísady ATB:metatarz.k.
5t04b.n↔	Transpl.humán.demineraliz.kost.matrix:tibia dist.	5t050.w↔	Impl.kost.cementu bez prísady ATB:falangy pr.n.
5t04b.p↔	Transpl.humán.demineraliz.kost.matrix:fibula prox.	5t050.x	Impl.kost.cementu bez prísady ATB:ostatné k.
5t04b.q↔	Transpl.humán.demineraliz.kost.matrix:fibula diaf.	5t050.z↔	Impl.kost.cementu bez prísady ATB:skapula
5t04b.r↔	Transpl.humán.demineraliz.kost.matrix:fibula dist.	5t051.0↔	Impl.kost.cementu s prísadou ATB:klavikula
5t04b.s↔	Transpl.humán.demineraliz.kost.matrix:talus	5t051.1↔	Impl.kost.cementu s prísadou ATB:humerus pr.
5t04b.t↔	Transpl.humán.demineraliz.kost.matrix:kalkaneus	5t051.2↔	Impl.kost.cementu s prísadou ATB:humerus diaf.
5t04b.u↔	Transpl.humán.demineraliz.kost.matrix:tarzálné k.	5t051.3↔	Impl.kost.cementu s prísadou ATB:humerus dist.
5t04b.v↔	Transpl.humán.demineraliz.kost.matrix:metatarz.k.	5t051.4↔	Impl.kost.cementu s prísadou ATB:radius prox.
5t04b.w↔	Transpl.humán.demineraliz.kost.matrix:falangy pr.n.	5t051.5↔	Impl.kost.cementu s prísadou ATB:radius diaf.
5t04b.x	Transpl.humán.demineraliz.kost.matrix:ostatné k.	5t051.6↔	Impl.kost.cementu s prísadou ATB:radius dist.
5t04b.z↔	Transpl.humán.demineraliz.kost.matrix:skapula	5t051.7↔	Impl.kost.cementu s prísadou ATB:ulna prox.
5t04x.0↔	Iné transplantácie/transpozície kost.tk:klavikula	5t051.8↔	Impl.kost.cementu s prísadou ATB:ulna diaf.
5t04x.1↔	Iné transplantácie/transpozície kost.tk:humerus prox.	5t051.9↔	Impl.kost.cementu s prísadou ATB:ulna dist.
5t04x.2↔	Iné transplantácie/transpozície kost.tk:humerus diafýza	5t051.a↔	Impl.kost.cementu s prísadou ATB:karpálne k.
5t04x.3↔	Iné transplantácie/transpozície kost.tk:humerus dist.	5t051.b↔	Impl.kost.cementu s prísadou ATB:metakarp.k.
5t04x.4↔	Iné transplantácie/transpozície kost.tk:radius prox.	5t051.c↔	Impl.kost.cementu s prísadou ATB:falangy pr.r.
5t04x.5↔	Iné transplantácie/transpozície kost.tk:radius diaf.	5t051.d	Implant.kost.cementu s prísadou ATB:panva
5t04x.6↔	Iné transplantácie/transpozície kost.tk:radius distál.	5t051.e↔	Impl.kost.cementu s prísadou ATB:krčok steh.k.
5t04x.7↔	Iné transplantácie/transpozície kost.tk:ulna prox.	5t051.f↔	Impl.kost.cementu s prísadou ATB:femur prox.
5t04x.8↔	Iné transplantácie/transpozície kost.tk:ulna diafýzárna	5t051.g↔	Impl.kost.cementu s prísadou ATB:femur diaf.
5t04x.9↔	Iné transplantácie/transpozície kost.tk:ulna distálna	5t051.h↔	Impl.kost.cementu s prísadou ATB:femur dist.
5t04x.a↔	Iné transplantácie/transpozície kost.tk:karpálne k.	5t051.j↔	Impl.kost.cementu s prísadou ATB:patela
5t04x.b↔	Iné transplantácie/transpozície kost.tk:metakarpálne k.	5t051.k↔	Impl.kost.cementu s prísadou ATB:tibia prox.
5t04x.c↔	Iné transplantácie/transpozície kost.tk:falangy pr.r.	5t051.m↔	Impl.kost.cementu s prísadou ATB:tibia diaf.
5t04x.d	Iné transplantácie/transpozície kostného tk:panva	5t051.n↔	Impl.kost.cementu s prísadou ATB:tibia dist.
5t04x.e↔	Iné transplantácie/transpozície kost.tk:krčok steh.k.	5t051.p↔	Impl.kost.cementu s prísadou ATB:fibula prox.
5t04x.f↔	Iné transplantácie/transpozície kost.tk:femur prox.	5t051.q↔	Impl.kost.cementu s prísadou ATB:fibula diaf.
5t04x.g↔	Iné transplantácie/transpozície kost.tk:femur diaf.	5t051.r↔	Impl.kost.cementu s prísadou ATB:fibula dist.
5t04x.h↔	Iné transplantácie/transpozície kost.tk:femur dist.	5t051.s↔	Impl.kost.cementu s prísadou ATB:talus
5t04x.j↔	Iné transplantácie/transpozície kostného tk:patela	5t051.t↔	Impl.kost.cementu s prísadou ATB:kalkaneus
5t04x.k↔	Iné transplantácie/transpozície kost.tk:tibia prox.	5t051.u↔	Impl.kost.cementu s prísadou ATB:tarzálné k.
5t04x.m↔	Iné transplantácie/transpozície kost.tk:tibia diaf.	5t051.v↔	Impl.kost.cementu s prísadou ATB:metatarz.k.
5t04x.n↔	Iné transplantácie/transpozície kost.tk:tibia dist.	5t051.w↔	Impl.kost.cementu s prísadou ATB:falangy pr.n.
5t04x.p↔	Iné transplantácie/transpozície kost.tk:fibula prox.	5t051.x	Impl.kost.cementu s prísadou ATB:ostatné k.
5t04x.q↔	Iné transplantácie/transpozície kost.tk:fibula diaf.	5t051.z↔	Impl.kost.cementu s prísadou ATB:skapula
5t04x.r↔	Iné transplantácie/transpozície kost.tk:fibula dist.	5t052.0↔	Impl.keram.kost.náhrady:klavikula
5t04x.s↔	Iné transplantácie/transpozície kostného tk:talus	5t052.1↔	Impl.keram.kost.náhrady:humerus prox.
5t04x.t↔	Iné transplantácie/transpozície kost.tk:kalkaneus	5t052.2↔	Impl.keram.kost.náhrady:humerus diaf.
5t04x.u↔	Iné transplantácie/transpozície kost.tk:tarzálné k.	5t052.3↔	Impl.keram.kost.náhrady:humerus dist.
5t04x.v↔	Iné transplantácie/transpozície kost.tk:metatarzálné k.	5t052.4↔	Impl.keram.kost.náhrady:radius prox.
5t04x.w↔	Iné transplantácie/transpozície kost.tk:falangy pr.n.	5t052.5↔	Impl.keram.kost.náhrady:radius diaf.
5t04x.x	Iné transplantácie/transpozície kost.tk:ostatné k.	5t052.6↔	Impl.keram.kost.náhrady:radius distál.
5t04x.z↔	Iné transplantácie/transpozície kostného tk:skapula	5t052.7↔	Impl.keram.kost.náhrady:ulna prox.
5t050.0↔	Impl.kost.cementu bez prísady ATB:klavikula	5t052.8↔	Impl.keram.kost.náhrady:ulna diaf.
5t050.1↔	Impl.kost.cementu bez prísady ATB:humerus prox.	5t052.9↔	Implant.keram.kost.náhrady:ulna dist.
5t050.2↔	Impl.kost.cementu bez prísady ATB:humerus diaf.	5t052.a↔	Impl.keram.kost.náhrady:karpálne k.
5t050.3↔	Impl.kost.cementu bez prísady ATB:humerus dist.	5t052.b↔	Impl.keram.kost.náhrady:metakarpálne k.
5t050.4↔	Impl.kost.cementu bez prísady ATB:radius prox.	5t052.c↔	Impl.keram.kost.náhrady:falangy pr.r.
5t050.5↔	Impl.kost.cementu bez prísady ATB:radius diaf.	5t052.d	Impl.keramickej kostnej náhrady:panva
5t050.6↔	Impl.kost.cementu bez prísady ATB:radius dist.	5t052.e↔	Impl.keram.kost.náhrady:krčok steh.k.
5t050.7↔	Impl.kost.cementu bez prísady ATB:ulna prox.	5t052.f↔	Impl.keram.kost.náhrady:femur prox.
5t050.8↔	Impl.kost.cementu bez prísady ATB:ulna diaf.	5t052.g↔	Impl.keram.kost.náhrady:femur diaf.
5t050.9↔	Impl.kost.cementu bez prísady ATB:ulna dist.	5t052.h↔	Impl.keram.kost.náhrady:femur dist.
5t050.a↔	Impl.kost.cementu bez prísady ATB:karpálne k.	5t052.j↔	Impl.keramickej kostnej náhrady:patela
5t050.d	Implant.kost.cementu bez prísady ATB:panva	5t052.k↔	Impl.keram.kost.náhrady:tibia prox.
5t050.e↔	Impl.kost.cementu bez prísady ATB:krčok steh.k.	5t052.m↔	Impl.keram.kost.náhrady:tibia diaf.
5t050.f↔	Impl.kost.cementu bez prísady ATB:femur prox.	5t052.n↔	Impl.keram.kost.náhrady:tibia dist.č.
5t050.g↔	Impl.kost.cementu bez prísady ATB:femur diaf.	5t052.p↔	Impl.keram.kost.náhrady:fibula prox.
5t050.h↔	Impl.kost.cementu bez prísady ATB:femur dist.	5t052.q↔	Impl.keram.kost.náhrady:fibula diaf.
5t050.j↔	Impl.kost.cementu bez prísady ATB:patela	5t052.r↔	Impl.keram.kost.náhrady:fibula dist.
5t050.k↔	Impl.kost.cementu bez prísady ATB:tibia prox.	5t052.s↔	Impl.keramickej kostnej náhrady:talus
5t050.m↔	Impl.kost.cementu bez prísady ATB:tibia diaf.	5t052.t↔	Impl.keram.kost.náhrady:kalkaneus
5t050.n↔	Impl.kost.cementu bez prísady ATB:tibia dist.	5t052.u↔	Impl.keram.kost.náhrady:tarzálné k.
5t050.p↔	Impl.kost.cementu bez prísady ATB:fibula prox.	5t052.v↔	Impl.keram.kost.náhrady:metatarzálné k.

5t052.w↔	Impl.keram.kost.náhrady:falangy pr.n.	5t05x.3↔	Impl.inej alopl.kost.náhr:humerus dist.
5t052.x	Impl.keram.kost.náhrady:ostatné k.	5t05x.4↔	Impl.inej alopl.kost.náhr:radius prox.
5t052.z↔	Impl.keramickej kostnej náhrady:skapula	5t05x.5↔	Impl.inej alopl.kost.náhr:radius diaf.
5t053.0↔	Impl.resorb.keramic.kost.náhrady:klavikula	5t05x.6↔	Impl.inej alopl.kost.náhr:radius distál.
5t053.1↔	Impl.resorb.keramic.kost.náhrady:humerus pr.	5t05x.7↔	Impl.inej alopl.kost.náhr:ulna prox.
5t053.2↔	Impl.resorb.keramic.kost.náhrady:humerus diaf.	5t05x.8↔	Implantácia inej aloplast.kostnej náhrady:ulna diaf.
5t053.3↔	Impl.resorb.keramic.kost.náhrady:humerus dist.	5t05x.9↔	Implantácia inej aloplast.kostnej náhrady:ulna dist.
5t053.4↔	Impl.resorb.keramic.kost.náhrady:radius pr.	5t05x.a↔	Impl.inej alopl.kost.náhr:karpálne k.
5t053.5↔	Impl.resorb.keramic.kost.náhrady:radius diaf.	5t05x.b↔	Impl.inej alopl.kost.náhr:metakarpálne k.
5t053.6↔	Impl.resorb.keramic.kost.náhrady:radius distál.	5t05x.c↔	Impl.inej alopl.kost.náhr:falangy prstov r.
5t053.7↔	Impl.resorb.keramic.kost.náhrady:ulna prox.	5t05x.d	Implantácia inej aloplast.kostnej náhrady:panva
5t053.8↔	Impl.resorb.keramic.kost.náhrady:ulna diaf.	5t05x.e↔	Impl.inej alopl.kost.náhr:krčok steh.k.
5t053.9↔	Impl.resorb.keramic.kost.náhrady:ulna dist.	5t05x.f↔	Impl.inej alopl.kost.náhr:femur prox.
5t053.a↔	Impl.resorb.keramic.kost.náhrady:karpálne k.	5t05x.g↔	Impl.inej alopl.kost.náhr:femur diaf.
5t053.b↔	Impl.resorb.keramic.kost.náhrady:metakarp.k.	5t05x.h↔	Impl.inej alopl.kost.náhr:femur dist.
5t053.c↔	Impl.resorb.keramic.kost.náhrady:falangy pr.r.	5t05x.j↔	Implantácia inej aloplast.kost.náhrady:patela
5t053.d	Impl.resorb.keramic.kost.náhrady:panva	5t05x.k↔	Impl.inej alopl.kost.náhr:tibia prox.
5t053.e↔	Impl.resorb.keramic.kost.náhrady:krčok steh.k.	5t05x.m↔	Impl.inej alopl.kost.náhr:tibia diaf.
5t053.f↔	Impl.resorb.keramic.kost.náhrady:femur prox.	5t05x.n↔	Impl.inej alopl.kost.náhr:tibia dist.č.
5t053.g↔	Impl.resorb.keramic.kost.náhrady:femur diaf.	5t05x.p↔	Impl.inej alopl.kost.náhr:fibula prox.
5t053.h↔	Impl.resorb.keramic.kost.náhrady:femur dist.	5t05x.q↔	Impl.inej alopl.kost.náhr:fibula diaf.
5t053.j↔	Impl.resorb.keramic.kost.náhrady:patela	5t05x.r↔	Impl.inej alopl.kost.náhr:fibula dist.č.
5t053.k↔	Impl.resorb.keramic.kost.náhrady:tibia prox.	5t05x.s↔	Implantácia inej aloplast.kostnej náhrady:talus
5t053.m↔	Impl.resorb.keramic.kost.náhrady:tibia diaf.	5t05x.t↔	Implantácia inej aloplast.kostnej náhrady:kalkaneus
5t053.n↔	Impl.resorb.keramic.kost.náhrady:tibia dist.	5t05x.u↔	Impl.inej alopl.kost.náhr:tarzálne k.
5t053.p↔	Impl.resorb.keramic.kost.náhrady:fibula prox.	5t05x.v↔	Impl.inej alopl.kost.náhr:metatarzálne k.
5t053.q↔	Impl.resorb.keramic.kost.náhrady:fibula diaf.	5t05x.w↔	Impl.inej alopl.kost.náhr:falangy pr.n.
5t053.r↔	Impl.resorb.keramic.kost.náhrady:fibula dist.	5t05x.x	Implantácia inej aloplast.kostnej náhrady:ostatné k.
5t053.s↔	Impl.resorb.keramic.kost.náhrady:talus	5t05x.z↔	Implantácia inej aloplast.kostnej náhrady:skapula
5t053.t↔	Impl.resorb.keramic.kost.náhrady:kalkaneus	5t061	Osteosyntéza skrutkou
5t053.u↔	Impl.resorb.keramic.kost.náhrady:tarzálne k.	5t063	Osteosyntéza dlahou
5t053.v↔	Impl.resorb.keramic.kost.náhrady:metatarz.k.	5t064	Osteosyntéza drôtom alebo ťahovou serklážou
5t053.w↔	Impl.resorb.keramic.kost.náhrady:falangy pr.n.	5t065	Osteosyntéza dynamickou kompresnou skrutkou
5t053.x	Impl.resorb.keramic.kost.náhrady:ostatné k.	5t066	Osteosyntéza vnútrodreňovým klincom
5t053.z↔	Impl.resorb.keramic.kost.náhrady:skapula	5t067	Osteosyntéza zaisteným vnútrodreňovým klincom
5t054.0↔	Impl.kovovej kost.náhrady:klavikula	5t068	Osteosyntéza vnútrodreň.kl.zaisteným na kĺbovú komp.
5t054.1↔	Impl.kovovej kost.náhrady:humerus prox.	5t069	Osteosyntéza transfixačným klincom
5t054.2↔	Impl.kovovej kost.náhrady:humerus diaf.	5t06a	Osteosyntéza intramedulárnym drôtom
5t054.3↔	Impl.kovovej kost.náhrady:humerus dist.	5t06b	Osteosyntéza uhlovostabilnou dlahou
5t054.4↔	Impl.kovovej kost.náhrady:radius prox.	5t06c	Osteosyntéza uhlovou/kondylárnou dlahou
5t054.5↔	Impl.kovovej kost.náhrady:radius diaf.	5t06d	Osteosyntéza skobou
5t054.6↔	Impl.kovovej kost.náhrady:radius distál.	5t06f.0	Osteosyntéza vn.predlž./posuv.syst.nemotorizovaná
5t054.7↔	Impl.kovovej kost.náhrady:ulna prox.	5t06f.1	Osteosyntéza vn.predlž./posuv.syst.motorizovaná
5t054.8↔	Impl.kovovej kost.náhrady:ulna diaf.	5t06v	Osteosyntézy:osteosyntéza kruhovým fixátorom
5t054.9↔	Impl.kovovej kost.náhrady:ulna dist.	5t06x	Osteosyntézy:osteosyntéza iná
5t054.a↔	Impl.kovovej kost.náhrady:karpálne k.	5t06z	Osteosyntézy:osteosyntéza rezorbovatelným materiálom
5t054.b↔	Impl.kovovej kost.náhrady:metakarp.k.	5t070.0↔	Revízia osteos.m.bez jeho výmeny:klavikula
5t054.c↔	Impl.kovovej kost.náhrady:falangy pr.r.	5t070.1↔	Revízia osteos.m.bez jeho výmeny:humerus prox.
5t054.d	Impl.kovovej kost.náhrady:panva	5t070.2↔	Revízia osteos.m.bez jeho výmeny:humerus diaf.
5t054.e↔	Impl.kovovej kost.náhrady:krčok steh.k.	5t070.3↔	Revízia osteos.m.bez jeho výmeny:humerus dist.
5t054.f↔	Impl.kovovej kost.náhrady:femur prox.	5t070.4↔	Revízia osteos.m.bez jeho výmeny:radius prox.
5t054.g↔	Impl.kovovej kost.náhrady:femur diaf.	5t070.5↔	Revízia osteos.m.bez jeho výmeny:radius diaf.
5t054.h↔	Impl.kovovej kost.náhrady:femur dist.	5t070.6↔	Revízia osteos.m.bez jeho výmeny:radius distál.
5t054.j↔	Impl.kovovej kost.náhrady:patela	5t070.7↔	Revízia osteos.m.bez jeho výmeny:ulna prox.
5t054.k↔	Impl.kovovej kost.náhrady:tibia prox.	5t070.8↔	Revízia osteos.m.bez jeho výmeny:ulna diaf.
5t054.m↔	Impl.kovovej kost.náhrady:tibia diaf.	5t070.9↔	Revízia osteos.m.bez jeho výmeny:ulna dist.
5t054.n↔	Impl.kovovej kost.náhrady:tibia dist.	5t070.a↔	Revízia osteos.m.bez jeho výmeny:karpálne k.
5t054.p↔	Impl.kovovej kost.náhrady:fibula prox.	5t070.b↔	Revízia osteos.m.bez jeho výmeny:metakarp.k.
5t054.q↔	Impl.kovovej kost.náhrady:fibula diaf.	5t070.c↔	Revízia osteos.m.bez jeho výmeny:falangy pr.r.
5t054.r↔	Impl.kovovej kost.náhrady:fibula dist.	5t070.d	Revízia osteosyntetického materiálu bez jeho výmeny-panva
5t054.s↔	Impl.kovovej kost.náhrady:talus	5t070.e↔	Revízia osteos.m.bez jeho výmeny:krčok steh.k.
5t054.t↔	Impl.kovovej kost.náhrady:kalkaneus	5t070.f↔	Revízia osteos.m.bez jeho výmeny:femur prox.
5t054.u↔	Impl.kovovej kost.náhrady:tarzálne k.	5t070.g↔	Revízia osteos.m.bez jeho výmeny:femur diaf.
5t054.v↔	Impl.kovovej kost.náhrady:metatarz.k.	5t070.h↔	Revízia osteos.m.bez jeho výmeny:femur dist.
5t054.w↔	Impl.kovovej kost.náhrady:falangy pr.n.	5t070.j↔	Revízia osteos.m.bez jeho výmeny:patela
5t054.x	Impl.kovovej kost.náhrady:ostatné k.	5t070.k↔	Revízia osteos.m.bez jeho výmeny:tibia prox.
5t054.z↔	Impl.kovovej kost.náhrady:skapula	5t070.m↔	Revízia osteos.m.bez jeho výmeny:tibia diaf.
5t05x.0↔	Implantácia inej aloplast.kostnej náhrady:klavikula	5t070.n↔	Revízia osteos.m.bez jeho výmeny:tibia dist.
5t05x.1↔	Impl.inej alopl.kost.náhr:humerus prox.	5t070.p↔	Revízia osteos.m.bez jeho výmeny:fibula prox.
5t05x.2↔	Impl.inej alopl.kost.náhr:humerus diaf.	5t070.q↔	Revízia osteos.m.bez jeho výmeny:fibula diaf.

5t070.r↔	Revízia osteos.m.bez jeho výmeny:fibula dist.	5t072.x	Odstr.drôtu, príp.revízia:ostatné k.
5t070.s↔	Revízia osteosyntetického materiálu bez jeho výmeny-talus	5t072.z↔	Odstr.drôtu, príp.revízia:skapula
5t070.t↔	Revízia osteos.m.bez jeho výmeny:kalkaneus	5t073.0↔	Odstr.dlahy, príp.revízia:klavikula
5t070.u↔	Revízia osteos.m.bez jeho výmeny:tarzálné k.	5t073.1↔	Odstr.dlahy, príp.revízia:humerus prox.
5t070.v↔	Revízia osteos.m.bez jeho výmeny:metatarz.k.	5t073.2↔	Odstr.dlahy, príp.revízia:humerus diafýza
5t070.w↔	Revízia osteos.m.bez jeho výmeny:falangy pr.n.	5t073.3↔	Odstr.dlahy, príp.revízia:humerus dist.
5t070.x	Revízia osteos.m.bez jeho výmeny:ostatné k.	5t073.4↔	Odstr.dlahy, príp.revízia:radius prox.
5t070.z↔	Revízia osteos.m.bez jeho výmeny:skapula	5t073.5↔	Odstr.dlahy, príp.revízia:radius diaf.
5t071.0↔	Odstr.skrutky, príp.revízia:klavikula	5t073.6↔	Odstr.dlahy, príp.revízia:radius distál.
5t071.1↔	Odstr.skrutky, príp.revízia:humerus prox.	5t073.7↔	Odstr.dlahy, príp.revízia:ulna prox.
5t071.2↔	Odstr.skrutky, príp.revízia:humerus diaf.	5t073.8↔	Odstr.dlahy, príp.revízia:ulna diafyzárna
5t071.3↔	Odstr.skrutky, príp.revízia:humerus dist.	5t073.9↔	Odstr.dlahy, príp.revízia:ulna distálna
5t071.4↔	Odstr.skrutky, príp.revízia:radius prox.	5t073.a↔	Odstr.dlahy, príp.revízia:karpálne k.
5t071.5↔	Odstr.skrutky, príp.revízia:radius diaf.	5t073.b↔	Odstr.dlahy, príp.revízia:metakarpálne k.
5t071.6↔	Odstr.skrutky, príp.revízia:radius distál.	5t073.c↔	Odstr.dlahy, príp.revízia:falangy pr.r.
5t071.7↔	Odstr.skrutky, príp.revízia:ulna prox.	5t073.d	Odstr.dlahy, príp.revízia:panva
5t071.8↔	Odstr.skrutky, príp.revízia:ulna diaf.	5t073.e↔	Odstr.dlahy, príp.revízia:krčok steh.k.
5t071.9↔	Odstr.skrutky, príp.revízia:ulna distálna	5t073.f↔	Odstr.dlahy, príp.revízia:femur prox.
5t071.a↔	Odstr.skrutky, príp.revízia:karpálne k.	5t073.g↔	Odstr.dlahy, príp.revízia:femur diaf.
5t071.b↔	Odstr.skrutky, príp.revízia:metakarp.k.	5t073.h↔	Odstr.dlahy, príp.revízia:femur dist.
5t071.c↔	Odstr.skrutky, príp.revízia:falangy pr.r.	5t073.k↔	Odstr.dlahy, príp.revízia:tibia prox.
5t071.d	Odstr.skrutky, príp.revízia:panva	5t073.m↔	Odstr.dlahy, príp.revízia:tibia diaf.
5t071.e↔	Odstr.skrutky, príp.revízia:krčok steh.k.	5t073.n↔	Odstr.dlahy, príp.revízia:tibia dist.
5t071.f↔	Odstr.skrutky, príp.revízia:femur prox.	5t073.p↔	Odstr.dlahy, príp.revízia:fibula prox.
5t071.g↔	Odstr.skrutky, príp.revízia:femur diaf.	5t073.q↔	Odstr.dlahy, príp.revízia:fibula diaf.
5t071.h↔	Odstr.skrutky, príp.revízia:femur dist.	5t073.r↔	Odstr.dlahy, príp.revízia:fibula dist.
5t071.j↔	Odstr.skrutky, príp.revízia:patela	5t073.s↔	Odstr.dlahy, príp.revízia:talus
5t071.k↔	Odstr.skrutky, príp.revízia:tibia prox.	5t073.t↔	Odstr.dlahy, príp.revízia:kalkaneus
5t071.m↔	Odstr.skrutky, príp.revízia:tibia diaf.	5t073.u↔	Odstr.dlahy, príp.revízia:tarzálné k.
5t071.n↔	Odstr.skrutky, príp.revízia:tibia dist.	5t073.v↔	Odstr.dlahy, príp.revízia:metatarzálné k.
5t071.p↔	Odstr.skrutky, príp.revízia:fibula prox.	5t073.w↔	Odstr.dlahy, príp.revízia:falangy pr.n.
5t071.q↔	Odstr.skrutky, príp.revízia:fibula diaf.	5t073.x	Odstr.dlahy, príp.revízia:ostatné k.
5t071.r↔	Odstr.skrutky, príp.revízia:fibula dist.	5t073.z↔	Odstr.dlahy, príp.revízia:skapula
5t071.s↔	Odstr.skrutky, príp.revízia:talus	5t074.0↔	Odstr.ťah.serkláže, príp.revízia:klavikula
5t071.t↔	Odstr.skrutky, príp.revízia:kalkaneus	5t074.1↔	Odstr.ťah.serkláže, príp.revízia:humerus prox.
5t071.u↔	Odstr.skrutky, príp.revízia:tarzálné k.	5t074.2↔	Odstr.ťah.serkláže, príp.revízia:humerus diaf.
5t071.v↔	Odstr.skrutky, príp.revízia:metatarz.k.	5t074.3↔	Odstr.ťah.serkláže, príp.revízia:humerus dist.
5t071.w↔	Odstr.skrutky, príp.revízia:falangy pr.n.	5t074.4↔	Odstr.ťah.serkláže, príp.revízia:radius prox.
5t071.x	Odstr.skrutky, príp.revízia:ostatné k.	5t074.5↔	Odstr.ťah.serkláže, príp.revízia:radius diaf.
5t071.z↔	Odstr.skrutky, príp.revízia:skapula	5t074.6↔	Odstr.ťah.serkláže, príp.revízia:radius distál.
5t072.0↔	Odstr.drôtu, príp.revízia:klavikula	5t074.7↔	Odstr.ťah.serkláže, príp.revízia:ulna diaf.
5t072.1↔	Odstr.drôtu, príp.revízia:humerus prox.	5t074.8↔	Odstr.ťah.serkláže, príp.revízia:ulna diaf.
5t072.2↔	Odstr.drôtu, príp.revízia:humerus diafýza	5t074.9↔	Odstr.ťah.serkláže, príp.revízia:ulna dist.
5t072.3↔	Odstr.drôtu, príp.revízia:humerus dist.	5t074.a↔	Odstr.ťah.serkláže, príp.revízia:karpálne k.
5t072.4↔	Odstr.drôtu, príp.revízia:radius prox.	5t074.b↔	Odstr.ťah.serkláže, príp.revízia:metakarp.k.
5t072.5↔	Odstr.drôtu, príp.revízia:radius diaf.	5t074.c↔	Odstr.ťah.serkláže, príp.revízia:falangy pr.r.
5t072.6↔	Odstr.drôtu, príp.revízia:radius distál.	5t074.d	Odstr.ťah.serkláže, príp.revízia:panva
5t072.7↔	Odstr.drôtu, príp.revízia:ulna prox.	5t074.e↔	Odstr.ťah.serkláže, príp.revízia:krčok steh.k.
5t072.8↔	Odstr.drôtu, príp.revízia:ulna diafyzárna	5t074.f↔	Odstr.ťah.serkláže, príp.revízia:femur prox.
5t072.9↔	Odstr.drôtu, príp.revízia:ulna distálna	5t074.g↔	Odstr.ťah.serkláže, príp.revízia:femur diaf.
5t072.a↔	Odstr.drôtu, príp.revízia:karpálne k.	5t074.h↔	Odstr.ťah.serkláže, príp.revízia:femur dist.
5t072.b↔	Odstr.drôtu, príp.revízia:metakarpálne k.	5t074.j↔	Odstr.ťah.serkláže, príp.revízia:patela
5t072.c↔	Odstr.drôtu, príp.revízia:falangy pr.r.	5t074.k↔	Odstr.ťah.serkláže, príp.revízia:tibia prox.
5t072.d	Odstr.drôtu, príp.revízia:panva	5t074.m↔	Odstr.ťah.serkláže, príp.revízia:tibia diaf.
5t072.e↔	Odstr.drôtu, príp.revízia:krčok steh.k.	5t074.n↔	Odstr.ťah.serkláže, príp.revízia:tibia dist.
5t072.f↔	Odstr.drôtu, príp.revízia:femur prox.	5t074.p↔	Odstr.ťah.serkláže, príp.revízia:fibula prox.
5t072.g↔	Odstr.drôtu, príp.revízia:femur diaf.	5t074.q↔	Odstr.ťah.serkláže, príp.revízia:fibula diaf.
5t072.h↔	Odstr.drôtu, príp.revízia:femur dist.	5t074.r↔	Odstr.ťah.serkláže, príp.revízia:fibula dist.
5t072.j↔	Odstr.drôtu, príp.revízia:patela	5t074.s↔	Odstr.ťah.serkláže, príp.revízia:talus
5t072.k↔	Odstr.drôtu, príp.revízia:tibia prox.	5t074.t↔	Odstr.ťah.serkláže, príp.revízia:kalkaneus
5t072.m↔	Odstr.drôtu, príp.revízia:tibia diaf.	5t074.u↔	Odstr.ťah.serkláže, príp.revízia:tarzálné k.
5t072.n↔	Odstr.drôtu, príp.revízia:tibia dist.	5t074.v↔	Odstr.ťah.serkláže, príp.revízia:metatarz.k.
5t072.p↔	Odstr.drôtu, príp.revízia:fibula prox.	5t074.w↔	Odstr.ťah.serkláže, príp.revízia:falangy pr.n.
5t072.q↔	Odstr.drôtu, príp.revízia:fibula diaf.	5t074.x	Odstr.ťah.serkláže, príp.revízia:ostatné k.
5t072.r↔	Odstr.drôtu, príp.revízia:fibula dist.	5t074.z↔	Odstr.ťah.serkláže, príp.revízia:skapula
5t072.s↔	Odstr.drôtu, príp.revízia:talus	5t075.1↔	Ods.dyn.kompresív.skrutky, príp.reviz:humerus prox.
5t072.t↔	Odstr.drôtu, príp.revízia:kalkaneus	5t075.2↔	Ods.dyn.kompresív.skrutky, príp.reviz:humerus diaf.
5t072.u↔	Odstr.drôtu, príp.revízia:tarzálné k.	5t075.3↔	Ods.dyn.kompresív.skrutky, príp.reviz:humerus dist.
5t072.v↔	Odstr.drôtu, príp.revízia:metatarzálné k.	5t075.d	Odstr.dynam.kompresív.skrutky, príp.revízia:panva
5t072.w↔	Odstr.drôtu, príp.revízia:falangy pr.n.	5t075.e↔	Ods.dyn.kompresív.skrutky, príp.reviz:krčok steh.k.

5t075.f↔	Odstr.dynam.kompresiv.skrutky, príp.revizia:femur prox.	5t079.d	Odstr.klinca po transfixácii,pr.reviz:panva
5t075.g↔	Odstr.dynam.kompresiv.skrutky, príp.revizia:femur diaf.	5t079.e↔	Odstr.klinca po transfixácii,pr.reviz:krčok steh.k.
5t075.h↔	Odstr.dynam.kompresiv.skrutky, príp.revizia:femur dist.	5t079.f↔	Odstr.klinca po transfixácii,pr.reviz:femur prox.
5t075.k↔	Odstr.dynam.kompresiv.skrutky, príp.revizia:tibia prox.	5t079.g↔	Odstr.klinca po transfixácii,pr.reviz:femur diaf.
5t075.n↔	Odstr.dynam.kompresiv.skrutky, príp.revizia:tibia dist.	5t079.h↔	Odstr.klinca po transfixácii,pr.reviz:femur dist.
5t075.p↔	Ods.dyn.kompresiv.skrutky,príp.reviz:fibula prox.	5t079.k↔	Odstr.klinca po transfixácii,pr.reviz:tibia prox.
5t075.q↔	Ods.dyn.kompresiv.skrutky,príp.reviz:fibula diaf.	5t079.m↔	Odstr.klinca po transfixácii,pr.reviz:tibia diaf.
5t075.r↔	Ods.dyn.kompresiv.skrutky,príp.reviz:fibula dist.	5t079.n↔	Odstr.klinca po transfixácii,pr.reviz:tibia dist.
5t075.s↔	Odstr.dynam.kompresiv.skrutky, príp.revizia:talus	5t079.p↔	Odstr.klinca po transfixácii,pr.reviz:fibula prox.
5t075.t↔	Odstr.dynam.kompresiv.skrutky, príp.revizia:kalkaneus	5t079.q↔	Odstr.klinca po transfixácii,pr.reviz:fibula diaf.
5t075.u↔	Odstr.dynam.kompresiv.skrutky, príp.revizia:tarzálna k.	5t079.r↔	Odstr.klinca po transfixácii,pr.reviz:fibula dist.
5t075.v↔	Odstr.dynam.kompresiv.skrutky, príp.revizia:metatarz.k.	5t079.s↔	Odstr.klinca po transfixácii,pr.reviz:talus
5t075.w↔	Ods.dyn.kompresiv.skrutky,príp.reviz:falangi pr.n.	5t079.t↔	Odstr.klinca po transfixácii,pr.reviz:kalkaneus
5t075.x	Odstr.dynam.kompresiv.skrutky, príp.revizia:ostatné k.	5t079.x	Odstr.klinca po transfixácii,pr.reviz:ostatné k.
5t076.1↔	Odstr.vnútrodreň.kl.bez zaist,príp.rev:humerus prox.	5t07a.0↔	Odstr.intramedulár.prúta/drôtu,pr.rev:klavikula
5t076.2↔	Odstr.vnútrodreň.kl.bez zaist,príp.rev:humerus diaf.	5t07a.1↔	Odstr.intramedulár.prúta/drôtu,pr.rev:humerus prox.
5t076.3↔	Odstr.vnútrodreň.kl.bez zaist,príp.rev:humerus dist.	5t07a.2↔	Odstr.intramedulár.prúta/drôtu,pr.rev:humerus diaf.
5t076.4↔	Odstr.vnútrodreň.kl.bez zaist,príp.rev:radius prox.	5t07a.3↔	Odstr.intramedulár.prúta/drôtu,pr.rev:humerus dist.
5t076.5↔	Odstr.vnútrodreň.kl.bez zaist,príp.rev:radius diaf.	5t07a.4↔	Odstr.intramedulár.prúta/drôtu,pr.rev:radius prox.
5t076.6↔	Odstr.vnútrodreň.kl.bez zaist,príp.rev:radius distál.	5t07a.5↔	Odstr.intramedulár.prúta/drôtu,pr.rev:radius diaf.
5t076.7↔	Odstr.vnútrodreň.kl.bez zaist,príp.rev:ulna prox.	5t07a.6↔	Odstr.intramedulár.prúta/drôtu,pr.rev:radius distál.
5t076.8↔	Odstr.vnútrodreň.kl.bez zaistenia,príp.rev:ulna diaf.	5t07a.7↔	Odstr.intramedulár.prúta/drôtu,pr.rev:ulna prox.
5t076.9↔	Odstr.vnútrodreň.kl.bez zaistenia,príp.rev:ulna dist.	5t07a.8↔	Odstr.intramedulár.prúta/drôtu,pr.rev:ulna diaf.
5t076.e↔	Odstr.vnútrodreň.kl.bez zaist,príp.rev:krčok steh.k.	5t07a.9↔	Odstr.intramedulár.prúta/drôtu,pr.rev:ulna dist.
5t076.f↔	Odstr.vnútrodreň.klinca bez zaist,príp.rev:femur prox.	5t07a.b↔	Odstr.intramedulár.prúta/drôtu,pr.rev:metakarp.k.
5t076.g↔	Odstr.vnútrodreň.kl.bez zaist,príp.rev:femur diaf.	5t07a.c↔	Odstr.intramedulár.prúta/drôtu,pr.rev:falangi pr.r.
5t076.h↔	Odstr.vnútrodreň.kl.bez zaist,príp.rev:femur dist.	5t07a.e↔	Odstr.intramedulár.prúta/drôtu,pr.rev:krčok steh.k.
5t076.k↔	Odstr.vnútrodreň.kl.bez zaist,príp.rev:tibia prox.	5t07a.f↔	Odstr.intramedulár.prúta/drôtu,pr.rev:femur prox.
5t076.m↔	Odstr.vnútrodreň.kl.bez zaist,príp.rev:tibia diaf.	5t07a.g↔	Odstr.intramedulár.prúta/drôtu,pr.rev:femur diaf.
5t076.n↔	Odstr.vnútrodreň.kl.bez zaist,príp.rev:tibia dist.	5t07a.h↔	Odstr.intramedulár.prúta/drôtu,pr.rev:femur dist.
5t076.p↔	Odstr.vnútrodreň.kl.bez zaist,príp.rev:fibula prox.	5t07a.j↔	Odstr.intramedulár.prúta/drôtu,pr.rev:patela
5t076.q↔	Odstr.vnútrodreň.kl.bez zaist,príp.rev:fibula diaf.	5t07a.k↔	Odstr.intramedulár.prúta/drôtu,pr.rev:tibia prox.
5t076.r↔	Odstr.vnútrodreň.kl.bez zaist,príp.rev:fibula dist.	5t07a.m↔	Odstr.intramedulár.prúta/drôtu,pr.rev:tibia diaf.
5t076.x	Odstr.vnútrodreň.klinca bez zaistenia,príp.reviz:ost.k.	5t07a.n↔	Odstr.intramedulár.prúta/drôtu,pr.rev:tibia dist.
5t077.1↔	Odstr.vnútrodreň.klinca zaist.,príp.reviz:humerus prox.	5t07a.p↔	Odstr.intramedulár.prúta/drôtu,pr.rev:fibula prox.
5t077.2↔	Odstr.vnútrodreň.klinca zaist.,príp.reviz:humerus diaf.	5t07a.q↔	Odstr.intramedulár.prúta/drôtu,pr.rev:fibula diaf.
5t077.3↔	Odstr.vnútrodreň.klinca zaist.,príp.reviz:humerus dist.	5t07a.r↔	Odstr.intramedulár.prúta/drôtu,pr.rev:fibula dist.
5t077.4↔	Odstr.vnútrodreň.klinca zaist.,príp.reviz:radius prox.	5t07a.s↔	Odstr.intramedulár.prúta/drôtu,pr.rev:talus
5t077.5↔	Odstr.vnútrodreň.klinca zaist.,príp.reviz:radius diaf.	5t07a.t↔	Odstr.intramedulár.prúta/drôtu,pr.rev:kalkaneus
5t077.6↔	Odstr.vnútrodreň.klinca zaist.,príp.reviz:radius distál.	5t07a.v↔	Odstr.intramedulár.prúta/drôtu,pr.rev:metatarz.k.
5t077.7↔	Odstr.vnútrodreň.klinca zaist.,príp.reviz:ulna prox.	5t07a.w↔	Odstr.intramedulár.prúta/drôtu,pr.rev:falangi pr.n.
5t077.8↔	Odstr.vnútrodreň.klinca zaist.,príp.reviz:ulna diaf.	5t07a.x	Odstr.intramedulár.prúta/drôtu,pr.rev:ostatné k.
5t077.9↔	Odstr.vnútrodreň.klinca zaist.,príp.reviz:ulna dist.	5t07a.z↔	Odstr.intramedulár.prúta/drôtu,pr.rev:skapula
5t077.e↔	Odstr.vnútrodreň.klinca zaist.,príp.reviz:krčok steh.k.	5t07b.0↔	Odstr.uhlovostabil.dlahy,príp.reviz:klavikula
5t077.f↔	Odstr.vnútrodreň.klinca zaist.,príp.reviz:femur prox.	5t07b.1↔	Odstr.uhlovostabil.dlahy,príp.reviz:humerus prox.
5t077.g↔	Odstr.vnútrodreň.klinca zaist.,príp.reviz:femur diaf.	5t07b.2↔	Odstr.uhlovostabil.dlahy,príp.reviz:humerus diaf.
5t077.h↔	Odstr.vnútrodreň.klinca zaist.,príp.reviz:femur dist.	5t07b.3↔	Odstr.uhlovostabil.dlahy,príp.reviz:humerus dist.
5t077.k↔	Odstr.vnútrodreň.klinca zaist.,príp.reviz:tibia prox.	5t07b.4↔	Odstr.uhlovostabil.dlahy,príp.reviz:radius prox.
5t077.m↔	Odstr.vnútrodreň.klinca zaist.,príp.reviz:tibia diaf.	5t07b.5↔	Odstr.uhlovostabil.dlahy,príp.reviz:radius diaf.
5t077.n↔	Odstr.vnútrodreň.klinca zaist.,príp.reviz:tibia dist.	5t07b.6↔	Odstr.uhlovostabil.dlahy,príp.reviz:radius distál.
5t077.p↔	Odstr.vnútrodreň.klinca zaist.,príp.reviz:fibula prox.	5t07b.7↔	Odstr.uhlovostabil.dlahy,príp.reviz:ulna prox.
5t077.q↔	Odstr.vnútrodreň.klinca zaist.,príp.reviz:fibula diaf.	5t07b.8↔	Odstr.uhlovostabil.dlahy,príp.reviz:ulna diaf.
5t077.r↔	Odstr.vnútrodreň.klinca zaist.,príp.reviz:fibula dist.	5t07b.9↔	Odstr.uhlovostabil.dlahy,príp.reviz:ulna dist.
5t077.x	Odstr.vnútrodreň.klinca zaisten.,príp.reviz:ost.k.	5t07b.a↔	Odstr.uhlovostabil.dlahy,príp.reviz:karpálne k.
5t078.1↔	Odstr.vnútrodreň.klin.s.klb.kompon,príp.reviz:humerus prox.	5t07b.b↔	Odstr.uhlovostabil.dlahy,príp.reviz:metakarp.k.
5t078.2↔	Odstr.vnútrodreň.klin.s.klb.kompon,príp.reviz:humerus diaf.	5t07b.c↔	Odstr.uhlovostabil.dlahy,príp.reviz:falangi pr.r.
5t078.e↔	Odstr.vnútrodreň.klin.s.klb.kompon,príp.reviz:krčok steh.k.	5t07b.d	Odstr.uhlovostabil.dlahy,príp.reviz:panva
5t078.f↔	Odstr.vnútrodreň.klin.s.klb.kompon,príp.reviz:femur prox.	5t07b.e↔	Odstr.uhlovostabil.dlahy,príp.reviz:krčok steh.k.
5t078.g↔	Odstr.vnútrodreň.klin.s.klb.kompon,príp.reviz:femur diaf.	5t07b.f↔	Odstr.uhlovostabil.dlahy,príp.reviz:femur prox.
5t078.h↔	Odstr.vnútrodreň.klin.s.klb.kompon,príp.reviz:femur dist.	5t07b.g↔	Odstr.uhlovostabil.dlahy,príp.reviz:femur diaf.
5t078.x	Odstr.vnútrodreň.klin.s.klb.kompon,príp.reviz:ostatné k.	5t07b.h↔	Odstr.uhlovostabil.dlahy,príp.reviz:femur dist.
5t079.1↔	Odstr.klinca po transfixácii,pr.reviz:humerus prox.	5t07b.k↔	Odstr.uhlovostabil.dlahy,príp.reviz:tibia prox.
5t079.2↔	Odstr.klinca po transfixácii,pr.reviz:humerus diaf.	5t07b.m↔	Odstr.uhlovostabil.dlahy,príp.reviz:tibia diaf.
5t079.3↔	Odstr.klinca po transfixácii,pr.reviz:humerus dist.	5t07b.n↔	Odstr.uhlovostabil.dlahy,príp.reviz:tibia dist.
5t079.4↔	Odstr.klinca po transfixácii,pr.reviz:radius prox.	5t07b.p↔	Odstr.uhlovostabil.dlahy,príp.reviz:fibula prox.
5t079.5↔	Odstr.klinca po transfixácii,pr.reviz:radius diaf.	5t07b.q↔	Odstr.uhlovostabil.dlahy,príp.reviz:fibula diaf.
5t079.6↔	Odstr.klinca po transfixácii,pr.reviz:radius distál.	5t07b.r↔	Odstr.uhlovostabil.dlahy,príp.reviz:fibula dist.
5t079.7↔	Odstr.klinca po transfixácii,pr.reviz:ulna prox.	5t07b.s↔	Odstr.uhlovostabil.dlahy,príp.reviz:talus
5t079.8↔	Odstr.klinca po transfixácii,pr.reviz:ulna diaf.	5t07b.t↔	Odstr.uhlovostabil.dlahy,príp.reviz:kalkaneus
5t079.9↔	Odstr.klinca po transfixácii,pr.reviz:ulna dist.	5t07b.u↔	Odstr.uhlovostabil.dlahy,príp.reviz:tarzálna k.

5t07b.v↔	Odstr.uhlovestabil.dlahy,príp.reviz:metatarz.k.	5t07t.p↔	Odstr.vonkaj.fixátora,príp.reviz:fibula prox.
5t07b.w↔	Odstr.uhlovestabil.dlahy,príp.reviz:falangy pr.n.	5t07t.q↔	Odstr.vonkaj.fixátora,príp.reviz:fibula diaf.
5t07b.x	Odstr.uhlovestabil.dlahy,príp.reviz:ostatné k.	5t07t.r↔	Odstr.vonkaj.fixátora,príp.reviz:fibula dist.
5t07b.z↔	Odstr.uhlovestabil.dlahy,príp.reviz:skapula	5t07t.s↔	Odstr.vonkaj.fixátora,príp.reviz:talus
5t07c.1↔	Odstr.uhlovej/kondylár.dlahy,príp.reviz:umerus prox.	5t07t.t↔	Odstr.vonkaj.fixátora,príp.reviz:kalkaneus
5t07c.3↔	Odstr.uhlovej/kondylár.dlahy,príp.reviz:umerus dist.	5t07t.u↔	Odstr.vonkaj.fixátora,príp.reviz:tarzálne k.
5t07c.d	Odstr.uhlovej/kondylár.dlahy,príp.reviz:panva	5t07t.v↔	Odstr.vonkaj.fixátora,príp.reviz:metatarz.k.
5t07c.e↔	Odstr.uhlovej/kondylár.dlahy,príp.reviz:krčok steh.k.	5t07t.w↔	Odstr.vonkaj.fixátora,príp.reviz:falangy pr.n.
5t07c.f↔	Odstr.uhlovej/kondylár.dlahy,príp.reviz:femur prox.	5t07t.x	Odstr.vonkaj.fixátora,príp.reviz:ostatné k.
5t07c.g↔	Odstr.uhlovej/kondylár.dlahy,príp.reviz:femur diaf.	5t07t.z↔	Odstr.vonkaj.fixátora,príp.reviz:skapula
5t07c.h↔	Odstr.uhlovej/kondylár.dlahy,príp.reviz:femur dist.	5t07v.1↔	Odstr.kruh.vonk.fixátor(lizarev),príp.rev:umerus prox.
5t07c.k↔	Odstr.uhlovej/kondylár.dlahy,príp.reviz:tibia prox.	5t07v.2↔	Odstr.kruh.vonk.fixátor(lizarev),príp.rev:umerus diaf.
5t07c.n↔	Odstr.uhlovej/kondylár.dlahy,príp.reviz:tibia dist.	5t07v.3↔	Odstr.kruh.vonk.fixátor(lizarev),príp.rev:umerus dist.
5t07c.x	Odstr.uhlovej/kondylár.dlahy,príp.reviz:ostatné k.	5t07v.4↔	Odstr.kruh.vonk.fixátor(lizarev),príp.rev:radius prox.
5t07d.0↔	Odstránenie skoby, prípadne revizia:klavikula	5t07v.5↔	Odstr.kruh.vonk.fixátor(lizarev),príp.rev:radius diaf.
5t07d.1↔	Odstránenie skoby, prípadne revizia:umerus prox.	5t07v.6↔	Odstr.kruh.vonk.fixátor(lizarev),príp.rev:radius distál.
5t07d.2↔	Odstránenie skoby, prípadne revizia:umerus diafýza	5t07v.7↔	Odstr.kruh.vonk.fixátor(lizarev),príp.rev:ulna prox.
5t07d.3↔	Odstránenie skoby, prípadne revizia:umerus dist.	5t07v.8↔	Odstr.kruh.vonk.fixátor(lizarev),príp.rev:ulna diaf.
5t07d.4↔	Odstránenie skoby, prípadne revizia:radius prox.	5t07v.9↔	Odstr.kruh.vonk.fixátor(lizarev),príp.rev:ulna dist.
5t07d.5↔	Odstránenie skoby, prípadne revizia:radius diaf.	5t07v.a↔	Odstr.kruh.vonk.fixátor(lizarev),príp.rev:karpálne k.
5t07d.6↔	Odstránenie skoby, prípadne revizia:radius distál.	5t07v.b↔	Odstr.kruh.vonk.fixátor(lizarev),príp.rev:metakarp.k.
5t07d.7↔	Odstránenie skoby, prípadne revizia:ulna prox.	5t07v.d	Odstr.kruh.vonk.fixátor(lizarev),príp.rev:panva
5t07d.8↔	Odstránenie skoby, prípadne revizia:ulna diafyzárna	5t07v.f↔	Odstr.kruh.vonk.fixátor(lizarev),príp.rev:femur prox.
5t07d.9↔	Odstránenie skoby, prípadne revizia:ulna distálna	5t07v.g↔	Odstr.kruh.vonk.fixátor(lizarev),príp.rev:femur diaf.
5t07d.a↔	Odstránenie skoby, prípadne revizia:karpálne k.	5t07v.h↔	Odstr.kruh.vonk.fixátor(lizarev),príp.rev:femur dist.
5t07d.b↔	Odstránenie skoby, prípadne revizia:metakarpálne k.	5t07v.k↔	Odstr.kruh.vonk.fixátor(lizarev),príp.rev:tibia prox.
5t07d.c↔	Odstránenie skoby, prípadne revizia:falangy pr.r.	5t07v.m↔	Odstr.kruh.vonk.fixátor(lizarev),príp.rev:tibia diaf.
5t07d.d	Odstránenie skoby, prípadne revizia:panva	5t07v.n↔	Odstr.kruh.vonk.fixátor(lizarev),príp.rev:tibia dist.
5t07d.e↔	Odstránenie skoby, prípadne revizia:krčok steh.k.	5t07v.p↔	Odstr.kruh.vonk.fixátor(lizarev),príp.rev:fibula prox.
5t07d.f↔	Odstránenie skoby, prípadne revizia:femur prox.	5t07v.q↔	Odstr.kruh.vonk.fixátor(lizarev),príp.rev:fibula diaf.
5t07d.g↔	Odstránenie skoby, prípadne revizia:femur diaf.	5t07v.r↔	Odstr.kruh.vonk.fixátor(lizarev),príp.rev:fibula dist.
5t07d.h↔	Odstránenie skoby, prípadne revizia:femur dist.	5t07v.s↔	Odstr.kruh.vonk.fixátor(lizarev),príp.rev:talus
5t07d.j↔	Odstránenie skoby, prípadne revizia:patela	5t07v.t↔	Odstr.kruh.vonk.fixátor(lizarev),príp.rev:kalkaneus
5t07d.k↔	Odstránenie skoby, prípadne revizia:tibia prox.	5t07v.u↔	Odstr.kruh.vonk.fixátor(lizarev),príp.rev:tarzálne k.
5t07d.m↔	Odstránenie skoby, prípadne revizia:tibia diaf.	5t07v.v↔	Odstr.kruh.vonk.fixátor(lizarev),príp.rev:metatarz.k.
5t07d.n↔	Odstránenie skoby, prípadne revizia:tibia dist.	5t07x.0↔	Odstr.iného OSM,príp.revizia:klavikula
5t07d.p↔	Odstránenie skoby, prípadne revizia:fibula prox.	5t07x.1↔	Odstr.iného OSM,príp.revizia:umerus prox.
5t07d.q↔	Odstránenie skoby, prípadne revizia:fibula diaf.	5t07x.2↔	Odstr.iného OSM,príp.revizia:umerus diaf.
5t07d.r↔	Odstránenie skoby, prípadne revizia:fibula dist.	5t07x.3↔	Odstr.iného OSM,príp.revizia:umerus dist.
5t07d.s↔	Odstránenie skoby, prípadne revizia:talus	5t07x.4↔	Odstr.iného OSM,príp.revizia:radius prox.
5t07d.t↔	Odstránenie skoby, prípadne revizia:kalkaneus	5t07x.5↔	Odstr.iného OSM,príp.revizia:radius diaf.
5t07d.u↔	Odstránenie skoby, prípadne revizia:tarzálne k.	5t07x.6↔	Odstr.iného OSM,príp.revizia:radius distál.
5t07d.v↔	Odstránenie skoby, prípadne revizia:metatarzálne k.	5t07x.7↔	Odstr.iného OSM,príp.revizia:ulna prox.
5t07d.w↔	Odstránenie skoby, prípadne revizia:falangy pr.n.	5t07x.8↔	Odstr.iného OSM,príp.revizia:ulna diaf.
5t07d.x	Odstránenie skoby, prípadne revizia:ostatné k.	5t07x.9↔	Odstr.iného OSM,príp.revizia:ulna dist.
5t07d.z↔	Odstránenie skoby, prípadne revizia:skapula	5t07x.a↔	Odstr.iného OSM,príp.revizia:karpálne k.
5t07e.0↔	Odstr.ostes.m.vnúť.predlž./posuvný syst:klavikula	5t07x.b↔	Odstr.iného OSM,príp.revizia:metakarp.k.
5t07e.1↔	Odstr.ostes.m.vnúť.predlž./posuvný syst:umerus prox.	5t07x.c↔	Odstr.iného OSM,príp.revizia:falangy pr.r.
5t07t.0↔	Odstr.vonkaj.fixátora,príp.reviz:klavikula	5t07x.d	Odstr.iného OSM,príp.revizia:panva
5t07t.1↔	Odstr.vonkaj.fixátora,príp.reviz:umerus prox.	5t07x.e↔	Odstr.iného OSM,príp.revizia:krčok steh.k.
5t07t.2↔	Odstr.vonkaj.fixátora,príp.reviz:umerus diaf.	5t07x.f↔	Odstr.iného OSM,príp.revizia:femur prox.
5t07t.3↔	Odstr.vonkaj.fixátora,príp.reviz:umerus dist.	5t07x.g↔	Odstr.iného OSM,príp.revizia:femur diaf.
5t07t.4↔	Odstr.vonkaj.fixátora,príp.reviz:radius prox.	5t07x.h↔	Odstr.iného OSM,príp.revizia:femur dist.
5t07t.5↔	Odstr.vonkaj.fixátora,príp.reviz:radius diaf.	5t07x.j↔	Odstr.iného OSM,príp.revizia:patela
5t07t.6↔	Odstr.vonkaj.fixátora,príp.reviz:radius distál.	5t07x.k↔	Odstr.iného OSM,príp.revizia:tibia prox.
5t07t.7↔	Odstr.vonkaj.fixátora,príp.reviz:ulna prox.	5t07x.m↔	Odstr.iného OSM,príp.revizia:tibia diaf.
5t07t.8↔	Odstr.vonkaj.fixátora,príp.reviz:ulna diaf.	5t07x.n↔	Odstr.iného OSM,príp.revizia:tibia dist.
5t07t.9↔	Odstr.vonkaj.fixátora,príp.reviz:ulna dist.	5t07x.p↔	Odstr.iného OSM,príp.revizia:fibula prox.
5t07t.a↔	Odstr.vonkaj.fixátora,príp.reviz:karpálne k.	5t07x.q↔	Odstr.iného OSM,príp.revizia:fibula diaf.
5t07t.b↔	Odstr.vonkaj.fixátora,príp.reviz:metakarp.k.	5t07x.r↔	Odstr.iného OSM,príp.revizia:fibula dist.
5t07t.c↔	Odstr.vonkaj.fixátora,príp.reviz:falangy pr.r.	5t07x.s↔	Odstr.iného OSM,príp.revizia:talus
5t07t.d	Odstr.vonkaj.fixátora,príp.reviz:panva	5t07x.t↔	Odstr.iného OSM,príp.revizia:kalkaneus
5t07t.e↔	Odstr.vonkaj.fixátora,príp.reviz:krčok steh.k.	5t07x.u↔	Odstr.iného OSM,príp.revizia:tarzálne k.
5t07t.f↔	Odstr.vonkaj.fixátora,príp.reviz:femur prox.	5t07x.v↔	Odstr.iného OSM,príp.revizia:metatarz.k.
5t07t.g↔	Odstr.vonkaj.fixátora,príp.reviz:femur diaf.	5t07x.w↔	Odstr.iného OSM,príp.revizia:falangy pr.n.
5t07t.h↔	Odstr.vonkaj.fixátora,príp.reviz:femur dist.	5t07x.x	Odstr.iného OSM,príp.revizia:ostatné k.
5t07t.j↔	Odstr.vonkaj.fixátora,príp.reviz:patela	5t07x.z↔	Odstr.iného OSM,príp.revizia:skapula
5t07t.k↔	Odstr.vonkaj.fixátora,príp.reviz:tibia prox.	5t080.0↔	Resekcie (exostózy):os metatarsale I
5t07t.m↔	Odstr.vonkaj.fixátora,príp.reviz:tibia diaf.	5t080.1↔	Resekcie (exostózy):ossa mtrrs.II-V,1 mtrrz.kost'
5t07t.n↔	Odstr.vonkaj.fixátora,príp.reviz:tibia dist.	5t080.2↔	Resekcie (exostózy):ossa metatarsalia II-V,2 metatarz.k.



5t080.3↔	Resekcie (exostózy):ossa metatarsalia II-V,3 metatarz.k.	5t091.0↔	Dočasná epifyzeodéza:klavikula
5t080.4↔	Resekcie (exostózy):ossa metatarsalia II-V,4 metatarz.k.	5t091.1↔	Dočasná epifyzeodéza:humerus proxim.
5t080.a↔	Resekcie (exostózy):digitus I	5t091.3↔	Dočasná epifyzeodéza:humerus dist.
5t080.b↔	Resekcie (exostózy):digitus II-V,1 falanx	5t091.4↔	Dočasná epifyzeodéza:radius proxim.
5t080.c↔	Resekcie (exostózy):digitus II-V,2 falangy	5t091.6↔	Dočasná epifyzeodéza:radius dist.
5t080.d↔	Resekcie (exostózy):digitus II-V,3 falangy	5t091.7↔	Dočasná epifyzeodéza:ulna proxim.
5t080.e↔	Resekcie (exostózy):digitus II-V,4 falangy	5t091.9↔	Dočasná epifyzeodéza:ulna dist.
5t080.f↔	Resekcie (exostózy):digitus II-V,5 a viac falangov	5t091.b↔	Dočasná epifyzeodéza:metakarpálne kosti
5t080.x↔	Resekcie (exostózy):ostatné	5t091.c↔	Dočasná epifyzeodéza:falangy prstov ruky
5t081.0↔	Korekt.OP mák.č.MTT:výška 1.MTT-falangeál.lúč	5t091.d	Dočasná epifyzeodéza:panva
5t081.1↔	Korekt.OP mák.č.MTT:výška 2.-5.MTT-fl.lúč:1.MTT-fl.lúč	5t091.e↔	Dočasná epifyzeodéza:krčok steh.kosti
5t081.2↔	Korekt.OP mák.č.MTT:výška 2.-5.MTT.-fl.lúč:2 MTT-fl.lúče	5t091.f↔	Dočasná epifyzeodéza:femur proxim.
5t081.3↔	Korekt.OP mák.č.MTT:výška 2.-5.MTT-fl.lúč:3 MTT-fl.lúče	5t091.h↔	Dočasná epifyzeodéza:femur dist.
5t081.4↔	Korekt.OP mák.č.MTT:výška 2.-5.MTT-fl.lúč:4 MTT-fl.lúče	5t091.k↔	Dočasná epifyzeodéza:tibia proxim.
5t082.0↔	Osteotomia os metatarsale I	5t091.n↔	Dočasná epifyzeodéza:tibia dist.
5t082.02↔	Osteotomia os metatarsale I,dvojitá osteotómia	5t091.p↔	Dočasná epifyzeodéza:fibula proxim.
5t082.1↔	Osteotomia ossa metatarsalia II-V:1 metatarzálna kosť	5t091.r↔	Dočasná epifyzeodéza:fibula dist.
5t082.2↔	Osteotomia ossa metatarsalia II-V:2 metatarzálna k.	5t091.s↔	Dočasná epifyzeodéza:talus
5t082.3↔	Osteotomia ossa metatarsalia II-V:3 metatarzálna k.	5t091.t↔	Dočasná epifyzeodéza:kalkaneus
5t082.4↔	Osteotomia ossa metatarsalia II-V:4 metatarzálna k.	5t091.v↔	Dočasná epifyzeodéza:metatarzálna kosti
5t082.a↔	Osteotomia digitus I	5t091.w↔	Dočasná epifyzeodéza:falangy prstov nohy
5t082.b↔	Osteotomia digitus II-V,1 falanx	5t091.x	Dočasná epifyzeodéza:ostatné kosti
5t082.c↔	Osteotomia digitus II-V,2 falangy	5t091.z↔	Dočasná epifyzeodéza:skapula
5t082.d↔	Osteotomia digitus II-V,3 falangy	5t092.0↔	Stála epifyzeodéza:klavikula
5t082.e↔	Osteotomia digitus II-V,4 falangy	5t092.1↔	Stála epifyzeodéza:humerus proxim.
5t082.f↔	Osteotomia digitus II-V,5 a viac falangov	5t092.3↔	Stála epifyzeodéza:humerus dist.
5t082.x↔	Osteotomia ostatné	5t092.4↔	Stála epifyzeodéza:radius proxim.
5t083.0↔	Artroplastika metatarzofalangeál.kību I	5t092.6↔	Stála epifyzeodéza:radius distál.
5t083.1↔	Artroplastika metatarzofalangeál.kību II-V:1 kĺb	5t092.7↔	Stála epifyzeodéza:ulna proxim.
5t083.2↔	Artroplastika metatarzofalangeál.kību II-V:2 kĺby	5t092.9↔	Stála epifyzeodéza:ulna dist.
5t083.3↔	Artroplastika metatarzofalangeál.kību II-V:3 kĺby	5t092.b↔	Stála epifyzeodéza:metakarpálne kosti
5t083.4↔	Artroplastika metatarzofalangeál.kību II-V:4 kĺby	5t092.c↔	Stála epifyzeodéza:falangy prstov ruky
5t083.a↔	Artroplastika interfalangeálny kību I	5t092.d	Stála epifyzeodéza:panva
5t083.b↔	Artroplastika interfalangeál.kību II-V:1 kĺb	5t092.e↔	Stála epifyzeodéza:krčok steh.kosti
5t083.c↔	Artroplast.interfalangeál.kību II-V:2 kĺby	5t092.f↔	Stála epifyzeodéza:femur proxim.
5t083.d↔	Artroplast.interfalangeál.kību II-V:3 kĺby	5t092.h↔	Stála epifyzeodéza:femur dist.
5t083.e↔	Artroplast.interfalangeál.kību II-V:4 kĺby	5t092.k↔	Stála epifyzeodéza:tibia proxim.
5t08x↔	Ostat.OP metatarzálnych kostí a článkov prstov nohy	5t092.n↔	Stála epifyzeodéza:tibia dist.
5t090.0↔	Sutúra periostu:klavikula	5t092.p↔	Stála epifyzeodéza:fibula proxim.
5t090.1↔	Sutúra periostu:humerus proxim.	5t092.r↔	Stála epifyzeodéza:fibula dist.
5t090.2↔	Sutúra periostu:humerus diaf.	5t092.s↔	Stála epifyzeodéza:talus
5t090.3↔	Sutúra periostu:humerus dist.	5t092.t↔	Stála epifyzeodéza:kalkaneus
5t090.4↔	Sutúra periostu:radius proxim.	5t092.u↔	Stála epifyzeodéza:tarzálna kosti
5t090.5↔	Sutúra periostu:radius diaf.	5t092.v↔	Stála epifyzeodéza:metatarzálna kosti
5t090.6↔	Sutúra periostu:radius dist.	5t092.w↔	Stála epifyzeodéza:falangy prstov nohy
5t090.7↔	Sutúra periostu:ulna proxim.	5t092.x	Stála epifyzeodéza:ostatné kosti
5t090.8↔	Sutúra periostu:ulna diafyz.	5t092.z↔	Stála epifyzeodéza:skapula
5t090.9↔	Sutúra periostu:ulna dist.	5t093.0↔	Liečebná epifyzeolýza:klavikula
5t090.a↔	Sutúra periostu:karpálne kosti	5t093.1↔	Liečebná epifyzeolýza:humerus proxim.
5t090.b↔	Sutúra periostu:metakarpálne kosti	5t093.3↔	Liečebná epifyzeolýza:humerus dist.
5t090.c↔	Sutúra periostu:falangy prstov ruky	5t093.4↔	Liečebná epifyzeolýza:radius proxim.
5t090.d	Sutúra periostu:panva	5t093.6↔	Liečebná epifyzeolýza:radius dist.
5t090.e↔	Sutúra periostu:krčok steh.kosti	5t093.7↔	Liečebná epifyzeolýza:ulna proxim.
5t090.f↔	Sutúra periostu:femur proxim.	5t093.9↔	Liečebná epifyzeolýza:ulna dist.
5t090.g↔	Sutúra periostu:femur diafyz.	5t093.b↔	Liečebná epifyzeolýza:metakarpálne kosti
5t090.h↔	Sutúra periostu:femur dist.	5t093.c↔	Liečebná epifyzeolýza:falangy prstov ruky
5t090.j↔	Sutúra periostu:patela	5t093.d	Liečebná epifyzeolýza:panva
5t090.k↔	Sutúra periostu:tibia proxim.	5t093.e↔	Liečebná epifyzeolýza:krčok steh.kosti
5t090.m↔	Sutúra periostu:tibia diafyz.	5t093.f↔	Liečebná epifyzeolýza:femur proxim.
5t090.n↔	Sutúra periostu:tibia dist.	5t093.h↔	Liečebná epifyzeolýza:femur dis.
5t090.p↔	Sutúra periostu:fibula proxim.	5t093.k↔	Liečebná epifyzeolýza:tibia proxim.
5t090.q↔	Sutúra periostu:fibula diafyz.	5t093.n↔	Liečebná epifyzeolýza:tibia dist.
5t090.r↔	Sutúra periostu:fibula dist.	5t093.p↔	Liečebná epifyzeolýza:fibula proxim.
5t090.s↔	Sutúra periostu:talus	5t093.r↔	Liečebná epifyzeolýza:fibula dist.
5t090.t↔	Sutúra periostu:kalkaneus	5t093.s↔	Liečebná epifyzeolýza:talus
5t090.u↔	Sutúra periostu:tarzálna kosti	5t093.t↔	Liečebná epifyzeolýza:kalkaneus
5t090.v↔	Sutúra periostu:metatarzálna kosti	5t093.u↔	Liečebná epifyzeolýza:tarzálna kosti
5t090.w↔	Sutúra periostu:falangy prstov nohy	5t093.v↔	Liečebná epifyzeolýza:metatarzálna kosti
5t090.x	Sutúra periostu:ostatné kosti	5t093.w↔	Liečebná epifyzeolýza:falangy prstov nohy
5t090.z↔	Sutúra periostu:skapula	5t093.x	Liečebná epifyzeolýza:ostatné kosti

5t093.z↔	Liečebná epifyzeolýza:skapula	5t106.q↔	Otv.rep.jednod.zlom.v diafýze:fibula:nezaist.predvřt.intrm.kl
5t096↔	Cielené rozrušenie ultrazvukom:pod kontr.MRI	5t106.x	Otv.rep.jednod.zlom.v diafýze:ost.dl.k:nezaist.predvřt.intrm.kl
5t09x.0↔	Ostatné OP na kostiach:klavikula	5t107.2↔	Otv.rep.jednod.zlom.v diafýze:humerus:zaist.predvřt.intrm.kl
5t09x.1↔	Ostatné OP na kostiach:humerus proxim.	5t107.5↔	Otv.rep.jednod.zlom.v diafýze:humerus:zaist.predvřt.intrm.kl
5t09x.2↔	Ostatné OP na kostiach:humerus diafyz.	5t107.8↔	Otv.rep.jednod.zlom.v diafýze:ulna:zaist.predvřt.intrm.kl
5t09x.3↔	Ostatné OP na kostiach:humerus distál.	5t107.g↔	Otv.rep.jednod.zlom.v diafýze:femur:zaist.predvřt.intrm.kl
5t09x.4↔	Ostatné OP na kostiach:radius proximal	5t107.m↔	Otv.rep.jednod.zlom.v diafýze:tibia:zaist.predvřt.intrm.kl
5t09x.5↔	Ostatné OP na kostiach:radius diafyz.	5t107.q↔	Otv.rep.jednod.zlom.v diafýze:fibula:zaist.predvřt.intrm.kl
5t09x.6↔	Ostatné OP na kostiach:radius distál.	5t107.x	Otv.rep.jednod.zlom.v diafýze:ost.dl.k:zaist.predvřt.intrm.kl
5t09x.7↔	Ostatné OP na kostiach:ulna proximál.	5t108.2↔	Otv.rep.jednod.zlom.v diafýze:humerus:iM kl.so zaist.pre kľb.k
5t09x.8↔	Ostatné OP na kostiach:ulna diafyz.	5t108.g↔	Otv.rep.jednod.zlom.v diafýze:femur:iM kl.so zaist.pre kľb.k
5t09x.9↔	Ostatné OP na kostiach:ulna distál.	5t108.m↔	Otv.rep.jednod.zlom.v diafýze:tibia:iM kl.so zaist.pre kľb.k
5t09x.a↔	Ostatné OP na kostiach:karpálne kosti	5t108.x	Otv.rep.jednod.zlom.v diafýze:ost.dl.k:iM kl.so zaist.pre kľb.k
5t09x.b↔	Ost.OP na kostiach:metakarpálne k.	5t109.g↔	Otv.rep.jednod.zlom.v diafýze:femur:transfix.kl
5t09x.c↔	Ostatné OP na kostiach:falangi prstov ruky	5t109.m↔	Otv.rep.jednod.zlom.v diafýze:tibia:transfix.kl
5t09x.d	Ostatné OP na kostiach:panva	5t109.x	Otv.rep.jednod.zlom.v diafýze:ost.dl.k:transfix.kl
5t09x.e↔	Ost.OP na kostiach:krčok steh.k.	5t10a.2↔	Otv.rep.jednod.zlom.v diafýze:humerus:iM drôt.a prút
5t09x.f↔	Ostatné OP na kostiach:femur proximálny	5t10a.5↔	Otv.rep.jednod.zlom.v diafýze:radius:iM drôt.a prút
5t09x.g↔	Ostatné OP na kostiach:femur diafyzárny	5t10a.8↔	Otv.rep.jednod.zlom.v diafýze:ulna:iM drôt.a prút
5t09x.h↔	Ostatné OP na kostiach:femur distál.	5t10a.g↔	Otv.rep.jednod.zlom.v diafýze:femur:iM drôt.a prút
5t09x.j↔	Ostatné OP na kostiach:patela	5t10a.m↔	Otv.rep.jednod.zlom.v diafýze:tibia:iM drôt.a prút
5t09x.k↔	Ostatné OP na kostiach:tibia proxim.	5t10a.q↔	Otv.rep.jednod.zlom.v diafýze:fibula:iM drôt.a prút
5t09x.m↔	Ostatné OP na kostiach:tibia diafyz.	5t10a.x	Otv.rep.jednod.zlom.v diafýze:ost.dl.k:iM drôt.a prút
5t09x.n↔	Ostatné OP na kostiach:tibia distál.	5t10b.2↔	Otv.rep.jednod.zlom.v diafýze:humerus:uhlo.stab.dlahou
5t09x.p↔	Ostatné OP na kostiach:fibula proxim.	5t10b.5↔	Otv.rep.jednod.zlom.v diafýze:radius:uhlo.stab.dlahou
5t09x.q↔	Ostatné OP na kostiach:fibula diafyz.	5t10b.8↔	Otv.rep.jednod.zlom.v diafýze:ulna:uhlo.stab.dlahou
5t09x.r↔	Ostatné OP na kostiach:fibula distál.	5t10b.g↔	Otv.rep.jednod.zlom.v diafýze:femur:uhlo.stab.dlahou
5t09x.s↔	Ostatné OP na kostiach:talus	5t10b.m↔	Otv.rep.jednod.zlom.v diafýze:tibia:uhlo.stab.dlahou
5t09x.t↔	Ostatné OP na kostiach:kalkaneus	5t10b.q↔	Otv.rep.jednod.zlom.v diafýze:fibula:uhlo.stab.dlahou
5t09x.u↔	Ostatné OP na kostiach:tarzálne kosti	5t10b.x	Otv.rep.jednod.zlom.v diafýze:ost.dl.k:uhlo.stab.dlahou
5t09x.v↔	Ost.OP na kostiach:metatarzálne k.	5t10c.2↔	Otv.rep.jednod.zlom.v diafýze:humerus:uhl./kondyl.dl
5t09x.w↔	Ostatné OP na kostiach:falangi prstov nohy	5t10c.g↔	Otv.rep.jednod.zlom.v diafýze:femur:uhl./kondyl.dl
5t09x.x	Ostatné OP na kostiach:ostatné kosti	5t10c.x	Otv.rep.jednod.zlom.v diafýze:ost.dl.k:uhl./kondyl.dl
5t09x.z↔	Ostatné OP na kostiach:skapula	5t10t.2↔	Otv.rep.jednod.zlom.v diafýze:humerus:vonk.skelet.fix
5t100.2↔	Otv.rep.jednoduch.zlom.v diafýze:humerus:bez osteos.	5t10t.5↔	Otv.rep.jednod.zlom.v diafýze:radius:vonk.skelet.fix
5t100.5↔	Otv.rep.jednoduch.zlom.v diafýze:radius:bez osteos.	5t10t.8↔	Otv.rep.jednod.zlom.v diafýze:ulna:vonk.skelet.fix
5t100.8↔	Otv.rep.jednoduch.zlom.v diafýze:ulna:bez osteos.	5t10t.g↔	Otv.rep.jednod.zlom.v diafýze:femur:vonk.skelet.fix
5t100.g↔	Otv.rep.jednoduch.zlom.v diafýze:femur:bez osteos.	5t10t.m↔	Otv.rep.jednod.zlom.v diafýze:tibia:vonk.skelet.fix
5t100.m↔	Otv.rep.jednoduch.zlom.v diafýze:tibia:bez osteos.	5t10t.q↔	Otv.rep.jednod.zlom.v diafýze:fibula:vonk.skelet.fix
5t100.q↔	Otv.rep.jednoduch.zlom.v diafýze:fibula:bez osteos.	5t10t.x	Otv.rep.jednod.zlom.v diafýze:ost.dl.k:vonk.skelet.fix
5t100.x	Otv.rep.jednoduch.zlom.v diafýze:ostatné dl.k:bez osteos.	5t10t.2↔	Otv.rep.jednod.zlom.v diafýze:humerus:kruh.vonk.skelet.fix
5t101.2↔	Otv.rep.jednoduch.zlom.v diafýze:humerus:skrutkou	5t10v.5↔	Otv.rep.jednod.zlom.v diafýze:radius:kruh.vonk.skelet.fix
5t101.5↔	Otv.rep.jednoduch.zlom.v diafýze:radius:skrutkou	5t10v.8↔	Otv.rep.jednod.zlom.v diafýze:ulna:kruh.vonk.skelet.fix
5t101.8↔	Otv.rep.jednoduch.zlom.v diafýze:ulna:skrutkou	5t10v.g↔	Otv.rep.jednod.zlom.v diafýze:femur:kruh.vonk.skelet.fix
5t101.g↔	Otv.rep.jednoduch.zlom.v diafýze:femur:skrutkou	5t10v.m↔	Otv.rep.jednod.zlom.v diafýze:tibia:kruh.vonk.skelet.fix
5t101.m↔	Otv.rep.jednoduch.zlom.v diafýze:tibia:skrutkou	5t10v.q↔	Otv.rep.jednod.zlom.v diafýze:fibula:kruh.vonk.skelet.fix
5t101.q↔	Otv.rep.jednoduch.zlom.v diafýze:fibula:skrutkou	5t10v.x	Otv.rep.jednod.zlom.v diafýze:ost.dl.k:kruh.vonk.skelet.fix
5t101.x	Otv.rep.jednoduch.zlom.v diafýze:ostatné dl.k:skrutkou	5t10x.2↔	Otv.rep.jednod.zlom.v diafýze:humerus:iným osteos.m
5t103.2↔	Otv.rep.jednoduch.zlom.v diafýze:humerus:št.dlahou	5t10x.5↔	Otv.rep.jednod.zlom.v diafýze:radius:iným osteos.m
5t103.5↔	Otv.rep.jednoduch.zlom.v diafýze:radius:št.dlahou	5t10x.8↔	Otv.rep.jednod.zlom.v diafýze:ulna:iným osteos.m
5t103.8↔	Otv.rep.jednoduch.zlom.v diafýze:ulna:št.dlahou	5t10x.g↔	Otv.rep.jednod.zlom.v diafýze:femur:iným osteos.m
5t103.g↔	Otv.rep.jednoduch.zlom.v diafýze:femur:št.dlahou	5t10x.m↔	Otv.rep.jednod.zlom.v diafýze:tibia:iným osteos.m
5t103.m↔	Otv.rep.jednoduch.zlom.v diafýze:tibia:št.dlahou	5t10x.q↔	Otv.rep.jednod.zlom.v diafýze:fibula:iným osteos.m
5t103.q↔	Otv.rep.jednoduch.zlom.v diafýze:fibula:št.dlahou	5t10x.x	Otv.rep.jednod.zlom.v diafýze:ost.dl.k:iným osteos.m
5t103.x	Otv.rep.jednoduch.zlom.v diafýze:ostatné dl.k:št.dlahou	5t10z.2↔	Otv.rep.jednod.zlom.v diafýze:humerus:resorb.mat
5t104.2↔	Otv.rep.jednoduch.zlom.v diafýze:humerus:drôtom/serkl	5t10z.5↔	Otv.rep.jednod.zlom.v diafýze:radius:resorb.mat
5t104.5↔	Otv.rep.jednoduch.zlom.v diafýze:radius:drôtom/serkl	5t10z.8↔	Otv.rep.jednod.zlom.v diafýze:ulna:resorb.mat
5t104.8↔	Otv.rep.jednoduch.zlom.v diafýze:ulna:drôtom/serkl	5t10z.g↔	Otv.rep.jednod.zlom.v diafýze:femur:resorb.mat
5t104.g↔	Otv.rep.jednoduch.zlom.v diafýze:femur:drôtom/serkl	5t10z.m↔	Otv.rep.jednod.zlom.v diafýze:tibia:resorb.mat
5t104.m↔	Otv.rep.jednoduch.zlom.v diafýze:tibia:drôtom/serkl	5t10z.q↔	Otv.rep.jednod.zlom.v diafýze:fibula:resorb.mat
5t104.q↔	Otv.rep.jednoduch.zlom.v diafýze:fibula:drôtom/serkl	5t10z.x	Otv.rep.jednod.zlom.v diafýze:ost.dl.k:resorb.mat
5t104.x	Otv.rep.jednoduch.zlom.v diafýze:ostatné dl.k:drôtom/serkl	5t110.2↔	Otv.rep.triešt.zlom.v diafýze:humerus:bez osteos
5t105.2↔	Otv.rep.j.zlom.v diafýze:humerus:dyn.kompr.skrv.dl.	5t110.5↔	Otv.rep.triešt.zlom.v diafýze:radius:bez osteos
5t105.g↔	Otv.rep.jednoduch.zlom.v diafýze:femur:dyn.kompr.skrut.v.dl.	5t110.8↔	Otv.rep.triešt.zlom.v diafýze:ulna:bez osteos
5t105.x	Otv.rep.j.zlom.v diafýze:ostatné dl.k:dyn.kompr.skr.v.dl.	5t110.g↔	Otv.rep.triešt.zlom.v diafýze:femur:bez osteos
5t106.2↔	Otv.rep.j.zlom.v diafýze:humerus:nezaist.predvřt.intrm.kl	5t110.m↔	Otv.rep.triešt.zlom.v diafýze:tibia:bez osteos
5t106.5↔	Otv.rep.jednod.zlom.v diafýze:radius:nezaist.predvřt.intrm.kl	5t110.q↔	Otv.rep.triešt.zlom.v diafýze:fibula:bez osteos
5t106.8↔	Otv.rep.jednod.zlom.v diafýze:ulna:nezaist.predvřt.intrm.kl	5t110.x	Otv.rep.triešt.zlom.v diafýze:ost.dl.k:bez osteos
5t106.g↔	Otv.rep.jednod.zlom.v diafýze:femur:nezaist.predvřt.intrm.kl	5t113.2↔	Otv.rep.triešt.zlom.v diafýze:humerus:št.dlahou
5t106.m↔	Otv.rep.jednod.zlom.v diafýze:tibia:nezaist.predvřt.intrm.kl	5t113.5↔	Otv.rep.triešt.zlom.v diafýze:radius:št.dlahou

5t113.8↔	Otv.rep.triešt.zlom.v diafýze:ulna:št.dlahou	5t11y.2↔	Otv.rep.triešt.zlom.v diafýz:humerus:blížšie neuč.mat
5t113.g↔	Otv.rep.triešt.zlom.v diafýze:femur:št.dlahou	5t11y.5↔	Otv.rep.triešt.zlom.v diafýz:radius:blížšie neuč.mat
5t113.m↔	Otv.rep.triešt.zlom.v diafýze:tibia:št.dlahou	5t11y.8↔	Otv.rep.triešt.zlom.v diafýz:ulna:blížšie neuč.mat
5t113.q↔	Otv.rep.triešt.zlom.v diafýze:fibula:št.dlahou	5t11y.g↔	Otv.rep.triešt.zlom.v diafýz:femur:blížšie neuč.mat
5t113.x	Otv.rep.triešt.zlom.v diafýze:ost.dl.k:št.dlahou	5t11y.m↔	Otv.rep.triešt.zlom.v diafýz:tibia:blížšie neuč.mat
5t114.2↔	Otv.rep.triešt.zlom.v diafýze:humerus:drôtom/serkl	5t11y.q↔	Otv.rep.triešt.zlom.v diafýz:fibula:blížšie neuč.mat
5t114.5↔	Otv.rep.triešt.zlom.v diafýze:radius:drôtom/serkl	5t11y.x	Otv.rep.triešt.zlom.v diafýz:ost.dl.k:blížšie neuč.mat
5t114.8↔	Otv.rep.triešt.zlom.v diafýze:ulna:drôtom/serkl	5t120.1↔	Otv.rep.jedn.zl.v kĺb.obl.humer.prox:bez osteosyntézy
5t114.g↔	Otv.rep.triešt.zlom.v diafýze:femur:drôtom/serkl	5t120.3↔	Otv.rep.jedn.zl.v kĺb.obl.humer.dist:bez osteosyntézy
5t114.m↔	Otv.rep.triešt.zlom.v diafýze:tibia:drôtom/serkl	5t120.4↔	Otv.rep.jedn.zl.v kĺb.obl.radius prox:bez osteosyntézy
5t114.q↔	Otv.rep.triešt.zlom.v diafýze:fibula:drôtom/serkl	5t120.6↔	Otv.rep.jedn.zl.v kĺb.obl.radius dist:bez osteosyntézy
5t114.x	Otv.rep.triešt.zlom.v diafýze:ost.dl.k:drôtom/serkl	5t120.7↔	Otv.rep.jedn.zl.v kĺb.obl.ulna prox:bez osteosyntézy
5t115.2↔	Otv.rep.triešt.zlom.v diafýz:humerus:dyn.kompr.skr.v dl.	5t120.9↔	Otv.rep.jedn.zl.v kĺb.obl.ulna dist:bez osteosyntézy
5t115.g↔	Otv.rep.triešt.zlom.v diafýz:femur:dyn.kompr.skr.v dl.	5t120.e↔	Otv.rep.jedn.zl.v kĺb.obl.krčok.steh.k:bez osteosyntézy
5t115.x	Otv.rep.triešt.zlom.v diafýz:ost.dl.k:dyn.kompr.skr.v dl.	5t120.f↔	Otv.rep.jedn.zl.v kĺb.obl.femur prox:bez osteosyntézy
5t116.2↔	Otv.rep.tr.zlom.v diafýz:humerus:nezaist.predvřt.intramed.kl	5t120.h↔	Otv.rep.jedn.zl.v kĺb.obl.femur dist:bez osteosyntézy
5t116.5↔	Otv.rep.triešt.zlom.v diafýz:humerus:zaist.predvřt.intramed.kl	5t120.i↔	Otv.rep.jedn.zl.v kĺb.obl.patela:bez osteosyntézy
5t116.8↔	Otv.rep.triešt.zlom.v diafýz:ulna:nezaist.predvřt.intramed.kl	5t120.k↔	Otv.rep.jedn.zl.v kĺb.obl.tibia prox:bez osteosyntézy
5t116.g↔	Otv.rep.triešt.zlom.v diafýz:femur:nezaist.predvřt.intramed.kl	5t120.n↔	Otv.rep.jedn.zl.v kĺb.obl.tibia dist:bez osteosyntézy
5t116.m↔	Otv.rep.triešt.zlom.v diafýz:tibia:nezaist.predvřt.intramed.kl	5t120.p↔	Otv.rep.jedn.zl.v kĺb.obl.fibula prox:bez osteosyntézy
5t116.q↔	Otv.rep.triešt.zlom.v diafýz:fibula:nezaist.predvřt.intramed.kl	5t120.r↔	Otv.rep.jedn.zl.v kĺb.obl.fibula dist:bez osteosyntézy
5t116.x	Otv.rep.triešt.zlom.v diafýz:ost.dl.k:nezaist.predvřt.intramed.kl	5t120.x	Otv.rep.jedn.zl.v kĺb.obl.ost.dlhé kosti:bez osteosyntézy
5t117.2↔	Otv.rep.triešt.zlom.v diafýz:humerus:zaist.predvřt.intramed.kl	5t121.1↔	Otv.rep.jedn.zl.v kĺb.obl.humer.prox:skrutkou
5t117.5↔	Otv.rep.triešt.zlom.v diafýz:radius:zaist.predvřt.intramed.kl	5t121.3↔	Otv.rep.jedn.zl.v kĺb.obl.humer.dist:skrutkou
5t117.8↔	Otv.rep.triešt.zlom.v diafýz:ulna:zaist.predvřt.intramed.kl	5t121.4↔	Otv.rep.jedn.zl.v kĺb.obl.radius prox:skrutkou
5t117.g↔	Otv.rep.triešt.zlom.v diafýz:femur:zaist.predvřt.intramed.kl	5t121.6↔	Otv.rep.jedn.zl.v kĺb.obl.radius dist:skrutkou
5t117.m↔	Otv.rep.triešt.zlom.v diafýz:tibia:zaist.predvřt.intramed.kl	5t121.7↔	Otv.rep.jedn.zl.v kĺb.obl.ulna prox:skrutkou
5t117.q↔	Otv.rep.triešt.zlom.v diafýz:fibula:zaist.predvřt.intramed.kl	5t121.9↔	Otv.rep.jedn.zl.v kĺb.obl.ulna dist:skrutkou
5t117.x	Otv.rep.triešt.zlom.v diafýz:ost.dl.k:zaist.predvřt.intramed.kl	5t121.e↔	Otv.rep.jedn.zl.v kĺb.obl.femur prox:skrutkou
5t118.2↔	Otv.rep.triešt.zlom.v diafýz:humerus:iM klin.so zaist.pre kĺb.k	5t121.f↔	Otv.rep.jedn.zl.v kĺb.obl.femur prox:skrutkou
5t118.g↔	Otv.rep.triešt.zlom.v diafýz:femur:iM klin.so zaist.pre kĺb.k	5t121.h↔	Otv.rep.jedn.zl.v kĺb.obl.femur dist:skrutkou
5t118.m↔	Otv.rep.triešt.zlom.v diafýz:tibia:iM klin.so zaist.pre kĺb.k	5t121.i↔	Otv.rep.jedn.zl.v kĺb.obl.patela:skrutkou
5t118.x	Otv.rep.triešt.zlom.v diafýz:ost.dl.k:iM klin.so zaist.pre kĺb.k	5t121.k↔	Otv.rep.jedn.zl.v kĺb.obl.tibia prox:skrutkou
5t11a.2↔	Otv.rep.triešt.zlom.v diafýz:humerus:iM drôt a prút	5t121.n↔	Otv.rep.jedn.zl.v kĺb.obl.tibia dist:skrutkou
5t11a.5↔	Otv.rep.triešt.zlom.v diafýz:radius:iM drôt a prút	5t121.p↔	Otv.rep.jedn.zl.v kĺb.obl.fibula prox:skrutkou
5t11a.8↔	Otv.rep.triešt.zlom.v diafýz:ulna:iM drôt a prút	5t121.r↔	Otv.rep.jedn.zl.v kĺb.obl.fibula dist:skrutkou
5t11a.g↔	Otv.rep.triešt.zlom.v diafýz:femur:iM drôt a prút	5t121.x	Otv.rep.jedn.zl.v kĺb.obl.ost.dlhé kosti:skrutkou
5t11a.m↔	Otv.rep.triešt.zlom.v diafýz:tibia:iM drôt a prút	5t123.1↔	Otv.rep.jedn.zl.v kĺb.obl.humer.prox:šňand.dlahou
5t11a.q↔	Otv.rep.triešt.zlom.v diafýz:fibula:iM drôt a prút	5t123.3↔	Otv.rep.jedn.zl.v kĺb.obl.humer.dist:šňand.dlahou
5t11b.2↔	Otv.rep.triešt.zlom.v diafýz:humerus:uhlo.stab.dlaho	5t123.4↔	Otv.rep.jedn.zl.v kĺb.obl.radius prox:šňand.dlahou
5t11b.5↔	Otv.rep.triešt.zlom.v diafýz:radius:uhlo.vostab.dl	5t123.6↔	Otv.rep.jedn.zl.v kĺb.obl.femur dist:šňand.dlahou
5t11b.8↔	Otv.rep.triešt.zlom.v diafýz:ulna:uhlo.stab.dlaho	5t123.7↔	Otv.rep.jedn.zl.v kĺb.obl.ulna prox:šňand.dlahou
5t11b.g↔	Otv.rep.triešt.zlom.v diafýz:femur:uhlo.stab.dlaho	5t123.9↔	Otv.rep.jedn.zl.v kĺb.obl.ulna dist:šňand.dlahou
5t11b.m↔	Otv.rep.triešt.zlom.v diafýz:tibia:uhlo.stab.dlaho	5t123.e↔	Otv.rep.jedn.zl.v kĺb.obl.krčok.steh.k:šňand.dlahou
5t11b.q↔	Otv.rep.triešt.zlom.v diafýz:fibula:uhlo.stab.dlaho	5t123.f↔	Otv.rep.jedn.zl.v kĺb.obl.femur prox:šňand.dlahou
5t11b.x	Otv.rep.triešt.zlom.v diafýz:ost.dl.k:uhlo.stab.dlaho	5t123.h↔	Otv.rep.jedn.zl.v kĺb.obl.femur dist:šňand.dlahou
5t11c.2↔	Otv.rep.triešt.zlom.v diafýz:humerus:uhlo./kondyl.dl	5t123.k↔	Otv.rep.jedn.zl.v kĺb.obl.tibia prox:šňand.dlahou
5t11c.g↔	Otv.rep.triešt.zlom.v diafýz:femur:uhlo./kondyl.dlaho	5t123.n↔	Otv.rep.jedn.zl.v kĺb.obl.tibia dist:šňand.dlahou
5t11c.x	Otv.rep.triešt.zlom.v diafýz:ost.dl.k:uhlo./kondyl.dl	5t123.p↔	Otv.rep.jedn.zl.v kĺb.obl.fibula prox:šňand.dlahou
5t11t.2↔	Otv.rep.triešt.zlom.v diafýz:humerus:vonk.skelet.fix	5t123.r↔	Otv.rep.jedn.zl.v kĺb.obl.fibula dist:šňand.dlahou
5t11t.5↔	Otv.rep.triešt.zlom.v diafýz:radius:vonk.skelet.fix	5t123.x	Otv.rep.jedn.zl.v kĺb.obl.ost.dlhé kosti:šňand.dlahou
5t11t.8↔	Otv.rep.triešt.zlom.v diafýz:ulna:vonk.skelet.fixátor	5t124.1↔	Otv.rep.jedn.zl.v kĺb.obl.humer.prox:drôt/serkláž
5t11t.g↔	Otv.rep.triešt.zlom.v diafýz:femur:vonk.skelet.fix	5t124.3↔	Otv.rep.jedn.zl.v kĺb.obl.humer.dist:drôt/serkláž
5t11t.m↔	Otv.rep.triešt.zlom.v diafýz:tibia:vonk.skelet.fix	5t124.4↔	Otv.rep.jedn.zl.v kĺb.obl.radius prox:drôt/serkláž
5t11t.q↔	Otv.rep.triešt.zlom.v diafýz:fibula:vonk.skelet.fix	5t124.6↔	Otv.rep.jedn.zl.v kĺb.obl.radius dist:drôt/serkláž
5t11t.x	Otv.rep.triešt.zlom.v diafýz:ost.dl.k:vonk.skelet.fix	5t124.7↔	Otv.rep.jedn.zl.v kĺb.obl.ulna prox:drôt/serkláž
5t11v.2↔	Otv.rep.triešt.zlom.v diafýz:humerus:kruh.vonk.skelet.fix	5t124.9↔	Otv.rep.jedn.zl.v kĺb.obl.ulna dist:drôt/serkláž
5t11v.5↔	Otv.rep.triešt.zlom.v diafýz:radius:kruh.vonk.skelet.fix	5t124.e↔	Otv.rep.jedn.zl.v kĺb.obl.krčok.steh.k:drôt/serkláž
5t11v.8↔	Otv.rep.triešt.zlom.v diafýz:ulna:kruh.vonk.skelet.fixátor	5t124.f↔	Otv.rep.jedn.zl.v kĺb.obl.femur prox:drôt/serkláž
5t11v.g↔	Otv.rep.triešt.zlom.v diafýz:femur:kruh.vonk.skelet.fix	5t124.h↔	Otv.rep.jedn.zl.v kĺb.obl.femur dist:drôt/serkláž
5t11v.m↔	Otv.rep.triešt.zlom.v diafýz:tibia:kruh.vonk.skelet.fix	5t124.j↔	Otv.rep.jedn.zl.v kĺb.obl.patela:drôt/serkláž
5t11v.q↔	Otv.rep.triešt.zlom.v diafýz:fibula:kruh.vonk.skelet.fix	5t124.k↔	Otv.rep.jedn.zl.v kĺb.obl.tibia prox:drôt/serkláž
5t11v.x	Otv.rep.triešt.zlom.v diafýz:ost.dl.k:kruh.vonk.skelet.fix	5t124.n↔	Otv.rep.jedn.zl.v kĺb.obl.tibia dist:drôt/serkláž
5t11x.2↔	Otv.rep.triešt.zlom.v diafýz:humerus:iným osteos.m	5t124.p↔	Otv.rep.jedn.zl.v kĺb.obl.fibula prox:drôt/serkláž
5t11x.5↔	Otv.rep.triešt.zlom.v diafýz:radius:iným osteos.m	5t124.r↔	Otv.rep.jedn.zl.v kĺb.obl.fibula dist:drôt/serkláž
5t11x.8↔	Otv.rep.triešt.zlom.v diafýz:ulna:iným osteosyntet.m	5t124.x	Otv.rep.jedn.zl.v kĺb.obl.ost.dlhé kosti:drôt/serkláž
5t11x.g↔	Otv.rep.triešt.zlom.v diafýz:femur:iným osteos.m	5t125.1↔	Otv.rep.jedn.zl.v kĺb.obl.humer.prox:dyn.kompr.skrutka v dl
5t11x.m↔	Otv.rep.triešt.zlom.v diafýz:tibia:iným osteos.m	5t125.e↔	Otv.rep.jedn.zl.v kĺb.obl.krčok.steh.k:dyn.kompr.skrutka v dl
5t11x.q↔	Otv.rep.triešt.zlom.v diafýz:fibula:iným osteos.m	5t125.f↔	Otv.rep.jedn.zl.v kĺb.obl.femur prox:dyn.kompr.skrutka v dl
5t11x.x	Otv.rep.triešt.zlom.v diafýz:ost.dl.k:iným osteos.m	5t125.h↔	Otv.rep.jedn.zl.v kĺb.obl.femur dist:dyn.kompr.skrutka v dl





5t13z.f↔	Otv.rep.triešt.zl.v.kĺb.obl.femur prox:resorb.mat	5t14v.b↔	Otv.repoz.jedn.zl:metakarp.k.:kruh.vonk.skelet.fix
5t13z.h↔	Otv.rep.triešt.zl.v.kĺb.obl.femur dist:resorb.mat	5t14v.u↔	Otv.repoz.jedn.zl:tarzálné k.:kruh.vonk.skelet.fix
5t13z.j↔	Otv.rep.triešt.zl.v.kĺb.obl.patela:resorb.mat	5t14v.v↔	Otv.repoz.jedn.zl:metatarz.k.:kruh.vonk.skelet.fix
5t13z.k↔	Otv.rep.triešt.zl.v.kĺb.obl.tibia prox:resorb.mat	5t14v.x	Otv.repoz.jedn.zl:ost.malé k.:kruh.vonk.skelet.fix
5t13z.n↔	Otv.rep.triešt.zl.v.kĺb.obl.tibia dist:resorb.mat	5t14x.0↔	Otv.repoz.jedn.zl:klavikula:iným osteos.m
5t13z.p↔	Otv.rep.triešt.zl.v.kĺb.obl.fibula prox:resorb.mat	5t14x.a↔	Otv.repoz.jedn.zl:karpálne k.:iným osteos.m
5t13z.r↔	Otv.rep.triešt.zl.v.kĺb.obl.fibula dist:resorb.mat	5t14x.b↔	Otv.repoz.jedn.zl:metakarp.k.:iným osteos.m
5t13z.x	Otv.rep.triešt.zl.v.kĺb.obl.ost.dlhé kosti:resorb.mat	5t14x.c↔	Otv.repoz.jedn.zl:falangy pr.ruky:iným osteos.m
5t140.0↔	Otv.repoz.jedn.zl:klavikula:bez osteosyntézy	5t14x.u↔	Otv.repoz.jedn.zl:tarzálné k.:iným osteos.m
5t140.a↔	Otv.repoz.jedn.zl:karpálne k.:bez osteosyntézy	5t14x.v↔	Otv.repoz.jedn.zl:metatarz.k.:iným osteos.m
5t140.b↔	Otv.repoz.jedn.zl:metatarz.k.:bez osteosyntézy	5t14x.w↔	Otv.repoz.jedn.zl:falangy pr.nohy:iným osteos.m
5t140.c↔	Otv.repoz.jedn.zl:falangy pr.ruky:bez osteosyntézy	5t14x.x	Otv.repoz.jedn.zl:ost.malé k.:iným osteos.m
5t140.u↔	Otv.repoz.jedn.zl:tarzálné k.:bez osteosyntézy	5t14x.z↔	Otv.repoz.jedn.zl:skapula:iným osteos.m
5t140.v↔	Otv.repoz.jedn.zl:metatarz.k.:bez osteosyntézy	5t14z.0↔	Otv.repoz.jedn.zl:klavikula:rezorb.mat
5t140.w↔	Otv.repoz.jedn.zl:falangy pr.nohy:bez osteosyntézy	5t14z.a↔	Otv.repoz.jedn.zl:karpálne k.:rezorb.mat
5t140.x	Otv.repoz.jedn.zl:ost.malé k.:bez osteosyntézy	5t14z.b↔	Otv.repoz.jedn.zl:metakarp.k.:rezorb.mat
5t140.z↔	Otv.repoz.jedn.zl:skapula:bez osteosyntézy	5t14z.c↔	Otv.repoz.jedn.zl:falangy pr.ruky:rezorb.mat
5t141.0↔	Otv.repoz.jedn.zlom:klavikula:skrutkou	5t14z.j↔	Otv.rep.jedn.zl:patela:rezorb.mat
5t141.a↔	Otv.repoz.jedn.zlom:karpálne k.:skrutkou	5t14z.u↔	Otv.repoz.jedn.zl:tarzálné k.:rezorb.mat
5t141.b↔	Otv.repoz.jedn.zlom:metakarp.k.:skrutkou	5t14z.v↔	Otv.repoz.jedn.zl:metatarz.k.:rezorb.mat
5t141.c↔	Otv.repoz.jedn.zlom:falangy pr.ruky:skrutkou	5t14z.w↔	Otv.repoz.jedn.zl:falangy pr.nohy:rezorb.mat
5t141.u↔	Otv.repoz.jedn.zlom:tarzálné k.:skrutkou	5t14z.x	Otv.repoz.jedn.zl:ost.malé k.:rezorb.mat
5t141.v↔	Otv.repoz.jedn.zlom:metatarz.k.:skrutkou	5t14z.z↔	Otv.repoz.jedn.zl:skapula:rezorb.mat
5t141.w↔	Otv.repoz.jedn.zlom:falangy pr.nohy:skrutkou	5t150.0↔	Otv.repoz.triešt.zl:klavikula:bez osteosyntézy
5t141.x	Otv.repoz.jedn.zlom:ost.malé k.:skrutkou	5t150.a↔	Otv.repoz.triešt.zl:karpálne k.:bez osteosyntézy
5t141.z↔	Otv.repoz.jedn.zlom:skapula:skrutkou	5t150.b↔	Otv.repoz.triešt.zl:metakarp.k.:bez osteosyntézy
5t143.0↔	Otv.repoz.jedn.zl:klavikula:štandard.dlahou	5t150.c↔	Otv.repoz.triešt.zl:falangy pr.ruky:bez osteosyntézy
5t143.a↔	Otv.repoz.jedn.zl:karpálne k.:štandard.dlahou	5t150.u↔	Otv.repoz.triešt.zl:tarzálné k.:bez osteosyntézy
5t143.b↔	Otv.repoz.jedn.zl:metakarp.k.:štandard.dlahou	5t150.v↔	Otv.repoz.triešt.zl:metatarz.k.:bez osteosyntézy
5t143.c↔	Otv.repoz.jedn.zl:falangy pr.ruky:štandard.dlahou	5t150.w↔	Otv.repoz.triešt.zl:falangy pr.nohy:bez osteosyntézy
5t143.u↔	Otv.repoz.jedn.zl:tarzálné k.:štandard.dlahou	5t150.x	Otv.repoz.triešt.zl:ost.malé k.:bez osteosyntézy
5t143.v↔	Otv.repoz.jedn.zl:metatarz.k.:štandard.dlahou	5t150.z↔	Otv.repoz.triešt.zl:skapula:bez osteosyntézy
5t143.w↔	Otv.repoz.jedn.zl:falangy pr.nohy:štandard.dlahou	5t151.0↔	Otv.repoz.triešt.zl:klavikula:skrutkou
5t143.x	Otv.repoz.jedn.zl:ost.malé k.:štandard.dlahou	5t151.a↔	Otv.repoz.triešt.zl:karpálne k.:skrutkou
5t143.z↔	Otv.repoz.jedn.zl:skapula:štandard.dlahou	5t151.b↔	Otv.repoz.triešt.zl:metakarp.k.:skrutkou
5t144.0↔	Otv.repoz.jedn.zlom:klavikula:drôt/serkláž	5t151.c↔	Otv.repoz.triešt.zl:falangy pr.ruky:skrutkou
5t144.a↔	Otv.repoz.jedn.zlom:karpálne k.:drôt/serkláž	5t151.u↔	Otv.repoz.triešt.zl:tarzálné k.:skrutkou
5t144.b↔	Otv.repoz.jedn.zlom:metakarp.k.:drôt/serkláž	5t151.v↔	Otv.repoz.triešt.zl:metatarz.k.:skrutkou
5t144.c↔	Otv.repoz.jedn.zlom:falangy pr.ruky:drôt/serkláž	5t151.w↔	Otv.repoz.triešt.zl:falangy pr.nohy:skrutkou
5t144.u↔	Otv.repoz.jedn.zlom:tarzálné k.:drôt/serkláž	5t151.x	Otv.repoz.triešt.zl:ost.malé k.:skrutkou
5t144.v↔	Otv.repoz.jedn.zlom:metatarz.k.:drôt/serkláž	5t151.z↔	Otv.repoz.triešt.zl:skapula:skrutkou
5t144.w↔	Otv.repoz.jedn.zlom:falangy pr.nohy:drôt/serkláž	5t153.0↔	Otv.repoz.triešt.zl:klavikula:štand.dlahou
5t144.x	Otv.repoz.jedn.zlom:ost.malé k.:drôt/serkláž	5t153.a↔	Otv.repoz.triešt.zl:karpálne k.:štand.dlahou
5t144.z↔	Otv.repoz.jedn.zlom:skapula:drôt/serkláž	5t153.b↔	Otv.repoz.triešt.zl:metakarp.k.:štand.dlahou
5t14a.0↔	Otv.repoz.jedn.zl:klavikula:iM drôt,prút	5t153.c↔	Otv.repoz.triešt.zl:falangy pr.ruky:štand.dlahou
5t14a.x	Otv.repoz.jedn.zl:ost.malé k:iM drôt,prút	5t153.u↔	Otv.repoz.triešt.zl:tarzálné k.:štand.dlahou
5t14b.0↔	Otv.repoz.jedn.zl:klavikula:uhlo.stabil.dlahou	5t153.v↔	Otv.repoz.triešt.zl:metatarz.k.:štand.dlahou
5t14b.a↔	Otv.repoz.jedn.zl:karpálne k.:uhlo.stabil.dlahou	5t153.w↔	Otv.repoz.triešt.zl:falangy pr.nohy:štand.dlahou
5t14b.b↔	Otv.repoz.jedn.zl:metakarp.k.:uhlo.stabil.dlahou	5t153.x	Otv.repoz.triešt.zl:ost.malé k.:štand.dlahou
5t14b.c↔	Otv.repoz.jedn.zl:falangy pr.ruky:uhlo.stabil.dlahou	5t153.z↔	Otv.repoz.triešt.zl:skapula:štand.dlahou
5t14b.u↔	Otv.repoz.jedn.zl:tarzálné k.:uhlo.stabil.dlahou	5t154.0↔	Otv.repoz.triešt.zl:klavikula:drôt/serkláž
5t14b.v↔	Otv.repoz.jedn.zl:metatarz.k.:uhlo.stabil.dlahou	5t154.a↔	Otv.repoz.triešt.zl:karpálne k.:drôt/serkláž
5t14b.w↔	Otv.repoz.jedn.zl:falangy pr.nohy:uhlo.stabil.dlahou	5t154.b↔	Otv.repoz.triešt.zl:metakarp.k.:drôt/serkláž
5t14b.x	Otv.repoz.jedn.zl:ost.malé k:uhlo.stabil.dlahou	5t154.c↔	Otv.repoz.triešt.zl:falangy pr.ruky:drôt/serkláž
5t14b.z↔	Otv.repoz.jedn.zl:skapula:uhlo.stabil.dlahou	5t154.u↔	Otv.repoz.triešt.zl:tarzálné k.:drôt/serkláž
5t14d.0↔	Otv.repoz.jedn.zlom:klavikula:skobou	5t154.v↔	Otv.repoz.triešt.zl:metatarz.k.:drôt/serkláž
5t14d.u↔	Otv.repoz.jedn.zlom:tarzálné k.:skobou	5t154.w↔	Otv.repoz.triešt.zl:falangy pr.nohy:drôt/serkláž
5t14d.v↔	Otv.repoz.jedn.zlom:metatarz.k.:skobou	5t154.x	Otv.repoz.triešt.zl:ost.malé k:drôt/serkláž
5t14d.x	Otv.repoz.jedn.zlom:ost.malé k:skobou	5t154.z↔	Otv.repoz.triešt.zl:skapula:drôt/serkláž
5t14d.z↔	Otv.repoz.jedn.zlom:skapula:skobou	5t15b.0↔	Otv.repoz.triešt.zl:klavikula:uhlo.stabil.dlahou
5t14t.0↔	Otv.repoz.jedn.zl:klavikula:vonk.skelet.fix	5t15b.a↔	Otv.repoz.triešt.zl:karpálne k.:uhlo.stabil.dlahou
5t14t.a↔	Otv.repoz.jedn.zl:karpálne k.:vonk.skelet.fix	5t15b.b↔	Otv.repoz.triešt.zl:metakarp.k.:uhlo.stabil.dlahou
5t14t.b↔	Otv.repoz.jedn.zl:metakarp.k.:vonk.skelet.fix	5t15b.c↔	Otv.repoz.triešt.zl:falangy pr.ruky:uhlo.stabil.dlahou
5t14t.c↔	Otv.repoz.jedn.zl:falangy pr.ruky:vonk.skelet.fix	5t15b.u↔	Otv.repoz.triešt.zl:tarzálné k.:uhlo.stabil.dlahou
5t14t.u↔	Otv.repoz.jedn.zl:tarzálné k.:vonk.skelet.fix	5t15b.v↔	Otv.repoz.triešt.zl:metatarz.k.:uhlo.stabil.dlahou
5t14t.v↔	Otv.repoz.jedn.zl:metatarz.k.:vonk.skelet.fix	5t15b.w↔	Otv.repoz.triešt.zl:falangy pr.nohy:uhlo.stabil.dlahou
5t14t.w↔	Otv.repoz.jedn.zl:falangy pr.nohy:vonk.skelet.fix	5t15b.x	Otv.repoz.triešt.zl:ost.malé k:uhlo.stabil.dlahou
5t14t.x	Otv.repoz.jedn.zl:ost.malé k:vonk.skelet.fix	5t15b.z↔	Otv.repoz.triešt.zl:skapula:uhlo.stabil.dlahou
5t14t.z↔	Otv.repoz.jedn.zl:skapula:vonk.skelet.fix	5t15d.0↔	Otv.repoz.triešt.zlom.:klavikula:skobou
5t14v.a↔	Otv.repoz.jedn.zl:karpálne k.:kruh.vonk.skelet.fix	5t15d.u↔	Otv.repoz.triešt.zlom.:tarzálné k.:skobou

5t15d.v↔	Otv.repoz.triešt.zlom.:metatarz.k.:skobou	5t190.3↔	Otv.rep.luxácie:sternoklavikulárny kĺb:bez osteos
5t15d.x	Otv.repoz.triešt.zlom.:ost.malé k:skobou	5t190.4↔	Otv.rep.luxácie:lakt'ový kĺb:bez osteosyntézy
5t15d.z↔	Otv.repoz.triešt.zlom.:skapula:skobou	5t190.5↔	Otv.rep.luxácie:prox.radioulnárny kĺb:bez osteos.
5t15v.a↔	Otv.repoz.triešt.zlom:karpálne k.:kruh.vonk.skelet.fix.	5t190.6↔	Otv.rep.luxácie:dist.radioulnárny kĺb:bez osteos.
5t15v.b↔	Otv.repoz.triešt.zlom:metakarp.k.:kruh.vonk.skelet.fix.	5t190.8↔	Otv.rep.luxácie:radiokarpál.kĺb:bez osteosyntézy
5t15v.u↔	Otv.repoz.triešt.zlom:tarzálne k.:kruh.vonk.skelet.fix.	5t190.9↔	Otv.rep.luxácie:ulnokarpálny kĺb:bez osteosyntézy
5t15v.v↔	Otv.repoz.triešt.zlom:metatarz.k.:kruh.vonk.skelet.fix.	5t190.a↔	Otv.rep.luxácie:karpálne kĺby:bez osteosyntézy
5t15v.x	Otv.repoz.triešt.zlom:ost.malé k:kruh.vonk.skelet.fix.	5t190.b↔	Otv.rep.luxácie:karpometakarpál.kĺb:bez osteosyn.
5t15x.0↔	Otv.repoz.triešt.zl:klavikula:iným osteos.m	5t190.c↔	Otv.rep.luxácie:metakarpofalangeálny kĺb:bez osteos.
5t15x.a↔	Otv.repoz.triešt.zl:karpálne k.:iným osteos.m	5t190.d↔	Otv.rep.luxácie:interfalang.kĺb ruky:bez osteosynt.
5t15x.b↔	Otv.repoz.triešt.zl:metatarz.k.:iným osteos.m	5t190.e↔	Otv.rep.luxácie:iliosakrálny kĺb:bez osteosyntézy
5t15x.c↔	Otv.repoz.triešt.zl:falangy pr.ruky:iným osteos.m	5t190.f	Otv.rep.luxácie:symfýza:bez osteosyntézy
5t15x.u↔	Otv.repoz.triešt.zl:tarzálne k.:iným osteos.m	5t190.g↔	Otv.rep.luxácie:bedrový kĺb:bez osteosyntézy
5t15x.v↔	Otv.repoz.triešt.zl:metatarz.k.:iným osteos.m	5t190.h↔	Otv.rep.luxácie:kolenný kĺb:bez osteosyntézy
5t15x.w↔	Otv.repoz.triešt.zl:falangy pr.nohy:iným osteos.m	5t190.j↔	Otv.rep.luxácie:prox.tibiofibulárny kĺb:bez osteos.
5t15x.x	Otv.repoz.triešt.zl:ost.malé k:iným osteos.m	5t190.k↔	Otv.rep.luxácie:členkový kĺb horný:bez osteosyn.
5t15x.z↔	Otv.repoz.triešt.zl:skapula:iným osteos.m	5t190.m↔	Otv.rep.luxácie:členkový kĺb dolný:bez osteosyn.
5t15z.0↔	Otv.repoz.triešt.zl:klavikula:rezorb.mat	5t190.n↔	Otv.rep.luxácie:tarzálne kĺby:bez osteosyntézy
5t15z.a↔	Otv.repoz.triešt.zl:karpálne k.:rezorb.mat	5t190.p↔	Otv.rep.luxácie:tarzometatarzálne kĺby:bez osteos
5t15z.b↔	Otv.repoz.triešt.zl:metakarp.k.:rezorb.mat	5t190.q↔	Otv.rep.luxácie:metatarzofalang.kl.:bez osteosyn.
5t15z.c↔	Otv.repoz.triešt.zl:falangy pr.ruky:rezorb.mat	5t190.r↔	Otv.rep.luxácie:interfalangeálny kĺb nohy:bez osteos.
5t15z.u↔	Otv.repoz.triešt.zl:tarzálne k.:rezorb.mat	5t190.x	Otv.rep.luxácie:ostatné kĺby:bez osteosyntézy
5t15z.v↔	Otv.repoz.triešt.zl:metatarz.k.:rezorb.mat	5t191.0↔	Otv.rep.luxácie:humeroqlenoid.kĺb:bez osteosyn.
5t15z.w↔	Otv.repoz.triešt.zl:falangy pr.nohy:rezorb.mat	5t191.1↔	Otv.rep.luxácie:akromioklavikulárny kĺb:skrutkou
5t15z.x	Otv.repoz.triešt.zl:ost.malé k:rezorb.mat	5t191.2↔	Otv.rep.luxácie:torakoskop.kĺb:skrutkou
5t15z.z↔	Otv.repoz.triešt.zl:skapula:rezorb.mat	5t191.3↔	Otv.rep.luxácie:sternoklavikulárny kĺb:skrutkou
5t16s.0↔	Otv.repoz.zlom.talu bez osteosyntézy	5t191.4↔	Otv.rep.luxácie:lakt'ový kĺb:skrutkou
5t16s.1↔	Otv.repoz.zlom.talu:osteosyntéza skrutkou	5t191.5↔	Otv.rep.luxácie:prox.radioulnárny kĺb:skrutkou
5t16s.3↔	Otv.repoz.zlom.talu:osteosyntéza štand.dlahou	5t191.6↔	Otv.rep.luxácie:dist.radioulnárny kĺb:skrutkou
5t16s.4↔	Otv.repoz.zlom.talu:osteosyntéza drôtom/ťah.serklážou	5t191.8↔	Otv.rep.luxácie:radiokarpál.kĺb:skrutkou
5t16s.b↔	Otv.repoz.zlom.talu:osteosyntéza uhlovostabilnou dlahou	5t191.9↔	Otv.rep.luxácie:ulnokarpálny kĺb:skrutkou
5t16s.d↔	Otv.repoz.zlom.talu:osteosyntéza skobou	5t191.a↔	Otv.rep.luxácie:karpálne kĺby:skrutkou
5t16s.v↔	Otv.repoz.zlom.talu:osteosyntéza kruh.vonkaj.fix.(lilizarev a i.)	5t191.b↔	Otv.rep.luxácie:karpometakarpál.kĺb:skrutkou
5t16s.x↔	Otv.repoz.zlom.talu:osteosyntéza iným osteosy.mat.	5t191.c↔	Otv.rep.luxácie:metakarpofalangeálny kĺb:skrutkou
5t16s.z↔	Otv.repoz.zlom.talu:osteosyntéza resorb.materiálom	5t191.d↔	Otv.rep.luxácie:interfalang.kĺb ruky:skrutkou
5t16t.0↔	Otv.repoz.zlom.kalkanea bez osteosyntézy	5t191.e↔	Otv.rep.luxácie:iliosakrálny kĺb:skrutkou
5t16t.1↔	Otv.repoz.zlom.kalkanea:osteosyntéza skrutkou	5t191.f	Otv.rep.luxácie:symfýza:skrutkou
5t16t.3↔	Otv.repoz.zlom.kalkanea:osteosyntéza štand.dlahou	5t191.g↔	Otv.rep.luxácie:bedrový kĺb:skrutkou
5t16t.4↔	Otv.repoz.zlom.kalkanea:osteosyntéza drôtom/ťah.serkl.	5t191.h↔	Otv.rep.luxácie:kolenný kĺb:skrutkou
5t16t.7↔	Otv.repoz.zlom.kalkanea:osteosyntéza zaisteným klincom	5t191.j↔	Otv.rep.luxácie:prox.tibiofibulárny kĺb:skrutkou
5t16t.b↔	Otv.repoz.zlom.kalkanea:osteosyntéza uhlovostab.dlahou	5t191.k↔	Otv.rep.luxácie:členkový kĺb horný:skrutkou
5t16t.d↔	Otv.repoz.zlom.kalkanea: osteosyntéza skobou	5t191.m↔	Otv.rep.luxácie:členkový kĺb dolný:skrutkou
5t16t.v↔	Otv.repoz.zlom.kalkanea: osteosy.kruh.vonkaj.fix.(lilizarev a i.)	5t191.n↔	Otv.rep.luxácie:tarzálne kĺby:skrutkou
5t16t.x↔	Otv.repoz.zlom.kalkanea:osteosyn.iným osteosynt.mat.	5t191.p↔	Otv.rep.luxácie:tarzometatarzálne kĺby:skrutkou
5t16t.z↔	Otv.repoz.zlom.kalkanea:osteosyn.resorbovatel.materiálom	5t191.q↔	Otv.rep.luxácie:metatarzofalang.kĺb:skrutkou
5t172	Otv.rep.zl.panv.kostí a panv.kruhu:drôtom	5t191.r↔	Otv.rep.luxácie:interfalangeálny kĺb nohy:skrutkou
5t174	Otv.rep.zl.panv.kostí a panv.kruhu:ťahovou/serklážou	5t191.x	Otv.rep.luxácie:ostatné kĺby:skrutkou
5t17g	Otv.rep.zl.panv.kostí a panvového kruhu:závitnicou	5t193.0↔	Otv.rep.luxácie:humeroqlenoid.kĺb:skrutkou
5t17h	Otv.rep.zlom.:okraj panv.kostí:skrutkou	5t193.1↔	Otv.rep.luxácie:akromioklavikulárny kĺb:skrutkou
5t17k	Otv.rep.zlom:zadná č.panv.kruhu:skrutkou	5t193.2↔	Otv.rep.luxácie:torakoskop.kĺb:skrutkou
5t17n	Otv.rep.zlom:pred. č.panv.kruhu:uhlovost.dl	5t193.3↔	Otv.rep.luxácie:sternoklavikulárny kĺb:skrutkou
5t17o	Otv.rep.zlom:zadná č.panv.kruhu:uhlovost.dl	5t193.4↔	Otv.rep.luxácie:lakt'ový kĺb:skrutkou
5t17r	Otv.rep.zlom:predná č.panv.kruhu:dlahou	5t193.5↔	Otv.rep.luxácie:prox.radioulnárny kĺb:skrutkou
5t17s	Otv.rep.zlom: zadná č.panv.kruhu:dlahou	5t193.6↔	Otv.rep.luxácie:dist.radioulnárny kĺb:skrutkou
5t17t	Otv.rep.zlom.panv.kostí a panv.kruhu:vonk.skelet.fix.	5t193.8↔	Otv.rep.luxácie:radiokarpál.kĺb:skrutkou
5t17u	Otv.rep.panv.kostí a panv.kruhu:vnút.skeletár.fixátorom	5t193.9↔	Otv.rep.luxácie:ulnokarpálny kĺb:skrutkou
5t17x	Otv.rep.zl.panv.kostí a panv.kruhu:iným osteos.m.	5t193.a↔	Otv.rep.luxácie:karpálne kĺby:skrutkou
5t17z	Otv.rep.zl.panv.kostí a panv.kruhu:resorb.mat.	5t193.b↔	Otv.rep.luxácie:karpometakarpál.kĺb:skrutkou
5t18i↔	Otv.repoz.predná č.acetabula a hlavy femuru:skrutkou	5t193.c↔	Otv.rep.luxácie:metakarpofalangeálny kĺb:skrutkou
5t18j↔	Otv.repoz.zadná č.acetabula a hlavy femuru:skrutkou	5t193.d↔	Otv.rep.luxácie:interfalang.kĺb ruky:skrutkou
5t18n↔	Otv.repoz.pred.č.acetabula a hlavy femuru:uhlo.stab.dlahou	5t193.e↔	Otv.rep.luxácie:iliosakrálny kĺb:skrutkou
5t18o↔	Otv.repoz.zad.č.acetabula a hlavy femuru:uhlo.stabil.dl.	5t193.f	Otv.rep.luxácie:symfýza:skrutkou
5t18p↔	Otv.repoz.predná č.acetabula a hlavy femuru:dlahou	5t193.g↔	Otv.rep.luxácie:bedrový kĺb:skrutkou
5t18q↔	Otv.repoz.zadná č.acetabula a hlavy femuru:dlahou	5t193.h↔	Otv.rep.luxácie:kolenný kĺb:skrutkou
5t18t↔	Otv.rep.acetabula a hlavy femuru:vonk.skelet.fixátorom	5t193.j↔	Otv.rep.luxácie:prox.tibiofibulárny kĺb:skrutkou
5t18x↔	Otv.rep.acetabula a hlavy femuru:iným osteos.mat.	5t193.k↔	Otv.rep.luxácie:členkový kĺb horný:skrutkou
5t18y↔	Otv.rep.acetabula a hlavy femuru:blížšie nešpec.mat.	5t193.m↔	Otv.rep.luxácie:členkový kĺb dolný:skrutkou
5t190.0↔	Otv.rep.luxácie:humeroqlenoid.kĺb:bez osteosyn.	5t193.n↔	Otv.rep.luxácie:tarzálne kĺby:skrutkou
5t190.1↔	Otv.rep.luxácie:akromioklavikulárny kĺb:bez osteos.	5t193.p↔	Otv.rep.luxácie:tarzometatarzálne kĺby:skrutkou
5t190.2↔	Otv.rep.luxácie:torakoskop.kĺb:bez osteosyntézy	5t193.q↔	Otv.rep.luxácie:metatarzofalang.kĺb:skrutkou

5t193.r↔	Otv.rep.luxácie:interfalangeálny kĺb nohy:skrutkou	5t19b.j↔	Otv.rep.luxácie:prox.tibiofibulárny kĺb:uhlo.stabil.dlahou
5t193.x	Otv.rep.luxácie:ostatné kĺby:skrutkou	5t19b.k↔	Otv.rep.luxácie:členkový kĺb horný:uhlo.stabil.dlahou
5t194.0↔	Otv.rep.luxácie:humero-glenoid.kĺb:drôt/serkláž	5t19b.m↔	Otv.rep.luxácie:členkový kĺb dolný:uhlo.stabil.dlahou
5t194.1↔	Otv.rep.luxácie:akromioklavikulárny kĺb:drôt/serkláž	5t19b.n↔	Otv.rep.luxácie:tarzálné kĺby:uhlo.stabil.dlahou
5t194.2↔	Otv.rep.luxácie:torakoskop.kĺb:drôt/serkláž	5t19b.p↔	Otv.rep.luxácie:tarzometatarzálné kĺby:uhlo.stabil.dlahou
5t194.3↔	Otv.rep.luxácie:sternoklavikulárny kĺb:drôt/serkláž	5t19b.q↔	Otv.rep.luxácie:metatarzofalang.kĺb:uhlo.stabil.dlahou
5t194.4↔	Otv.rep.luxácie:lakt'ový kĺb:drôt/serkláž	5t19b.r↔	Otv.rep.luxácie:interfalangeálny kĺb nohy:uhlo.stabil.dlahou
5t194.5↔	Otv.rep.luxácie:prox.radioulnárny kĺb:drôt/serkláž	5t19b.x	Otv.rep.luxácie:ostatné kĺby:uhlo.stabil.dlahou
5t194.6↔	Otv.rep.luxácie:dist.radioulnárny kĺb:drôt/serkláž	5t19d.0↔	Otv.rep.luxácie:humero-glenoid.kĺb:skobou
5t194.8↔	Otv.rep.luxácie:radiokarpál.kĺb:drôt/serkláž	5t19d.1↔	Otv.rep.luxácie:akromioklavikulárny kĺb:skobou
5t194.9↔	Otv.rep.luxácie:ulnokarpálny kĺb:drôt/serkláž	5t19d.2↔	Otv.rep.luxácie:torakoskop.kĺb:skobou
5t194.a↔	Otv.rep.luxácie:karpálne kĺby:drôt/serkláž	5t19d.3↔	Otv.rep.luxácie:sternoklavikulárny kĺb:skobou
5t194.b↔	Otv.rep.luxácie:karpometakarpál.kĺb:drôt/serkláž	5t19d.4↔	Otv.rep.luxácie:lakt'ový kĺb:skobou
5t194.c↔	Otv.rep.luxácie:metakarpofalangeálny kĺb:drôt/serkláž	5t19d.5↔	Otv.rep.luxácie:prox.radioulnárny kĺb:skobou
5t194.d↔	Otv.rep.luxácie:interfalang.kĺb ruky:drôt/serkláž	5t19d.6↔	Otv.rep.luxácie:dist.radioulnárny kĺb:skobou
5t194.e↔	Otv.rep.luxácie:iliosakrálny kĺb:drôt/serkláž	5t19d.8↔	Otv.rep.luxácie:radiokarpál.kĺb:skobou
5t194.f	Otv.rep.luxácie:symfýza:drôt/serkláž	5t19d.9↔	Otv.rep.luxácie:ulnokarpálny kĺb:skobou
5t194.g↔	Otv.rep.luxácie:bedrový kĺb:drôt/serkláž	5t19d.a↔	Otv.rep.luxácie:karpálne kĺby:skobou
5t194.h↔	Otv.rep.luxácie:kolenný kĺb:drôt/serkláž	5t19d.b↔	Otv.rep.luxácie:karpometakarpál.kĺb:skobou
5t194.j↔	Otv.rep.luxácie:prox.tibiofibulárny kĺb:drôt/serkláž	5t19d.c↔	Otv.rep.luxácie:metakarpofalangeálny kĺb:skobou
5t194.k↔	Otv.rep.luxácie:členkový kĺb horný:drôt/serkláž	5t19d.d↔	Otv.rep.luxácie:interfalang.kĺb ruky:skobou
5t194.m↔	Otv.rep.luxácie:členkový kĺb dolný:drôt/serkláž	5t19d.e↔	Otv.rep.luxácie:iliosakrálny kĺb:skobou
5t194.n↔	Otv.rep.luxácie:tarzálné kĺby:drôt/serkláž	5t19d.f	Otv.rep.luxácie:symfýza:skobou
5t194.p↔	Otv.rep.luxácie:tarzometatarzálné kĺby:drôt/serkláž	5t19d.g↔	Otv.rep.luxácie:bedrový kĺb:skobou
5t194.q↔	Otv.rep.luxácie:metatarzofalang.kĺb:drôt/serkláž	5t19d.h↔	Otv.rep.luxácie:kolenný kĺb:skobou
5t194.r↔	Otv.rep.luxácie:interfalangeálny kĺb nohy:drôt/serkláž	5t19d.j↔	Otv.rep.luxácie:prox.tibiofibulárny kĺb:skobou
5t194.x	Otv.rep.luxácie:ostatné kĺby:drôt/serkláž	5t19d.k↔	Otv.rep.luxácie:členkový kĺb horný:skobou
5t199.h↔	Otv.rep.luxácie:kolenný kĺb:transfix.klincom	5t19d.m↔	Otv.rep.luxácie:členkový kĺb dolný:skobou
5t199.j↔	Otv.rep.luxácie:prox.tibiofibulárny kĺb:transfix.klincom	5t19d.n↔	Otv.rep.luxácie:tarzálné kĺby:skobou
5t199.k↔	Otv.rep.luxácie:členkový kĺb horný:transfix.klincom	5t19d.p↔	Otv.rep.luxácie:tarzometatarzálné kĺby:skobou
5t199.m↔	Otv.rep.luxácie:členkový kĺb dolný:transfix.klincom	5t19d.q↔	Otv.rep.luxácie:metatarzofalang.kĺb:skobou
5t199.x	Otv.rep.luxácie:ostatné kĺby:transfix.klincom	5t19d.r↔	Otv.rep.luxácie:interfalangeálny kĺb nohy:skobou
5t19a.0↔	Otv.rep.luxácie:humero-glenoid.kĺb:intra-medul.klin	5t19d.x	Otv.rep.luxácie:ostatné kĺby:skobou
5t19a.1↔	Otv.rep.luxácie:akromioklavikulárny kĺb:intra-medul.klin	5t19t.0↔	Otv.rep.luxácie:humero-glenoidálny kĺb:vonk.skelet.fix
5t19a.3↔	Otv.rep.luxácie:sternoklavikulárny kĺb:intra-medul.klin	5t19t.1↔	Otv.rep.luxácie:akromioklavikulárny kĺb:vonk.skelet.fix
5t19a.4↔	Otv.rep.luxácie:lakt'ový kĺb:intra-medul.klinom	5t19t.4↔	Otv.rep.luxácie:lakt'ový kĺb:vonk.skelet.fix
5t19a.5↔	Otv.rep.luxácie:prox.radioulnárny kĺb:intra-medul.klin	5t19t.5↔	Otv.rep.luxácie:prox.radioulnárny kĺb:vonk.skelet.fix
5t19a.6↔	Otv.rep.luxácie:dist.radioulnárny kĺb:intra-medul.klin	5t19t.6↔	Otv.rep.luxácie:dist.radioulnárny kĺb:vonk.skelet.fix
5t19a.8↔	Otv.rep.luxácie: radiokarpálny kĺb:intra-medul.klin	5t19t.8↔	Otv.rep.luxácie: radiokarpálny kĺb:vonk.skelet.fix
5t19a.9↔	Otv.rep.luxácie: ulnokarpálny kĺb:intra-medul.klin	5t19t.9↔	Otv.rep.luxácie: ulnokarpálny kĺb:vonk.skelet.fix
5t19a.a↔	Otv.rep.luxácie: karpálne kĺby:intra-medul.klin	5t19t.a↔	Otv.rep.luxácie: karpálne kĺby:vonk.skelet.fix
5t19a.b↔	Otv.rep.luxácie: karpometakarpálny kĺb:intra-medul.klin	5t19t.b↔	Otv.rep.luxácie: karpometakarpálny kĺb:vonk.skelet.fix
5t19a.c↔	Otv.rep.luxácie: metakarpofalangeálny kĺb:intra-medul.klin	5t19t.c↔	Otv.rep.luxácie: metakarpofalangeálny kĺb:vonk.skelet.fix
5t19a.d↔	Otv.rep.luxácie: interfalang.kĺb ruky:intra-medul.klin	5t19t.d↔	Otv.rep.luxácie: interfalang.kĺb r.:vonk.skelet.fix
5t19a.g↔	Otv.rep.luxácie: bedr.kĺb:intra-medulárnym klin	5t19t.e↔	Otv.rep.luxácie: iliosakrálny kĺb:vonk.skelet.fix
5t19a.h↔	Otv.rep.luxácie: kolen.kĺb:intra-medulár.klin	5t19t.f	Otv.rep.luxácie: symfýza:vonk.skelet.fix
5t19a.j↔	Otv.rep.luxácie: prox.tibiofibulárny kĺb:intra-medul.klin	5t19t.g↔	Otv.rep.luxácie: bedr.kĺb:vonk.skelet.fix
5t19a.k↔	Otv.rep.luxácie: členk.kĺb horný:intra-medul.klin	5t19t.h↔	Otv.rep.luxácie: kolen.kĺb:vonk.skelet.fix
5t19a.m↔	Otv.rep.luxácie: členk.kĺb dolný:intra-medul.klin	5t19t.j↔	Otv.rep.luxácie: prox.tibiofibulárny kĺb:vonk.skelet.fix
5t19a.p↔	Otv.rep.luxácie: tarzometatarzálné kĺby:intra-medul.klin	5t19t.k↔	Otv.rep.luxácie: členkový kĺb horný:vonk.skelet.fix
5t19a.q↔	Otv.rep.luxácie: metatarzofalang.kĺb:intra-medul.klin	5t19t.m↔	Otv.rep.luxácie: členkový kĺb dolný:vonk.skelet.fix
5t19a.r↔	Otv.rep.luxácie: interfalangeál.kĺb nohy:intra-medul.klin	5t19t.n↔	Otv.rep.luxácie: tarzálné kĺby:vonk.skelet.fix
5t19a.x	Otv.rep.luxácie: ostatné kĺby:intra-medul.klin	5t19t.p↔	Otv.rep.luxácie: tarzometatarzálné kĺby:vonk.skelet.fix
5t19b.0↔	Otv.rep.luxácie: humero-glenoid.kĺb:uhlo.stabil.dlahou	5t19t.q↔	Otv.rep.luxácie: metatarzofalang.kĺb:vonk.skelet.fix
5t19b.1↔	Otv.rep.luxácie: akromioklavikulárny kĺb:uhlo.stabil.dlahou	5t19t.r↔	Otv.rep.luxácie: interfalangeálny kĺb n.:vonk.skelet.fix
5t19b.2↔	Otv.rep.luxácie: torakoskop.kĺb:uhlo.stabil.dlahou	5t19t.x	Otv.rep.luxácie: ostatné kĺby:vonk.skelet.fix
5t19b.3↔	Otv.rep.luxácie: sternoklavikulárny kĺb:uhlo.stabil.dlahou	5t19x.0↔	Otv.rep.luxácie: humero-glenoid.kĺb:iným osteos.mat
5t19b.4↔	Otv.rep.luxácie: lakt'ový kĺb:uhlo.stabil.dlahou	5t19x.1↔	Otv.rep.luxácie: akromioklavikulárny kĺb:iným osteos.mat
5t19b.5↔	Otv.rep.luxácie: prox.radioulnárny kĺb:uhlo.stabil.dlahou	5t19x.2↔	Otv.rep.luxácie: torakoskop.kĺb:iným osteos.mat
5t19b.6↔	Otv.rep.luxácie: dist.radioulnárny kĺb:uhlo.stabil.dlahou	5t19x.3↔	Otv.rep.luxácie: sternoklavikulárny kĺb:iným osteos.mat
5t19b.8↔	Otv.rep.luxácie: radiokarpál.kĺb:uhlo.stabil.dlahou	5t19x.4↔	Otv.rep.luxácie: lakt'ový kĺb:iným osteos.mat
5t19b.9↔	Otv.rep.luxácie: ulnokarpálny kĺb:uhlo.stabil.dlahou	5t19x.5↔	Otv.rep.luxácie: prox.radioulnárny kĺb:iným osteos.mat
5t19b.a↔	Otv.rep.luxácie: karpálne kĺby:uhlo.stabil.dlahou	5t19x.6↔	Otv.rep.luxácie: dist.radioulnárny kĺb:iným osteos.mat
5t19b.b↔	Otv.rep.luxácie: karpometakarpál.kĺb:uhlo.stabil.dlahou	5t19x.8↔	Otv.rep.luxácie: radiokarpál.kĺb:iným osteos.mat
5t19b.c↔	Otv.rep.luxácie: metakarpofalangeálny kĺb:uhlo.stabil.dlahou	5t19x.9↔	Otv.rep.luxácie: ulnokarpálny kĺb:iným osteos.mat
5t19b.d↔	Otv.rep.luxácie: interfalang.kĺb ruky:uhlo.stabil.dlahou	5t19x.a↔	Otv.rep.luxácie: karpálne kĺby:iným osteos.mat
5t19b.e↔	Otv.rep.luxácie: iliosakrálny kĺb:uhlo.stabil.dlahou	5t19x.b↔	Otv.rep.luxácie: karpometakarpál.kĺb:iným osteos.mat
5t19b.f	Otv.rep.luxácie: symfýza:uhlo.stabil.dlahou	5t19x.c↔	Otv.rep.luxácie: metakarpofalangeálny kĺb:iným osteos.mat
5t19b.g↔	Otv.rep.luxácie: bedrový kĺb:uhlo.stabil.dlahou	5t19x.d↔	Otv.rep.luxácie: interfalang.kĺb ruky:iným osteos.mat
5t19b.h↔	Otv.rep.luxácie: kolenný kĺb:uhlo.stabil.dlahou	5t19x.e↔	Otv.rep.luxácie: iliosakrálny kĺb:iným osteos.mat





5t19x.f	Otv.rep.luxácie:symfýza:iným osteos.mat	5t213.2↔	Zat.rep.zl./epiphyzeolýzy:humerus diafýza:štandard.dlahou
5t19x.g↔	Otv.rep.luxácie:bedrový kĺb:iným osteos.mat	5t213.3↔	Zat.rep.zl./epiphyzeolýzy:humerus distál.:štandard.dlahou
5t19x.h↔	Otv.rep.luxácie:kolený kĺb:iným osteos.mat	5t213.4↔	Zat.rep.zl./epiphyzeolýzy:radius prox:štandard.dlahou
5t19x.j↔	Otv.rep.luxácie:prox.tibiofibulárny kĺb:iným osteos.mat	5t213.5↔	Zat.rep.zl./epiphyzeolýzy:radius diafýza:štandard.dlahou
5t19x.k↔	Otv.rep.luxácie:členkový kĺb horný:iným osteos.mat	5t213.6↔	Zat.rep.zl./epiphyzeolýzy:radius distál:štandard.dlahou
5t19x.m↔	Otv.rep.luxácie:členkový kĺb dolný:iným osteos.mat	5t213.7↔	Zat.rep.zl./epiphyzeolýzy:ulna proximálna:štandard.dlahou
5t19x.n↔	Otv.rep.luxácie:tarzálné kĺby:iným osteos.mat	5t213.8↔	Zat.rep.zl./epiphyzeolýzy:ulna diaf:štandard.dlahou
5t19x.p↔	Otv.rep.luxácie:tarzometatarzálné kĺby:iným osteos.mat	5t213.9↔	Zat.rep.zl./epiphyzeolýzy:ulna distálna:štandard.dlahou
5t19x.q↔	Otv.rep.luxácie:metatarzofalang.kĺb:iným osteos.mat	5t213.a↔	Zat.rep.zl./epiphyzeolýzy:karpálne k.:štandard.dlahou
5t19x.r↔	Otv.rep.luxácie:interfalangeálny kĺb nohy:iným osteos.mat	5t213.b↔	Zat.rep.zl./epiphyzeolýzy:metakarpálne k.:štandard.dlahou
5t19x.x	Otv.rep.luxácie:ostatné kĺby:iným osteos.mat	5t213.c↔	Zat.rep.zl./epiphyzeolýzy:falangi prstov ruky:štandard.dlahou
5t19z.0↔	Otv.rep.luxácie:humerglenoid.kĺb:rezorb.mat	5t213.d	Zat.rep.zl./epiphyzeolýzy:panva:štandard.dlahou
5t19z.1↔	Otv.rep.luxácie:akromioklavikulárny kĺb:rezorb.mat	5t213.e↔	Zat.rep.zl./epiphyzeolýzy:krčok steh.k.:štandard.dlahou
5t19z.2↔	Otv.rep.luxácie:torakoskop.kĺb:rezorb.mat	5t213.f↔	Zat.rep.zl./epiphyzeolýzy:femur prox:štandard.dlahou
5t19z.3↔	Otv.rep.luxácie:sternoklavikulárny kĺb:rezorb.mat	5t213.g↔	Zat.rep.zl./epiphyzeolýzy:femur diafyzárny:štandard.dlahou
5t19z.4↔	Otv.rep.luxácie:laktový kĺb:rezorb.mat	5t213.h↔	Zat.rep.zl./epiphyzeolýzy:femur distál.:štandard.dlahou
5t19z.5↔	Otv.rep.luxácie:prox.radioulnárny kĺb:rezorb.mat	5t213.j↔	Zat.rep.zl./epiphyzeolýzy:patela:štandard.dlahou
5t19z.6↔	Otv.rep.luxácie:dist.radioulnárny kĺb:rezorb.mat	5t213.k↔	Zat.rep.zl./epiphyzeolýzy:tibia proxim:štandard.dlahou
5t19z.8↔	Otv.rep.luxácie:radiokarpál.kĺb:rezorb.mat	5t213.m↔	Zat.rep.zl./epiphyzeolýzy:tibia diaf:štandard.dlahou
5t19z.9↔	Otv.rep.luxácie:ulnokarpálny kĺb:rezorb.mat	5t213.n↔	Zat.rep.zl./epiphyzeolýzy:tibia distál:štandard.dlahou
5t19z.a↔	Otv.rep.luxácie:karpálne kĺby:rezorb.mat	5t213.p↔	Zat.rep.zl./epiphyzeolýzy:fibula proximál:štandard.dlahou
5t19z.b↔	Otv.rep.luxácie:karpometakarpál.kĺb:rezorb.mat	5t213.q↔	Zat.rep.zl./epiphyzeolýzy:fibula diaf:štandard.dlahou
5t19z.c↔	Otv.rep.luxácie:metakarpofalangeálny kĺb:rezorb.mat	5t213.r↔	Zat.rep.zl./epiphyzeolýzy:fibula distál:štandard.dlahou
5t19z.d↔	Otv.rep.luxácie:interfalang.kĺb ruky:rezorb.mat	5t213.s↔	Zat.rep.zl./epiphyzeolýzy:talus:štandard.dlahou
5t19z.e↔	Otv.rep.luxácie:iliosakrálny kĺb:rezorb.mat	5t213.t↔	Zat.rep.zl./epiphyzeolýzy:kalkaneus:štandard.dlahou
5t19z.f	Otv.rep.luxácie:symfýza:rezorb.mat	5t213.u↔	Zat.rep.zl./epiphyzeolýzy:tarzálné k.:štandard.dlahou
5t19z.g↔	Otv.rep.luxácie:bedrový kĺb:rezorb.mat	5t213.v↔	Zat.rep.zl./epiphyzeolýzy:metatarzálné k.:štandard.dlahou
5t19z.h↔	Otv.rep.luxácie:kolený kĺb:rezorb.mat	5t213.w↔	Zat.rep.zl./epiphyzeolýzy:falangi prstov nohy:štandard.dlah
5t19z.j↔	Otv.rep.luxácie:prox.tibiofibulárny kĺb:rezorb.mat	5t213.x	Zat.rep.zl./epiphyzeolýzy:ostatné k.:štandard.dlahou
5t19z.k↔	Otv.rep.luxácie:členkový kĺb horný:rezorb.mat	5t213.z↔	Zat.rep.zl./epiphyzeolýzy:skapula:štandard.dlahou
5t19z.m↔	Otv.rep.luxácie:členkový kĺb dolný:rezorb.mat	5t214.0↔	Zat.rep.zl./epiphyzeolýzy:klavikula:drôt./serkláž
5t19z.n↔	Otv.rep.luxácie:tarzálné kĺby:rezorb.mat	5t214.1↔	Zat.rep.zl./epiphyzeolýzy:humerus prox.:drôt./serkláž
5t19z.p↔	Otv.rep.luxácie:tarzometatarzálné kĺby:rezorb.mat	5t214.2↔	Zat.rep.zl./epiphyzeolýzy:humerus diafýza:drôt./serkláž
5t19z.q↔	Otv.rep.luxácie:metatarzofalang.kĺb:rezorb.mat	5t214.3↔	Zat.rep.zl./epiphyzeolýzy:humerus distál.:drôt./serkláž
5t19z.r↔	Otv.rep.luxácie:interfalangeálny kĺb nohy:rezorb.mat	5t214.4↔	Zat.rep.zl./epiphyzeolýzy:radius prox.:drôt./serkláž
5t19z.x	Otv.rep.luxácie:ostatné kĺby:rezorb.mat	5t214.5↔	Zat.rep.zl./epiphyzeolýzy:radius diafýza:drôt./serkláž
5t211.0↔	Zat.rep.zl./epiphyzeolýzy:klavikula:skrutkou	5t214.6↔	Zat.rep.zl./epiphyzeolýzy:radius distál:drôt./serkláž
5t211.1↔	Zat.rep.zl./epiphyzeolýzy:humerus prox.:skrutkou	5t214.7↔	Zat.rep.zl./epiphyzeolýzy:ulna proximálna:drôt./serkláž
5t211.2↔	Zat.rep.zl./epiphyzeolýzy:humerus diafýza:skrutkou	5t214.8↔	Zat.rep.zl./epiphyzeolýzy:ulna diaf.:drôt./serkláž
5t211.3↔	Zat.rep.zl./epiphyzeolýzy:humerus distál.:skrutkou	5t214.9↔	Zat.rep.zl./epiphyzeolýzy:ulna distálna:drôt./serkláž
5t211.4↔	Zat.rep.zl./epiphyzeolýzy:radius prox.:skrutkou	5t214.a↔	Zat.rep.zl./epiphyzeolýzy:metakarpálne k.:drôt./serkláž
5t211.5↔	Zat.rep.zl./epiphyzeolýzy:radius diafýza:skrutkou	5t214.b↔	Zat.rep.zl./epiphyzeolýzy:falangi prstov ruky:drôt./serkláž
5t211.6↔	Zat.rep.zl./epiphyzeolýzy:radius distál:skrutkou	5t214.c↔	Zat.rep.zl./epiphyzeolýzy:panva:drôt./serkláž
5t211.7↔	Zat.rep.zl./epiphyzeolýzy:ulna proximálna:skrutkou	5t214.d	Zat.rep.zl./epiphyzeolýzy:křčok steh.k.:drôt./serkláž
5t211.8↔	Zat.rep.zl./epiphyzeolýzy:ulna diaf.:skrutkou	5t214.e↔	Zat.rep.zl./epiphyzeolýzy:femur prox.:drôt./serkláž
5t211.9↔	Zat.rep.zl./epiphyzeolýzy:ulna distálna:skrutkou	5t214.f↔	Zat.rep.zl./epiphyzeolýzy:femur diafyzárny:drôt./serkláž
5t211.a↔	Zat.rep.zl./epiphyzeolýzy:karpálne k.:skrutkou	5t214.g↔	Zat.rep.zl./epiphyzeolýzy:femur distál.:drôt./serkláž
5t211.b↔	Zat.rep.zl./epiphyzeolýzy:metakarpálne k.:skrutkou	5t214.h↔	Zat.rep.zl./epiphyzeolýzy:femur distál.:drôt./serkláž
5t211.c↔	Zat.rep.zl./epiphyzeolýzy:falangi prstov ruky:skrutkou	5t214.j↔	Zat.rep.zl./epiphyzeolýzy:patela:drôt./serkláž
5t211.d	Zat.rep.zl./epiphyzeolýzy:panva:skrutkou	5t214.k↔	Zat.rep.zl./epiphyzeolýzy:tibia proxim:drôt./serkláž
5t211.e↔	Zat.rep.zl./epiphyzeolýzy:krčok steh.k.:skrutkou	5t214.m↔	Zat.rep.zl./epiphyzeolýzy:tibia diaf:drôt./serkláž
5t211.f↔	Zat.rep.zl./epiphyzeolýzy:femur prox.:skrutkou	5t214.n↔	Zat.rep.zl./epiphyzeolýzy:tibia distál:drôt./serkláž
5t211.g↔	Zat.rep.zl./epiphyzeolýzy:femur diafyzárny:skrutkou	5t214.p↔	Zat.rep.zl./epiphyzeolýzy:fibula proximál:drôt./serkláž
5t211.h↔	Zat.rep.zl./epiphyzeolýzy:femur distál.:skrutkou	5t214.q↔	Zat.rep.zl./epiphyzeolýzy:fibula diaf:drôt./serkláž
5t211.j↔	Zat.rep.zl./epiphyzeolýzy:patela:skrutkou	5t214.r↔	Zat.rep.zl./epiphyzeolýzy:fibula distál:drôt./serkláž
5t211.k↔	Zat.rep.zl./epiphyzeolýzy:tibia proxim:skrutkou	5t214.s↔	Zat.rep.zl./epiphyzeolýzy:talus:drôt./serkláž
5t211.m↔	Zat.rep.zl./epiphyzeolýzy:tibia diaf:skrutkou	5t214.t↔	Zat.rep.zl./epiphyzeolýzy:kalkaneus:drôt./serkláž
5t211.n↔	Zat.rep.zl./epiphyzeolýzy:tibia distál:skrutkou	5t214.u↔	Zat.rep.zl./epiphyzeolýzy:tarzálné k.:drôt./serkláž
5t211.p↔	Zat.rep.zl./epiphyzeolýzy:fibula proximál:skrutkou	5t214.v↔	Zat.rep.zl./epiphyzeolýzy:metatarzálné k.:drôt./serkláž
5t211.q↔	Zat.rep.zl./epiphyzeolýzy:fibula diaf:skrutkou	5t214.w↔	Zat.rep.zl./epiphyzeolýzy:falangi prstov nohy:drôt./serkláž
5t211.r↔	Zat.rep.zl./epiphyzeolýzy:fibula distál:skrutkou	5t214.x	Zat.rep.zl./epiphyzeolýzy:ostatné k.:drôt./serkláž
5t211.s↔	Zat.rep.zl./epiphyzeolýzy:talus:skrutkou	5t214.z↔	Zat.rep.zl./epiphyzeolýzy:skapula:drôt./serkláž
5t211.t↔	Zat.rep.zl./epiphyzeolýzy:kalkaneus:skrutkou	5t215.1↔	Zat.rep.zl./epiphyzeolýzy:humerus prox:dyn.kompr.skr.v dl
5t211.u↔	Zat.rep.zl./epiphyzeolýzy:tarzálné k.:skrutkou	5t215.2↔	Zat.rep.zl./epiphyzeolýzy:humerus diaf:dyn.kompr.skr.v dl
5t211.v↔	Zat.rep.zl./epiphyzeolýzy:metatarzálné k.:skrutkou	5t215.e↔	Zat.rep.zl./epiphyzeolýzy:krčok steh.k:dyn.kompr.skr.v dl
5t211.w↔	Zat.rep.zl./epiphyzeolýzy:falangi prstov nohy:skrutkou	5t215.f↔	Zat.rep.zl./epiphyzeolýzy:femur prox:dyn.kompr.skr.v dl
5t211.x	Zat.rep.zl./epiphyzeolýzy:ostatné k.:skrutkou	5t215.g↔	Zat.rep.zl./epiphyzeol.:femur diaf:dyn.kompr.skr.v dl
5t211.z↔	Zat.rep.zl./epiphyzeolýzy:skapula:skrutkou	5t215.h↔	Zat.rep.zl./epiphyzeolýzy:femur dist:dyn.kompr.skr.v dl
5t213.0↔	Zat.rep.zl./epiphyzeolýzy:klavikula:štandard.dlahou	5t215.k↔	Zat.rep.zl./epiphyzeolýzy:tibia prox:dyn.kompr.skr.v dl
5t213.1↔	Zat.rep.zl./epiphyzeolýzy:humerus prox:štandard.dlahou	5t215.x	Zat.rep.zl./epiphyzeolýzy:ostatné k.:dyn.kompr.skr.v dl



5t21t.0↔	Zat.rep.zl./epiphyzeolýzy:klavikula: vonk.skelet.fix	5t21x.c↔	Zat.rep.zl./epiphyzeolýzy: falangy p.ruky: iným osteos.m.
5t21t.1↔	Zat.rep.zl./epiphyzeolýzy: humerus prox: vonk.skelet.fix	5t21x.d	Zat.rep.zl./epiphyzeolýzy: panva: iným osteos.m.
5t21t.2↔	Zat.rep.zl./epiphyzeolýzy: humerus diaf: vonk.skelet.fix	5t21x.e↔	Zat.rep.zl./epiphyzeolýzy: krčok steh.k.: iným osteos.m.
5t21t.3↔	Zat.rep.zl./epiphyzeolýzy: humerus dist: vonk.skelet.fix	5t21x.f↔	Zat.rep.zl./epiphyzeolýzy: femur prox: iným osteos.m.
5t21t.4↔	Zat.rep.zl./epiphyzeolýzy: radius prox: vonk.skelet.fix	5t21x.g↔	Zat.rep.zl./epiphyzeolýzy: femur diaf: iným osteos.m.
5t21t.5↔	Zat.rep.zl./epiphyzeolýzy: radius diaf: vonk.skelet.fix	5t21x.h↔	Zat.rep.zl./epiphyzeolýzy: femur dist: iným osteos.m.
5t21t.6↔	Zat.rep.zl./epiphyzeolýzy: radius dist: vonk.skelet.fix	5t21x.j↔	Zat.rep.zl./epiphyzeolýzy: patela: iným osteos.m.
5t21t.7↔	Zat.rep.zl./epiphyzeolýzy: ulna prox: vonk.skelet.fix	5t21x.k↔	Zat.rep.zl./epiphyzeolýzy: tibia prox: iným osteos.m.
5t21t.8↔	Zat.rep.zl./epiphyzeolýzy: ulna diaf: vonk.skelet.fixátor	5t21x.m↔	Zat.rep.zl./epiphyzeolýzy: tibia diaf: iným osteos.m.
5t21t.9↔	Zat.rep.zl./epiphyzeolýzy: ulna dist: vonk.skelet.fix	5t21x.n↔	Zat.rep.zl./epiphyzeolýzy: tibia dist: iným osteos.m.
5t21t.a↔	Zat.rep.zl./epiphyzeolýzy: karpálne k: vonk.skelet.fix	5t21x.p↔	Zat.rep.zl./epiphyzeolýzy: metatarzálné k: iným osteos.m.
5t21t.b↔	Zat.rep.zl./epiphyzeolýzy: metakarp.k: vonk.skelet.fix	5t21x.q↔	Zat.rep.zl./epiphyzeolýzy: fibula diaf: iným osteos.m.
5t21t.c↔	Zat.rep.zl./epiphyzeolýzy: falangy p.ruky: vonk.skelet.fix	5t21x.r↔	Zat.rep.zl./epiphyzeolýzy: fibula distál: iným osteos.m.
5t21t.d	Zat.rep.zl./epiphyzeolýzy: panva: vonk.skelet.fix	5t21x.s↔	Zat.rep.zl./epiphyzeolýzy: talus: iným osteos.m.
5t21t.e↔	Zat.rep.zl./epiphyzeolýzy: krčok steh.k.: vonk.skelet.fix	5t21x.t↔	Zat.rep.zl./epiphyzeolýzy: kalkaneus: iným osteos.m.
5t21t.f↔	Zat.rep.zl./epiphyzeolýzy: femur prox: vonk.skelet.fix	5t21x.u↔	Zat.rep.zl./epiphyzeolýzy: tarzálne k: iným osteos.m.
5t21t.g↔	Zat.rep.zl./epiphyzeolýzy: femur diaf: vonk.skelet.fix	5t21x.v↔	Zat.rep.zl./epiphyzeol: metatarzálné k: iným osteos.m.
5t21t.h↔	Zat.rep.zl./epiphyzeolýzy: femur dist: vonk.skelet.fix	5t21x.w↔	Zat.rep.zl./epiphyzeolýzy: falangy prst.nohy: iným osteos.m.
5t21t.j↔	Zat.rep.zl./epiphyzeolýzy: patela: vonk.skelet.fix	5t21x.x	Zat.rep.zl./epiphyzeolýzy: ostatné k: iným osteos.m.
5t21t.k↔	Zat.rep.zl./epiphyzeolýzy: tibia prox: vonk.skelet.fix	5t21x.z↔	Zat.rep.zl./epiphyzeolýzy: skapula: iným osteos.m.
5t21t.m↔	Zat.rep.zl./epiphyzeolýzy: tibia diaf: vonk.skelet.fix	5t21z.0↔	Zat.rep.zl./epiphyzeolýzy: klavikula: rezorb.mat
5t21t.n↔	Zat.rep.zl./epiphyzeolýzy: tibia dist: vonk.skelet.fix	5t21z.1↔	Zat.rep.zl./epiphyzeolýzy: humerus prox: rezorb.mat
5t21t.p↔	Zat.rep.zl./epiphyzeolýzy: fibula prox: vonk.skelet.fix	5t21z.2↔	Zat.rep.zl./epiphyzeolýzy: humerus diaf: rezorb.mat
5t21t.q↔	Zat.rep.zl./epiphyzeolýzy: fibula diaf: vonk.skelet.fix	5t21z.3↔	Zat.rep.zl./epiphyzeolýzy: humerus dist: rezorb.mat
5t21t.r↔	Zat.rep.zl./epiphyzeolýzy: fibula distál: vonk.skelet.fix	5t21z.4↔	Zat.rep.zl./epiphyzeolýzy: radius prox: rezorb.mat
5t21t.s↔	Zat.rep.zl./epiphyzeolýzy: talus: vonk.skelet.fix	5t21z.5↔	Zat.rep.zl./epiphyzeolýzy: radius diaf: rezorb.mat
5t21t.t↔	Zat.rep.zl./epiphyzeolýzy: kalkaneus: vonk.skelet.fix	5t21z.6↔	Zat.rep.zl./epiphyzeolýzy: radius dist: rezorb.mat
5t21t.u↔	Zat.rep.zl./epiphyzeolýzy: tarzálne k: vonk.skelet.fix	5t21z.7↔	Zat.rep.zl./epiphyzeolýzy: ulna prox: rezorb.mat
5t21t.v↔	Zat.rep.zl./epiphyzeol: metatarzálné k: vonk.skelet.fix	5t21z.8↔	Zat.rep.zl./epiphyzeolýzy: ulna diaf: rezorb.mat
5t21t.w↔	Zat.rep.zl./epiphyzeolýzy: falangy prst.nohy: vonk.skelet.fix	5t21z.9↔	Zat.rep.zl./epiphyzeolýzy: ulna dist: rezorb.mat
5t21t.x	Zat.rep.zl./epiphyzeolýzy: ostatné k: vonk.skelet.fix	5t21z.a↔	Zat.rep.zl./epiphyzeolýzy: karpálne k: rezorb.mat
5t21t.z↔	Zat.rep.zl./epiphyzeolýzy: skapula: vonk.skelet.fix	5t21z.b↔	Zat.rep.zl./epiphyzeolýzy: metakarp.k: rezorb.mat
5t21v.1↔	Zat.rep.zl./epiphlyz: hum.prox: kruh.vonkaj.fix	5t21z.c↔	Zat.rep.zl./epiphyzeolýzy: falangy p.ruky: rezorb.mat
5t21v.2↔	Zat.rep.zl./epiphlyz: hum.diaf.: kruh.vonkaj.fix	5t21z.d	Zat.rep.zl./epiphyzeolýzy: panva: rezorb.mat
5t21v.3↔	Zat.rep.zl./epiphlyz: hum.dis: kruh.vonkaj.fix	5t21z.e↔	Zat.rep.zl./epiphyzeolýzy: krčok steh.k.: rezorb.mat
5t21v.4↔	Zat.rep.zl./epiphlyz: rad.prx: kruh.vonkaj.fix	5t21z.f↔	Zat.rep.zl./epiphyzeolýzy: femur prox: rezorb.mat
5t21v.5↔	Zat.rep.zl./epiphlyz: rad.diaf: kruh.vonkaj.fix	5t21z.g↔	Zat.rep.zl./epiphyzeolýzy: femur diaf: rezorb.mat
5t21v.6↔	Zat.rep.zl./epiphlyz: rad.dis.: kruh.vonkaj.fixátor	5t21z.h↔	Zat.rep.zl./epiphyzeolýzy: femur dist: rezorb.mat
5t21v.7↔	Zat.rep.zl./epiphyzeolýzy: ulna prox.: kruh.vonkaj.fix	5t21z.j↔	Zat.rep.zl./epiphyzeolýzy: patela: rezorb.mat
5t21v.8↔	Zat.rep.zl./epiphyzeolýzy: ulna diaf: kruh.vonkaj.fix	5t21z.k↔	Zat.rep.zl./epiphyzeolýzy: tibia prox: rezorb.mat
5t21v.9↔	Zat.rep.zl./epiphyzeolýzy: ulna dist: kruh.vonkaj.fix	5t21z.m↔	Zat.rep.zl./epiphyzeolýzy: tibia diaf: rezorb.mat
5t21v.a↔	Zat.rep.zl./epiphyzeolýzy: karpálne k.kruh.vonkaj.fix	5t21z.n↔	Zat.rep.zl./epiphyzeolýzy: tibia dist: rezorb.mat
5t21v.b↔	Zat.rep.zl./epiphyzeolýzy: metakarp.k.: kruh.vonkaj.fix	5t21z.p↔	Zat.rep.zl./epiphyzeolýzy: fibula prox: rezorb.mat
5t21v.d	Zat.rep.zl./epiphyzeolýzy: panva: kruh.vonkaj.fix	5t21z.q↔	Zat.rep.zl./epiphyzeolýzy: fibula diaf: rezorb.mat
5t21v.f↔	Zat.rep.zl./epiphyzeolýzy: femur prox.: kruh.vonkaj.fix	5t21z.r↔	Zat.rep.zl./epiphyzeolýzy: fibula distál: rezorb.mat
5t21v.g↔	Zat.rep.zl./epiphyzeolýzy: femur diaf.: kruh.vonkaj.fix	5t21z.s↔	Zat.rep.zl./epiphyzeolýzy: talus: rezorb.mat
5t21v.h↔	Zat.rep.zl./epiphyzeolýzy: femur dist: kruh.vonkaj.fix	5t21z.t↔	Zat.rep.zl./epiphyzeolýzy: kalkaneus: rezorb.mat
5t21v.k↔	Zat.rep.zl./epiphyzeolýzy: tibia prox: kruh.vonkaj.fix	5t21z.u↔	Zat.rep.zl./epiphyzeolýzy: tarzálne k: rezorb.mat
5t21v.m↔	Zat.rep.zl./epiphlyz: tib.diaf: kruh.vonkaj.fix	5t21z.v↔	Zat.rep.zl./epiphyzeol: metatarzálné k: rezorb.mat
5t21v.n↔	Zat.rep.zl./epiphlyz: tib.dist: kruh.vonkaj.fix	5t21z.w↔	Zat.rep.zl./epiphyzeolýzy: falangy prst.nohy: rezorb.mat
5t21v.p↔	Zat.rep.zl./epiphlyz: fib.prx: kruh.vonkaj.fix	5t21z.x	Zat.rep.zl./epiphyzeolýzy: ostatné k: rezorb.mat
5t21v.q↔	Zat.rep.zl./epiphlyz: fib.diaf: kruh.vonkaj.fix	5t21z.z↔	Zat.rep.zl./epiphyzeolýzy: skapula: rezorb.mat
5t21v.r↔	Zat.rep.zl./epiphlyz: fib.dist: kruh.vonkaj.fix	5t221.e↔	Zat.rep.luxácie.iliosakrálny kĺb: skrutkou
5t21v.s↔	Zat.rep.zl./epiphyzeolýzy: talus: kruh.vonkaj.fix	5t221.k↔	Zat.rep.luxácie: členkový kĺb: horný: skrutkou
5t21v.t↔	Zat.rep.zl./epiphyzeolýzy: kalkaneus: kruh.vonkaj.fix	5t221.n↔	Zat.rep.luxácie: tarzálne kĺby: skrutkou
5t21v.u↔	Zat.rep.zl./epiphyzeolýzy: tarzálne k.: kruh.vonkaj.fix	5t221.p↔	Zat.rep.luxácie: tarzometatarzálné kĺby: skrutkou
5t21v.v↔	Zat.rep.zl./epiphyzeolýzy: metatarz.k: kruh.vonkaj.fix	5t221.q↔	Zat.rep.luxácie: metatarzofalang.kĺb: skrutkou
5t21v.x	Zat.rep.zl./epiphyzeolýzy: ostatné k.: kr.vonk.fix.	5t221.r↔	Zat.rep.luxácie: interfalang.kĺb nohy: skrutkou
5t21x.0↔	Zat.rep.zl./epiphyzeolýzy: klavikula: iným osteos.m.	5t224.e↔	Zat.rep.luxácie.iliosakrálny kĺb: drôt/serkláž
5t21x.1↔	Zat.rep.zl./epiphyzeolýzy: humerus prox: iným osteos.m.	5t224.h↔	Zat.rep.luxácie: kolen.kĺb: drôt/serkláž
5t21x.2↔	Zat.rep.zl./epiphyzeolýzy: humerus diaf: iným osteos.m.	5t224.j↔	Zat.rep.luxácie: prox.tibiofibulárny kĺb: drôt/serkláž
5t21x.3↔	Zat.rep.zl./epiphyzeolýzy: humerus dist: iným osteos.m.	5t224.k↔	Zat.rep.luxácie: členkový kĺb horný: drôt/serkláž
5t21x.4↔	Zat.rep.zl./epiphyzeolýzy: radius prox: iným osteos.m.	5t224.n↔	Zat.rep.luxácie: tarzálne kĺby: drôt/serkláž
5t21x.5↔	Zat.rep.zl./epiphyzeolýzy: radius diaf: iným osteos.m.	5t224.p↔	Zat.rep.luxácie: tarzometatarzálné kĺby: drôt/serkláž
5t21x.6↔	Zat.rep.zl./epiphyzeolýzy: radius dist: iným osteos.m.	5t224.q↔	Zat.rep.luxácie: metatarzofalang.kĺb: drôt/serkláž
5t21x.7↔	Zat.rep.zl./epiphyzeolýzy: ulna prox: iným osteos.m.	5t224.r↔	Zat.rep.luxácie: interfalang.kĺb nohy: drôt/serkláž
5t21x.8↔	Zat.rep.zl./epiphyzeolýzy: ulna diaf: iným osteos.m.	5t229.h↔	Zat.rep.luxácie: kolen.kĺb: transfix.klin
5t21x.9↔	Zat.rep.zl./epiphyzeolýzy: ulna dist: iným osteos.m.	5t229.k↔	Zat.rep.luxácie: členkový kĺb horný: transfix.klin
5t21x.a↔	Zat.rep.zl./epiphyzeolýzy: karpálne k: iným osteos.m.	5t22a.h↔	Zat.rep.luxácie: kolen.kĺb: intramedulár.klin
5t21x.b↔	Zat.rep.zl./epiphyzeolýzy: metakarp.k: iným osteos.m.	5t22a.j↔	Zat.rep.luxácie: prox.tibiofibulárny kĺb: intramedulár.klin

5t22a.k↔	Zat.rep.luxácie:členkový kĺb horný:intradulár.klin	5t301.j↔	O.ch.aseptická preplach.drenáž:prx.tibfib.kĺb
5t22a.n↔	Zat.rep.luxácie:tarzálne kĺby:intradulár.klin	5t301.k↔	O.ch.aseptická preplach.drenáž:členk.kĺb h.
5t22a.p↔	Zat.rep.luxácie:tarzometatarzálne kĺby:intradulár.klin	5t301.m↔	O.ch.aseptická preplach.drenáž:členk.kĺb d.
5t22a.q↔	Zat.rep.luxácie:metatarzofalang.kĺb:intradulár.klin	5t301.n↔	O.ch.aseptická preplach.drenáž:tarzálne kĺby
5t22a.r↔	Zat.rep.luxácie:interfalang.kĺb nohy:intradulár.klin	5t301.p↔	O.ch.aseptická preplach.drenáž:trzmt.kĺby
5t22d.h↔	Zat.repozičia luxácie:kolen.kĺb:skobou	5t301.q↔	O.ch.aseptická preplach.drenáž:mttrzfal.kĺb
5t22d.j↔	Zat.rep.luxácie:prox.tibiofibul.kĺb:skobou	5t301.r↔	O.ch.aseptická preplach.drenáž:intrfal.kĺb n.
5t22d.k↔	Zat.rep.luxácie:členkový kĺb horný:skobou	5t301.x	Otv.chir.asept.preplachová drenáž:ost.kĺby
5t22d.n↔	Zat.rep.luxácie:tarzálne kĺby:skobou	5t302.0↔	Otv.ch.sept.preplach.drenáž:humerglenoid.kĺb
5t22d.p↔	Zat.rep.luxácie:tarzometatarzálne kĺby:skobou	5t302.1↔	O.ch.septická preplach.drenáž:akrklav.kĺb
5t22d.q↔	Zat.rep.luxácie:metatarzofalang.kĺb:skobou	5t302.2↔	O.ch.septická preplach.drenáž:torakoskop.kĺb
5t22t.e↔	Zat.rep.luxácie:iliosakrálny kĺb:vonk.skelet.fix	5t302.3↔	O.ch.septická preplach.drenáž:sternkl.kĺb
5t22t.h↔	Zat.rep.luxácie:kolen.kĺb:vonk.skelet.fix	5t302.4↔	O.ch.septická preplach.drenáž:lakt'ový kĺb
5t22t.j↔	Zat.rep.luxácie:prox.tibiofibulárny kĺb:vonk.skelet.fix	5t302.5↔	O.ch.septická preplach.drenáž:prx.raduln.kĺb
5t22t.k↔	Zat.rep.luxácie:členkový kĺb horný:vonk.skelet.fix	5t302.6↔	O.ch.septická preplach.drenáž:dis.raduln.kĺb
5t22t.n↔	Zat.rep.luxácie:tarzálne kĺby:vonk.skelet.fix	5t302.8↔	O.ch.septická preplach.drenáž:radiokarpálny kĺb
5t22t.p↔	Zat.rep.luxácie:tarzometatarzálne kĺby:vonk.skelet.fix	5t302.9↔	O.ch.septická preplach.drenáž:ulnokarpálny kĺb
5t22t.q↔	Zat.rep.luxácie:metatarzofalang.kĺb:vonk.skelet.fix	5t302.e↔	O.ch.septická preplach.drenáž:iliosakrálny kĺb
5t22t.r↔	Zat.rep.luxácie:interfalang.kĺb nohy:vonk.skelet.fix	5t302.f	Otv.chir.sept.preplach.drenáž:symfýza
5t22x.e↔	Zat.rep.luxácie:iliosakrálny kĺb:iným osteos.mat	5t302.g↔	O.ch.septická preplach.drenáž:bedr.kĺb
5t22x.h↔	Zat.rep.luxácie:kolen.kĺb:iným osteos.mat	5t302.h↔	O.ch.septická preplach.drenáž:kolen.kĺb
5t22x.j↔	Zat.rep.luxácie:prox.tibiofibulárny kĺb:iným osteos.mat	5t302.j↔	O.ch.septická preplach.drenáž:prx.tibfib.kĺb
5t22x.k↔	Zat.rep.luxácie:členkový kĺb horný:iným osteos.mat	5t302.k↔	O.ch.septická preplach.drenáž:členk.kĺb h.
5t22x.n↔	Zat.rep.luxácie:tarzálne kĺby:iným osteos.mat	5t302.m↔	O.ch.septická preplach.drenáž:členk.kĺb d.
5t22x.p↔	Zat.rep.luxácie:tarzometatarzálne kĺby:iným osteos.mat	5t302.n↔	O.ch.septická preplach.drenáž:tarzálne kĺby
5t22x.q↔	Zat.rep.luxácie:metatarzofalang.kĺb:iným osteos.mat	5t302.p↔	O.ch.septická preplach.drenáž:trzmt.kĺby
5t22x.r↔	Zat.rep.luxácie:interfalang.kĺb nohy:iným osteos.mat	5t302.q↔	O.ch.septická preplach.drenáž:mttrzfal.kĺb
5t22z.e↔	Zat.rep.luxácie:iliosakrálny kĺb:rezorb.mat	5t302.r↔	O.ch.septická preplach.drenáž:intrfal.kĺb n.
5t22z.h↔	Zat.rep.luxácie:kolen.kĺb:rezorb.mat	5t302.x	Otv.chir.sept.preplachová drenáž:kľbu:ost.kĺby
5t22z.j↔	Zat.rep.luxácie:prox.tibiofibulárny kĺb:rezorb.mat	5t303.0↔	O.ch.debridement:humerglenoidálny kĺb
5t22z.k↔	Zat.rep.luxácie:členkový kĺb horný:rezorb.mat	5t303.1↔	O.ch.debridement:akromioklavikulárny kĺb
5t22z.m↔	Zat.rep.luxácie:členkový kĺb dolný:rezorb.mat	5t303.2↔	O.ch.debridement:torakoskopulárny kĺb
5t22z.n↔	Zat.rep.luxácie:tarzálne kĺby:rezorb.mat	5t303.3↔	O.ch.debridement:sternoklavikulárny kĺb
5t22z.p↔	Zat.rep.luxácie:tarzometatarzálne kĺby:rezorb.mat	5t303.4↔	Otv.chir.debridement:lakt'ový kĺb
5t22z.q↔	Zat.rep.luxácie:metatarzofalang.kĺb:rezorb.mat	5t303.5↔	O.ch.debridement:prox.radiulnárny kĺb
5t22z.r↔	Zat.rep.luxácie:interfalang.kĺb nohy:rezorb.mat	5t303.6↔	O.ch.debridement:dist.radiulnárny kĺb
5t300.0↔	Otv.chir.artrotómia,kapsulotómia:humerglenoid.kĺb	5t303.8↔	O.ch.debridement:radiokarpálny kĺb
5t300.1↔	O.ch.artrotómia,kapsulotómia:akromioklav.kĺb	5t303.9↔	O.ch.debridement:ulnokarpálny kĺb
5t300.2↔	O.ch.artrotóm.kapsulotómia:torakoskop.kĺb	5t303.e↔	O.ch.debridement:iliosakrálny kĺb
5t300.3↔	O.ch.artrotómia,kapsulotómia:sternoklavikul.kĺb	5t303.f	Otv.chir.debridement:symfýza
5t300.4↔	O.ch.artrotómia,kapsulotómia:lakt'ový kĺb	5t303.g↔	O.ch.debridement:bedrový kĺb
5t300.5↔	O.ch.artrotómia,kapsulotómia:prox.raduln.kĺb	5t303.h↔	O.ch.debridement:kolenný kĺb
5t300.6↔	O.ch.artrotómia,kapsulotómia:dis.raduln.kĺb	5t303.j↔	O.ch.debridement:prox.tibiofibulárny kĺb
5t300.8↔	O.ch.artrotómia,kapsulotómia:radiokarpálny kĺb	5t303.k↔	O.ch.debridement:členkový kĺb horný
5t300.9↔	O.ch.artrotómia,kapsulotómia:ulnokarpálny kĺb	5t303.m↔	O.ch.debridement:členkový kĺb dolný
5t300.e↔	O.ch.artrotómia,kapsulotómia:iliosakrálny kĺb	5t303.n↔	O.ch.debridement:tarzálne kĺby
5t300.f	O.ch.artrotómia,kapsulotómia:symfýza	5t303.p↔	O.ch.debridement:tarzometatarzálne kĺby
5t300.g↔	O.ch.artrotómia,kapsulotómia:bedr.kĺb	5t303.q↔	O.ch.debridement:metatarzofalang.kl.
5t300.h↔	O.ch.artrotómia,kapsulotómia:kolen.kĺb	5t303.r↔	O.ch.debridement:interfalangeálny kĺb n.
5t300.j↔	O.ch.artrotómia,kapsulotómia:prox.tibfib.kĺb	5t303.x	O.ch.debridement:ostatné kĺby
5t300.k↔	O.ch.artrotómia,kapsulotómia:členk.kĺb h.	5t304.0↔	Otv.ch.parc.synovektómia:humerglenoid.kĺb
5t300.m↔	O.ch.artrotómia,kapsulotómia:členk.kĺb d.	5t304.1↔	O.ch.parcial.synovektómia:akromioklavikul.kĺb
5t300.n↔	O.ch.artrotómia,kapsulotómia:tarzálne kĺby	5t304.2↔	O.ch.parcial.synovektómia:torakoskopulár.kĺb
5t300.p↔	O.ch.artrotómia,kapsulotómia:tarzometatarz.kĺby	5t304.3↔	O.ch.parcial.synovektómia:sternoklavikul.kĺb
5t300.q↔	O.ch.artrotómia,kapsulotómia:metatarzofal.kĺb	5t304.4↔	Otv.ch.parcialna synovektómia:lakt'ový kĺb
5t300.r↔	O.ch.artrotómia,kapsulotómia:interfalang.kĺb n.	5t304.5↔	O.ch.parcial.synovektómia:prox.radiulnár.kĺb
5t300.x	O.ch.artrotómia,kapsulotómia:ostatné kĺby	5t304.6↔	O.ch.parcial.synovektómia:dist.radiulnár.kĺb
5t301.0↔	Otv.ch.asept.preplach.drenáž:humerglenoid.kĺb	5t304.8↔	O.ch.parcial.synovektómia:radiokarpálny kĺb
5t301.1↔	O.ch.aseptická preplach.drenáž:akromioklav.kĺb	5t304.9↔	O.ch.parcial.synovektómia:ulnokarpálny kĺb
5t301.2↔	O.ch.aseptická preplach.drenáž:torakoskop.kĺb	5t304.e↔	O.ch.parcial.synovektómia:iliosakrálny kĺb
5t301.3↔	O.ch.aseptická preplach.drenáž:sternkl.kĺb	5t304.f	Otv.chir.parc.synovektómia:symfýza
5t301.4↔	O.ch.aseptická preplach.drenáž:lakt'ový kĺb	5t304.g↔	O.ch.parcial.synovektómia:bedr.kĺb
5t301.5↔	O.ch.aseptická preplach.drenáž:prx.raduln.kĺb	5t304.h↔	O.ch.parcial.synovektómia:kolen.kĺb
5t301.6↔	O.ch.aseptická preplach.drenáž:dis.raduln.kĺb	5t304.j↔	O.ch.parcial.synovektómia:prx.tibfib.kĺb
5t301.8↔	O.ch.aseptická preplach.drenáž:radiokarpálny kĺb	5t304.k↔	O.ch.parcial.synovektómia:členk.kĺb h.
5t301.9↔	O.ch.aseptická preplach.drenáž:ulnokarpálny kĺb	5t304.m↔	O.ch.parcial.synovektómia:členk.kĺb d.
5t301.e↔	O.ch.aseptická preplach.drenáž:iliosakrálny kĺb	5t304.n↔	Otv.ch.parcial.synovektómia:tarzálne kĺby
5t301.f	Otv.chir.asept.preplach.drenáž:symfýza	5t304.p↔	O.ch.parcial.synovektómia:tarzometatarz.kĺby
5t301.g↔	O.ch.aseptická preplach.drenáž:bedr.kĺb	5t304.q↔	O.ch.parcial.synovektómia:metatarzofalang.kl.
5t301.h↔	O.ch.aseptická preplach.drenáž:kolen.kĺb	5t304.r↔	O.ch.parcial.synovektómia:interfalang.kĺb n.

5f304.x	Otv.chir.parciálna synovektómia:ostatné kĺby	5f308.8↔	O.ch.odstránenie voľných telies:radiokarpálny kĺb
5f305.0↔	Otv.chir.totálna synovektómia:humerglenoid.kĺb	5f308.9↔	O.ch.odstránenie voľných telies:ulnokarpálny kĺb
5f305.1↔	O.ch.totálna synovektómia:akromioklavikul.kĺb	5f308.e↔	O.ch.odstránenie voľných telies:iliosakrálny kĺb
5f305.2↔	O.ch.totálna synovektómia:torakoskopulár.kí	5f308.f	Otv.chir.odstr.voľných telies:symfýza
5f305.3↔	O.ch.totálna synovektómia:sternoklavikul.kĺb	5f308.g↔	O.ch.odstránenie voľných telies:bedr.kĺb
5f305.4↔	O.ch.totálna synovektómia:lakt'ový kĺb	5f308.h↔	O.ch.odstránenie voľných telies:kolen.kĺb
5f305.5↔	O.ch.totálna synovektómia:prox.radioulnár.kĺb	5f308.j↔	O.ch.odstránenie voľných telies:prox.tibiofibulárny kĺb
5f305.6↔	O.ch.totálna synovektómia:dist.radioulnár.kĺb	5f308.k↔	O.ch.odstránenie voľných telies:členk.kĺb h.
5f305.8↔	O.ch.totálna synovektómia:radiokarpálny kĺb	5f308.m↔	O.ch.odstránenie voľných telies:členk.kĺb d.
5f305.9↔	O.ch.totálna synovektómia:ulnokarpálny kĺb	5f308.n↔	O.ch.odstránenie voľných telies:tarzálné kĺby
5f305.e↔	O.ch.totálna synovektómia:iliosakrálny kĺb	5f308.p↔	O.ch.odstránenie voľných telies:tarzometatarz.kĺby
5f305.f	O.ch.totálna synovektómia:symfýza	5f308.q↔	O.ch.odstránenie voľných telies:metatarzofalang.kí.
5f305.g↔	O.ch.totálna synovektómia:bedrový kĺb	5f308.r↔	O.ch.odstránenie voľných telies:interfalang.kĺb n.
5f305.h↔	O.ch.totálna synovektómia:kolenný kĺb	5f308.x	O.ch.odstránenie voľných telies:ostatné kĺby
5f305.j↔	O.ch.totálna synovektómia:prx.tibfib.kĺb	5f309.0↔	Otv.ch.extirp.cysty(Baker.cysta):humero gl.kĺb
5f305.k↔	O.ch.totálna synovektómia:členk.kĺb h.	5f309.1↔	O.ch.extirpácia cysty(Baker.cysta):akromioklavikul.kĺb
5f305.m↔	O.ch.totálna synovektómia:členk.kĺb d.	5f309.2↔	O.ch.extirpácia cysty(Baker.cysta):torakoskopulár.kĺb
5f305.n↔	O.ch.totálna synovektómia:tarzálné kĺby	5f309.3↔	O.ch.extirpácia cysty(Baker.cysta):sternoklavik.kĺb
5f305.p↔	O.ch.totálna synovektómia:tarzometatarz.kĺby	5f309.4↔	O.ch.extirpácia cysty(Baker.cysta):lakt'ový kĺb
5f305.q↔	O.ch.totálna synovektómia:metatarzofalang.kí.	5f309.5↔	O.ch.extirpácia cysty(Baker.cysta):prox.radioulnár.kĺb
5f305.r↔	O.ch.totálna synovektómia:interfalang.kĺb n.	5f309.6↔	O.ch.extirpácia cysty(Baker.cysta):dist.radioulnár.kĺb
5f305.x	O.ch.totálna synovektómia:ostatné kĺby	5f309.8↔	O.ch.extirpácia cysty(Baker.cysta):radiokarpál.kĺb
5f306.0↔	O.ch.mobilizácia kĺbu(artrolýza):humerglen.kĺb	5f309.9↔	O.ch.extirpácia cysty(Baker.cysta):ulnokarpálny kĺb
5f306.1↔	O.ch.mobilizácia kĺbu(artrolýza):akromioklav.kĺb	5f309.e↔	O.ch.extirpácia cysty(Baker.cysta):iliosakrálny kĺb
5f306.2↔	O.ch.mobilizácia kĺbu(artrolýza):torakoskop.kĺb	5f309.f	Otv.ch.extirp.cysty(Baker.cysta):symfýza
5f306.3↔	O.ch.mobilizácia kĺbu(artrolýza):sternoklav.kĺb	5f309.g↔	O.ch.extirpácia cysty(Baker.cysta):bedr.kĺb
5f306.4↔	O.ch.mobilizácia kĺbu(artrolýza):lakt'ový kĺb	5f309.h↔	O.ch.extirpácia cysty(Baker.cysta):kolen.kĺb
5f306.5↔	O.ch.mobilizácia kĺbu(artrolýza):prx.raduln.kĺb	5f309.j↔	O.ch.extirpácia cysty(Baker.cysta):prox.tibiofibulárny kĺb
5f306.6↔	O.ch.mobilizácia kĺbu(artrolýza):dis.raduln.kĺb	5f309.k↔	O.ch.extirpácia cysty(Baker.cysta):členk.kĺb h.
5f306.8↔	O.ch.mobilizácia kĺbu(artrolýza):radiokarp.kĺb	5f309.m↔	O.ch.extirpácia cysty(Baker.cysta):členk.kĺb d.
5f306.9↔	O.ch.mobilizácia kĺbu(artrolýza):ulnokarp.kĺb	5f309.n↔	O.ch.extirpácia cysty(Baker.cysta):tarzálné kĺby
5f306.e↔	O.ch.mobilizácia kĺbu(artrolýza):ilios.kĺb	5f309.p↔	O.ch.extirpácia cysty(Baker.cysta):tarzometatarz.kĺby
5f306.g↔	O.ch.mobilizácia kĺbu(artrolýza):bedr.kĺb	5f309.q↔	O.ch.extirpácia cysty(Baker.cysta):metatarzofalang.kí.
5f306.h↔	O.ch.mobilizácia kĺbu(artrolýza):kolen.kĺb	5f309.r↔	O.ch.extirpácia cysty(Baker.cysta):interfalang.kĺb n.
5f306.j↔	O.ch.mobilizácia kĺbu(artrolýza):prx.tibfib.kĺb	5f309.x	O.ch.extirpácia cysty(Baker.cysta):ostatné kĺby
5f306.k↔	O.ch.mobilizácia kĺbu(artrolýza):členk.kĺb h.	5f30a.0↔	Otv.ch.vlož.nosiča lieku:humerglenoidálny kĺb
5f306.m↔	O.ch.mobilizácia kĺbu(artrolýza)členk.kĺb d.	5f30a.1↔	O.ch.vloženie nosiča lieku:akromioklavikul.kĺb
5f306.n↔	O.ch.mobilizácia kĺbu(artrolýza):tarzálné kĺby	5f30a.2↔	O.ch.vloženie nosiča lieku:torakoskopulárny kĺb
5f306.p↔	O.ch.mobilizácia kĺbu(artrolýza):tarzomet.kĺby	5f30a.3↔	O.ch.vloženie nosiča lieku:sternoklavikulárny kĺb
5f306.q↔	O.ch.mobilizácia kĺbu(artrolýza):metatarzofal.kĺby	5f30a.4↔	Otv.chir.vloženie nosiča lieku:lakt'ový kĺb
5f306.r↔	O.ch.mobilizácia kĺbu(artrolýza):interfalang.kĺb nohy	5f30a.5↔	O.ch.vloženie nosiča lieku:prox.radioulnárny kĺb
5f306.x	O.ch.mobilizácia kĺbu(artrolýza)ostatné kĺby	5f30a.6↔	O.ch.vloženie nosiča lieku:dist.radioulnárny kĺb
5f307.0↔	O.ch.odstr.periartikulár.osifikácií:humerglen.kĺb	5f30a.8↔	O.ch.vloženie nosiča lieku:radiokarpálny kĺb
5f307.1↔	O.ch.odstr.periartikulár.osifikácií:akromioklavikul.kĺb	5f30a.9↔	O.ch.vloženie nosiča lieku:ulnokarpálny kĺb
5f307.2↔	O.ch.odstr.periartikulár.osifikácií:torakoskopulár.kĺb	5f30a.e↔	O.ch.vlož.nosiča lieku:iliosakrálny kĺb
5f307.3↔	O.ch.odstr.periartik.osifikácií:sternoklavikul.kĺb	5f30a.f	O.ch.vloženie nosiča lieku:symfýza
5f307.4↔	Otv.chir.odstr.periartikulár.osifikácií:lakt'ový kĺb	5f30a.g↔	O.ch.vloženie nosiča lieku:lakt'ový kĺb
5f307.5↔	O.ch.odstr.periartikulár.osifikácií:prox.radioulnár.kĺb	5f30a.h↔	O.ch.vloženie nosiča lieku:kolenný kĺb
5f307.6↔	O.ch.odstr.periartikulár.osifikácií:dist.radioulnár.kĺb	5f30a.j↔	O.ch.vloženie nosiča lieku:prox.tibiofibulárny kĺb
5f307.8↔	O.ch.odstr.periartikulár.osifikácií:radiokarp.kĺb	5f30a.k↔	O.ch.vloženie nosiča lieku:členkový kĺb horný
5f307.9↔	O.ch.odstr.periartikulár.osifikácií:ulnokarpál.kĺb	5f30a.m↔	O.ch.vlož.nosiča lieku:členkový kĺb dolný
5f307.e↔	O.ch.odstr.periartikulár.osifikácií:iliosakrál.kĺb	5f30a.n↔	O.ch.vloženie nosiča lieku:tarzálné kĺby
5f307.f	O.ch.odstr.periartikulár.osifikácií:symfýza	5f30a.p↔	O.ch.vloženie nosiča lieku:tarzometatarzálné kĺby
5f307.g↔	O.ch.odstr.periartikulár.osifikácií:bedr.kĺb	5f30a.q↔	O.ch.vloženie nosiča lieku:metatarzofalang.kí.
5f307.h↔	O.ch.odstr.periartikulár.osifikácií:kolen.kĺb	5f30a.r↔	O.ch.vloženie nosiča lieku:interfalang.kĺb n.
5f307.j↔	O.ch.odstr.periartik.osifikácií:prox.tibiofibulár.kĺb	5f30a.x	O.ch.vloženie nosiča lieku:ostatné kĺby
5f307.k↔	O.ch.odstr.periartikulár.osifikácií:členk.kĺb h.	5f30b.0↔	Otv.ch.odstr.nosiča lieku:humerglenoid.kĺb
5f307.m↔	O.ch.odstr.periartikulár.osifikácií:členk.kĺb d.	5f30b.1↔	O.ch.odstránenie nosiča lieku:akromioklavikul.kĺb
5f307.n↔	O.ch.odstr.periartikulár.osifikácií:tarzálné kĺby	5f30b.2↔	O.ch.odstránenie nosiča lieku:torakoskopulár.kí
5f307.p↔	O.ch.odstr.periartik.osifikácií:tarzometatarz.kĺby	5f30b.3↔	O.ch.odstránenie nosiča lieku:sternoklavikul.kĺb
5f307.q↔	O.ch.odstr.periartikul.osifikácií:metatarzofalang.kí.	5f30b.4↔	O.ch.odstránenie nosiča lieku:lakt'ový kĺb
5f307.r↔	O.ch.odstr.periartik.osifikácií:interfalang.kĺb nohy	5f30b.5↔	O.ch.odstránenie nosiča lieku:prox.radioulnár.kĺb
5f307.x	O.ch.odstr.periartikulár.osifikácií:ostatné kĺby	5f30b.6↔	O.ch.odstránenie nosiča lieku:dist.radioulnár.kĺb
5f308.0↔	Otv.chir.odstr.vof.telies z kĺbu:humerglenoid.kĺb	5f30b.8↔	O.ch.odstránenie nosiča lieku:radiokarpálny kĺb
5f308.1↔	O.ch.odstránenie voľných telies:akromioklavikul.kĺb	5f30b.9↔	O.ch.odstránenie nosiča lieku:ulnokarpálny kĺb
5f308.2↔	O.ch.odstránenie voľných telies:torakoskopulár.kí	5f30b.e↔	O.ch.odstránenie nosiča lieku:iliosakrálny kĺb
5f308.3↔	O.ch.odstránenie voľných telies:sternoklavikul.kĺb	5f30b.f	O.ch.odstránenie nosiča lieku:symfýza
5f308.4↔	Otv.chir.odstr.voľných telies:lakt'ový kĺb	5f30b.g↔	O.ch.odstránenie nosiča lieku:bedrový kĺb
5f308.5↔	O.ch.odstránenie voľných telies:prox.radioulnár.kĺb	5f30b.h↔	O.ch.odstránenie nosiča lieku:kolenný kĺb
5f308.6↔	O.ch.odstránenie voľných telies:dist.radioulnár.kĺb	5f30b.j↔	O.ch.odstránenie nosiča lieku:prox.tibiofibulár.kĺb

5t30b.k↔	O.ch.odstránenie nosiča lieku:členk.kĺb h.	5t311.0↔	Otv.chir.refix.osteochondrál.fragmentu:humero.gl.kĺb
5t30b.m↔	O.ch.odstránenie nosiča lieku:členk.kĺb d.	5t311.4↔	O.ch.refixácia osteochondrál.fragmentu:lakt'.kĺb
5t30b.n↔	O.ch.odstránenie nosiča lieku:tarzálné kĺby	5t311.5↔	O.ch.refixácia osteochondrál.fragmentu:prox.radiou.kĺb
5t30b.p↔	O.ch.odstránenie nosiča lieku:tarzometatarz.kĺby	5t311.6↔	O.ch.refixácia osteochondrál.fragmentu:dist.radiou.kĺb
5t30b.q↔	O.ch.odstránenie nosiča lieku:metatarzofalang.kĺ.	5t311.7↔	O.ch.refixácia osteochondrál.fragmentu:kĺb ruky b.n.
5t30b.r↔	O.ch.odstránenie nosiča lieku:interfalang.kĺb n.	5t311.8↔	O.ch.refixácia osteochondrál.fragmentu:adiokarp.kĺb
5t30b.x	Otv.ch.O.ch.odstránenie nosiča lieku:ostat.kĺby	5t311.9↔	O.ch.refixácia osteochondrál.fragmentu:ulnokarp.kĺb
5t30c.0↔	O.ch.odstr.častí a zvyškov väzov:humero.glenoid.kĺb	5t311.e↔	O.ch.refixácia osteochondrál.fragmentu:iliosakr.kĺb
5t30c.1↔	O.ch.odstr.častí a zvyškov väzov:akromioklavik.kĺb	5t311.f	O.ch.refixácia osteochondrál.fragmentu:symfýza
5t30c.2↔	O.ch.odstr.častí a zvyškov väzov:torakoskopulár.kĺ.	5t311.g↔	O.ch.refixácia osteochondrál.fragmentu:bedr.kĺb
5t30c.3↔	O.ch.odstr.častí a zvyškov väzov:sternoklavikul.kĺb	5t311.h↔	O.ch.refixácia osteochondrál.fragmentu:kolen.kĺb
5t30c.4↔	Otv.ch.odstr.častí a zvyškov väzov:lakt'ový kĺb	5t311.j↔	O.ch.refixácia osteochondrál.fragmentu:prox.tibiofib.kĺb
5t30c.5↔	O.ch.odstr.častí a zvyškov väzov:prox.radiouln.kĺb	5t311.k↔	O.ch.refixácia osteochondrál.fragmentu:členk.kĺb h.
5t30c.6↔	O.ch.odstr.častí a zvyškov väzov:dist.radiouln.kĺb	5t311.m↔	O.ch.refixácia osteochondrál.fragmentu:členk.kĺb d.
5t30c.8↔	O.ch.odstr.častí a zvyškov väzov:radiokarpálny kĺb	5t311.n↔	O.ch.refixácia osteochondrál.fragmentu:tarzál.kĺby
5t30c.9↔	O.ch.odstr.častí a zvyškov väzov:ulnokarpálny kĺb	5t311.p↔	O.ch.refixácia osteochondrál.fragmentu:tarzometat.kĺby
5t30c.e↔	O.ch.odstr.častí a zvyškov väzov:iliosakrálny kĺb	5t311.q↔	O.ch.refixácia osteochondrál.fragmentu:metatarzof.kĺb
5t30c.f	O.ch.odstr.častí a zvyškov väzov:symfýza	5t311.r↔	O.ch.refixácia osteochondrál.fragmentu:interfal.kĺb nohy
5t30c.g↔	O.ch.odstr.častí a zvyškov väzov:bedr.kĺb	5t311.x	O.ch.refixácia osteochondrál.fragmentu:ostat.kĺby
5t30c.h↔	O.ch.odstr.častí a zvyškov väzov:kolen.kĺb	5t312.0↔	Otv.chir.subchondr.spongioplast.s fix.frag:humero.gl.kĺb
5t30c.j↔	O.ch.odstr.častí a zvyškov väzov:prox.tibiofib.kĺb	5t312.4↔	O.ch.subchondrál.spongioplast.s fix.frag:m:lakt'ový kĺb
5t30c.k↔	O.ch.odstr.častí a zvyškov väzov:členk.kĺb h.	5t312.5↔	O.ch.subchondrál.spongioplast.s fix.frag:prox.radiou.k
5t30c.m↔	O.ch.odstr.častí a zvyškov väzov:členk.kĺb d.	5t312.6↔	O.ch.subchondrál.spongioplast.s fix.frag:dist.radiou.k
5t30c.n↔	O.ch.odstr.častí a zvyškov väzov:tarzálné kĺby	5t312.7↔	O.ch.subchondrál.spongioplast.s fix.frag:iný k.r.u.b.n.
5t30c.p↔	O.ch.odstr.častí a zvyškov väzov:tarzometatarz.kĺby	5t312.8↔	O.ch.subchondrál.spongioplast.s fix.frag:radiokar.k.
5t30c.q↔	O.ch.odstr.častí a zvyškov väzov:metatarzofal.kĺ.	5t312.9↔	O.ch.subchondrál.spongioplast.s fix.frag:mulnokarp.kĺb
5t30c.r↔	O.ch.odstr.častí a zvyškov väzov:interfalang.kĺb n.	5t312.e↔	O.ch.subchondrál.spongioplast.s fix.frag:iliosakr.kĺb
5t30c.x	Otv.ch.O.ch.odstr.častí a zvyškov väzov:ostatné kĺby	5t312.f	O.ch.subchondrál.spongioplast.s fix.frag:symfýza
5t30x.0↔	Iné otv.ch.revízie:humero.glenoidálny kĺb	5t312.g↔	O.ch.subchondrál.spongioplast.s fix.frag:bedr.kĺb
5t30x.1↔	Iné otv.ch.revízie:akromioklavikulárny kĺb	5t312.h↔	O.ch.subchondrál.spongioplast.s fix.frag:kolen.kĺb
5t30x.2↔	Iné otv.ch.revízie:torakoskopulárny kĺb	5t312.j↔	O.ch.subchondrál.spongioplast.s fix.frag:prox.tibiofib.k
5t30x.3↔	Iné otv.ch.revízie:sternoklavikulárny kĺb	5t312.k↔	O.ch.subchondrál.spongioplast.s fix.frag:členk.kĺb h.
5t30x.4↔	Iné otv.ch.revízie:lakt'ový kĺb	5t312.m↔	O.ch.subchondrál.spongioplast.s fix.frag:členk.kĺb d.
5t30x.5↔	Iné otv.ch.revízie:prox.radioulnárny kĺb	5t312.n↔	O.ch.subchondrál.spongioplast.s fix.frag:tarzál.kĺby
5t30x.6↔	Iné otv.ch.revízie:dist.radioulnárny kĺb	5t312.p↔	O.ch.subchondrál.spongioplast.s fix.frag:tarzometat.k.
5t30x.8↔	Iné otv.ch.revízie:radiokarpálny kĺb	5t312.q↔	O.ch.subchondrál.spongioplast.s fix.frag:metatarzof.k.
5t30x.9↔	Iné otv.ch.revízie:ulnokarpálny kĺb	5t312.r↔	O.ch.subchondrál.spongioplast.s fix.frag:interfal.k.n.
5t30x.e↔	Iné otv.ch.revízie:iliosakrálny kĺb	5t312.x	O.ch.subchondrál.spongioplast.s fix.frag:ostat.kĺby
5t30x.f	Iné otv.ch.revízie:symfýza	5t313.0↔	Otv.chir.parcialna resekcia menisku
5t30x.g↔	Iné otv.ch.revízie:bedr.kĺb	5t313.1↔	Otv.chir.totálna resekcia menisku
5t30x.h↔	Iné otv.ch.revízie:kolen.kĺb	5t313.2↔	Otv.chir.refixácia menisku
5t30x.j↔	Iné otv.ch.revízie:prox.tibiofibulárny kĺb	5t313.3↔	Otv.chir.excízia ganglia menisku
5t30x.k↔	Iné otv.ch.revízie:členkový kĺb horný	5t313.4↔	Otv.chir.transplantácia menisku
5t30x.m↔	Iné otv.ch.revízie:členkový kĺb dolný	5t313.5↔	Otv.chir.implantácia umelého (syntet.)menisku
5t30x.n↔	Iné otv.ch.revízie:tarzálné kĺby	5t313.6↔	Otv.chir.odstránenie umelého (syntet.)menisku
5t30x.p↔	Iné otv.ch.revízie:tarzometatarzálné kĺby	5t317.0↔	Otv.chir.transplantácia chrupavky:humero.glenoid.kĺb
5t30x.q↔	Iné otv.ch.revízie:metatarzofalang.kĺ.	5t317.4↔	O.ch.transplant.chrupavky:lakt'ový kĺb
5t30x.r↔	Iné otv.ch.revízie:interfalangeálny kĺb n.	5t317.5↔	O.ch.transplant.chrupavky:prox.radioulnár.kĺb
5t30x.x	Iné otv.ch.revízie:ostatné kĺby	5t317.7↔	O.ch.transplant.chrupavky:kĺby ruky b.n.
5t310.0↔	Otv.chir.exciz.chor.zm.č.kĺb.chrup:humero.gl.kĺb	5t317.8↔	O.ch.transplant.chrupavky:radiokarpálny kĺb
5t310.1↔	O.ch.excízia chor.zmen.č.kĺb.chrup:akromiokl.kĺb	5t317.e↔	O.ch.transplant.chrupavky:iliosakrálny kĺb
5t310.3↔	O.ch.excízia chor.zmen.č.kĺb.chrup:sternoklav.kĺb	5t317.g↔	O.ch.transplant.chrupavky:bedr.kĺb
5t310.4↔	O.ch.excízia chor.zmen.č.kĺb.chrup:lakt'ový kĺb	5t317.h↔	O.ch.transplant.chrupavky:kolen.kĺb
5t310.5↔	O.ch.excízia chor.zmen.č.kĺb.chrup:prox.radiouln.kĺb	5t317.j↔	O.ch.transplant.chrupavky:prox.tibiofib.kĺb
5t310.6↔	O.ch.excízia chor.zmen.č.kĺb.chrup:dist.radiouln.kĺb	5t317.k↔	O.ch.transplant.chrupavky:členk.kĺb h.
5t310.7↔	O.ch.excízia chor.zmen.č.kĺb.chrup:kĺby ruky b.n.	5t317.n↔	O.ch.transplant.chrupavky:tarzálné kĺby
5t310.8↔	O.ch.excízia chor.zmen.č.kĺb.chrup:radiokarpálny kĺb	5t317.p↔	O.ch.transplant.chrupavky:tarzometatarz.kĺby
5t310.9↔	O.ch.excízia chor.zmen.č.kĺb.chrup:ulnokarpálny kĺb	5t317.q↔	O.ch.transplant.chrupavky:metatarzofalang.kĺ.
5t310.e↔	O.ch.excízia chor.zmen.č.kĺb.chrup:iliosakrálny kĺb	5t317.r↔	O.ch.transplant.chrupavky:interfal.kĺb nohy
5t310.f	O.ch.excízia chor.zmen.č.kĺb.chrup:symfýza	5t317.x	O.ch.transplant.chrupavky:ostatné kĺby
5t310.g↔	O.ch.excízia chor.zmen.č.kĺb.chrup:bedr.kĺb	5t318.0↔	Otv.chir.odobratie chrupavk.transpl:humero.gl.kĺb
5t310.h↔	O.ch.excízia chor.zmen.č.kĺb.chrup:kolen.kĺb	5t318.4↔	O.ch.odobratie chrupavk.transplantátu:lakt'ový kĺb
5t310.j↔	O.ch.excízia chor.zmen.č.kĺb.chrup:prox.tibiofib.kĺb	5t318.7↔	O.ch.odobratie chrupavk.transplantátu:kĺby ruky b.n.
5t310.k↔	O.ch.excízia chor.zmen.č.kĺb.chrup:členk.kĺb h.	5t318.g↔	O.ch.odobratie chrupavk.transplantátu:bedr.kĺb
5t310.m↔	O.ch.excízia chor.zmen.č.kĺb.chrup:členk.kĺb d.	5t318.h↔	O.ch.odobratie chrupavk.transplantátu:kolen.kĺb
5t310.n↔	O.ch.excízia chor.zmen.č.kĺb.chrup:tarzálné kĺby	5t318.k↔	O.ch.odobratie chrupavk.transplantátu:členk.kĺb h.
5t310.p↔	O.ch.excízia chor.zmen.č.kĺb.chrup:tarzometatar.kĺby	5t318.x	O.ch.odobratie chrupavk.transplantátu:ostat.kĺby
5t310.q↔	O.ch.excízia chor.zmen.č.kĺb.chrup:metatarzofal.kĺ.	5t319↔	Otv.chirur.resekcia discus triangularis
5t310.r↔	O.ch.excízia chor.zmen.č.kĺb.chrup:interfal.kĺb n.	5t31a.0↔	Otv.chir.impl.in vitro vytv.tk.kultúry:humero.gl.k.
5t310.x	O.ch.excízia chor.zmen.č.kĺb.chrup:ostat.kĺby	5t31a.4↔	O.ch.implant.in vitro vytvor.tk.kultúry:lakt'.kĺb







5t39x.0↔	Iné otv.ch.OP na kĺboch:humeroideálny kĺb	5t402.8↔	ASK mobilizácia kĺbu(artrolýza):radiokarpálny kĺb
5t39x.1↔	Iné otv.ch.OP na kĺboch:akromioklavikulárny kĺb	5t402.9↔	ASK mobilizácia kĺbu(artrolýza):ulnokarpálny kĺb
5t39x.2↔	Iné otv.ch.OP na kĺboch:torakoskopulárny kĺb	5t402.e↔	ASK mobilizácia kĺbu(artrolýza):iliosakrálny kĺb
5t39x.3↔	Iné otv.ch.OP na kĺboch:sternoklavikulárny kĺb	5t402.g↔	ASK mobilizácia kĺbu(artrolýza):bedrový kĺb
5t39x.4↔	Iné otv.ch.OP na kĺboch:laktový kĺb	5t402.h↔	ASK mobilizácia kĺbu:artrolýza:kolený kĺb
5t39x.5↔	Iné otv.ch.OP na kĺboch:prox.radioulnárny kĺb	5t402.j↔	ASK mobilizácia kĺbu(artrolýza):prox.tibiofibulár.kĺb
5t39x.6↔	Iné otv.ch.OP na kĺboch:dist.radioulnárny kĺb	5t402.k↔	ASK mobilizácia kĺbu(artrolýza):členk.kĺb h.
5t39x.7↔	Iné otv.ch.OP na kĺboch:kĺby ruky b.n.	5t402.m↔	ASK mobilizácia kĺbu(artrolýza):členk.kĺb d.
5t39x.8↔	Iné otv.ch.OP na kĺboch:radiokarpálny kĺb	5t402.n↔	ASK mobilizácia kĺbu(artrolýza):tarzálné kĺby
5t39x.9↔	Iné otv.ch.OP na kĺboch:ulnokarpálny kĺb	5t402.p↔	ASK mobilizácia kĺbu(artrolýza):tarzometatarz.kĺby
5t39x.e↔	Iné otv.ch.OP na kĺboch:iliosakrálny kĺb	5t402.q↔	ASK mobilizácia kĺbu(artrolýza):metatarzofalang.kĺ.
5t39x.f	Iné otv.ch.OP na kĺboch:symfýza	5t402.r↔	ASK mobilizácia kĺbu(artrolýza):interfalang.kĺb n.
5t39x.g↔	Iné otv.ch.OP na kĺboch:bedr.kĺb	5t402.x	ASK mobilizácia kĺbu(artrolýza):ostatné kĺby
5t39x.h↔	Iné otv.ch.OP na kĺboch:kolen.kĺb	5t403.0↔	ASK odstránenie OSM:humeroideálny kĺb
5t39x.j↔	Iné otv.ch.OP na kĺboch:prox.tibiofibulárny kĺb	5t403.4↔	ASK odstránenie OSM:laktový kĺb
5t39x.k↔	Iné otv.ch.OP na kĺboch:členk.kĺb h.	5t403.5↔	ASK odstránenie OSM:prox.radioulnárny kĺb
5t39x.m↔	Iné otv.ch.OP na kĺboch:členk.kĺb d.	5t403.8↔	ASK odstránenie OSM:radiokarpálny kĺb
5t39x.n↔	Iné otv.ch.OP na kĺboch:tarzálné kĺby	5t403.9↔	ASK odstránenie OSM:ulnokarpálny kĺb
5t39x.p↔	Iné otv.ch.OP na kĺboch:tarzometatarzálné kĺby	5t403.g↔	ASK odstránenie OSM:bedr.kĺb
5t39x.q↔	Iné otv.ch.OP na kĺboch:metatarzofalang.kĺ.	5t403.h↔	ASK odstránenie OSM:kolen.kĺb
5t39x.r↔	Iné otv.ch.OP na kĺboch:interfalangeálny kĺb n.	5t403.j↔	ASK odstránenie OSM:prox.tibiofibulárny kĺb
5t39x.x	Iné otv.ch.OP na kĺboch:ostatné kĺby	5t403.k↔	ASK odstránenie OSM:členkový kĺb horný
5t400.0↔	ASK asept.výplach kĺbu s drenážou:humeroideoid.kĺb	5t403.m↔	ASK odstránenie OSM:členkový kĺb dolný
5t400.1↔	ASK asept.výplach kĺbu s drenážou:akromioklavikul.kĺb	5t403.n↔	ASK odstránenie OSM:tarzálné kĺby
5t400.2↔	ASK asept.výplach kĺbu s drenážou:torakoskopulár.kĺb	5t403.p↔	ASK odstránenie OSM:tarzometatarzálné kĺby
5t400.3↔	ASK asept.výplach kĺbu s drenážou:sternoklavikul.kĺb	5t403.q↔	ASK odstránenie OSM:metatarzofalang.kĺ.
5t400.4↔	ASK aseptický výplach kĺbu s drenážou:laktový kĺb	5t403.r↔	ASK odstránenie OSM:interfalangeálny kĺb n.
5t400.5↔	ASK asept.výplach kĺbu s drenážou:prox.radioulnár.kĺb	5t403.x	ASK odstránenie osteosyntet.materiálu:ost.kĺby
5t400.6↔	ASK asept.výplach kĺbu s drenážou: dist.radioulnár.kĺb	5t404.0↔	ASK odstr.volných telies:humeroideoidálny kĺb
5t400.8↔	ASK asept.výplach kĺbu s drenážou:radiokarpálny kĺb	5t404.1↔	ASK odstr.volných telies:akromioklavikul.kĺb
5t400.9↔	ASK asept.výplach kĺbu s drenážou:ulnokarpálny kĺb	5t404.3↔	ASK odstr.volných telies:sternoklavikul.kĺb
5t400.e↔	ASK asept.výplach kĺbu s drenážou:iliosakrálny kĺb	5t404.4↔	ASK odstr.volných telies:laktový kĺb
5t400.f	ASK asept.výplach kĺbu s drenážou:symfýza	5t404.5↔	ASK odstr.volných telies:prox.radioulnár.kĺb
5t400.g↔	ASK asept.výplach kĺbu s drenážou:bedr.kĺb	5t404.6↔	ASK odstr.volných telies:dist.radioulnár.kĺb
5t400.h↔	ASK asept.výplach kĺbu s drenážou:kolen.kĺb	5t404.8↔	ASK odstr.volných telies:radiokarpálny kĺb
5t400.j↔	ASK asept.výplach kĺbu s drenážou:prox.tibiofib.kĺb	5t404.9↔	ASK odstr.volných telies:ulnokarpálny kĺb
5t400.k↔	ASK asept.výplach kĺbu s drenážou:členk.kĺb h.	5t404.g↔	ASK odstr.volných telies:bedrový kĺb
5t400.m↔	ASK asept.výplach kĺbu s drenážou:členk.kĺb d.	5t404.h↔	ASK odstr.volných telies:kolený kĺb
5t400.n↔	ASK asept.výplach kĺbu s drenážou:tarzálné kĺby	5t404.j↔	ASK odstr.volných telies:prox.tibiofibulárny kĺb
5t400.p↔	ASK asept.výplach kĺbu s drenážou:tarzometatarz.kĺby	5t404.k↔	ASK odstr.volných telies:členk.kĺb h.
5t400.q↔	ASK asept.výplach kĺbu s drenážou:metatarzofalang.kĺ.	5t404.m↔	ASK odstr.volných telies:členk.kĺb d.
5t400.r↔	ASK asept.výplach kĺbu s drenážou:interfalang.kĺb n.	5t404.n↔	ASK odstr.volných telies:tarzálné kĺby
5t400.x	ASK asept.výplach kĺbu s drenážou:ostatné kĺby	5t404.p↔	ASK odstr.volných telies:tarzometatarz.kĺby
5t401.0↔	ASK sept.výplach kĺbu s drenážou:humeroideoid.kĺb	5t404.q↔	ASK odstr.volných telies:metatarzofalang.kĺ.
5t401.1↔	ASK sept.výplach kĺbu s drenážou:akromioklavikul.kĺb	5t404.r↔	ASK odstr.volných telies:interfalang.kĺb n.
5t401.2↔	ASK sept.výplach kĺbu s drenážou:torakoskopulár.kĺb	5t404.x	ASK odstránenie volných telies:ostatné kĺby
5t401.3↔	ASK sept.výplach kĺbu s drenážou:sternoklavikul.kĺb	5t405.0↔	ASK odstr.periartikul.kalcifikátov:humeroideoid.kĺb
5t401.4↔	ASK septický výplach kĺbu s drenážou:laktový kĺb	5t405.4↔	ASK odstr.periartikul.kalcifikátov:laktový kĺb
5t401.5↔	ASK sept.výplach kĺbu s drenážou:prox.radioulnár.kĺb	5t405.5↔	ASK odstr.periartikul.kalcifikátov:prox.radioulnár.kĺb
5t401.6↔	ASK sept.výplach kĺbu s drenážou: dist.radioulnár.kĺb	5t405.6↔	ASK odstr.periartikul.kalcifikátov:dist.radioulnár.kĺb
5t401.8↔	ASK sept.výplach kĺbu s drenážou:radiokarpálny kĺb	5t405.8↔	ASK odstr.periartikul.kalcifikátov:radiokarpálny kĺb
5t401.9↔	ASK sept.výplach kĺbu s drenážou:ulnokarpálny kĺb	5t405.9↔	ASK odstr.periartikul.kalcifikátov:ulnokarpálny kĺb
5t401.e↔	ASK sept.výplach kĺbu s drenážou:iliosakrálny kĺb	5t405.e↔	ASK odstr.periartikul.kalcifikátov:iliosakrálny kĺb
5t401.f	ASK sept.výplach kĺbu s drenážou:symfýza	5t405.f	ASK odstr.periartikul.kalcifikátov:symfýza
5t401.g↔	ASK sept.výplach kĺbu s drenážou:bedr.kĺb	5t405.g↔	ASK odstr.periartikul.kalcifikátov:bedr.kĺb
5t401.h↔	ASK sept.výplach kĺbu s drenážou:kolen.kĺb	5t405.h↔	ASK odstr.periartikul.kalcifikátov:kolen.kĺb
5t401.j↔	ASK sept.výplach kĺbu s drenážou:prox.tibiofib.kĺb	5t405.j↔	ASK odstr.periartikul.kalcifikátov:prox.tibiofibulár.kĺb
5t401.k↔	ASK sept.výplach kĺbu s drenážou:členk.kĺb h.	5t405.k↔	ASK odstr.periartikul.kalcifikátov:členk.kĺb h.
5t401.m↔	ASK sept.výplach kĺbu s drenážou:členk.kĺb d.	5t405.m↔	ASK odstr.periartikul.kalcifikátov:členkový kĺb dolný
5t401.n↔	ASK sept.výplach kĺbu s drenážou:tarzálné kĺby	5t405.n↔	ASK odstr.periartikul.kalcifikátov:tarzálné kĺby
5t401.p↔	ASK sept.výplach kĺbu s drenážou:tarzometatarz.kĺby	5t405.p↔	ASK odstr.periartikulárných kalcifikátov:tarzometatarz.kĺby
5t401.q↔	ASK sept.výplach kĺbu s drenážou:metatarzofalang.kĺ.	5t405.q↔	ASK odstr.periartikul.kalcifikátov:metatarzofalang.kĺ.
5t401.r↔	ASK sept.výplach kĺbu s drenážou:interfalang.kĺb n.	5t405.r↔	ASK odstr.periartikul.kalcifikátov:interfalang.kĺb n.
5t401.x	ASK sept.výplach kĺbu s drenážou:ostatné kĺby	5t405.x	ASK odstr.periartikulárných kalcifikátov:ostatné kĺby
5t402.0↔	ASK mobilizácia kĺbu(artrolýza):humeroideoid.kĺb	5t406.0↔	ASK asistov.ošetrenie zlomeniny:humeroideoid.kĺb
5t402.1↔	ASK mobilizácia kĺbu(artrolýza):akromioklavikul.kĺb	5t406.4↔	ASK asistov.ošetrenie zlomeniny:laktový kĺb
5t402.2↔	ASK mobilizácia kĺbu(artrolýza):torakoskopulár.kĺb	5t406.5↔	ASK asistov.ošetrenie zlomeniny:prox.radioulnár.kĺb
5t402.4↔	ASK mobilizácia kĺbu(artrolýza):laktový kĺb	5t406.6↔	ASK asistov.ošetrenie zlomeniny:dist.radioulnár.kĺb
5t402.5↔	ASK mobilizácia kĺbu(artrolýza):prox.radioulnár.kĺb	5t406.8↔	ASK asistov.ošetrenie zlomeniny:radiokarpálny kĺb
5t402.6↔	ASK mobilizácia kĺbu(artrolýza):dist.radioulnár.kĺb	5t406.9↔	ASK asistov.ošetrenie zlomeniny:ulnokarpálny kĺb

Funkcia: Určité OP-výkony v štyroch dňoch: Definície

5t406.g↔	ASK asistov.ošetrenie zlomeniny:bedr.kĺb	5t40x.0↔	Iné ASK revízie kĺbu:humero-glenoid.kĺb
5t406.h↔	ASK asistov.ošetrenie zlomeniny:kolen.kĺb	5t40x.1↔	Iné ASK revízie kĺbu:akromioklavikul.kĺb
5t406.k↔	ASK asistov.ošetrenie zlomeniny:členk.kĺb horný	5t40x.2↔	Iné artroskopické revízie kĺbu:torakoskapulár.kĺb
5t406.n↔	ASK asistov.ošetrenie zlomeniny:tarzálné kĺby	5t40x.3↔	Iné ASK revízie kĺbu:sternoklavikul.kĺb
5t406.p↔	ASK asistov.ošetrenie zlomeniny:tarzometatarz.kĺby	5t40x.4↔	Iné ASK revízie kĺbu:lakt'ový kĺb
5t406.q↔	ASK asistov.ošetrenie zlomeniny:metatarzofala.kĺby	5t40x.5↔	Iné ASK revízie kĺbu:prox.radioulnár.kĺb
5t406.r↔	ASK asistov.ošetrenie zlomeniny:interfalang.kĺb nohy	5t40x.6↔	Iné ASK revízie kĺbu:dist.radioulnár.kĺb
5t406.x	ASK asistov.ošetrenie zlomeniny:ostatné kĺby	5t40x.8↔	Iné ASK revízie kĺbu:radiokarpálny kĺb
5t407.0↔	Artroskop.vlož.liek.nosiča:humero-glenoid.kĺb	5t40x.9↔	Iné ASK revízie kĺbu:ulnokarpálny kĺb
5t407.1↔	Artroskop.vlož.liek.nosiča:akromioklavikul.kĺb	5t40x.e↔	Iné ASK revízie kĺbu:iliosakrálny kĺb
5t407.2↔	Artroskop.vlož.liek.nosiča:torakoskapulár.kĺ	5t40x.f	Iné ASK revízie kĺbu:symfýza
5t407.3↔	Artroskop.vlož.liek.nosiča:sternoklavikul.kĺb	5t40x.g↔	Iné ASK revízie kĺbu:bedr.kĺb
5t407.4↔	Artroskop.vlož.liek.nosiča:lakt'ový kĺb	5t40x.h↔	Iné ASK revízie kĺbu:kolen.kĺb
5t407.5↔	Artroskop.vlož.liek.nosiča:prox.radioulnár.kĺb	5t40x.j↔	Iné ASK revízie kĺbu:prox.tibiofibulárny kĺb
5t407.6↔	Artroskop.vlož.liek.nosiča:dist.radioulnár.kĺb	5t40x.k↔	Iné ASK revízie kĺbu:členk.kĺb h.
5t407.8↔	Artroskop.vlož.liek.nosiča:radiokarpálny kĺb	5t40x.m↔	Iné ASK revízie kĺbu:členk.kĺb d.
5t407.9↔	Artroskop.vlož.liek.nosiča:ulnokarpálny kĺb	5t40x.n↔	Iné ASK revízie kĺbu:tarzálné kĺby
5t407.e↔	Artroskop.vlož.liek.nosiča:iliosakrálny kĺb	5t40x.p↔	Iné ASK revízie kĺbu:tarzometatarz.kĺby
5t407.f	Artroskop.vloženie liek.nosiča:symfýza	5t40x.q↔	Iné ASK revízie kĺbu:metatarzofalang.kĺ.
5t407.g↔	Artroskop.vlož.liekového nosiča:bedr.kĺb	5t40x.r↔	Iné ASK revízie kĺbu:interfalang.kĺb n.
5t407.h↔	Artroskop.vlož.liek.nosiča:kolen.kĺb	5t40x.x	Iné artroskop.revízie kĺbov:ostatné kĺby
5t407.j↔	Artroskop.vlož.liek.nosiča:prox.tibiofibulárny kĺb	5t410.h↔	Artroskopická resekcia plica synovialis kolen.kĺbu
5t407.k↔	Artroskop.vlož.liek.nosiča:členk.kĺb h.	5t410.x	Artroskopická resekcia plica synovialis ostat.kĺbov
5t407.m↔	Artroskop.vlož.liek.nosiča:členk.kĺb d.	5t411.g↔	ASK resekcia tuk.telesa:bedr.kĺb
5t407.n↔	Artroskop.vlož.liek.nosiča:tarzálné kĺby	5t411.h↔	ASK resekcia tuk.telesa:kolen.kĺb
5t407.p↔	Artroskop.vlož.liek.nosiča:tarzometatarz.kĺby	5t411.x	ASK resekcia tuk.telesa:ostat.kĺby
5t407.q↔	Artroskop.vlož.liek.nosiča:metatarzofalang.kĺ.	5t412.0↔	Artroskop.parc.synovektómia:humero-glenoid.kĺb
5t407.r↔	Artroskop.vlož.liek.nosiča:interfalang.kĺb n.	5t412.1↔	Artroskop.parc.synovektómia:akromioklavikul.kĺb
5t407.x	Artroskop.vlož.liek.nosiča:ostatné kĺby	5t412.3↔	Artroskop.parc.synovektómia:sternoklavikul.kĺb
5t408.0↔	Artroskop.odstr.liek.nosiča:humero-glenoid.kĺb	5t412.4↔	Artroskop.parc.synovektómia:lakt'ový kĺb
5t408.1↔	Artroskop.odstr.liek.nosiča:akromioklavikul.kĺb	5t412.5↔	Artroskop.parc.synovektómia:prox.radioulnár.kĺb
5t408.2↔	Artroskop.odstr.liek.nosiča:torakoskapulár.kĺ	5t412.6↔	Artroskop.parc.synovektómia:dist.radioulnár.kĺb
5t408.3↔	Artroskop.odstr.liek.nosiča:sternoklavikul.kĺb	5t412.8↔	Artroskop.parc.synovektómia:radiokarpálny kĺb
5t408.4↔	Artroskop.odstr.liek.nosiča:lakt'ový kĺb	5t412.9↔	Artroskop.parc.synovektómia:ulnokarpálny kĺb
5t408.5↔	Artroskop.odstr.liek.nosiča:prox.radioulnár.kĺb	5t412.g↔	Artroskop.parc.synovektómia:bedr.kĺb
5t408.6↔	Artroskop.odstr.liek.nosiča:dist.radioulnár.kĺb	5t412.h↔	Artroskop.parc.synovektómia:kolen.kĺb
5t408.8↔	Artroskop.odstr.liek.nosiča:radiokarpálny kĺb	5t412.j↔	Artroskop.parc.synovektómia:prox.tibiofibulár.kĺb
5t408.9↔	Artroskop.odstr.liek.nosiča:ulnokarpálny kĺb	5t412.k↔	Artroskop.parc.synovektómia:členk.kĺb h.
5t408.e↔	Artroskop.odstr.liek.nosiča:iliosakrálny kĺb	5t412.m↔	Artroskop.parc.synovektómia:členk.kĺb d.
5t408.f	Artroskop.odstránenie liek.nosiča:symfýza	5t412.n↔	Artroskop.parc.synovektómia:tarzálné kĺby
5t408.g↔	Artroskop.odstr.liek.nosiča:bedr.kĺb	5t412.p↔	Artroskop.parc.synovektómia:tarzometatarz.kĺby
5t408.h↔	Artroskop.odstr.liek.nosiča:kolen.kĺb	5t412.q↔	Artroskop.parc.synovektómia:metatarzofalang.kĺ.
5t408.j↔	ASK odstr.liek.nosiča:prox.tibiofibulárny kĺb	5t412.r↔	Artroskop.parc.synovektómia:interfalang.kĺb n.
5t408.k↔	Artroskop.odstr.liek.nosiča:členk.kĺb h.	5t412.x	Artroskop.parc.synovektómia:ostatné kĺby
5t408.m↔	Artroskop.odstr.liek.nosiča:členk.kĺb d.	5t413.0↔	Artroskop.totál.synovektómia:humero-glenoid.kĺb
5t408.n↔	Artroskop.odstr.liek.nosiča:tarzálné kĺby	5t413.1↔	Artroskop.totál.synovektómia:akromioklavikul.kĺb
5t408.p↔	Artroskop.odstr.liek.nosiča:tarzometatarz.kĺby	5t413.3↔	Artroskop.totál.synovektómia:sternoklavikul.kĺb
5t408.q↔	Artroskop.odstr.liek.nosiča:metatarzofalang.kĺ.	5t413.4↔	Artroskop.totál.synovektómia:lakt'ový kĺb
5t408.r↔	Artroskop.odstr.liek.nosiča:interfalang.kĺb n.	5t413.5↔	Artroskop.totál.synovektómia:prox.radioulnár.kĺb
5t408.x	Artroskop.odstr.liek.nosiča:ostatné kĺby	5t413.6↔	Artroskop.totál.synovektómia:dist.radioulnár.kĺb
5t409.0↔	ASK resek.častí ligament.zbytkov ligament:humero-glenoid.kĺb	5t413.8↔	Artroskop.totál.synovektómia:radiokarpálny kĺb
5t409.1↔	ASK resek.častí ligament.zbytkov ligament:akromioklaviku.kĺb	5t413.9↔	Artroskop.totál.synovektómia:ulnokarpálny kĺb
5t409.3↔	ASK resek.častí ligament.zbytkov ligament:sternoklavikul.kĺb	5t413.g↔	Artroskop.totál.synovektómia:bedr.kĺb
5t409.4↔	ASK resekcia častí ligament.zbytkov ligament:lakt'ový kĺb	5t413.h↔	Artroskop.totálna synovektómia:kolen.kĺb
5t409.5↔	ASK resek.častí ligament.zbytkov ligament:prox.radioulná.kĺb	5t413.j↔	Artroskop.totál.synovektómia:prox.tibiofibulár.kĺb
5t409.6↔	ASK resek.častí ligament.zbytkov ligament:dist.radioulná.kĺb	5t413.k↔	Artroskop.totál.synovektómia:členk.kĺb h.
5t409.8↔	ASK resek.častí ligament.zbytkov ligament:radiokarpálny kĺb	5t413.m↔	Artroskop.totál.synovektómia:členk.kĺb d.
5t409.9↔	ASK resek.častí ligament.zbytkov ligament:ulnokarpálny kĺb	5t413.n↔	Artroskop.totál.synovektómia:tarzálné kĺby
5t409.e↔	ASK resek.častí ligament.zbytkov ligament:iliosakrálny kĺb	5t413.p↔	Artroskop.totál.synovektómia:tarzometatarz.kĺby
5t409.f	ASK resek.častí ligament.zbytkov ligament:symfýza	5t413.q↔	Artroskop.totál.synovektómia:metatarzofalang.kĺ.
5t409.g↔	ASK resekcia častí ligament.zbytkov ligament:bedr.kĺb	5t413.r↔	Artroskop.totál.synovektómia:interfalang.kĺb n.
5t409.h↔	ASK resekcia častí ligament.zbytkov ligament:kolen.kĺb	5t413.x	Artroskop.totál.synovektómia:ostatné kĺby
5t409.j↔	ASK resek.častí ligament.zbytkov ligament:prox.tibiofibul.kĺb	5t414.0↔	ASK elektr.denerv.syn.a tk.kĺb.púzdra:humero-glen.kĺb
5t409.k↔	ASK resekcia častí ligament.zbytkov ligament:členk.kĺb h.	5t414.1↔	ASK elektr.denerv.synovie a tk.kĺb.púzdra:akromiok.kĺb
5t409.m↔	ASK resek.častí ligament.zbytkov ligament:členk.kĺb dolný	5t414.2↔	ASK elektr.denerv.syn.a tk.kĺb.púzdra:torakosk.kĺb
5t409.n↔	ASK resek.častí ligament.zbytkov ligament:tarzálné kĺby	5t414.3↔	ASK elektr.denerv.syn.a tk.kĺb.púzdra:sternoklavik.kĺb
5t409.p↔	ASK resek.častí ligament.zbytkov ligament:tarzometatarz.kĺby	5t414.4↔	ASK elektr.dener.syn.a tk.kĺb.púzdra:lakt'ový kĺb
5t409.q↔	ASK resek.častí ligament.zbytkov ligament:metatarzofalang.kĺby	5t414.5↔	ASK elektr.dene.syn.a tk.kĺb.púz:prox.radioul.kĺb
5t409.r↔	ASK resek.častí ligament.zbytkov ligament:interfalang.kĺb nohy	5t414.6↔	ASK elektr.dene.syn.a tk.kĺb.púz:dist.radioul.kĺb
5t409.x	ASK resek.častí ligament.zbytkov ligament:ostatné kĺby	5t414.8↔	ASK elektroter.dene.syn.a tk.kĺb.púz:radiokar.kĺb















5t703.7↔	Debridement šlachových pošiev prsta	5t70d.1↔	Transplantácia ohýbača prsta
5t703.8↔	Debridement šlachových pošiev palca	5t70d.2↔	Transplantácia ohýbača palca
5t703.9↔	Debridement šlachových pošiev dlane	5t70d.3↔	Transplantácia vystierača zápästia
5t704.0↔	Excízia ohýbača zápästia	5t70d.4↔	Transplantácia vystierača prsta
5t704.1↔	Excízia ohýbača prsta	5t70d.5↔	Transplantácia vystierača palca
5t704.2↔	Excízia ohýbača palca	5t70e.0↔	Revízia implantátu (bez výmeny) ohýbača zápästia
5t704.3↔	Excízia vystierača zápästia	5t70e.1↔	Revízia implantátu (bez výmeny) ohýbača prsta
5t704.4↔	Excízia vystierača prsta	5t70e.2↔	Revízia implantátu (bez výmeny) ohýbača palca
5t704.5↔	Excízia vystierača palca	5t70e.3↔	Revízia implantátu (bez výmeny) vystierača zápästia
5t704.6↔	Excízia šlachových pošiev zápästia	5t70e.4↔	Revízia implantátu (bez výmeny) vystierača prsta
5t704.7↔	Excízia šlachových pošiev prsta	5t70e.5↔	Revízia implantátu (bez výmeny) vystierača palca
5t704.8↔	Excízia šlachových pošiev palca	5t70f.0↔	Výmena implantátu ohýbača zápästia
5t704.9↔	Excízia šlachových pošiev dlane	5t70f.1↔	Výmena implantátu ohýbača prsta
5t705.0↔	Primárna sutúra ohýbača zápästia	5t70f.2↔	Výmena implantátu ohýbača palca
5t705.1↔	Primárna sutúra ohýbača prsta	5t70f.3↔	Výmena implantátu vystierača zápästia
5t705.2↔	Primárna sutúra ohýbača palca	5t70f.4↔	Výmena implantátu vystierača prsta
5t705.3↔	Primárna sutúra vystierača zápästia	5t70f.5↔	Výmena implantátu vystierača palca
5t705.4↔	Primárna sutúra vystierača prsta	5t70g.0↔	Odstr. dens epistrophei implantátu ohýbača zápästia
5t705.5↔	Primárna sutúra vystierača palca	5t70g.1↔	Odstránenie implantátu ohýbača prsta
5t705.6↔	Primárna sutúra šlachových pošiev zápästia	5t70g.2↔	Odstránenie implantátu ohýbača palca
5t705.7↔	Primárna sutúra šlachových pošiev prsta	5t70g.3↔	Odstránenie implantátu vystierača zápästia
5t705.8↔	Primárna sutúra šlachových pošiev palca	5t70g.4↔	Odstránenie implantátu vystierača prsta
5t705.9↔	Primárna sutúra šlachových pošiev dlane	5t70g.5↔	Odstránenie implantátu vystierača palca
5t706.0↔	Sekundárna sutúra ohýbača zápästia	5t70h.0↔	Plastika šlachy ohýbača zápästia
5t706.1↔	Sekundárna sutúra ohýbača prsta	5t70h.1↔	Plastika šlachy ohýbača prsta
5t706.2↔	Sekundárna sutúra ohýbača palca	5t70h.2↔	Plastika šlachy ohýbača palca
5t706.3↔	Sekundárna sutúra vystierača zápästia	5t70h.3↔	Plastika šlachy vystierača zápästia
5t706.4↔	Sekundárna sutúra vystierača prsta	5t70h.4↔	Plastika šlachy vystierača prsta
5t706.5↔	Sekundárna sutúra vystierača palca	5t70h.5↔	Plastika šlachy vystierača palca
5t706.6↔	Sekundárna sutúra šlachových pošiev zápästia	5t70j.0↔	Spájanie šliach (previazanie) ohýbača zápästia
5t706.7↔	Sekundárna sutúra šlachových pošiev prsta	5t70j.1↔	Spájanie šliach (previazanie) ohýbača prsta
5t706.8↔	Sekundárna sutúra šlachových pošiev palca	5t70j.2↔	Spájanie šliach (previazanie) ohýbača palca
5t706.9↔	Sekundárna sutúra šlachových pošiev dlane	5t70j.3↔	Spájanie šliach (previazanie) vystierača zápästia
5t707.0↔	Tenolýza ohýbača zápästia	5t70j.4↔	Spájanie šliach (previazanie) vystierača prsta
5t707.1↔	Tenolýza ohýbača prsta	5t70j.5↔	Spájanie šliach (previazanie) vystierača palca
5t707.2↔	Tenolýza ohýbača palca	5t70k.0↔	Refixácia ohýbača zápästia ku kosti (vrát.kovovej kotvy)
5t707.3↔	Tenolýza vystierača zápästia	5t70k.1↔	Refixácia ohýbača prsta ku kosti (vrátane kovovej kotvy)
5t707.4↔	Tenolýza vystierača prsta	5t70k.2↔	Refixácia ohýbača palca ku kosti (vrátane kovovej kotvy)
5t707.5↔	Tenolýza vystierača palca	5t70k.3↔	Refixácia vystierača zápästia ku kosti (vrát.kov.kotvy)
5t708.0↔	Tenodéza ohýbača zápästia	5t70k.4↔	Refixácia vystierača prsta ku kosti (vrát.kov.kotvy)
5t708.1↔	Tenodéza ohýbača prsta	5t70k.5↔	Refixácia vystierača palca ku kosti (vrát.kov. kotvy)
5t708.2↔	Tenodéza ohýbača palca	5t70l.0↔	Perkutánná tenotómia ohýbača zápästia
5t708.3↔	Tenodéza vystierača zápästia	5t70l.1↔	Perkutánná tenotómia ohýbača prsta
5t708.4↔	Tenodéza vystierača prsta	5t70l.2↔	Perkutánná tenotómia ohýbača palca
5t708.5↔	Tenodéza vystierača palca	5t70l.3↔	Perkutánná tenotómia vystierača zápästia
5t709.0↔	Transpozícia ohýbača zápästia	5t70l.4↔	Perkutánná tenotómia vystierača prsta
5t709.1↔	Transpozícia ohýbača prsta	5t70l.5↔	Perkutánná tenotómia vystierača palca
5t709.2↔	Transpozícia ohýbača palca	5t70m.0↔	Otvorená chirurgická tenotómia ohýbača zápästia
5t709.3↔	Transpozícia vystierača zápästia	5t70m.1↔	Otvorená chirurgická tenotómia ohýbača prsta
5t709.4↔	Transpozícia vystierača prsta	5t70m.2↔	Otvorená chirurgická tenotómia ohýbača palca
5t709.5↔	Transpozícia vystierača palca	5t70m.3↔	Otvorená chirurgická tenotómia vystierača zápästia
5t70a.0↔	Predĺženie ohýbača zápästia	5t70m.4↔	Otvorená chirurgická tenotómia vystierača prsta
5t70a.1↔	Predĺženie ohýbača prsta	5t70m.5↔	Otvorená chirurgická tenotómia vystierača palca
5t70a.2↔	Predĺženie ohýbača palca	5t70n.0↔	Tenotómia s obmedzeným prístupom ohýbača zápästia
5t70a.3↔	Predĺženie vystierača zápästia	5t70n.1↔	Tenotómia s obmedzeným prístupom ohýbača prsta
5t70a.4↔	Predĺženie vystierača prsta	5t70n.2↔	Tenotómia s obmedzeným prístupom ohýbača palca
5t70a.5↔	Predĺženie vystierača palca	5t70n.3↔	Tenotómia s obmedzeným prístupom vystierača zápästia
5t70b.0↔	Skrátenie ohýbača zápästia	5t70n.4↔	Tenotómia s obmedzeným prístupom vystierača prsta
5t70b.1↔	Skrátenie ohýbača prsta	5t70n.5↔	Tenotómia s obmedzeným prístupom vystierača palca
5t70b.2↔	Skrátenie ohýbača palca	5t70x.0↔	Ostatné operácie ohýbača zápästia
5t70b.3↔	Skrátenie vystierača zápästia	5t70x.1↔	Ostatné operácie ohýbača prsta
5t70b.4↔	Skrátenie vystierača prsta	5t70x.2↔	Ostatné operácie ohýbača palca
5t70b.5↔	Skrátenie vystierača palca	5t70x.3↔	Ostatné operácie vystierača zápästia
5t70c.0↔	Vytvorenie lôžka transplantátu ohýbača zápästia	5t70x.4↔	Ostatné operácie vystierača prsta
5t70c.1↔	Vytvorenie lôžka transplantátu ohýbača prsta	5t70x.5↔	Ostatné operácie vystierača palca
5t70c.2↔	Vytvorenie lôžka transplantátu ohýbača palca	5t70x.6↔	Ostatné operácie šlachových pošiev zápästia
5t70c.3↔	Vytvorenie lôžka transplantátu vystierača zápästia	5t70x.7↔	Ostatné operácie šlachových pošiev prsta
5t70c.4↔	Vytvorenie lôžka transplantátu vystierača prsta	5t70x.8↔	Ostatné operácie šlachových pošiev palca
5t70c.5↔	Vytvorenie lôžka transplantátu vystierača palca	5t70x.9↔	Ostatné operácie šlachových pošiev dlane
5t70d.0↔	Transplantácia ohýbača zápästia	5t710.0↔	Incízie radiokarpálneho väzu vrátane drenáže

5t710.1↔	Incízie retinaculum flexorum vrátane drenáže	5t718.6↔	Plast.rek.váz.interfal.kí.prst.ru:aut.mat.a transos.fix
5t710.2↔	Incízie ostatných väzov zápastia vrátane drenáže	5t718.7↔	Plast.rek.váz.interfal.kí.palca:auto.mat.a transos.fix
5t710.3↔	Incízie väzov stredoručia vrátane drenáže	5t719.0↔	Odstr.transplantátu:radiokarpálny väz
5t710.4↔	Incíz.vázov metakarpofalang.kĺbov prstov ruky vrát.drenáže	5t719.1↔	Odstr.transpl:retinaculum flexorum
5t710.5↔	Incízie väzov metakarpofalangeál.kĺbu palca vrát.drenáže	5t719.2↔	Odstr.transpl:ostatné väzy zápastia
5t710.6↔	Incíz.vázov interfalangeál.kĺbov prstov ruky vrát.drenáže	5t719.3↔	Odstr.transplantátu:väzy stredoručia
5t710.7↔	Incíz.vázov interfalangeál.kĺbu palca vrát.drenáže	5t719.4↔	Odstr.transpl:väzy metakarpofal.kĺbov pr.r.
5t711.0↔	Prerušenie radiokarpálneho väzu	5t719.5↔	Odstr.transpl:väzy metakarpofalangeál.kĺbu palca
5t711.10↔	Prerušenie väzu retinaculum flexorum	5t719.6↔	Odstr.transpl:väzy interfalangeál.kĺbov pr.r.
5t711.11↔	Prerušenie väzu retinac.flex.s epineurolyzou n. medianus	5t719.7↔	Odstr.transpl:väzy interfalangeál.kĺbu palca
5t711.2↔	Prerušenie ostatných väzov zápastia	5t71a.0↔	Refixácia radiokarpál.váz ku kosti
5t711.3↔	Prerušenie väzov stredoručia	5t71a.1↔	Refixácia retinaculum flexorum ku kosti
5t711.4↔	Prerušenie väzov metakarpofalangeál.kĺbov prstov ruky	5t71a.2↔	Refix.ostat.vázov zápastia ku kosti
5t711.5↔	Prerušenie väzov metakarpofalangeálneho kĺbu palca	5t71a.3↔	Refixácia väz.stredoručia ku kosti
5t711.6↔	Prerušenie väzov interfalangeálnych kĺbov prstov ruky	5t71a.4↔	Refix.váz.metakarpofal.kĺbov pr.ruky ku kosti
5t711.7↔	Prerušenie väzov interfalangeálneho kĺbu palca	5t71a.5↔	Refix.váz. metakarpofal.kĺbu palca ku kosti
5t712.0↔	Parciálna excízia radiokarpálneho väzu	5t71a.6↔	Refix.váz.interfalangeál.kĺbov prst.ruky ku kosti
5t712.1↔	Parciálna excízia retinaculum flexorum	5t71a.7↔	Refix.váz.interfalangeál.kĺbu palca ku kosti
5t712.2↔	Parciálna excízia ostatných väzov zápastia	5t71x.0↔	Ostatné OP radiokarpálneho väzu
5t712.3↔	Parciálna excízia väzov stredoručia	5t71x.1↔	Ostatné OP retinaculum flexorum
5t712.4↔	Parciálna excízia väzov metakarpofalang.kĺbov prstov ruky	5t71x.2↔	Ostatné OP ostatných väzov zápastia
5t712.5↔	Parciálna excízia väzov metakarpofalangeál.kĺbu palca	5t71x.3↔	Ostatné OP väzov stredoručia
5t712.6↔	Parciálna excízia väzov interfalangeál.kĺbov prstov ruky	5t71x.4↔	Ostatné OP väzov metakarpofalang.kĺb.prstov ruky
5t712.7↔	Parciálna excízia väzov interfalangeálneho kĺbu palca	5t71x.5↔	Ostatné OP väzov metakarpofalang.kĺbu palca
5t713.0↔	Totálna excízia radiokarpálneho väzu	5t71x.6↔	Ostatné OP väzov interfalang.kĺbov prstov ruky
5t713.1↔	Totálna excízia retinaculum flexorum	5t71x.7↔	Ostatné OP väzov interfalangeál.kĺbu palca
5t713.2↔	Totálna excízia ostatných väzov zápastia	5t720.1↔	Otvorená chirurgická fasciotómia jedného prsta
5t713.3↔	Totálna excízia väzov stredoručia	5t720.2↔	Otvorená chirurgická fasciotómia viac ako 1 prsta
5t713.4↔	Totál.excízia väzov metakarpofalangeál.kĺbov prstov ruky	5t721.1↔	Perkutánná fasciotómia jedného prsta
5t713.5↔	Totál.excízia väzov metakarpofalangeál.kĺbu palca	5t721.2↔	Perkutánná fasciotómia viac ako jedného prsta
5t713.6↔	Totálna excízia väzov interfalangeálnych kĺbov prstov ruky	5t722.0↔	Parciálna fasciektómia izolovaná na dlani
5t713.7↔	Totálna excízia väzov interfalangeálneho kĺbu palca	5t722.3↔	Parciálna fasciektómia 1 alebo 2 prstov
5t714.0↔	Primárna sutúra radiokarpálneho väzu	5t723.0↔	Celková fasciektómia izolovaná na dlani
5t714.1↔	Primárna sutúra retinaculum flexorum	5t723.4↔	Celková fasciektómia 3 a viac prstov
5t714.2↔	Primárna sutúra ostatných väzov zápastia	5t724.1↔	Fasciektómia jedného prsta s jednou neurolyzou
5t714.3↔	Primárna sutúra väzov stredoručia	5t724.2↔	Fasciektómia viac prstov s jednou neurolyzou
5t714.4↔	Primár. sutúra väzov metakarpofalangeál.kĺbov prstov ruky	5t725.1↔	Fasciektómia jedného prsta s viacerými neurolyzami
5t714.5↔	Primárna sutúra väzov metakarpofalangeálneho kĺbu palca	5t725.2↔	Fasciektómia viac prstov s viacerými neurolyzami
5t714.6↔	Primárna sutúra väzov interfalangeálnych kĺbov prstov ruky	5t726.1↔	Fasciektómia 1 prsta s 1 neurolyzou a s 1 arteriolýzou
5t714.7↔	Primárna sutúra väzov interfalangeálneho kĺbu palca	5t726.2↔	Fasciektómia viac prstov s 1 neurolyzou a s 1 arteriolýzou
5t715.0↔	Sekundárna sutúra radiokarpálneho väzu	5t727.1↔	Fasciektómia 1 prsta s viac.neurolyzami a viac.arteriolyzami
5t715.1↔	Sekundárna sutúra retinaculum flexorum	5t727.2↔	Fasciekt.viac prstov s viac.neurolyzami a viac.arteriolyz.
5t715.2↔	Sekundárna sutúra ostatných väzov zápastia	5t728.1↔	Fasciektómia 1 prsta s artrolýz.(vr.neurolyzy a arteriolyzy)
5t715.3↔	Sekundárna sutúra väzov stredoručia	5t728.2↔	Fasciekt.viac prstov s artrolýzou (vr.neurolyzy a arteriolyzy)
5t715.4↔	Sekund.sutúra väzov metakarpofalangeál.kĺbov prstov ruky	5t729.3↔	Parciálna dermofasciektómia
5t715.5↔	Sekundár.sutúra väzov metakarpofalangeál.kĺbu palca	5t729.4↔	Celková dermofasciektómia
5t715.6↔	Sekundárna sutúra väzov interfalangeál.kĺbov prstov ruky	5t72a.3↔	Parciálna fasciolýza 1a1.2 prstov inj.kolagen.clostr.histol.
5t715.7↔	Sekundárna sutúra väzov interfalangeál.kĺbu palca	5t72a.4↔	Celk.fasciolýza 3 a viac prst inj.kolagenázou clostr.histol.
5t716.0↔	Plast.rekonštr.radiokarpál.väzu s autológnym materiálom	5t72x.1↔	Ostatné operácie na fasciách dlane a prstov, 1 prst
5t716.1↔	Plast.rekonštr.retinaculum flexorum s autológ.materiálom	5t730↔	Incízia svalov ruky
5t716.2↔	Plast.rekonštr.ostatných väzov zápastia s autológ.mat.	5t731↔	Čiastočné prerušenie svalov ruky
5t716.3↔	Plast.rekonštr.väzov stredoručia s autológnym materiálom	5t732↔	Totálne prerušenie svalov ruky
5t716.4↔	Plast.rekonštr.váz.metakarpofalang.k.prstov ruky autológ.mat.	5t733↔	Čiastočná excízia svalov ruky
5t716.5↔	Plast.rekonštr.väzov metakarpofalang.k.palca autológ.mat.	5t734↔	Totálna excízia svalov ruky
5t716.6↔	Plast.rekonštr.väzov interfalangeál.k.prstov ruky autológ.mat.	5t735↔	Desinzercia svalu ruky
5t716.7↔	Plast.rekonštr.väzov interfalangeál.k.palca autológ.mat.	5t736↔	Sutúra svalu ruky
5t717.0↔	Plast.rekonštr.radiokarpál.váz:autológ.mat.a interlig.fix	5t737↔	Reinzercia svalu ruky
5t717.1↔	Plast.rek.retinacul.flex:autol.mat.a interlig.fix	5t738↔	Transpozícia svalu ruky
5t717.2↔	Plast.rek.ost.väzy zápastia:autol.mat.a interlig.fix	5t739↔	Transplantácia svalu ruky
5t717.3↔	Plast.rek.väzy stredoručia:autol.mat.a interlig.fix	5t73a↔	Predženie svalu ruky
5t717.4↔	Plast.rek.váz.metakarpof.kĺb.prst.r:autol.mat.a interlig.fix	5t73b↔	Skrátenie svalu ruky
5t717.5↔	Plast.rek.váz.metakarpof.k.palec:aut.mat.a interlig.fix	5t73x↔	Ostatné operácie svalov ruky
5t717.6↔	Plast.rek.váz.interfal.kí.prst.ruky:aut.mat.a interlig.fix	5t740.0↔	Artrotómia zápastia, jeden zákrok
5t717.7↔	Plast.rek.váz.interfal.kí.palca:aut.mat.a interlig.fix	5t740.1↔	Artrotómia zápastia, viaceré zákroky
5t718.0↔	Plast.rek.radiokarp.váz:autológ.mat.a transoseál.fix	5t740.2↔	Artrotómia karpometakarpálneho kĺbu palca
5t718.1↔	Plast.rek.retinacul.flexorum:auto.mat.a transos.fix	5t740.3↔	Artrotómia na metakarpofalangeálnom kĺbe:jeden zákrok
5t718.2↔	Plast.rek.ost.váz.zápastia:autol.mat.a transoseál.fix	5t740.4↔	Artrotómia na metakarpofalangeál. Kĺboch:viaceré zákroky
5t718.3↔	Plast.rek.väzy stredoručia:autol.mat.a transos.fix	5t740.5↔	Artrotómia na medzičlánkovom kĺbe ruky:1zákrok
5t718.4↔	Plast.rek.váz.metakarpofal.k.p.ruky:aut.mat.a transos.fix	5t740.6↔	Artrotómia na interfalang. kĺboch 1 prsta ruky:viac.zákr.
5t718.5↔	Plast.rek.váz.metakarpofa.k.palec:aut.mat.a transos.fix	5t740.7↔	Artrotómia na interfalang.kĺboch viac.prstov ruky:viac.zákr.

5t740.x↔	Artrotómia ostatných kĺbov ruky	5t74x.6↔	Ost.revízie interfalang.kĺbov 1 prsta ruky:viac.zákr.
5t741.0↔	Exc.chor.tk.(vrát.kapsulektom):zápästie:1 zákrok	5t74x.7↔	Ost.revízie interfalang.kĺb.viac.prstov ruky:viac.zákr.
5t741.1↔	Exc.chor.tk.(vrát.kapsulektom):zápästie:viac.zákr.	5t74x.x↔	Ostatné revízie ostatných kĺbov ruky
5t741.2↔	Exc.chor.tk.(vr.kapsulekt):karpometakarp.kĺb palca	5t750.0↔	Parc.synovektómia šľachy,šľach.pošvy:ohýbač zápäst.
5t741.3↔	Exc.chor.tk.(kapsulekt):metakarpofal.kĺb:1 zákrok	5t750.1↔	Parc.synov.šľachy,šľach.pošvy:ohýbač prsta
5t741.4↔	Exc.chor.tk(kapsulekt):metakarpof.k.viac.zákr.	5t750.2↔	Parc.synovektómia šľachy,šľach.pošvy:ohýbač palca
5t741.5↔	Exc.chor.tk(kapsulekt):interfal.kĺb ruky:1 zákrok	5t750.3↔	Parc.synovektómia šľachy,šľach.pošvy:vystierač zápäst
5t741.6↔	Exc.chor.tk(kapsulekt):interfal.kĺby 1 prst ruky:viac.zákrokov	5t750.4↔	Parc.synovektómia šľachy,šľach.pošvy:vystierač prsta
5t741.7↔	Exc.chor.tk(kapsulekt):interfal.kĺby viac.prst ruky:viac.zákr.	5t750.5↔	Parc.synovektómia šľachy,šľach.pošvy:vystierač palca
5t741.x↔	Exc.chor.tk.(vr.kapsulektomie):ost.kĺby ruky	5t750.x↔	Parc.synovektómia šľachy,šľach.pošvy:ostatné
5t742.0↔	Preplach zápästia s drenážou:1 zákrok	5t751.0↔	Totál.synovektómia šľachy,šľach.pošvy:ohýbač zápästia
5t742.1↔	Preplach zápästia s drenážou: viac.zákroky	5t751.1↔	Totál.synovektómia šľachy,šľach.pošvy:ohýbač prsta
5t742.2↔	Preplach karpometakarp.kĺb palca s drenážou	5t751.2↔	Totál.synovektómia šľachy,šľach.pošvy:ohýbač palca
5t742.3↔	Prepl.metakarpofal.kĺbu s drenáž:1 zákrok	5t751.3↔	Totál.synovektómia šľachy,šľach.pošvy:vystierač zápäst
5t742.4↔	Preplach metakarpofal.kĺb.s drenáž:viac.zákr.	5t751.4↔	Totál.synovektómia šľachy,šľach.pošvy:vystierač prsta
5t742.5↔	Preplach interfalang.kĺbu ruky s drenáž:1 zákrok	5t751.5↔	Totál.synovektómia šľachy,šľach.pošvy:vystierač palca
5t742.6↔	Prepl.interfal.kĺb.1 prst s drenáž:viac.zákrokov	5t751.x↔	Totál.synovektómia šľachy,šľach.pošvy:ostatné
5t742.7↔	Prepl.interfal.kĺb.viac.prst s drenáž:viac.zákrokov	5t752↔	Jednotlivá synovektómia kĺbov zápästia
5t742.x↔	Preplach ost.kĺb.s drenážou	5t753↔	Viacnásobná synovektómia kĺbov zápästia
5t743.0↔	Debridement zápästia:1zákr	5t754↔	Synovektómia karpometakarpálneho kĺbu palca ruky
5t743.1↔	Debridement zápästia:viaceré zákroky	5t755↔	Jednotlivá synovektómia metakarpofalangeálneho kĺbu ruky
5t743.2↔	Debridement karpometakarpál.kĺbu palca	5t756↔	Viacpočet.synovektómie metakarpofalang.kĺbov ruky
5t743.3↔	Debridement metakarpofal.kĺbu:1zákr	5t757↔	Jednotlivá synovektómia interfalangeálneho kĺbu ruky
5t743.4↔	Debridement metakarpofal.kĺbov:viac.zákr.	5t758↔	Viacpočet.synovektómie interfalang.kĺbov na 1 prste ruky
5t743.5↔	Debridement interfalang.kĺbu ruky:1zákr	5t759↔	Viacpoč.synovektómie interfalang.kĺbov na viac.prstoch ruky
5t743.6↔	Debridement:interfalang.kĺb.1prst ruky:viac.zákr.	5t75x↔	Ostatné synovektómie ruky
5t743.7↔	Debridement interfalang.kĺb.viac.prstov ruky:viac.zákr.	5t760↔	Jednotlivá artrodéza na zápästí
5t743.x↔	Debridement:ostatné kĺby ruky	5t761↔	Jednot.artrod.na zápästí so spongioplast.
5t744.0↔	Vyhľad.(vyrovnanie)povrchu:zápästie:1zákr	5t762↔	Viacpočetné artrodézy na zápästí
5t744.1↔	Vyhľad.(vyrovnanie)povrchu:zápästie:viac.výk.	5t763↔	Viacpoč.artrod.na zápästí so spongioplast.
5t744.2↔	Vyhľad.(vyrov.)povrchu:karpometakarp.kĺb palca	5t764↔	Jednotlivá artrodéza medzičlán.kĺbu
5t744.3↔	Vyhľad.(vyrov.)povrchu:metakarpofal.kĺb:1zákr.	5t765↔	Jednot.artrodéza medzičl.kĺbu so spongioplast.
5t744.4↔	Vyhľad.povrchu:metakarpof.kĺby:viac.zákr.	5t766↔	Viacpočet.artrodézy medzičlán.kĺbov
5t744.5↔	Vyhľad.povrchu:interfalang.kĺb ruky:1zákr	5t767↔	Viacpoč.artrod.medzičl.kĺb.so spongioplast.
5t744.6↔	Vyhľad.povrchu:interfal.kĺb 1prst ruky:viac.zákr.	5t76x↔	Artrodéza kĺbov ruky:Ostatné
5t744.7↔	Vyhľad.povrchu:interfal.kĺb.viac.prst.ruky:viac.zákr.	5t770.0↔	Resekcioartropl.zápästia:rek.s autológ.mat:1zákr
5t744.x↔	Vyhľadenie(vyrovnanie)povrchu:ost.kĺby ruky	5t770.1↔	Resekcioartropl.zápästia:rek.s autol.mat:viac.zákr.
5t745.0↔	Uvoľnenie(artrolýza):zápästie:1zákr	5t770.2↔	Resekcioartropl.karpometak.kĺb palca:rek.s aut.mat.
5t745.1↔	Uvoľnenie(artrolýza):zápästie:viac.zákr.	5t770.3↔	Resekcioartropl.na metakarpof.kĺb:rek.autológ.m:1zákr.
5t745.2↔	Uvoľnenie(artrolýza):karpometakarp.kĺb palca	5t770.4↔	Resekcioartropl.na metakarpof.kĺb:rek.autológ.m:viac.zákr.
5t745.3↔	Uvoľnenie(artrolýza):metakarpofal.kĺb:1zákr	5t770.5↔	Resekcioartropl.medzičlán.kĺb.ruky:rek.aut.mat:1zákr
5t745.4↔	Uvoľnenie(artrolýza):metakarpofal.kĺb:viac.zákr.	5t770.6↔	Resekcioartropl.interfalang.kĺb.1prst ruky:rek.aut.ma:viac.zákr.
5t745.5↔	Uvoľnenie(artrolýza):interfal.kĺb.ruky:1zákr	5t770.7↔	Resekcioartropl.interfalang.kĺb.viac.prst ru:re.aut.m:viac.zákr.
5t745.6↔	Uvoľnen.(artrolýza):interfal.kĺb 1prst ruky:viac.zákr.	5t770.x↔	Resekcioartropl.kĺbov ruky:rek.s autológ.mat:ostatné
5t745.7↔	Uvoľnen.(artrolýza):interfal.kĺb viac.prst.ru:viac.zákr.	5t771.0↔	Resekcioartropl.zápäst:rek.aut.mat.interpoz.šf:1zákr
5t745.x↔	Uvoľnenie(artrolýza):ostatné kĺby ruky	5t771.1↔	Resekcioartropl.zápäst:rek.aut.mat.interpoz.šf:viac.zákr
5t746.0↔	Odstr.uvoľnenej kĺb.chrupav:zápästie:1zákr	5t771.2↔	Resekcioartropl.karpomet.kĺb palca ruky:rek.aut.m.interp.šf
5t746.1↔	Odstr.uvoľnen.kĺb.chrupav:zápästie:viac.zákr.	5t771.3↔	Resekcioartropl.metakarpof.kl.r:re.aut.m.interp.šf:1zákr.
5t746.2↔	Odstr.uvoľnen.kĺb.chrupav:karpometakarp.k.palca	5t771.4↔	Resekcioartropl.metakarpof.kl.r:re.aut.m.interp.šf:viac.zákr.
5t746.3↔	Odstr.uvoľn.kl.chrupav:metakarpofal.kĺb:1zákr	5t771.5↔	Resekcioartropl.medzičlánk.kl.r:re.aut.m.interp.šf:1zákr.
5t746.4↔	Odstr.uvoľn.kl.chrupav:metakarpofal.kĺb:viac.zákr.	5t771.6↔	Resekcioartropl.interf.kĺb 1prst ru:re.aut.m.interp.šf:viac.zákr.
5t746.5↔	Odstr.uvoľn.kĺb.chrupav:interfalag.kĺb ruky:1zákr	5t771.7↔	Resekcioartropl.interf.kĺb viac.prst ru:re.aut.m.interp.šf:viac.zákr.
5t746.6↔	Odstr.uvoľ.kl.chrupav:interfalag.kĺb 1prst ruky:viac.zákr.	5t771.x↔	Resekcioartropl.kĺb.ruky:rek.aut.mat.interpoz.šf:ostat
5t746.7↔	Odstr.uvoľ.kĺb.chrupav:interfalag.kĺb viac.prst.ru:viac.zákr	5t772.0↔	Resekcioartropl.zápäst:rek.aut.mat.zaves.šf:1zákr
5t746.x↔	Odstránenie uvoľnenej kĺbovej chrupavky:ost.kĺb.ruky	5t772.1↔	Resekcioartropl.zápäst:rek.aut.mat.zaves.šf:viac.zákr
5t747.0↔	Odstr.cudz.telesa:zápästie:1zákr	5t772.2↔	Resekcioartropl.karpomet.kĺb palca ruky:rek.aut.mat.zaves.šf.
5t747.1↔	Odstr.cudz.telesa:zápästie:viac.zákroky	5t772.3↔	Resekcioartropl.metakarpof.kl.r:re.aut.mat.zaves.šf:1zákr.
5t747.2↔	Odstr.cudz.telesa:karpometakarpálny kĺb palca	5t772.4↔	Resekcioartropl.metakarpof.kl.r:re.aut.m.zaves.šf:viac.zákr.
5t747.3↔	Odstr.cudz.tel:metakarpofalan.kĺb:1zákr	5t772.5↔	Resekcioartropl.medzičlánk.kl.r:re.aut.m.zaves.šf:1zákr.
5t747.4↔	Odstr.cudz.tel:metakarpofalan.kĺb:viac.zákr.	5t772.6↔	Resekcioartropl.interf.kĺb 1prst ru:re.aut.m.zaves.šf:viac.zákr.
5t747.5↔	Odstr.cudz.tel:interfalang.kĺb.ruky:1zákr.	5t772.7↔	Resekcioartropl.interf.kĺb viac.prst ru:re.aut.m.zaves.šf:viac.zákr.
5t747.6↔	Odstr.cudz.tel:interfalang.kĺb.1 prst ruky:viac.zákr.	5t772.x↔	Resekcioartropl.kĺb.ruky:rek.aut.mat.zaves.šľachy:ostat
5t747.7↔	Odstr.cudz.tel:interfalang.kĺb.viac.prst ruky:viac.zákr.	5t773.0↔	Resekcioartropl.zápäst:rek.aut.mat.interpoz. a zaves.šf:1zákr
5t747.x↔	Odstránenie cudzieho telesa z ostatných kĺbov ruky	5t773.1↔	Resekcioartropl.zápäst:rek.aut.mat.interpoz. a zaves.šf:viac.zákr
5t74x.0↔	Ostatné revízie zápästia:1zákr	5t773.2↔	Resekcioartropl.karpomet.kĺb palca ru:rek.aut.m.inter. a zav.šf
5t74x.1↔	Ostatné revízie zápästia:viaceré zákroky	5t773.3↔	Resekcioartropl.metakarpof.kl.r:rek.aut.m.interp. a zaves.šf:1z
5t74x.2↔	Ostatné revízie karpometakarpálneho kĺbu palca	5t773.4↔	Res.-artropl.metakarpof.kl.r:re.aut.m.interp. a zaves.šf:viac.zá.
5t74x.3↔	Ostatné revízie metakarpofalangeál.kĺbu:jeden zákrok	5t773.5↔	Res.-artropl.medzičlánk.kl.r:re.aut.m.s interpo. a zaves.šf:1zákr.
5t74x.4↔	Ostatné revízie metakarpofalang.kĺbov:viac.zákr.	5t773.6↔	Res.-artropl.interf.kĺb 1prst ru:re.aut.m.s interpo. a zaves.šf:via
5t74x.5↔	Ostatné revízie interfalangeálneho kĺbu ruky:1zákr	5t773.7↔	Res.-artropl.interf.kl.viac.prst ru:re.aut.m.s interp. a zaves.šf:via

5t773.x↔	Resekcioartropl.kĺb.ruky:rek.aut.mat.s interpoz a zaves.šla:ost.	5t788.14↔	Rozp.komp.synd.pri vrod.anom.nohy s rekon.kolat.vázov
5t774.0↔	Resekcioartropl.zápäst:re.aut.m.a rek.kĺb.plochy:1zákr.	5t788.1x↔	Rozpojenie kompletnej syndaktýlie pri vrod.anom.nohy:ost.
5t774.1↔	Resekcioartropl.zápäs.:rek.aut.m.a rek.kĺb.plochy:viac.zákr.	5t789.01↔	Redukcia dupl.falangu pri vrod.anom.ruky:1 falang
5t774.2↔	Resekcioartropl.karpometk.kĺb palca r.r.a.m.a rek.kĺb.pl	5t789.02↔	Red.dupl.fal. pri vrod.anom.ruky:1falang,s rekon.kĺbu
5t774.3↔	Resekcioartropl.metakarpof.kĺbe r.r.a.m.a rek.kĺ.pl:1zákr.	5t789.03↔	Redukcia dupl.falangu pri vrod.anom.ruky:viac falangov
5t774.4↔	Resekcioartropl.metakarpof.kĺb.r.r.a.m.a rek.kĺb.pl:viac.zákr.	5t789.04↔	Red.dupl.fal.pri vrod.anom.ruky:viac fal.,s rekon.kĺbov
5t774.5↔	Resekcioartropl.medzičl.kĺbe r.r.a.m.a rek.kĺ.pl:1zákr.	5t789.05↔	Red.dupl.fal.pri vrod.anom.ruky:viac fal.a metakarp
5t774.6↔	Resekcioartropl.interfal.kĺb1prst.r.r.a.m.a rek.kĺ.pl:viac.z.	5t789.06↔	Red.dupl.fal.pri vrod.anom.ruky:viac fal.a met.s rek.kĺb
5t774.7↔	Resekcioartropl.interf.kĺb.viac.prst r.r.a.m.a rek.kĺ.pl:viac.zákr.	5t789.11↔	Redukcia dupl.falangu pri vrod.anom.nohy:1 falang
5t774.x↔	Resekcioartropl.kĺ.ruk:rek.aut.mat.a rek.kĺb.plochy:ostat.	5t789.12↔	Red.dupl.fal.pri vrod.anom.nohy:1 falang,s rekon.kĺbu
5t775.0↔	Resekcioartropl.zápäst:rekonštr.aloplast.mat:1zákr.	5t789.13↔	Redukcia dupl.falangu pri vrod.anom.nohy:viac falangov
5t775.1↔	Resekcioartropl.zápäs.:rek.alopl.m:viac.zákr.	5t789.14↔	Red.dupl.fal.pri vrod.anom.nohy:viac fal.s rekon.kĺbov
5t775.2↔	Resekcioartropl.karpometk.kĺb palca r:rek.alopl.m	5t789.15↔	Red.dupl.fal.pri vrod.anom.nohy:viac fal.a metakarp
5t775.3↔	Resekcioartropl.metakarpof.kĺbe r:rek.alopl.m:1zákr.	5t789.16↔	Red.dupl.fal.pri vrod.anom.nohy:viac fal.a metak.,s r.k.
5t775.4↔	Resekcioartropl.metakarpof.kĺb.r:rek.alopl.m:viac.zákr.	5t78a.0↔	Osteodistrakcia postihnúťého segmentu pri vrod.anom.ruky
5t775.5↔	Resekcioartropl.medzičl.kĺbe r:rek.alopl.m:1zákr.	5t78a.1↔	Osteodistrakcia postihnúťého segmentu pri vrod.anom.nohy
5t775.6↔	Resekcioartropl.interfal.kĺb1prst.r:rek.alopl.m:viac.z.	5t78b.00↔	Osteotómia postih.segmentu s osteosynt.pri vrod.anom.ruky
5t775.7↔	Resekcioartropl.interf.kĺb.viac.prst r:rek.alopl.m:viac.zákr.	5t78b.01↔	Osteot.post.segm.s autol.kost.št.s os.pri vrod.anom.ruky
5t775.x↔	Resekcioartropl.kĺ.ruk:rek.aloplast.m:ostat.	5t78b.10↔	Osteotómia post.segm.s osteosyntézou pri vrod.anom.nohy
5t776.0↔	Resekcioartropl.zápäst:rek.aloplast.mat a rek.kĺb.puzdra:1zákr.	5t78b.11↔	Osteot.post.segm.s aut.kos.štep.s ost.pri vrod.anom.nohy
5t776.1↔	Resekcioartropl.zápäs.:rek.alopl.m. a r.kĺb.puzdra:viac.zákr.	5t78c.0↔	Rekonštr.abs./hypopl.seg.s mikr.vol.lal.pri vrod.anom.ruky
5t776.2↔	Resekcioartropl.karpometk.kĺb palca r:rek.alopl.m.a kĺb.puzdra	5t78c.1↔	Rekonšt.abs./hyp.seg.s mikr.vol.lal.pri vrod.anom.nohy
5t776.3↔	Res.-artropl.metakarpof.kĺ.r:rek.alopl.m. a r.kĺb.puzdra:1zákr.	5t78x.0↔	Iné operácie pri vrod.ených anomáliách ruky, ostatné
5t776.4↔	Res.-artropl.metakarpof.kĺb.r:rek.alopl.m.a r.kĺb.puzdra:viac.zákr.	5t78x.1↔	Iné operácie pri vrod.ených anomáliách nohy, ostatné
5t776.5↔	Resekcioartropl.medzičl.kĺbe r:rek.alopl.m.a r.kĺb.puzdr:1zákr.	5t790↔	Excizia ganglionu na ruke
5t776.6↔	Resekcioartropl.interfal.kĺb1prst.r:rek.alopl.m.a r.kĺb.pu:viac.z.	5t791↔	Dočasná fixácia kĺbu na ruke
5t776.7↔	Res.artropl.interf.kĺb.viac.prst r:rek.alopl.m.ar.kĺb.pu:viac.zákr.	5t792↔	Radikálna excizia chorobne poškodeného tkaniva na ruke, iné
5t776.x↔	Resekcioartropl.kĺ.ruk:rek.aloplast.m:ostat.	5t793↔	Radik.excizia ch.tk.na ruke s špec.prepar.ciev a nervov
5t77x.0↔	Iná resekcioartroplastika zápäst.,1zákr.	5t794↔	Rad.excizia ch.tk.na ruke s rozš.preparáciou
5t77x.1↔	Iná resekcioartroplastika zápästia,viac.zákr.	5t795↔	Artróza na kĺboch ruky
5t77x.2↔	Iná resekcioartropl.karpometakarp.kĺb palca	5t796↔	Transpozícia prsta k prstu na ruke
5t77x.3↔	Iná resekcioartropl.na metakarpoflg.kĺbe ruk:1zákr.	5t797.0↔	Transpoz.prsta k palcu na ruke bez rek.metakarp.l
5t77x.4↔	Iná resekcioartropl.na metakarpoflg.kĺbe ruk:viac.zákr.	5t797.1↔	Transpoz.prsta k palcu na ruke s rek.metakarp.l
5t77x.5↔	Iná resekcioartropl.na medzičl.kĺbe:1zákr.	5t798↔	Voľná transplantácia prsta na ruke
5t77x.6↔	Iná resekcioartropl.interfalang.kĺb.1prst.ru:viac.zákr	5t799↔	Voľná transpl.prsta nohy ako náhr.prsta ruky
5t77x.7↔	Iná resekcioartropl.interfalang.kĺb.viac.prst.ru:viac.zákr	5t79x↔	Iné OP na ruke:ostatné
5t77x.x↔	Iná resekcioartroplastika kĺbov ruky:ostatné	5t800.0↔	Incizia svalu pozdĺžne:hlava a krk
5t780.0↔	Distrakcia mäkkých častí presahujúce kĺb na ruke	5t800.1↔	Incizia svalu pozdĺžne:ramenný kĺb, axila
5t780.1↔	Distrakcia mäkkých častí presahujúce kĺb na nohe	5t800.2↔	Incizia svalu pozdĺžne:rameno a lakeť
5t781.0↔	Radializácia pri vrod.ených anomáliách ruky	5t800.3↔	Incizia svalu pozdĺžne:predlaktie
5t782.0↔	Res.zužuj.prstena s plast.rekonšt.pri vrod.anomál.ruky	5t800.4↔	Incizia svalu pozdĺžne:hruďná stena a chrbát
5t782.1↔	Res.zužuj.prstena s plast.rekonštr.pri vrod.anomál.nohy	5t800.5↔	Incizia svalu pozdĺžne:brušná stena
5t783.0↔	Redukcia mäkkých častí pri vrod.ených anomáliách ruky	5t800.6↔	Incizia svalu pozdĺžne:ingvinálna,genitálna a gluteálna obl.
5t783.1↔	Redukcia mäkkých častí pri vrod.ených anomáliách nohy	5t800.7↔	Incizia svalu pozdĺžne:stehno a koleno
5t784.01↔	Prehĺb.komisúry s miest.lalok.plastikou pri vrod.anomál.ruky	5t800.8↔	Incizia svalu pozdĺžne:predkolenie
5t784.0x↔	Prehĺbenie komisúry pri vrod.ených anomáliách ruky, ostatné	5t800.a↔	Incizia svalu pozdĺžne:zadonožie a priehlavok
5t784.11↔	Prehĺb.komisúry s miest.lalok.plastikou pri vrod.anomál. nohy	5t800.b	Incizia svalu pozdĺžne:stredonožie a prednožie
5t784.1x↔	Prehĺbenie komisúry pri vrod.ených anomáliách nohy, ostatné	5t800.x↔	Incizia svalu pozdĺžne:ostatné
5t785.03↔	Uvol.kož.kontr.pri vrod.anom.ruky,m.lal.pl.a vol.kož.tr.	5t801.0↔	Incizia svalu priečne:hlava a krk
5t785.0x↔	Uvol.kož.kon.pri vrod.anom.ruky,Zplast.Wplast.,i.mi.lal.pl.	5t801.1↔	Incizia svalu priečne:rameno,axila
5t785.13↔	Uvol.kož.kontr.pri vrod.anom.nohy,miest.lal.pl.vol.k.tr.	5t801.2↔	Incizia svalu priečne:rameno a lakeť
5t785.1x↔	Uvol.kož.k.pri vrod.anom.nohy,Zplast.Wplast.,i.mi.lal.pl.	5t801.3↔	Incizia svalu priečne:predlaktie
5t786.01↔	Rozpojenie mäkkých častí pri vrod.anom.ruky,miest.lal.pl.	5t801.4↔	Incizia svalu priečne:hruďná stena a chrbát
5t786.03↔	Rozp.mäk.čas.pri vrod.anom.ruky,m.lal.pl.a vol.kož.tran.	5t801.5↔	Incizia svalu priečne:brušná stena
5t786.0x↔	Rozpojenie mäkkých častí ruky pri vrod.anomáliách,ost.	5t801.6↔	Incizia svalu priečne:ingvinálna,genit.a gluteálna obl.
5t786.11↔	Rozpojenie mäkkých častí nohy pri vrod.anom,miest.lal.pl.	5t801.7↔	Incizia svalu priečne:stehno a koleno
5t786.13↔	Rozpojenie mäkkých č.nohy pri vrod.an,miest.lal.pl.a vol.k.tr.	5t801.8↔	Incizia svalu priečne:predkolenie
5t786.1x↔	Rozpojenie mäkkých častí nohy pri vrod.anomáliách,ost.	5t801.a↔	Incizia svalu priečne:zadonožie a priehlavok
5t787.01↔	Rozpojenie parc.syndaktýlie pri vrod.anom.ruky,m.lal.pl.	5t801.b↔	Incizia svalu priečne:stredonožie a prednožie
5t787.03↔	Rozp.parc.synd.pri vrod.anom.ruky,m.lal.pl.a vol.k.tr.	5t801.x	Incizia svalu priečne:ostatné
5t787.0x↔	Rozpojenie parc.syndaktýlie pri vrod.anom.ruky:ost.	5t802.0↔	Incizia šľachy pozdĺžne:hlava a krk
5t787.11↔	Rozpojenie parc.syndaktýlie pri vrod.anom.nohy:m.lal.pl.	5t802.1↔	Incizia šľachy pozdĺžne:rameno,axila
5t787.13↔	Rozp.parc.synd.pri vrod.anom.nohy,m.lal.pl.a vol.k.tr.	5t802.2↔	Incizia šľachy pozdĺžne:rameno a lakeť
5t787.1x↔	Rozpojenie parc.syndaktýlie pri vrod.anom.nohy:ost.	5t802.3↔	Incizia šľachy pozdĺžne:predlaktie
5t788.01↔	Rozpoj.kompl.synd.pri vrod.anom.ruky,miest.lal.pl.	5t802.4↔	Incizia šľachy pozdĺžne:hruďná stena a chrbát
5t788.03↔	Rozpoj.kompl.synd.pri vrod.anom.ruky,m.lal.pl.a vol.kož.tr.	5t802.5↔	Incizia šľachy pozdĺžne:brušná stena
5t788.04↔	Rozp.komp.synd.pri vrod.anom.ruky s rekon.kol.vázov	5t802.6↔	Incizia šľachy pozdĺžne:ingvinálna,genit.a gluteálna obl.
5t788.0x↔	Rozpojenie kompletnej syndaktýlie pri vrod.anom.ruky:ost.	5t802.7↔	Incizia šľachy pozdĺžne:stehno a koleno
5t788.11↔	Rozpoj.komp.synd.pri vrod.anom.nohy,mi.lal.pl.	5t802.8↔	Incizia šľachy pozdĺžne:predkolenie
5t788.13↔	Rozp.komp.synd.pri vrod.anom.nohy,mi.lal.pl.a vol.k.tr.	5t802.a↔	Incizia šľachy pozdĺžne:zadonožie a priehlavok

5t802.b↔	Incizia šľachy pozdĺžne:stredonožie a prednožie	5t809.0↔	Odstr.cudz.tel.zo šľachy:hlava a krk
5t802.x	Incizia šľachy pozdĺžne:ostatné	5t809.1↔	Odstr.cudz.tel.zo šľachy:rameno,axila
5t803.0↔	Incizia šľachy priečne:hlava a krk	5t809.2↔	Odstr.cudz.tel.zo šľachy:rameno a lakeť
5t803.1↔	Incizia šľachy priečne:rameno,axila	5t809.3↔	Odstr.cudz.tel.zo šľachy:predlaktie
5t803.2↔	Incizia šľachy priečne:rameno a lakeť	5t809.4↔	Odstr.cudz.tel.zo šľachy:hruďná stena a chrbát
5t803.3↔	Incizia šľachy priečne:predlaktie	5t809.5↔	Odstr.cudz.tel.zo šľachy:brušná stena
5t803.4↔	Incizia šľachy priečne:hruďná stena a chrbát	5t809.6↔	Odstr.cudz.tel.zo šľachy:ingvinálna,genit.a gluteálna obl.
5t803.5↔	Incizia šľachy priečne:brušná stena	5t809.7↔	Odstr.cudz.tel.zo šľachy:stehno a koleno
5t803.6↔	Incizia šľachy priečne:ingvinálna,genit.a gluteálna obl.	5t809.8↔	Odstr.cudz.tel.zo šľachy:predkolenie
5t803.7↔	Incizia šľachy priečne:stehno a koleno	5t809.9↔	Odstr.cudz.tel.zo šľachy:noha
5t803.8↔	Incizia šľachy priečne:predkolenie	5t809.x	Odstr.cudz.tel.zo šľachy:ostatné
5t803.a↔	Incizia šľachy priečne:zadonožie a priehlavok	5t80a.0↔	Odstr.cudz.tel.z fascie:hlava a krk
5t803.b↔	Incizia šľachy priečne:stredonožie a prednožie	5t80a.1↔	Odstr.cudz.tel.z fascie:rameno,axila
5t803.x	Incizia šľachy priečne:ostatné	5t80a.2↔	Odstr.cudz.tel.z fascie:rameno a lakeť
5t804.0↔	Incizia šľ.pošvy izolovane pozdĺžne:hlava a krk	5t80a.3↔	Odstr.cudz.tel.z fascie:predlaktie
5t804.1↔	Incizia šľ.pošvy izolovane pozdĺžne:rameno,axila	5t80a.4↔	Odstr.cudz.tel.z fascie:hruďná stena a chrbát
5t804.2↔	Incizia šľ.pošvy izolovane pozdĺžne:rameno a lakeť	5t80a.5↔	Odstr.cudz.tel.z fascie:brušná stena
5t804.3↔	Incizia šľ.pošvy izolovane pozdĺžne:predlaktie	5t80a.6↔	Odstr.cudz.tel.z fascie:ingvinálna,genit.a gluteálna obl.
5t804.4↔	Incizia šľ.pošvy izolovane pozdĺžne:hruď.stena a chrbát	5t80a.7↔	Odstr.cudz.tel.z fascie:stehno a koleno
5t804.6↔	Inc.šľ.pošvy izol.pozdĺ.ingv.genit.glut.obl.	5t80a.8↔	Odstr.cudz.tel.z fascie:predkolenie
5t804.7↔	Incizia šľ.pošvy izolovane pozdĺžne:stehno a koleno	5t80a.9↔	Odstr.cudz.tel.z fascie:noha
5t804.8↔	Incizia šľ.pošvy izolovane pozdĺžne:predkolenie	5t80a.x	Odstr.cudz.tel.z fascie:ostatné
5t804.a↔	Incizia šľ.pošvy izolovane pozdĺžne:zadonožie a priehlavok	5t80b.0↔	Debridement svalu:hlava a krk
5t804.b↔	Incizia šľ.pošvy izolovane pozdĺžne:stredonožie a prednožie	5t80b.1↔	Debridement svalu:rameno,axila
5t804.x	Incizia šľ.pošvy izolovane pozdĺžne:ostatné	5t80b.2↔	Debridement svalu:rameno a lakeť
5t805.0↔	Incizia šľ.pošvy izolovane priečne:hlava a krk	5t80b.3↔	Debridement svalu:predlaktie
5t805.1↔	Incizia šľ.pošvy izolovane priečne:rameno,axila	5t80b.4↔	Debridement svalu:hruďná stena a chrbát
5t805.2↔	Incizia šľ.pošvy izolovane priečne:rameno a lakeť	5t80b.5↔	Debridement svalu:brušná stena
5t805.3↔	Incizia šľ.pošvy izolovane priečne:predlaktie	5t80b.6↔	Debridement svalu:ingvinálna,genit.a gluteálna obl.
5t805.4↔	Incizia šľ.pošvy izolovane priečne:hruďná stena a chrbát	5t80b.7↔	Debridement svalu:stehno a koleno
5t805.6↔	Incizia šľ.pošvy izolovane priečne:ingv.,genit.a glut.obl.	5t80b.8↔	Debridement svalu:predkolenie
5t805.7↔	Incizia šľ.pošvy izolovane priečne:stehno a koleno	5t80b.9↔	Debridement svalu:noha
5t805.8↔	Incizia šľ.pošvy izolovane priečne:predkolenie	5t80b.x	Debridement svalu:ostatné
5t805.a↔	Incizia šľ.pošvy izolovane priečne:zadonožie a priehlavok	5t80c.0↔	Debridement šľachy:hlava a krk
5t805.b↔	Incizia šľ.pošvy izolovane priečne:stredonožie a prednožie	5t80c.1↔	Debridement šľachy:rameno,axila
5t805.x	Incizia šľ.pošvy izolovane priečne:ostatné	5t80c.2↔	Debridement šľachy:rameno a lakeť
5t806.0↔	Otv.chirurgická incizia fascie:hlava a krk	5t80c.3↔	Debridement šľachy:predlaktie
5t806.1↔	Otv.chirurgická incizia fascie:rameno,axila	5t80c.4↔	Debridement šľachy:hruďná stena a chrbát
5t806.2↔	Otv.chirurgická incizia fascie:rameno a lakeť	5t80c.5↔	Debridement šľachy:brušná stena
5t806.3↔	Otv.chirurgická incizia fascie:predlaktie	5t80c.6↔	Debridement šľachy:ingvinálna,genit.a gluteálna obl.
5t806.4↔	Otv.chirurgická incizia fascie:hruď.stena a chrbát	5t80c.7↔	Debridement šľachy:stehno a koleno
5t806.5↔	Otv.chirurgická incizia fascie:brušná stena	5t80c.8↔	Debridement šľachy:predkolenie
5t806.6↔	Otv.chirurgická incizia fascie:ingv.genit.a glut.obl.	5t80c.9↔	Debridement šľachy:noha
5t806.7↔	Otv.chirurgická incizia fascie:stehno a koleno	5t80c.x	Debridement šľachy:ostatné
5t806.8↔	Otv.chirurgická incizia fascie:predkolenie	5t80d.0↔	Debridement fascie:hlava a krk
5t806.a↔	Otv.chirurgická incizia fascie:zadonožie a priehlavok	5t80d.1↔	Debridement fascie:rameno,axila
5t806.b↔	Otv.chirurgická incizia fascie:stredonožie a prednožie	5t80d.2↔	Debridement fascie:rameno a lakeť
5t806.x	Otv.chirurgická incizia fascie:ostatné	5t80d.3↔	Debridement fascie:predlaktie
5t807.0↔	Perkutánná incizia fascie:hlava a krk	5t80d.4↔	Debridement fascie:hruďná stena a chrbát
5t807.1↔	Perkutánná incizia fascie:rameno,axila	5t80d.5↔	Debridement fascie:brušná stena
5t807.2↔	Perkutánná incizia fascie:rameno a lakeť	5t80d.6↔	Debridement fascie:ingvinálna,genit.a gluteálna obl.
5t807.3↔	Perkutánná incizia fascie:predlaktie	5t80d.7↔	Debridement fascie:stehno a koleno
5t807.4↔	Perkutánná incizia fascie:hruďná stena a chrbát	5t80d.8↔	Debridement fascie:predkolenie
5t807.5↔	Perkutánná incizia fascie:brušná stena	5t80d.9↔	Debridement fascie:noha
5t807.6↔	Perkutánná incizia fascie:ingvinálna,genit.a gluteálna obl.	5t80d.x	Debridement fascie:ostatné
5t807.7↔	Perkutánná incizia fascie:stehno a koleno	5t80x.0↔	Ost.incizie sv./šľachy/fascie:hlava a krk
5t807.8↔	Perkutánná incizia fascie:predkolenie	5t80x.1↔	Ost.incizie sv./šľachy/fascie:ramenný kĺb,axila
5t807.9↔	Perkutánná incizia fascie:noha	5t80x.2↔	Ost.incizie sv./šľachy/fascie:rameno a lakeť
5t807.x	Perkutánná incizia fascie:ostatné	5t80x.3↔	Ost.incizie sv./šľachy/fascie:predlaktie
5t808.0↔	Odstr.cudz.tel.zo svalu:hlava a krk	5t80x.4↔	Ost.incizie sv./šľachy/fascie:hruďná stena a chrbát
5t808.1↔	Odstr.cudz.tel.zo svalu:rameno,axila	5t80x.5	Ost.incizie sv./šľachy/fascie:brušná stena
5t808.2↔	Odstr.cudz.tel.zo svalu:rameno a lakeť	5t80x.6↔	Iné incizie sval,šľ,fascie:ingvinál,genit.a glut.obl.
5t808.3↔	Odstr.cudz.tel.zo svalu:predlaktie	5t80x.7↔	Ost.incizie sv./šľachy/fascie:stehno a koleno
5t808.4↔	Odstr.cudz.tel.zo svalu:hruďná stena a chrbát	5t80x.8↔	Ost.incizie sv./šľachy/fascie:predkolenie
5t808.5↔	Odstr.cudz.tel.zo svalu:brušná stena	5t80x.9↔	Iné incizie sv./šľachy/fascie:noha
5t808.6↔	Odstr.cudz.tel.zo svalu:ingvinálna,genit.a gluteálna obl.	5t80x.x	Ost.incizie sv./šľachy/fascie:ostatné
5t808.7↔	Odstr.cudz.tel.zo svalu:stehno a koleno	5t810.0↔	Preťatie svalu:hlava a krk
5t808.8↔	Odstr.cudz.tel.zo svalu:predkolenie	5t810.1↔	Preťatie svalu:rameno,axila
5t808.9↔	Odstr.cudz.tel.zo svalu:noha	5t810.2↔	Preťatie svalu:rameno a lakeť
5t808.x	Odstr.cudz.tel.zo svalu:ostatné	5t810.3↔	Preťatie svalu:predlaktie

5t810.4↔	Preťatie svalu:hrud.stena a chrbát	5t816.x	Otv.chir.totál.fasciotómia priečna:ostat.
5t810.5↔	Preťatie svalu:bruš.stena	5t817.0↔	Perkután.fasciotómia priečna:hlava,krk
5t810.6↔	Preťatie svalu:ingv.genit.glut.obl.	5t817.1↔	Perkután.fasciotómia priečna:rameno,axila
5t810.7↔	Preťatie svalu:stehno a koleno	5t817.2↔	Perkután.fasciotómia priečna:rameno,lakeť
5t810.8↔	Preťatie svalu:predkolenie	5t817.3↔	Perkután.fasciotómia priečna:predlaktie
5t810.9↔	Preťatie svalu:noha	5t817.4↔	Perkután.fasciotómia priečna:hrud.stena,chrábát
5t810.x	Preťatie svalu:ostatné	5t817.5↔	Perkután.fasciotómia priečna:bruš.stena
5t811.0↔	Otv.chir.tenotómia:hlava,krk	5t817.6↔	Perkután.fasciotómia priečna:ingv.genit.glut.obl
5t811.1↔	Otv.chir.tenotómiamramen.kĺb a axila	5t817.7↔	Perkután.fasciotómia priečna:stehno,koleno
5t811.2↔	Otv.chir.tenotómia:rameno,lakeť	5t817.8↔	Perkután.fasciotómia priečna:predkolenie
5t811.3↔	Otv.chir.tenotómia:predlaktie	5t817.9↔	Perkután.fasciotómia priečna:noha
5t811.4↔	Otv.chir.tenotómia:hrud.stena,chrábát	5t817.x	Perkután.fasciotómia priečna:ostatné
5t811.5↔	Otv.chir.tenotómia:bruš.stena	5t818.0↔	Otv.chir.parcíál.fasciotómia pozdĺž,1 segm.:hlava,krk
5t811.6↔	Otv.chir.tenotómia:ingv.genit.glut.obl.	5t818.1↔	Otv.chir.parcíál.fasciotómia pozdĺž,1 segm.:rameno,axila
5t811.7↔	Otv.chir.tenotómia:stehno,koleno	5t818.2↔	Otv.chir.parcíál.fasciotómia pozdĺž,1 segm.:ram,lakeť
5t811.8↔	Otv.chir.tenotómia:predkolenie	5t818.3↔	Otv.chir.parcíál.fasciotómia pozdĺž,1 segm.:predlak
5t811.9↔	Otv.chir.tenotómia:noha	5t818.4↔	Otv.chir.parcíál.fasciotómia pozdĺž,1 segm.:hrud.st,chrb
5t811.x	Otv.chir.tenotómia:ostat.	5t818.5↔	Otv.chir.parcíál.fasciotómia pozdĺž,1 segm.:bruš.st
5t812.0↔	Perkutánna tenotómia:hlava a krk	5t818.6↔	Otv.chir.parcíál.fasciotómia pozdĺž,1 segm.:ing.gen.glut.ob
5t812.1↔	Perkutánna tenotómia:rameno a axila	5t818.7↔	POtv.chir.parcíál.fasciotómia pozdĺž,1 segm.:stehno,koleno
5t812.2↔	Perkutánna tenotómia:rameno a lakeť	5t818.8↔	Otv.chir.parcíál.fasciotómia pozdĺž,1 segm.:predkol
5t812.3↔	Perkutánna tenotómia:predlaktie	5t818.9↔	Otv.chir.parcíál.fasciotómia pozdĺž,1 segm.:noha
5t812.4↔	Perkutánna tenotómia:hrud.st,chrábát	5t818.x	Otv.chir.parcíál.fasciotómia pozdĺž,1 segm.:ostat
5t812.5↔	Perkutánna tenotómia:bruš.stena	5t819.0↔	Otv.ch.totál.fasciotómia pozdĺž,1 segm.:hlava,krk
5t812.6↔	Perkutánna tenotómia:ingv.genit.glut.obl.	5t819.1↔	Otv.ch.totál.fasciotómia pozdĺž,1 segm.:rameno,axila
5t812.7↔	Perkutánna tenotómia:stehno a koleno	5t819.2↔	Otv.ch.totál.fasciotómia pozdĺž,1 segm.:rameno,lakeť
5t812.8↔	Perkutánna tenotómia:predkolenie	5t819.3↔	Otv.ch.totál.fasciotómia pozdĺž,1 segm.:predlakt
5t812.9↔	Perkutánna tenotómia:noha	5t819.4↔	Otv.ch.totál.fasciotómia pozdĺž,1 segm.:hrud.st,chrb
5t812.x	Perkutánna tenotómia:ostatné	5t819.5↔	Otv.ch.totál.fasciotómia pozdĺž,1 segm.:bruš.st
5t813.0↔	Preťatie šlach.pošvy pozdĺž:hlava,krk	5t819.6↔	Otv.ch.totál.fasciotómia pozdĺž,1 segm.:ingv.gen.glut.ob
5t813.1↔	Preťatie šlach.pošvy pozdĺž:ramen.kĺb,axila	5t819.7↔	Otv.ch.totál.fasciotómia pozdĺž,1 segm.:steh,koleno
5t813.2↔	Preťatie šlach.pošvy pozdĺž:rameno,lakeť	5t819.8↔	Otv.ch.totál.fasciotómia pozdĺž,1 segm.:predkol
5t813.3↔	Preťatie šlach.pošvy pozdĺž:predlaktie	5t819.9↔	Otv.ch.totál.fasciotómia pozdĺž,1 segm.:noha
5t813.4↔	Preťatie šlach.pošvy pozdĺž:hud.stena,chrábát	5t819.x	Otv.chirurg.totálna fasciotómia pozdĺž,1 segm.:ostat
5t813.6↔	Preťatie šlach.pošvy pozdĺž:ingv.genit.glut.obl.	5t81a.0↔	Perkut.fasciotómia pozdĺž:hlava,krk
5t813.7↔	Preťatie šlach.pošvy pozdĺž:stehno,koleno	5t81a.1↔	Perkut.fasciotómia pozdĺž:rameneno,axila
5t813.8↔	Preťatie šlach.pošvy pozdĺž:predkolenie	5t81a.2↔	Perkut.fasciotómia pozdĺž:rameno,lakeť
5t813.9↔	Preťatie šlach.pošvy pozdĺž:noha	5t81a.3↔	Perkut.fasciotómia pozdĺž:predlaktie
5t813.x	Preťatie šlach.pošvy pozdĺžne:ostatné	5t81a.4↔	Perkut.fasciotómia pozdĺž:hud.stena,chrábát
5t814.0↔	Preťatie šlach.pošvy priečne:hlava,krk	5t81a.5↔	Perkut.fasciotómia pozdĺž:bruš.stena
5t814.1↔	Preťatie šlach.pošvy priečne:ram.kĺb,axila	5t81a.6↔	Perkut.fasciotómia pozdĺž:ingv.genit.glut.obl.
5t814.2↔	Preťatie šlach.pošvy priečne:rameno,lakeť	5t81a.7↔	Perkut.fasciotómia pozdĺž:stehno,koleno
5t814.3↔	Preťatie šlach.pošvy priečne:predlaktie	5t81a.8↔	Perkut.fasciotómia pozdĺž:predkolenie
5t814.4↔	Preťatie šlach.pošvy priečne:hud.st,chrábát	5t81a.9↔	Perkut.fasciotómia pozdĺž:noha
5t814.6↔	Preťatie šlach.pošvy priečne:ingv.genit.glut.obl.	5t81a.x	Perkut.fasciotómia pozdĺž:ostat.
5t814.7↔	Preťatie šlach.pošvy priečne:stehno,koleno	5t81b.0↔	Otv.ch.parcíál.fasciotómia,viac.segm:hlava,krk
5t814.8↔	Preťatie šlach.pošvy priečne:predkolenie	5t81b.1↔	Otv.ch.parcíál.fasciotómia,viac.segm:rameno,axila
5t814.9↔	Preťatie šlach.pošvy priečne:noha	5t81b.2↔	Otv.ch.parcíál.fasciotómia,viac.segm:rameno,lakeť
5t814.x	Preťatie šlach.pošvy priečne:ostatné	5t81b.3↔	Otv.ch.parcíál.fasciotómia,viac.segm:predlaktie
5t815.0↔	Otv.chir.parc.fasciotómia priečna:hlava,krk	5t81b.4↔	Otv.ch.parcíál.fasciotómia,viac.segm:hrud.st,chrábát
5t815.1↔	Otv.chir.parc.fasciotómia priečna:rameno,axila	5t81b.5↔	Otv.ch.parcíál.fasciotómia,viac.segm:bruš.stena
5t815.2↔	Otv.chir.parc.fasciotómia priečna:rameno,lakeť	5t81b.6↔	Otv.ch.parcíál.fasciotómia,viac.segm:ingv.gen.glut.obl
5t815.3↔	Otv.chir.parc.fasciotómia priečna:predlaktie	5t81b.7↔	Otv.ch.parcíál.fasciotómia,viac.segm:steh,koleno
5t815.4↔	Otv.chir.parc.fasciotómia priečna:hud.stena,chrábát	5t81b.8↔	Otv.ch.parcíál.fasciotómia,viac.segm:predkolenie
5t815.5↔	Otv.chir.parc.fasciotómia priečna:bruš.stena	5t81b.9↔	Otv.ch.parcíál.fasciotómia,viac.segm:noha
5t815.6↔	Otv.chir.parc.fasciotómia priečna:ingv.genit.glut.obl.	5t81b.x	Otv.chirurg.parcíálna fasciotómia,viac.segm.ostatné
5t815.7↔	Otv.chir.parc.fasciotómia priečna:stehno,koleno	5t81c.0↔	Otv.ch.totál.fasciotómia,viac.segm:hlava,krk
5t815.8↔	Otv.chir.parc.fasciotómia priečna:predkolenie	5t81c.1↔	Otv.ch.totál.fasciotómia,viac.segm:rameneno,axila
5t815.9↔	Otv.chir.parc.fasciotómia priečna:noha	5t81c.2↔	Otv.ch.totál.fasciotómia,viac.segm:rameno,lakeť
5t815.x	Otv.chir.parc.fasciotómia priečna:ostatné	5t81c.3↔	Otv.ch.totál.fasciotómia,viac.segm:predlaktie
5t816.0↔	Otv.chir.totál.fasciotómia priečna:hlava,krk	5t81c.4↔	Otv.ch.totál.fasciotómia,viac.segm:hrud.st,chrábát
5t816.1↔	Otv.chir.totál.fasciotómia priečna:rameno,axila	5t81c.5↔	Otv.ch.totál.fasciotómia,viac.segm:bruš.stena
5t816.2↔	Otv.chir.totál.fasciotómia priečna:rameno,lakeť	5t81c.6↔	Otv.ch.totál.fasciotómia,viac.segm:ingv.gen.glut.obl
5t816.3↔	Otv.chir.totál.fasciotómia priečna:predlaktie	5t81c.7↔	Otv.ch.totál.fasciotómia,viac.segm:stehno,koleno
5t816.4↔	Otv.chir.totál.fasciotómia priečna:hud.stena,chrábát	5t81c.8↔	Otv.ch.totál.fasciotómia,viac.segm:predkolenie
5t816.5↔	Otv.chir.totál.fasciotómia priečna:bruš.stena	5t81c.9↔	Otv.ch.totál.fasciotómia,viac.segm:noha
5t816.6↔	Otv.chir.totál.fasciotómia priečna:ingv.genit.glut.obl	5t81c.x	Otv.ch.totál.fasciotómia,viac.segm:ostatné
5t816.7↔	Otv.chir.totál.fasciotómia priečna:stehno,koleno	5t81d.0↔	Dezinzercia svalu,šlachy:hlava a krk
5t816.8↔	Otv.chir.totál.fasciotómia priečna:predkolenie	5t81d.1↔	Dezinzercia svalu,šlachy:rameneno a axila
5t816.9↔	Otv.chir.totál.fasciotómia priečna:noha	5t81d.2↔	Dezinzercia svalu,šlachy:rameno a lakeť

5t81d.3↔	Dezinzerzia svalu,šľachy:predlaktie	5t824.9↔	Parciál.excízia svalu,epifasciál:noha
5t81d.4↔	Dezinzerzia svalu,šľachy:hруд.stena a chrbát	5t824.x	Parciálna excízia svalu,epifasciálne:ostat.
5t81d.5↔	Dezinzerzia svalu,šľachy:bruš.stena	5t825.0↔	Totál excízia svalu,epifasciál:hlava,krk
5t81d.6↔	Dezinzerzia svalu,šľachy:ingvinálna,genit.a glut.obl.	5t825.1↔	Totál excízia svalu,epifasciál:rameno,axila
5t81d.7↔	Dezinzerzia svalu,šľachy:stehno a koleno	5t825.2↔	Totál excízia svalu,epifasciál:rameno,lakeť
5t81d.8↔	Dezinzerzia svalu,šľachy:predkolenie	5t825.3↔	Totál excízia svalu,epifasciál:predlaktie
5t81d.9↔	Dezinzerzia svalu,šľachy:noha	5t825.4↔	Totál excízia svalu,epifasciál:hруд.st,chrbát
5t81d.x	Dezinzerzia svalu,šľachy:ostatné	5t825.5↔	Totál excízia svalu,epifasciál:bruš.stena
5t81x.0↔	Iné prerušenie svalu, šľachy a fascie:hlava a krk	5t825.6↔	Totál excízia svalu,epifasciál:ingv,genit,glut.ob
5t81x.1↔	Iné prerušenie svalu, šľachy a fascie:rameno a axila	5t825.7↔	Totál excízia svalu,epifasciál:stehno,koleno
5t81x.2↔	Iné prerušenie svalu, šľachy a fascie:rameno a lakeť	5t825.8↔	Totál excízia svalu,epifasciál:predkolenie
5t81x.3↔	Iné prerušenie svalu, šľachy a fascie:predlaktie	5t825.9↔	Totál excízia svalu,epifasciál:noha
5t81x.4	Iné prerušenie svalu, šľachy a fascie:hруд.stena a chrbát	5t825.x	Totál excízia svalu,epifasciálne:ostat.
5t81x.5	Iné prerušenie svalu, šľachy a fascie:brušná stena	5t826.0↔	Parciál.excízia svalu,subfasciál:hlava,krk
5t81x.6↔	Iné prerušenie svalu, šľachy a fascie:ingvinál,genit.a glut.obl.	5t826.1↔	Parciál.excízia svalu,subfasciál:rameno,axila
5t81x.7↔	Iné prerušenie svalu, šľachy a fascie:stehno a koleno	5t826.2↔	Parciál.excízia svalu,subfasciál:rameno,lakeť
5t81x.8↔	Iné prerušenie svalu, šľachy a fascie:predkolenie	5t826.3↔	Parciál.excízia svalu,subfasciál:predlaktie
5t81x.9↔	Iné prerušenie svalu, šľachy a fascie:noha	5t826.4↔	Parciál.excízia svalu,subfasciál:hруд.st,chrbát
5t81x.x	Iné prerušenie svalu, šľachy a fascie:ostatné	5t826.5↔	Parciál.excízia svalu,subfasciál:bruš.stena
5t820.0↔	Parciálna excízia šľachy:hlava a krk	5t826.6↔	Parciál.excízia svalu,subfasciál:ingv,genit,glut.ob
5t820.1↔	Parciálna excízia šľachy:rameno,axila	5t826.7↔	Parciál.excízia svalu,subfasciál:stehno,koleno
5t820.2↔	Parciálna excízia šľachy:rameno a lakeť	5t826.8↔	Parciál.excízia svalu,subfasciál:predkolenie
5t820.3↔	Parciálna excízia šľachy:predlaktie	5t826.9↔	Parciál.excízia svalu,subfasciál:noha
5t820.4↔	Parciálna excízia šľachy:hруд.st,chrbát	5t826.x	Parciál.excízia svalu,subfasciálne:ostat.
5t820.5↔	Parciálna excízia šľachy:bruš.stena	5t827.0↔	Totál.excízia svalu,subfasciál:hlava,krk
5t820.6↔	Parciálna excízia šľachy:ingv,genit,glut.obl	5t827.1↔	Totál.excízia svalu,subfasciál:rameno,axila
5t820.7↔	Parciálna excízia šľachy:stehno,koleno	5t827.2↔	Totál.excízia svalu,subfasciál:rameno a lakeť
5t820.8↔	Parciálna excízia šľachy:predkolenie	5t827.3↔	Totál.excízia svalu,subfasciál:predlaktie
5t820.9↔	Parciálna excízia šľachy:noha	5t827.4↔	Totál.excízia svalu,subfasciál:hруд.st,chrbát
5t820.x	Parciálna excízia šľachy:ostatné	5t827.5↔	Totál.excízia svalu,subfasciál:bruš.stena
5t821.0↔	Totálna excízia šľachy:hlava a krk	5t827.6↔	Totál.excízia svalu,subfasciál:ingv,genit,glut.ob
5t821.1↔	Totálna excízia šľachy:rameno,axila	5t827.7↔	Totál.excízia svalu,subfasciál:stehno,koleno
5t821.2↔	Totálna excízia šľachy:rameno a lakeť	5t827.8↔	Totál.excízia svalu,subfasciál:predkolenie
5t821.3↔	Totálna excízia šľachy:predlaktie	5t827.9↔	Totál.excízia svalu,subfasciál:noha
5t821.4↔	Totálna excízia šľachy:hруд.st,chrbát	5t827.x	Totál.excízia svalu,subfasciál:ostat.
5t821.5↔	Totálna excízia šľachy:bruš.stena	5t828.0↔	Excízia na šľachách a svaloch,epifasciál:hlava,krk
5t821.6↔	Totálna excízia šľachy:ingv,genit,glut.obl	5t828.1↔	Excízia na šľachách a svaloch,epifasciál:rameno,axila
5t821.7↔	Totálna excízia šľachy:stehno a koleno	5t828.2↔	Excízia na šľachách a svaloch,epifasciál:rameno,lakeť
5t821.8↔	Totálna excízia šľachy:predkolenie	5t828.3↔	Excízia na šľachách a svaloch,epifasciál:predlaktie
5t821.9↔	Totálna excízia šľachy:noha	5t828.4↔	Excízia na šľachách a svaloch,epifasciál:hруд.st,chrbát
5t821.x	Totálna excízia šľachy:ostatné	5t828.5↔	Excízia na šľachách a svaloch,epifasciál:bruš.st
5t822.0↔	Parciál.excízia šľach.pošvy:hlava a krk	5t828.6↔	Excízia na šľachách a svaloch,epifasciál:ingv,genit,glut.ob
5t822.1↔	Parciál.excízia šľach.pošvy:rameno,axila	5t828.7↔	Excízia na šľachách a svaloch,epifasciál:stehno,koleno
5t822.2↔	Parciál.excízia šľach.pošvy:rameno,lakeť	5t828.8↔	Excízia na šľachách a svaloch,epifasciál:predkolenie
5t822.3↔	Parciál.excízia šľach.pošvy:predlaktie	5t828.9↔	Excízia na šľachách a svaloch,epifasciál:noha
5t822.4↔	Parciál.excízia šľach.pošvy:hруд.st,chrbát	5t828.x	Excízia na šľachách a svaloch,epifasciálne:ostatné
5t822.6↔	Parciál.excízia šľach.pošvy:ingv,genit,glut.obl	5t829.0↔	Excízia na šľach.a svaloch,subfasciál:hlava,krk
5t822.7↔	Parciál.excízia šľach.pošvy:stehno,koleno	5t829.1↔	Excízia na šľach.a svaloch,subfasciál:ramen.klb,xila
5t822.8↔	Parciál.excízia šľach.pošvy:predkolenie	5t829.2↔	Excízia na šľach.a svaloch,subfasciál:rameno,lakeť
5t822.9↔	Parciál.excízia šľach.pošvy:noha	5t829.3↔	Excízia na šľach.a svaloch,subfasciál:predlaktie
5t822.x	Parciál.excízia šľach.pošvy:ostatné	5t829.4↔	Excízia na šľach.a svaloch,subfasciál:hруд.st,chrbát
5t823.0↔	Totál.excízia šľach.pošvy:hlava a krk	5t829.5↔	Excízia na šľach.a svaloch,subfasciál:bruš.st
5t823.1↔	Totál.excízia šľach.pošvy:rameno,axila	5t829.6↔	Excízia na šľach.a svaloch,subfasciál:ingv,genit,glut.ob
5t823.2↔	Totál.excízia šľach.pošvy:rameno,lakeť	5t829.7↔	Excízia na šľach.a svaloch,subfasciál:stehno,koleno
5t823.3↔	Totál.excízia šľach.pošvy:predlaktie	5t829.8↔	Excízia na šľach.a svaloch,subfasciál:predkolenie
5t823.4↔	Totál.excízia šľach.pošvy:hруд.st,chrbát	5t829.9↔	Excízia na šľach.a svaloch,subfasciál:noha
5t823.6↔	Totál.excízia šľach.pošvy:ingv,genit,glut.obl	5t829.x	Excízia na šľach.a svaloch,subfasciál:ostatné
5t823.7↔	Totál.excízia šľach.pošvy:stehno,koleno	5t82a.0↔	Excízia fascie:hlava a krk
5t823.8↔	Totál.excízia šľach.pošvy:predkolenie	5t82a.1↔	Excízia fascie:rameno a axila
5t823.9↔	Totál.excízia šľach.pošvy:noha	5t82a.2↔	Excízia fascie:rameno a lakeť
5t823.x	Totál.excízia šľach.pošvy:ostatné	5t82a.3↔	Excízia fascie:predlaktie
5t824.0↔	Parciál.excízia svalu,epifasciál.:hlava,krk	5t82a.4↔	Excízia fascie:hруд.stena a chrbát
5t824.1↔	Parciál.excízia svalu,epifasciál:rameno,axila	5t82a.5↔	Excízia fascie:brušná stena
5t824.2↔	Parciál.excízia svalu,epifasciál:rameno,lakeť	5t82a.6↔	Excízia fascie:ingv,genit,glut.obl.
5t824.3↔	Parciál.excízia svalu,epifasciál:predlaktie	5t82a.7↔	Excízia fascie:stehno a koleno
5t824.4↔	Parciál.excízia svalu,epifasciál:hруд.st,chrbát	5t82a.8↔	Excízia fascie:predkolenie
5t824.5↔	Parciál.excízia svalu,epifasciál:bruš.stena	5t82a.9↔	Excízia fascie:noha
5t824.6↔	Parciál.excízia svalu,epifasciál:ingv,genit,glut.obl	5t82a.x	Excízia fascie:ostatné
5t824.7↔	Parciál.excízia svalu,epifasciál:stehno,koleno	5t82b.0↔	Res.kompart.sv,šf,f.b.špec.ciev,nerv.prep:hlava,krk
5t824.8↔	Parciál.excízia svalu,epifasciál:predkolenie	5t82b.1↔	Res.kompart.sv,šf,f.b.špec.ciev,nerv.prep:rameno,axila

5t82b.2↔	Res.kompart.sv,šf,f.b.špec.ciev,nerv.prep:rameno,lakeť	5t82h.6↔	Res.prev.č.komp.sv,šf,f.b.špec.ciev,nerv.prep:ing,gen,glu.obl
5t82b.3↔	Res.kompart.sv,šf,f.b.špec.ciev,nerv.prep:predlaktie	5t82h.7↔	Res.prev.č.komp.sv,šf,f.b.špec.ciev,nerv.prep:steh,koleno
5t82b.4↔	Res.kompart.sv,šf,f.b.špec.ciev,nerv.prepar:hrud.st,hrb	5t82h.8↔	Res.prev.č.komp.sv,šf,f.b.špec.ciev,nerv.prep:predkolenie
5t82b.5↔	Res.kompart.sv,šf,f.b.špec.ciev,nerv.prepar:bruš.st	5t82h.9↔	Res.prev.č.komp.sv,šf,f.b.špec.ciev,nerv.prep:noha
5t82b.6↔	Res.kompart.sv,šf,f.b.špec.ciev,nerv.prep:ingv,genit,glut.ob	5t82h.x	Res.prev.č.kompartmentu.b.špec.ciev,nerv.preparácie:ost.
5t82b.7↔	Res.kompart.sv,šf,f.b.špec.ciev,nerv.prepar:steh,koleno	5t82j.0↔	Res.prevaž.č.komp.sv,šf,f.so šp.ciev,nerv.prepar:hlava,krk
5t82b.8↔	Res.kompart.sv,šf,f.b.špec.ciev,nerv.prepar.:predkol	5t82j.1↔	Res.prevaž.č.komp.sv,šf,f.so šp.ciev,nerv.prepar:ram,axila
5t82b.9↔	Res.kompart.sv,šf,f.b.špeciál.ciev,nerv.preparácie:noha	5t82j.2↔	Res.prevaž.č.komp.sv,šf,f.so šp.ciev,nerv.prepar:ram,lakeť
5t82b.x	Resk.kompartmentu bez špec.ciev,nerv.preparácie:ost.	5t82j.3↔	Res.prevaž.č.komp.sv,šf,f.so šp.ciev,nerv.prepar:predlakt
5t82c.0↔	Res.kompart.sv,šf,f.so špec.ciev,nerv.prep:hlava,krk	5t82j.4↔	Res.prevaž.č.komp.so šp.ciev,nerv.prepar:hrud.st,hrbát
5t82c.1↔	Res.kompart.sv,šf,f.so špec.ciev,nerv.prep:rameno,axila	5t82j.5↔	Res.prevaž.č.komp.sv,šf,f.so šp.ciev,nerv.prepar:bruš.st
5t82c.2↔	Res.kompart.sv,šf,f.so špec.ciev,nerv.prep:rameno,lakeť	5t82j.6↔	Res.prevaž.č.komp.so šp.ciev,nerv.prepar:ingv,gen,glut.obl
5t82c.3↔	Res.kompart.sv,šf,f.so špec.ciev,nerv.prep:predlaktie	5t82j.7↔	Res.prevaž.č.komp.sv,šf,f.so šp.ciev,nerv.prepar:steh,koleno
5t82c.4↔	Res.kompart.sv,šf,f.so špec.ciev,nerv.prep:hrud.st,hrbát	5t82j.8↔	Res.prevaž.č.komp.sv,šf,f.so šp.ciev,nerv.prepar:predkol
5t82c.5↔	Res.kompart.sv,šf,f.so špec.ciev,nerv.prep:bruš.stena	5t82j.9↔	Res.prevaž.č.komp.sv,šf,f.so šp.ciev,nerv.prepar:noha
5t82c.6↔	Res.kompart.sv,šf,f.so špec.ciev,nerv.prep:ing,gen,glut.ob	5t82j.x	Res.prevaž.č.kompartmentu.so špecif.ciev,nerv.prepar:ost.
5t82c.7↔	Res.kompart.sv,šf,f.so špec.ciev,nerv.prep:stehno,koleno	5t82x.0↔	Iná excízia svalu, šľachy, fascie:hlava a krk
5t82c.8↔	Res.kompart.sv,šf,f.so špec.ciev,nerv.prep:predkolenie	5t82x.1	Iná excízia svalu, šľachy, fascie:rameno a axila
5t82c.9↔	Res.kompart.sv,šf,f.so špec.ciev,nerv.prep:noha	5t82x.2↔	Iná excízia svalu, šľachy, fascie:rameno a lakeť
5t82c.x	Resek.kompartmentu so špeciál.ciev,nerv.preparáciou:ost.	5t82x.3↔	Iná excízia svalu, šľachy, fascie:predlaktie
5t82d.0↔	Res.kompart.sv,šf,f.s.rozšír.prepar:hlava,krk	5t82x.4	Iná excízia svalu, šľachy, fascie:hруд.stena a hrbát
5t82d.1↔	Res.kompart.sv,šf,f.s.rozšír.prepar:ramen.klb,xila	5t82x.5	Iná excízia svalu, šľachy, fascie:brušná stena
5t82d.2↔	Res.kompart.sv,šf,f.s.rozšír.prepar:rameno,lakeť	5t82x.6	Iná excízia svalu, šľachy, fascie:ingvináln,genit.a glut.obl.
5t82d.3↔	Resek.kompart.sv,šf,f.s.rozšír.prepar:predlaktie	5t82x.7↔	Iná excízia svalu, šľachy, fascie:stehno a koleno
5t82d.4↔	Res.kompart.sv,šf,f.s.rozšír.prepar:hруд.st,hrbát	5t82x.8↔	Iná excízia svalu, šľachy, fascie:predkolenie
5t82d.5↔	Res.kompart.sv,šf,f.s.rozšír.prepar:bruš.stena	5t82x.9↔	Iná excízia svalu, šľachy, fascie:noha
5t82d.6↔	Res.kompart.sv,šf,f.s.rozšír.prepar:ingv,genit,glut.obl	5t82x.x	Iná excízia svalu, šľachy, fascie:ostatné
5t82d.7↔	Res.kompart.sv,šf,f.s.rozšír.prepar:stehno,koleno	5t830.0↔	Refixácia svalov:hlava a krk
5t82d.8↔	Res.kompart.sv,šf,f.s.rozšír.prepar:predkolenie	5t830.1↔	Refixácia svalov:rameno,axila
5t82d.9↔	Res.kompart.sv,šf,f.s.rozšír.prepar:noha	5t830.2↔	Refixácia svalov:rameno a lakeť
5t82d.x	Resekcia kompartmentu s rozšírenou preparáciou:ost.	5t830.3↔	Refixácia svalov:predlaktie
5t82e.0↔	Odobr.sval.tk.na transpl:hlava a krk	5t830.4↔	Refixácia svalov:hрудná stena a hrbát
5t82e.1↔	Odobr.sval.tk.na transpl:rameno,axila	5t830.5↔	Refixácia svalov:brušná stena
5t82e.2↔	Odobr.sval.tk.na transpl:rameno,lakeť	5t830.6↔	Refixácia svalov:ingvinálna,genit.a gluteálna obl.
5t82e.3↔	Odobr.sval.tk.na transpl:predlaktie	5t830.7↔	Refixácia svalov:stehno a koleno
5t82e.4↔	Odobr.sval.tk.na transpl:hруд.st,hrbát	5t830.8↔	Refixácia svalov:predkolenie
5t82e.5↔	Odobr.sval.tk.na transpl:bruš.stena	5t830.9↔	Refixácia svalov:noha
5t82e.6↔	Odobr.sval.tk.na transpl:ingv,genit,glut.obl	5t830.x	Refixácia svalov:ostatné
5t82e.7↔	Odobr.sval.tk.na transpl:stehno,koleno	5t831.0↔	Sutúra svalov:hlava a krk
5t82e.8↔	Odobr.sval.tk.na transpl:predkolenie	5t831.1↔	Sutúra svalov:rameno a axila
5t82e.9↔	Odobratie sval.tkaniva na transplantáciu:noha	5t831.2↔	Sutúra svalov:rameno a lakeť
5t82e.x	Odobratie sval.tkaniva na transplantáciu:ostatné	5t831.3↔	Sutúra svalov:predlaktie
5t82f.0↔	Odobr.šľachy na transpl:hlava,krk	5t831.4↔	Sutúra svalov:hрудná stena a hrbát
5t82f.1↔	Odobr.šľachy na transpl:ramen.klb,axila	5t831.5↔	Sutúra svalov:brušná stena
5t82f.2↔	Odobr.šľachy na transpl:rameno,lakeť	5t831.6↔	Sutúra svalov:ingvinálna,genit.a gluteálna obl.
5t82f.3↔	Odobr.šľachy na transpl:predlaktie	5t831.7↔	Sutúra svalov:stehno a koleno
5t82f.4↔	Odobr.šľachy na transpl:hруд.st,hrbát	5t831.8↔	Sutúra svalov:predkolenie
5t82f.5↔	Odobr.šľachy na transpl:bruš.stena	5t831.9↔	Sutúra svalov:noha
5t82f.6↔	Odobr.šľachy na transpl:ingv,genit,glut.obl	5t831.x	Sutúra svalov:ostatné
5t82f.7↔	Odobr.šľachy na transpl:stehno,koleno	5t832.0↔	Predĺženie a sutúra svalov:hlava a krk
5t82f.8↔	Odobr.šľachy na transpl:predkolenie	5t832.1↔	Predĺženie a sutúra svalov:rameno,axila
5t82f.9↔	Odobr.šľachy na transpl:noha	5t832.2↔	Predĺženie a sutúra svalov:rameno a lakeť
5t82f.x	Odobratie šľachy na transplantáciu:ostatné	5t832.3↔	Predĺženie a sutúra svalov:predlaktie
5t82g.0↔	Odobr.fascie na transpl:hlava,krk	5t832.4↔	Predĺženie a sutúra svalov:hруд.stena a hrbát
5t82g.1↔	Odobr.fascie na transpl:ramen.klb,axila	5t832.5↔	Predĺženie a sutúra svalov:brušná stena
5t82g.2↔	Odobr.fascie na transpl:rameno,lakeť	5t832.6↔	Predĺženie a sutúra svalov:ingv,genit,glut.obl.
5t82g.3↔	Odobr.fascie na transpl:predlaktie	5t832.7↔	Predĺženie a sutúra svalov:stehno a koleno
5t82g.4↔	Odobr.fascie na transpl:hруд.st,hrbát	5t832.8↔	Predĺženie a sutúra svalov:predkolenie
5t82g.5↔	Odobr.fascie na transpl:bruš.stena	5t832.9↔	Predĺženie a sutúra svalov:noha
5t82g.6↔	Odobr.fascie na transpl:ingv,genit,glut.obl	5t832.x	Predĺženie a sutúra svalov:ostatné
5t82g.7↔	Odobr.fascie na transpl:stehno,koleno	5t833.0↔	Skrátenie a sutúra svalov:hlava a krk
5t82g.8↔	Odobr.fascie na transpl:predkolenie	5t833.1↔	Skrátenie a sutúra svalov:rameno a axila
5t82g.9↔	Odobr.fascie na transpl:noha	5t833.2↔	Skrátenie a sutúra svalov:rameno a lakeť
5t82g.x	Odobratie fascie na transplantáciu:ostatné	5t833.3↔	Skrátenie a sutúra svalov:predlaktie
5t82h.0↔	Res.prev.č.komp.sv,šf,f.b.špec.ciev,nerv.prep:hlava,krk	5t833.4↔	Skrátenie a sutúra svalov:hрудná stena a hrbát
5t82h.1↔	Res.prev.č.komp.sv,šf,f.b.špec.ciev,nerv.prep:rameno,axila	5t833.5↔	Skrátenie a sutúra svalov:brušná stena
5t82h.2↔	Res.prev.č.komp.sv,šf,f.b.špec.ciev,nerv.prep:ram,lakeť	5t833.6↔	Skrátenie a sutúra svalov:ingvináln,genit.a glut.obl.
5t82h.3↔	Res.prev.č.komp.sv,šf,f.b.špec.ciev,nerv.prep:predlak	5t833.7↔	Skrátenie a sutúra svalov:stehno a koleno
5t82h.4↔	Res.prev.č.komp.sv,šf,f.b.špec.ciev,nerv.prep:hr.st,hrb	5t833.8↔	Skrátenie a sutúra svalov:predkolenie
5t82h.5↔	Res.prev.č.komp.sv,šf,f.b.špec.ciev,nerv.prep:bruš.st	5t833.9↔	Skrátenie a sutúra svalov:noha



5t833.x	Skrátenie a sutúra svalov:ostatné	5t83x.3↔	Iná rekonštrukcia svalov:predlaktie
5t834.0↔	Plastika svalov:hlava a krk	5t83x.4	Iná rekonštrukcia svalov:hručná stena a chrbát
5t834.1↔	Plastika svalov:rameno a axila	5t83x.5	Iná rekonštrukcia svalov:brušná stena
5t834.2↔	Plastika svalov:rameno a lakeť	5t83x.6↔	Iná rekonštrukcia svalov:ingvinál,genit.a gluteálna obl.
5t834.3↔	Plastika svalov:predlaktie	5t83x.7↔	Iná rekonštrukcia svalov:stehno a koleno
5t834.4↔	Plastika svalov:hručná stena a chrbát	5t83x.8↔	Iná rekonštrukcia svalov:predkolenie
5t834.5↔	Plastika svalov:brušná stena	5t83x.9↔	Iná rekonštrukcia svalov:noha
5t834.6↔	Plastika svalov:ingvinál,genit.a glut.obl.	5t83x.x	Iná rekonštrukcia svalov:ostatné
5t834.7↔	Plastika svalov:stehno a koleno	5t840.0↔	Predĺženie šliach:hlava a krk
5t834.8↔	Plastika svalov:predkolenie	5t840.1↔	Predĺženie šliach:rameno a axila
5t834.9↔	Plastika svalov:noha	5t840.2↔	Predĺženie šliach:rameno a lakeť
5t834.x	Plastika svalov:ostatné	5t840.3↔	Predĺženie šliach:predlaktie
5t835.0↔	Transpozícia svalov:hlava a krk	5t840.4↔	Predĺženie šliach:hručná stena a chrbát
5t835.1↔	Transpozícia svalov:rameno a axila	5t840.5↔	Predĺženie šliach:brušná stena
5t835.2↔	Transpozícia svalov:rameno a lakeť	5t840.6↔	Predĺženie šliach:ingvinál,genit.a glut.obl.
5t835.3↔	Transpozícia svalov:predlaktie	5t840.7↔	Predĺženie šliach:stehno a koleno
5t835.4↔	Transpozícia svalov:hručná stena a chrbát	5t840.8↔	Predĺženie šliach:predkolenie
5t835.5↔	Transpozícia svalov:brušná stena	5t840.a↔	Predĺženie šliach:zadonožie a priehlavok
5t835.6↔	Transpozícia svalov:ingvinál,genit.a glut.obl.	5t840.b↔	Predĺženie šliach:stredonožie a prednožie
5t835.7↔	Transpozícia svalov:stehno a koleno	5t840.x	Predĺženie šliach:ostatné
5t835.8↔	Transpozícia svalov:predkolenie	5t841.0↔	Skrátenie šliach:hlava a krk
5t835.9↔	Transpozícia svalov:noha	5t841.1↔	Skrátenie šliach:rameno a axila
5t835.x	Transpozícia svalov:ostatné	5t841.2↔	Skrátenie šliach:rameno a lakeť
5t836.0↔	Transplantácia svalov:hlava a krk	5t841.3↔	Skrátenie šliach:predlaktie
5t836.1↔	Transplantácia svalov:rameno a axila	5t841.4↔	Skrátenie šliach:hručná stena a chrbát
5t836.2↔	Transplantácia svalov:rameno a lakeť	5t841.5↔	Skrátenie šliach:brušná stena
5t836.3↔	Transplantácia svalov:predlaktie	5t841.6↔	Skrátenie šliach:ingvinál,genit.a glut.obl.
5t836.4↔	Transplantácia svalov:hručná stena a chrbát	5t841.7↔	Skrátenie šliach:stehno a koleno
5t836.5↔	Transplantácia svalov:brušná stena	5t841.8↔	Skrátenie šliach:predkolenie
5t836.6↔	Transplantácia svalov:ingvinál,genit.a glut.obl.	5t841.a↔	Skrátenie šliach:zadonožie a priehlavok
5t836.7↔	Transplantácia svalov:stehno a koleno	5t841.b↔	Skrátenie šliach:stredonožie a prednožie
5t836.8↔	Transplantácia svalov:predkolenie	5t841.x	Skrátenie šliach:ostatné
5t836.9↔	Transplantácia svalov:noha	5t842.0↔	Transpozícia šliach:hlava a krk
5t836.x	Transplantácia svalov:ostatné	5t842.1↔	Transpozícia šliach:rameno,axila
5t837.0↔	Revízia transplantátu svalov:hlava a krk	5t842.2↔	Transpozícia šliach:rameno a lakeť
5t837.1↔	Revízia transplantátu svalov:rameno a axila	5t842.3↔	Transpozícia šliach:predlaktie
5t837.2↔	Revízia transplantátu svalov:rameno a lakeť	5t842.4↔	Transpozícia šliach:hruč.stena a chrbát
5t837.3↔	Revízia transplantátu svalov:predlaktie	5t842.6↔	Transpozícia šliach:ingv,genit,glut.obl.
5t837.4↔	Revízia transplantátu svalov:hruč.stena a chrbát	5t842.7↔	Transpozícia šliach:stehno a koleno
5t837.5↔	Revízia transplantátu svalov:brušná stena	5t842.8↔	Transpozícia šliach:predkolenie
5t837.6↔	Revízia transplantátu svalov:ingvinál,genit.a glut.obl.	5t842.a↔	Transpozícia šliach:zadonožie a priehlavok
5t837.7↔	Revízia transplantátu svalov:stehno a koleno	5t842.b↔	Transpozícia šliach:stredonožie a prednožie
5t837.8↔	Revízia transplantátu svalov:predkolenie	5t842.x	Transpozícia šliach:ostatné
5t837.9↔	Revízia transplantátu svalov:noha	5t843.0↔	Augmentácia šliach:hlava a krk
5t837.x	Revízia transplantátu svalov:ostatné	5t843.1↔	Augmentácia šliach:rameno a axila
5t838.0↔	Výmena transplantátu svalov:hlava a krk	5t843.2↔	Augmentácia šliach:rameno a lakeť
5t838.1↔	Výmena transplantátu svalov:rameno a axila	5t843.3↔	Augmentácia šliach:predlaktie
5t838.2↔	Výmena transplantátu svalov:rameno a lakeť	5t843.4↔	Augmentácia šliach:hručná stena a chrbát
5t838.3↔	Výmena transplantátu svalov:predlaktie	5t843.5↔	Augmentácia šliach:brušná stena
5t838.4↔	Výmena transplantátu svalov:hruč.stena a chrbát	5t843.6↔	Augmentácia šliach:ingvinál,genit.a glut.obl.
5t838.5↔	Výmena transplantátu svalov:brušná stena	5t843.7↔	Augmentácia šliach:stehno a koleno
5t838.6↔	Výmena transplantátu svalov:ingvinál,genit.a glut.obl.	5t843.8↔	Augmentácia šliach:predkolenie
5t838.7↔	Výmena transplantátu svalov:stehno a koleno	5t843.a↔	Augmentácia šliach:zadonožie a priehlavok
5t838.8↔	Výmena transplantátu svalov:predkolenie	5t843.b↔	Augmentácia šliach:stredonožie a prednožie
5t838.9↔	Výmena transplantátu svalov:noha	5t843.x	Augmentácia šliach:ostatné
5t838.x	Výmena transplantátu svalov:ostatné	5t844.0↔	Plastika šliach náhradou:hlava a krk
5t839.0↔	Odstránenie transplantátu svalov:hlava a krk	5t844.1↔	Plastika šliach náhradou:rameno a axila
5t839.1↔	Odstránenie transplantátu svalov:rameno a axila	5t844.2↔	Plastika šliach náhradou:rameno a lakeť
5t839.2↔	Odstránenie transplantátu svalov:rameno a lakeť	5t844.3↔	Plastika šliach náhradou:predlaktie
5t839.3↔	Odstránenie transplantátu svalov:predlaktie	5t844.4↔	Plastika šliach náhradou:hruč.stena a chrbát
5t839.4↔	Odstránenie transplantátu svalov:hruč.stena a chrbát	5t844.5↔	Plastika šliach náhradou:brušná stena
5t839.5↔	Odstránenie transplantátu svalov:brušná stena	5t844.6↔	Plastika šliach náhradou:ingv,genit,glut.obl
5t839.6↔	Odstr.transplant.svalov:ingvinál,genit.a glut.obl.	5t844.7↔	Plastika šliach náhradou:stehno a koleno
5t839.7↔	Odstránenie transplantátu svalov:stehno a koleno	5t844.8↔	Plastika šliach náhradou:predkolenie
5t839.8↔	Odstránenie transplantátu svalov:predkolenie	5t844.a↔	Plastika šliach náhradou:zadonožie,priehlavok
5t839.9↔	Odstránenie transplantátu svalov:noha	5t844.b↔	Plastika šliach náhradou:stredonožie,prednožie
5t839.x	Odstránenie transplantátu svalov:ostatné	5t844.x	Plastika šliach náhradou:ostatné
5t83x.0↔	Iná rekonštrukcia svalov:hlava a krk	5t845.0↔	Plastika šliach náhradou s interponátom:hlava,krk
5t83x.1↔	Iná rekonštrukcia svalov:rameno a axila	5t845.1↔	Plastika šliach náhr.s interponátom:rameno,axila
5t83x.2↔	Iná rekonštrukcia svalov:rameno a lakeť	5t845.2↔	Plastika šliach náhradou s interponátom:rameno,lakeť

5t845.3↔	Plastika šliach náhradou s interponátom:predlaktie	5t850.1↔	Reinzercia šľachy:rameno,axila
5t845.4↔	Plastika šliach náhradou s interponátom:hруд.st,chrbát	5t850.2↔	Reinzercia šľachy:rameno,lakeť
5t845.5↔	Plastika šliach náhradou s interponátom:bruš.stena	5t850.3↔	Reinzercia šľachy:predlaktie
5t845.6↔	Plastika šliach náhr. s interponátom:ingvin.genit,glut.obl	5t850.4↔	Reinzercia šľachy:hруд.stena,chrbát
5t845.7↔	Rekonštr.šliach:plast.šliach náhrad.interpon:stehno,koleno	5t850.5↔	Reinzercia šľachy:bruš.stena
5t845.8↔	Plastika šliach náhradou s interponátom:predkolenie	5t850.6↔	Reinzercia šľachy:ingv.gen,glut.obl.
5t845.a↔	Plastika šliach náhradou s interponátom:zadonož.priehlavok	5t850.7↔	Reinzercia šľachy:stehno,koleno
5t845.b↔	Plastika šliach náhradou s interponátom:stredonož,predonož	5t850.8↔	Reinzercia šľachy:predkolenie
5t845.x	Plastika šliach náhradou s interponátom:ostatné	5t850.9↔	Reinzercia šľachy:noha
5t846.0↔	Tvorba transplantátu šliach:hlava a krk	5t850.x	Reinzercia šľachy:ost.
5t846.1↔	Tvorba transplantátu šliach:rameno,axila	5t851.0↔	Primárna sutúra šľachy:hlava,krk
5t846.2↔	Tvorba transplantátu šliach:rameno a lakeť	5t851.1↔	Primárna sutúra šľachy:rameno,axila
5t846.3↔	Tvorba transplantátu šliach:predlaktie	5t851.2↔	Primárna sutúra šľachy:rameno,lakeť
5t846.4↔	Tvorba transplantátu šliach:hруд.st,chrbát	5t851.3↔	Primárna sutúra šľachy:predlaktie
5t846.5↔	Tvorba transplantátu šliach:brušná stena	5t851.4↔	Primárna sutúra šľachy:hруд.stena,chrbát
5t846.6↔	Tvorba transplantátu šliach:ingv.genit,glut.obl.	5t851.5↔	Primárna sutúra šľachy:bruš.stena
5t846.7↔	Tvorba transplantátu šliach:stehno a koleno	5t851.6↔	Primárna sutúra šľachy:ingv.gen,glut.obl.
5t846.8↔	Tvorba transplantátu šliach:predkolenie	5t851.7↔	Primárna sutúra šľachy:stehno,koleno
5t846.a↔	Tvorba transplantátu šliach:zadonožie,priehlavok	5t851.8↔	Primárna sutúra šľachy:predkol.
5t846.b↔	Tvorba transplantátu šliach:stredonožie,prednožie	5t851.9↔	Primárna sutúra šľachy:noha
5t846.x	Tvorba transplantátu šliach:ostatné	5t851.x	Primárna sutúra šľachy:ost.
5t847.0↔	Transplantácia šliach:hlava a krk	5t852.0↔	Sekundárna sutúra šľachy:hlava,krk
5t847.1↔	Transplantácia šliach:rameno a axila	5t852.1↔	Sekundárna sutúra šľachy:rameno,axila
5t847.2↔	Transplantácia šliach:rameno a lakeť	5t852.2↔	Sekundárna sutúra šľachy:rameno,lakeť
5t847.3↔	Transplantácia šliach:predlaktie	5t852.3↔	Sekundárna sutúra šľachy:predlaktie
5t847.4↔	Transplantácia šliach:hрудná stena a chrbát	5t852.4↔	Sekundárna sutúra šľachy:hруд.stena,chrbát
5t847.5↔	Transplantácia šliach:brušná stena	5t852.5↔	Sekundárna sutúra šľachy:bruš.stena
5t847.6↔	Transplantácia šliach:ingvinál.genit.a glut.obl.	5t852.6↔	Sekundárna sutúra šľachy:ingv.gen,glu.obl.
5t847.7↔	Transplantácia šliach:stehno a koleno	5t852.7↔	Sekundárna sutúra šľachy:stehno,koleno
5t847.8↔	Transplantácia šliach:predkolenie	5t852.8↔	Sekundárna sutúra šľachy:predkolenie
5t847.a↔	Transplantácia šliach:zadonožie a priehlavok	5t852.9↔	Sekundárna sutúra šľachy:noha
5t847.b↔	Transplantácia šliach:stredonožie a prednožie	5t852.x	Sekundárna sutúra šľachy:ost.
5t847.x	Transplantácia šliach:ostatné	5t853.0↔	Primárna sutúra šľach.pošvy:hlava,krk
5t848.0↔	Výmena transplantátu šliach:hlava a krk	5t853.1↔	Primárna sutúra šľach.pošvy:rameno,axila
5t848.1↔	Výmena transplantátu šliach:rameno,axila	5t853.2↔	Primárna sutúra šľach.pošvy:ram.,lak.
5t848.2↔	Výmena transplantátu šliach:rameno a lakeť	5t853.3↔	Primárna sutúra šľach.pošvy:predlak.
5t848.3↔	Výmena transplantátu šliach:predlaktie	5t853.4↔	Primárna sutúra šľach.pošvy:hруд.stena,chrbát
5t848.4↔	Výmena transplantátu šliach:hруд.st,chrbát	5t853.5↔	Primárna sutúra šľach.pošvy:bruš.stena
5t848.5↔	Výmena transplantátu šliach:brušná stena	5t853.6↔	Primárna sutúra šľach.pošvy:ing.gen,gl.obl.
5t848.6↔	Výmena transplantátu šliach:ingv.genit,glut.obl	5t853.7↔	Primárna sutúra šľach.pošvy:stehno,koleno
5t848.7↔	Výmena transplantátu šliach:stehno a koleno	5t853.8↔	Primárna sutúra šľach.pošvy:predkol.
5t848.8↔	Výmena transplantátu šliach:predkolenie	5t853.9↔	Primárna sutúra šľach.pošvy:noha
5t848.a↔	Výmena transplantátu šliach:zadonožie,priehlavok	5t853.x	Primárna sutúra šľach.pošvy:ostatné
5t848.b↔	Výmena transplantátu šliach:stredonožie a prednožie	5t854.0↔	Sekundárna sutúra šľach.pošvy:hlava,krk
5t848.x	Výmena transplantátu šliach:ostatné	5t854.1↔	Sekundárna sutúra šľach.pošvy:rameno,axila.
5t849.0↔	Odstránenie transplantátu šliach:hlava a krk	5t854.2↔	Sekundárna sutúra šľach.pošvy:rameno,lakeť
5t849.1↔	Odstránenie transplantátu šliach:rameno,axila	5t854.3↔	Sekundárna sutúra šľach.pošvy:predlak.
5t849.2↔	Odstránenie transplantátu šliach:rameno a lakeť	5t854.4↔	Sekundárna sutúra šľach.pošvy:hруд.stena,chrbát
5t849.3↔	Odstránenie transplantátu šliach:predlaktie	5t854.5↔	Sekundárna sutúra šľach.pošvy:bruš.stena
5t849.4↔	Odstránenie transplantátu šliach:hруд.st,chrbát	5t854.6↔	Sekundárna sutúra šľach.pošvy:ingv.gen,gl.obl.
5t849.5↔	Odstránenie transplantátu šliach:brušná stena	5t854.7↔	Sekundárna sutúra šľach.pošvy:stehno,koleno
5t849.6↔	Odstránenie transplantátu šliach:ingv.genit,glut.obl.	5t854.8↔	Sekundárna sutúra šľach.pošvy:predkol.
5t849.7↔	Odstránenie transplantátu šliach:stehno a koleno	5t854.9↔	Sekundárna sutúra šľach.pošvy:noha
5t849.8↔	Odstránenie transplantátu šliach:predkolenie	5t854.x	Sekundárna sutúra šľachovej pošvy:ost.
5t849.a↔	Odstránenie transplantátu šliach:zadonožie,priehlavok	5t855.0↔	Tenolýza jednej šľachy:hlava,krk
5t849.b↔	Odstránenie transplantátu šliach:stredonožie,prednožie	5t855.1↔	Tenolýza jednej šľachy:rameno,axila
5t849.x	Odstránenie transplantátu šliach:ostatné	5t855.2↔	Tenolýza jednej šľachy:rameno,lakeť
5t84x.0↔	Iné rekonštrukcie šliach:hlava a krk	5t855.3↔	Tenolýza jednej šľachy:predlaktie
5t84x.1↔	Iné rekonštrukcie šliach:rameno a axila	5t855.4↔	Tenolýza jednej šľachy:hруд.stena,chrbát
5t84x.2↔	Iné rekonštrukcie šliach:rameno a lakeť	5t855.5↔	Tenolýza jednej šľachy:bruš.stena
5t84x.3↔	Iné rekonštrukcie šliach:predlaktie	5t855.6↔	Tenolýza jednej šľachy:ing.gen,gl.obl.
5t84x.4↔	Iné rekonštrukcie šliach:hруд.stena a chrbát	5t855.7↔	Tenolýza jednej šľachy:stehno,koleno.
5t84x.5↔	Iné rekonštrukcie šliach:brušná stena	5t855.8↔	Tenolýza jednej šľachy:predkolenie
5t84x.6↔	Iné rekonštrukcie šliach:ingv.genit,glut.obl	5t855.9↔	Tenolýza jednej šľachy:noha
5t84x.7↔	Iné rekonštrukcie šliach:stehno a koleno	5t855.x	Tenolýza jednej šľachy:ostatné
5t84x.8↔	Iné rekonštrukcie šliach:predkolenie	5t856.0↔	Tenolýza viac.šliach:hlava,krk
5t84x.a↔	Iné rekonštrukcie šliach:zadonožie,priehlavok	5t856.1↔	Tenolýza viac.šliach:rameno,axila
5t84x.b↔	Iné rekonštrukcie šliach:stredonožie,prednožie	5t856.2↔	Tenolýza viac.šliach:rameno,lakeť
5t84x.x	Iné rekonštrukcie šliach:ostatné	5t856.3↔	Tenolýza viac.šliach:predl.
5t850.0↔	Reinzercia šľachy:hlava,krk	5t856.4↔	Tenolýza viac.šliach:hруд.stena,chrbát

5t856.5↔	Tenolýza viac.šliach:bruš.stena	5t85x.x	Iná sut. a iné OP šliach a šlach.pošiev:ostatné
5t856.6↔	Tenolýza viac.šliach:ing.gen,glut.obl.	5t860.0↔	Sutúra fascii:hlava a krk
5t856.7↔	Tenolýza viac.šliach:steh.kol.	5t860.1↔	Sutúra fascii:rameno,axila
5t856.8↔	Tenolýza viac.šliach:predkol.	5t860.2↔	Sutúra fascii:rameno a lakeť
5t856.9↔	Tenolýza viac.šliach:noha	5t860.3↔	Sutúra fascii:predlaktie
5t856.x	Tenolýza viac.šliach:ostatné	5t860.4↔	Sutúra fascii:hruďná stena a chrbát
5t857.0↔	Primárna tenodéza jednej šľachy:hlava,krk	5t860.5↔	Sutúra fascii:brušná stena
5t857.1↔	Primárna tenodéza jednej šľachy:rameno,axila	5t860.6↔	Sutúra fascii:ingvinálna,genit.a gluteálna obl.
5t857.2↔	Primárna tenodéza jednej šľachy:rameno,lakeť	5t860.7↔	Sutúra fascii:stehno a koleno
5t857.3↔	Primárna tenodéza jednej šľachy:predlaktie	5t860.8↔	Sutúra fascii:predkolenie
5t857.4↔	Primárna tenodéza jednej šľachy:hruď.stena,chrbát	5t860.9↔	Sutúra fascii:noha
5t857.5↔	Primárna tenodéza jednej šľachy:bruš.stena	5t860.x↔	Sutúra fascii:ostatné
5t857.6↔	Primárna tenodéza jednej šľachy:ing.gen,gl.obl.	5t861.0↔	Predĺženie fascii:hlava a krk
5t857.7↔	Primárna tenodéza jednej šľachy:steh.kol.	5t861.1↔	Predĺženie fascii:rameno,axila
5t857.8↔	Primárna tenodéza jednej šľachy:predk.	5t861.2↔	Predĺženie fascii:rameno a lakeť
5t857.9↔	Primárna tenodéza jednej šľachy:noha	5t861.3↔	Predĺženie fascii:predlaktie
5t857.x	Primárna tenodéza jednej šľachy:ostatné	5t861.4↔	Predĺženie fascii:hruďná stena a chrbát
5t858.0↔	Sekundárna tenodéza jednej šľachy:hlava,krk	5t861.5↔	Predĺženie fascii:brušná stena
5t858.1↔	Sekundárna tenodéza jednej šľachy:rameno,axila	5t861.6↔	Predĺženie fascii:ingv.gen,glut.obl.
5t858.2↔	Sekundárna tenodéza jednej šľachy:rameno,lakeť	5t861.7↔	Predĺženie fascii:stehno a koleno
5t858.3↔	Sekundárna tenodéza jednej šľachy:predlaktie	5t861.8↔	Predĺženie fascii:predkolenie
5t858.4↔	Sekundárna tenodéza jednej šľachy:hruď.stena,chrbát	5t861.9↔	Predĺženie fascii:noha
5t858.5↔	Sekundárna tenodéza jednej šľachy:bruš.stena	5t861.x	Predĺženie fascii:ostatné
5t858.6↔	Sekundárna tenodéza jednej šľachy:ing.gen,gl.obl.	5t862.0↔	Skrátenie (raphage) fascii:hlava a krk
5t858.7↔	Sekundárna tenodéza jednej šľachy:steh.kol.	5t862.1↔	Skrátenie (raphage) fascii:rameno,axila
5t858.8↔	Sekundárna tenodéza jednej šľachy:predk.	5t862.2↔	Skrátenie (raphage) fascii:rameno a lakeť
5t858.9↔	Sekundárna tenodéza jednej šľachy:noha	5t862.3↔	Skrátenie (raphage) fascii:predlaktie
5t858.x	Sekundárna tenodéza jednej šľachy:ostatné	5t862.4↔	Skrátenie (raphage) fascii:hruď.stena a chrbát
5t859.0↔	Primárna tenodéza viac.šliach:hlava,krk	5t862.5↔	Skrátenie (raphage) fascii:brušná stena
5t859.1↔	Primárna tenodéza viac.šliach:rameno,axila	5t862.6↔	Skrátenie (raphage) fascii:ingv.gen,glut.obl.
5t859.2↔	Primárna tenodéza viac.šliach:rameno,lakeť	5t862.7↔	Skrátenie (raphage) fascii:stehno a koleno
5t859.3↔	Primárna tenodéza viac.šliach:predlaktie	5t862.8↔	Skrátenie (raphage) fascii:predkolenie
5t859.4↔	Primárna tenodéza viac.šliach:hruď.stena,chrbát	5t862.9↔	Skrátenie (raphage) fascii:noha
5t859.5↔	Primárna tenodéza viac.šliach:bruš.stena	5t862.x	Skrátenie (raphage) fascii:ostatné
5t859.6↔	Primárna tenodéza viacerých šliach:ing.gen,gl.obl.	5t863.0↔	Zdvojenie jednej fascie:hlava a krk
5t859.7↔	Primárna tenodéza viac.šliach:stehno,koleno	5t863.1↔	Zdvojenie jednej fascie:rameno,axila
5t859.8↔	Primárna tenodéza viac.šliach:predkolenie	5t863.2↔	Zdvojenie jednej fascie:rameno a lakeť
5t859.9↔	Primárna tenodéza viacerých šliach:noha	5t863.3↔	Zdvojenie jednej fascie:predlaktie
5t859.x	Primárna tenodéza viac.šliach:ostatné	5t863.4↔	Zdvojenie jednej fascie:hruď.stena a chrbát
5t85a.0↔	Sekundárna tenodéza viac.šliach:hlava,krk	5t863.5↔	Zdvojenie jednej fascie:brušná stena
5t85a.1↔	Sekundárna tenodéza viac.šliach:rameno,axila	5t863.6↔	Zdvojenie jednej fascie:ingv.gen,glut.obl.
5t85a.2↔	Sekundárna tenodéza viac.šliach:ram,lakeť	5t863.7↔	Zdvojenie jednej fascie:stehno a koleno
5t85a.3↔	Sekundárna tenodéza viac.šliach:predlaktie	5t863.8↔	Zdvojenie jednej fascie:predkolenie
5t85a.4↔	Sekundárna tenodéza viac.šliach:hruď.stena,chrbát	5t863.9↔	Zdvojenie jednej fascie:noha
5t85a.6↔	Sekundárna tenodéza viac.šliach:ing.gen,gl.obl.	5t863.x	Zdvojenie jednej fascie:ostatné
5t85a.7↔	Sekundárna tenodéza viac.šliach:stehno,koleno	5t864.0↔	Autológná transplantácia fascii:hlava a krk
5t85a.8↔	Sekundárna tenodéza viac.šliach:predk.	5t864.1↔	Autológná transplantácia fascii:rameno,axila
5t85a.9↔	Sekundárna tenodéza viac.šliach:noha	5t864.2↔	Autológná transplantácia fascii:rameno a lakeť
5t85a.x	Sekundárna tenodéza viac.šliach:ostatné	5t864.3↔	Autológná transplantácia fascii:predlaktie
5t85b.0↔	Výplach šľachovej pošvy:hlava,krk	5t864.4↔	Autológ.transplantácia fascii:hruďná stena a chrbát
5t85b.1↔	Výplach šľachovej pošvy:rameno,axila	5t864.5↔	Autológná transplantácia fascii:brušná stena
5t85b.2↔	Výplach šľachovej pošvy:rameno,lakeť	5t864.6↔	Autológná transplantácia fascii:ingv.gen,glut.obl.
5t85b.3↔	Výplach šľachovej pošvy:predlaktie	5t864.7↔	Autológná transplantácia fascii:stehno a koleno
5t85b.4↔	Výplach šľachovej pošvy:hruď.stena,chrbát.	5t864.8↔	Autológná transplantácia fascii:predkolenie
5t85b.5↔	Výplach šľachovej pošvy:bruš.stena	5t864.9↔	Autológná transplantácia fascii:noha
5t85b.6↔	Výplach šľachovej pošvy:ingv.gen,gl.obl.	5t864.x	Autológná transplantácia fascii:ostatné
5t85b.7↔	Výplach šľachovej pošvy:stehno,koleno.	5t865.0↔	Alogénna transplantácia fascii:hlava a krk
5t85b.8↔	Výplach šľachovej pošvy:predkolenie	5t865.1↔	Alogénna transplantácia fascii:rameno,axila
5t85b.9↔	Výplach šľachovej pošvy:noha	5t865.2↔	Alogénna transplantácia fascii:rameno a lakeť
5t85b.x	Výplach šľachovej pošvy:ostatné	5t865.3↔	Alogénna transplantácia fascii:predlaktie
5t85x.0↔	Iná sut. a iné OP šliach a šlach.pošiev:hlava a krk	5t865.4↔	Alogén.transplantácia fascii:hruď.stena a chrbát
5t85x.1↔	Iná sut. a iné OP šliach a šlach.pošiev:rameno,axila	5t865.5↔	Alogénna transplantácia fascii:brušná stena
5t85x.2↔	Iná sut. a iné OP šliach a šlach.pošiev:rameno a lakeť	5t865.6↔	Alogénna transplantácia fascii:ingv.gen,glut.obl.
5t85x.3↔	Iná sut. a iné OP šliach a šlach.pošiev:predlaktie	5t865.7↔	Alogénna transplantácia fascii:stehno a koleno
5t85x.4	Iná sut. a iné OP šliach a šlach.pošiev:hr.stena a chrb.	5t865.8↔	Alogénna transplantácia fascii:predkolenie
5t85x.5	Iná sut. a iné OP šliach a šlach.pošiev:bruš.stena	5t865.9↔	Alogénna transplantácia fascii:noha
5t85x.6	Iná sut. a iné OP šliach a šlach.pošiev:ingv.gen,gl.obl.	5t865.x	Alogénna transplantácia fascii:ostatné
5t85x.7↔	Iná sut. a iné OP šliach a šlach.pošiev:stehno,koleno	5t866.0↔	Revízia transplantátu fascii:hlava a krk
5t85x.8↔	Iná sut. a iné OP šliach a šlach.pošiev:predk.	5t866.1↔	Revízia transplantátu fascii:rameno,axila
5t85x.9↔	Iná sut. a iné OP šliach a šlach.pošiev:noha	5t866.2↔	Revízia transplantátu fascii:rameno a lakeť

5t866.3↔	Revízia transplantátu fascii:predlaktie	5t870.7↔	Pl.rek.s lok.fasciokut.lalok.na sval.a fasc:steh,kol.
5t866.4↔	Revízia transplantátu fascii:hrud.stena a chrbát	5t870.8↔	Pl.rek.s lok.fasciokut.lalok.na sval.a fasc:predkol.
5t866.5↔	Revízia transplantátu fascii:brušná stena	5t870.9↔	Pl.rek.s lok.fasciokut.lalok.na sval.a fasc:noha
5t866.6↔	Revízia transplantátu fascii:ingv.gen.glut.obl.	5t870.x	Pl.rek.s lok.fasciokut.lalok.na sval.a fasc:ostatné
5t866.7↔	Revízia transplantátu fascii:stehno a koleno	5t871.0↔	Pl.rek.s lok.fasciokut.l.na cie.v.stop.na sv.a fas:hlava,krk
5t866.8↔	Revízia transplantátu fascii:predkolenie	5t871.1↔	Pl.rek.s lok.fasciokut.l.na cie.v.stop.na sv.a fas:ram,axi.
5t866.9↔	Revízia transplantátu fascii:noha	5t871.2↔	Pl.rek.s lok.fasciokut.l.na cie.v.stop.na sv.a fas:ram,lak.
5t866.x	Revízia transplantátu fascii:ostatné	5t871.3↔	Pl.rek.s lok.fasciokut.l.na cie.v.stop.na sv.a fas:predl.
5t867.0↔	Výmena transplantátu fascii:hlava a krk	5t871.4↔	Pl.rek.s lok.fasciok.l.na cie.v.st.na sv.a fas:hr.sten,chr.b.
5t867.1↔	Výmena transplantátu fascii:rameno,axila	5t871.5↔	Pl.rek.s lok.fasciok.l.na cie.v.stop.na sv.a fas:bruš.stena
5t867.2↔	Výmena transplantátu fascii:rameno a lakeť	5t871.6↔	Pl.rek.s lok.fasciok.l.na cie.v.stop.na sv.a fas:ing.gen,gl.obl.
5t867.3↔	Výmena transplantátu fascii:predlaktie	5t871.7↔	Pl.rek.s lok.fasciokut.l.na cie.v.stop.na sv.a fas:steh,kol.
5t867.4↔	Výmena transplantátu fascii:hrud.stena a chrbát	5t871.8↔	Pl.rek.s lok.fasciokut.l.na cie.v.stop.na sv.a fas:predk.
5t867.5↔	Výmena transplantátu fascii:brušná stena	5t871.9↔	Pl.rek.s lok.fasciokut.l.na cie.v.stop.na sv.a fas:noha
5t867.6↔	Výmena transplantátu fascii:ingvinál,genit.a glut.obl.	5t871.x	Plast.rek.s lok.fasciokut.l.na cie.v.stop.na sv.a fas:ost.
5t867.7↔	Výmena transplantátu fascii:stehno a koleno	5t872.0↔	Pl.rek.s lok.adipofasc.lal.na sv.a fasc:hlava,krk
5t867.8↔	Výmena transplantátu fascii:predkolenie	5t872.1↔	Pl.rek.s lok.adipofasc.lal.na sv.a fasc:rameno,axi.
5t867.9↔	Výmena transplantátu fascii:noha	5t872.2↔	Pl.rek.s lok.adipofasc.lal.na sv.a fasc:ram,lakeť
5t867.x	Výmena transplantátu fascii:ostatné	5t872.3↔	Pl.rek.s lok.adipofasc.lal.na sv.a fasc:predlak.
5t868.0↔	Odstránenie transplantátu fascii:hlava a krk	5t872.4↔	Pl.rek.s lok.adipofasc.lal.na sv.a fasc:hr.stena,chr.b.
5t868.1↔	Odstránenie transplantátu fascii:ramenný kĺb,axila	5t872.5↔	Pl.rek.s lok.adipofasc.lal.na sv.a fasc:bruš.stena
5t868.2↔	Odstránenie transplantátu fascii:rameno a lakeť	5t872.6↔	Pl.rek.s lok.adipofasc.lal.na sv.a fasc:ingv.gen,gl.obl.
5t868.3↔	Odstránenie transplantátu fascii:predlaktie	5t872.7↔	Pl.rek.s lok.adipofasc.lal.na sv.a fasc:steh,kol.
5t868.4↔	Odstr.transplantátu fascii:hrud.stena a chrbát	5t872.8↔	Pl.rek.s lok.adipofasc.lal.na sv.a fasc:predkol.
5t868.5↔	Odstránenie transplantátu fascii:brušná stena	5t872.9↔	Pl.rek.s lok.adipofasc.lalokom na sv.a fasc:noha
5t868.6↔	Odstr.transplantátu fascii:ingv.gen.glut.obl.	5t872.x	Plast.rek.s lokál.adipofasc.lal.na sv.a fasc:ostatné
5t868.7↔	Odstránenie transplantátu fascii:stehno a koleno	5t873.0↔	Pl.rek.s lok.adipofasc.l.na cie.v.stop.na sv.a fasc:hl,krk
5t868.8↔	Odstránenie transplantátu fascii:predkolenie	5t873.1↔	Pl.rek.s lok.adipofasc.l.na c.st.na sv.a fasc:ram,axi.
5t868.9↔	Odstr.transplantátu fascii:noha	5t873.2↔	Pl.rek.s lok.adipofasc.l.na cie.v.stop.na sv.a fasc:ram,lak.
5t868.x	Odstr.transplantátu fascii:ostatné	5t873.3↔	Pl.rek.s lok.adipofasc.l.na cie.v.stop.na sv.a fasc:predl.
5t869.0↔	Krytie defektu fascii autogen.mat:hlava,krk	5t873.4↔	Pl.rek.s lok.adipofasc.l.na c.st.na sv.a fasc:hr.sten,chr.b.
5t869.1↔	Krytie defektu fascii autogen.mat:rameno,axila	5t873.5↔	Pl.rek.s lok.adipofasc.l.na cie.v.stop.na sv.a fasc:br.stena
5t869.2↔	Krytie defektu fascii autogen.mat:ram	5t873.6↔	Pl.rek.s lok.adipof.l.na c.stop.na sv.a fasc:ing.gen,gl.obl.
5t869.3↔	Krytie defektu fascii autogen.mat:predlaktie	5t873.7↔	Pl.rek.s lok.adipofasc.l.na c.stop.na sv.a fasc:steh,kol.
5t869.4↔	Krytie defektu fascii autogen.mat:hr.stena a chrbát	5t873.8↔	Pl.rek.s lok.adipofasc.l.na cie.v.stop.na sv.a fasc:predk.
5t869.5↔	Krytie defektu fascii autogen.mat:bruš.stena	5t873.9↔	Pl.rek.s lok.adipofasc.l.na cie.v.stop.na sv.a fasc:noha
5t869.6↔	Krytie defektu fascii autogen.mat:ingv.gen.glut.obl.	5t873.x	Pl.rek.s lok.adipofasc.l.na cie.v.stop.na sv.a fasc:ost.
5t869.7↔	Krytie defektu fascii autogen.mat:steh,kol.	5t874.0↔	Pl.rek.s lokál.fasciál.lal.na sv.a fasc:hlava,krk
5t869.8↔	Krytie defektu fascii autogen.mat:predkolenie	5t874.1↔	Pl.rek.s lokál.fasciál.lal.na sv.a fasc:rameno,axila
5t869.9↔	Krytie defektu fascii autogen.mat:noha	5t874.2↔	Pl.rek.s lokál.fasciál.lal.na sv.a fasc:ram,lakeť
5t869.x	Krytie defektu fascii autogen.mat:ostatné	5t874.3↔	Pl.rek.s lokál.fasciál.lal.na sv.a fasc:predl.
5t86a.0↔	Krytie defektu fascii alogén.mat:hlava,krk	5t874.4↔	Pl.rek.s lokál.fasciál.lal.na sv.a fasc:hруд.stena,chr.b.
5t86a.1↔	Krytie defektu fascii alogén.mat:rameno,axila	5t874.5↔	Pl.rek.s lokál.fasciál.lal.na sv.a fasc:bruš.stena
5t86a.2↔	Krytie defektu fascii alogén.mat:rameno,lakeť	5t874.6↔	Pl.rek.s lokál.fasciál.lal.na sv.a fasc:ingv.gen,gl.obl.
5t86a.3↔	Krytie defektu fascii alogén.mat:predlaktie	5t874.7↔	Pl.rek.s lokál.fasciál.lal.na sv.a fasc:steh,kol.
5t86a.4↔	Krytie defektu fascii alogén.mat:hруд.stena a chrb.	5t874.8↔	Pl.rek.s lokál.fasciál.lal.na sv.a fasc:predk.
5t86a.5↔	Krytie defektu fascii alogén.mat:bruš.stena	5t874.9↔	Pl.rek.s lokál.fasciál.lal.na sv.a fasc:noha
5t86a.6↔	Krytie defektu fascii alogén.mat:ingv.gen.glut.obl.	5t874.x	Pl.rek.s lokál.fasciál.lal.na sv.a fasc:ost.
5t86a.7↔	Krytie defektu fascii alogén.mat:steh,kol.	5t875.0↔	Pl.rek.s lok.fasciál.l.na cie.v.stopke na sv.a fas:hl,krk
5t86a.8↔	Krytie defektu fascii alogén.mat:predkolenie	5t875.1↔	Pl.rek.s lok.fasciál.l.na cie.v.stopke na sv.a fas:ram.kĺb,axi.
5t86a.9↔	Krytie defektu fascii alogén.mat:noha	5t875.2↔	Pl.rek.s lok.fasciál.l.na cie.v.stopke na sv.a fas:ram,lak.
5t86a.x	Krytie defektu fascii alogén.materiálom:ostatné	5t875.3↔	Pl.rek.s lok.fasciál.l.na cie.v.stopke na sv.a fas:predl.
5t86x.0↔	Iná rekonštrukcia fascii:hlava a krk	5t875.4↔	Pl.rek.s lok.fasciál.l.na cie.v.stop.na sv.a fas:hr.st,chr.b.
5t86x.1↔	Iná rekonštrukcia fascii:rameno,axila	5t875.5↔	Pl.rek.s lok.fasciál.l.na cie.v.stop.na sv.a fas:bruš.stena
5t86x.2↔	Iná rekonštrukcia fascii:rameno a lakeť	5t875.6↔	Pl.rek.s lok.fasciál.l.na c.stop.na sv.a fas:ing.gen,gl.obl.
5t86x.3↔	Iná rekonštrukcia fascii:predlaktie	5t875.7↔	Pl.rek.s lok.fasciál.l.na c.stop.na sv.a fas:steh,kol.
5t86x.4	Iná rekonštrukcia fascii:hрудná stena a chrbát	5t875.8↔	Pl.rek.s lok.fasciál.l.na cie.v.stopke na sv.a fas:predk.
5t86x.5	Iná rekonštrukcia fascii:brušná stena	5t875.9↔	Pl.rek.s lok.fasciál.l.na c.stopke na sv.a fas:noha
5t86x.6	Iná rekonštrukcia fascii:ingvinál,genit.a gluteálna obl.	5t875.x	Pl.rek.s lok.fasciál.lalok.na cie.v.stopke na sv.a fas:ost.
5t86x.7↔	Iná rekonštrukcia fascii:stehno a koleno	5t876.0↔	Pl.rek.s lok.myokután.lalok.na sval.a fasc:hlava,krk
5t86x.8↔	Iná rekonštrukcia fascii:predkolenie	5t876.1↔	Plast.rek.s lok.myokut.lalok.na sval.a fasc:rameno,axila
5t86x.9↔	Iná rekonštrukcia fascii:noha	5t876.2↔	Pl.rek.s lok.myokután.lalok.na sval.a fasc:ram,lakeť
5t86x.x	Iná rekonštrukcia fascii:ostatné	5t876.3↔	Pl.rek.s lok.myokután.lalok.na sval.a fasc:predl.
5t870.0↔	Pl.rek.s lok.fasciokut.lalok.na sval.a fasc:hlava,krk	5t876.4↔	Pl.rek.s lok.myokután.lalok.na sval.a fasc:hr.stena,chr.b.
5t870.1↔	Pl.rek.s lok.fasciokut.lalok.na sval.a fasc:rameno,axila	5t876.5↔	Pl.rek.s lok.myokut.lalok.na sval.a fasc:bruš.stena
5t870.2↔	Pl.rek.s lok.fasciokut.lalok.na sval.a fasc:ram,lak.	5t876.6↔	Pl.rek.s lok.myokut.lalok.na sval.a fasc:ing.gen,gl.obl.
5t870.3↔	Pl.rek.s lok.fasciokut.lalok.na sval.a fasc:predl.	5t876.7↔	Pl.rek.s lok.myokut.lalok.na sval.a fasc:steh,kol.
5t870.4↔	Pl.rek.s lok.fasciokut.lalok.na sval.a fasc:hr.sten,chr.b.	5t876.8↔	Pl.rek.s lok.myokut.lalok.na sval.a fasc:predk.
5t870.5↔	Pl.rek.s lok.fasciokut.lalok.na sval.a fasc:bruš.stena	5t876.9↔	Pl.rek.s lok.myokut.lalok.na sval.a fasc:noha
5t870.6↔	Pl.rek.s lok.fasciokut.lalok.na sval.a fasc:ing.gen,gl.obl.	5t876.x	Pl.rekonštr.s lok.myokut.lalok.na sval.a fasc:ost.

5t877.0↔	Pl.rek.s lok.myokut.l.na cie.v.stop.na sv.a fasc:hl,krk	5t881.4↔	Odobr.septok.l.sval.šf.a fas.mikrovask.anast:hr.stena,chr.b.
5t877.1↔	Pl.rek.s lok.myokut.l.na c.stop.na sv.a fasc:ram.klb,axi.	5t881.5↔	Odobr.septokut.l.sval.šf.a fas.mikrovask.anastm:bruš.stena
5t877.2↔	Pl.rek.s lok.myokut.l.na cie.v.stop.na sv.a fasc:ram,lakeť	5t881.6↔	Odobr.septok.l.sval.šf.a fas.mikrovask.anast:ing.gen,gl.obl.
5t877.3↔	Pl.rek.s lok.myokut.l.na cie.v.stop.na sv.a fasc:predl.	5t881.7↔	Odobr.septokut.l.sval.šf.a fas.mikrovask.anastm:steh.,kol.
5t877.4↔	Pl.rek.s lok.myokut.l.na c.stop.na sv.a fasc:hr.sten,chr.b.	5t881.8↔	Odobr.septokut.l.sval.šf.a fas.mikrovask.anastm:predk.
5t877.5↔	Pl.rek.s lok.myokut.l.na cie.v.stop.na sv.a fasc:bruš.stena	5t881.9↔	Odobr.septokut.l.sval.šf.a f.mikrovask.anast:noha
5t877.6↔	Pl.rek.s lok.myokut.l.na c.stop.na sv.a fasc:ing.gen,gl.obl.	5t881.x	Odobr.septokut.l.sval.šf.a fascie mikrovask.anastm::ost.
5t877.7↔	Pl.rek.s lok.myokut.l.na cie.v.stop.na sv.a fasc:steh.,kol.	5t882.0↔	Odobr.myokut.l.sval.šf.a fas.mikrovask.anastm:hl.,krk
5t877.8↔	Pl.rek.s lok.myokut.l.na cie.v.stop.na sv.a fasc:predk.	5t882.1↔	Odobr.myokut.l.sval.šf.a fas.mikrovask.anast:rameno,axi.
5t877.9↔	Pl.rek.s lok.myokut.l.na cie.v.stop.na sv.a fasc:noha	5t882.2↔	Odobr.myokut.l.sval.šf.a fas.mikrovask.anastm:ram.,lakeť
5t877.x	Pl.rek.s lok.myokut.l.na cie.v.stop.na sv.a fasc:ost.	5t882.3↔	Odobr.myokut.l.sval.šf.a fas.mikrovask.anastm:predl.
5t878.0↔	Pl.rek.s lok.sval.lalokom na sv.a fasc:hl,krk	5t882.4↔	Odobr.myokut.l.sval.šf.a fas.mikrovask.anast:hr.stena,chr.b.
5t878.1↔	Pl.rek.s lok.sval.lalokom na sv.a fasc:ram.klb,axila	5t882.5↔	Odobr.myokut.l.sval.šf.a fas.mikrovask.anastm:bruš.stena
5t878.2↔	Pl.rek.s lok.sval.lalokom na sv.a fasc:ram,lakeť	5t882.6↔	Odobr.myokut.l.sval.šf.a fas.mikrovask.anast:ing.gen,gl.obl.
5t878.3↔	Pl.rek.s lok.sval.lalokom na sv.a fasc:predl.	5t882.7↔	Odobr.myokut.l.sval.šf.a fas.mikrovask.anastm:steh.,kol.
5t878.4↔	Pl.rek.s lok.sval.lalokom na sv.a fasc:hr.stena,chr.b.	5t882.8↔	Odobr.myokut.l.sval.šf.a fas.mikrovask.anastm:predk.
5t878.5↔	Pl.rek.s lok.sval.lalokom na sv.a fasc:bruš.stena	5t882.9↔	Odobr.myokut.l.sval.šf.a f.mikrovask.anast:noha
5t878.6↔	Pl.rek.s lok.sval.lalokom na sv.a fasc:ingv.gen,gl.obl.	5t882.x	Odobr.myokut.l.sval.šf.a fascie mikrovask.anastm::ost.
5t878.7↔	Pl.rek.s lok.sval.lalokom na sv.a fasc:steh,kol.	5t883.0↔	Odobr.osteo-myok/fasciok.l.sv.šl a f.mikrovask.anast:hl,krk
5t878.8↔	Pl.rek.s lok.sval.lalokom na sv.a fasc:predk.	5t883.1↔	Odobr.osteo-myok/fasciok.l.sv.šl a f.mikrovas.anast:ram,axi.
5t878.9↔	Pl.rek.s lok.sval.lalokom na sv.a fasc:noha	5t883.2↔	Odobr.osteo-myok/fasciok.l.sv.šl a f.mikrovas.anast:ram,lak.
5t878.x	Pl.rek.s lok.sval.lalokom na sv.a fasc:ostatné	5t883.3↔	Odobr.osteo-myok/fasciok.l.sv.šl a f.mikrovask.anast:predl.
5t879.0↔	Pl.rek.s lok.sval.l.na cie.v.stop.na sv.a fasc:hl,krk	5t883.4↔	Od.osteo-myok/fasc.lal.sv.šl a f.mikrovas.anast:hr.st,chr.b.
5t879.1↔	Pl.rek.s lok.sval.l.na cie.v.stop.na sv.a fasc:ram.klb,axi.	5t883.5↔	Odobr.osteo-myok/fascio.l.sv.šl a f.mikrov.anast:br.st.
5t879.2↔	Pl.rek.s lok.sval.l.na cie.v.stop.na sv.a fasc:ram,lakeť	5t883.6↔	Odo.osteo-myok/fascio.l.sv.šl a f.mikrov.anas:ing.gen,gl.obl
5t879.3↔	Pl.rek.s lok.sval.l.na cie.v.stop.na sv.a fasc:predl.	5t883.7↔	Odobr.osteo-myok/fascio.l.sv.šl a f.mikrov.anas:steh,kol.
5t879.4↔	Pl.rek.s lok.sval.l.na cie.v.stop.na sv.a fasc:hr.sten,chr.b.	5t883.8↔	Odobr.osteo-myok/fasciok.l.sv.šl a f.mikrov.anast:predkol.
5t879.5↔	Pl.rek.s lok.sval.l.na cie.v.stop.na sv.a fasc:bruš.stena	5t883.9↔	Odobr.osteo-myok/fasciok.lal.sv.šl a f.mikrov.anast:noha
5t879.6↔	Pl.rek.s lok.sval.l.na c.stop.na sv.a fasc:ing.gen,gl.obl.	5t883.x	Odobr.osteo-myok/fasciok.lal.sv.šl a f.mikrovask.anast:ost.
5t879.7↔	Pl.rek.s lok.sval.l.na cie.v.stop.na sv.a fasc:steh,kol.	5t884.0↔	Odobr.iného transpl.sv.šf.a fas.mikrovask.anast:hl,krk
5t879.8↔	Pl.rek.s lok.sval.l.na cie.v.stop.na sv.a fasc:predk.	5t884.1↔	Odobr.i.transpl.sv.šf.a fas.mikrovask.anast:ram.klb,axi.
5t879.9↔	Pl.rek.s lok.sval.l.na cie.v.stop.na sv.a fasc:noha	5t884.2↔	Odobr.i.transpl.sv.šf.a fas.mikrovask.anast:ram,lakeť
5t879.x	Pl.rek.s lok.sval.l.na cie.v.stop.na sv.a fasc::ost.	5t884.3↔	Odobr.i.transpl.sv.šf.a fas.mikrovask.anast:predl.
5t87a.0↔	Pl.rekonš.s lok.lal.na sv.a fasc:odd.stop.lal:hl,krk	5t884.4↔	Odobr.i.transpl.sv.šf.a fas.mikrovask.anast:hr.sten,chr.b.
5t87a.1↔	Pl.rekonš.s lok.lal.na sv.a fasc:odd.stop.lal:ram.klb,axila	5t884.5↔	Odobr.i.transpl.sv.šf.a fas.mikrovask.anast:br.stena
5t87a.2↔	Pl.rekonš.s lok.lal.na sv.a fasc:odd.stop.lal:ram.,lakeť	5t884.6↔	Odobr.i.transpl.sv.šf.a fas.mikrovask.anast:ing.gen,gl.obl.
5t87a.3↔	Pl.rekonš.s lok.lal.na sv.a fasc:odd.stop.lal:predl.	5t884.7↔	Odobr.i.transpl.sv.šf.a fas.mikrovask.anast:steh,kol.
5t87a.4↔	Pl.rekonš.s lok.lal.na sv.a fasc:odd.stop.lal:hr.stena,chr.b.	5t884.8↔	Odobr.i.transpl.sv.šf.a fas.mikrovask.anast:predkol.
5t87a.5↔	Pl.rekonš.s lok.lal.na sv.a fasc:odd.stop.lal:bruš.stena	5t884.9↔	Odobr.iného transpl.sv.šf.a fas.mikrovask.anast:noha
5t87a.6↔	Pl.rekonš.s lok.lal.na sv.a fasc:odd.stop.lal:ing.gen,gl.obl.	5t884.x	Odobr.i.transplantátu sv.šf.a fas.mikrovask.anast:ost.
5t87a.7↔	Pl.rekonš.s lok.lal.na sv.a fasc:odd.stop.lal:steh,kol.	5t888.0↔	TPosteo-myokut/fasciok.l.sv.šf.a f.mikrovask.anast:hl,krk
5t87a.8↔	Pl.rekonš.s lok.lal.na sv.a fasc:odd.stop.lal:predk.	5t888.1↔	TPosteo-myok/fasciok.l.sv.šf.a f.mikrov.anast:rameno,axila
5t87a.9↔	Pl.rekonš.s lok.lal.na sv.a fasc:odd.stop.lal:noha	5t888.2↔	TPosteo-myok/fasciok.l.sv.šf.a f.mikrovask.anast:ram,lakeť
5t87a.x↔	Pl.rekonš.s lok.lal.na sv.a fasc:odd.stop.lal:ost.	5t888.3↔	TPosteo-myokut/fasciok.l.sv.šf.a f.mikrovask.anast:predl.
5t87x.0↔	Iné pl.rekonš.s lok.lal.na sval.a fasc:hl,krk	5t888.4↔	TPosteo-myok/fasciok.l.sv.šf.a f.mikrov.anas:hr.st,chr.b.
5t87x.1↔	Iné pl.rekonš.s lok.lal.na sval.a fasc:ram.klb,axila	5t888.5↔	TPosteo-myokut/fasciok.l.sv.šf.a f.mikrov.anast:bruš.st.
5t87x.2↔	Iné pl.rekonš.s lok.lal.na sval.a fasc:ram,lakeť	5t888.6↔	TPosteo-myok/fasciok.l.sv.šf.a f.mikro.anast:ing.gen,gl.obl.
5t87x.3↔	Iné pl.rekonš.s lok.lal.na sval.a fasc:predl.	5t888.7↔	TPosteo-myok/fasciok.l.sv.šf.a f.mikrov.anas:steh,kol.
5t87x.4	Iné pl.rekonš.s lok.lal.na sval.a fasc:hr.stena,chr.b.	5t888.8↔	TPosteo-myokut/fasciok.l.sv.šf.a f.mikrov.anas:predkol.
5t87x.5	Iné pl.rekonš.s lok.lal.na sval.a fasc:bruš.stena	5t888.9↔	TPosteo-myokut/fasciok.l.sv.šf.a f.mikrovask.anast:noha
5t87x.6	Iné pl.rekonš.s lok.lal.na sval.a fasc:ingv.gen,gl.obl.	5t888.x↔	TPosteo-myokut/fasciok.l.sv.šf.a f.mikrovask.anast:ost.
5t87x.7↔	Iné pl.rekonš.s lok.lal.na sval.a fasc:steh,kol.	5t891.0↔	Totálna resekcia burzy:hlava,krk
5t87x.8↔	Iné pl.rekonš.s lok.lal.na sval.a fasc:predk.	5t891.1↔	Totálna resekcia burzy:rameno,axila
5t87x.9↔	Iné pl.rekonš.s lok.lal.na sval.a fasc:noha	5t891.2↔	Totálna resekcia burzy:ram,lakeť
5t87x.x	Iné pl.rekonš.s lok.lal.na sval.a fasc:ostatné	5t891.3↔	Totálna resekcia burzy:predlaktie
5t880.0↔	Odobr.fasciokut.lal.svalu šf.a fas.s mikrovask.anastm:hl,krk	5t891.4↔	Totálna resekcia burzy:hr.sten,chr.b.
5t880.1↔	Odobr.fasciokut.l.svalu šf.a fas.s mikrovask.anast:ram,axi.	5t891.5↔	Totálna resekcia burzy:br.stena
5t880.2↔	Odobr.fasciokut.l.sv.,šf.a fas.s mikrovask.anast:ram.,lakeť	5t891.6↔	Tot.resekcia burzy:ingvin.genit.glutea.obl.
5t880.3↔	Odobr.fasciokut.l.sv.,šf.a fas.s mikrovask.anastm:predl.	5t891.7↔	Totálna resekcia burzy:stehn,koleno
5t880.4↔	Odobr.fasciok.l.sv.,šf.a fas.s mikrovask.anast:hr.sten,chr.b.	5t891.8↔	Totálna resekcia burzy:predkolonie
5t880.5↔	Odobr.fasciok.l.svalu šf.a fas.s mikrovask.anast:bruš.stena	5t891.9↔	Totálna resekcia burzy:noha
5t880.6↔	Odobr.fasciok.l.sv,šf.a fas.s mikrovas.anast:ing.gen,gl.obl.	5t891.x	Totálna resekcia burzy:ostatné
5t880.7↔	Odobr.fasc.lal.svalu šf.a fas.s mikrovask.anastm:steh.,kol.	5t892.0↔	Res.gangliónu sval,šfach,f.a burz.:hlava,krk
5t880.8↔	Odobr.fasciok.l.svalu šf.a fas.s mikrovask.anast:predk.	5t892.1↔	Res.gangliónu sval,šfach,f.a burz.:rameno,axila
5t880.9↔	Odobr.fasciok.l.svalu šf.a fas.s mikrovask.anast:noha	5t892.2↔	Res.gangliónu sval,šfach,f.a burz.:ram,lakeť
5t880.x	Odobr.fasciok.l.svalu šf.a fas.s mikrovask.anast:ost.	5t892.3↔	Res.gangliónu sval,šfach,f.a burz.:predl.
5t881.0↔	Odobr.septokut.l.sval.šf.a fas.mikrovask.anastm:hl.,krk	5t892.4↔	Res.gangliónu sval,šfach,f.a burz.:hr.sten,chr.b.
5t881.1↔	Odobr.septokut.l.sval.šf.a fas.mikrovask.anast:rameno,axi.	5t892.5↔	Res.gangliónu sval,šfach,f.a burz.:br.stena
5t881.2↔	Odobr.septokut.l.sval.šf.a fas.mikrovask.anastm:ram.,lakeť	5t892.6↔	Res.gangliónu sval,šfach,f.a burz:ingv.genit.glutea.obl.
5t881.3↔	Odobr.septokut.l.sval.šf.a fas.mikrovask.anastm:predl.	5t892.7↔	Res.gangliónu sval,šfach,f.a burz.:steh,kol.

5t892.8↔	Res.gangliónu sval,šlach,f.a burz.:predkol.	5t950↔	Amputácia v oblasti distál.predkolenia podľa Syme
5t892.9↔	Res.gangliónu sval,šlach,fasciách a burzy:noha	5t951↔	Amputácia v oblasti chodidla
5t892.x	Resekcia gangliónu sval,šlach,fasciách a burz.:ost.	5t952↔	Amputácia v oblasti chodidla podľa Spitzzy
5t893.0↔	Perkut.deštrukcia mäkk.č.termoabl:hlava,krk	5t953↔	Amputácia v oblasti chodidla podľa Pirogoff
5t893.1↔	Perkut.deštrukcia mäkk.č.termoabl:rameno,axila	5t954↔	Amputácia v oblasti chodidla podľa Chopart
5t893.2↔	Perkut.deštrukcia mäkk.č.termoabl:ram,lakeť	5t955↔	Amputácia v oblasti stredú chodidla podľa Lisfranc
5t893.3↔	Perkut.deštrukcia mäkk.č.termoabl:predlaktie	5t956↔	Amputácia transmetatarsálne
5t893.4↔	Perkut.deštrukcia mäkk.č.termoabl:hr.sten,chr.b.	5t957↔	Amputácia prstov nohy
5t893.5↔	Perkut.deštrukcia mäkk.č.termoabl:br.stena	5t958↔	Amputácia lúčov
5t893.6↔	Perkut.deštrukcia mäkk.č.termoabl:ing.gen,gl.obl.	5t95x↔	Amputácia a exartikulácia chodidla, ostatné
5t893.7↔	Perkut.deštrukcia mäkk.č.termoabl:steh,kol.	5t960↔	Revízia amputačnej oblasti ramenného kľbu a ramena
5t893.8↔	Perkut.deštrukcia mäkk.č.termoabl:predk.	5t961↔	Revízia amputačnej oblasti predlaktia
5t893.9↔	Perkut.deštrukcia mäkkých častí termoabl:noha	5t962↔	Revízia amputačnej oblasti ruky
5t893.x	Perkutátna deštrukcia mäkk.č.termoabl:ost.	5t963↔	Revízia amputačnej oblasti stehna
5t89x.0↔	Ostatné iné OP na sval,šlachách,fasciách,burz.:hl,krk	5t964↔	Revízia amputačnej oblasti predkolenia
5t89x.1↔	Ostatné iné OP na sval,šlachách,fasciách,burz.:ram.kľb,axila	5t965↔	Revízia amputačnej oblasti chodidla
5t89x.2↔	Ostatné iné OP na sval,šlachách,fasciách,burz.:ram,lakeť	5t96x	Revízia amputačnej oblasti, ostatné
5t89x.3↔	Ostatné iné OP na sval,šlachách,fasciách,burz.:predl.	5t970↔	OP pri vrodených anomáliách chodidla
5t89x.4	Ost. iné OP na sval,šlachách,fasciách,burz.:hr.sten,chr.b.	5t971	Odd.Siamských dvojčiat pri vrod.anom.pohyb.aparátu
5t89x.5	Ostatné iné OP na sval,šlachách,fasciách,burz.:bruš.stena	5t97x	OP pri iných vrod.anomáliách pohyb.aparátu,ost.
5t89x.6	Ost. iné OP na sval,šlachách,fasciách,burz.:ing.ge,gl.obl.	5t990	Borggreveplastika na pohybovom aparáte
5t89x.7↔	Ostatné iné OP na sval,šlachách,fasciách,burz.:steh,kol.	5t991	Debridement mäkk.č.pohyb.aparátu, viacvrstvový
5t89x.8↔	Ostatné iné OP na sval,šlachách,fasciách,burz.:predkolenie	5t992	Implantácia OSM pri OP na mäkk.tk.pohyb.aparátu
5t89x.9↔	Ostatné iné OP na sval,šlachách,fasciách,burz.:noha	5t993	Implantácia konektora na endo-exo-protézu pohyb.aparátu
5t89x.x	Ostatné iné OP na sval,šlachách,fasciách,burz.:ostatné	5t994.2↔	Viaczákr.OP stred ruk,prst v 1sed:2lú.str.ruky/2 lú.prst.r.
5t900↔	Replantácia v oblasti nad lakt'om	5t994.3↔	Viaczákr.OP stred ruk,prst v 1sed:3 lú.str.ruky/3 lú.prst.r.
5t901↔	Replantácia v oblasti lakt'a	5t994.4↔	Viaczákr.OP str.ruk,prst v 1sed:4 lú.str.ruky/4 lú.prst.r.
5t902↔	Replantácia v oblasti predlaktia	5t994.5↔	Viaczákr.OP str.ruk,prst v 1sed:5 lú.stredu r./5lú.prst r.
5t903↔	Replantácia v oblasti zápästia	5t994.6↔	Viacz.OP str.ruk,prst v 1sed:6 a viac lú.str.r./ lúč.prst.r.
5t904↔	Replantácia v oblasti strednej časti ruky	5t995.2↔	Viacz.OP str.chodid, prst.n.v 1sed:2lú.str-nož/2 lú.prst.n.
5t905↔	Replantácia palca ruky	5t995.3↔	Viacz.OP str.chodid, prst.n.v 1sed:3lú.str-nož/3lú.prst.n.
5t906↔	Replantácia v oblasti prstov ruky	5t995.4↔	Viacz.OP str.chodid, prst.n.v 1sed:4 lú.str-nož/4lú.prst.n.
5t90x↔	Replantácia v oblasti HK, ostatné	5t995.5↔	Viacz.OP str.chodid, prst.n.v 1sed: 5lú.str-nož/5lú.prst.n.
5t910↔	Replantácia v oblasti stehna	5t995.6↔	Viacz.OP str.chod,prst.n.v 1sed:6 a v.lú.str-nož/lúč.prst.n.
5t911↔	Replantácia v oblasti kolena	5u110.0↔	Excízia ihlou označenej lézie prsníka:1lézia
5t912↔	Replantácia v oblasti predkolenia	5u110.1↔	Excízia ihlou označenej lézie prsníka:viacpočet.lézia
5t913↔	Replantácia v oblasti členka	5u111↔	Excízia tumoru prsníka
5t914↔	Replantácia v oblasti stredú šľapy	5u112↔	Lumpektómia
5t915↔	Replantácia prstu nohy	5u113↔	Kvadrantektómia
5t91x↔	Replantácia v oblasti DK,ostatné	5u114↔	Mikroduktektómia prsníka
5t920↔	Amputácia intertorakoskopulárna	5u115.0↔	Operácia gynekomastie bez liposukcie
5t921↔	Exartikulácia v ramennom kĺbe	5u115.1↔	Operácia gynekomastie s liposukciou
5t922↔	Amputácia v oblasti ramena	5u121↔	Simplexná mastektómia bez axilár.lymfadenektómie
5t923↔	Exartikulácia v lakt'ovom kĺbe	5u131↔	Subkutánná mastektómia
5t924↔	Amputácia v oblasti predlaktia	5u132↔	Subkutánná mastektómia s excíziou mamiily
5t92x↔	Amputácia a exartikulácia hornej končatiny, ostatné	5u141.0↔	Radikálna mastektómia bez resekcie mm.pectorales
5t930↔	Exartikulácia v oblasti zápästia	5u141.1↔	Radikálna mastektómia s resekcíou mm.pectorales
5t931↔	Amputácia v oblasti zápästia	5u141.x↔	Radikálna mastektómia:ostat.
5t932↔	Amputácia v oblasti stredú ruky	5u142↔	Resekcia lokálnej recidívy karcinómu prsníka
5t933↔	Amputácia prsta ruky	5u191↔	Radikálna extirpácia hemangiómu prsníka
5t934↔	Amputácia prsta s kožnou alebo svalovou plastikou	5u210.1↔	Korekcia asymetrie prsníka vloženími implantátú
5t935↔	Exartikulácia prsta ruky	5u210.2↔	Korekcia asymetrie prsníka vloženími implantát-expandéru
5t936↔	Exartikulácia prsta ruky s kožnou/svalovou plastikou	5u210.3↔	Korekcia asymetrie prsníka redukčnou mamoplastikou
5t937↔	Egalizácia ruky resekcíou 5.lúča	5u210.4↔	Kor.asymetrie prsníka redukč.mamoplastikou a impl.
5t938↔	Egalizácia ruky resekcíou 2.lúča	5u210.7↔	Korekcia asymetrie prsníka aplikáciou autológneho tuku
5t939↔	Egalizácia ruky resekcíou 3. a 4.lúča	5u211.1↔	Rekonštr.prsníka s použitím protetického materiálu
5t93a↔	Amputácia transmetakarpálne	5u211.2↔	Rekonštr.prsníka s použ.protet.mat.u:implantát-expandér
5t93x↔	Amputácia a exartikulácia ruky, ostatné	5u211.3↔	Rekonštrukcia prsníka muskulokutánnym lalokom.
5t940↔	Hemipelvektómia	5u211.4↔	Rekonštr.prsn.musk.lal.m.latissimus dorsi a protet.mat.
5t941↔	Nekompletná hemipelvektómia	5u211.5↔	Rekonštr.prsn.musk.lal.m.rectus abdominis a protet.mat.
5t942↔	Exartikulácia v bedrovom kĺbe	5u211.7↔	Rekonštr.prsn.aplik.autológ.tuku a ext.exp systému
5t943↔	Amputácia v oblasti stehna	5u211.x↔	Rekonštr.prsn.iným musk.lal.a protetickým mat.
5t944↔	Amputácia v oblasti proximálneho stehna	5u212.1↔	Rekonštr.prsníka aplik.autológ.tuku al.kmeň.buniek
5t945↔	Amputácia v oblasti stredného a distálneho stehna	5u212.2↔	Rekonštr.prsníka aplik.kyseliny hyalurónovej (macrolane)
5t946↔	Amputácia v oblasti kolena	5u213.1↔	Rekonštrukcia prsníka s použitím kožného transplantátu
5t947↔	Exartikulácia kolena	5u213.2↔	Rekonštrukcia prsníka miestnymi lalokmi
5t948↔	Amputácia v oblasti predkolenia	5u213.3↔	Rekonštr.prsn.s použ.miestnej lalok.plast.a kož.transp.
5t949↔	Amputácia v oblasti proximálneho predkolenia	5u213.4↔	Rekonštr.prsníka s použitím štepu/lalokovej plastiky.
5t94a↔	Amputácia v oblasti stredného predkolenia	5u213.5↔	Rekonštr.prsníka mikrochir.prenosom z iných lokalít tela
5t94x↔	Amputácia a exartikulácia v obl.DK,ost.	5u214.1↔	Redukč.mamoplast.pre hypertrof.fah.a str.závaž.st.

5u214.2↔	Redukčná mamoplastika s transplantáciou areoly	5v144.g↔	Rad.a roz.s.odstr.ch.t.na k.a podk.s TP/trp:n./chod./
5u215↔	Vloženie implantát-expanderu po ablácii prsníka pre karcinóm	5v144.x↔	Rad.a roz.s.odstr.ch.t.na k.a podk.s TP/transpozíciou:ost.
5u216.1↔	Zväčšenie prsníka vložением implantátu	5v145.0	R.a roz.ods.ch.tk.ko.a podk.transpl/transpo,mikrog.chi:pera
5u216.7	Zväčšenie prsníka aplikáciou autológného tuku	5v145.4	R.a roz.ods.ch.tk.ko.a podk.TP/transpo,mikrog.chi:č.hl
5u217.0↔	Mastopexia	5v145.5	R.a roz.ods.ch.tk.ko.a podk.transpl/transpo,mikr.chir:krk
5u217.1↔	Mastopexia s vložением prsníkových implantátov.	5v145.6↔	R.a roz.ods.ch.tk.ko.a podk.TP/transpo,mikrog.ch:pl.a ax
5u220.1↔	Výmena protetického implantátu prsníka	5v145.7↔	R.a roz.ods.ch.tk.ko.a podk.TP/transpo,mikrograf.chir:ra.a lak
5u220.2↔	Výmena expandér-implantátu prsníka	5v145.8↔	R.a roz.ods.ch.tk.ko.a podk.transpl/transpo,mikr.ch:predlak
5u220.3↔	Výmena expandér-implantátu za implantát prsníka	5v145.9↔	Rad.a roz.ods.ch.tk.ko.a podk:transp/transpo:mikr.chir:ruka
5u221.0↔	Odstránenie protet.mat.u z prsníka s parc.kapsulektómiou	5v145.a	R.a ro.ods.ch.tk.ko.a podk.transpl/transpo,mik.ch:hr.st,chr
5u221.1↔	Odstr.protetického mat.z prsníka s tot.kapsulektómiou	5v145.b	R.a ro.ods.ch.tk.ko.a podk.transpl/transpo,mik.chi:obl.bru.
5u222.0↔	Reviz.periprot.kaps.prsníka pre kontr.s kapsulotómiou	5v145.c	R.a ro.ods.ch.tk.ko.a podk.transpl/transpo,mi.ch:obl.sl.a g
5u222.1↔	Rev.periprot.kaps.prsn.pre kontr.s parc.kapsulektómiou	5v145.d	R.a roz.ods.ch.tk.ko.a podk.TP/transpoz,mikrog.chi:cieva
5u222.2↔	Rev.periprot.kaps.prsn.pre kontr.s parc.kap.,neolok.impl.	5v145.e↔	R.ro.ods.ch.tk.ko.a podk.TP/transpo,mikrog.chi:steh.a kol
5u222.3↔	Rev.periprot.kaps.prsn.pre kontr.s parc.kap.,vým.,neol.impl.	5v145.f↔	R.a ro.ods.ch.tk.ko.a podk.TP/transpo,mikrog.chi:predkol
5u222.4↔	Rev.periprot.kaps.prsn.pre kontr.s tot.kapsulektómiou	5v145.g↔	R.a ro.ods.ch.tk.ko.a podk.TP/transpo,mikrog.chir:chodidlo
5u222.5↔	Rev.periprot.kaps.prsn.pre kontr.s tot.kapsul.a neolok.impl.	5v145.x↔	Rad.a roz.s.ods.ch.tk.ko.a podk.TP/transpoz:mikrog.chir:iné
5u222.6↔	Rev.periprot.kaps.prsn.pre kontr.s tot.kapsul.vým.neolok.im.	5v146.0	Radikál.a rozsiahle odstr.ch.tk.potných.ž:pery
5u223.1↔	Revizia implantátu prsníka s výmenou	5v171↔	Incízia a drenáž na nechtach
5u223.2↔	Revizia implantátu prsníka s odstránením	5v173↔	Steh na nechťovom lôžku
5u224↔	Operačná revizia periprotetickej kapsuly prsníka	5v177↔	Transplantácia nechťového lôžka
5u230.1↔	Rekonštr.mamily a/al.areoly s použ.kožného transplantátu	5v178↔	Implantácia umelého nechta
5u230.2↔	Rekonštr.mamily a/al.areoly s použ.miestnej lalok.plastiky	5v179↔	Plastika nechta
5u921↔	Excízia mamily alebo areoly	5v191	Excízia (operačné odstránenie) sinus pilonidalis
5u922↔	Excízia nadpočetného prsníka alebo mamily	5v192	Plastická rekonštrukcia sinus pilonidalis
5u923↔	Everzia mamily	5v193	Operačné odstránenie sinus pilonidalis, ostatné
5v140.0	Rad.a roz.s.odstr.ch.tk.na k.a podk.bez prim.uz.rany:pery	5v210.0	V.tran.k,darca/kož/:čias.dermeoepidermáln štep:pery
5v141.0	R.a roz.odst.ch.tk.na ko.a podk:b.prim.uz.ra:hist.kont:pera	5v210.4	V.trans.kož,darca/kož/:čias.dermeoepider:štep:ost.č.hlavy
5v141.4	R.a roz.odst.ch.tk.na ko.a podk:b.pr.uz.ra:hist.kon:i.č.hl.	5v210.5	Vof.transpl.kož,darca./kož:čiasoč.dermeoepider:štep:krk
5v141.5	Rad.a roz.s.odst.ch.tk.na ko.a podk:b.pr.uz.ra:hist.kont:krk	5v210.6↔	Vof.tran.k,darca/k:čiasoč.dermeoepider.štep:plece a axila
5v141.6↔	R.a roz.ods.ch.tk.na ko.a podk:b.pr.uz.ra:his.kon:ple.a axi	5v210.7↔	V.tran.k,darca./k/:čias.dermeoepid.štep:ram.a lakeť
5v141.7↔	R.a roz.ods.ch.tk.ko.a podk:b.pr.uz.ra:hist.kont:ram,lakeť	5v210.8↔	V.tran.k,darca/kož/:čiasoč.dermeoepider.štep:predlaktie
5v141.8↔	R.a roz.odst.ch.tk.ko.a podk:b.prim.uz.ra:hi.kon:predlaktie	5v210.9↔	Vof.transpl.kož,darca/kož/:čias.dermeoepide šte:ruk
5v141.9↔	Rad.a roz.odst.chor.tk.ko.a podk:b.prim.uz.ra:hist.kont:ruka	5v210.a	Vof.tran.kož,darca/kož/:čias.dermeoep št:hrud.st a chr
5v141.a	R.a ro.ods.ch.tk.ko.a podk:b.pr.uz.ra:hi.kon:hr.st.a chrbát	5v210.b	Vof.tran.kož,darca/kož:čias.dermeoep št:bruš obl
5v141.b	R.a roz.odst.ch.tk.ko.a podk:b.pr.uz.ra:his.kon:obl.brucha	5v210.c	V.tran.kož,darca/kož:čias.dermeoep št:ing.a obl.gen
5v141.c	R.a ro.odst.ch.tk.ko.a podk:b.pri.uz.ra:his.kon:obl.sl.a gen	5v210.d	V.tran.kož,darcaer/kož:čias.dermeoepid.štep:glut.obl
5v141.d	R.a roz.ods.ch.tk.na ko.a podk:b.pri.uz.ra:his.kon:cieva	5v210.e↔	V.tran.k,darca/k:čias.dermeoepider.št:steh a kol.
5v141.e↔	R.a roz.ods.ch.tk.ko.a podk:b.pr.uz.ra:his.kon:stehno a kol	5v210.f↔	V.tran.k,darcaer/kož:čias.dermeoepider.št:predkol
5v141.f↔	R.a roz.ods.ch.tk.ko.a podk:b.pr.uz.ra:his.kon:predkol	5v210.g↔	V.tran.k,darca/kož/:čias.dermeoepid.štep:noha/chodid
5v141.g↔	R.a roz.ods.ch.tk.na ko.a podk:b.pr.uz.ra:his.kon:chodidlo	5v210.x↔	V.tran.k,darca/kože:čiasoč.dermeoepider.štep:ost.
5v141.x	R.a roz.ods.ch.tk.na ko.a podk:b.prim.uzav.ra:hist.kont:ost.	5v211.0	Vof.tran.kož,darca/kože/:komplet.dermeoepider.štep:pery
5v142.0	Radikál.a roz.s.odstr.chor.t.na k.a podk:s pr.uz.ran.p.	5v211.4	V.tran.k,darca./kože/:komplet.dermeoepid.štep:ost.č.hlavy
5v143.0	Rad.a roz.s.odst.chor.tk.na ko.a podk:pri.uz.ra:hist.kont:pera	5v211.5	V.tran.k,darca/kož/:kompl.dermeoepider.štep:krk
5v143.4	R.a roz.ods.chor.tk.ko.a podk:pri.uz.ra:hist.kont:i.č.hlavy	5v211.6↔	V.tran.k,darca/k/:komplet.dermeoepid.štep:plece a axila
5v143.5	Rad.a roz.s.ods.ch.tk.na ko.a podk:prim.uzav.ra:his.kon:krk	5v211.7↔	V.tran.k,darcaer/k/:kompl.dermeoepider.štep:ram.a lak
5v143.6↔	R.a roz.ods.chor.tk.na ko.a podk:pri.uz.r:his.kon:pl.a axila	5v211.8↔	V.tran.k,darca./kož:komplet.dermeoepid.štep:predlaktie
5v143.7↔	R.a roz.ods.ch.tk.na ko.a podk:pri.uz.r:his.kont:ra.a lakeť	5v211.9↔	V.tran.k,darca/k:kompl.dermeoepidermálny štep:ruka
5v143.8↔	R.a roz.ods.ch.tk.na ko.a podk:pri.uz.ra:hi.kont:predlaktie	5v211.a	V.tran.k,darca./k/:kompl.dermeoepid.štep:hr.st.a chrbát
5v143.9↔	Rad.a roz.odst.chor.tk.na ko.a podk:pri.uz.ra:his.kont:ruka	5v211.b	V.trans.k,darca./kož/:komplet.dermeoepider.štep:bruš.obl.
5v143.a	R.a roz.ods.ch.tk.na ko.a podk:pri.uz.r:hi.kon:hr.st.a chr	5v211.c	Vof.trans.k,darca/k/:kompl.dermeoepid.štep:ing.v,obl.geni
5v143.b	Rad.a roz.odst.ch.tk.na ko.a podk:pri.uz.ra:his.kon:obl.bru	5v211.d	Vof.transplant.kož,darca/kož/:kompl.dermepid štep:glut.obl
5v143.c	R.a roz.ods.ch.tk.na k.a podk:pri.uz.r:hi.kon:obl.sla.a gen	5v211.e↔	V.tran.k,darca/kož/:kompl.dermeoepid.štep:stehno a kol
5v143.d	Rad.a roz.s.ods.ch.tk.na ko.a podk:pri.uz.ra:his.kon:cieva	5v211.f↔	Vof.trans.kož,darca/kož:kompl.dermeoep št:predkol
5v143.e↔	R.a roz.ods.ch.tk.na ko.a podk:pri.uz.r:his.kon:steh.a kole	5v211.g↔	Vof.transpl.kož,darca/kož/:kompl.dermeoepider šte:noh/ cho/
5v143.f↔	R.a roz.ods.ch.tk.na ko.a podk:pri.uz.ra:hist.kont:predkole	5v211.x	Vof.transpl.kož,darca/kož:kompl.dermeoepid štep:ost
5v143.g↔	R.a roz.ods.chor.tk.ko.a podk:prim.uz.ra:hist.kont:chodidlo	5v212.0	Vof.transpl.kož,darca/kož:kompozit./viactkaniv/ štep:pery
5v144.0	Rad.a roz.s.odstr.ch.t.na k.a podk.s TP/transpoz:pery	5v212.4	V.tran.k,darca./kož/:kompozit./viactk./štep:ost.čas.hlavy
5v144.4	Rad.a roz.s.odstr.ch.t.na k.a podk.s TP/transpoz:o.č.hlav.	5v212.5	V.tran.k,darca/kož/:kompozitný/viactkaniv.štep:krk
5v144.5	Rad.a roz.s.odstr.ch.t.na k.a podk.s TP/transpoz:krk	5v212.6↔	V.tran.k,darca/kož/:kompozit/viactkaniv/štep:plece a axila
5v144.6↔	Rad.a roz.s.odstr.ch.t.na k.a podk.s TP/transpoz:pl.a axila	5v212.7↔	V.tran.k,darca/kože/:kompozit./viactkan.štep:ram a lakeť
5v144.7↔	Rad.a roz.s.odstr.ch.t.na k.a podk.s TP/transpo:ram.a lak.	5v212.8↔	Vof.tran.k,darca/kož/:kompoz./viactkan/štep:predlaktie
5v144.8↔	Rad.a roz.s.odstr.ch.t.na k.a pod.s TP/transpo:predlak.	5v212.9↔	V.tran.k,darca/kož/:kompozit./viactkaniv/štep:ruka
5v144.9↔	Rad.a roz.s.odstr.ch.t.na k.a podk.s TP/transpo:ruka	5v212.a	V.tran.k,darca/k/:kompozit/viactkaniv/štep:hr.st.a chrbát
5v144.a	Rad.a roz.s.odstr.ch.t.na k.a podk.s TP/transpo:hrud.st.,chrb	5v212.b	V.tran.k,darca/kož/:kompozit./viactkaniv.štep:bruš.obl.
5v144.b	Rad.a roz.s.odstr.ch.t.na k.a podk.s TP/transpo:br.obl.	5v212.c	V.tran.k,darca/kož/:kompozit/viactkaniv/štep:ing.v,gen.
5v144.c	Rad.a roz.s.odstr.ch.t.na k.a podk.s TP/transpo:ing.v,genit.	5v212.d	V.tran.kož,darca/kož/:kompozit/viactkan.štep:glute.obl.
5v144.d	Rad.a roz.s.odstr.ch.t.na k.a podk.s TP/transpo:glut.obl.	5v212.e↔	V.tran.k,darca/kož/:kompozit./viactkan/štep:steh a koleno
5v144.e↔	Rad.a roz.s.odstr.ch.tk.na k.a podk.s TP/trp:stehno,koleno	5v212.f↔	V.tran.k,darca/kože/:kompozit./viactkaniv/ štep:predkolen
5v144.f↔	Radik.a roz.s.odstr.ch.t.na k.a podk.s TP/trp:predkol.	5v212.g↔	V.tran.k,darca/kož/:kompozit/viactkaniv/ štep:noha/chodid

5v212.x	Vol.transpl.kož.darca/ko/:kompozit/viacktaniv/štep:ost.	5v225.b	V.tran.k,prijem.tran:čas.dermeopi.št-gran.k,vef.pl:bru.obl
5v21x.x	Volná.transplant.kože,od.darcu/kože/:ostatné	5v225.c	V.tran.k,prijem.tran:čas.dermep.št-gran.k,vef.pl:ingv.gen
5v220.0	V.tran.kož,prijemca.transp:čas.dermeopide.štep.ma.pl:pery	5v225.d	V.tran.k,prijemca.tran:čas.dermep.št-gran.k,vef.pl:glut.obl
5v220.4	V.tran.k.,prijemca.tran:čas.dermepid.štep.ma.pl:ost.č.hla	5v225.e↔	V.tran.k,prijemca.tran:čas.dermep.št-gran.k,vef.pl:steh.a.ko
5v220.5	V.tran.kož,prijemca.transp:čas.dermepid.štep.ma.pl:krk	5v225.f↔	V.tran.k,prijemca.tran:čas.dermep.št-gran.k,vef.pl:predkol
5v220.6↔	V.tran.k,prijemca.tran:čias.dermeop.štep.ma.pl:plec.a.axil	5v225.g↔	V.tran.k,prijemca.tran:čas.dermep.št-gran.k,vef.pl:noh/chod
5v220.7↔	V.tran.k,prijemca.tran:čas.dermeopi.štep.ma.pl:ram.a.lakeť	5v225.x↔	V.tran.k,prijem.trans:čas.dermep.št-gran.k,vef.pl:ost
5v220.8↔	V.tran.k.,miest.prij.tran:čas.dermep.štep,mal.pl:predlakt	5v226.0	Vol.trans.kož.prijemca.transpl:komp.dermep.št,vef.pl:per
5v220.9↔	V.tran.k,prijemca.tran:čas.dermepider.štep,mal.pl:ruka	5v226.4	Vol.tran.k,prijem.trans:komp.dermep.št,vef.pl:ost.čas.hla
5v220.a	V.tran.k,prij.transpl:čas.dermeopi.štep,mal.pl:hr.st.a.chr	5v226.5	Vol.trans.kož.prijemca.transpl:komp.dermep.št,vef.pl:krk
5v220.b	V.tran.k.,prijemca.tran:čas.dermepid.štep,mal.pl:bruš.obl.	5v226.6↔	Vol.tran.k,prijemca.trans:komp.dermep.št,vef.pl:ple.a.axi
5v220.c	V.tran.k,prijemca.tran:čas.dermepid.štep,ma.pl:ingv.ob.ge.	5v226.7↔	V.tran.k,prijemca.trans:komp.dermep.št,vef.pl:ram.a.lak
5v220.d	V.tran.kož,prijemca.tran:čas.dermep.štep,ma.pl:glute.obl.	5v226.8↔	V.tran.kož,prijem.tran:komp.dermepid.št,vef.pl:predlak
5v220.e↔	V.tran.k,prijemca.tran:čas.dermep.štep,ma.pl:steh.a.kolen	5v226.9↔	V.trans.kož.prijem.tran:kompl.dermepid.štep,vef.pl:ruka
5v220.f↔	V.tran.kož,prijemca.tran:čas.dermep.štep,ma.pl:predkolen	5v226.a	V.tran.k,prijem.tran:kom.dermepi.štep,vef.pl:hr.ste.a.chrb
5v220.g↔	V.tran.k,prijemca.tran:čas.dermep.štep,ma.pl:noha/chodid	5v226.b	V.trans.k,prijem.tran:komp.dermepid.štep,vef.pl:bruš.obl
5v220.x↔	V.tran.k.,prijemca.tran:čas.dermepid.štep,ma.pl:ost.	5v226.c	V.tran.k,prijem.tran:kom.dermepi.štep,vef.pl:ing.a.obl.gen
5v221.0	V.tran.k,prij.transpl:čas.dermeopi.štep-gran.k,mal.pl:pery	5v226.d	V.tran.k,prijem.tran:komp.dermepid.štep,vef.pl:glu.obl.
5v221.4	V.tran.k,prij.transpl:čas.dermep.štep-gra.k,ma.pl:ost.č.hl	5v226.e↔	V.tran.k,prijem.transp:komp.dermepid.štep,vef.pl:steh.a.kol
5v221.5	V.tran.k,prij.transp:čas.dermep.štep-gran.kož,mal.pl:krk	5v226.f↔	V.tran.k,prijem.tran:komp.dermepid.štep,vef.pl:predkol
5v221.6↔	V.tran.k,prij.transp:čas.dermep.štep-gran.k,ma.pl:plec.axi	5v226.g↔	V.tran.k,prijem.tran:komp.dermepid.štep,vef.pl:noh/chod
5v221.7↔	V.tran.k,prij.transp:čas.dermep.štep-gran.k,mal.pl:ram,lak.	5v226.x↔	V.tran.k,prijem.transpl:kompl.dermepid.štep,vef.pl:plocha.ost
5v221.8↔	V.tran.k,prijem.tran:čas.dermep.štep-gra.k,mal.pl:predlak	5v22a.0	V.tran.k,prijem.tran:náh.k.kult.keratinocyt.,mal.pl:pery
5v221.9↔	V.tran.k,prijem.tran:čas.dermepid.štep-gran.k,mal.pl:ruka	5v22a.4	V.tran.k,prijem.tran:náh.k.kult.keratinoc.,mal.pl:ost.č.hla
5v221.a	V.tran.k,prijemca.tran:čas.dermep.štep-gran.k,ma.pl:hr.st,chr	5v22a.5	V.tran.k,prijem.tran:náhr.k.kult.keratinocytmi,mal.pl:krk
5v221.b	V.tran.k,prijem.tran:čas.dermepid.štep-gran.k,mal.pl:br.ob	5v22a.6↔	V.tran.k,prijem.tran:náh.k.kult.keratinoc,mal.pl:plec.a.axi
5v221.c	V.tran.k,prijemca.tran:čas.dermep.štep-gra.k,ma.pl:ing.gen.	5v22a.7↔	V.tran.k,prijem.tran:náhr.k.kult.keratinoc,mal.pl:ram.a.lak
5v221.d	V.tran.k,prijem.tran:čas.dermep.štep-gra.k,mal.pl:glu.obl	5v22a.8↔	V.tran.k,prijem.tran:náhr.k.kult.keratinoc,mal.pl:predlak
5v221.e↔	V.tran.kož,prijemca.trans:komp.dermep.štep-gra.k,ma.pl:steh,kol	5v22a.9↔	V.tran.k,prijem.tran:náhr.k.kult.keratinocyt.,mal.pl:ruka
5v221.f↔	V.tran.k,prijemca.tran:čas.dermep.štep-gra.k,ma.pl:predkol	5v22a.a	V.tran.k,prijem.tran:náh.k.kult.keratinoc.,mal.pl:hr.st,chr
5v221.g↔	V.tran.k,prijemca.tran:čas.dermepid.štep-gra.k,mal.pl:chod	5v22a.b	V.tran.k,prijem.tran:náh.k.kult.keratinoc,mal.pl:bruš.obl
5v221.x↔	V.tran.k,prijemca.tran:čas.dermepid.štep-gran.k,mal.pl:ost.	5v22a.c	V.tran.k,prijem.tran:náh.k.kult.kerat.mal.pl:ing.a.obl.gen
5v222.0	Vol.transpl.kož,prijemca.trans:komp.dermepi.št,ma.pl:pery	5v22a.d	V.tran.k,prijem.tran:náh.k.kult.keratinoc.,mal.pl:glut.obl
5v222.4	Vol.trans.kož,prijem.tran:kompl.dermep.št,ma.pl:ost.čas.hl	5v22a.e↔	V.tran.k,prijem.tran:náh.k.kult.keratinoc,mal.pl:steh.a.kol
5v222.5	Vol.trans.kož,prijemca.transpl:komp.dermepid.štep,ma.pl:krk	5v22a.f↔	V.tran.k,prijem.tran:náh.k.kult.keratinoc,mal.pl:predkol
5v222.6↔	Vol.trans.kož,prijemca.trans:komp.dermepid.št,ma.pl:ple.a.ax	5v22a.g↔	V.tran.k,prijem.tran:náh.k.kult.keratinoc,mal.pl:noha/chod
5v222.7↔	Vol.trans.kož,prijemca.trans:komp.dermepi.št,ma.pl:ram.a.lak	5v22a.x↔	V.tran.k,prijem.tran:náhr.k.kult.keratinocyt,mal.pl:ost
5v222.8↔	Vol.trans.kož,prijemca.trans:komp.dermepid.št,ma.pl:predlak	5v22b.0	V.tran.k,prijem.tran:náhr.k.kult.keratinocyt,vef.pl:pery
5v222.9↔	V.tran.k,prij.transpl:kompl.dermepid.št,mal.pl:ruka	5v22b.4	V.tran.k,prijem.tran:náh.k.kult.keratinoc,vef.pl:ost.č.hl
5v22a.a	V.tran.k,mie.pri.tran:komp.dermep.št,mal.pl:hud.sten,chr	5v22b.5	V.tran.k,prijem.tran:náhr.k.kult.keratinocyt,vef.pl:krk
5v222.b	Vol.trans.kož,prij.transp:komp.dermepid.št,ma.pl:bruš.obl	5v22b.6↔	V.tran.k,prijem.tran:náhr.k.kult.keratinoc,vef.pl:plec.axi
5v222.c	V.tran.k,prijem.transpl:komp.dermep.št,ma.pl:ing.a.obl.gen	5v22b.7↔	V.tran.k,prijem.tran:náh.k.kult.keratinoc,vef.pl:ram,lak
5v222.d	V.tran.k,prijem.transpl:komp.dermepid.št,ma.pl:glut.obl	5v22b.8↔	V.tran.k,prijem.tran:náh.k.kult.keratinoc,vef.pl:predlak
5v222.e↔	Vol.trans.k.,prij.transpl:komp.dermep.št,ma.pl:steh.no.a.kol	5v22b.9↔	V.tran.k,prijem.tran:náhr.k.kult.keratinocyt,vef.pl:ruka
5v222.f↔	Vol.trans.kož,prijemca.trans:komp.dermep.št,ma.pl:predkol	5v22b.a	V.tran.k,prijem.tran:náh.k.kult.keratinoc,vef.pl:hr.st,chr
5v222.g↔	Vol.trans.kož,prijemca.trans:kom.dermep.št,ma.pl:noh/chod	5v22b.b	V.tran.k,prijem.tran:náh.k.kult.keratinocyt.,vef.pl:br.obl
5v222.x↔	Vol.trans.kož,prijemca.transpl:kompl.dermep.štep,ma.pl:ost	5v22b.c	V.tran.k,prijem.tran:náh.k.kult.keratinoc,vef.pl:ing.genit.
5v224.0	V.tran.k,prijemca.tran:čias.dermepid.štep,vef.pl:pery	5v22b.d	V.tran.k,prijem.tran:náh.k.kult.keratinoc,vef.pl:glut.obl.
5v224.4	V.tran.k.,prijem.tran:čas.dermepid.štep,v.pl:ost.č.hlav	5v22b.e↔	V.tran.k,prijem.tran:náh.k.kult.keratinoc.,vef.pl:steh.a.ko.
5v224.5	Vol.tran.k.,prijemca.tran:čias.dermepid.štep,v.pl:krk	5v22b.f↔	V.tran.k,prijem.tran:náhr.k.kult.keratinoc,vef.pl:predkol
5v224.6↔	V.tran.k,prijemca.tran:čas.dermepi.štep,v.pl:plec.a.axil	5v22b.g↔	V.tran.k,prijem.tran:náhr.k.kult.keratinoc,vef.pl:noha/chod
5v224.7↔	V.tran.k,prijem.tran:čas.dermepi.štep,vef.pl:ram.a.lakeť	5v22b.x↔	V.tran.k,prijem.tran:náhr.k.kult.keratinocyt,vef.pl:ost.
5v224.8↔	V.tran.ko,prijem.tran:čias.dermepid.štep,vef.pl:predlaktie	5v230.0	Lok.lal.plast.kož.a.podk:dilatačn.plast,mal.pl:pery
5v224.9↔	V.tran.k,prijemca.tran:čas.dermep.štep,vef.pl:ruka	5v230.4	Lok.lal.plast.kož.a.podk:dilatačn.plast,mal.pl:ost.cas.hlav
5v224.a	V.tran.k,prijem.tran:čas.dermepid.štep,vef.pl:hr.st.a.chrb	5v230.5	Lok.lal.plast.kož.a.podk:dilatačn.plast,mal.pl:krk
5v224.b	V.tran.k.,mies.pri.tran:čas.dermepid.štep,vef.pl:bruš.obl.	5v230.6↔	Lok.lal.plas.k.a.podk:dilatačn.plast,mal.pl:plec.a.axila
5v224.c	V.tran.k,prijemca.tran:čas.dermep.štep,vef.pl:ingv.a.gen.	5v230.7↔	Lok.lal.plast.kož.a.podk:dilatačn.plast,mal.pl:ram.a.lakeť
5v224.d	V.tran.k,prijemca.tran:čias.dermepid.štep,vef.pl:glut.obl	5v230.8↔	Lok.lal.plast.kož.a.podk:dilatačn.plast,mal.pl:predlaktie
5v224.e↔	V.tran.k,prijemca.tran:čias.dermep.štep,vef.pl:steh.a.kol	5v230.9↔	Lok.lal.plast.kož.a.podk:dilatačn.plast,mal.pl:ruka
5v224.f↔	V.tran.k,prijemca.tran:čias.dermepi.štep,vef.pl:predkolen	5v230.a	Lok.lal.plas.k.a.podk:dilat.plast,mal.pl:hud.st.a.chrbát
5v224.g↔	V.tran.k,prijemca.tran:čias.dermepi.štep,vef.pl:noha-chod	5v230.b	Lok.lal.plast.kož.a.podk:dilatačn.plast,mal.pl:bruš.obl.
5v224.x↔	V.tran.kož,prijemca.tran:čias.dermepider.štep,vef.pl:ost.	5v230.c	Lok.lal.plast.k.a.podk:dilat.plast,mal.pl:ingv.a.obl.genit.
5v225.0	V.tran.k,prijemca.tran:čas.dermep.štep-gran.k,vef.pl:pery	5v230.d	Lok.lal.plast.k.a.podk:dilat.plast,mal.pl:gluteálna.obl.
5v225.4	V.tran.k,prijemca.tran:čas.dermep.štep-gr.k,vef.pl:ost.č.hl	5v230.e↔	Lok.lal.plast.k.a.podk:dilatačn.plast,mal.pl:steh.a.kolen
5v225.5	V.tran.k,prijemca.tran:čas.dermepi.štep-gran.k,vef.pl:krk	5v230.f↔	Lok.lal.plast.kož.a.podk:dilatačn.plast,mal.pl:predkolen
5v225.6↔	V.tran.k,prijemca.tran:čas.dermep.štep-gra.k,vef.pl:plec.axi	5v230.g↔	Lok.lal.plast.kož.a.podk:dilatačn.plast,mal.pl:noha/chodid
5v225.7↔	V.tran.k,prijemca.tran:čas.dermep.štep-gran.k,vef.pl:ram,lak	5v230.x↔	Lok.lal.plast.kož.a.podk:dilatačn.plast,mal.pl:ost.
5v225.8↔	V.tran.k,prijemca.tran:čas.dermep.št-gran.k,vef.pl:predla	5v231.0	Lok.lal.plast.kož.a.podk:plast.rotovan.lal.ma.pl:pery
5v225.9↔	V.tran.k,prijemca.tran:čas.dermep.št-gran.k,vef.pl:ruka	5v231.4	Lok.lal.plast.kož.a.podk:plast.rotovan.lal,mal.pl:os.č.hl
5v225.a	V.tran.k,prijemca.tran:čas.dermep.št-gran.k,vef.pl:hr.st.a.chr	5v231.5	Lok.lal.plast.kož.a.podk:plast.rotovan.lal,mal.pl:krk



5v231.6↔	Lok.lal.plast.kož a pod:plast.rotovan.lal,mal pl:plec a axi	5v235.g↔	Lok.lal.plast.kož a podk:dilat.plast,vef pl:noz/chod/
5v231.7↔	Lok.lal.plast.kož a pod:plast.rotovan.lal,mal pl:ram a lak	5v235.x↔	Lok.lal plast.kož a podk:dilatačná plastika,vefká plocha:ost
5v231.8↔	Lok.lal.plast.kož a podk:plast.rot la,mal.pl:predlak	5v236.0	Lok.lal.plast.kož a podk:plast rotovan.lal,vef pl:per
5v231.9↔	Lok.lal.plast.kož a podk:plast.rotovan.lal,mal.pl:ruka	5v236.4	Lok.lal.plast.kož a podk:plast rotovan.lal,vef pl:ost č hl
5v231.a	Lok.lal.plas.k.a podk:plas.rotov.lal,mal.pl:hrud.st.a chrb	5v236.5	Lok.lal.plast.kož a podk:plast rotovan.lal,vef pl:krk
5v231.b	Lok.lal.plast.kož a podk:plast.rotovan.lal,mal.pl:bruš.obl	5v236.6↔	Lok.lal.plast.kož a podk:plast rotovan.lal,vef pl:ple a axi
5v231.c	Lok.lal.plast.k.a podk:plast.rotovan.lal,mal.pl:ing.obl,gen	5v236.7↔	Lok.lal.plast.kož a podk:plast rotovan.lal,vef pl:ram a lak
5v231.d	Lok.lal.plast.kož a podk:plast.rotovan.lal,mal pl:glut obl	5v236.8↔	Lok.lal.plast.kož a podk:plast rotovan.lal,vef pl:predlakt
5v231.e↔	Lok.lal.plas.k.a podk:plas.rotov.lal,mal.plas:steh a kol	5v236.9↔	Lok.lal.plast.kož a podk:plast rotovan.lal,vef pl:ruka
5v231.f↔	Lok.lal.plast.kož a podk:plast.rotovan.lal,mal plast:predkol	5v236.a	Lok.lal plast k a podk:plast rotovan.lal,vef pl:hr.st a chrb
5v231.g↔	Lok.lal.plast.k a podk:plast.rotovan.lal,mal.plast:noz/chod	5v236.b	Lok.lal.plast.kož a podk:plast rotovan.lal,vef pl:bruš obl
5v231.x↔	Lok.lal plast.kož a podk:plast rotovan.lal,mal pl:ost	5v236.c	Lok.lal plast.k.a podk:plas.rotovan.lal,vef pl:ing a obl gen
5v232.0	Lok.lal plast.kož a podk:transpozic plast,mal pl:per	5v236.d	Lok.lal.plast.kož a podk:plast rotovan.lal,vef pl:glut obl
5v232.4	Lok.lal plast.kož a podk:transpozic plast,mal pl:ost čas hl	5v236.e↔	Lok.lal.plast.kož podk:plast rotovan.lal,vef pl:steh a kol
5v232.5	Lok.lal plast.kož a podk:transpozic plast,mal pl:krk	5v236.f↔	Lok.lal.plast.kož a podk:plast rotovan.lal,vef pl:predkol
5v232.6↔	Lok.lal plast.kož a podk:transpozic plast,mal pl:plec a axi	5v236.g↔	Lok.lal.plast.kož a podk:plast rotovan.lal,vef pl:noz/chod
5v232.7↔	Lok.lal plast.kož a podk:transpozic plast,mal pl:ram a lak	5v236.x↔	Lok.lal.plast.kož a podk:plast rotov.lal,vef pl:ost
5v232.8↔	Lok.lal plast.kož a podk:transpozic plast,mal pl:predlaktie	5v237.0	Lok.lal.plast.kož a podk:transpozic plast,vef pl:pery
5v232.9↔	Lok.lal plast.kož a podk:transpozic plast,mal pl:ruka	5v237.4	Lok.lal.plast.k.a podk:transpoz.plast,vef pl:ost čas hlavy
5v232.a	Lok.lal plast.k.a podk:transpozic plast,mal pl:hr.st a chrb	5v237.5	Lok.lal.plast.kož a podk:transpozic plast,vef plocha:krk
5v232.b	Lok.lal plast.kož a pod:transpozic plast,mal pl:bruš obl	5v237.6↔	Lok.lal.plast.kož a podk:transpozic plast,vef pl:plec a axi
5v232.c	Lok.lal plast.k.a podk:transpozic plast,mal pl:ing a obl gen	5v237.7↔	Lok.lal.plast.kož a podk:transpozic plast,vef pl:ram a lakeť
5v232.d	Lok.lal plast.k a pod:transpozic plast,mal pl:glu obl	5v237.8↔	Lok.lal.plast.kož a podk:transpozic plast,vef pl:predlak
5v232.e↔	Lok.lal plast.kož a pod:transpozic plast,mal pl:steh a kol	5v237.9↔	Lok.lal.plast.kož a podk:transpozic plast,vef pl:ruka
5v232.f↔	Lok.lal plast.kož a pod:transpozic plast,mal pl:predkolen	5v237.a	Lok.lal.plast.k.a podk:transpoz.plast,vef pl:hr.st.a chrbát
5v232.g↔	Lok.lal plast.kož pod:transpozic plast,mal pl:noz/chod	5v237.b	Lok.lal.plast.kož a podk:transpozic plast,vef pl:bruš obl
5v232.x↔	Lok.lal plast.kož a pod:transpozic plast,mal pl:ost	5v237.c	Lok.lal.plast.k.a podk:transpozic plast,vef pl:ing a obl gen
5v233.0	Lok.lal.plast.k.a podk:plast ostrovčekov.lal,mal pl:pery	5v237.d	Lok.lal.plast.kož a podkož:transpozic plast,vef pl:glut obl
5v233.4	Lok.lal.plast.k a podk:plast ostrovčekov.lal,mal.pl:ost.č.hl	5v237.e↔	Lok.lal.plast.k.a podkož:transpozic plast,vef pl:steh a kol
5v233.5	Lok.lal.plast.k.a podk:plast ostrovčekov.lal,mal.pl:krk	5v237.f↔	Lok.lal.plast.kož a podkožia:transpozic plast,vef pl:predkol
5v233.6↔	Lok.lal.plast.k.a podk:plast ostrovčekov.lal,mal.pl:ple,axi	5v237.g↔	Lok.lal plast.k.a podk:transpoz.plas,vef pl:noha/chodidlo/
5v233.7↔	Lok.lal.plast.k.a podk:plast ostrovček.lal,mal.pl:ram.a lak	5v237.x↔	Lok.lal.plast.kož a podk:transpozic plast,vefká pl:ost
5v233.8↔	Lok.lal.plast.k.a podk:plast ostrovček.lal,mal.pl:predlaktie	5v238.0	Lok.lal.plast.kož a podk:plast ostrovček.lal,vef pl:pery
5v233.9↔	Lok.lal.plast.k.a podk:plast ostrovčekovit.lal,mal.pl:ruka	5v238.4	Lok.lal.plas.k.a podk:plas ostrovček.lal,vef pl:ost.č hlavy
5v233.a	Lok.lal.plast.k.a podk:plast ostrovček.lal,mal.pl:hr.st.chrb	5v238.5	Lok.lal.plas.k.a podka:plast ostrovček.lal,vef pl:krk
5v233.b	Lok.lal.plast.k.a podk:plast ostrovčekovit.lal,mal.pl:br.obl	5v238.6↔	Lok.lal.plas.k.a podk:plas ostrovček.lal,vef pl:plece,axila
5v233.c	Lok.lal.plast.k.a podk:plast ostrovček.lal,mal.pl:ingv.,gen	5v238.7↔	Lok.lal.plas.k.a podk:plas ostrovček.lal.,vef pl:ram a lakeť
5v233.d	Lok.lal.plast.k.a podk:plast ostrovček.lal,mal.pl:glut.obl.	5v238.8↔	Lok.lal.plast.k.a podk:plas ostrovček.lal,vef pl:predlaktie
5v233.e↔	Lok.lal.plast.k.a podk:plast ostrovč.lal,mal.pl:steh.a kolen	5v238.9↔	Lok.lal.plast.k.a podk:plast ostrovček.lal,vef pl:ruka
5v233.f↔	Lok.lal.plast.k.a podk:plast ostrovček.lal,mal.pl:predkolen	5v238.a	Lok.lal.plas.k.a podk:plas ostrovček.lal,vef pl:hr.st.a chrb
5v233.g↔	Lok.lal.plast.k.a podk:plast ostrovček.lal,mal.pl:noz/chodid	5v238.b	Lok.lal.plas.k.a podk:plas ostrovček.lal,vef pl:bruš.obl
5v233.x↔	Lok.lal.plast.k.a podk:plast ostrovček.lal,mal.pl:ost	5v238.c	Lok.lal.plas.k.a podk:plas ostrovček.lal,vef pl:ingv.obl.gen
5v234.0	Lok.lal.plast.kož a podk:Z-plast,mal.pl:pery	5v238.d	Lok.lal.plast.k.a podk:plast ostrovček.lal,vef pl:glute.obl
5v234.4	Lok.lal.plast.kož a podk:Z-plast,mal.pl:ostat.časti hlavy	5v238.e↔	Lok.lal.plast.k.a podk:plas ostrovček.lal,vef pl:steh a kole
5v234.5	Lok.lal.plast.kož a podk:Z-plast,malá plocha:krk	5v238.f↔	Lok.lal plast.k a podk:plast ostrovčekov.lal,vef pl:predkole
5v234.6↔	Lok.lal.plast.kož a podk:Z-plast,mal.pl:plece a axila	5v238.g↔	Lok.lal.plas.k.a podk:plas ostrovček.lal,vef pl:noha/chodid
5v234.7↔	Lok.lal.plast.kož a podkožia:Z-plast,mal.pl:ram a lakeť	5v238.x↔	Lok.lal.plast.k.a podk:plast ostrovčekovit.lal,vef pl:ost
5v234.8↔	Lok.lal.plast.kož a podkožia:Z-plast,mal.pl:predlaktie	5v239.0	Lok.lal.plast.kož a podk:Z-plast,vef pl:pery
5v234.9↔	Lok.lal.plast.kož a podkožia:Z-plast,mal.pl:ruka	5v239.4	Lok.lal.plast.kož a podk:Z-plast,vef pl:ost.časti hlavy
5v234.a	Lok.lal.plast.kož a podk:Z-plast,mal.pl:hrud.stena a chrbát	5v239.5	Lok.lal.plast.kož a podk:Z-plast,vefká plocha:krk
5v234.b	Lok.lal.plast.kož a podk:Z-plast,mal.pl:bruš.obl.	5v239.6↔	Lok.lal.plast.kož a podk:Z-plast,vef pl:plece a axil
5v234.c	Lok.lal.plast.kož a podk:Z-plast.,mal.pl:ingu.a obl.genit.	5v239.7↔	Lok.lal.plast.kož a podk:Z-plast,vef pl:ram a lakeť
5v234.d	Lok.lal.plast.kož a podk:Z-plast,mal.pl:glute.obl.	5v239.8↔	Lok.lal.plast.kož a podk:Z-plast,vef pl:predlaktie
5v234.e↔	Lok.lal.plast.kož a podk:Z-plast,mal.pl:stehno a kole	5v239.9↔	Lok.lal.plas.kož a podk:Z-plast,vef pl:ruka
5v234.f↔	Lok.lal.plast.kož a podk:Z-plast,mal.pl:predkole	5v239.a	Lok.lal.plast.kož a podk:Z-plast,vef pl:hrud.stena a chrb
5v234.g↔	Lok.lal.plast.kož a podk:Z-plast,mal.pl:noha/chodid	5v239.b	Lok.lal.plast.kož a podk:Z-plast,vef pl:bruš.obl.
5v234.x↔	Lok.lal.plast.kož a podk:Z-plast,mal.pl:ost	5v239.c	Lok.lal.plast.kož a podk:Z-plast,vef pl:ingu a oblasť genit
5v235.0	Lok.lal.plast.kož a podk:dilatačná plast,vef pl:pery	5v239.d	Lok.lal.plast.kož a podk:Z-plast,vef pl:glute obl.
5v235.4	Lok.lal.plast.k.a podk:dilatač.plast,vef pl:ost.časti hlavy	5v239.e↔	Lok.lal.plast.kož a podk:Z-plast,vef pl:stehno a koleno
5v235.5	Lok.lal.plast.kož a podk:dilatačná plast,vef pl:krk	5v239.f↔	Lok.lal.plast.kož a podk:Z-plast,vef pl:predkolenie
5v235.6↔	Lok.lal.plast.kož a podk:dilat.plast,vef pl:plece a axila	5v239.g↔	Lok.lal.plast.kož a podk:Z-plast,vef pl:noha/chodidl
5v235.7↔	Lok.lal.plast.kož a podk:dilat.plast,vef pl:ram a lak	5v239.x↔	Lok.lal.plast.kož a podk:Z-plast,vefká plocha:ost
5v235.8↔	Lok.lal.plast.kož a podk:dilat.plast,vef pl:predlak	5v23a.0	Lok.lal.plast.kož a podk:W-plast,mal.pl:pery
5v235.9↔	Lok.lal.plast.kož a podk:dilat.plast,vefká plocha:ruka	5v23a.4	Lok.lal.plast.kož a podk:W-plast,mal.pl:ost.časti hlavy
5v235.a	Lok.lal.plast.kož a podk:dilat.plast,vef pl:hrud.ste a chrb	5v23a.5	Lok.lal.plast.kož a podk:W-plast,mal.pl:krk
5v235.b	Lok.lal.plast.kož a podk:dilat.plast,vef pl:bruš.obl	5v23a.6↔	Lok.lal.plast.kož a podk:W-plast,mal.pl:plece a axil
5v235.c	Lok.lal.plast.kož a podk:dil plast,vef pl:ing a obl.gen	5v23a.7↔	Lok.lal.plast.kož a podk:W-plast,mal.pl:ramen a lakeť
5v235.d	Lok.lal plast.kož a podk:dil plast,vef plo:glute obl	5v23a.8↔	Lok.lal.plast.kož a podk:W-plast,mal.pl:predlaktie
5v235.e↔	Lok.lal plast.kož a podk:dil plast,vef pl:steh a kol	5v23a.9↔	Lok.lal.plast.kož a podk:W-plastika,malá plocha:ruka
5v235.f↔	Lok.lal plast.kož a podk:dil plast,vef pl:predkole	5v23a.a	Lok.lal.plast.kož a podk:W-plast,mal.pl:hrud.st.a chrbát

5v23a.b	Lok.lal.plast.kož a podk:W-plast,mal.pl:bruš.obl.	5v251.5	Lal.plast.kož a podk,prij:stopkat.miestn.lalok:krk
5v23a.c	Lok.lal.plast.kož a podk:W-plast,mal.pl:ingu.a obl.genit	5v251.6↔	Lal.plas.k.a podk,prij:stopka.miest.lalok:plece a axila
5v23a.d	Lok.lal.plast.kož a podk:W-plast,mal.pl:glute.obl.	5v251.7↔	Lal.plast.k.a podk,prij:stopkat.miest.lalok:ram.a lakeť
5v23a.e↔	Lok.lal.plast.kož a podk:W-plast,mal.pl:stehno a koleno	5v251.8↔	Lal.plast.k.a podk,prij:stopk.miest.lalok:predlaktie
5v23a.f↔	Lok.lal.plast.kož a podk:W-plast,mal.pl:predkolenie	5v251.9↔	Lal.plast.kož a podk,prij:stopkat.miestn.lalok:ruka
5v23a.g↔	Lok.lal.plast.kož a podk:W-plast,mal.pl:noha/chodid	5v251.a	Lal.plast.k.a podk,prij:stopkat.miestn.lal:hr.st.a chrb
5v23a.x↔	Lok.lal.plast.kož a podk:W-plast,mal.pl:ost	5v251.b	Lal.plast.k.a podk,prij:stopkat.miestn.lalok:bruš.obl.
5v23b.0	Lok.lal.plast.kož a podk:W-plast,vef.pl:pery	5v251.c	Lal.plast.k.a podk,prij:stopkat.lal:ingv.a genit.
5v23b.4	Lok.lal.plast.kož a podk:W-plast,vef.pl:ost časti hlavy	5v251.d	Lal.plast.k.a podk,prij:stopkat.miest.lalok:glute.obl.
5v23b.5	Lok.lal.plast.kož a podk:W-plast,vefká plocha:krk	5v251.e↔	Lal.plast.k.a podk,prij:stopk.miest.lalok:steh.a koleno
5v23b.6↔	Lok.lal.plast.kož a podk:W-plast,vef.pl:plece a axila	5v251.f↔	Lal.plast.k.a podk,prij:stopk.vzdialen.lal:plece a axila
5v23b.7↔	Lok.lal.plast.kož a podk:W-plast,vef.pl:ram a lakeť	5v251.g↔	Lal.plas.ka podk,prij:stopkat.miestn.lalok:noha/chodid
5v23b.8↔	Lok.lal.plast.kož a podk:W-plast,vef.pl:predlaktie	5v251.x↔	Lal.plast.kož a podk,prijemca:stopkat.miestn.lalok:ost.
5v23b.9↔	Lok.lal.plast.kož a podk:W-plast,vef.pl:ruka	5v252.0	Lal.plast.kož a podk,prij:stopkat.vzdialen.lalok:pery
5v23b.a	Lok.lal.plast.kož a podk:W-plast,vef.pl:hруд.st.a chrbát	5v252.4	Lal.plast.k.a podk,prij:stopk.vzdial.lalok:ost.č.hlavy
5v23b.b	Lok.lal.plast.kož a podk:W-plast,vef.pl:bruš.obl.	5v252.5	Lal.plast.kož a podk,prij:stopkat.vzdialen.lalok:krk
5v23b.c	Lok.lal.plast.kož a podk:W-plast,vef.pl:ingu.a obl.genit.	5v252.6↔	Lal.plas.k.a podk,prij:stopk.vzdialen.lal:plece a axila
5v23b.d	Lok.lal.plast.kož a podk:W-plast,vef.pl:glute.obl.	5v252.7↔	Lal.plas.k.a podk,prij:stopk.vzdialen.lalok:ram a lakeť
5v23b.e↔	Lok.lal.plast.kož a podk:W-plast,vef.pl:stehno a koleno	5v252.8↔	Lal.plast.k.a podk,prij:stopk.vzdialen.lalok:predlaktie
5v23b.f↔	Lok.lal.plast.kož a podk:W-plast,vef.pl:predkolenie	5v252.9↔	Lal.plast.kož a podk,prij:stopkat.vzdialen.lalok:ruka
5v23b.g↔	Lok.lal.plast.kož a podk:W-plast,vef.pl:noha/chodid	5v252.a	Lal.plas.k.a podk,prij:stopk.vzdial.lal:hруд.st.a chrbát
5v23b.x↔	Lok.lal.plast.kož a podk:W-plast,vef.pl:ost	5v252.b	Lal.plas.k.a podk,prij:stopkat.vzdialen.lalok:bruš.obl.
5v23x.x↔	Lokál.lalok.plastika kože a podkožia:ostatné	5v252.c	Lal.plas.k.a podk,prij:stopk.vzdialen.lal:ingv.a obl.gen.
5v240.0	Lal.plast.k a podk,darca:v.lal.s mikrovaskul.anastom:pery	5v252.d	Lal.plast.k.a podk,prij:stopk.vzdial.lalok:glute.obl.
5v240.4	Lal.plas.k.a podk,darca:v.lal.s mikrova.anast:ost.č.hlav	5v252.e↔	Lal.plas.k.a podk,prij:stopk.vzdial.lalok:steh.a koleno
5v240.5	Lal.plast.k.a podk,darca:v.lal.s mikrovask.anastomóza:krk	5v252.f↔	Lal.plast.k.a podk,prij:stopk.vzdial.lalok:predkolenie
5v240.6↔	Lal.plas.k.a podk,darca:v.lal.s mikrovask.anast.plec a axi	5v252.g↔	Lal.plas.k.a podk,pri:stopkat.vzdial.lalok:noha/chodid
5v240.7↔	Lal.plas.k.a podk,darca:v.lal.s mikrovask.anast:ram a lak	5v252.x↔	Lal.plast.kož a podk,prijemca:stopkat.vzdial.lalok:ost.
5v240.8↔	Lal.plas.k.a podk,darca:v.lal.s mikrova.anast:predlaktie	5v260.0	Kombin.plast.zákroky na kož.a podk:kombin.lal.plast:pery
5v240.9↔	Lal.plast.k.a podk,darca:v.lal.s mikrovask.anastomóz:ruka	5v260.4	Kombin.plast.zákr.na k.a podk:kombin.lal.plast:ost.č.hlavy
5v240.a	Lal.plas.k.a podk,darca:v.lal.s mikrova.anast:hr.st.a chr	5v260.5	Kombin.plast.zákroky na kož.a podk:kombin.lalok:plast:krk
5v240.b	Lal.plas.k.a podk,darca:v.lal.s mikrovask.anasto:bruš.obl.	5v260.6↔	Komb.plast.zákr.na kož.a podk:kombin.lal.plast:plece a axila
5v240.c	Lal.plas.k.a podk,darca:v.lal.s mikrovask.anast:ingv.a gen	5v260.7↔	Komb.plast.zákroky na k.a podk:kombin.lal.plast:ram a lakeť
5v240.d	Lal.plas.k.a podk,darca:v.lal.s mikrovask.anastom:glute.obl.	5v260.8↔	Kombin.plas.zákroky na k.a podk:kombin.lal.plast:predlaktie
5v240.e↔	Lal.plast.k a podk.,darca:v.lal.s mikrova.anast:steh.a kol	5v260.9↔	Kombin.plast.zákroky na kož.a podk:kombin.lal.plast:ruka
5v240.f↔	Lal.plast.k.a podk,darca:v.lal.s mikrovask.anast:predkol	5v260.a	Kombin.plas.zákr.na k.a podk:kombin.lal.plas:hr.st.a chrbát
5v240.g↔	Lal.plas.k.a podk.,darca:v.lal.s mikrovask.anast:noh/chod	5v260.b	Kombin.plas.zákr.na k.a podk:kombin.lal.plast:bruš.obl.
5v240.x	Lal.plast.k.a podk,mies.odb.v.lal.s mikrovask.anastomoz:ost.	5v260.c	Komb.plas.zákr.na k.a podk:kombin.lal.plas:ingv.a obl.genit.
5v241.0	Lal.plast.kož a podk,darca:stopkat.miest.lalok:pery	5v260.d	Kombin.plast.zákr.na kož.a podk:kombin.lal.plast:glute.obl.
5v241.4	Lal.plas.k.a podkožia,darca:stopka.miest.lal:ost.č.hlavy	5v260.e↔	Kombin.plast.zákr.na k.a podk:kombin.lal.plast:steh.a koleno
5v241.5	Lal.plast.kož a podk,darca:stopkat.miestn.lalok:krk	5v260.f↔	Kombin.plast.zákr.na kož.a podk:kombin.lal.plast:predkole
5v241.6↔	Lal.plast.k.a podk,darca:stopka.miest.lalok:plece a axila	5v260.g↔	Kombin.plast.zákr.na k.a podk:kombin.lal.plast:noha/chodid
5v241.7↔	Lal.plast.k.a podk,darca:stopkat.miestn.lalok:ram a lakeť	5v260.x↔	Kombin.plast.zákroky na kož.a podk:kombin.lal.plast:ost.
5v241.8↔	Lal.plast.k.a podk,darca:stopkat.miestn.lalok:predlaktie	5v261.0	Komb.plast.zákr.k.a podk:kombin.lal.plastik a v.k.trans:pery
5v241.9↔	Lal.plast.kož a podk,darca:stopkat.miestn.lalok:ruka	5v261.4	Komb.plas.zákr.k.a podk:komb.lal.plas.a v.k.trans:ost.č.hla
5v241.a	Lal.plas.k.a podk,darca:stopkat.miest.lal:hрудn.st.a chrb	5v261.5	Komb.plas.zákr.k.a podk:komb.lal.plas.a vol.k.transpl:krk
5v241.b	Lal.plast.kož a podk,darca:stopkat.miestn.lalok:bruš.obl.	5v261.6↔	Komb.plas.zákr.k.a podk:komb.lal.plas.a v.k.trans:plece,axil
5v241.c	Lal.plas.k.a podk,darca:stopkat.miest.lal:ingv.a obl.gen.	5v261.7↔	Komb.plas.zákr.k.a podk:komb.lal.plas.a v.k.trans:ram,lakeť
5v241.d	Lal.plast.k.a podk,darca:stopkat.miestn.lalok:glute.obl.	5v261.8↔	Komb.plas.zákr.k.a podk:komb.lal.plas.a v.k.trans:predlaktie
5v241.e↔	Lal.plast.k.a podk,darca:stopk.miest.lalok:steh.a koleno	5v261.9↔	Komb.plas.zákr.k.a podk:komb.lal.plas.a vol.k.transpl:ruka
5v241.f↔	Lal.plast.k.a podk,darca:stopkat.miest.lalok:predkolenie	5v261.a	Komb.plas.zákr.k.a podk:komb.lal.plas.a v.k.trans:hr.st,chr
5v241.g↔	Lal.plast.k.a podk,darca:stopkat.miest.lalok:noha/chodid	5v261.b	Kombi.plas.zákr.k.a podk:komb.lal.plas.a v.k.trans:bruš.obl.
5v241.x	Lal.plast.kož a podk,darca:stopkat.miestn.lalok:ost.	5v261.c	Komb.plas.zákr.k.a podk:komb.lal.plast a v.k.trans:ingv.gen.
5v242.0	Lal.plast.kož a podk,darca:stopkat.vzdialen.lalok:pery	5v261.d	Komb.plast.zákr.k.a podk:komb.lal.plast a v.k.trans:glu.obl.
5v242.4	Lal.plas.k.a podk,darca:stopkat.vzdial.lalok:ost.č.hlavy	5v261.e↔	Komb.plast.zákr.k.a podk:komb.lal.plas.a v.k.trans:steh.a kol
5v242.5	Lal.plast.kož a podk,darca:stopkat.vzdialen.lalok:krk	5v261.f↔	Komb.plast.zákr.k.a podk:kombin.lal.plas.a v.k.trans:predkol
5v242.6↔	Lal.plast.k.a podk,darca:stopkat.vzdial.lalok:plece a axi	5v261.g↔	Komb.plast.zákr.k.a podk:komb.lal.plas.a v.k.trans:noh/chod
5v242.7↔	Lal.plast.k a podk,darca:stopkat.vzdial.lalok:ram a lakeť	5v261.x↔	Komb.plast.zákr.k.a podk:komb.lal.plas.a v.k.transpl:ost.
5v242.8↔	Lal.plast.ko a podk,darca:stopkat.vzdial.lalok:predlaktie	5v262.0	Komb.plast.zákr.k.a podk:stopk.miest.lalok so vzdia.lal:pery
5v242.9↔	Lal.plast.kož a podk.,miest.odb:stopkat.vzdialen.lalok:ruka	5v262.4	Komb.plas.zákr.k.a podk:stop.mies.lalok s vzdia.lal:ost.č.hl
5v242.a	Lal.plast.k.a podk,darca:stopk.vzdial.lalok:hr.st.chrbát	5v262.5	Komb.plast.zákr.k.a podk:stopk.miest.lalok so vzdial.lal:krk
5v242.b	Lal.plas.k.a podk,darca:stop.vzdial.lalok:bruš.obl.	5v262.6↔	Komb.plas.zákr.k.a podk:stop.mies.lal.so vzdia.lal:plece,axi
5v242.c	Lal.plas.k.a podk,darca:stopkat.vzdial.lal:ingv.a obl.gen	5v262.7↔	Komb.plas.zákr.k.a podk:stop.mies.lal.so vzdia.lal:ram a lak
5v242.d	Lal.plast.k.a podk,darca:stopkat.vzdial.lalok:glute.obl.	5v262.8↔	Komb.plast.zákr.k.a podk:stop.mies.lal.so vzdia.lal:predlakt.
5v242.e↔	Lal.plas.k.a podk,darca:stopkat.vzdial.lalok:steh.a kolen	5v262.9↔	Komb.plas.zákr.k.a podk:stopk.mies.lal.so vzdia.lalok:ruka
5v242.f↔	Lal.plast.k.a podk,darca:stopk.vzdial.lalok:predkolenie	5v262.a	Komb.plas.zákr.k.a podk:stop.mies.lal.so vzdia.lal:hr.st,chr
5v242.g↔	Lal.plast.k.a podk,darca:stopk.vzdial.lalok:noha/chodid	5v262.b	Komb.plas.zákr.k.a podk:stop.mies.lal.so vzdia.lal:bruš.obl.
5v242.x	Lal.plast.kož a podk,darca:stopkat.vzdialen.lalok:ostat	5v262.c	Komb.plas.zákr.k.a podk:stop.mies.lal.so vzdia.lal:ingv.gen.
5v251.0	Lal.plast.kož a podk,prij:stopkat.miestn.lalok:pery	5v262.d	Komb.plas.zákr.k.a podk:stopk.mies.lal.so vzdia.lal:glut.obl.
5v251.4	Lal.plas.k.a podk,prij:stopkat.miest.lalok:ost.č.hlavy	5v262.e↔	Komb.plas.zákr.k.a podk:stop.mies.lal.so vzd.lal:steh.a kole

5v262.f↔	Komb.plas.zákr.k.a podk:stop.mies.lal.so vzd.lal:predkolenie	5v274.8↔	Rev.stopkat.miest.laloka kož.plast:predlaktie
5v262.g↔	Komb.plast.zákr.k.a podk:stop.mies.lal.so vzd.lal:roh/chod	5v274.9↔	Rev.stopkat.miest.laloka kož.plast:ruka
5v262.x↔	Komb.plast.zákr.k.a podk:stop.mies.lal.so vzd.lal:ost.	5v274.a	Rev.stopkat.miest.lal.kož.plast:hруд.st.a chrábát
5v263.0	Komb.plas.zákr.k.a podk:stop.mies.lal.vzd.lal.a v.k.tra:péry	5v274.b	Rev.stopkat.miest.laloka kož.plast:bruš.obl.
5v263.4	Kom.pla.zákr.k.a podk:stop.mies.la.vzd.la.a v.k.tra:ost.č.hl	5v274.c	Rev.stopkat.miest.laloka kož.plast:ingv.a obl.genit.
5v263.5	Komb.pla.zákr.k.a podk:stop.mies.lal.vzd.lal.a v.k.trans:krk	5v274.d	Rev.stopkat.miest.laloka kož.plast:gluteál.obl.
5v263.6↔	Kom.pla.zákr.k.a podk:stop.mie.lal.vzd.lal.a v.k.trans:ple,axi	5v274.e↔	Rev.stopkat.miest.laloka kož.plast:stehno a koleno
5v263.7↔	Kom.pla.zákr.k.a podk:stop.mies.lal.vzd.lal.a v.k.tra:ram,lak	5v274.f↔	Rev.stopkat.miest.laloka kož.plast:predkolenie
5v263.8↔	Kom.pla.zákr.k.a podk:stop.mie.lal.vzd.lal.a v.k.trans:predlak	5v274.g↔	Rev.stopkat.miest.laloka kož.plast:noha/chodid
5v263.9↔	Kom.pla.zákr.k.a podk:stop.mies.lal.vzd.lal.a vol.k.tra:ruka	5v274.x↔	Revizia stopkatého miest.laloka kož.plast:ost.
5v263.a	Kom.pla.zákr.k.a podk:stop.mies.la.vzd.la.a v.k.tra:hr.st.chrb	5v275.0	Rev.stopkat.vzdial.lal.k.plast:péry
5v263.b	Kom.pl.zákr.k.a pdk:stop.mies.lal.vzd.lal.a v.k.trans:br.obl.	5v275.4	Rev.stopkat.vzdial.lal.k.plast:ost.č.hlavý
5v263.c	Kom.pla.zákr.k.a podk:stop.mie.lal.vzd.lal.a v.k.tra:ingv.gen	5v275.5	Rev.stopkat.vzdial.lal.kož.plast:krk
5v263.d	Kom.pla.zákr.k.a podk:stop.mie.lal.vzd.la.a v.k.tra:glut.obl.	5v275.6↔	Rev.stopkat.vzdial.lal.k.plast:plece a axila
5v263.e↔	Kom.pla.zákr.k.a podk:stop.mie.lal.vzd.la.a v.k.trans:steh,ko	5v275.7↔	Rev.stopkat.vzdial.lal.k.plast:ramen.a lakeť
5v263.f↔	Kom.plas.zákr.k.a podk:stop.mie.lal.vzd.la.a v.k.trans:predkol	5v275.8↔	Rev.stopkat.vzdial.lal.k.plast:predlaktie
5v263.g↔	Kom.pla.zákr.k.a podk:stop.mies.la.vzd.la.a v.k.trans:roh/chod	5v275.9↔	Rev.stopkat.vzdial.lal.kož.plast:ruka
5v263.x↔	Kom.plas.zákr.k.a podk:stop.mies.lal.vzd.lal.a v.k.trans:ost.	5v275.a	Rev.stopkat.vzdial.lal.k.plast:hруд.st.a chrábát
5v26x.x↔	Kombinov.plastic.zákroky na koži a podkoží:ost.	5v275.b	Rev.stopkat.vzdial.lal.k.plast:bruš.obl.
5v270.0	Korekcia jazvy po kož.plastike:péry	5v275.c	Rev.stopkat.vzdial.lal.k.plast:ingv.a obl.genit.
5v270.4	Korekcia jazvy po kož.plastike:ost.časti hlavy	5v275.d	Rev.stopkat.vzdial.lal.k.plast:glutea.obl.
5v270.5	Korekcia jazvy po kož.plastike:krk	5v275.e↔	Rev.stopkat.vzdial.lal.k.plast:stehn.a koleno
5v270.6↔	Korekcia jazvy po kož.plastike:plece a axila	5v275.f↔	Rev.stopkat.vzdial.lal.k.plast:predkolenie
5v270.7↔	Korekcia jazvy po kož.plastike:ram.a lakeť	5v275.g↔	Rev.stopkat.vzdial.lal.k.plast:noha/chodid
5v270.8↔	Korekcia jazvy po kož.plastike:predlaktie	5v275.x↔	Revizia stopkat.vzdial.lal.kož.plastiky:ost
5v270.9↔	Korekcia jazvy po kož.plastike:ruka	5v276.0	Rev.vol.lal.s mikrovaskul.anastomóz.k.plast:péry
5v270.a	Korekcia jazvy po kož.plastike:jazvy:hруд.st.a chrábát	5v276.4	Rev.vol.lal.s mikrovaskul.anastom.k.plast:ost.č.hlavý
5v270.b	Korekcia jazvy po kož.plastike:bruš.obl.	5v276.5	Rev.vol.lal.s mikrovaskul.anastom.k.plast:krk
5v270.c	Korekcia jazvy po kož.plastike:ingui.obl.genit.	5v276.6↔	Rev.vol.lal.s mikrovaskul.anastom.k.plast:plece a axil
5v270.d	Korekcia jazvy po kož.plastike:glutea.obl.	5v276.7↔	Rev.vol.lal.s mikrovaskul.anastom.k.plast:ram.a lakeť
5v270.e↔	Korekcia jazvy po kož.plastike:steh.a kolen	5v276.8↔	Rev.vol.lal.s mikrovaskul.anastom.k.plast:predlakt
5v270.f↔	Korekcia jazvy po kož.plastike:predkolenie	5v276.9↔	Rev.vol.lal.s mikrovaskul.anastom.kož.plast:ruka
5v270.g↔	Korekcia jazvy po kož.plastike:noha/chodid	5v276.a	Rev.vol.lal.s mikrovaskul.anastom.k.plast:hруд.st.a chrábát
5v270.x	Korekcia jazvy po kož.plastike:ostatné	5v276.b	Rev.vol.lal.s mikrovaskul.anastom.kož.plast:bruš.obl.
5v271	Korekcia hypertrofickej jazvy dermabráziou	5v276.c	Rev.vol.lal.s mikrovaskul.anastom.k.plast:ingv.a obl.genit
5v272.0	Revizia vol.kož.transplantátu kož.plast.:péry	5v276.d	Rev.vol.lal.s mikrovaskul.anastom.k.plast:glut.obl.
5v272.4	Revizia vol.kož.transplantátu kož.plast.:ost.č.hlavý	5v276.e↔	Reviz.vol.lal.s mikrovaskul.anastom.k.plast:stehn.a koleno
5v272.5	Revizia vol.kož.transplantátu kož.plastiky:krk	5v276.f↔	Rev.v.lalok.s mikrovaskul.anastom.k.plast:predkolenie
5v272.6↔	Revizia vol.kož.transplantátu kož.plast.:plece a axila	5v276.g↔	Rev.vol.lal.s mikrovaskul.anastomóz.k.plast:noha/chod
5v272.7↔	Revizia vol.kož.transplantátu kož.plast:ram.a lakeť	5v276.x↔	Revizia vol.lal.s mikrovaskul.anastomóz.kož.plast:ost
5v272.8↔	Revizia vol.kož.transplantátu kož.plast:predlaktie	5v27x.x	Revizia kožnej plastiky:ostatné
5v272.9↔	Revizia vol.kož.transplantátu kož.plast:ruka	5v281	Plastická rekonštrukcia hornej pery
5v272.a	Revizia vol.kož.transpl.kož.plast:hруд.st.a chrábát	5v282	Plastická rekonštrukcia dolnej pery
5v272.b	Revizia vol.kož.transplantátu kož.plast:bruš.obl.	5v283	Plastická rekonštrukcia ústneho kútika
5v272.c	Revizia vol.kož.transplantátu kož.plast:ingv.a obl.genit.	5v290.0	Implantácia kožného expanderu:péry
5v272.d	Revizia vol.kož.transpl.kož.plast:gluteál.obl.	5v290.5	Implantácia kožného expanderu:krk
5v272.e↔	Revizia vol.kož.transplantátu kož.plast:stehno a koleno	5v290.6↔	Implantácia kožného expanderu:plece a axila
5v272.f↔	Revizia vol.kož.transplantátu kož.plast.:predkolenie	5v290.7↔	Implantácia kožného expanderu:rameno a lakeť
5v272.g↔	Revizia vol.kož.transplantátu kož.plast.:noha/chodid	5v290.8↔	Implantácia kožného expanderu:predlaktie
5v272.x↔	Revizia vol.ého kož.transplantátu kož.plast:ost.	5v290.9↔	Implantácia kožného expanderu:ruka
5v273.0	Revizia lokálnej lalokovej plastiky kože:péry	5v290.a	Impl.kožného expanderu:hруд.st.a chrábát
5v273.4	Revizia lokál.lalok.plastiky kože:ost.č.hlavý	5v290.b	Implantácia kožného expanderu:bruš.obl.
5v273.5	Revizia lokál.lalok.plastiky kože:krk	5v290.c	Implantácia kožného expanderu:ingv.a obl.gen
5v273.6↔	Revizia lokál.lalok.plastiky kože:plece a axila	5v290.d	Implantácia kožného expanderu:glute.obl.
5v273.7↔	Revizia lokál.lalok.plastiky kože:ram.a lakeť	5v290.e↔	Implantácia kožného expanderu:stehno a koleno
5v273.8↔	Revizia lokál.lalok.plastiky kože:predlaktie	5v290.f↔	Implantácia kožného expanderu:predkolen
5v273.9↔	Revizia lokál.lalok.plastiky kože:ruka	5v290.g↔	Implantácia kožného expanderu:noha/chodid
5v273.a	Rev.lokál.lalok.plastiky kože:hруд.st.a chrábát	5v290.x↔	Implantácia kožného expanderu:ost.
5v273.b	Revizia lokál.lalok.plastiky kože:bruš.obl.	5v292.0	Prerušenie stopky laloka kože a podkožia:péry
5v273.c	Revizia lokál.lalok.plastiky kože:ingv.a obl.genit.	5v292.4	Prerušenie stopky laloka kože a podkožia:ost.č.hlavý
5v273.d	Revizia lokál.lalok.plastiky kože:glute.obl.	5v292.5	Prerušenie stopky laloka kože a podkožia:krk
5v273.e↔	Revizia lokál.lalok.plastiky kože:stehno a koleno	5v292.6↔	Prerušenie stopky lal.kože a podkožia:plece a axila
5v273.f↔	Revizia lokál.lalokovej plastiky kože:predkolenie	5v292.7↔	Prerušenie stopky lal.kože a podkožia:rameno a lakeť
5v273.g↔	Revizia lokál.lalok.plastiky kože:noha/chodid/	5v292.8↔	Prerušenie stopky laloka kože a podkožia:predlaktie
5v273.x↔	Revizia lokálnej lalokovej plastiky kože:ost.	5v292.9↔	Prerušenie stopky laloka kože a podkožia:ruka
5v274.0	Rev.stopkat.miest.laloka kož.plast:péry	5v292.a	Prerušenie stopky laloka kože a podkožia:hруд.st.a chrb
5v274.4	Rev.stopkat.miest.laloka kož.plast:ost.č.hlavý	5v292.b	Prerušenie stopky laloka kože a podkožia:bruš.obl.
5v274.5	Rev.stopkat.miest.laloka kož.plast:krk	5v292.c	Prerušenie stopky laloka kože a podkožia:ingv.a obl.geni
5v274.6↔	Rev.stopkat.miest.laloka kož.plast:plece a axila	5v292.d	Prerušenie stopky laloka kože a podkožia:glute.obl.
5v274.7↔	Rev.stopkat.miest.lal.kož.plast:rameno a lakeť	5v292.e↔	Prerušenie stopky laloka kože a podkožia:steh a koleno

5v292.f↔	Prerušenie stopky laloka kože a podkožia:predkolenie	5v426.x	Dermabrázia veľkej plochy kožnej vrstvy:ostat.
5v292.g↔	Prerušenie stopky laloka kože a podkožia:noha/chodid	5v427.0	Zbrúsenie veľkej pl.povrch.kož.vrstvy:pery
5v292.x↔	Prerušenie stopky laloka kože a podkožia:ost	5v427.4	Zbrúsenie veľkej pl.povrch.kož.vrstvy:ost.č.hlavy
5v297.0↔	Impl./vým.podtlak.syst.hojenia rán [NPWT]:DK a HK	5v427.5	Zbrúsenie veľkej pl.povrch.kož.vrstvy:krk
5v297.1	Impl./vým.podtl.syst.hoj.rán [NPWT]:pohrud.dut.mediast.stern.	5v427.6↔	Zbrúsenie veľkej pl.povrch.kož.vrstvy:plece a axila
5v297.2	Impl./vým.podtl.syst.hoj.rán [NPWT]:brušná dutina	5v427.7↔	Zbrúsenie veľkej pl.povrch.kož.vrstvy:ram.,lakeť
5v297.3	Impl./vým.podtl.syst.hoj.rán [NPWT]:konečník a perineum	5v427.8↔	Zbrúsenie veľkej pl.povrch.kož.vrstvy:predlak
5v297.x	Impl. alebo výmena podtlak.syst.hojenia rán [NPWT]:ost.	5v427.9↔	Zbrúsenie veľkej pl.povrch.kož.vrstvy:ruka
5v400.0	Redukč.tkan.plastika na k.a podkož:pery	5v427.a	Zbrúsenie veľkej pl.povrch.kož.vrstvy:hr/hrb
5v400.4	Redukč.tkan.plast.na k.a podkož:ost.č.hlavy	5v427.b	Zbrúsenie veľkej pl.povrch.kož.vrstvy:brucho
5v400.5	Redukč.tkaniv.plastika na k.a podkož:krk	5v427.c	Zbrúsenie veľkej pl.povrch.kož.vrstvy:ingv.,genitál
5v400.6↔	Redukč.tkan.plast.na k.a podkož:plece a axila	5v427.d	Zbrúsenie veľkej pl.povrch.kož.vrstvy:glutea
5v400.7↔	Redukč.tkan.plast.na k.a podkož:ram.a lakeť	5v427.e↔	Zbrúsenie veľkej pl.povrch.kož.vrstvy:stehno,kol
5v400.8↔	Redukč.tkan.plast.na k.a podkož:predlaktie	5v427.f↔	Zbrúsenie veľkej pl.povrch.kož.vrstvy:predkol
5v400.9↔	Redukč.tkan.plast.na k.a podkož:ruka	5v427.g↔	Zbrúsenie veľkej pl.povrch.kož.vrstvy:noha(chodidlo)
5v400.a	Redukč.tkan.plast.na k.a podkož:hруд.st.a chrbát	5v427.x	Zbrúsenie veľkej pl.povrch.kož.vrstvy:ostatné
5v400.b	Redukč.tkan.plast.na k.a podkož:bruš.obl	5v428.0	Exkochleácia veľkej plochy povr.kož.vrst:pery
5v400.c	Redukč.tkan.plast.na k.a podkož:ingv.a genit	5v428.4	Exkochle.veľkej plochy povr.kož.vrst:ost.časť.hlavy
5v400.d	Redukč.tkan.plast.na k.a podkož:glutea	5v428.5	Exkochleácia veľkej plochy povr.kož.vrst:krk
5v400.e↔	Redukč.tkan.plast.na k.a podkož:stehno a kol	5v428.6↔	Exkochle.veľkej plochy povr.kož.vrst:plece a axila
5v400.f↔	Redukč.tkan.plast.na k.a podkož:predkol	5v428.7↔	Exkochle.veľkej plochy povr.kož.vrst:rameno a lakeť
5v400.g↔	Redukč.tkan.plast.na k.a podkož:noha/chod./	5v428.8↔	Exkochleácia veľkej plochy povr.kož.vrst:predlaktie
5v400.x	Redukč.tkaniv.plastika na koži a podkoži:ostat.	5v428.9↔	Exkochleácia veľkej plochy povr.kož.vrst:ruka
5v401.0	Liposukcia:pery	5v428.a	Exkochleácia veľkej plochy povr.kož.vrst:hруд.st.a chrb.
5v401.4	Liposukcia:ostatné časti hlavy	5v428.b	Exkochleácia veľkej plochy povr.kož.vrst:brušná obl.
5v401.5	Liposukcia:krk	5v428.c	Exkochleácia veľkej plochy povr.kož.vrst:ingv.,genitál.
5v401.6↔	Liposukcia:plece a axila	5v428.d	Exkochleácia veľkej plochy povr.kož.vrst:gluteál.obl.
5v401.7↔	Liposukcia:ram.a lakeť	5v428.e↔	Exkochleácia veľkej plochy povr.kož.vrst:stehno,koleno
5v401.8↔	Liposukcia:predlaktie	5v428.f↔	Exkochleácia veľkej plochy povr.kož.vrst:stehno,koleno
5v401.9↔	Liposukcia:ruka	5v428.g↔	Exkochleácia veľkej plochy povr.kož.vrst:noha(chodidlo)
5v401.a	Liposukcia:hруд.st.a chrbát	5v428.x	Exkochleácia veľkej plochy povr.kož.vrstvy:ostatné
5v401.b	Liposukcia:bruš.oblasť	5v42a.0	Th laserom veľ.pl.povrch.kož.vrstvy:pery
5v401.c	Liposukcia:ingv.a obl.genit	5v42a.4	Th laserom veľ.pl.povrch.kož.vrstvy:ost.č.hlavy
5v401.d	Liposukcia:gluteál.obl.	5v42a.5	Th laserom veľkej plochy povrch.kož.vrstvy:krk
5v401.e↔	Liposukcia:stehno a koleno	5v42a.6↔	Th laserom veľ.pl.povrch.kož.vrstvy:plece a axil
5v401.f↔	Liposukcia:predkolenie	5v42a.7↔	Th laserom veľ.pl.povrch.kož.vrstvy:ram.a lakeť
5v401.g↔	Liposukcia:noha(chodidlo)	5v42a.8↔	Th laserom veľ.pl.povrch.kož.vrstvy:predlaktie
5v401.n	Liposukcia:prsňikov	5v42a.9↔	Th laserom veľ.pl.povrch.kož.vrstvy:ruka
5v401.x	Liposukcia:ostat.	5v42a.a	Th laserom veľ.pl.povrch.kož.vrstvy:hруд.st.a chrb.
5v402.0	Odstránenie tukového tkaniva:pery	5v42a.b	Th laserom veľ.pl.povrch.kož.vrstvy:bruš.obl
5v402.4	Odstránenie tukového tkaniva:ostat.č.hlavy	5v42a.c	Th laserom veľ.pl.povrch.kož.vrstvy:ingv.a obl.genit.
5v402.5	Odstránenie tukového tkaniva:krk	5v42a.d	Th laserom veľ.pl.povrch.kož.vrstvy:glut.obl.
5v402.6↔	Odstránenie tukového tkaniva:plece a axila	5v42a.e↔	Th laserom veľ.pl.povrch.kož.vrstvy:stehno a koleno
5v402.7↔	Odstránenie tukového tkaniva:ram.a lakeť	5v42a.f↔	Th laserom veľ.pl.povrch.kož.vrstvy:predkol.
5v402.8↔	Odstránenie tukového tkaniva:predlaktie	5v42a.g↔	Th laserom veľ.pl.povrch.kož.vrstvy:noha(chodidlo)
5v402.9↔	Odstránenie tukového tkaniva:ruka	5v42a.x	Th laserom veľ.plochy povrch.kožnej vrstvy:ostat.
5v402.a	Odstránenie tukového tkaniva:hруд.st.a chrbát	5v42b.0	Holenie[shaving]veľ.pl.povrch.kož.vrstvy:pery
5v402.b	Odstránenie tukového tkaniva:bruš.obl	5v42b.4	Holenie[shaving]veľ.pl.povrch.kož.vrstvy:ost.č.hlavy
5v402.c	Odstránenie tukového tkaniva:ingv.a obl.genit	5v42b.5	Holenie[shaving]veľ.plochy povrch.kož.vrstvy:krk
5v402.d	Odstránenie tukového tkaniva:glut.obl	5v42b.6↔	Holenie[shaving]veľ.pl.povrch.kož.vrstvy:plece a axila
5v402.e↔	Odstránenie tukového tkaniva:stehno a koleno	5v42b.7↔	Holenie[shaving]veľ.pl.povrch.kož.vrstvy:ram.a lakeť
5v402.f↔	Odstránenie tukového tkaniva:predkolenie	5v42b.8↔	Holenie[shaving]veľ.pl.povrch.kož.vrstvy:predlaktie
5v402.g↔	Odstránenie tukového tkaniva:noha(chodidlo)	5v42b.9↔	Holenie[shaving]veľ.pl.povrch.kož.vrstvy:ruka
5v402.x	Odstránenie tukového tkaniva:ostat.	5v42b.a	Holenie[shaving]veľ.pl.povrch.kož.vrstvy:hруд.st.a chrb.
5v403	Axilárna odsávacía kyretáž potných žliaz	5v42b.b	Holenie[shaving]veľ.pl.povrch.kož.vrstvy:bruš.obl.
5v40x.x	Redukcia tkaniva na koži a podkoži:ostatné	5v42b.c	Holenie[shaving]veľ.pl.povrch.kož.vrstvy:ingv.a obl.genit
5v426.0	Dermabrázia veľkej plochy kožnej vrstvy:pery	5v42b.d	Holenie[shaving]veľ.pl.povrch.kož.vrstvy:glut.obl.
5v426.4	Dermabrázia veľkej plochy kožnej vrstvy:ostat.č.hlavy	5v42b.e↔	Holenie[shaving]veľ.pl.povrch.kož.vrstvy:stehno a koleno
5v426.5	Dermabrázia veľkej plochy kožnej vrstvy:krk	5v42b.f↔	Holenie[shaving]veľ.pl.povrch.kož.vrstvy:predkol.
5v426.6↔	Dermabrázia veľkej plochy kožnej vrstvy:plece a axila	5v42b.x	Holenie[shaving]veľkejšej pl.povrch.kož.vrstvy:ostat.
5v426.7↔	Dermabrázia veľkej plochy kožnej vrstvy:ram.a lakeť	5v444.0	Elektrokaustika chor.tk.kože a podkož,veľkopl:pery
5v426.8↔	Dermabrázia veľkej plochy kožnej vrstvy:predlaktie	5v444.4	Elektrokaustika chor.tk.kože a podkož,veľkopl:ost.č.hlavy
5v426.9↔	Dermabrázia veľkej plochy kožnej vrstvy:ruka	5v444.5	Elektrokaustika chor.tk.kože a podkož,veľkopl:krk
5v426.a	Dermabrázia veľkej plochy kožnej vrstvy:hруд.st.a chrbát	5v444.6↔	Elektrokaustika chor.tk.kože a podkož,veľkopl:plece a axila
5v426.b	Dermabrázia veľkej plochy kožnej vrstvy:bruš.obl	5v444.7↔	Elektrokaustika chor.tk.kože a podkož,veľkopl:ram.a lakeť
5v426.c	Dermabrázia veľkej plochy kož. vrstvy:ingv.,genitál	5v444.8↔	Elektrokaustika chor.tk.kože a podkož,veľkopl:predlaktie
5v426.d	Dermabrázia veľkej plochy kožnej vrstvy:glut.obl	5v444.9↔	Elektrokaustika chor.tk.kože a podkož,veľkopl:ruka
5v426.e↔	Dermabrázia veľkej plochy kožnej vrstvy:stehno a koleno	5v444.a	Elektrokaust.ch.tk.k.a podkož,veľkopl:hруд.st.a chrb.
5v426.f↔	Dermabrázia veľkej plochy kožnej vrstvy:predkolenie	5v444.b	Elektrokaustika chor.tk.kože a podkož,veľkopl:bruš.obl
5v426.g↔	Dermabrázia veľkej plochy kožnej vrstvy:noha(chodidlo)	5v444.c	Elektrokausti.ch.tk.kože a podkož,veľkopl:ingv.,genitál

5v444.d	Elektrokaustika chor.tk.kože a podkož,vefkopl:glut.obl	5v451.9↔	Dočas.pokrytie mäk.tk.xenogén.kož.náhr,malopl:ruka
5v444.e↔	Elektrokaustika ch.tk.kože a podkož,vefkopl:steh.a koleno	5v451.a	Dočas.pokryt.mäk.tk.xenogén.kož.náhr,malopl:hr.st.a chrbát
5v444.f↔	Elektrokaustika chor.tk.kože a podkož,vefkopl:predkol.	5v451.b	Dočas.pokrytie mäk.tk.xenogén.kož.náhr,malopl:bruš.obl
5v444.g↔	Elektrokaustika chor.tk.kože a podk,vefkopl:noha(chod)	5v451.c	Dočas.pokryt.mäk.tk.xenog.kož.náhr,malopl:ingv.a genit.obl
5v444.x	Elektrokaustika chor.tk.kože a podkož,vefkopl:ostat.	5v451.d	Dočas.pokrytie mäk.tk.xenogén.kož.náhr,malopl:glut.obl
5v445.0	Laser.Th chor.tk.kože a podkož,vefkoploš:pery	5v451.e↔	Doč.pokrytie mäk.tk.xenogén.kož.náhr,malopl:stehno a koleno
5v445.4	Laser.Th chor.tk.kože a podkož,vefkoploš:ostat.č.hlavy	5v451.f↔	Dočas.pokrytie mäk.tk.xenogén.kož.náhr,malopl:predkolenie
5v445.5	Laser.Th chor.tk.kože a podkožia,vefkoploš:krk	5v451.g↔	Dočas.pokrytie mäk.tk.xenogén.kož.náhr,malopl:noha
5v445.6↔	Laser.Th chor.tk.kože a podkož,vefkoploš:plece a axila	5v451.x↔	Dočas.pokrytie mäk.tk.xenogén.kož.náhr,malopl:ostat.
5v445.7↔	Laser.Th chor.tk.kože a podkož,vefkoploš:ram.a lakeť	5v452.0	Dočas.pokrytie mäk.tk.aloplast.mat.,malopl:pery
5v445.8↔	Laser.Th chor.tk.kože a podkož,vefkoploš:predlakt.	5v452.4	Dočas.pokrytie mäk.tk.aloplast.mat.,malopl:ostat.č.hlavy
5v445.9↔	Laser.Th chor.tk.kože a podkož,vefkoploš:ruka	5v452.5	Dočas.pokrytie mäk.tk.aloplast.mat.,malopl:krk
5v445.a	Laser.Th chor.tk.kože a podkož,vefkoploš:hrud.st.,chrb.	5v452.6↔	Dočas.pokrytie mäk.tk.aloplast.mat.,malopl:plece a axila
5v445.b	Laser.Th chor.tk.kože a podkož,vefkoploš:bruš.obl	5v452.7↔	Dočas.pokrytie mäk.tk.aloplast.mat.,malopl:ram.a lakeť
5v445.c	Laser.Th chor.tk.kože a podkož,vefkopl:ingv.,genitál	5v452.8↔	Dočas.pokrytie mäk.tk.aloplast.mat.,malopl:predlaktie
5v445.d	Laser.Th chor.tk.kože a podkož,vefkoploš:glut.obl	5v452.9↔	Dočas.pokrytie mäk.tk.aloplast.mat.,malopl:ruka
5v445.e↔	Laser.Th chor.tk.kože a podkož,vefkoploš:steh.a koleno	5v452.a	Dočas.pokryt.mäk.tk.aloplast.mat.,malopl:hrud.st.a chrbát
5v445.f↔	Laser.Th chor.tk.kože a podkož,vefkoploš:predkolenie	5v452.b	Dočas.pokrytie mäk.tk.aloplast.mat.,malopl:bruš.obl
5v445.g↔	Laser.Th chor.tk.kože a podkož,vefkoploš:noha(chod)	5v452.c	Dočas.pokryt.mäk.tk.aloplast.mat.,malopl:ingv.a genit.obl
5v445.x	Laser.Th chor.tk.kože a podkož,vefkoploš:ostat.	5v452.d	Dočas.pokrytie mäk.tk.aloplast.mat.,malopl:glut.obl
5v446.0	Kryochir.chor.tk.kože a podkož,vefkoploš:pery	5v452.e↔	Dočas.pokryt.mäk.tk.aloplast.mat.,malopl:stehno a koleno
5v446.4	Kryochir.ch.tk.kože a podkož,vefkoploš:ost.č.hlavy	5v452.f↔	Dočas.pokrytie mäk.tk.aloplast.mat.,malopl:predkolenie
5v446.5	Kryochir.chor.tk.kože a podkož,vefkoploš:krk	5v452.g↔	Dočas.pokrytie mäk.tk.aloplast.mat.,malopl:noha(chod)
5v446.6↔	Kryochir.chor.tk.kože a podkož,vefkoploš:plece a axila	5v452.x↔	Dočas.pokrytie mäk.tk.aloplast.mat.,malopl:ostat.
5v446.7↔	Kryochir.chor.tk.kože a podkož,vefkoploš:ram.a lakeť	5v453.0	Dočas.pokrytie mäk.tk.kultúra.keratinocyt,malopl:pery
5v446.8↔	Kryochir.chor.tk.kože a podkož,vefkoploš:predlakt.	5v453.4	Dočas.pokryt.mäk.tk.kultúra.keratinocyt,malopl:ost.č.hlavy
5v446.9↔	Kryochir.chor.tk.kože a podkož,vefkoploš:ruka	5v453.5	Dočas.pokrytie mäk.tk.kultúra.keratinocyt,malopl:krk
5v446.a	Kryochir.ch.tk.kože a podkož,vefkoploš:hrud.st.,chrbát	5v453.6↔	Dočas.pokryt.mäk.tk.kultúra.keratinocyt,malopl:plec.a axila
5v446.b	Kryochir.chor.tk.kože a podkož,vefkoploš:bruš.obl	5v453.7↔	Dočas.pokryt. mäk.tk.kultúra.keratinocyt,malopl:ram.a lakeť
5v446.c	Kryochir.ch.tk.kože a podkož,vefkoploš:ingv.,genitál	5v453.8↔	Dočas.pokrytie mäk.tk.kultúra.keratinocyt,malopl:predlaktie
5v446.d	Kryochir.chor.tk.kože a podkož,vefkoploš:glut.obl	5v453.9↔	Dočas.pokrytie mäk.tk.kultúra.keratinocyt,malopl:ruka
5v446.e↔	Kryochir.chor.tk.kože a podkož,vefkoploš:steh.a koleno	5v453.a	Doč.pokryt.mäk.tk.kultúrami keratinocyt,malopl:hr.st.,chrb.
5v446.f↔	Kryochir.chor.tk.kože a podkož,vefkoploš:predkolenie	5v453.b	Dočas.pokrytie mäk.tk.kultúra.keratinocyt,malopl:bruš.obl
5v446.g↔	Kryochir.chor.tk.kože a podkož,vefkoploš:noha(chod)	5v453.c	Dočas.pokryt.mäk.tk.kultúr.keratinocyt,malopl:ingv.,genitál
5v446.x	Kryochirurgia chor.tk.kože a podkož,vefkoploš:ostat.	5v453.d	Dočas.pokrytie mäk.tk.kultúra.keratinocyt,malopl:glut.obl
5v447.0	Infračerv.koagul.chor.tk.kože a podkož,vefkopl:pery	5v453.e↔	Dočas.pokryt.mäk.tk.kultúra.keratinocyt,malopl:steh.,koleno
5v447.4	Infračerv.koagul.chor.tk.kože a podkož,vefkopl:ost.č.hlavy	5v453.f↔	Dočas.pokrytie mäk.tk.kultúra.keratinocyt,malopl:predkol
5v447.5	Infračerv.koagul.chor.tk.kože a podkož,vefkopl:krk	5v453.g↔	Dočas.pokrytie mäk.tk.kultúra.keratinocyt,malopl:noha
5v447.6↔	Infračerv.koagul.chor.tk.kože a podkož,vefkopl:plece a axila	5v453.x↔	Dočas.pokrytie mäk.tk.kultúra.keratinocyt,malopl:ostat.
5v447.7↔	Infračerv.koagul.chor.tk.kože a podkož,vefkopl:ram.a lakeť	5v454.0	Dočas.pokrytie mäk.tk.viacer.postupmi,malopl:pery
5v447.8↔	Infračerv.koagul.chor.tk.kože a podkož,vefkopl:predlaktie	5v454.4	Dočas.pokrytie mäk.tk.viacer.postupmi,malopl:ostat.č.hlavy
5v447.9↔	Infračerv.koagul.chor.tk.kože a podkož,vefkopl:ruka	5v454.5	Dočas.pokrytie mäk.tk.viacer.postupmi,malopl:krk
5v447.a	Infrač.koagul.ch.tk.kože a podkož,vefkopl:hr.st.a chrb.	5v454.6↔	Dočas.pokrytie mäk.tk.viacer.postupmi,malopl:plece a axila
5v447.b	Infračerv.koagul.chor.tk.kože a podkož,vefkopl:bruš.obl	5v454.7↔	Dočas.pokrytie mäk.tk.viacer.postupmi,malopl:ram.a lakeť
5v447.c	Infračerv.koagul.ch.tk.kože a podkož,vefkopl:ingv.,genitál.	5v454.8↔	Dočas.pokrytie mäk.tk.viacer.postupmi,malopl:predlaktie
5v447.d	Infračerv.koagul.chor.tk.kože a podkož,vefkopl:gluteál.	5v454.9↔	Dočas.pokrytie mäk.tk.viacer.postupmi,malopl:ruka
5v447.e↔	Infrač.koagul.ch.tk.kože a podkož,vefkopl:steh.a koleno	5v454.a	Dočas.pokryt.mäk.tk.viacer.postupmi,malopl:hrud.st.a chrbát
5v447.f↔	Infračerv.koagul.chor.tk.kože a podkož,vefkopl:predkol.	5v454.b	Dočas.pokrytie mäk.tk.viacer.postupmi,malopl:bruš.obl
5v447.g↔	Infračerv.koagul.chor.tk.kože a podkož,vefkopl:noha(chod)	5v454.c	Dočas.pokryt.mäk.tk.viacer.postupmi,malopl:ingv.,genitál
5v447.x	Infračerv.koagul.chor.tk.kože a podkož,vefkopl:ostat.	5v454.d	Dočas.pokrytie mäk.tk.viacer.postupmi,malopl:glut.obl
5v450.0	Dočas.pokrytie mäk.tk.alogén.transpl.kože,malopl:pery	5v454.e↔	Dočas.pokryt.mäk.tk.viacer.postupmi,malopl:stehno,koleno
5v450.4	Dočas.pokryt.mäk.tk.alogén.transpl.kože,malopl:ost.č.hlavy	5v454.f↔	Dočas.pokrytie mäk.tk.viacer.postupmi,malopl:predkolenie
5v450.5	Dočas.pokrytie mäk.tk.alogén.transpl.kože,malopl:krk	5v454.g↔	Dočas.pokrytie mäk.tk.viacer.postupmi,malopl:noha(chod)
5v450.6↔	Dočas.pokryt.mäk.tk.alogén.transpl.kože,malopl:plece,axila	5v454.x↔	Dočas.pokrytie mäk.tk.viacer.postupmi,malopl:ostat.
5v450.7↔	Dočas.pokryt.mäk.tk.alogén.transpl.kože,malopl:ram,akeť	5v455.0	Dočas.pokrytie mäk.tk.alogén.transpl.kože,vefkopl:pery
5v450.8↔	Dočas.pokrytie mäk.tk.alogén.transpl.kože,malopl:predlaktie	5v455.4	Dočas.pokryt.mäk.tk.alogén.transpl.kože,vefkopl:ost.č.hlavy
5v450.9↔	Dočas.pokrytie mäk.tk.alogén.transpl.kože,malopl:ruka	5v455.5	Dočas.pokrytie mäk.tk.alogén.transpl.kože,vefkopl:krk
5v450.a	Doč.pokryt.mäk.tk.alogén.transpl.kože,malopl:hrud.st.,chrb.	5v455.6↔	Doč.pokryt.mäk.tk.alogén.transpl.kože,vefkopl:plece,axila
5v450.b	Dočas.pokrytie mäk.tk.alogén.transpl.kože,malopl:bruš.obl	5v455.7↔	Dočas.pokryt.mäk.tk.alogén.transpl.kože,vefkopl:ram.a lakeť
5v450.c	Doč.pokryt.mäk.tk.alogén.transpl.kože,malopl:ingv.,genitál	5v455.8↔	Dočas.pokryt.mäk.tk.alogén.transpl.kože,vefkopl:predlaktie
5v450.d	Dočas.pokrytie mäk.tk.alogén.transpl.kože,malopl:glut.obl	5v455.9↔	Dočas.pokrytie mäk.tk.alogén.transpl.kože,vefkopl:ruka
5v450.e↔	Dočas.pokryt.mäk.tk.alogén.transpl.kože,malopl:steh.a kol.	5v455.a	Doč.pokryt.mäk.tk.alogén.transpl.kože,vefkopl:hr.st.,chrb.
5v450.f↔	Dočas.pokryt.mäk.tk.alogén.transpl.kože,malopl:predkolenie	5v455.b	Dočas.pokrytie mäk.tk.alogén.transpl.kože,vefkopl:bruš.obl
5v450.g↔	Dočas.pokrytie mäk.tk.alogén.transpl.kože,malopl:noha	5v455.c	Doč.pokryt.mäk.tk.alogén.transpl.kože,vefkopl:ingv.,genit.
5v450.x↔	Dočas.pokrytie mäk.tk.alogén.transpl.kože,malopl:ostat.	5v455.d	Dočas.pokrytie mäk.tk.alogén.transpl.kože,vefkopl:glut.obl
5v451.0	Dočas.pokryt.mäk.tk.xenogén.kož.náhr,malopl:pery	5v455.e↔	Doč.pokryt.mäk.tk.alogén.transpl.kože,vefkopl:steh.,koleno
5v451.5	Dočas.pokrytie mäk.tk.xenogén.kož.náhr,malopl:krk	5v455.f↔	Dočas.pokryt.mäk.tk.alogén.transpl.kože,vefkopl:predkolenie
5v451.6↔	Dočas.pokryt.mäk.tk.xenogén.kož.náhr,malopl:plece,axila	5v455.g↔	Dočas.pokrytie mäk.tk.alogén.transpl.kože,vefkopl:noha
5v451.7↔	Dočas.pokrytie mäk.tk.xenogén.kož.náhr,malopl:ram.,lakeť	5v455.x↔	Dočas.pokrytie mäk.tk.alogén.transpl.kože,vefkopl:ostat.
5v451.8↔	Dočas.pokrytie mäk.tk.xenogén.kož.náhr,malopl:predlaktie	5v456.0	Dočas.pokrytie mäk.tk.xenogén.kož.náhr,vefkopl:pery

5v456.4	Dočas.pokrytie mäk.tk.xenogén.kož.náhr,velkopl:ostat.č.hlavy	5v462.1↔	Separ.kompl.syndakt.prstu ruky s rekonšt.kolaterál.väzov
5v456.5	Dočas.pokrytie mäk.tk.xenogén.kož.náhr,velkopl:krk	5v462.x↔	Separácia kompletnej syndaktýlie prstu ruky, ostatné
5v456.6↔	Dočas.pokryt.mäk.tk.xenogén.kož.náhr,velkopl:plece a axilla	5v463↔	Čiastočná resekcia zdvojenej časti prstu ruky
5v456.7↔	Dočas.pokrytie mäk.tk.xenogén.kož.náhr,velkopl:ram.a.lakeť	5v464.0↔	Resekcia zdvojenej časti prstu ruky bez rekonštrukcie kĺbu
5v456.8↔	Dočas.pokrytie mäk.tk.xenogén.kož.náhr,velkopl:predlaktie	5v464.1↔	Resekcia zdvojenej časti prstu ruky s rekonštrukciou kĺbu
5v456.9↔	Dočas.pokrytie mäk.tk.xenogén.kož.náhr,velkopl:ruka	5v465↔	Korektúra polysyndakt.prstu ruky podľa Bilhaut a Cloquet
5v456.a	Dočas.pokryt.mäk.tk.xenogén.kož.náhr,velkopl:hr.st.a.chrb.	5v46x↔	Korektúra syndaktýlie/polydaktýlie prstu ruky,ost.
5v456.b	Dočas.pokrytie mäk.tk.xenogén.kož.náhr,velkopl:bruš.obl	5v470↔	Separácia parciálnej syndaktýlie prstu nohy
5v456.c	Dočas.pokrytie mäk.tk.xenogén.kož.náhr,velkopl:ingv..genitál	5v471↔	Separácia kompletnej syndaktýlie prstu nohy
5v456.d	Dočas.pokrytie mäk.tk.xenogén.kož.náhr,velkopl:glut.obl	5v472↔	Čiastočná resekcia zdvojenej časti prstu nohy
5v456.e↔	Doč.pokryt.mäk.tk.xenogén.kož.náhr,velkopl:stehn,koleno	5v473↔	Resekcia zdvojenej časti prstu nohy
5v456.f↔	Dočas.pokrytie mäk.tk.xenogén.kož.náhr,velkopl:predkolenie	5v47x↔	Korektúra syndaktýlie/polydaktýlie prstu nohy,ost.
5v456.g↔	Dočas.pokrytie mäk.tk.xenogén.kož.náhr,velkopl:noha	5v500.5	Escharotómia kože a podk.pri popál.a.polept:krk
5v456.x↔	Dočas.pokrytie mäk.tk.xenogén.kož.náhr,velkopl:ostat.	5v500.6↔	Escharot.k.a.podk.pri popál.a.polept:plece,axila.
5v457.0	Dočas.pokrytie mäk.tk.aloplast.mat,velkopl:pery	5v500.7↔	Escharotómia k.a.podkož.pri popál.a.polept:ram..lakeť
5v457.4	Dočas.pokryt.mäk.tk.aloplast.mat,velkopl:ost.č.hlavy	5v500.8↔	Escharotómia kože a podk.pri popál.a.polept:predlaktie
5v457.5	Dočas.pokrytie mäk.tk.aloplast.mat,velkopl:krk	5v500.9↔	Escharotómia kože a podk.pri popál.a.polept:ruka
5v457.6↔	Dočas.pokrytie mäk.tk.aloplast.mat,velkopl:plece,axila	5v500.a	Escharotómia kože a podk.pri popál.a.polept:hруд
5v457.7↔	Dočas.pokrytie mäk.tk.aloplast.mat,velkopl:ram.a.lakeť	5v500.b	Escharotómia kože a podk.pri popál.a.polept:brucho
5v457.8↔	Dočas.pokrytie mäk.tk.aloplast.mat,velkopl:predlaktie	5v500.e↔	Escharotómia k.a.podkož.pri popál.a.polept:steh..koleno
5v457.9↔	Dočas.pokrytie mäk.tk.aloplast.mat,velkopl:ruka	5v500.f↔	Escharotómia kože a podk.pri popál.a.polept:predkol
5v457.a	Dočas.pokrytie mäk.tk.aloplast.mat,velkopl:hруд.st..chrbat	5v500.g↔	Escharotómia kože a podk.pri popál.a.polept:noha
5v457.b	Dočas.pokrytie mäk.tk.aloplast.mat,velkopl:bruš.obl	5v500.j	Escharotómia kože a podk.pri popál.a.polept:chrbat
5v457.c	Dočas.pokrytie mäk.tk.aloplast.mat,velkopl:ingv..genitál	5v501.5	Fasciotómia kože a podk.pri popál.a.polept:krk
5v457.d	Dočas.pokrytie mäk.tk.aloplast.mat,velkopl:glut.obl	5v501.6↔	Fasciotómia kože a podk.pri popál.a.polept:plece.a.axil.
5v457.e↔	Dočas.pokrytie mäk.tk.aloplast.mat,velkopl:stehno,koleno	5v501.7↔	Fasciotómia kože a podk.pri popál.a.polept:rame.a.lak
5v457.f↔	Dočas.pokrytie mäk.tk.aloplast.mat,velkopl:predkolenie	5v501.8↔	Fasciotómia kože a podk.pri popál.a.polept:predlakt
5v457.g↔	Dočas.pokrytie mäk.tk.aloplast.mat,velkopl:noha	5v501.9↔	Fasciotómia kože a podk.pri popál.a.polept:ruka
5v457.x↔	Dočas.pokrytie mäk.tk.aloplast.mat,velkopl:ostat.	5v501.a	Fasciotómia kože a podk.pri popál.a.polept:hруд.st.
5v458.0	Dočas.pokrytie mäk.tk.kultúrami keratinocyt,velkopl:pery	5v501.b	Fasciotómia kože a podk.pri popál.a.polept:bruš.obl.
5v458.4	Doč.pokryt.mäk.tk.kultúrami keratinocyt,velkopl:ost.č.hlavy	5v501.e↔	Fasciotómia kože a podk.pri popál.a.polept:steh.n.kolen
5v458.5	Dočas.pokrytie mäk.tk.kultúrami keratinocyt,velkopl:krk	5v501.f↔	Fasciotómia kože a podk.pri popál.a.polept:predkol.
5v458.6↔	Doč.pokryt.mäk.tk.kultúrami keratinocyt,velkopl:plec.,axil	5v501.g↔	Fasciotómia kože a podk.pri popál.a.polept:noha
5v458.7↔	Doč.pokryt.mäk.tk.kultúrami keratinocyt,velkopl:ram..lakeť	5v501.j	Fasciotómia kože a podk.pri popál.a.polept:chrbat
5v458.8↔	Doč.pokryt.mäk.tk.kultúrami keratinocyt,velkopl:predlaktie	5v502.5	Escharot.s.fasciot.k.a.podk.pri pop.a.polept:krk
5v458.9↔	Dočas.pokrytie mäk.tk.kultúrami keratinocyt,velkopl:ruka	5v502.6↔	Escharot.s.fasciot.k.a.podk.pri pop.a.polept:pl.a.ax.
5v458.a	Doč.pokryt.mäk.tk.kultúra.keratinocyt,velkopl:hr.st..chrb.	5v502.7↔	Escharot.s.fasciot.k.a.podk.pri pop.a.polept:ram.a.lak.
5v458.b	Dočas.pokrytie mäk.tk.kultúra.keratinocyt,velkopl:bruš.obl	5v502.8↔	Escharot.s.fasciot.k.a.podk.pri pop.a.polept:predlak.
5v458.c	Doč.pokryt.mäk.tk.kultúra.keratinocyt,velkopl:ingv..genitál	5v502.9↔	Escharotómia s fasciot.k.a.podk.pri pop.a.polept:ruka
5v458.d	Dočas.pokryt.mäk.tk.kultúrami keratinocyt,velkopl:glut.obl	5v502.a	Escharot.s.fasciot.k.a.podk.pri pop.a.polept:hруд
5v458.e↔	Dočas.pokryt.mäk.tk.kultúra.keratinocyt,velkopl:stehn,kolen	5v502.b	Escharot.s.fasciotómiou.k.a.podk.pri pop.a.polept:chrb
5v458.f↔	Dočas.pokryt.mäk.tk.kultúrami keratinocyt,velkopl:predkol.	5v502.c	Escharot.s.fasciot.k.a.podk.pri pop.a.polept:ing.a.gen
5v458.g↔	Dočas.pokrytie mäk.tk.kultúrami keratinocyt,velkopl:noha	5v502.e↔	Escharot.s.fasciot.k.a.podk.pri pop.a.polept:st.a.kol
5v458.x↔	Dočas.pokrytie mäk.tk.kultúrami keratinocyt,velkopl:ostat.	5v502.f↔	Escharot.s.fasciot.k.a.podk.pri pop.a.polept:predkol
5v459.0	Dočas.pokrytie mäk.tk.viacer.postupmi,velkopl:pery	5v502.g↔	Escharot.s.fasciot.k.a.podk.pri pop.a.polept:noha
5v459.4	Dočas.pokrytie mäk.tk.viacer.postupmi,velkopl:ostat.č.hlavy	5v503.6↔	Eschart.k.a.podk.-pop.a.pol.s.dekompres.perif.n:pl.a.ax
5v459.5	Dočas.pokrytie mäk.tk.viacer.postupmi,velkopl:krk	5v503.7↔	Eschart.k.a.podk.-pop.a.pol.s.dekompres.perif.n:rm.a.lak
5v459.6↔	Dočas.pokrytie mäk.tk.viacer.postupmi,velkopl:plece a axilla	5v503.8↔	Eschart.k.a.podk.-pop.a.pol.s.dekompres.perif.n:predlak
5v459.7↔	Dočas.pokrytie mäk.tk.viacer.postupmi,velkopl:ram.a.lakeť	5v503.9↔	Escharotómia k.a.podk.-pop.a.pol.s.dekompres.perif.n:ruka
5v459.8↔	Dočas.pokrytie mäk.tk.viacer.postupmi,velkopl:predlaktie	5v503.c	Eschart.k.a.podk.-pop.a.pol.s.dekompres.perif.n:ingv..genitál
5v459.9↔	Dočas.pokrytie mäk.tk.viacer.postupmi,velkopl:ruka	5v503.e↔	Eschart.k.a.podk.-pop.a.pol.s.dekompres.perif.n:steh..a.kol.
5v459.a	Dočas.pokryt.mäk.tk.viacer.postupmi,velkopl:hруд.st..chrb.	5v503.f↔	Eschart.k.a.podk.-pop.a.pol.s.dekompres.perif.n:predkol
5v459.b	Dočas.pokrytie mäk.tk.viacer.postupmi,velkopl:bruš.obl	5v503.g↔	Eschart.k.a.podk.-pop.a.pol.s.dekompres.perif.n:noha
5v459.c	Dočas.pokrytie mäk.tk.viacer.postupmi,velkopl:ingv..genitál	5v503.k	Eschart.k.a.podk.-pop.a.pol.s.dekompres.perif.n:skrótum
5v459.d	Dočas.pokrytie mäk.tk.viacer.postupmi,velkopl:glut.obl	5v503.m	Eschart.k.a.podk.-pop.a.pol.s.dekompres.perif.n:obl.čreva
5v459.e↔	Dočas.pokryt.mäk.tk.viacer.postupmi,velkopl:stehno,koleno	5v50x.x	Ostat.incizie kože a podkožia pri popál.a.poleptaniach
5v459.f↔	Dočas.pokrytie mäk.tk.viacer.postupmi,velkopl:predkolenie	5v511.0	Dermálna abázia k.a.podkož.-popál.a.polept:pery
5v459.g↔	Dočas.pokrytie mäk.tk.viacer.postupmi,velkopl:noha	5v511.1	Dermál.abázia k.a.podkož.-popál.a.polept:nos
5v459.x↔	Dočas.pokrytie mäk.tk.viacer.postupmi,velkopl:ostat.	5v511.2↔	Dermál.abázia k.a.podkož.-popál.a.polept:ucho
5v45a.1	Zav/zm.1syst.pre.vák.tes.hlb.sia.subf.ku.kost.klb.k..	5v511.3↔	Dermál.abázia kože a podkož.-popál.a.polept:oč.v
5v45a.2	Zaved/zm.1syst.pre.vák.tes.hlb.siah.k.hrud.medst,ster.	5v511.4	Dermál.abázia k.a.podkož.-popál.a.polept:ost.časti hlavy
5v45a.3	Zavedenie/zmena 1syst.pre.vákuové tesnenie,na.otv.bruš.obl	5v511.5	Dermál.abázia k.a.podkož.-popál.a.polept:krk
5v45a.4	Zavedenie/zmena 1syst.pre.vákuové tesnenie,endorektál.	5v511.6↔	Dermál.abázia k.a.podkož.-popál.a.polept:pl.a.ax
5v45a.x	Zavedenie/zmena 1syst.pre.vákuové tesnenie,ostat.	5v511.7↔	Dermál.abázia k.a.podkož.-popál.a.polept:rm.a.lak
5v45x.x↔	Dočasné pokrytie mäkkých tkanív, ostatné	5v511.8↔	Dermál.abázia k.a.podkož.-popál.a.polept:predlak
5v460.0↔	Korekt.synd./polyd.prstu ruky:prehlb.interdig.štrb:posuv.plast	5v511.9↔	Dermál.abázia k.a.podkož.-popál.a.polept:ruka
5v460.x↔	Korekt.synd./polyd.prstu ruky:prehlb.interdig.štrb:ostat.	5v511.a	Dermál.abázia k.a.podkož.-popál.a.polept:hруд
5v461.0↔	Separácia parciálnej syndaktýlie prstu ruky plastikou	5v511.b	Dermál.abázia k.a.podkož.-popál.a.polept:brucho
5v461.x↔	Iná separácia parciálnej syndaktýlie prstu ruky	5v511.c	Dermál.abázia k.a.podkož.-popál.a.polept:in.a.gen
5v462.0↔	Separácia kompletnej syndaktýlie prstu ruky s plastikou	5v511.d	Dermál.abázia k.a.podkož.-popál.a.polept:glutea

5v511.e↔	Dermál.abázia k.a podkož.-popál.a polept:st.a kol	5v514.j	Laser.deštrukcia chor.tk.k.a podk-pop.a polep:chrb
5v511.f↔	Dermál.abázia k.a podkož.-popál.a polept:predkol	5v514.k	Laser.deštrukcia chor.tk.k.a podk-pop.a polep:skrót
5v511.g↔	Dermál.abázia k.a podkož.-popál.a polept:noha	5v520	Debridement.rany svalu pri popál.a poleptaniach
5v511.h	Dermál.abázia k.a podkož.-popál.a polept:vl.č.k.hl	5v521	Debridement.rany šľachy pri popál.a polept.
5v511.j	Dermál.abázia k.a podkož.-popál.a polept:chrbát	5v522	Debridement.rany fascie pri popál.a polept.
5v511.k	Dermál.abázia k.a podkož.-popál.a polept:skrótum	5v523	Debridement.r.mäk.č.presah.sval,šf.a fascie pri popál.a polept.
5v511.m	Dermál.abázia k.a podkož.-popál.a polept:čr.obl	5v52x	Deb.r.sv.,šf.,fasc.-pop.a pol:ostatné
5v511.x	Dermál.abázia k.a podkož.-popál.a polept:ostatné	5v530.0	Doč.pokr.mäk.č.-pop.a pol:alog.transpl.k.,mploš:pery
5v512.0	Epifasciál.nekrozekt.k.a podk.-pop.a polept:pery	5v530.1	Doč.pokr.mäk.č.-pop.a pol:alog.transpl.k.,mploš:nos
5v512.1	Epifasciál.nekrozekt.k.a podk.-pop.a polept:nos	5v530.2↔	Doč.pokr.mäk.č.-pop.a pol:alog.transpl.k.,mploš:ucho
5v512.2↔	Epifasciál.nekrozekt.k.a podk.-pop.a polept:ucho	5v530.3↔	Doč.pokr.mäk.č.-pop.a pol:alog.tran.k.,mploš:oč.v.
5v512.3↔	Epifasciál.nekrozekt.k.a podk.-pop.a polept:oč.v	5v530.4	Doč.pokr.mäk.č.-pop.a pol:alog.tran.k.,mploš:os.č.hl.
5v512.4	Epifasciál.nekrozekt.k.a podk.-pop.a polept:os.č.hl	5v530.5	Doč.pokr.mäk.č.-pop.a pol:alog.transpl.k.,mploš:krk
5v512.5	Epifasciál.nekrozektómia k.a podk.-pop.a polept:krk	5v530.6↔	Doč.pokr.mäk.č.-pop.a pol:alog.tran.k.,mploš:pl.a ax.
5v512.6↔	Epifasciál.nekrozekt.k.a podk.-pop.a polept:plece.axila	5v530.7↔	Doč.pokr.mäk.č.-pop.a pol:alog.tran.k.,mploš:rm.a lak
5v512.7↔	Epifasciál.nekrozekt.k.a podk.-pop.a polept:rm.a lak	5v530.8↔	Doč.pokr.mäk.č.-pop.a pol:alog.tran.k.,mploš:predlak
5v512.8↔	Epifasciál.nekrozekt.k.a podk.-pop.a polept:predlak	5v530.9↔	Doč.pokr.mäk.č.-pop.a pol:alog.tran.k.,mploš:ruka
5v512.9↔	Epifasciál.nekrozekt.k.a podk.-pop.a polept:ruka	5v530.a	Doč.pokr.mäk.č.-pop.a pol:alog.tran.k.,mploš:hr/chrb
5v512.a	Epifasciál.nekrozekt.k.a podk.-pop.a polept:hručník	5v530.b	Doč.pokr.mäk.č.-pop.a pol:alog.tran.k.,mploš:brucho
5v512.b	Epifasciál.nekrozekt.k.a podk.-pop.a polept:brucho	5v530.c	Doč.pokr.mäk.č.-pop.a pol:alog.tran.k.,mploš:ing.a gen.
5v512.c	Epifasciál.nekrozekt.k.a podk.-pop.a polept:in.a gen	5v530.d	Doč.pokr.mäk.č.-pop.a pol:alog.tran.k.,mploš:glutea
5v512.d	Epifasciál.nekrozekt.k.a podk.-pop.a polept:glutea	5v530.e↔	Doč.pokr.mäk.č.-pop.a pol:alog.tran.k.,mploš:st.a kol.
5v512.e↔	Epifasciál.nekrozekt.k.a podk.-pop.a polept:st.a kol	5v530.f↔	Doč.pokr.mäk.č.-pop.a pol:alog.tran.k.,mploš:predkol.
5v512.f↔	Epifasciál.nekrozekt.k.a podk.-pop.a polept:predkol	5v530.g↔	Doč.pokr.mäk.č.-pop.a pol:alog.tran.k.,mploš:noha
5v512.g↔	Epifasciál.nekrozekt.k.a podk.-pop.a polept:noha	5v530.x↔	Doč.pokr.mäk.č.-pop.a pol:alog.tran.k.,mploš:ostatné
5v512.h	Epifasciál.nekrozekt.k.a podk.-pop.a polept:k.vl.č.	5v531.0	Doč.pokr.mäk.č.-pop.a pol:xenog.náhr.k.mploš:pery.
5v512.j	Epifasciál.nekrozekt.k.a podk.-pop.a polept:chrub.	5v531.1	Doč.pokr.mäk.č.-pop.a pol:xenog.náhr.k.mploš:nos
5v512.k	Epifasciál.nekrozekt.k.a podk.-pop.a polept:skrótum	5v531.2↔	Doč.pokr.mäk.č.-pop.a pol:xenog.náhr.k.mploš:ucho
5v512.m	Epifasciál.nekrozekt.k.a podk.-pop.a polept:črev.obl	5v531.3↔	Doč.pokr.mäk.č.-pop.a pol:xenog.náhr.k.mploš:oč.v.
5v512.x	Epifasciál.nekrozektómia k.a podk.-pop.a polept:ost	5v531.4	Doč.pokr.mäk.č.-pop.a pol:xenog.náhr.k.mploš:ďal.č.hl.
5v513.0	Tangenciál.excízia k.a podkož-pri pop.a polept:pery	5v531.5	Doč.pokr.mäk.č.-pop.a pol:xenog.náhr.k.mploš:krk
5v513.1	Tangenciál.excízia k.a podkož-pri pop.a polept:nos	5v531.6↔	Doč.pokr.mäk.č.-pop.a pol:xenog.náhr.k.mploš:pl.a ax.
5v513.2↔	Tangenciál.excízia k.a podkož-pri pop.a polept:ucho	5v531.7↔	Doč.pokr.mäk.č.-pop.a pol:xenog.náhr.k.mploš:rm.a lak
5v513.3↔	Tangenciál.excízia k.a podkož-pri pop.a polept:oč.viečko	5v531.8↔	Doč.pokr.mäk.č.-pop.a pol:xenog.náhr.k.mploš:predlak
5v513.4	Tangenciál.excízia k.a podkož-pri pop.a polept:č.hl.m.k.vl.č.	5v531.9↔	Doč.pokr.mäk.č.-pop.a pol:xenog.náhr.k.mploš:ruka
5v513.5	Tangenciál.excízia k.a podkož-pri pop.a polept:krk	5v531.a	Dč.pokr.mäk.č.-pop.a pol:xenog.náhr.k.mploš:hr/chrb
5v513.6↔	Tangenciál.excízia k.a podkož-pri pop.a polept:plece,axil	5v531.b	Dč.pokr.mäk.č.-pop.a pol:xenog.náhr.k.mploš:brucho
5v513.7↔	Tangenciál.exc.k.a podkož-pri pop.a polept:rame,lakeť	5v531.c	Doč.pokr.mäk.č.-pop.a pol:xenog.náhr.k.mploš:ing.a gen
5v513.8↔	Tangenciál.excízia k.a podkož-pri pop.a polept:predlakt	5v531.d	Doč.pokr.mäk.č.-pop.a pol:xenog.náhr.k.mploš:glutea
5v513.9↔	Tangenciál.excízia k.a podkož-pri pop.a polept:ruka	5v531.e↔	Doč.pokr.mäk.č.-pop.a pol:xenog.náhr.k.mploš:st.a kol.
5v513.a	Tangenciál.excízia k.a podkož-pri pop.a polept:hrud.st.	5v531.f↔	Doč.pokr.mäk.č.-pop.a pol:xenog.náhr.k.mploš:predkol.
5v513.b	Tangenciál.excízia k.a podkož-pri pop.a polept:bruš.obl.	5v531.g↔	Doč.pokr.mäk.č.-pop.a pol:xenog.náhr.k.mploš:noha
5v513.c	Tangenciál.excí.k.a podkož-pri pop.a polept:ing.genitál	5v531.h	Doč.pokr.mäk.č.-pop.a pol:xenog.náhr.k.mploš:vl.č.hl.
5v513.d	Tangenciál.excízia k.a podkož-pri pop.a polept:glut.obl.	5v531.x	Dočas.pokr.mäk.č.-pop.a polep:xenog.náhr.k.mploš,ost.
5v513.e↔	Tangenciál.excízia k.a podkož-pri pop.a polept:steh,koleno	5v532.0	Doč.pokr.mäk.č.-pop.a pol:alopl.mat.,mploš:pery
5v513.f↔	Tangenciál.excízia k.a podkož-pri pop.a polept:predkoleno	5v532.1	Doč.pokr.mäk.č.-pop.a pol:alopl.mat.,mploš:nos
5v513.g↔	Tangenciál.excízia k.a podkož-pri pop.a polept:noha	5v532.2↔	Doč.pokr.mäk.č.-pop.a pol:alopl.mat.,mploš:ucho
5v513.h	Tangenciál.excízia k.a podkož-pri pop.a polept:vlas.k.hlavy	5v532.3↔	Doč.pokr.mäk.č.-pop.a pol:alopl.mat.,mploš:oč.v.
5v513.j	Tangenc.excízia k.a podkož-pri pop.a polept:chrub	5v532.4	Doč.pokr.mäk.č.-pop.a pol:alopl.mat.,mploš:os.č.hl.
5v513.k	Tangenciál.excízia k.a podkož-pri pop.a polept:skrót	5v532.5	Doč.pokr.mäk.č.-pop.a pol:alopl.mat.,mploš:krk
5v513.m	Tangenciál.excízia k.a podkož-pri pop.a polept:hrádza	5v532.6↔	Doč.pokr.mäk.č.-pop.a pol:alopl.mat.,mploš:pl.a ax.
5v513.x	Tangenciál.excízia k.a podkož-pri pop.a polept:ost.	5v532.7↔	Doč.pokr.mäk.č.-pop.a pol:alopl.mat.,mploš:rm.a lak.
5v514.0	Laser.deštrukcia chor.tk.k.a podk-pop.a polep:pery	5v532.8↔	Doč.pokr.mäk.č.-pop.a pol:alopl.mat.,mploš:predlak.
5v514.1	Laser.deštrukcia chor.tk.k.a podk-pop.a polep:nos	5v532.9↔	Doč.pokr.mäk.č.-pop.a pol:alopl.mat.,mploš:ruka
5v514.2↔	Laser.deštrukcia chor.tk.k.a podk-pop.a polep:ucho	5v532.a	Doč.pokr.mäk.č.-pop.a pol:alopl.mat.,mploš:hr/chrb
5v514.3↔	Laser.deštrukcia chor.tk.k.a podk-pop.a polep:oč.viečko	5v532.b	Doč.pokr.mäk.č.-pop.a pol:alopl.mat.,mploš:brucho
5v514.4	Laser.deštr.ch.tk.k.a podk-pop.a polep:č.hl.mi.vl.č.k	5v532.c	Doč.pokr.mäk.č.-pop.a pol:alopl.mat.,mploš:ing.a gen.
5v514.5	Laser.deštrukcia chor.tk.k.a podk-pop.a polep:krk	5v532.d	Doč.pokr.mäk.č.-pop.a pol:alopl.mat.,mploš:glutea
5v514.6↔	Laser.deštrukcia chor.tk.k.a podk-pop.a polep:plec,axi	5v532.e↔	Doč.pokr.mäk.č.-pop.a pol:alopl.mat.,mploš:st.akol
5v514.7↔	Laser.deštrukcia chor.tk.k.a podk-pop.a polep:ram.a lak.	5v532.f↔	Doč.pokr.mäk.č.-pop.a pol:alopl.mat.,mploš:predkol
5v514.8↔	Laser.deštrukcia chor.tk.k.a podk-pop.a polep:predlakt	5v532.g↔	Doč.pokr.mäk.č.-pop.a pol:alopl.mat.,mploš:noha
5v514.9↔	Laser.deštrukcia chor.tk.k.a podk-pop.a polep:ruka	5v532.x↔	Doč.pokr.mäk.č.-pop.a pol:alopl.mat.,mploš:ost
5v514.a	Laser.deštrukcia chor.tk.k.a podk-pop.a polep:hruď.st.	5v533.0	Doč.pokr.mäk.č.-pop.a pol:kult.keratinoc,mploš:pery
5v514.b	Laser.deštrukcia chor.tk.k.a podk-pop.a polep:bruš.obl.	5v533.1	Doč.pokr.mäk.č.-pop.a pol:kult.keratinoc,mploš:nos
5v514.c	Laser.deštruk.ch.tk.k.a podk-pop.a polep:ing.ge.ob.b.sk.	5v533.2↔	Doč.pokr.mäk.č.-pop.a pol:kult.keratinoc,mploš:ucho
5v514.d	Laser.deštrukcia chor.tk.k.a podk-pop.a polep:glute.obl.	5v533.3↔	Doč.pokr.mäk.č.-pop.a pol:kult.keratinoc,mploš:oč.v.
5v514.e↔	Laser.deštrukcia chor.tk.k.a podk-pop.a polep:steh.a kol.	5v533.4	Doč.pokr.mäk.č.-pop.a pol:kult.keratinoc,mploš:os.č.hl.
5v514.f↔	Laser.deštrukcia chor.tk.k.a podk-pop.a polep:predkol	5v533.5	Doč.pokr.mäk.č.-pop.a pol:kult.keratinoc,mploš:krk
5v514.g↔	Laser.deštrukcia chor.tk.k.a podk-pop.a polep:noha	5v533.6↔	Doč.pokr.mäk.č.-pop.a pol:kult.keratinoc,mploš:pl.a ax.
5v514.h	Laser.deštrukcia chor.tk.k.a podk-pop.a polep:k.vl.č.hl.	5v533.7↔	Doč.pokr.mäk.č.-pop.a pol:kult.keratinoc,mploš:rm.a lak

5v533.8↔	Doč.pokr.mäk.č.-pop.a pol:kult.keratinoc,mploš:predlak	5v537.6↔	Doč.pokr.mäk.č.-pop.a pol:alopl.mat.,vploš:pl.a ax
5v533.9↔	Doč.pokr.mäk.č.-pop.a pol:kult.keratinoc,mploš:ruka	5v537.7↔	Doč.pokr.mäk.č.-pop.a pol:alopl.mat.,vploš:rm.a lak
5v533.a	Doč.pokr.mäk.č.-pop.a pol:kult.keratinoc,mploš:hr/chrb	5v537.8↔	Doč.pokr.mäk.č.-pop.a pol:alopl.mat.,vploš:predlak
5v533.b	Doč.pokr.mäk.č.-pop.a pol:kult.keratinoc,mploš:brucho	5v537.9↔	Doč.pokr.mäk.č.-pop.a pol:alopl.mat.,vploš:ruka
5v533.c	Doč.pokr.mäk.č.-pop.a pol:kult.keratinoc,mploš:ing.a gen.	5v537.a	Doč.pokr.mäk.č.-pop.a pol:alopl.mat.,vploš:hr/chrb
5v533.d	Doč.pokr.mäk.č.-pop.a pol:kult.keratinoc,mploš:glutea	5v537.b	Doč.pokr.mäk.č.-pop.a pol:alopl.mat.,vploš:brucho
5v533.e↔	Doč.pokr.mäk.č.-pop.a pol:kult.keratinoc,mploš:st.a kol	5v537.c	Doč.pokr.mäk.č.-pop.a pol:alopl.mat.,vploš:ing.a gen
5v533.f↔	Doč.pokr.mäk.č.-pop.a pol:kult.keratinoc,mploš:predkol	5v537.d	Doč.pokr.mäk.č.-pop.a pol:alopl.mat.,vploš:glutea
5v533.g↔	Doč.pokr.mäk.č.-pop.a pol:kult.keratinoc,mploš:noha	5v537.e↔	Doč.pokr.mäk.č.-pop.a pol:alopl.mat.,vploš:st.a kol
5v533.x↔	Doč.pokr.mäk.č.-pop.a pol:kult.keratinoc,mploš:ost	5v537.f↔	Doč.pokr.mäk.č.-pop.a pol:alopl.mat.,vploš:predkol
5v534.0	Doč.pokr.mäk.č.-pop.a pol:komb.viac.post.,mploš:pery	5v537.g↔	Doč.pokr.mäk.č.-pop.a pol:alopl.mat.,vploš:ost
5v534.1	Doč.pokr.mäk.č.-pop.a pol:komb.viac.post.,mploš:nos	5v537.x↔	Doč.pokr.mäk.č.-pop.a pol:kult.keratinoc,vploš:os.č.hl
5v534.2↔	Doč.pokr.mäk.č.-pop.a pol:komb.viac.post.,mploš:ucho	5v538.0	Doč.pokr.mäk.č.-pop.a pol:kult.keratinoc,vploš:pery
5v534.3↔	Doč.pokr.mäk.č.-pop.a pol:komb.viac.post.,mploš:oč.v.	5v538.1	Doč.pokr.mäk.č.-pop.a pol:kult.keratinoc,vploš:nos
5v534.4	Doč.pokr.mäk.č.-pop.a pol:komb.viac.post.,mploš:os.č.hl	5v538.2↔	Doč.pokr.mäk.č.-pop.a pol:kult.keratinoc,vploš:ucho
5v534.5	Doč.pokr.mäk.č.-pop.a pol:komb.viac.postup.,mploš:krk	5v538.3↔	Doč.pokr.mäk.č.-pop.a pol:kult.keratinoc,vploš:oč.v
5v534.6↔	Doč.pokr.mäk.č.-pop.a pol:komb.viac.post.,mploš:pl.a ax	5v538.4	Doč.pokr.mäk.č.-pop.a pol:kult.keratinoc,vploš:os.č.hl
5v534.7↔	Doč.pokr.mäk.č.-pop.a pol:komb.viac.post.,mploš:rm.a lak	5v538.5	Doč.pokr.mäk.č.-pop.a pol:kult.keratinoc,vploš:krk
5v534.8↔	Doč.pokr.mäk.č.-pop.a pol:komb.viac.post.,mploš:predlak	5v538.6↔	Doč.pokr.mäk.č.-pop.a pol:kult.keratinoc,vploš:pl.a ax
5v534.9↔	Doč.pokr.mäk.č.-pop.a pol:komb.viac.post.,mploš:rm.a lak	5v538.7↔	Doč.pokr.mäk.č.-pop.a pol:kult.keratinoc,vploš:rm.a lak
5v534.a	Doč.pokr.mäk.č.-pop.a pol:komb.viac.post.,mploš:hr/chrb	5v538.8↔	Doč.pokr.mäk.č.-pop.a pol:kult.keratinoc,vploš:predlak
5v534.b	Doč.pokr.mäk.č.-pop.a pol:komb.viac.post.,mploš:brucho	5v538.9↔	Doč.pokr.mäk.č.-pop.a pol:kult.keratinoc,vploš:ruka
5v534.c	Doč.pokr.mäk.č.-pop.a pol:komb.viac.post.,mploš:ing.a gen	5v538.a	Doč.pokr.mäk.č.-pop.a pol:kult.keratinoc,vploš:hr/chrb
5v534.d	Doč.pokr.mäk.č.-pop.a pol:komb.viac.post.,mploš:glutea	5v538.b	Doč.pokr.mäk.č.-pop.a pol:kult.keratinoc,vploš:brucho
5v534.e↔	Doč.pokr.mäk.č.-pop.a pol:komb.viac.post.,mploš:st.a kol	5v538.c	Doč.pokr.mäk.č.-pop.a pol:kult.keratinoc,vploš:ing.a gen
5v534.f↔	Doč.pokr.mäk.č.-pop.a pol:komb.viac.post.,mploš:predkol	5v538.d	Doč.pokr.mäk.č.-pop.a pol:kult.keratinoc,vploš:glutea
5v534.g↔	Doč.pokr.mäk.č.-pop.a pol:komb.viac.post.,mploš:noha	5v538.e↔	Doč.pokr.mäk.č.-pop.a pol:kult.keratinoc,vploš:st.a kol
5v534.x↔	Doč.pokr.mäk.č.-pop.a pol:komb.viac.post.,mploš:ost	5v538.f↔	Doč.pokr.mäk.č.-pop.a pol:kult.keratinoc,vploš:predkol
5v535.0	Doč.pokr.mäk.č.-pop.a pol:alog.transpl.k.,vploš:pery	5v538.g↔	Doč.pokr.mäk.č.-pop.a pol:kult.keratinoc,vploš:noha
5v535.1	Doč.pokr.mäk.č.-pop.a pol:alog.transpl.k.,vploš:nos	5v538.x↔	Doč.pokr.mäk.č.-pop.a pol:kult.keratinoc,vploš:ost
5v535.2↔	Doč.pokr.mäk.č.-pop.a pol:alog.transpl.k.,vploš:ucho	5v539.0	Doč.pokr.mäk.č.-pop.a pol:komb.viac.post.,vploš:pery
5v535.3↔	Doč.pokr.mäk.č.-pop.a pol:alog.transpl.k.,vploš:oč.v	5v539.1	Doč.pokr.mäk.č.-pop.a pol:komb.viac.post.,vploš:nos
5v535.4	Doč.pokr.mäk.č.-pop.a pol:alog.transpl.k.,vploš:os.č.hl	5v539.2↔	Doč.pokr.mäk.č.-pop.a pol:komb.viac.post.,vploš:ucho
5v535.5	Doč.pokr.mäk.č.-pop.a pol:alog.transpl.k.,vploš:krk	5v539.3↔	Doč.pokr.mäk.č.-pop.a pol:komb.viac.post.,vploš:oč.v.
5v535.6↔	Doč.pokr.mäk.č.-pop.a pol:alog.transpl.k.,vploš:pl.a ax	5v539.4	Doč.pokr.mäk.č.-pop.a pol:komb.viac.post.,vploš:os.č.hl
5v535.7↔	Doč.pokr.mäk.č.-pop.a pol:alog.transpl.k.,vploš:rm.a ax	5v539.5	Doč.pokr.mäk.č.-pop.a pol:komb.viac.post.,vploš:krk
5v535.8↔	Doč.pokr.mäk.č.-pop.a pol:alog.transpl.k.,vploš:predlak	5v539.6↔	Doč.pokr.mäk.č.-pop.a pol:komb.viac.post.,vploš:pl.a ax
5v535.9↔	Doč.pokr.mäk.č.-pop.a pol:alog.transpl.k.,vploš:ruka	5v539.7↔	Doč.pokr.mäk.č.-pop.a pol:komb.viac.post.,vploš:rm.a lak
5v535.a	Doč.pokr.mäk.č.-pop.a pol:alog.transpl.k.,vploš:hr/chrb	5v539.8↔	Doč.pokr.mäk.č.-pop.a pol:komb.viac.post.,vploš:predlak
5v535.b	Doč.pokr.mäk.č.-pop.a pol:alog.transpl.k.,vploš:brucho	5v539.9↔	Doč.pokr.mäk.č.-pop.a pol:komb.viac.post.,vploš:ruka
5v535.c	Doč.pokr.mäk.č.-pop.a pol:alog.transpl.k.,vploš:ing.a gen	5v539.a	Doč.pokr.mäk.č.-pop.a pol:komb.viac.post.,vploš:hr/chrb
5v535.d	Doč.pokr.mäk.č.-pop.a pol:alog.transpl.k.,vploš:glutea	5v539.b	Doč.pokr.mäk.č.-pop.a pol:komb.viac.post.,vploš:brucho
5v535.e↔	Doč.pokr.mäk.č.-pop.a pol:alog.transpl.k.,vploš:st.a kol	5v539.c	Doč.pokr.mäk.č.-pop.a pol:komb.viac.post.,vploš:ing.a gen
5v535.f↔	Doč.pokr.mäk.č.-pop.a pol:alog.transpl.k.,vploš:predkol	5v539.d	Doč.pokr.mäk.č.-pop.a pol:komb.viac.post.,vploš:glutea
5v535.g↔	Doč.pokr.mäk.č.-pop.a pol:alog.transpl.k.,vploš:noha	5v539.e↔	Doč.pokr.mäk.č.-pop.a pol:komb.viac.post.,vploš:st.a kol
5v535.x↔	Doč.pokr.mäk.č.-pop.a pol:alog.transpl.k.,vploš:ost	5v539.f↔	Doč.pokr.mäk.č.-pop.a pol:komb.viac.post.,vploš:predkol
5v536.0	Doč.pokr.mäk.č.-pop.a pol:xenog.k.náhr.,vploš:pery	5v539.g↔	Doč.pokr.mäk.č.-pop.a pol:komb.viac.post.,vploš:noha
5v536.1	Doč.pokr.mäk.č.-pop.a pol:xenog.k.náhr.,vploš:nos	5v539.x↔	Dočas.pokrytie mäkk.častí pri popál.a polept:ost.
5v536.2↔	Doč.pokr.mäk.č.-pop.a pol:xenog.k.náhr.,vploš:ucho	5v540.6↔	Vol.transp.k.a lal.plast.k.a podk.darca,rozd.k:pl.a ax
5v536.3↔	Doč.pokr.mäk.č.-pop.a pol:xenog.k.náhr.,vploš:oč.v	5v540.7↔	Vol.transp.k.a lal.plast.k.a podk.darca,rozd.k:rm.a lak
5v536.4	Doč.pokr.mäk.č.-pop.a pol:xenog.k.náhr.,vploš:os.č.hl	5v540.8↔	Vol.transp.k.a lal.plast.k.a podk.darca,rozd.k:predlak
5v536.5	Doč.pokr.mäk.č.-pop.a pol:xenog.kož.náhr.,vploš:krk	5v540.a	Vol.transp.k.a lal.plast.k.a podk.darca,rozd.k:hr/chrb
5v536.6↔	Doč.pokr.mäk.č.-pop.a pol:xenog.k.náhr.,vploš:pl.a ax	5v540.b	Vol.transp.k.a lal.plast.k.a podk.darca,rozd.k:brucho
5v536.7↔	Doč.pokr.mäk.č.-pop.a pol:xenog.k.náhr.,vploš:rm.a lak	5v540.c	Vol.transp.k.a lal.plast.k.a podk.darca,rozd.k:ing.a gen
5v536.8↔	Doč.pokr.mäk.č.-pop.a pol:xenog.k.náhr.,vploš:predlak	5v540.d	Vol.transp.k.a lal.plast.k.a podk.darca,rozd.k:glutea
5v536.9↔	Doč.pokr.mäk.č.-pop.a pol:xenog.k.náhr.,vploš:ruka	5v540.e↔	Vol.transp.k.a lal.plast.k.a podk.darca,rozd.k:st.a kol
5v536.a	Doč.pokr.mäk.č.-pop.a pol:xenog.k.náhr.,vploš:hr/chrb	5v540.f↔	Vol.transp.k.a lal.plast.k.a podk.darca,rozd.k:predkol
5v536.b	Doč.pokr.mäk.č.-pop.a pol:xenog.k.náhr.,vploš:brucho	5v540.h	Vol.transp.k.a lal.plast.k.a podk.darca,rozd.k:vl.č.hl
5v536.c	Doč.pokr.mäk.č.-pop.a pol:xenog.k.náhr.,vploš:ing.a gen	5v540.k	Vol.transp.k.a lal.plast.k.a podk.darca,rozd.k:skrotum
5v536.d	Doč.pokr.mäk.č.-pop.a pol:xenog.k.náhr.,vploš:glutea	5v540.m	Vol.transp.k.a lal.plast.k.a podk.darca,rozd.k:ob.hr.
5v536.e↔	Doč.pokr.mäk.č.-pop.a pol:xenog.k.náhr.,vploš:st.a kol	5v540.x	Vol.transp.k.a lal.plast.k.a podk.darca,rozd.k:ostatné
5v536.f↔	Doč.pokr.mäk.č.-pop.a pol:xenog.k.náhr.,vploš:predkol	5v541.5	Vol.transp.k.a lal.plas.k.a podk.darca,vš.vrst.k:krk
5v536.g↔	Doč.pokr.mäk.č.-pop.a pol:xenog.k.náhr.,vploš:noha	5v541.6↔	Vol.transp.k.a lal.plas.k.a podk.darca,vš.vrst.k:pl.a ax
5v536.x↔	Doč.pokr.mäk.č.-pop.a pol:xenog.k.náhr.,vploš:ost	5v541.7↔	Vol.transp.k.a lal.plas.k.a podk.darca,vš.vrst.k:rm.a lak
5v537.0	Doč.pokr.mäk.č.-pop.a pol:alopl.mat.,vploš:pery	5v541.8↔	Vol.transp.k.a lal.plas.k.a podk.darca,vš.vrst.k:predlak
5v537.1	Doč.pokr.mäk.č.-pop.a pol:alopl.mat.,vploš:nos	5v541.a	Vol.transp.k.a lal.plas.k.a podk.darca,vš.vrst.k:hr/chrb
5v537.2↔	Doč.pokr.mäk.č.-pop.a pol:alopl.mat.,vploš:ucho	5v541.b	Vol.transp.k.a lal.plas.k.a podk.darca,vš.vrst.k:brucho
5v537.3↔	Doč.pokr.mäk.č.-pop.a pol:alopl.mat.,vploš:oč.v	5v541.c	Vol.transp.k.a lal.plas.k.a podk.darca,vš.vrst.k:ing.a gen
5v537.4	Doč.pokr.mäk.č.-pop.a pol:alopl.mat.,vploš:os.č.hl	5v541.d	Vol.transp.k.a lal.plas.k.a podk.darca,vš.vrst.k:glutea
5v537.5	Doč.pokr.mäk.č.-pop.a pol:alopl.mat.,vploš:krk		



5v541.e↔	Vof.transp.k.a lal.plas.k.a podk.darca,vš.vrst.k:st.a kol	5v551.7↔	Vof.tran.k.a l.pl.k.a podk.prijemca,kož.štep:rm.a lak
5v541.f↔	Vof.transp.k.a lal.plas.k.a podk.darca,vš.vrst.k:predkol	5v551.8↔	Vof.tran.k.a l.pl.k.a podk.prijemca,kož.štep:predlak
5v541.h	Vof.transp.k.a lal.plas.k.a podk.darca,vš.vrst.k:vl.č.hl	5v551.9↔	Vof.tran.k.a l.pl.k.a podk.prijemca,kož.štep:ruka
5v541.k	Vof.transp.k.a lal.plas.k.a podk.darca,vš.vrst.k:skrotum	5v551.a	Vof.tran.k.a l.pl.k.a podk.prijemca,kož.štep:hrud
5v541.m	Vof.transp.k.a lal.plas.k.a podk.darca,vš.vrst.k:ob.hr.	5v551.b	Vof.tran.k.a l.pl.k.a podk.prijemca,kož.štep:brucho
5v541.x	Vof.transp.k.a lal.plas.k.a podk.darca,vš.vrst.k:ostatné	5v551.c	Vof.tran.k.a l.pl.k.a podk.prijemca,kož.štep:in.a gen
5v542.1	Vof.transp.k.a lal.plas.k.a podk.darca,kompozit.št:nos	5v551.d	Vof.tran.k.a l.pl.k.a podk.prijemca,kož.štep:glutea
5v542.2↔	Vof.transp.k.a lal.plas.k.a podk.darca,kompozit.št:ucho	5v551.e↔	Vof.tran.k.a l.pl.k.a podk.prijemca,kož.štep:st.a kol
5v542.h	Vof.transp.k.a lal.plas.k.a podk.darca,kompozit.št:vl.č.hl	5v551.f↔	Vof.tran.k.a l.pl.k.a podk.prijemca,kož.štep:predkol
5v542.x	Vof.transp.k.a lal.plas.k.a podk.darca,kompozit.št:ostatné	5v551.g↔	Vof.tran.k.a l.pl.k.a podk.prijemca,kož.štep:noha
5v543.4	Vof.tran.k.a lal.pl.k.a podk.darca,vof.l.mikrovas.anst:os.č.hl	5v551.h	Vof.tran.k.a l.pl.k.a podk.prijemca,kož.štep:vl.č.hl
5v543.5	Vof.tran.k.a lal.pl.k.a podk.darca,vof.l.mikrovas.anst:krk	5v551.j	Vof.tran.k.a l.pl.k.a podk.prijemca,kož.štep:chrbát
5v543.6↔	Vof.tran.k.a lal.pl.k.a podk.darca,vof.l.mikrovas.anst:pl.a ax	5v551.k	Vof.tran.k.a l.pl.k.a podk.prijemca,kož.štep:skróutum
5v543.7↔	V.tran.k.a lal.pl.k.a podk.darca,vof.l.mikrov.anst:rm.a lak	5v551.m	Vof.tran.k.a l.pl.k.a podk.prijemca,kož.štep:ob.hr
5v543.8↔	Vof.tran.k.a lal.pl.k.a podk.darca,vof.l.mikrov.an:predlak	5v551.x↔	Vof.tran.k.a l.pl.k.a podk.prijemca,kož.štep:ostatné
5v543.9↔	Vof.tran.k.a lal.pl.k.a podk.darca,vof.l.mikrovas.anst:ruka	5v552.0	Vof.tran.k.a l.pl.k.a podk.prijem.,koža plnej hrúbke:pery
5v543.a	Vof.tran.k.a lal.pl.k.a podk.darca,vof.l.mikrovas.anst:hrud	5v552.1	Vof.tran.k.a l.pl.k.a podk.prijem.,koža plnej hrúbke:pery
5v543.b	Vof.tran.k.a lal.pl.k.a podk.darca,vof.l.mikrovas:brucho	5v552.2↔	Vof.tran.k.a l.pl.k.a podk.prijem.,koža plnej hrúbke:ucho
5v543.c	Vof.tran.k.a lal.pl.k.a podk.darca,vof.l.mikrovas.anst:in.a gen	5v552.3↔	Vof.tran.k.a l.pl.k.a podk.prijem.,koža plnej hrúbke:oč.v
5v543.d	Vof.tran.k.a lal.pl.k.a podk.darca,vof.l.mikrovas:glutea	5v552.4	Vof.tran.k.a l.pl.k.a podk.prijem.,k.plnej hrúbke:os.č.hl
5v543.e↔	Vof.tran.k.a lal.pl.k.a podk.darca,vof.l.mikrovas:st.a kol	5v552.5	Vof.tran.k.a l.pl.k.a podk.prijem.,koža plnej hrúbke:krk
5v543.f↔	Vof.tran.k.a lal.pl.k.a podk.darca,vof.l.mikrovas:predkol	5v552.6↔	Vof.tran.k.a l.pl.k.a podk.prijem.,koža plnej hrúbke:pl.a ax
5v543.g↔	Vof.tran.k.a lal.pl.k.a podk.darca,vof.l.mikrovas:noha	5v552.7↔	Vof.tran.k.a l.pl.k.a podk.prijem.,koža pl.hrúbke:rm.a lak
5v543.h	Vof.tran.k.a lal.pl.k.a podk.darca,vof.l.mikrovas.anst:vl.k.hl	5v552.8↔	Vof.tran.k.a l.pl.k.a podk.prijem.,k.plnej hrúbke:predlak
5v543.j	Vof.tran.k.a lal.pl.k.a podk.darca,vof.l.mikrovas.anst:chrbát	5v552.9↔	Vof.tran.k.a l.pl.k.a podk.prijem.,koža plnej hrúbke:ruka
5v543.x	Vof.tran.k.a lal.pl.k.a podk.darca,vof.l.mikrovas.anst:ost.	5v552.a	Vof.tran.k.a l.pl.k.a podk.prijem.,koža plnej hrúbke:hrud
5v544.4	Vof.tran.k.a lal.pl.k.a podk.darca,stopk.reg.lal:os.č.hl	5v552.b	Vof.tran.k.a l.pl.k.a podk.prijem.,koža plnej hrúbke:brucho
5v544.5	Vof.tran.k.a lal.pl.k.a podk.darca,stopk.reg.lal:krk	5v552.c	Vof.tran.k.a l.pl.k.a podk.prijem.,k.plnej hrúbke:in.a gen
5v544.6↔	Vof.tran.k.a lal.pl.k.a podk.darca,stopk.reg.lal:pl.a ax	5v552.d	Vof.tran.k.a l.pl.k.a podk.prijem.,koža plnej hrúbke:glutea
5v544.7↔	Vof.tran.k.a lal.pl.k.a podk.darca,stopk.reg.lal:rm.a lak	5v552.e↔	Vof.tran.k.a l.pl.k.a podk.prijem.,k.plnej hrúbke:st.a kol
5v544.8↔	Vof.tran.k.a lal.pl.k.a podk.darca,stopk.reg.lal:predlak	5v552.f↔	Vof.tran.k.a l.pl.k.a podk.prijem.,k.plnej hrúbke:predkol
5v544.9↔	Vof.tran.k.a lal.pl.k.a podk.darca,stopk.reg.lal:ruka	5v552.g↔	Vof.tran.k.a l.pl.k.a podk.prijem.,koža plnej hrúbke:noha
5v544.a	Vof.tran.k.a lal.pl.k.a podk.darca,stopk.reg.lal:hrud	5v552.h	Vof.tran.k.a l.pl.k.a podk.prijem.,k.plnej hrúbke:vl.č.hl
5v544.b	Vof.tran.k.a lal.pl.k.a podk.darca,stopk.reg.lal:brucho	5v552.j	Vof.tran.k.a l.pl.k.a podk.prijem.,koža plnej hrúbke:chrbát
5v544.c	Vof.tran.k.a lal.pl.k.a podk.darca,stopk.reg.lal:in.a gen	5v552.k	Vof.tran.k.a l.pl.k.a podk.prijem.,koža plnej hrúbke:skróutum
5v544.d	Vof.tran.k.a lal.pl.k.a podk.darca,stopk.reg.lal:glutea	5v552.m	Vof.tran.k.a l.pl.k.a podk.prijem.,koža plnej hrúbke:ob.hr
5v544.e↔	Vof.tran.k.a lal.pl.k.a podk.darca,stopk.reg.lal:st.a kol	5v552.x↔	Vof.tran.k.a l.pl.k.a podk.prijem.,koža plnej hrúbke:ostatné
5v544.f↔	Vof.tran.k.a lal.pl.k.a podk.darca,stopk.reg.lal:predkol	5v553.1	Vof.tran.k.a l.pl.k.a podk.prijemca,kompozit.štep:nos
5v544.g↔	Vof.tran.k.a lal.pl.k.a podk.darca,stopk.reg.lal:noha	5v553.2↔	Vof.tran.k.a l.pl.k.a podk.prijemca,kompozit.štep:ucho
5v544.h	Vof.tran.k.a lal.pl.k.a podk.darca,stopk.reg.lal:vl.k.hl	5v553.3↔	Vof.tran.k.a l.pl.k.a podk.prijemca,kompozit.štep:oč.v
5v544.j	Vof.tran.k.a lal.pl.k.a podk.darca,stopk.reg.lal:chrbát	5v555.0	Vof.tran.k.a l.pl.k.a podk.prijemca,stopk.reg.lal:pery
5v544.k	Vof.tran.k.a lal.pl.k.a podk.darca,stopk.reg.lal:skrotum	5v555.1	Vof.tran.k.a l.pl.k.a podk.prijemca,stopk.reg.lal:nos
5v544.m	Vof.tran.k.a lal.pl.k.a podk.darca,stopk.reg.lal:ob.hr.	5v555.2↔	Vof.tran.k.a l.pl.k.a podk.prijemca,stopk.reg.lal:ucho
5v544.x	Vof.tran.k.a lal.pl.k.a podk.-pop.a pol.,m.o:s.r.l:ostatné	5v555.3↔	Vof.tran.k.a l.pl.k.a podk.prijemca,stopk.reg.lal:oč.v
5v545.4	Vof.tran.k.a lal.pl.k.a podk.darca,stopk.vzdial.l:ost.č.hl	5v555.4	Vof.tran.k.a l.pl.k.a podk.prijemca,stopk.reg.lal:os.č.hl
5v545.5	Vof.tran.k.a lal.pl.k.a podk.darca,stopk.vzdial.l:krk	5v555.5	Vof.tran.k.a l.pl.k.a podk.prijemca,stopk.reg.lal:krk
5v545.6↔	Vof.tran.k.a lal.pl.k.a podk.darca,stopk.vzdial.l:pl.a ax	5v555.6↔	Vof.tran.k.a l.pl.k.a podk.prijemca,stopk.reg.lal:pl.a ax
5v545.7↔	Vof.tran.k.a lal.pl.k.a podk.darca,stop.vzdial.l:rm.,lak	5v555.7↔	Vof.tran.k.a l.pl.k.a podk.prijemca,stopk.reg.lal:rm.a lak
5v545.8↔	Vof.tran.k.a lal.pl.k.a podk.darca,stop.vzdial.l:predlak	5v555.8↔	Vof.tran.k.a l.pl.k.a podk.prijemca,stopk.reg.lal:predlak
5v545.9↔	Vof.tran.k.a lal.pl.k.a podk.darca,stop.vzdial.l:ruka	5v555.9↔	Vof.tran.k.a l.pl.k.a podk.prijemca,stopk.reg.lal:ruka
5v545.a	Vof.tran.k.a lal.pl.k.a podk.darca,stop.vzdial.l:hrud	5v555.a	Vof.tran.k.a l.pl.k.a podk.prijemca,stopk.reg.lal:hr/chr
5v545.b	Vof.tran.k.a lal.pl.k.a podk.darca,stop.vzdial.l:brucho	5v555.b	Vof.tran.k.a l.pl.k.a podk.prijemca,stopk.reg.lal:brucho
5v545.c	Vof.tran.k.a lal.pl.k.a podk.darca,stopk.vzdial.l:in.a gen	5v555.c	Vof.tran.k.a l.pl.k.a podk.prijemca,stopk.reg.lal:in.a gen
5v545.d	Vof.tran.k.a lal.pl.k.a podk.darca,stopk.vzdial.l:glutea	5v555.d	Vof.tran.k.a l.pl.k.a podk.prijemca,stopk.reg.lal:glutea
5v545.e↔	Vof.tran.k.a lal.pl.k.a podk.darca,stopk.vzdial.l:st.a kol	5v555.e↔	Vof.tran.k.a l.pl.k.a podk.prijemca,stopk.reg.lal:st.a kol
5v545.f↔	Vof.tran.k.a lal.pl.k.a podk.darca,stopk.vzdial.l:predkol	5v555.f↔	Vof.tran.k.a l.pl.k.a podk.prijemca,stopk.reg.lal:predkol
5v545.g↔	Vof.tran.k.a lal.pl.k.a podk.darca,stopk.vzdial.l:noha	5v555.g↔	Vof.tran.k.a l.pl.k.a podk.prijemca,stopk.reg.lal:noha
5v545.h	Vof.tran.k.a lal.pl.k.a podk.darca,stopk.vzdial.l:vl.č.hl	5v555.x↔	Vof.tran.k.a l.pl.k.a podk.prijemca,stopk.reg.lal:ostatné
5v545.j	Vof.tran.k.a lal.pl.k.a podk.darca,stopk.vzdial.l:chrbát	5v556.0	Vof.tran.k.a l.pl.k.a podk.prijemca,stopk.vzdial.lal:pery
5v545.k	Vof.tran.k.a lal.pl.k.a podk.darca,stopk.vzdial.l:skrotum	5v556.1	Vof.tran.k.a l.pl.k.a podk.prijemca,stopk.vzdial.lal:nos
5v545.m	Vof.tran.k.a lal.pl.k.a podk.darca,stopk.vzdial.l:hrádza	5v556.2↔	Vof.tran.k.a l.pl.k.a podk.prijemca,stopk.vzdial.lal:ucho
5v545.x	Vof.tran.k.a lal.pl.k.a podk.darca,stopk.vzdial.l:ost.č.hl	5v556.3↔	Vof.tran.k.a l.pl.k.a podk.prijemca,stopk.vzdial.lal:oč.v
5v54x	Vof.transpl.k.a lalok.plast.k.a podkož.darca:ostatné	5v556.4	Vof.tran.k.a l.pl.k.a podk.prijem.,stopk.vzdial.lal:o.č.hl
5v551.0	Vof.tran.k.a lal.plast.k.a podk.prijem.,kož.štep:pery	5v556.5	Vof.tran.k.a l.pl.k.a podk.prijemca,stopk.vzdial.lal:krk
5v551.1	Vof.tran.k.a l.pl.k.a podk.prijemca,kož.štep:nos	5v556.6↔	Vof.tran.k.a l.pl.k.a podk.prijemca,stopk.vzdial.lal:pl.a ax
5v551.2↔	Vof.tran.k.a l.pl.k.a podk.prijemca,kož.štep:ucho	5v556.7↔	Vof.tran.k.a l.pl.k.a podk.prijem.,stopk.vzdial.lal:rm.a lak
5v551.3↔	Vof.tran.k.a l.pl.k.a podk.prijemca,kož.štep:oč.v	5v556.8↔	Vof.tran.k.a l.pl.k.a podk.prijem.,stopk.vzdial.lal:predlak
5v551.4	Vof.tran.k.a l.pl.k.a podk.prijemca,kož.štep:os.č.hl	5v556.9↔	Vof.tran.k.a l.pl.k.a podk.prijemca,stopk.vzdial.lal:ruka
5v551.5	Vof.tran.k.a l.pl.k.a podk.prijemca,kož.štep:krk	5v556.a	Vof.tran.k.a l.pl.k.a podk.prijemca,stopk.vzdial.lal:hr.a chr
5v551.6↔	Vof.tran.k.a l.pl.k.a podk.prijemca,kož.štep:pl.a ax	5v556.b	Vof.tran.k.a l.pl.k.a podk.prijemca,stopk.vzdial.lal:brucho

5v556.c	Vol.trans.k.a.l.pl.k.a.podk.prijemca,stopk.vzdial.lal:ing.a.gen	5v562.7↔	Lok.lal.plast.k.a.podk.-pop.a.pol,transpoz.plast:ram,lakeť
5v556.d	Vol.trans.k.a.l.pl.k.a.podk.prijemca,stopk.vzdial.lal:glutea	5v562.8↔	Lok.lal.plast.k.a.podk.-pop.a.pol,transpozic.plast:predlak
5v556.e↔	Vol.trans.k.a.l.pl.k.a.podk.prijem.,stopk.vzdial.lal:st.a.kol	5v562.9↔	Lok.lal.plast.k.a.podk.-pop.a.pol,transpozic.plast:ruka
5v556.f↔	Vol.trans.k.a.l.pl.k.a.podk.prijem.,stopk.vzdial.lal:predkol	5v562.a	Lok.lal.plast.k.a.podk.-pop.a.pol,transpozic.plast:hr/hrb
5v556.g↔	Vol.trans.k.a.l.pl.k.a.podk.prijemca,stopk.vzdial.lal:noha	5v562.b	Lok.lal.plast.k.a.podk.-pop.a.pol,transpozic.plast:brucho
5v556.x↔	Vol.trans.k.a.l.pl.k.a.podk.prijemca,stopk.vzdial.lal:ostatné	5v562.c	Lok.lal.plast.k.a.podk.-pop.a.pol,transpozic.plast:in.a.gen
5v557.1	Vol.trans.k.a.l.pl.k.a.podk.prijemca,mgft-Meek:nos	5v562.d	Lok.lal.plast.k.a.podk.-pop.a.pol,transpozic.plast:glutea
5v557.2↔	Vol.trans.k.a.l.pl.k.a.podk.prijemca,mgft-Meek:ucho	5v562.e↔	Lok.lal.plast.k.a.podk.-pop.a.pol,transpozic.plast:st.a.kol
5v557.3↔	Vol.trans.k.a.l.pl.k.a.podk.prijemca,mgft-Meek:oc.v	5v562.f↔	Lok.lal.plast.k.a.podk.-pop.a.pol,transpozic.plast:predkol
5v558.1	Vol.trans.k.a.l.pl.k.podk.prijemca,perm.n.k.krtct.mplš:nos	5v562.g↔	Lok.lal.plast.k.a.podk.-pop.a.pol,transpozic.plast:noha
5v558.2↔	Vol.trans.k.a.l.pl.k.podk.prijemca,perm.n.k.krtct.mplš:ucho	5v562.x↔	Lok.lal.plast.k.a.podk.-pop.a.pol,transpoz.ostnatné
5v558.3↔	Vol.trans.k.a.l.pl.k.podk.prijemca,perm.n.k.krtct.mplš:oc.v	5v563.0	Lok.l.pl.k.a.podk.(pp/pl),transpoz.ostrov-lal.pl:pery
5v559.1	Vol.trans.k.a.l.pl.k.podk.prijem.,perm.n.k.krtct.vplš:nos	5v563.1	Lok.l.pl.k.a.podk.(pp/pl),transpoz.ostrov-lal.pl:nos
5v559.2↔	Vol.trans.k.a.l.pl.k.podk.prijem.,perm.n.k.krtct.vplš:ucho	5v563.2↔	Lok.l.pl.k.a.podk.(pp/pl),transpoz.ostrov-lal.pl:ucho
5v559.3↔	Vol.trans.k.a.l.pl.k.podk.prijem.,perm.n.k.krtct.vplš:oc.v	5v563.3↔	Lok.l.pl.k.a.podk.(pp/pl),transpoz.ostrov-lal.pl:oc.v
5v55a.1	Vol.trans.k.a.l.pl.k.podk.prijem.,suspens.epit.bun.b-kit:nos	5v563.4	Lok.l.pl.k.a.podk.(pp/pl),transpoz.ostrov-lal.pl:os.č.hl
5v55a.2↔	Vol.trans.k.a.l.pl.k.podk.prijem.,suspens.epit.bun.b-kit:ucho	5v563.5	Lok.l.pl.k.a.podk.(pp/pl),transpoz.ostrov-lal.pl:krk
5v55a.3↔	Vol.trans.k.a.l.pl.k.podk.prijem.,suspens.epit.bun.b-kit:oc.v	5v563.6↔	Lok.l.pl.k.a.podk.(pp/pl),transpoz.ostrov-lal.pl:pl.a.ax
5v55b.1	Vol.trans.k.a.l.pl.k.podk.prijem.,sus.ep.bun.l-t.rých.l.prip:nos	5v563.7↔	Lok.l.pl.k.a.podk.(pp/pl),transpoz.ostrov-lal.pl:rm.a.lak
5v55b.2↔	Vol.transpl.k.a.l.pl.k.podk.prijem.,sus.ep.bun.l-t.r.p:ucho	5v563.8↔	Lok.l.pl.k.a.podk.(pp/pl),transpoz.ostrov-lal.pl:predlak
5v55b.3↔	Vol.trans.k.a.l.pl.k.podk.prijem.,sus.ep.bun.l-t.r.p:oc.v	5v563.9↔	Lok.l.pl.k.a.podk.(pp/pl),transpoz.ostrov-lal.pl:ruka
5v55c.1	Vol.trans.k.a.l.pl.k.podk.prijem.,perm.n.ma.nh.k.mplš:nos	5v563.a	Lok.l.pl.k.a.podk.(pp/pl),transpoz.ostrov-lal.pl:hr/hrb
5v55c.2↔	Vol.trans.k.a.l.pl.k.podk.prijem.,perm.n.ma.nh.k.mplš:ucho	5v563.b	Lok.l.pl.k.a.podk.(pp/pl),transpoz.ostrov-lal.pl:brucho
5v55c.3↔	Vol.trans.k.a.l.pl.k.podk.prijem.,perm.n.ma.nh.k.mplš:oc.v	5v563.c	Lok.l.pl.k.a.podk.(pp/pl),transpoz.ostrov-lal.pl:in.a.gen
5v55d.1	Vol.trans.k.a.l.pl.k.podk.prijem.,perm.n.ma.nh.k.vplš:nos	5v563.d	Lok.l.pl.k.a.podk.(pp/pl),transpoz.ostrov-lal.pl:glutea
5v55d.2↔	Vol.trans.k.a.l.pl.k.podk.prijem.,perm.n.ma.nh.k.vplš:ucho	5v563.e↔	Lok.l.pl.k.a.podk.(pp/pl),transpoz.ostrov-lal.pl:st.a.kol
5v55d.3↔	Vol.trans.k.a.l.pl.k.podk.prijem.,perm.n.ma.nh.k.vplš:oc.v	5v563.f↔	Lok.l.pl.k.a.podk.(pp/pl),transpoz.ostrov-lal.pl:predkol
5v560.0	Lok.lal.plast.k.a.podk.-pop.a.pol,rozťah.plast:pery	5v563.g↔	Lok.l.pl.k.a.podk.(pp/pl),transpoz.ostrov-lal.pl:noha
5v560.1	Lok.lal.plast.k.a.podk.-pop.a.pol,rozťah.plast:nos	5v563.x↔	Lok.l.pl.k.a.podk.(pp/pl),transpoz.ostrov-lal.pl:ostatné
5v560.2↔	Lok.lal.plast.k.a.podk.-pop.a.pol,rozťah.plast:ucho	5v564.0	Lok.l.pl.k.a.podk.(pp/pl),transpozic.Z-plast:pery
5v560.3↔	Lok.lal.plast.k.a.podk.-pop.a.pol,rozťah.plast:oc.v	5v564.1	Lok.l.pl.k.a.podk.(pp/pl),transpozic.Z-plast:nos
5v560.4	Lok.lal.plast.k.a.podk.-pop.a.pol,rozťah.plast:os.č.hl	5v564.2↔	Lok.l.pl.k.a.podk.(pp/pl),transpozic.Z-plast:ucho
5v560.5	Lok.lal.plast.k.a.podk.-pop.a.pol,rozťah.plast:krk	5v564.3↔	Lok.l.pl.k.a.podk.(pp/pl),transpozic.Z-plast:oc.v
5v560.6↔	Lok.lal.plast.k.a.podk.-pop.a.pol,rozťah.plast:pl.a.ax	5v564.4	Lok.l.pl.k.a.podk.(pp/pl),transpozic.Z-plast:os.č.hl
5v560.7↔	Lok.lal.plast.k.a.podk.-pop.a.pol,rozťah.plast:rm.a.lak	5v564.5	Lok.l.pl.k.a.podk.(pp/pl),transpozic.Z-plast:krk
5v560.8↔	Lok.lal.plast.k.a.podk.-pop.a.pol,rozťah.plast:predlak	5v564.6↔	Lok.l.pl.k.a.podk.(pp/pl),transpozic.Z-plast:plece,axila
5v560.9↔	Lok.lal.plast.k.a.podk.-pop.a.pol,rozťah.plast:ruka	5v564.7↔	Lok.l.pl.k.a.podk.(pp/pl),transpozic.Z-plast:rm.a.lak
5v560.a	Lok.lal.plast.k.a.podk.-pop.a.pol,rozťah.plast:hr/hrb	5v564.8↔	Lok.l.pl.k.a.podk.(pp/pl),transpozic.Z-plast:predlak
5v560.b	Lok.lal.plast.k.a.podk.-pop.a.pol,rozťah.plast:brucho	5v564.9↔	Lok.l.pl.k.a.podk.(pp/pl),transpozic.Z-plast:ruka
5v560.c	Lok.lal.plast.k.a.podk.-pop.a.pol,rozťah.plast:ingv.a.gen	5v564.a	Lok.l.pl.k.a.podk.(pp/pl),transpozic.Z-plast:hr/hrb
5v560.d	Lok.lal.plast.k.a.podk.-pop.a.pol,rozťah.plast:glutea	5v564.b	Lok.l.pl.k.a.podk.(pp/pl),transpozic.Z-plast:brucho
5v560.e↔	Lok.lal.plast.k.a.podk.-pop.a.pol,rozťah.plast:st.a.kol	5v564.c	Lok.l.pl.k.a.podk.(pp/pl),transpozic.Z-plast:ing.a.gen
5v560.f↔	Lok.lal.plast.k.a.podk.-pop.a.pol,rozťah.plast:predkol	5v564.d	Lok.l.pl.k.a.podk.(pp/pl),transpozic.Z-plast:glutea
5v560.g↔	Lok.lal.plast.k.a.podk.-pop.a.pol,rozťah.plast:noha	5v564.e↔	Lok.l.pl.k.a.podk.(pp/pl),transpozic.Z-plast:st.a.kol
5v560.x↔	Lok.lal.plast.k.a.podk.-pop.a.pol,rozťah.plast:ostatné	5v564.f↔	Lok.l.pl.k.a.podk.(pp/pl),transpozic.Z-plast:predkol
5v561.0	Lok.lal.plas.k.a.podk.-pop.a.pol,posúv-rotač.plast:pery	5v564.g↔	Lok.l.pl.k.a.podk.(pp/pl),transpozic.Z-plast:noha
5v561.1	Lok.lal.plas.k.a.podk.-pop.a.pol,posúv-rotač.plast:nos	5v564.x↔	Lok.l.pl.k.a.podk.(pp/pl),transp.plas.Z-plast:ostatné
5v561.2↔	Lok.lal.plas.k.a.podk.-pop.a.pol,posúv-rotač.plast:ucho	5v565.0	Lok.l.pl.k.a.podk.(pp/pl),transpozic.W-plast:pery
5v561.3↔	Lok.lal.plas.k.a.podk.-pop.a.pol,posúv-rotač.plast:oc.v	5v565.1	Lok.l.pl.k.a.podk.(pp/pl),transpozic.W-plast:nos
5v561.4	Lok.lal.plas.k.a.podk.-pop.a.pol,posúv-rotač.plast:os.č.hl	5v565.2↔	Lok.l.pl.k.a.podk.(pp/pl),transpozic.W-plast:ucho
5v561.5	Lok.lal.plas.k.a.podk.-pop.a.pol,posúv-rotač.plast:krk	5v565.3↔	Lok.l.pl.k.a.podk.(pp/pl),transpozic.W-plast:oc.v
5v561.6↔	Lok.lal.plas.k.a.podk.-pop.a.pol,posúv-rotač.plast:pl.a.ax	5v565.4	Lok.l.pl.k.a.podk.(pp/pl),transpozic.W-plast:os.č.hl
5v561.7↔	Lok.lal.plas.k.a.podk.-pop.a.pol,posúv-rotač.plast:rm.a.lak	5v565.5	Lok.l.pl.k.a.podk.(pp/pl),transpozic.W-plast:krk
5v561.8↔	Lok.lal.plas.k.a.podk.-pop.a.pol,posúv-rotač.plast:predlak	5v565.6↔	Lok.l.pl.k.a.podk.(pp/pl),transpozic.W-plast:pl.a.ax
5v561.9↔	Lok.lal.plas.k.a.podk.-pop.a.pol,posúv-rotač.plast:ruka	5v565.7↔	Lok.l.pl.k.a.podk.(pp/pl),transpozic.W-plast:ram.a.lak
5v561.a	Lok.lal.plas.k.a.podk.-pop.a.pol,posúv-rotač.plast:hr/hrb	5v565.8↔	Lok.l.pl.k.a.podk.(pp/pl),transpozic.W-plast:predlak
5v561.b	Lok.lal.plas.k.a.podk.-pop.a.pol,posúv-rotač.plast:brucho	5v565.9↔	Lok.l.pl.k.a.podk.(pp/pl),transpozic.W-plast:ruka
5v561.c	Lok.lal.plas.k.a.podk.-pop.a.pol,posúv-rotač.plast:in.a.gen	5v565.a	Lok.l.pl.k.a.podk.(pp/pl),transpozic.W-plast:hr/hrb
5v561.d	Lok.lal.plas.k.a.podk.-pop.a.pol,posúv-rotač.plast:glutea	5v565.b	Lok.l.pl.k.a.podk.(pp/pl),transpozic.W-plast:brucho
5v561.e↔	Lok.lal.plas.k.a.podk.-pop.a.pol,posúv-rotač.plast:st.a.kol	5v565.c	Lok.l.pl.k.a.podk.(pp/pl),transpozic.W-plast:in.a.gen
5v561.f↔	Lok.lal.plas.k.a.podk.-pop.a.pol,posúv-rotač.plast:predkol	5v565.d	Lok.l.pl.k.a.podk.(pp/pl),transpozic.W-plast:glutea
5v561.g↔	Lok.lal.plas.k.a.podk.-pop.a.pol,posúv-rotač.plast:noha	5v565.e↔	Lok.l.pl.k.a.podk.(pp/pl),transpozic.W-plast:st.a.kol
5v561.x↔	Lok.lal.plas.k.a.podk.-pop.a.pol,posúv-rotač.plast:ostatné	5v565.f↔	Lok.l.pl.k.a.podk.(pp/pl),transpozic.W-plast:predkol
5v562.0	Lok.lal.plast.k.a.podk.-pop.a.pol,transpozic.plast:pery	5v565.g↔	Lok.l.pl.k.a.podk.(pp/pl),transpozic.W-plast:noha
5v562.1	Lok.lal.plast.k.a.podk.-pop.a.pol,transpozic.plast:nos	5v565.x↔	Lok.l.pl.k.a.podk.(pp/pl),transpozic.W-plast:ostatné
5v562.2↔	Lok.lal.plast.k.a.podk.-pop.a.pol,transpozic.plast:ucho	5v570.0	Kombi.lalok.plastiky na koži a podkož.(pp/pl):pery
5v562.3↔	Lok.lal.plast.k.a.podk.-pop.a.pol,transpozic.plast:oc.v	5v570.1	Kombi.lalok.plastiky na koži a podkož.(pp/pl):nos
5v562.4	Lok.lal.plast.k.a.podk.-pop.a.pol,transpozic.plast:os.č.hl	5v570.2↔	Kombi.lalok.plastiky na koži a podkož.(pp/pl):ucho
5v562.5	Lok.lal.plast.k.a.podk.-pop.a.pol,transpozic.plast:krk	5v570.3↔	Kombi.lalok.plastiky na koži a podkož.(pp/pl):oc.v
5v562.6↔	Lok.lal.plast.k.a.podk.-pop.a.pol,transpozic.plast:pl.a.ax	5v570.4	Kombi.lalok.plastiky na koži a podkož.(pp/pl):os.č.hl

5v570.5	Kombi.lalok.plastiky na koži a podkož.(pp/pl):krk	5v584.0	Revízia voľ.transpl.kože (pp/pl):pery
5v570.6↔	Kombi.lalok.plastiky na koži a podkož.(pp/pl):plece,axila	5v584.1	Revízia voľ.transpl.kože (pp/pl):nos
5v570.7↔	Kombi.lalok.plastiky na koži a podkož.(pp/pl):ram.a lak	5v584.2↔	Revízia voľ.transpl.kože (pp/pl):ucho
5v570.8↔	Kombi.lalok.plastiky na koži a podkož.(pp/pl):predlak	5v584.3↔	Revízia voľ.transplantátu kože (pp/pl):oč.v
5v570.9↔	Kombi.lalok.plastiky na koži a podkož.(pp/pl):ruka	5v584.4	Revízia voľ.transpl.kože (pp/pl):ost.č.hl
5v570.a	Kombi.lalok.plastiky na koži a podkož.(pp/pl):hr/chrp	5v584.5	Revízia voľného transpl.kože (pp/pl):krk
5v570.b	Kombi.lalok.plastiky na koži a podkož.(pp/pl):brucho	5v584.6↔	Revízia voľ.transpl.kože (pp/pl):pl.a ax
5v570.c	Kombi.lalok.plastiky na koži a podkož.(pp/pl):in.a gen	5v584.7↔	Revízia voľ.transpl.kože (pp/pl):rm.a lak
5v570.d	Kombi.lalok.plastiky na koži a podkož.(pp/pl):glutea	5v584.8↔	Revízia voľ.transpl.kože (pp/pl):predlak
5v570.e↔	Kombi.lalok.plastiky na koži a podkož.(pp/pl):st.a kol	5v584.9↔	Revízia voľ.transpl.kože (pp/pl):ruka
5v570.f↔	Kombi.lalok.plastiky na koži a podkož.(pp/pl):predkol	5v584.a	Revízia voľ.transpl.kože (pp/pl):hr/chrp
5v570.g↔	Kombi.lalok.plastiky na koži a podkož.(pp/pl):noha	5v584.b	Revízia voľ.transpl.kože (pp/pl):brucho
5v570.x↔	Kombi.lalok.plastiky na koži a podkož.(pp/pl):ostatné	5v584.c	Revízia voľ.transpl.kože (pp/pl):in.a gen
5v571.0	Kombi.lalok.plast.a voľ.transplantátu kože (pp/pl):pery	5v584.d	Revízia voľ.transpl.kože (pp/pl):glutea
5v571.1	Kombi.lalok.plast.a voľ.transplantátu kože (pp/pl):nos	5v584.e↔	Revízia voľ.transpl.kože (pp/pl):st.a kol
5v571.2↔	Kombi.lalok.plast.a voľ.transplantátu kože (pp/pl):ucho	5v584.f↔	Revízia voľ.transpl.kože (pp/pl):predkol
5v571.3↔	Kombi.lalok.plast.a voľ.transplantátu kože (pp/pl):oč.v	5v584.g↔	Revízia voľ.transpl.kože (pp/pl):noha
5v571.4	Kombi.lalok.plast.a voľ.transplantátu kože (pp/pl):os.č.hl	5v584.x	Revízia voľ.transpl.kože (pp/pl):ostatné
5v571.5	Kombi.lalok.plast.a voľ.transplantátu kože (pp/pl):krk	5v585.0	Revízia lokál.lalok.plas.kože(pp/pl):pery
5v571.6↔	Kombi.lalok.plast.a voľ.transplantátu kože (pp/pl):pl.a ax	5v585.1	Revízia lokál.lalok.plas.kože(pp/pl):nos
5v571.7↔	Kombi.lalok.plast.a voľ.transplantátu kože (pp/pl):rm.a lak	5v585.2↔	Revízia lokál.lalok.plas.kože(pp/pl):ucho
5v571.8↔	Kombi.lalok.plast.a voľ.transplantátu kože (pp/pl):predlak	5v585.3↔	Revízia lokál.lalok.plas.kože(pp/pl):oč.v
5v571.9↔	Kombi.lalok.plast.a voľ.transplantátu kože (pp/pl):ruka	5v585.4	Revízia lokál.lalok.plas.kože(pp/pl):os.č.hl
5v571.a	Kombi.lalok.plast.a voľ.transplantátu kože (pp/pl):hr/chrp	5v585.5	Revízia lokál.lalok.plas.kože(pp/pl):krk
5v571.b	Kombi.lalok.plast.a voľ.transplantátu kože (pp/pl):brucho	5v585.6↔	Revízia lokál.lalok.plas.kože(pp/pl):pl.a ax
5v571.c	Kombi.lalok.plast.a voľ.transplantátu kože (pp/pl):in.a gen	5v585.7↔	Revízia lokál.lalok.plas.kože(pp/pl):rm.a lak
5v571.d	Kombi.lalok.plast.a voľ.transplantátu kože (pp/pl):glutea	5v585.8↔	Revízia lokál.lalok.plas.kože(pp/pl):predlak
5v571.e↔	Kombi.lalok.plast.a voľ.transplantátu kože (pp/pl):st.a kol	5v585.9↔	Revízia lokál.lalok.plas.kože(pp/pl):ruka
5v571.f↔	Kombi.lalok.plast.a voľ.transplantátu kože (pp/pl):predkol	5v585.a	Revízia lokál.lalok.plas.kože(pp/pl):hr/chrp
5v571.g↔	Kombi.lalok.plast.a voľ.transplantátu kože (pp/pl):noha	5v585.b	Revízia lokál.lalok.plas.kože(pp/pl):brucho
5v571.x↔	Kombi.lalok.plast.a voľ.transplantátu kože (pp/pl):ostatné	5v585.c	Revízia lokál.lalok.plas.kože(pp/pl):in.a gen
5v572.0	Komb.lal.plast.k.a podk.(pp/pl):st.reg.lal.so vzd.lal:pery	5v585.d	Revízia lokál.lalok.plas.kože(pp/pl):glutea
5v572.1	Komb.lal.plast.k.a podk.(pp/pl):st.reg.lal.so vzd.lal:nos	5v585.e↔	Revízia lokál.lalok.plas.kože(pp/pl):st.a kol
5v572.2↔	Komb.lal.plast.k.a podk.(pp/pl):st.reg.lal.so vzd.lal:ucho	5v585.f↔	Revízia lokál.lalok.plas.kože(pp/pl):predkol
5v572.3↔	Komb.lal.plast.k.a podk.(pp/pl):st.reg.lal.so vzd.lal:oč.v	5v585.g↔	Revízia lokál.lalok.plas.kože(pp/pl):noha
5v572.4	Komb.l.plast.k.a podk.(pp/pl):st.reg.lal.so vzd.lal:os.č.hl	5v585.x↔	Revízia lokál.lalok.plas.kože(pp/pl):ost.
5v572.5	Komb.lal.plast.k.a podk.(pp/pl):st.reg.lal.so vzd.lal:krk	5v586.0	Revízia stopk.region.laloku kož.plast.(pp/pl):pery
5v572.6↔	Komb.lal.plast.k.a podk.(pp/pl):st.reg.lal.so vzd.lal:pl.a ax	5v586.1	Revízia stopk.region.laloku kož.plast.(pp/pl):nos
5v572.7↔	Komb.lal.pl.k.a podk.(pp/pl):st.reg.lal.so vzd.lal:rm.a lak	5v586.2↔	Revízia stopk.region.laloku kož.plast.(pp/pl):ucho
5v572.8↔	Komb.lal.plast.k.a podk.(pp/pl):st.reg.lal.so vzd.lal:predlak	5v586.3↔	Revízia stopk.region.laloku kož.plast.(pp/pl):oč.viečk
5v572.9↔	Komb.lal.plast.k.a podk.(pp/pl):st.reg.lal.so vzd.lal:ruka	5v586.4	Revízia stopk.region.laloku kož.plast.(pp/pl):ost.č.hl
5v572.a	Komb.l.plast.k.a podk.(pp/pl):st.reg.lal.so vzd.lal:hr/chrp	5v586.5	Revízia stopk.region.laloku kož.plast.(pp/pl):krk
5v572.b	Komb.l.plast.k.a podk.(pp/pl):st.reg.lal.so vzd.lal:brucho	5v586.6↔	Revízia stopk.region.laloku kož.plast.(pp/pl):plec,axi
5v572.c	Komb.l.plast.k.a podk.(pp/pl):st.reg.lal.so vzd.lal:in.a gen	5v586.7↔	Revízia stopk.region.laloku kož.plast.(pp/pl):ram,lakef
5v572.d	Komb.lal.plast.k.a podk.(pp/pl):st.reg.lal.so vzd.lal:glutea	5v586.8↔	Revízia stopk.region.laloku kož.plast.(pp/pl):predlakt
5v572.e↔	Komb.lal.pl.k.a podk.(pp/pl):st.reg.lal.so vzd.lal:st.a kol	5v586.9↔	Revízia stopk.region.laloku kož.plast.(pp/pl):ruka
5v572.f↔	Komb.l.plast.k.a podk.(pp/pl):st.reg.lal.so vzd.lal:predkol	5v586.a	Revízia stopk.region.laloku kož.plast.(pp/pl):hr.st./chr
5v572.g↔	Komb.lal.plast.k.a podk.(pp/pl):st.reg.lal.so vzd.lal:noha	5v586.b	Revízia stopk.region.laloku kož.plast.(pp/pl):brucho
5v572.x↔	Komb.pl.zák.-k.a podk.(pp/pl):st.reg.lal.so vzd.lal:ostatné	5v586.c	Revízia stopk.region.laloku kož.plast.(pp/pl):ingv.gen
5v573.0	Komb.l.plas.k.a podk.(pp/pl):st.r.lal,vz.l.a v.tr.k:pery	5v586.d	Revízia stopk.region.laloku kož.plast.(pp/pl):glut.obl
5v573.1	Komb.l.plas.k.a podk.(pp/pl):st.r.lal,vz.l.a v.tr.k:nos	5v586.e↔	Revízia stopk.region.laloku kož.plast.(pp/pl):steh,kol
5v573.2↔	Komb.l.plas.k.a podk.(pp/pl):st.r.lal,vz.l.a v.tr.k:ucho	5v586.f↔	Revízia stopk.region.laloku kož.plast.(pp/pl):predkol
5v573.3↔	Komb.l.plas.k.a podk.(pp/pl):st.r.lal,vz.l.a v.tr.k:oč.v	5v586.g↔	Revízia stopk.region.laloku kož.plast.(pp/pl):noha
5v573.4	Komb.l.plas.k.a podk.(pp/pl):st.r.lal,vz.l.a v.tr.k:hr/chrp	5v586.x↔	Revízia stopk.region.laloku kož.plast.(pp/pl):ost.
5v573.5	Komb.l.plas.k.a podk.(pp/pl):st.r.lal,vz.l.a v.tr.k:krk	5v587.0	Revízia stopk.vzdial.laloku kož.plast.(pp/pl):pery
5v573.6↔	Komb.l.plas.k.a podk.(pp/pl):st.r.lal,vz.l.a v.tr.k:pl.a ax	5v587.1	Revízia stopk.vzdial.laloku kož.plast.(pp/pl):nos
5v573.7↔	Komb.l.plas.k.a podk.(pp/pl):st.r.lal,vz.l.a v.tr.k:rm.a lak	5v587.2↔	Revízia stopk.vzdial.laloku kož.plast.(pp/pl):ucho
5v573.8↔	Komb.l.plas.k.a podk.(pp/pl):st.r.lal,vz.l.a v.tr.k:predlak	5v587.3↔	Revízia stopk.vzdial.laloku kož.plast.(pp/pl):oč.viečko
5v573.9↔	Komb.l.plas.k.a podk.(pp/pl):st.r.lal,vz.l.a v.tr.k:ruka	5v587.4	Revízia stopk.vzdial.laloku kož.plast.(pp/pl):ost.č.hl
5v573.a	Komb.l.plas.k.a podk.(pp/pl):st.r.lal,vz.l.a v.tr.k:hr/chrp	5v587.5	Revízia stopk.vzdial.laloku kož.plast.(pp/pl):krk
5v573.b	Komb.l.plas.k.a podk.(pp/pl):st.r.lal,vz.l.a v.tr.k:brucho	5v587.6↔	Revízia stopk.vzdial.laloku kož.plast.(pp/pl):plece,axi
5v573.c	Komb.l.plas.k.a podk.(pp/pl):st.r.lal,vz.l.a v.tr.k:in.a gen	5v587.7↔	Revízia stopk.vzdial.laloku kož.plast.(pp/pl):ram,lake
5v573.d	Komb.l.plas.k.a podk.(pp/pl):st.r.lal,vz.l.a v.tr.k:glutea	5v587.8↔	Revízia stopk.vzdial.laloku kož.plast.(pp/pl):predlakt
5v573.e↔	Komb.l.plas.k.a podk.(pp/pl):st.r.lal,vz.l.a v.tr.k:st.a kol	5v587.9↔	Revízia stopk.vzdial.laloku kož.plast.(pp/pl):ruka
5v573.f↔	Komb.l.plas.k.a podk.(pp/pl):st.r.lal,vz.l.a v.tr.k:predkol	5v587.a	Revízia stopk.vzdial.laloku kož.plast.(pp/pl):hr.st.al.ch
5v573.g↔	Komb.l.plas.k.a podk.(pp/pl):st.r.lal,vz.l.a v.tr.k:noha	5v587.b	Revízia stopk.vzdial.laloku kož.plast.(pp/pl):br.obl
5v573.x↔	Komb.l.plas.k.a podk.(pp/pl):st.r.lal,vz.l.a v.tr.k:ostatné	5v587.c	Revízia stopk.vzdial.laloku kož.plast.(pp/pl):ing.gen.
5v580.3↔	Prim.uzatv.(zošitie)rany k.(pp/pl)-niť.sutúrou:oč.v	5v587.d	Revízia stopk.vzdial.laloku kož.plast.(pp/pl):glut.ob
5v581.3↔	Prim.uzatv.(zošitie)rany k.(pp/pl)-svorky:oč.v	5v587.e↔	Revízia stopk.vzdial.laloku kož.plast.(pp/pl):steh,koleno
5v582.3↔	Prim.uzatv.(zošitie)rany k.(pp/pl)-zlepením:oč.v	5v587.f↔	Revízia stopk.vzdial.laloku kož.plast.(pp/pl):predkole

5v587.g↔	Revízia stopk.vzdial.laloku kož.plast.(pp/pl):noha	5v620.g↔	TP autológ.tuk.b.<100ml-makrogr),hoj.nervu:noha (chodidlo)
5v587.x	Revízia stopk.vzdial.laloku kož.plast.(pp/pl):ost.	5v620.s↔	TP autológ.tuk.b.<100ml-makrogr),hoj.nervu:perianálna o.
5v588.0	Revízia vol.lal-mikrovask.anast.kož.plast.(pp/pl):pery	5v620.x↔	TP autológ.tuk.b.<100ml-makrogr),hoj.nervu:ost.
5v588.1	Revízia vol.lal-mikrovask.anast.kož.plast.(pp/pl):noho	5v621.6↔	TP autológ.tuk.b.<100ml-makrogr),hoj.šliach:pece a axila
5v588.2↔	Revízia vol.lal-mikrovask.anast.kož.plast.(pp/pl):ucho	5v621.7↔	TP autológ.tuk.b.<100ml-makrogr),hoj.šliach:ram.a lak.
5v588.3↔	Revízia vol.lal-mikrovask.anast.kož.plast.(pp/pl):oč.vieč	5v621.8↔	TP autológ.tuk.b.<100ml-makrogr),hoj.šliach:predlaktie
5v588.4	Revízia vol.lal-mikrovask.anast.kož.plast.(pp/pl):ost.č.hl	5v621.9↔	TP autológ.tuk.b.<100ml-makrogr),hoj.šliach:ruka
5v588.5	Revízia vol.lal-mikrovask.anast.kož.plast.(pp/pl):krk	5v621.e↔	TP autológ.tuk.b.<100ml-makrogr),hoj.šliach:steh.a kol.
5v588.6↔	Revízia vol.lal-mikrovask.anast.kož.plast.(pp/pl):ple.axi	5v621.f↔	TP autológ.tuk.b.<100ml-makrogr),hoj.šliach:predkolenie
5v588.7↔	Revízia vol.lal-mikrovask.anast.kož.plast.(pp/pl):ra,lak	5v621.g↔	TP autológ.tuk.b.<100ml-makrogr),hoj.šliach:noha (chodidlo)
5v588.8↔	Rev.vol.lal-mikrovask.anast.kož.plast.(pp/pl):predlakt	5v621.x↔	TP autológ.tuk.b.<100ml-makrogr),hoj.šliach:ost.
5v588.9↔	Revízia vol.lal-mikrovask.anast.kož.plast.(pp/pl):ruka	5v622.4	TP autológ.tuk.b.<100ml-mikrogr),hoj.nervu:hlava
5v588.a	Revízia vol.lal-mikrovask.anast.kož.plast.(pp/pl):hr.st,chr.b	5v622.5	Transpl.autológ.tuk.b.,m.o.<100ml-mikrogr),hoj.nervu:krk
5v588.b	Revízia vol.lal-mikrovask.anast.kož.plast.(pp/pl):br.obl	5v622.6↔	TP autológ.tuk.b.<100ml-mikrogr),hoj.nervu:pece a axila
5v588.c	Rev.vol.lal-mikrovask.anast.kož.plast.(pp/pl):ingv.,genit	5v622.7↔	TP autológ.tuk.b.<100ml-mikrogr),hoj.nervu:ram.a lak.
5v588.d	Revízia vol.lal-mikrovask.anast.kož.plast.(pp/pl):glut.	5v622.8↔	TP autológ.tuk.b.<100ml-mikrogr),hoj.nervu:predlaktie
5v588.e↔	Revízia vol.lal-mikrovask.anast.kož.plast.(pp/pl):steh,kol	5v622.9↔	TP autológ.tuk.b.<100ml-mikrogr),hoj.nervu:ruka
5v588.f↔	Revízia vol.lal-mikrovask.anast.kož.plast.(pp/pl):predkol	5v622.a↔	TP autológ.tuk.b.<100ml-mikrogr.),hoj.nervu:hr.st.a chr.bát
5v588.g↔	Revízia vol.lal-mikrovask.anast.kož.plast.(pp/pl):noha	5v622.b	TP autológ.tuk.b.<100ml-mikrogr),hoj.nervu:brušná o.
5v588.x	Revízia vol.lal-mikrovask.anast.kož.plast.(pp/pl):ost.	5v622.c	TP autol.tuk.b.<100ml-mikrogr.),hoj.nervu:ing.a o.gen.
5v590.0	Oddel.lalokovej stonky pri popál.a polept:pera	5v622.d	TP autológ.tuk.b.<100ml-mikrogr),hoj.nervu:gluteálna o.
5v590.4	Oddel.lalokovej stonky pri popál.a polept:i.časti hlavy	5v622.e↔	TP autológ.tuk.b.<100ml-mikrogr),hoj.nervu:steh.a kol.
5v590.5	Oddel.lalokovej stonky pri popál.a polept:krk	5v622.f↔	TP autológ.tuk.b.<100ml-mikrogr),hoj.šliach:predkolenie
5v590.6↔	Oddel.lalokovej stonky pri popál.a polept:pece a axila	5v622.g↔	TP autológ.tuk.b.<100ml-mikrogr.),hoj.nervu:noha (chodidlo)
5v590.7↔	Oddel.lalokovej stonky pri popál.a polept:rameno a lakeť	5v622.s↔	TP autológ.tuk.b.<100ml-mikrogr),hoj.nervu:perianálna o.
5v590.8↔	Oddel.lalokovej stonky pri popál.a polept:predlaktie	5v622.x↔	TP autológ.tuk.b.<100ml-mikrogr),hoj.nervu:ost.
5v590.9↔	Oddel.lalokovej stonky pri popál.a polept:ruka	5v623.6↔	TP autológ.tuk.b.<100ml-mikrogr.),hoj.šliach:pece a axila
5v590.a	Oddel.lalokovej stonky pri popál.a polept:hr.st.a chr.bát	5v623.7↔	TP autológ.tuk.b.<100ml-mikrogr),hoj.šliach:ram.a lak.
5v590.b	Oddel.lalokovej stonky pri popál.a polept:obl.brucha	5v623.8↔	TP autológ.tuk.b.<100ml-mikrogr),hoj.šliach:predlaktie
5v590.c	Oddel.lalokovej stonky pri popál.a polept:obl.sláb.a gen.	5v623.9↔	TP autológ.tuk.b.<100ml-mikrogr),hoj.šliach:ruka
5v590.d	Oddel.lalokovej stonky pri popál.a polept:glut.	5v623.e↔	TP autológ.tuk.b.<100ml-mikrogr),hoj.šliach:steh.a kol.
5v590.e↔	Oddel.lalokovej stonky pri popál.a polept:stehno a koleno	5v623.f↔	TP autológ.tuk.b.<100ml-mikrogr),hoj.šliach:predkolenie
5v590.f↔	Oddel.lalokovej stonky pri popál.a polept:predkolenie	5v623.g↔	TP autológ.tuk.b.<100ml-mikrogr.),hoj.šliach:noha (chodidlo)
5v590.g↔	Oddel.lalokovej stonky pri popál.a polept:chodidlo	5v623.x↔	TP autológ.tuk.b.<100ml-mikrogr),hoj.šliach:ost.
5v590.x↔	Oddel.lalokovej stonky pri popál.a polept:ost.	5v624.0	TP autológ.tuk.b.<100ml-mikrogr),chron.def.kože:pera
5v591.0	Desilikonizácia dermál.náhr.mat.pri popál.a polept:pera	5v624.1	TP autológ.tuk.b.<100ml-mikrogr),chron.def.kože:nos
5v591.4	Desilikonizácia dermál.náhr.mat.pri popál.a polept:i.č.hl	5v624.4	TP autol.tuk.b.<100ml-mikrogr.),chr.def.kože:ost.č.hlavy
5v591.5	Desilikonizácia dermál.náhr.mat.pri popál.a polept:krk	5v624.5	TP autológ.tuk.b.<100ml-mikrogr),chron.def.kože:krk
5v591.6↔	Desilikoniz.dermál.náhr.mat.pri popál.a polept:pece,axila	5v624.6↔	TP autol.tuk.b.<100ml-mikrogr.),chr.def.kože:pece a axila
5v591.7↔	Desilikoniz.dermál.náhr.mat.pri popál.a polept:rameno,lakeť	5v624.7↔	TP autológ.tuk.b.<100ml-mikrogr.),chron.def.kože:ram.a lak.
5v591.8↔	Desilikon.dermál.náhr.mat.pri popál.a polept:predlaktie	5v624.8↔	TP autológ.tuk.b.<100ml-mikrogr.),chr.def.kože:predlaktie
5v591.9↔	Desilikonizácia dermál.náhr.mat.pri popál.a polept:ruka	5v624.9↔	TP autológ.tuk.b.<100ml-mikrogr),chron.def.kože:ruka
5v591.a	Desilikon.dermál.náhrad.mat.pri popál.a pol:hr.st.,chr.bát	5v624.a	TP autol.tuk.b.<100ml-mikrogr.),chr.def.kože:hr.st.a chr.bát
5v591.b	Desilikonizácia dermál.náhr.mat.pri popál.a polept:brucho	5v624.b	TP autológ.tuk.b.<100ml-mikrogr.),chron.def.kože:brušná o.
5v591.c	Desilikoniz.ermál.náhr.mat.pri popál.a polept:ingv.,genit	5v624.c	TP autol.tuk.b.<100ml-mikrogr.),chr.def.kože:ing.a o.gen.
5v591.d	Desilikonizácia dermál.náhr.mat.pri popál.a polept:glut.	5v624.d	TP autológ.tuk.b.<100ml-mikrogr.),chron.def.kože:gluteálna o.
5v591.e↔	Desilikoniz.dermál.náhr.mat.pri popál.a polept:stehno,koleno	5v624.e↔	TP autológ.tuk.b.<100ml-mikrogr.),chron.def.kože:steh.a kol.
5v591.f↔	Desilikonizácia dermál.náhr.mat.pri popál.a polept:predkol	5v624.f↔	TP autológ.tuk.b.<100ml-mikrogr.),chron.def.kože:predkol
5v591.g↔	Desilikonizácia dermál.náhr.mat.pri popál.a polept:chodid	5v624.g↔	TP autol.tuk.b.<100ml-mikrogr.),chr.def.kože:noha (chod.)
5v591.x↔	Desilikonizácia dermál.náhr.mat.pri popál.a polept:ost.	5v624.h	TP autológ.tuk.b.<100ml-mikrogr.),chron.def.kože:kapilícium
5v611.10	Odber tuk.b.exciziou,malý objem (<100ml-mikrogr)	5v624.n↔	TP autológ.tuk.b.<100ml-mikrogr),chron.def.kože:prsnik
5v611.11	Odber tuk.b.exciziou,veľký objem (>100ml-makrogr)	5v624.p↔	TP autol.tuk.b.<100ml-mikrogr.),chr.def.kože:periaurikul.o.
5v611.20	Odber tuk.b.liposukčným prístrojom,m.o.<100ml-mikrogr)	5v624.r↔	TP autol.tuk.b.<100ml-mikrogr.),chr.def.kože:periokul.o.
5v611.21	Odber tuk.b.liposukčným prístrojom,v.o.>100ml-makrogr)	5v624.s↔	TP autol.tuk.b.<100ml-mikrogr.),chr.def.kože:perianálna o.
5v611.30	Odber tuk.b.striekačkou,malý objem (<100ml-mikrogr)	5v624.t↔	TP autológ.tuk.b.<100ml-mikrogr.),chron.def.kože:bukálna o.
5v611.31	Odber tuk.b.striekačkou,veľký objem (>100ml-makrogr)	5v624.u↔	TP autológ.tuk.b.<100ml-mikrogr.),chron.def.kože:frontálna o.
5v611.x0	Odber tuk.b.(štepov)ostat.,malý objem (<100ml-mikrogr)	5v624.v↔	TP autológ.tuk.b.<100ml-mikrogr.),chron.def.kože:mentálna o.
5v611.x1	Odber tuk.b.(štepov)ostat.,veľký objem (>100ml-makrogr)	5v624.w↔	TP autol.tuk.b.<100ml-mikrogr.),chr.def.kože:nasolab.o.
5v620.4	TP autológ.tuk.b.<100ml-makrogr),hoj.nervu:hlava	5v624.x↔	TP autológ.tuk.b.<100ml-mikrogr),chron.def.kože:ost.
5v620.5	Transpl.autológ.tuk.b.,m.o.<100ml-makrogr),hoj.nervu:krk	5v624.y	Transpl.autol.tuk.b.<100ml-mikrogr.),chr.def.k.zygomat.o.
5v620.6↔	TP autológ.tuk.b.<100ml-makrogr),hoj.nervu:pece a axila	5v625.0	TP autológ.tuk.b.<100ml-mikrogr),chron.fistuly:pera
5v620.7↔	TP autológ.tuk.b.<100ml-makrogr),hoj.nervu:ram.a lak.	5v625.1	TP autológ.tuk.b.<100ml-mikrogr),chron.fistuly:nos
5v620.8↔	TP autológ.tuk.b.<100ml-makrogr),hoj.nervu:predlaktie	5v625.4	TP autol.tuk.b.<100ml-mikrogr.),chr.fistuly:ost.č.hlavy
5v620.9↔	TP autológ.tuk.b.<100ml-makrogr),hoj.nervu:ruka	5v625.5	TP autológ.tuk.b.<100ml-mikrogr),chron.fistuly:krk
5v620.a	TP autológ.tuk.b.<100ml-makrogr),hoj.nervu:hr.st.a chr.bát	5v625.6↔	TP autológ.tuk.b.<100ml-mikrogr.),chron.fistuly:pece a axila
5v620.b	TP autológ.tuk.b.<100ml-makrogr),hoj.nervu:brušná o.	5v625.7↔	TP autológ.tuk.b.<100ml-mikrogr.),chron.fistuly:ram.a lak.
5v620.c	TP autológ.tuk.b.<100ml-makrogr),hoj.nervu:inguina a o.gen.	5v625.8↔	TP autológ.tuk.b.<100ml-mikrogr.),chron.fistuly:predlaktie
5v620.d	TP autológ.tuk.b.<100ml-makrogr),hoj.nervu:gluteálna o.	5v625.9↔	TP autológ.tuk.b.<100ml-mikrogr),chron.fistuly:ruka
5v620.e↔	TP autológ.tuk.b.<100ml-makrogr),hoj.nervu:steh.a kol.	5v625.a	TP autol.tuk.b.<100ml-mikrogr.),chr.fistuly:hr.st.a chr.bát
5v620.f↔	TP autológ.tuk.b.<100ml-makrogr),hoj.nervu:predkolenie	5v625.b	TP autológ.tuk.b.<100ml-mikrogr),chron.fistuly:brušná o.

5v625.c	TP autol.tuk.b.<100ml-mikrogr.),chr.fistuly:ing.a o.gen.	5v62x.5	Iná transpl.autológ.tuk.b.,m.o.<100ml-mikrogruft):krk
5v625.d	TP autológ.tuk.b.<100ml-mikrogr.),chron.fistuly:gluteálna o.	5v62x.6↔	Iná tr.autológ.tuk.b.<100ml-mikrogruft):plece a axila
5v625.e↔	TP autológ.tuk.b.<100ml-mikrogr.),chron.fistuly:steh.a kol.	5v62x.7↔	Iná tr.autológ.tuk.b.<100ml-mikrogruft):ram.a lak.
5v625.f↔	TP autológ.tuk.b.<100ml-mikrogr.),chron.fistuly:predkolenie	5v62x.8↔	Iná tr.autológ.tuk.b.<100ml-mikrogruft):predlaktie
5v625.g↔	TP autol.tuk.b.<100ml-mikrogr.),chr.fistuly:noha (chodidlo)	5v62x.9↔	Iná Iná transpl.autológ.tuk.b.,m.o.<100ml-mikrogruft):ruka
5v625.h	TP autológ.tuk.b.<100ml-mikrogr.),chron.fistuly:kapilícium	5v62x.a	Iná tr.autológ.tuk.b.<100ml-mikrogruft):hr.st.a chrbát
5v625.n↔	TP autológ.tuk.b.<100ml-mikrogruft),chron.fistuly:prsňik	5v62x.b	Iná transpl.autológ.tuk.b.,m.o.<100ml-mikrogruft):brušná o.
5v625.p↔	TP autol.tuk.b.<100ml-mikrogr.),chr.fistuly:periaurikul.o.	5v62x.c	Iná tr.autológ.tuk.b.<100ml-mikrogruft):inguina a o.genitálii
5v625.q↔	TP autológ.tuk.b.<100ml-mikrogr.),chron.fistuly:mentálna o.	5v62x.d	Iná tr.autológ.tuk.b.<100ml-mikrogruft):gluteálna o.
5v625.r	TP autol.tuk.b.<100ml-mikrogr.),chr.fistuly:periokulárna o.	5v62x.e↔	Iná tr.autológ.tuk.b.<100ml-mikrogruft):steh.a kol.
5v625.s↔	TP autológ.tuk.b.<100ml-mikrogr.),chron.fistuly:perianálna o.	5v62x.f↔	Iná tr.autológ.tuk.b.<100ml-mikrogruft):predkolenie
5v625.t↔	TP autológ.tuk.b.<100ml-mikrogr.),chron.fistuly:bukálna o.	5v62x.g↔	Iná tr.autológ.tuk.b.<100ml-mikrogruft):noha (chodidlo)
5v625.u↔	TP autológ.tuk.b.<100ml-mikrogr.),chron.fistuly:frontálna o.	5v62x.h	Iná tr.autológ.tuk.b.<100ml-mikrogruft):kapilícium
5v625.w↔	TP autol.tuk.b.<100ml-mikrogr.),chr.fistuly:nasolabiálna o.	5v62x.n↔	Iná transpl.autológ.tuk.b.,m.o.<100ml-mikrogruft):prsňik
5v625.x↔	TP autológ.tuk.b.<100ml-mikrogruft),chron.fistuly:ost.	5v62x.p↔	Iná tr.autológ.tuk.b.<100ml-mikrogruft):periaurikulárna o.
5v625.y	TP autol.tuk.b.<100ml-mikrogr.),chr.fistuly:zygomatická o.	5v62x.r	Iná tr.autológ.tuk.b.<100ml-mikrogruft):periokulárna o.
5v626.1	Transpl.autológ.tuk.b.,m.o.<100ml-mikrogruft),javn.tkan:nos	5v62x.s↔	Iná tr.autológ.tuk.b.<100ml-mikrogruft):perianálna o.
5v626.4	TP autológ.tuk.b.<100ml-mikrogr.),javz.tkan:ost.časti hlavy	5v62x.t↔	Iná tr.autológ.tuk.b.<100ml-mikrogruft):bukálna o.
5v626.5	Transpl.autológ.tuk.b.,m.o.<100ml-mikrogruft),javz.tkan:krk	5v62x.u↔	Iná tr.autológ.tuk.b.<100ml-mikrogruft):frontálna o.
5v626.6↔	TP autológ.tuk.b.<100ml-mikrogruft),javz.tkan:plece a axila	5v62x.v↔	Iná tr.autológ.tuk.b.<100ml-mikrogruft):mentálna o.
5v626.7↔	TP autológ.tuk.b.<100ml-mikrogruft),javz.tkan:ram.a lak.	5v62x.w↔	Iná tr.autológ.tuk.b.<100ml-mikrogruft):nasolabiálna o.
5v626.8↔	TP autológ.tuk.b.<100ml-mikrogruft),javz.tkan:predlaktie	5v62x.x↔	Iná transpl.autológ.tuk.b.,m.o.<100ml-mikrogruft):ost.
5v626.9↔	TP autológ.tuk.b.<100ml-mikrogruft),javz.tkan:ruka	5v62x.y	Iná tr.autológ.tuk.b.<100ml-mikrogruft):zygomatická o.
5v626.a	TP autológ.tuk.b.<100ml-mikrogr.),javz.tkan:hr.st.a chrbát	5v630.0	TP autológ.tuk.b.>100ml-makrogruft),chron.defekty kože:pera
5v626.b	TP autológ.tuk.b.<100ml-mikrogruft),javz.tkan:brušná o.	5v630.1	TP autológ.tuk.b.>100ml-makrogruft),chron.defekty kože:nos
5v626.c	TP autol.tuk.b.<100ml-mikrogr.),javz.tkan:ing.a o.gen.	5v630.4	TP autol.tuk.b.>100ml-makrogr),chron.def.kože:ost.č.hlavy
5v626.d	TP autológ.tuk.b.<100ml-mikrogruft),javz.tkan:gluteálna o.	5v630.5	TP autológ.tuk.b.>100ml-makrogruft),chron.defekty kože:krk
5v626.e↔	TP autológ.tuk.b.<100ml-mikrogruft),javz.tkan:steh.a kol.	5v630.6↔	TP autol.tuk.b.>100ml-makrogr),chron.def.kože:plece a axila
5v626.f↔	TP autológ.tuk.b.<100ml-mikrogruft),javz.tkan:predkolenie	5v630.7↔	TP autol.tuk.b.>100ml-makrogr),chron.def.kože:ram.a lak.
5v626.g↔	TP autológ.tuk.b.<100ml-mikrogr.),javz.tkan:noha (chodidlo)	5v630.8↔	TP autol.tuk.b.>100ml-makrogr),chron.def.kože:predlaktie
5v626.h	TP autológ.tuk.b.<100ml-mikrogruft),javz.tkan:kapilícium	5v630.9↔	TP autológ.tuk.b.>100ml-makrogruft),chron.defekty kože:ruka
5v626.n↔	TP autológ.tuk.b.<100ml-mikrogruft),javz.tkan:prsňik	5v630.a	TP autol.tuk.b.>100ml-makrogr),chron.def.kože:hr.st.a chrbát
5v626.p↔	TP autol.tuk.b.<100ml-mikrogr.),javz.tkan:periaurikul.o.	5v630.b	TP autol.tuk.b.>100ml-makrogr),chron.def.kože:brušná o.
5v626.q↔	TP autológ.tuk.b.<100ml-mikrogruft),javz.tkan:mentálna o.	5v630.c	TP autol.tuk.b.>100ml-makrogr),chron.def.kože:ing.a o.gen.
5v626.r	TP autológ.tuk.b.<100ml-mikrogr.),javz.tkan:periokulárna o.	5v630.d	TP autol.tuk.b.>100ml-makrogr),chron.def.kože:nasolabiál.o.
5v626.s↔	TP autológ.tuk.b.<100ml-mikrogruft),javz.tkan:perianálna o.	5v630.e↔	TP autol.tuk.b.>100ml-makrogr),chron.def.kože:steh.a kol.
5v626.t↔	TP autológ.tuk.b.<100ml-mikrogruft),javz.tkan:bukálna o.	5v630.f↔	TP autol.tuk.b.>100ml-makrogr),chron.def.kože:predkolenie
5v626.u↔	TP autológ.tuk.b.<100ml-mikrogruft),javz.tkan:frontálna o.	5v630.g↔	TP autol.tuk.b.>100ml-makrogr),chron.def.kože:noha (chodid)
5v626.w↔	TP autológ.tuk.b.<100ml-mikrogr.),javz.tkan:nasolabiálna o.	5v630.h	TP autol.tuk.b.>100ml-makrogr),chron.def.kože:kapilícium
5v626.x↔	TP autológ.tuk.b.<100ml-mikrogruft),javz.tkan:ost.	5v630.n↔	TP autológ.tuk.b.>100ml-makrogr),chron.defekty kože:prsňik
5v626.y	TP autológ.tuk.b.<100ml-mikrogr.),javz.tkan:zygomatická o.	5v630.p↔	TP autol.tuk.b.>100ml-makrogr),chron.def.kože:periaurikul.o.
5v627.0	TP autol.tuk.b.<100ml-mikrogr.),VVCH s def.obj.mäk.tk:pera	5v630.q↔	TP autol.tuk.b.>100ml-makrogr),chron.def.kože:mentálna o.
5v627.1	TP autológ.tuk.b.<100ml-mikrogr.),VVCH s def.obj.mäk.tk:nos	5v630.r↔	TP autol.tuk.b.>100ml-makrogr),chron.def.kože:periokul.o.
5v627.4	TP autol.tuk.b.<100ml-mikrogr.),VVCH s def.obj.mäk.tk:o.č.hl.	5v630.s↔	TP autol.tuk.b.>100ml-makrogr),chron.def.kože:perian.o.
5v627.5	TP autológ.tuk.b.<100ml-mikrogr.),VVCH s def.obj.mäk.tk:krk	5v630.t↔	TP autol.tuk.b.>100ml-makrogr),chron.def.kože:bukálna o.
5v627.6↔	TP autol.tuk.b.<100ml-mikrogr.),VVCH s def.obj.mäk.tk:pl.a ax.	5v630.u↔	TP autol.tuk.b.>100ml-makrogr),chron.def.kože:front.o.
5v627.7↔	TP autol.tuk.b.<100ml-mikrogr.),VVCH s def.obj.m.tk:ram.a lak.	5v630.w↔	TP autol.tuk.b.>100ml-makrogr),chron.def.kože:nasolabiál.o.
5v627.8↔	TP autol.tuk.b.<100ml-mikrogr.),VVCH s def.obj.mäk.tk:predl.	5v630.x↔	TP autológ.tuk.b.>100ml-makrogruft),chron.defekty kože:ost.
5v627.9↔	TP autol.tuk.b.<100ml-mikrogr.),VVCH s def.obj.mäk.tk:ruka	5v630.y	TP autol.tuk.b.>100ml-makrogr),chron.def.kože:zygomat.o.
5v627.a	TP autol.tuk.b.<100ml-mikrogr.),VVCH s d.obj.m.tk:hr.st.a chr.	5v631.0	TP autológ.tuk.b.>100ml-makrogruft),chron.fistuly:pera
5v627.b	TP autol.tuk.b.<100ml-mikrogr.),VVCH s def.obj.mäk.tk:br.o.	5v631.1	TP autológ.tuk.b.>100ml-makrogruft),chron.fistuly:nos
5v627.c	TP autol.tuk.b.<100ml-mikrogr),VVCH s def.o.m.tk:ing.a o.gen.	5v631.5	TP autológ.tuk.b.>100ml-makrogruft),chron.fistuly:krk
5v627.d	TP autol.tuk.b.<100ml-mikrogr),VVCH s def.o.m.tk:gluteálna o.	5v631.6↔	TP autológ.tuk.b.>100ml-makrogr),chron.fistuly:plece a ax.
5v627.e↔	TP autol.tuk.b.<100ml-mikrogr),VVCH s def.o.mäk.tk:steh.a kol.	5v631.7↔	TP autológ.tuk.b.>100ml-makrogr),chron.fistuly:ram.a lak.
5v627.f↔	TP autol.tuk.b.<100ml-mikrogr.),VVCH s def.obj.mäk.tk:predkol.	5v631.8↔	TP autológ.tuk.b.>100ml-makrogr),chron.fistuly:predlaktie
5v627.g↔	TP autol.tuk.b.<100ml-mikrogr.),VVCH s def.obj.m.tk:noha (ch)	5v631.9↔	TP autológ.tuk.b.>100ml-makrogruft),chron.fistuly:ruka
5v627.h	TP autol.tuk.b.<100ml-mikrogr.),VVCH s def.obj.mäk.tk:kapilic.	5v631.a	TP autológ.tuk.b.>100ml-makrogr),chron.fistuly:hr.st.a chr.
5v627.n↔	TP autol.tuk.b.<100ml-mikrogr.),VVCH s def.obj.mäk.tk:prsňik	5v631.b	TP autológ.tuk.b.>100ml-makrogruft),chron.fistuly:brušná o.
5v627.p↔	TP autol.tuk.b.<100ml-mikrogr.),VVCH s def.obj.m.tk:periaurik.o.	5v631.c	TP autológ.tuk.b.>100ml-makrogr),chron.fistuly:ing.a o.gen.
5v627.q↔	TP autol.tuk.b.<100ml-mikrogr.),VVCH s def.obj.m.tk:mentál.o.	5v631.d	TP autológ.tuk.b.>100ml-makrogr),chron.fistuly:gluteálna o.
5v627.r	TP autol.tuk.b.<100ml-mikrogr.),VVCH s def.obj.m.tk:perioku.o.	5v631.e↔	TP autológ.tuk.b.>100ml-makrogr),chron.fistuly:steh.a kol.
5v627.s↔	TP autol.tuk.b.<100ml-mikrogr.),VVCH s def.obj.m.tk:perianá.o.	5v631.f↔	TP autológ.tuk.b.>100ml-makrogr),chron.fistuly:predkolenie
5v627.t↔	TP autol.tuk.b.<100ml-mikrogr.),VVCH s def.obj.m.tk:bukáln.o.	5v631.g↔	TP autol.tuk.b.>100ml-makrogr),chron.fistuly:noha (chodid)
5v627.u↔	TP autol.tuk.b.<100ml-mikrogr.),VVCH s def.obj.m.tk:front.o.	5v631.h	TP autológ.tuk.b.>100ml-makrogr),chron.fistuly:kapilícium
5v627.w↔	TP autol.tuk.b.<100ml-mikrogr.),VVCH s def.obj.m.tk:nasola.o.	5v631.n↔	TP autológ.tuk.b.>100ml-makrogruft),chron.fistuly:prsňik
5v627.x↔	TP autológ.tuk.b.<100ml-mikrogr.),VVCH s def.obj.mäk.tk:ost.	5v631.p↔	TP autol.tuk.b.>100ml-makrogr),chron.fistuly:periaurikul.o.
5v627.y	TP autol.tuk.b.<100ml-mikrogr.),VVCH s def.obj.m.tk:zygomat.o.	5v631.q↔	TP autológ.tuk.b.>100ml-makrogr),chron.fistuly:mentálna o.
5v62x.0	Iná transpl.autológ.tuk.b.,m.o.<100ml-mikrogruft):pera	5v631.r↔	TP autol.tuk.b.>100ml-makrogr),chron.fistuly:periokul.o.
5v62x.1	Iná transpl.autológ.tuk.b.,m.o.<100ml-mikrogruft):nos	5v631.s↔	TP autológ.tuk.b.>100ml-makrogr),chron.fistuly:perianál.o.
5v62x.4	Iná tr.autológ.tuk.b.<100ml-mikrogruft):ost.časti hlavy		



8m163.1	Povrchová brachyterapia:zhotovenie individuálnych nosičov	8q122	Otvorená masáž srdca
8m164.1	Perkutátna translúmenová koronárna brachyterapia	8r222.2	Autológná parauretrálna terapia kmeňovými bunkami
8m164.2	Intravaskulárna brachyterapia v iných periférnych cievach	8r303.00	Perkutátna balónová angioplastika:cievy hlavy a krku
8m165.01	Interstic.brachyt.1 rovinná impl.nízky dávkový príkon [LDR]	8r303.01↔	Perkutátna balónová angioplastika:intrakraniálne cievy
8m165.02	Interstic.brachyt.1 rovinná impl.pulzný dávkový príkon [PDR]	8r303.70	Perkut.transl.interv.:intrakran.cievy:sel.embol.s kov.špirál.
8m165.03	Interstic.brachyt.1 rovinná impl.vysoký dávkový príkon [HDR]	8r303.71↔	Perk.transl.int:cc hlav.extrak.a krku:sel.emb.s kov.špir.
8m165.0x	Interstic.brachyt.1 rovinná impl.iné	8r303.81	Perkut.transl. int.ciev: trombektómia intrakran.ciev
8m165.11	Interstic.brachyt.viacrovinná impl.nízky dávko.príkon[LDR]	8r306.01	Liečba intrakraniálnej aneurizmy:špirálami
8m165.12	Interstic.brachyt.viacrovinná impl.pulzný dávko.príkon[PDR]	8r306.02	Liečba intrakraniálnej aneurizmy:stentom
8m165.13	Interstic.brachyt.viacrovinná impl.vysoký dávko.príkon[HDR]	8r306.03	Liečba intrakraniálnej aneurizmy:Flow-diverterom
8m165.1x	Interstic.brachyt.viacrovinná implantácia,iné	8r306.04	Liečba intrakraniálnej aneurizmy:Flow-disrupterom
8m165.21	Interstic.brachyt.s perman.impl.rádioakt.zfn:do 10 zfn	8r306.05	Liečba intrakraniálnej aneurizmy:Stentgrftom
8m165.22	Interstic.brachyt.s perman.impl.rádioakt.zfn:viac ako 10 zfn	8r306.06	Liečba intrakran.aneurizmy:impl.pre aneurizmy v bifurkácií
8m166	Brachyterapia speciál.aplikátormi	8r306.0x	Liečba intrakraniálnej aneurizmy:iným implantátom
8m167	Odstrá.uzav.žiaričov alebo neaktívnych aplik.v anestézii	8r313.0	Perkutátna transl.angiopl:karotickej/verteb.artérie,extrakr.
8m16x	Iná brachyterapia uzavretými žiaričmi	8r313.1	Perkutátna transl.angiopl:karotickej/verteb.artérie,intrakr.
8m170.0	Zhotovenie a aplikácia povrch.rádioakt.muláže:povrch.žiariče	8r411↔	Perkutátna impl.stentu:do karotickej alebo vertebrálnej tepny
8m170.1	Zhotov.a apl.povrch.rádioa.muláže:žiar.aplik.nie na povrchu	8r417	Perkutátna impl.stentu: o renálnej artérie
8m170.2	Zhotovenie a aplikácia povrch.rádioakt.muláže:žiariče v oku	8r41b	Implan.stentu,stentgr./tzv.flowdiv.do intrakr.art.
8m170.x	Zhotovenie a aplikácia povrch.rádioakt.muláže:iné	8r421	Endovask.terapia aneury./disekcie aorty stentom/stentgr.
8m171.1	Fixácia jednoduchá	8r424	Perkut.implantácia stentgraftu pre aneurizmu arteria iliaca
8m171.2	Fixácia stredne náročná	8r430.10	Perkut.transl.impl.sten.neuv.lieky:1 sten.intrakr.ciev
8m171.3	Fixácia komplexná	8r430.1h↔	Perkut.transl.impl.sten.neuv.lieky:1 sten.a.carotis, b.n.
8m171.4	Nasadenie stereotaktického rámu	8r430.1j↔	Perkut.transl.impl.sten.neuv.lieky:1 sten.a.carotis communis
8m171.x	Konštrukcia a nastavenie fixačných a lieč. pomôcok:ostatné	8r430.1k↔	Perkut.transl.impl.ste.neuv.lieky:1 sten.a.carotis int.extra.
8m172.0	1-rázové liečebné pomôcky	8r430.1m↔	Perku.transl.impl.ste.neuv.lie:1 ste.a.c.int.extra.s a.c.com.
8m172.10	1 razové lieč.pomô:kontr.markery pre verifik.ciel.obj.do 3ks	8r430.1n↔	Perku.transl.impl.ste.neuv.lieky:1 sten.a.carotis externa
8m172.11	1 razové lieč.pomô:kontr.markery pre verifik.ciel.obj.nad 3ks	8r430.1x↔	Perkut.transl.impl.sten.neuv.lieky:1 sten.ostatné ciev
8m172.20	Jednorazové liečebné pomôcky:plastikové katétre do 10ks	8r430.2h↔	Perkut.transl.impl.sten.neuv.lieky:2 sten.a.carotis, b.n.
8m172.21	Jednorazové liečebné pomôcky:plastikové katétre nad 10ks	8r430.2j↔	Perkut.transl.impl.sten.neuv.lieky:2 sten.a.carotis communis
8m172.3	Jednor.lieč.pom:plas.ihly pre Fletcher aplik.pre uterovag.apl	8r430.2k↔	Perkut.transl.impl.sten.neuv.lieky:2 sten.a.c.int.extrak.
8m180.0	Simulácia ožiar.pre exter.rádioterapiu pomocou RTG simulátora	8r430.2m↔	Perkut.transl.impl.st.neuv.lie:2 st.a.c.int.extr.s a.c.com.
8m180.1	Simulácia ožiar.pre exter.rádioterapiu pomocou CT simulátora	8r430.2n↔	Perkut.transl.impl.sten.neuv.lieky:2 sten.a.carotis externa
8m180.x	Simulácia ožarovania pre externú rádioterapiu: iná	8r430.30	Perkut.transl.impl.sten.neuv.lieky:3 sten.intrakraniálne cievy
8m181.0	Simulácia ožarovania pre brachyterapiu pom.RTG simulátora	8r430.3h↔	Perkut.transl.impl.sten.neuv.lieky:3 sten.a.carotis, b.n.
8m181.1	Simulácia ožarovania pre brachyterapiu pomocou CT simulátora	8r430.3j↔	Perkut.transl.impl.sten.neuv.lieky:3 sten.a.carotis communis
8m181.x	Simulácia ožarovania pre brachyterapiu:ostatné	8r430.3k↔	Perkut.transl.impl.sten.neuv.lieky:3 sten.a.carotis int.extr.
8m183.1	Plánovanie ožarovania pre 3D-konformnú rádioterapiu(3D-CRT)	8r430.3m↔	Perkut.transl.impl.st.neuv.lie:3 st.a.car.int.extr.s a.c.com.
8m183.2	Plánovanie ožarovania pre intenzitou modulovanú rádioterapiu	8r430.3n↔	Perkut.transl.impl.sten.neuv.lieky:3 sten.a.carotis externa
8m183.3	Plánovanie ožarovanie s fúziou CT,MR resp.PET zobrazenia	8r430.40	Perkut.transl.impl.sten.neuv.lieky:4 sten.intrakr.ciev
8m183.4	Plánovanie ožarovania pre 2D brachyterapiu(RTG snímky)	8r430.4h↔	Perkut.transl.impl.sten.neuv.lieky:4 sten.a.carotis, b.n.
8m183.5	Plánovanie ožarovania pre 3D brachyterapiu(CT,MR,USG)	8r430.4j↔	Perkut.transl.impl.sten.neuv.lieky:4 sten.a.carotis communis
8m183.7	Rádiobiologický výpočet	8r430.4k↔	Perkut.transl.impl.sten.neuv.lieky:4 sten.a.carotis int.extr.
8m183.x	Plánovanie ožarovania,ostatné	8r430.4m↔	Perkut.transl.impl.sten.neuv.lie:4 st.a.c.int.extr.s a.c.com.
8m400.0	Lieč.rádioak.jódom do 1,0 Gbq 131I:bez pod.rekomb.thyreotrop	8r430.4n↔	Perkut.transl.impl.sten.neuv.lieky:4 sten.a.carotis externa
8m400.1	Lieč.rádioak.jódom do 1,0 Gbq 131I:s pod.rekomb.thyreotrop	8r430.50	Perkut.transl.impl.sten.neuv.lieky:5 sten.intrakr.ciev
8m401.0	Lieč.rád.jód.od1,0 Gbq do5 GBq 131I:b.pod.rekombi.thyreotrop.	8r430.5h↔	Perkut.transl.impl.sten.neuv.lieky:5 sten.a.carotis, b.n.
8m401.1	Lieč.rád.jód.od1,0 GBq do5 GBq 131I:s.pod.rekombi.thyreotrop.	8r430.5j↔	Perkut.transl.impl.sten.neuv.lieky:5 sten.a.c.communis
8m402.0	Lieč.rádioak.jód.nad 5 GBq 131I:bez pod.rekombin.thyreotrop	8r430.5k↔	Perkut.transl.impl.sten.neuv.lieky:5 sten.a.carotis int.extr.
8m402.1	Lieč.rádioak.jódom nad 5 GBq 131I:s.pod.rekombin.thyreotrop.	8r430.5m↔	Perk.transl.impl.st.neuv.lieky:5 st.a.c.int.extr.s a.c.com.
8m403	Liečba hyperfunkcie štít.žl.rádiofarmakom frakcion.	8r430.5n↔	Perkut.transl.impl.sten.neuv.lieky:5 sten.a.carotis externa
8m411	Rádionuklidová liečba polycytémie vera	8r430.60	Perkut.transl.impl.stentu neuvo.lie:6 a v.st.intrakr.ciev
8m412	Liečba tumorov značkovanými monoklonálnymi protilátkami	8r430.6h↔	Perkut.transl.impl.stentu neuv.lie:6 a v.sten.a.carotis.b.n.
8m414.1	Rádionuklidová synoviotéza:jedna aplikácia rádiofarmaka	8r430.6j↔	Perkut.transl.impl.stentu neuv.lie:6 a viac.sten.a.c.com.
8m414.2	Rádionuklidová synoviotéza:viac aplikácií rádiofarmaka	8r430.6k↔	Perkut.transl.impl.stentu neuv.lie:6 a viac.st.a.c.int.extr.
8m415	Liečba tumorov pečene rádionuklidmi	8r430.6m↔	Perk.transl.impl.ste.neuv.l.:6 a v.sten.a.c.int.extr.s a.c.com.
8m416.01	Selektív.liečba intravaskul.rádionuklid[SIRT]:90-ytrium	8r430.6n↔	Perkut.transl.impl.stentu neuv.lie:6 a viac.sten.a.c.ext.
8m416.02	Selektív.liečba intravaskul.rádionuklid[SIRT]:188-rénium	8r431.10	Perkut.transl.impl.stentu uvoIn.lieky:1sten.intra. ciev
8m416.1	Rádionukl.liečba kost.metastáz s rádiofarm.obsah.223Ra	8r431.1h↔	Perkut.transl.impl.stentu uvoIn.lieky:1sten.a.carotis,b.n.
8m416.2	Rádionukl.liečba kost.metastáz s rádiofarm.obsah.153Sm	8r431.1j↔	Perkut.transl.impl.stentu uvoIn.lieky:1sten.a.c.com.
8m416.3	Rádionukl.liečba kost.metastáz s rádiofarm.obsah.89Sr	8r431.1k↔	Perkut.transl.impl.stentu uvoIn.lieky:1sten.a.c. int.extr.
8m416.x	Rádionuklidová liečba kostných metastáz:iná	8r431.1m↔	Perkut.transl.impl.sten.uvo.lie:1sten.a.ca.int.extr.a.c.com.
8m417	Liečba metajodobenzylguanidínom značeným 131-I	8r431.1n↔	Perkut.transl.impl.stentu uvoIn.lie:1sten.a.carotis externa
8m418.0	Liečba somatostatínovým analógom značeným 90-Y	8r431.20	Perkut.transl.impl.stentu uvoIn.lieky:2sten.intra. ciev
8m418.1	Liečba somatostatínovým analógom značeným 177-Lu	8r431.2h↔	Perkut.transl.impl.stentu uvoIn.lieky:2sten.a.carotis,b.n.
8m418.2	Lieč.ot.rá.intrav.l.rádi.sub.zamer.recep.rad.DOTA-konjug.an.s	8r431.2j↔	Perkut.transl.impl.stentu uvoIn.lieky:2sten.a.c.com.
8m418.30	Liečba 177Lu- PSMA [Lutecium]	8r431.2k↔	Perkut.transl.impl.stentu uvoIn.lieky:2sten.a.c.int.extr.
8m418.31	Liečba 225Ac- PSMA [Actinium]	8r431.2m↔	Perkut.transl.impl.sten.uvo.lie:2sten.a.ca.int.extr.a.c.com.
8m419	Intrakavitárna rádionuklidová liečba	8r431.2n↔	Perkut.transl.impl.stentu uvoIn.lie:2sten.a.carotis externa
8m41a	Intracerebrálna rádionuklidová liečba	8r431.30	Perkut.transl.impl.stentu uvoIn.lieky:3sten.intra. ciev

Funkcia: Určité OP-výkony v štyroch dňoch: Definície

8r431.3h↔ Perkut.transl.impl.stentu uvoľn.lieky:3sten.a.carotis,b.n.  
 8r431.3j↔ Perkut.transl.impl.stentu uvoľn.lieky:3sten.a.c.com.  
 8r431.3k↔ Perkut.transl.impl.stentu uvoľn.lieky:3sten.a.c.int.extr.  
 8r431.3m↔ Perkut.transl.impl.stentu.uvoľn.lie:3.sten.a.ca.int.extr.a.c.com.  
 8r431.3n↔ Perkut.transl.impl.stentu uvoľn.lie:3sten.a.carotis externa  
 8r431.40 Perkut.transl.impl.stentu uvoľn.lieky:4 sten.intra. cievy  
 8r431.4h↔ Perkut.transl.impl.stentu uvoľn.lieky:4sten.a.carotis,b.n.  
 8r431.4j↔ Perkut.transl.impl.stentu uvoľn.lieky:4sten.a.c.com.  
 8r431.4k↔ Perkut.transl.impl.stentu uvoľn.lieky:4sten.a.c.int.extr.  
 8r431.4m↔ Perkut.transl.impl.sten.uvoľn.lie:4sten.a.ca.int.extr.a.c.com.  
 8r431.4n↔ Perkut.transl.impl.stentu uvoľn.lie:4sten.a.carotis externa  
 8r431.50 Perkut.transl.impl.stentu uvoľn.lieky:5sten.intra. cievy  
 8r431.5h↔ Perkut.transl.impl.stentu uvoľn.lieky:5sten.a.carotis,b.n.  
 8r431.5j↔ Perkut.transl.impl.stentu uvoľn.lieky:5sten.a.car.com.  
 8r431.5k↔ Perkut.transl.impl.stentu uvoľn.lieky:5ste.a.c.int.extr.  
 8r431.5m↔ Perk.transl.impl.stentu uvoľn.lie:5 a.ca.int.extr.a.com.  
 8r431.5n↔ Perkut.transl.impl.stentu uvoľn.lie:5 sten.a.carotis externa  
 8r431.60 Perkut.transl.impl.stentu uvoľn.lieky:6 v.sten.intrakr. cievy  
 8r431.6h↔ Perkut.transl.impl.stentu uvoľn.lie:6 v.sten.a.carotis, b.n.  
 8r431.6j↔ Perkut.transl.impl.stentu uvoľn.lieky:6 v.sten.a.c.communis  
 8r431.6k↔ Perkut.transl.impl.stentu uvoľn.lie:6 v.sten.a.c.int.extr.  
 8r431.6m↔ Perkut.transl.impl.st.uvoľn.lie:6 v.st.a.c.int.extr.a.c.com.  
 8r431.6n↔ Perkut.transl.impl.pokr.sten.uvoľn.lie:6 v.sten.a.carotis externa  
 8r432.10 Perk.tran.impl.pokr.sten.neuv.l.(Stentgr):1,intrakran.cievy  
 8r432.1h↔ Perk.tran.impl.pokr.sten.neuv.l.(Stentgr):1,a.carotis, b.n.  
 8r432.1j↔ Perk.tran.impl.pokr.sten.neuv.l.(Stentgr):1,a.carotis com  
 8r432.1k↔ Perk.tran.impl.pokr.sten.neuv.l.(Stentgr):1,a.c.int.extr.  
 8r432.1m↔ Perk.tran.impl.pokr.ste.neu.l.(Stentgr):1,a.c.int.extr.a.c.com.  
 8r432.1n↔ Perk.tran.impl.pokr.sten.neuv.l.(Stentgr):1,a.carotis externa  
 8r432.20 Perk.tran.impl.pokr.sten.neuv.l.(Stentgr):2,intrakr. cievy  
 8r432.2h↔ Perk.tran.impl.pokr.sten.neuv.l.(Stentgr):2,a.carotis, b.n.  
 8r432.2j↔ Perk.tran.impl.pokr.sten.neuv.l.(Stentgr):2,a.carotis communis  
 8r432.2k↔ Perk.tran.impl.pokr.sten.neuv.l.(Stentgr):2,a.c.int.extr.  
 8r432.2m↔ Perk.tran.impl.pokr.ste.neu.l.(Stentgr):2,a.c.int.extr.a.c.com  
 8r432.2n↔ Perk.tran.impl.pokr.sten.neuv.l.(Stentgr):2,a. carotis externa  
 8r432.30 Perk.tran.impl.pokr.sten.neuv.l.(Stentgr):3,intrakr.cievy  
 8r432.3h↔ Perk.tran.impl.pokr.sten.neuv.l.(Stentgr):3,a.carotis, b.n.  
 8r432.3j↔ Perk.tran.impl.pokr.sten.neuv.l.(Stentgr):3,a.carotis communis  
 8r432.3k↔ Perk.tran.impl.pokr.sten.neuv.l.(Stentgr):3,a.c.int.extr.e  
 8r432.3m↔ Perk.tran.impl.pokr.ste.neu.l.(Stentgr):3,a.c.int.extr.a.c.com  
 8r432.3n↔ Perkut.transl.impl.pokr.sten.neuv.l.(Stentgr):3,a.carotis externa  
 8r432.40 Perk.tran.impl.pokr.sten.neuv.l.(Stentgr):4,intrakr.cievy  
 8r432.4h↔ Perk.tran.impl.pokr.sten.neuv.l.(Stentgr):4,a.carotis,b.n.  
 8r432.4j↔ Perk.tran.impl.pokr.sten.neuv.l.(Stentgr):4,a.carotis communis  
 8r432.4k↔ Perk.tran.impl.pokr.sten.neuv.l.(Stentgr):4,a.car.int.extr.e  
 8r432.4m↔ Perk.tran.impl.pokr.sten.neu.l.(Stentgr):4,a.c.int.extr.s.a.c.c  
 8r432.4n↔ Perk.tran.impl.pokr.sten.neuv.l.(Stentgr):4,a.c.externa  
 8r432.50 Perkut.transl.impl.pokr.sten.neuv.lieky:5,intrakra.c  
 8r432.5h↔ Perkut.transl.impl.pokr.sten.neuv.l.(Stentgr):5,a.carotis,b.n.  
 8r432.5j↔ Perkut.transl.impl.pokr.sten.neuv.l.(Stentgr):5,a.car.com.  
 8r432.5k↔ Perkut.transl.impl.pokr.sten.neuv.l.(Stentgr):5,a.c.int.extr.  
 8r432.5m↔ Perk.tran.impl.pokr.ste.neu.l.(Stentgr):5,a.c.int.extr.s.a.c.com.  
 8r432.5n↔ Perkut.transl.impl.pokr.sten.neuv.l.(Stentgr):5,a.c.externa  
 8r432.60 Perk.tr.impl.pokr.sten.neuv.l.(Stentgr.):6-v.st.intrakr.cievy  
 8r432.6h↔ Perk.tr.impl.pokr.sten.neuv.lie:6-v.st.a.carotis, b.n.  
 8r432.6j↔ Perk.tr.impl.pokr.sten.neuv.l.(Stentgr.):6-v.st.a.c.com.  
 8r432.6k↔ Perk.tr.impl.pokr.sten.neuv.l.(Stentgr.):6-v.st.a.car.int.extr  
 8r432.6m↔ Perk.tr.impl.pokr.ste.neu.l.:6-v.st.a.c.int.extr.s.a.c.com.  
 8r432.6n↔ Perk.tr.impl.pokr.sten.neuv.l.(Stentgr.):6-v.st.a.car.externa  
 8r433.10 Perkut.transl.impl.biorezorb.sten:1stent intrakraniá.cievy  
 8r433.1h↔ Perkut.transl.impl.biorezorb.sten:1stent a.carotis, b.n.  
 8r433.1j↔ Perkut.transl.impl.biorezorb.sten:1stent a.carotis communis  
 8r433.1k↔ Perkut.transl.impl.biorezorb.sten:1stent a.car.int.extr.  
 8r433.1m↔ Perkut.transl.impl.biorezorb.ste:1 st.,a.car.int.extr.s a.c.com.  
 8r433.1n↔ Perkut.transl.impl.biorezorb.sten:1stent a.carotis externa  
 8r433.20 Perkut.transl.impl.biorezorb.ste:2 sten.intrakraniálne cievy  
 8r433.2h↔ Perkut.transl.impl.biorezorb.ste:2 sten.a.carotis, b.n.  
 8r433.2j↔ Perkut.transl.impl.biorezorb.ste:2 sten.a.carotis communis  
 8r433.2k↔ Perkut.transl.impl.biorezorb.ste:2 sten.a.car.int.extr.  
 8r433.2m↔ Perkut.transl.impl.biorezorb.ste:2 sten.a.car.int.extr.s a.c.com

8r433.2n↔ Perkut.transl.impl.biorezorb.ste:2 sten.a.carotis externa  
 8r433.30 Perkut.transl.impl.biorezorb.ste:3 sten.intrakraniálne cievy  
 8r433.3h↔ Perkut.transl.impl.biorezorb.ste:3 sten.a.carotis, b.n.  
 8r433.3j↔ Perkut.transl.impl.biorezorb.ste:3 sten.a.carotis communis  
 8r433.3k↔ Perkut.transl.impl.biorezorb.ste:3 sten.a.car.int.extr.  
 8r433.3m↔ Perkut.transl.impl.biorezorb.ste:3 st.a.car.int.extr.s a.car.c.  
 8r433.3n↔ Perkut.transl.impl.biorezorb.ste:3 sten.a.carotis externa  
 8r433.40 Perkut.transl.impl.biorezorb.ste:4 sten.intrakraniálne cievy  
 8r433.4h↔ Perkut.transl.impl.biorezorb.ste:4 sten.a.carotis, b.n.  
 8r433.4j↔ Perkut.transl.impl.biorezorb.ste:4 sten.a.carotis communis  
 8r433.4k↔ Perkut.transl.impl.biorezorb.ste:4 st.:a.carotis int.extr.  
 8r433.4m↔ Perkut.transl.impl.biorezorb.ste:4 st.:a.car.int.extr.s a.car.com.  
 8r433.4n↔ Perkut.transl.impl.biorezorb.ste:4 sten.a.carotis externa  
 8r433.50 Perkut.transl.impl.biorezorb.ste:5 sten.intrakraniálne cievy  
 8r433.5h↔ Perkut.transl.impl.biorezorb.ste:5 sten.a.carotis, b.n.  
 8r433.5j↔ Perkut.transl.impl.biorezorb.ste:5 sten.a.carotis communis  
 8r433.5k↔ Perkut.transl.impl.biorezorb.ste:5 sten.a.car.int.extr.  
 8r433.5m↔ Perkut.transl.impl.biorezorb.ste:5 s.:a.car.int.extr.s a.car.c.  
 8r433.5n↔ Perkut.transl.impl.biorezorb.ste:5 sten.a.carotis externa  
 8r433.60 Perkut.transl.impl.biorezorb.ste:6 a.v.sten.intrakr.cievy  
 8r433.6h↔ Perkut.transl.impl.biorezorb.ste:6 a.v.sten.a.carotis, b.n.  
 8r433.6j↔ Perkut.transl.impl.biorezorb.ste:6 a.v.sten.a.carotis comm.  
 8r433.6k↔ Perkut.transl.impl.biorezorb.ste:6 a.v.sten.a.car.int.extr.  
 8r433.6m↔ Perk.tran.impl.biorezorb.ste:6 a.v.st.:a.car.int.extr.s a.c.com.  
 8r433.6n↔ Perkut.transl.impl.biorezorb.ste:6 a.v.sten.a.carotis externa  
 8r434.00 Perkut.transl.impl.nepokr.Ch-P stent:1st:intrakran.cievy  
 8r434.0h↔ Perkut.transl.impl.nepokr.Ch-P stent:1st:a.carotis, b.n.  
 8r434.0j↔ Perkut.transl.impl.nepokr.Ch-P stent:1st:a.carot.communis  
 8r434.0k↔ Perkut.transl.impl.nepokr.Ch-P stent:1st:a.car.int.extr.kran  
 8r434.0m↔ Perkut.transl.impl.nepokr.Ch-P stent:1st:a.c.int.extr.,a.c.com  
 8r434.0n↔ Perkut.transl.impl.nepokr.Ch-P stent:1st:a.carotis externa  
 8r434.10 Perkut.transl.impl.nepokr.Ch-P stent:2 a.viac:intrakr.c  
 8r434.1h↔ Perkut.transl.impl.nepokr.Ch-P stent:2 a.viac:a.car.,b.n.  
 8r434.1j↔ Perkut.transl.impl.nepokr.Ch-P stent:2 a.viac:a.car.com.  
 8r434.1k↔ Perkut.transl.impl.nepokr.Ch-P stent:2 a.viac:a.c.int.extr.  
 8r434.1m↔ Perkut.transl.impl.nepokr.Ch-P stent:2 a.viac:a.c.int.extr.,a.c.c  
 8r434.1n↔ Perkut.transl.impl.nepokr.Ch-P stent:2 a.viac:a.car.externa  
 8r435.00 Perkut.transl.impl.pokr.Ch-P stent:1st:intrakran.cievy  
 8r435.0h↔ Perkut.transl.impl.pokr.Ch-P stent:1st:a.carotis, b.n.  
 8r435.0j↔ Perkut.transl.impl.pokr.Ch-P stent:1st:a.carotis communis  
 8r435.0k↔ Perkut.transl.impl.pokr.Ch-P stent:1st:stent:a.c.int.extr.  
 8r435.0m↔ Perkut.transl.impl.pokr.Ch-P stent:1st:stent:a.c.int.extr.,a.c.c  
 8r435.0n↔ Perkut.transl.impl.pokr.Ch-P stent:1st:a.carotis externa  
 8r435.10 Perkut.transl.impl.pokr.Ch-P stent:2 a.viac:intrakran.cievy  
 8r435.1h↔ Perkut.transl.impl.pokr.Ch-P stent:2 a.viac:a.carotis,b.n.  
 8r435.1j↔ Perkut.transl.impl.pokr.Ch-P stent:2 a.viac:a.car.com.  
 8r435.1k↔ Perkut.transl.impl.pokr.Ch-P stent:2 a.viac:a.c.int.extr.  
 8r435.1m↔ Perkut.transl.impl.pokr.Ch-P stent:2 a.viac:a.c.int.extr.,a.c.c  
 8r435.1n↔ Perkut.transl.impl.pokr.Ch-P stent:2 a.viac:a.car.externa  
 8r510 Perkut.embolizácia intrakraniálneho vaskulariz.tumoru  
 8r511 Perkut.embolizácia intrakraniálnej aneurizmy  
 8r512 Perkut.embolizácia intrakraniálnej A-V malformácie  
 8r513 Perkut.embolizácia karoticko-kavernózneho fistuly  
 8r51a Perkut.embolizácia:vaskulariz.procesu na krku a tvári  
 8r610.00 Rádiofrekvenčná katét.ablácia:pravá predsieň-iná  
 8r610.01 RF katét.ablácia:kompl.foriem predsieň.arytmii v prav.predsieni  
 8r610.1 Rádiofrekvenčná katét.ablácia:koronár.sínus,dolná dutá žila  
 8r610.2 Rádiofrekvenčná katét.ablácia:AV uzol,selektív.  
 8r610.21 Rádiofrekvenčná katét.ablácia:AV uzol,neselektív.  
 8r610.22 RF katétr.ablácia:A-V juncie neselektívna  
 8r610.3 RF katét.ablácia:kompl.foriem komor.arytmii v prav.kom.  
 8r610.40 RF katét.ablácia:fibrilácie preds.v ľavej pred.a v pľúc.zilách  
 8r610.41 RF katét.ablácia:fibrilácie pred.v ľavej pred. komplexná  
 8r610.42 RF katét.ablácia:nerv.ganglií v ľavej predsieni  
 8r610.50 RF katét.ablácia:kompl.foriem kom.aryt.v LK norm.srdce  
 8r610.51 RF katét.ablácia:kompl.foriem kom.aryt.v dysfunk.ľav.kom.  
 8r610.5x Rádiofrekvenčná katét.ablácia:ľavá komora-iná  
 8r610.6 RF katét.ablácia akcesórnej dráhy na mitrálnom ústí  
 8r610.7 RF katét.ablácia akcesórnej dráhy na trikuspidálnom ústí  
 8r610.8 RF katét.ablácia atrioventr.nodálnej reentry tachykardie selek.





8r620.01	Kryoabl.katét.ablácia:komplex.for.preds.arytmii v pra.pred.	8r620.41	Kryoabl.katét.ablácia akcesór.dráhy na trikuspidál.ústí
8r620.02	Kryoabl.katét.ablácia:fibril.predsieni v LP a v pľúc.žilách	8r620.6	Perkután.katétr.alkohol.ablácia medzikomorového septa
8r620.1	Kryoabláčná katét.ablácia: koronárny sínus a dolná dutá žila	8r731	Trombolýza supraaortálnych vetiev aorty
8r620.20	Kryoabl.katét.ablácia: atrioventrik.nodál.reentry tachy.selek.	8r925	Perkutánn fenestrácia aortálnej disekcie
8r620.21	Kryoabl.katét.ablácia:A-V junkcie neselektívna	8u901.1	Zavedenie epidurálneho snímača intrakraniálneho tlaku
8r620.31	Kryoabl.katét.ablácia:komplex.foriem.komor.arytmii v PK	8u901.2	Zavedenie parenchýmového snímača intrakraniál. tlaku
8r620.32	Kryoabl.katét.ablácia komplex.foriem.komor.arytmii v LK	8u901.3	Zavedenie komorového snímača intrakraniál.tlaku
8r620.40	Kryoabl.katét.ablácia akcesórnej dráhy na mitrálnom ústí		



# Funkcia

Predtransplantačná  
hospitalizácia







## Predtransplantačná hospitalizácia

Predtransplantačná hospitalizácia

### Predtransplantačná hospitalizácia

Výk. v tabuľke PTX-2 a VDg v tabuľke PTX-1

#### Vedľajšia diagnóza PTX-1

U55.11	Vyk.zápis do zozn.čak.na transpl.srdca,označ.st.nalieh.	Z75.74	Vykon. reg.na org.transpl.s vys.st.nalieh.:oblička-pankr.
U55.12	Vyk.zápis do zozn.čak.na transpl.srdca,čak.st.vys.nalieh.	Z75.75	Vykonaná reg.na org.transpl.s vys.st.nalieh.:pankreas
U55.21	Vyk.zápis do zozn.čak.na transpl.pľúc,označ.st.nal.	Z75.76	Vykonaná reg.na org.transpl.s vys.st.nalieh.:tenké črevo
U55.22	Vyk.zápis do zozn.čak.na transpl.pľúc,označ.st.vys.nal.	Z75.77	Vykonaná reg.na org.transpl.s vys.st.nalieh.:pečeň
U55.31	Vyk.zápis do zozn.čak.na transpl.srdca a pľúc,označ.st.nal.	Z75.78	Vykonaná reg.na org.transpl.s vys.st.nalieh.:iný orgán
U55.32	Vyk.zápis do zozn.čak.na transpl.srdca a pľ.,označ.vys.nal.	Z75.79	Vykonaná reg.na org.transpl.s vys.st.nalieh.:b.n.orgán
Z75.70	Vykonaná reg.na org.transpl.s vys.st.nalieh.:oblička		

#### Výkon PTX-2

8v224.0‡	Lôž.star.po zar.na č.list.na transpl.org:najm.30-43d:oblička	8v225.4‡	Lôž.star.po zar.na č.list.na transpl.org:najm.44-57d:pečeň
8v224.1‡	Lôž.star.po zar.na č.list.na transpl.org:najm.30-43d:srdce	8v225.5‡	Lôž.star.po zar.na č.list.na transpl.org:najm.44-57d:pankreas
8v224.2‡	Lôž.star.po zar.na č.list.na transpl.org:najm.30-43d:pľúca	8v225.6‡	Lôž.star.po zar.na č.list.na transpl.org:najm.44-57d:ten.čr.
8v224.3‡	Lôž.star.po zar.na č.list.na transpl.org:najm.30-43d:srd a pľ	8v225.x‡	Lôž.star.po zar.na č.list.na transpl.org:najm.44-57d:iná
8v224.4‡	Lôž.star.po zar.na č.list.na transpl.org:najm.30-43d:pečeň	8v226.0‡	Lôž.star.po zar.na č.list.na transpl.org:najm.58 dní:obličky
8v224.5‡	Lôž.star.po zar.na č.list.na transpl.org:najm.30-43d:pankreas	8v226.1‡	Lôž.star.po zar.na č.list.na transpl.org:najm.58 dní:srdce
8v224.6‡	Lôž.star.po zar.na č.list.na transpl.org:najm.30-43d:ten.čr.	8v226.2‡	LS pLôž.star.po zar.na č.list.na transpl.org:najm.58 dní:pľú
8v224.x‡	Lôž.star.po zar.na č.list.na transpl.org:najm.30-43d:iná	8v226.3‡	Lôž.star.po zar.na č.list.na transpl.org:naj.58 dní:srd.a pľ
8v225.0‡	Lôž.star.po zar.na č.list.na transpl.org:najm.44-57d:oblička	8v226.4‡	Lôž.star.po zar.na č.list.na transpl.org:najm.58 dní:pečeň
8v225.1‡	Lôž.star.po zar.na č.list.na transpl.org:najm.44-57d:srdce	8v226.5‡	Lôž.star.po zar.na č.list.na transpl.org:najm.58 dní:pankreas
8v225.2‡	Lôž.star.po zar.na č.list.na transpl.org:najm.44-57d:pľúca	8v226.6‡	Lôž.star.po zar.na č.list.na transpl.org:najm.58 dní:ten.čr.
8v225.3‡	Lôž.star.po zar.na č.list.na transpl.org:najm.44-57d:srd a pľ	8v226.x‡	Lôž.star.po zar.na č.list.na transpl.org:najm.58 dní:iná





# Funkcia

Komplikujúce konštelácie pred  
-MDC







## Komplikujúce konštelácie pred-MDC

### Komplikujúce konštelácie pred-MDC

#### Komplikujúce konštelácie pred-MDC a UPV > 499 hodín

UPV > 499 hod. a (minimálne 2 rozdielne výk. z tabuľka KKP-3 alebo výk. v tabuľke KKP-3 a (výk. v tabuľke KKP-4 alebo výk. v tabuľke KKP-5) alebo diagnóza v tabuľke KKP-1 a (výk. v tabuľke KKP-4 alebo výk. v tabuľke KKP-3 alebo výk. v tabuľke KKP-5))

#### Komplikujúce konštelácie pred-MDC a UPV > 95 a < 500 hodín

UPV > 95 hod. a UPV < 500 hod. a (minimálne 2 rozdielne výk. z tabuľka KKP-6 alebo výk. v tabuľke KKP-6 a (výk. v tabuľke KKP-4 alebo výk. v tabuľke KKP-7) alebo diagnóza v tabuľke KKP-2 a (výk. v tabuľke KKP-4 alebo výk. v tabuľke KKP-6 alebo výk. v tabuľke KKP-7))

#### Diagnóza KKP-1

D65.0	Získaná afibrinogenémia	D65.2	Získané fibrinolytické krvácanie
D65.1	Diseminovaná intravaskulárna koagulácia[DIK, DIC]	D65.9	Defibrinačný syndróm, bližšie neurčený

#### Diagnóza KKP-2

D65.0	Získaná afibrinogenémia	D65.9	Defibrinačný syndróm, bližšie neurčený
D65.1	Diseminovaná intravaskulárna koagulácia[DIK, DIC]	D69.53	Trombocytopenia zapríčinená heparínom, typ II
D65.2	Získané fibrinolytické krvácanie		

#### Výkon KKP-3

5I591.50†	Impl./vým.katétra vo véne chirurg.	8r144.0m†	CVVHDF,antikoag.hep./bez antikoag:2040-2400 h
5I591.51†	Impl./vým.kat.vo véne USG navig.	8r144.0n†	CVVHDF,antikoag.hep./bez antikoag:v.ako 2 400 h
5I591.52†	Revízia katétra vo véne	8r144.1a†	Vén.hemodiafiltrácia:[CVVHDF],antikoag.ost.i subst:do 24 h
5n695.3†	Drenáž na žilových cestách:perkut.transhep.	8r144.1b†	Vén.hemodiafiltr:[CVVHDF],antikoag.ost.i subst:24-72 h
8f100.11†↔	Th drenáž pohrudnic.dutiny,drenáž.syst.s veľkým prívies.	8r144.1c†	Vén.hemodiafiltr:[CVVHDF],antikoag.ost.i subst:72-144 h
8r113.0†	Kontinuál.periton.dialýza,neautomatiz.[CAPD]:do 24hod.	8r144.1d†	Vén.hemodiafiltr:[CVVHDF],antikoag.ost.i subst:144-264 h
8r114.0†	Kontinuál.periton.dialýza,automatiz.[APD]:do 24 hodín	8r144.1e†	Vén.hemodiafiltr:[CVVHDF],antikoag.ost.i subst:264-432 h
8r124.0a†	CVVHD,antikoag.hep./bez antikoag:do 24 h	8r144.1f†	Vén.hemodiafiltr:[CVVHDF],antikoag.ost.i subst:432-600 h
8r124.0b†	CVVHD,antikoag.hep./bez antikoag:24-72 h	8r144.1g†	Vén.hemodiafiltr:[CVVHDF],antikoag.ost.i subst:600-960 h
8r124.0c†	CVVHD,antikoag.hep./bez antikoag:72-144 h	8r144.1h†	Vén.hemodiafiltr:[CVVHDF],antikoag.ost.i subst:960-1 320 h
8r124.0d†	CVVHD,antikoag.hep./bez antikoag:144-264 h	8r144.1j†	Vén.hemodiafiltr:[CVVHDF],antikoag.ost.i subst:1 320-1 680 h
8r124.0e†	CVVHD,antikoag.hep./bez antikoag:264-432 h	8r144.1k†	Vén.hemodiafiltr:[CVVHDF],antikoag.ost.i subst:1 680-2 040 h
8r124.0f†	CVVHD,antikoag.hep./bez antikoag:432-600 h	8r144.1m†	Vén.hemodiafiltr.r:[CVVHDF],antikoag.ost.i subst:2040-2 400 h
8r124.0g†	CVVHD,antikoag.hep./bez antikoag:600-960 h	8r144.1n†	CVVHDF,antikoag.ost.i subst:viac ako 2 400 hod.
8r124.0h†	CVVHD,antikoag.hep./bez antikoag:960-1 320 h	8r145.0a†	Kontinuálna artériovenózna hemodiafil:[CAVHDF]:do 24 hodín
8r124.0j†	CVVHD,antikoag.hep./bez antikoag:1320-1680 h	8r145.0b†	Kont.arteriiov.hemodiafil.[CAVHDF]:nad 24-72 hodín
8r124.0k†	CVVHD,antikoag.hep./bez antikoag:1680-2040 h	8r145.0c†	Kont.arteriiov.hemodiafil.[CAVHDF]:nad 72-144 hodín
8r124.0m†	CVVHD,antikoag.hep./bez antikoag:2040-2 400 h	8r145.0d†	Kont.arteriiov.hemodiafil.[CAVHDF]:nad 144-264 hodín
8r124.0n†	CVVHD,antikoag.hep./bez antikoag:v.ako 2400 h	8r145.0e†	Kont.arteriiov.hemodiafil.[CAVHDF]:nad 264-432 hodín
8r124.1a†	Vén.hemodialýza:[CVVHD],antikoag.,ost.subst:do 24 hod.	8r145.0f†	Kont.arteriiov.hemodiafil.[CAVHDF]:nad 432-600 hodín
8r124.1b†	Vén.hemodialýza:[CVVHD],antikoag.,ost.subst:24-72 hod.	8r145.0g†	Kont.arteriiov.hemodiafil.[CAVHDF]:nad 600-960 hodín
8r124.1c†	Vén.hemodialýza:[CVVHD],antikoag.,ost.subst:72-144 hod.	8r145.0h†	Kont.arteriiov.hemodiafil.[CAVHDF]:nad 960-1 320 hodín
8r124.1d†	Vén.hemodialýza:[CVVHD],antikoag.,ost.subst:144-264 hod.	8r145.0j†	Kont.arteriiov.hemodiafil.[CAVHDF]:nad 1 320-1 680 hodín
8r124.1e†	Vén.hemodialýza:[CVVHD],antikoag.,ost.subst:264-432 hod.	8r145.0k†	Kont.arteriiov.hemodiafil.[CAVHDF]:nad 1 680-2 040 hodín
8r124.1f†	Vén.hemodialýza:[CVVHD],antikoag.,ost.subst:432-600 hod.	8r145.0m†	Kont.arteriiov.hemodiafil.[CAVHDF]:nad 2040-2 400 hodín
8r124.1g†	Vén.hemodialýza:[CVVHD],antikoag.,ost.subst:600-960 hod.	8r145.0n†	Kont.arteriiov.hemodiafil.[CAVHDF]: viac ako 2 400 hodín
8r124.1h†	Vén.hemodial:[CVVHD],antikoag.,ost.subst:960-1 320 hod.	8r154.0a†	CVVH,antikoag.hep./bez antikoag:do 24 hod.
8r124.1j†	Vén.hemodial:[CVVHD],antikoag.,ost.subst:1320-1680 hod.	8r154.0b†	CVVH,antikoag.hep./bez antikoag:24-72 hod.
8r124.1k†	Vén.hemodial:[CVVHD],antikoag.,ost.subst:1680-2040 hod.	8r154.0c†	CVVH,antikoag.hep./bez antikoag:72-144 hod.
8r124.1m†	Vén.hemodial:[CVVHD],antikoag.,ost.subst:2040-2400 hod.	8r154.0d†	CVVH,antikoag.hep./bez antikoag:144-264 hod.
8r124.1n†	Vén.hemodial:[CVVHD],antikoag.ost.subst:viac ako 2 400 hod.	8r154.0e†	CVVH,antikoag.hep./bez antikoag:264-432 hod.
8r144.0a†	CVVHDF,antikoag.hep./bez antikoag:do 24 h	8r154.0f†	CVVH,antikoag.hep./bez antikoag:432-600 hod.
8r144.0b†	CVVHDF,antikoag.hep./bez antikoag:24 -72 h	8r154.0g†	CVVH,antikoag.hep./bez antikoag:600-960 hod.
8r144.0c†	CVVHDF,antikoag.hep./bez antikoag:72-144 h	8r154.0h†	CVVH,antikoag.hep./bez antikoag:960-1 320 hod.
8r144.0d†	CVVHDF,antikoag.hep./bez antikoag:144 -264 h	8r154.0j†	CVVH,antikoag.hep./bez antikoag:1 320-1 680 h.
8r144.0e†	CVVHDF,antikoag.hep./bez antikoag:264 -432 h	8r154.0k†	CVVH,antikoag.hep./bez antikoag:1 680-2 040 h.
8r144.0f†	CVVHDF,antikoag.hep./bez antikoag:432-600 h	8r154.0m†	CVVH,antikoag.hep./bez antikoag:2040-2 400 h.
8r144.0g†	CVVHDF,antikoag.hep./bez antikoag:600-960 h	8r154.0n†	CVVH,antikoag.hep./bez antikoag:viac ako 2 400 h.
8r144.0h†	CVVHDF,antikoag.hep./bez antikoag:960-1320 h	8r154.1a†	Vén.hemofilt:[CVVH],antikoag.,ost.subst:do 24 hod.
8r144.0j†	CVVHDF,antikoag.hep./bez antikoag:1 320-1680 h	8r154.1b†	Vén.hemofilt:[CVVH],antikoag.,ost.subst:nad 24-72 hod.
8r144.0k†	CVVHDF,antikoag.hep./bez antikoag:1680 -2040 h	8r154.1c†	Vén.hemofilt:[CVVH],antikoag.,ost.subst:nad 72-144 hod.

8r154.1d‡	Vén.hemofilt:[CVVH],antikoag.,ost.subst.nad 144-264 hod.	8r176.12‡	2 dvojité filtračné plazmaferézy [DFPP]s kryofiltráciou
8r154.1e‡	Vén.hemofilt:[CVVH],antikoag.,ost.subst.nad 264-432 hod.	8r176.13‡	3 dvojité filtračné plazmaferézy [DFPP]s kryofiltráciou
8r154.1f‡	Vén.hemofilt:[CVVH],antikoag.,ost.subst.nad 432-600 hod.	8r176.14‡	4 dvojité filtračné plazmaferézy [DFPP]s kryofiltráciou
8r154.1g‡	Vén.hemofilt:[CVVH],antikoag.,ost.subst.nad 600-960 hod.	8r176.15‡	5 dvojitých filtračných plazmaferéz [DFPP]s kryofiltráciou
8r154.1h‡	Vén.hemofilt:[CVVH],antikoag.,ost.subst.nad 960-1 320 hod.	8r176.16‡	6 dvojitých filtračných plazmaferéz [DFPP]s kryofiltráciou
8r154.1j‡	Vén.hemofilt:[CVVH],antikoag.,ost.subst.nad 1 320-1 680 hod.	8r176.17‡	7 dvojitých filtračných plazmaferéz [DFPP]s kryofiltráciou
8r154.1k‡	Vén.hemofilt:[CVVH],antikoag.,ost.subst.nad 1 680-2 040 hod.	8r176.18‡	8 dvojitých filtračných plazmaferéz [DFPP]s kryofiltráciou
8r154.1m‡	Vén.hemofilt:[CVVH],antikoag.,ost.subst.nad 2040-2 400 hod.	8r176.19‡	9 dvojitých filtračných plazmaferéz [DFPP]s kryofiltráciou
8r154.1n‡	Vén.hemofilt:[CVVH],antikoag.,ost.subst.viac ako 2 400 hod.	8r176.1a‡	10 dvojitých filtračných plazmaferéz [DFPP]s kryofiltráciou
8r155.0a‡	Kontinuálna arteriovenózna hemofiltrácia[CAVH]: do 24 h	8r176.1b‡	20 dvojitých filtračných plazmaferéz [DFPP]s kryofiltráciou
8r155.0b‡	Kontin.arteriovenózna hemofiltrácia[CAVH]:nad 24-72 h	8r176.1c‡	30 dvojitých filtračných plazmaferéz [DFPP]s kryofiltráciou
8r155.0c‡	Kontin.arteriovenózna hemofiltrácia[CAVH]:nad 72-144 h	8r176.1d‡	40 dvojitých filtračných plazmaferéz [DFPP]s kryofiltráciou
8r155.0d‡	Kontin.arteriovenózna hemofiltrácia[CAVH]:nad 144-264 h	8r176.1e‡	50 dvojitých filtračných plazmaferéz [DFPP]s kryofiltráciou
8r155.0e‡	Kontin.arteriovenózna hemofiltrácia[CAVH]:nad 264-432 h	8r176.21‡	Prístr.liečebná plazmaferéza,normál.plazma:1 plazmaferéza
8r155.0f‡	Kontin.arteriovenózna hemofiltrácia[CAVH]:nad 432-600 h	8r176.22‡	Prístr.liečebná plazmaferéza,normál.plazma:2 plazmaferézy
8r155.0g‡	Kontin.arteriovenózna hemofiltrácia[CAVH]:nad 600-960 h	8r176.23‡	Prístr.liečebná plazmaferéza,normál.plazma:3 plazmaferézy
8r155.0h‡	Kontin.arteriovenózna hemofiltrácia[CAVH]:nad 960-1 320 h	8r176.24‡	Prístr.liečebná plazmaferéza,normál.plazma:4 plazmaferézy
8r155.0j‡	Kontin.arteriovenózna hemofiltrácia[CAVH]:nad 1 320-1 680 h	8r176.25‡	Prístr.liečebná plazmaferéza,normál.plazma:5 plazmaferéz
8r155.0k‡	Kontin.arteriovenózna hemofiltrácia[CAVH]:nad 1 680-2 040 h	8r176.26‡	Prístr.liečebná plazmaferéza,normál.plazma:6 plazmaferéz
8r155.0m‡	Kontin.arteriovenózna hemofiltrácia[CAVH]:nad 2040-2 400 h	8r176.27‡	Prístr.liečebná plazmaferéza,normál.plazma:7 plazmaferéz
8r155.0n‡	Kontin.arteriovenózna hemofiltrácia[CAVH]:viac ako 2 400 hod.	8r176.28‡	Prístr.liečebná plazmaferéza,normál.plazma:8 plazmaferéz
8r170‡	LDL-aferéza	8r176.29‡	Prístr.liečebná plazmaferéza,normál.plazma:9 plazmaferéz
8r171.1‡	Lieč.cytafer,leuka-,trombocyta-,erytrocyta-fer(okr.špeci. cytaf)	8r176.2a‡	Prístr.liečebná plazmaferéza,normál.plazma:10 plazmaferéz
8r171.20‡	Špec.cytafer.,adsor.granul.a mon.:celulózové perličky	8r176.2b‡	Prístr.liečebná plazmaferéza, normál.plazma:20 plazmaferéz
8r171.21‡	Špec.cytafer.,adsor.granul.,mon.a lymf.:polyprop.-adsor.f	8r176.2c‡	Prístr.liečebná plazmaferéza, normál.plazma:30 plazmaferéz
8r171.2x‡	Špeciálna cytaferéza:ostatné	8r176.2d‡	Prístr.liečebná plazmaferéza, normál.plazma:40 plazmaferéz
8r173‡	Extrakorporálna fotoferéza	8r176.2e‡	Prístr.liečebná plazmaferéza, normál.plazma:50 plazmaferéz
8r175.01‡	1 imunoadsorpcia bez regenerovateľnej kolóny	8r176.31‡	Prístr.lieč.plazmf.,plazma po kryodeplécii:1 plazmaferéza
8r175.02‡	2 imunoadsorpcie bez regenerovateľnej kolóny	8r176.32‡	Prístr.lieč.plazmf.,plazma po kryodeplécii:2 plazmaferézy
8r175.03‡	3 imunoadsorpcie bez regenerovateľnej kolóny	8r176.33‡	Prístr.lieč.plazmf.,plazma po kryodeplécii:3 plazmaferézy
8r175.04‡	4 imunoadsorpcie bez regenerovateľnej kolóny	8r176.34‡	Prístr.lieč.plazmf.,plazma po kryodeplécii:4 plazmaferézy
8r175.05‡	5 imunoadsorpcii bez regenerovateľnej kolóny	8r176.35‡	Prístr.lieč.plazmf.,plazma po kryodeplécii:5 plazmaferéz
8r175.06‡	6 imunoadsorpcii bez regenerovateľnej kolóny	8r176.36‡	Prístr.lieč.plazmf.,plazma po kryodeplécii:6 plazmaferéz
8r175.07‡	7 imunoadsorpcii bez regenerovateľnej kolóny	8r176.37‡	Prístr.lieč.plazmf.,plazma po kryodeplécii:7 plazmaferéz
8r175.08‡	8 imunoadsorpcii bez regenerovateľnej kolóny	8r176.38‡	Prístr.lieč.plazmf.,plazma po kryodeplécii:8 plazmaferéz
8r175.09‡	9 imunoadsorpcii bez regenerovateľnej kolóny	8r176.39‡	Prístr.lieč.plazmf.,plazma po kryodeplécii:9 plazmaferéz
8r175.0a‡	10 imunoadsorpcii bez regenerovateľnej kolóny	8r176.3a‡	Prístr.lieč.plazmf.,plazma po kryodeplécii:10 plazmaferéz
8r175.0b‡	20 imunoadsorpcii bez regenerovateľnej kolóny	8r176.3b‡	Prístr.lieč.plazmf.,plazma po kryodeplécii:20 plazmaferéz
8r175.0c‡	30 imunoadsorpcii bez regenerovateľnej kolóny	8r176.3c‡	Prístr.lieč.plazmf.,plazma po kryodeplécii:30 plazmaferéz
8r175.0d‡	40 imunoadsorpcii bez regenerovateľnej kolóny	8r176.3d‡	Prístr.lieč.plazmf.,plazma po kryodeplécii:40 plazmaferéz
8r175.0e‡	50 imunoadsorpcii bez regenerovateľnej kolóny	8r176.3e‡	Prístr.lieč.plazmf.,plazma po kryodeplécii:50 plazmaferéz
8r175.11‡	1 imunoadsorpcia s regenerovateľnou kolónou	8r24c.2‡	Transfúzia trombocytov z aferézy,HLA typované:2 TU (konc.)
8r175.12‡	2 imunoadsorpcie s regenerovateľnou kolónou	8r250.60‡	Transf.plazmy čerstvo zmrazenej z celej krvi:6 TU
8r175.13‡	3 imunoadsorpcie s regenerovateľnou kolónou	8r250.61‡	Transf.plazmy čerstvo zmraz.z celej krvi:6 TU m(malá)
8r175.14‡	4 imunoadsorpcie s regenerovateľnou kolónou	8r250.62‡	Transf.plazmy čerstvo zmraz.z celej krvi:6 TU p(pediatr)
8r175.15‡	5 imunoadsorpcii s regenerovateľnou kolónou	8r250.70‡	Transf.plazmy čerstvo zmrazenej z celej krvi:7 TU
8r175.16‡	6 imunoadsorpcii s regenerovateľnou kolónou	8r250.71‡	Transf.plazmy čerstvo zmraz.z celej krvi:7 TU m(malá)
8r175.17‡	7 imunoadsorpcii s regenerovateľnou kolónou	8r250.72‡	Transf.plazmy čerstvo zmraz.z celej krvi:7 TU p(pediatr)
8r175.18‡	8 imunoadsorpcii s regenerovateľnou kolónou	8r250.80‡	Transf.plazmy čerstvo zmrazenej z celej krvi:8 TU
8r175.19‡	9 imunoadsorpcii s regenerovateľnou kolónou	8r250.81‡	Transf.plazmy čerstvo zmraz.z celej krvi:8 TU m(malá)
8r175.1a‡	10 imunoadsorpcii s regenerovateľnou kolónou	8r250.82‡	Transf.plazmy čerstvo zmraz.z celej krvi:8 TU p(pediatr)
8r175.1b‡	20 imunoadsorpcii s regenerovateľnou kolónou	8r250.90‡	Transf.plazmy čerstvo zmrazenej z celej krvi:9 TU
8r175.1c‡	30 imunoadsorpcii s regenerovateľnou kolónou	8r250.91‡	Transf.plazmy čerstvo zmraz.z celej krvi:9 TU m(malá)
8r175.1d‡	40 imunoadsorpcii s regenerovateľnou kolónou	8r250.92‡	Transf.plazmy čerstvo zmraz.z celej krvi:9 TU p(pediatr)
8r175.1e‡	50 imunoadsorpcii s regenerovateľnou kolónou	8r250.a0‡	Transf.plazmy čerstvo zmrazenej z celej krvi:10 TU
8r176.01‡	1 dvojité filtračná plazmaferéza [DFPP]bez kryofiltrácie	8r250.a1‡	Transf.plazmy čerstvo zmraz.z celej krvi:10 TU m(malá)
8r176.02‡	2 dvojité filtračné plazmaferézy [DFPP]bez kryofiltrácie	8r250.a2‡	Transf.plazmy čerstvo zmraz.z celej krvi:10 TU p(pediatr)
8r176.03‡	3 dvojité filtračné plazmaferézy [DFPP]bez kryofiltrácie	8r250.b0‡	Transf.plazmy čerstvo zmrazenej z celej krvi:20 TU
8r176.04‡	4 dvojité filtračné plazmaferézy [DFPP]bez kryofiltrácie	8r250.b1‡	Transf.plazmy čerstvo zmraz.z celej krvi:20 TU m(malá)
8r176.05‡	5 dvojitých filtračných plazmaferéz [DFPP]bez kryofiltrácie	8r250.c0‡	Transf.plazmy čerstvo zmraz.z celej krvi:30 TU
8r176.06‡	6 dvojitých filtračných plazmaferéz [DFPP]bez kryofiltrácie	8r250.c1‡	Transf.plazmy čerst.zmraz.z celej krvi:30 TU m(malá)
8r176.07‡	7 dvojitých filtračných plazmaferéz [DFPP]bez kryofiltrácie	8r250.d0‡	Transf.plazmy čerstvo zmraz.z celej krvi:40 TU
8r176.08‡	8 dvojitých filtračných plazmaferéz [DFPP]bez kryofiltrácie	8r250.d1‡	Transf.plazmy čerst.zmraz.z celej krvi:40 TU m(malá)
8r176.09‡	9 dvojitých filtračných plazmaferéz [DFPP]bez kryofiltrácie	8r250.e0‡	Transf.plazmy čerstvo zmraz.z celej krvi:50 TU
8r176.0a‡	10 dvojitých filtračných plazmaferéz [DFPP]bez kryofiltrácie	8r250.e1‡	Transf.plazmy čerst.zmraz.z celej krvi:50 TU m(malá)
8r176.0b‡	20 dvojitých filtračných plazmaferéz [DFPP]bez kryofiltrácie	8r250.f0‡	Transf.plazmy čerstvo zmraz.z celej krvi:100 TU
8r176.0c‡	30 dvojitých filtračných plazmaferéz [DFPP]bez kryofiltrácie	8r250.f1‡	Transf.plazmy čerst.zmraz.z celej krvi:100 TU m(malá)
8r176.0d‡	40 dvojitých filtračných plazmaferéz [DFPP]bez kryofiltrácie	8r250.g0‡	Transf.plazmy čerstvo zmraz.z celej krvi:200 TU
8r176.0e‡	50 dvojitých filtračných plazmaferéz [DFPP]bez kryofiltrácie	8r250.g1‡	Transf.plazmy čerst.zmraz.z celej krvi:200 TU m(malá)
8r176.11‡	1 dvojité filtračná plazmaferéza [DFPP]s kryofiltráciou	8r251.60‡	Transf.plazmy čerstvo zmraz.z c.kvi deleukotiz:6 TU











8m311.0‡	Aplik.cytostatík selek.katetriz.metódou za liečeb.účelom	8r123.1‡	Predĺžená intermit.hemodialýza:antikoag.hep./bez antikoag.
8q111‡	Umelé dýchanie a externá masáž srdca	8r123.2‡	Predĺžená i.hemodialýza:antikoagulácia s ostatnými subs.
8q121‡	Zatvorená masáž srdca	8r123.3‡	Predlž.i.hemodialýza:na elim.prot.s mol.masou do 60 001
8q123‡	Základná kardiopulmonálna resuscitácia	8r143.1‡	Hemodiafilt:predĺžená intermit.antikoag.hep./bez antikoag.
8q124‡	Rozšírená kardiopulmonálna resuscitácia	8r143.2‡	Hemodiafilt:predĺžená intermit.antikoag.ost.i subst.
8r110‡	Intermit.peritoneál.dialýza s podp.přístr.[IPD]	8u906‡	Komplexná poresuscitačná starostlivosť
8r121.1‡	Intermit.hemodial,antikoag.heparinom/bez antikoagul.l:do 6h		



# Funkcia

Multiviscerálny výkon









## Multiviscerálny výkon

Multiviscerálny výkon (výkon na viacerých brušných orgánoch)

### Výkon na viacerých brušných orgánoch

1 výk. v minimálne 1 z tabuliek MVV-1, MVV-2, MVV-3, MVV-4, MVV-5, MVV-6, MVV-7, MVV-8, MVV-9, MVV-10, MVV-11, MVV-12 a MDC = Choroby ženských pohlavných orgánov (13) alebo 1 výk. v minimálne 1 z tabuliek MVV-1, MVV-2, MVV-3, MVV-4, MVV-5, MVV-6, MVV-7, MVV-8, MVV-9, MVV-10, MVV-13

### Výkon MVV-1

5n250.02	Tot.kolektómia:otv.chir.s ileorek.anast.a rz.(Pouch)	5n261.21	Rozš.sin.hmklkt s odstr.sused.org.:lsk.s anst.
5n250.03	Tot.kolektómia:otv.chir.s ileorek.anast.bez rz.(Pouch)	5n261.4	Rozš.sin.hmklkt s odstr.sused.org.:zm.lsk.-lpt.
5n250.04	Tot.kolektómia:otv.chir.s ileoanál.anast.a rz.(Pouch)	5n261.x	Rozš.sin.hemikolektómia s odstr.sused.org.:ost.
5n250.05	Tot.kolektómia:otv.chir.s ileoanál.anast.bez rz.(Pouch)	5n262.01	Rozš.subt.resekcia hr.čreva s odstr.sused.org.:o.ch.s anst.
5n250.08	Tot.kolektómia:otv.ch.s ileostómiou	5n262.02	Rozš.subt.res.hr.čr.s odstr.sused.org.:o.ch.s eneterost.sl.uzav.
5n250.26	Tot.kolektómia:otv.chir.s ileorek.anast.a rz.(Pouch)	5n262.03	Rozš.subtot.res.hr.čreva s odstr.sused.org.:o.ch.s 2 eneterost
5n250.27	Tot.kolektómia:lsk.s anast.bez rezervoáru (Pouch)	5n262.04	Rozš.subt.res.hr.čreva s odstr.sused.org.:o.ch.s anas.An.praet.
5n250.28	Tot.kolektómia:laparoskopicky s ileostómiou	5n262.20	Rozš.subt.res.s hr.čreva s odstr.sused.org.:lsk.bez anastom.
5n250.4	Tot.kolektómia:konverzia lsk.-lpt.	5n262.21	Rozš.subt.resekcia hr.čr.s odstr.sused.org.:lsk.s anast.
5n250.x	Tot.kolektómia:ostatné	5n262.4	Rozš.subtot.res.hr.čreva s odstr.sused.org.:konver.lsk.-lpt.
5n251.02	Tot. proktokolektómia:otv.chir.s ileorek.anst.a rz.(Pouch)	5n262.x	Rozš.subtot.resekcia hr.čreva s odstr.sused.org.:ost.
5n251.03	Tot.proktokolekt.:otv.chir.s ileorek.anst.bez rz.(Pouch)	5n263.01	Rozšír.kolektómia s odstr.sused.org:otv.ch.s anast.
5n251.04	Tot.proktokolektómia:otv.chir.s ileoanál.anst.a rz.(Pouch)	5n263.02	Rozšír.kolektómia s odstr.sused.org:o.ch.s enterost.sl.uzav.
5n251.05	Tot.kolektómia:otv.chir.s ileoanál.anst.bez rz.(Pouch)	5n263.03	Rozšír.kolektómia s odstr.sused.org:o.ch.s 2 eneterost.
5n251.08	Tot.proktokolektómia:otv.ch.s ileostómiou	5n263.04	Rozšír.kolektómia s odstr.sused.org:o.ch.s anast.An.praet.
5n251.26	Tot.proktokolektómia:laparosc.s anast.a rezervoárom(Pouch)	5n263.20	Rozšír.kolektómia s odstr.sused.org:lsk.bez anastom.
5n251.27	Tot.proktokolekt.:laparosc.s anast.bez rezervoáru (Pouch)	5n263.21	Rozšír.kolektómia s odstr.sused.org:lsk.s anast.
5n251.28	Tot.proktokolektómia:laparosc. s ileostómiou	5n263.4	Rozšír.kolektómia s odstr.sused.org:konver.lsk.-lpt.
5n251.4	Tot.proktokolektómia:konverzia lsk.-lpt.	5n263.x	Rozšír.kolektómia s odstr.sused.org:ost.
5n251.x	Tot.proktokolektómia:ost.	5n264.01	Rozš.proktokolektómia s odstr.sus.org:o.ch.s anst.
5n252.02	T.kolekt.s proktomusekt:o.ch.s ilrekt.anast.a rezerv.(Pouch)	5n264.02	Rozš.proktokolektómia s odstr.sus.org:o.ch.s eneterost.sl.u
5n252.03	T.kolekt.s proktomusekt:o.ch.s ilrek.anast.b.rez(Pouch)	5n264.03	Rozš.proktokolektómia s odstr.sus.org:o.ch.s 2 eneterost
5n252.04	T.kolekt.s proktomusekt:o.ch.s ilan.anast.a rez.(Pouch)	5n264.04	Rozš.proktokolektómia s odstr.sus.org:o.ch.s anst.An.praet.
5n252.05	T.kolekt.s proktomusekt:o.ch.s ilanal.anst.b.rez.(Pouch)	5n264.20	Rozš.proktokolektómia s odstr.sused.org:lsk.bez anst.
5n252.08	Tot.kolektómia s proktomukosektómiou:otv.ch.s ileostómiou	5n264.21	Rozš.proktokolektómia s odstr.sused.org:lsk.s anst.
5n252.26	Tot.kolekt.s proktomukosekt:lsk s anast.a rezerv.(Pouch)	5n264.4	Rozš.proktokolektómia s odstr.sused.org:konver.lsk.-lpt.
5n252.27	Tot.kolekt.s proktomukosekt:lsk s anast.bez rzv.(Pouch)	5n264.x	Rozš.proktokolektómia s odstr.sused.org:ost.
5n252.28	Tot.kolektómia s proktomukosekt.:lsk s ileostómiou	5n265.01	Rozš.res.colon sigmoid.s odstr.sused.org:o.ch.s anst.
5n252.4	Tot.kolektómia s proktomukosektómiou:konver.lsk.-lpt.	5n265.02	Rozš.res.c.sigmoid.s odstr.sused.org:o.ch.s eneterost.sl.u.
5n252.x	Tot.kolektómia s proktomukosektómiou:ost.	5n265.03	Rozš.res.colon sigmoid.s odstr.sused.org:o.ch.s2 eneterost.
5n25x.02	Iná tot.kolekt.a proktokolekt:otv.ch.s ileorek.anast.a rezerv.	5n265.04	Rozš.res.c.sigmoid.s odstr.sused.org:o.ch.s anst.An.praet.
5n25x.03	Iná tot.kolekt.a proktokolekt:otv.ch.s ileor.anast.bez rezerv.	5n265.20	Rozš.res.col.sigmoideum s odstr.sus.org:lsk.bez anst.
5n25x.04	Iná tot.kolekt.a proktokolekt:otv.ch.s ileoan.anast.a s rezerv.	5n265.21	Rozš.res.col.sigmoideum s odstr.sus.org:lsk.s anast.
5n25x.05	Iná tot.kolekt.a proktokolekt:otv.ch.s ileoan.anast.bez rezerv.	5n265.4	Rozš.res.col.sigmoid.s odstr.sus.org:konver.lsk.-lpt.
5n25x.08	Iná tot.kolektómia a proktokolektómia:otv.ch.s ileostómiou	5n265.x	Rozš.res.col.sigmoid.s odstr.sus.org:ost.
5n25x.26	Iná tot.kolekt.a proktokolekt:lsk.s anast.a rezerv.	5n26x.x	Iná rozšír.resekcia hr.čreva s odstr.sused.org:ost.
5n25x.27	Iná tot.kolekt.a proktokolekt:lsk.s anast.bez rezerv.	5n346.0	Transplantácia duodena
5n25x.28	Iná tot.kolekt.a proktokolekt:lsk.s ileost	5n346.1	Transplantácia jejunu
5n25x.4	Iná tot.kolektómia a proktokolektómia:konver.lsk.-lpt.	5n346.2	Transplantácia ilea
5n25x.x	Iná tot.kolektómia a proktokolektómia:ost.	5n346.x	Transplantácia tenkého čreva, iné
5n260.01	Rozš.dx hemikolekt.s odstr.sused.org:otv.ch.s anast.	5n425.01	Hlboká pred.res.rekt.s uch.sfin:otv.ch.s anst.
5n260.02	Rozš.dx hmklkt.s ods.sused.org:otv.ch.s eneterost.a sl.u.	5n425.02	Hlb.pred.res.rekt.s uch.sfin:otv.ch.s enetrst.a sl.uz.
5n260.03	Rozš.dx hmklkt.s ods.sused.org:otv.ch.s 2 eneterost.	5n425.21	Hlboká pred.res.rekt.s uch.sfin:lsk.s anst.
5n260.04	Rozš.dx hmklkt.s ods.sused.org:otv.ch.s anst.An.praet	5n425.22	Hlb.pred.res.rekt.s uch.sfin:lsk.s enterst.a sl.uz.
5n260.20	Rozš.dx hemikolekt.s odstr.sused.org:lsk.bez anast.	5n425.x	Hlboká predná resekcia rekta pri uchovaní sfikteru:ost.
5n260.21	Rozš.dx hemikolektómia s ods.sused.org:lsk.s anast.	5n426.01	Hlb.pred.res.rekt.s uchov.sfin s peran.anst:otv.ch.s anst.
5n260.4	Rozš.dx hmklkt.s odstr.sused.org:konver.lsk.-lpt.	5n426.21	Hlb.pred.res.rekt.s uchov.sfin s peran.anst:lsk.s anst.
5n260.x	Rozš.dx hemikolektómia s odstr.sused.org:anov:ost.	5n426.x	Hlboká pred.res.rekt.s uch.sfin s peraná.anst:ost.
5n261.01	Rozš.sin.hemikolektómia s odstr.sused.org:o.ch.s anast.	5n427.01	Rozš.pred.rs.rek s uch.sfin s ods.od sus.org:otv.ch.s anast.
5n261.02	Rozš.sin.hmklkt s odstr.sused.org:o.ch.s eneterost.sl.u.	5n427.02	Rozš.pr.rs.rek s uch.sfin s ods.od ss.o:ot.ch.s enterst.a sl.uz.
5n261.03	Rozš.sin.hmklkt s odstr.sused.org:o.ch.s 2 eneterost	5n427.21	Rozš.pred.res.rek s uch.sfin s ods.od sus.org:lsk.s anast.
5n261.04	Rozš.sin.hemikolekt.s odstr.sused.org:o.ch.s anas.An.praet.	5n427.22	Rozš.pred.res.rek s uch.sfin s ods.od ss.o:lsk.s entrost.a sl.uz.
5n261.20	Rozš.sin.hemikolektómia s odstr.sused.org:lsk.bez anst.	5n427.x	Rozšír.pred.res.rek s uchov.sfin s ods.od ss.o:ost.

### Výkon MVV-2

5n520	Segmentárna resekcia jedného segmentu pečene	5n522	Pravostranná hemihepatektómia
5n521	Ľavostranná hemihepatektómia	5n523	Trisegmentektómia pečene

5n524	Bisegmentektómia pečene	5n613.2	Biliodigestívna anastomóza k jejunu
5n525	Resekcia pečene, ďalšie segmentárne kombinácie	5n613.3	Biliodigestívna anastomóza k jejunu,interpoz.čr.klučky
5n52x	Anatomická (typická) resekcia pečene:ostatné	5n613.4	Biliodigestívna anastomóza k jejunu s Roux-Y
5n613.1	Biliodigestívna anastomóza k duodenu	5n613.5	Biliodigestívna anastomóza:ostatné

### Výkon MVV-3

5p122.2	Rad.prostatektómia bez reg.LNE:retropubicky	5p125.5	Rad.prostatektómia s reg.LNE,šetrenie nervovociev.zv:rob.
5p122.3	Rad.prostatektómia bez reg.LNE:perineálne	5p126.2	Radik. prostatekt. s rozš. lymfadenekt.:retropubicky
5p122.4	Rad.prostatektómia bez reg.LNE:lsk.	5p126.3	Radik.prostatekt.s rozš.lymfade.:perine.a laparos.lymfadenekt.
5p122.8	Rad.prostatekt.s reg.lymfadenek:perineál,lsk.lymfadenek	5p126.4	Radik. prostatekt. s rozš. lymfadenekt.:laparoskopicky
5p123.2	Rad.prostatekt.b.reg.lymfadenek,šetř.nervovociev.zv:retropub	5p126.8	Radik. prostatekt. s rozš. lymfadenekt.:roboticky
5p123.3	Rad.prostatekt.b.reg.lymfadenek,šetř.nerv.ciev.zv:perineál.	5p127.2	Radik.prostate.s rozš.lymfade.so šetr.nervoc.zváz.:retropub
5p123.4	Rad.prostatektómia bez reg.LNE,šetrenie nervovociev.zv:lsk.	5p127.3	Radik.prosta.s rozš.lymfade.so šetr.nerv.zváz.:perin.a laparo.
5p123.8	Rad.prostatektómia bez reg.LNE,šetrenie nervovociev.zv:rob.	5p127.4	Radik.prosta.s rozš.lymfade.so šetr.nervoc.zváz.:laparosc.
5p124.2	Rad.prostatektómia s reg.LNE:retropubicky	5p127.5	Radik.prosta.s rozš.lymfadenekt.so šetr.nervoc.zváz.:robo.
5p124.3	Rad.prostatekt.s reg.lymfadenek:perineál,lsk.lymfadenek	5p12x	Iná radikálna prostatektómia
5p124.4	Rad.prostatektómia s reg.LNE:lsk.	5q432.0	Rad.hystrektómia s transpozíciou ovárií:abd.
5p124.8	Rad.prostatektómia s reg.LNE:rob.	5q432.4	Radikálna HYE s transpozíciou ovárií:lsk.
5p125.2	Rad.prostatekt.s reg.lymfadenek,šetř.nervovociev.zv:retropub	5q432.7	Rad.HYE s transpozíciou ovárií:vaginálne
5p125.3	Rad.prostatekt.s r.lymfadenek,šetř.n.c.zv:perin,lpt.lymfadenek	5q432.8	Radikálna HYE s transpozíciou ovárií:robot.
5p125.4	Rad.prostatektómia s reg.LNE,šetrenie nervovociev.zv:lsk.		

### Výkon MVV-4

5o210.0	Vytvorenie ileálneho rezervoáru (pouchu):otv.ch.	5o223.0	Reviz.ureteroenterál.anastomózy inkontinent.stómie:otv.ch.
5o210.4	Vytvorenie ileálneho rezervoáru (pouchu):lsk.	5o223.4	Reviz.ureteroenterál.anastomózy inkontinent.stómie:lsk.
5o210.x	Vytvorenie ileálneho rezervoáru (pouchu):ostatné	5o223.x	Reviz.ureteroenterál.anastomózy inkontinent.stómie:ostatné
5o211.0	Vytvorenie ileocekálného rezervoáru(pouchu):otv.ch.	5o224.0	Reviz.črevného interponátu inkontinentnej stómie:otv.ch.
5o211.4	Vytvorenie ileocekálného rezervoáru(pouchu):lsk.	5o224.4	Reviz.črevného interponátu inkontinentnej stómie:lsk.
5o211.x	Vytvorenie ileocekálného rezervoáru(pouchu):ostatné	5o224.x	Reviz.črevného interponátu inkontinentnej stómie:ostatné
5o212.0	Vytvorenie rezervoáru z hrubého čreva(pouchu):otv.ch.	5o225.0	Konv.i.supravez.deriv.moču na deriv.s ČR.interponát.:o.ch
5o212.4	Vytvorenie rezervoáru z hrubého čreva(pouchu):lsk.	5o225.4	Konv.i.supravez.deriv.moču na deriv.s ČR.interponát.:lpsk
5o212.x	Vytvorenie rezervoáru z hrubého čreva(pouchu):ostatné	5o225.x	Konv.i.supravez.deriv.moču na deriv.s ČR.interponát.:ost.
5o213.0	Vytvorenie rezervoáru zo žalúdka(pouchu):otv.ch.	5o22x.0	Kut.der.moču s konduitom:ink.stómia:iná:otv.ch.
5o213.4	Vytvorenie rezervoáru zo žalúdka(pouchu):lsk.	5o22x.4	Kutánná derivácia moču s konduitom:ink.stómia:iná:lsk.
5o213.x	Vytvorenie rezervoáru zo žalúdka(pouchu):ostatné	5o22x.x	Kutánná derivácia moču s konduitom:ink.stómia:iná:ostatné
5o214.0	Revízia kontinentnej stómie:otv.ch.	5o312.0	Radik.cystektómia u muža bez uretrektóm:otv.chir
5o214.4	Revízia kontinentnej stómie:lsk.	5o312.4	Radikálna cystektómia u muža bez uretrektómie:lsk.
5o214.x	Revízia kontinentnej stómie:ostatné	5o312.x	Radik.cystektómia u muža bez uretrektómie:ost.
5o215.0	Revízia kontinenčného ventilu:otv.	5o313.0	Rad.cystekt.b.uretrekt,šetř.nerv.ciev.zv.zach.pot.muža:o.chir
5o215.4	Revízia kontinenčného ventilu:lsk.	5o313.4	Rad.cystekt.b.uretrekt,šetř.nerv.ciev.zv.zach.pot.,muž:lsk.
5o215.x	Revízia kontinenčného ventilu:ostatné	5o313.x	Rad.cystekt.b.uretrekt,šetř.nerv.ciev.zv.zach.pot.,muž:ost.
5o216.0	Revízia črevného rezervoáru(pouchu):otv.ch.	5o314.0	Rad.cystektómia s uretrektómiou,muž:otv.chir.
5o216.4	Revízia črevného rezervoáru(pouchu):lsk.	5o314.4	Rad.cystektómia s uretrektómiou,muž:lsk.
5o216.x	Revízia črevného rezervoáru(pouchu):ostatné	5o314.x	Rad.cystektómia s uretrektómiou,muž:ost.
5o217.0	Konv.i.supravez.deriv-na deriv.s vytv.črev.rezerv:otv.	5o315.0	Eviscerácia malej panvy u muža:otv.chir.
5o217.4	Konv.i.supravez.deriv-na deriv.s vytv.črev.rezerv:lsk.	5o315.4	Eviscerácia malej panvy u muža:lsk.
5o217.x	Konv.i.supravez.deriv-na deriv.s vytv.črev.rezerv:ost.	5o315.x	Eviscerácia malej panvy u muža:ostatné
5o21a.0	Revízia ureteroenter.anast. kontin.čř.rezerv:otv.chir.	5o31b.0	Rad.cystektómia bez uretrektómie u ženy:otv.chir.
5o21a.4	Revízia ureteroenter.anast. kontin.čř.rezerv:lsk.	5o31b.4	Rad.cystektómia bez uretrektómie u ženy:lsk.
5o21a.x	Revízia ureteroenter.anast. kontin.čř.rezerv:ostat.	5o31b.x	Rad.cystektómia bez uretrektómie u ženy:iné
5o21b.0	Kut.der.moču s ČR.rez.(kont.st.):apendikostómiou:otv.	5o31c.0	Rad.cystektómia bez uretrekt.,šetř.nerv.ciev.zv.,žena:otv.ch.
5o21b.4	Kut.der.moču s ČR.rez.(kont.st.):apendikostómiou:lsk.	5o31c.4	Rad.cystektómia bez uretrekt.,šetř.nerv.ciev.zv.,žena:lsk.
5o21b.x	Kut.der.moču s ČR.rez.(kont.st.):apendikostómiou:ostatné	5o31c.x	Rad.cystektómia bez uretrektómie,šetř.nerv.ciev.zv.,žena:ost.
5o21c.0	Kut.der.moču s ČR.rez.(kont.st.):detubuliz.segm.TČ:otv.chir.	5o31d.0	Rad.cystektómia s uretrektómiou u ženy:otv.chir.
5o21c.4	Kut.der.moču s ČR.rez.(kont.st.):detubuliz.segm.TČ:lsk.	5o31d.4	Radikálna cystektómia s uretrektómiou,žena:lsk.
5o21c.x	Kut.der.moču s ČR.rez.(kont.st.):detubuliz.segm.TČ:ostatné	5o31d.x	Radikálna cystektómia s uretrektómiou,žena:ost.
5o21x.0	Kont.čřev.rezerv.vyúst.na k.[kont.st],iné:otv.ch.	5o330.0	Vytv.rezervoáru moč.mechúra s použ.ilea:otv.chir.
5o21x.4	Kont.čřev.rezerv.vyúst.na kožu[kont.st],iné:lsk.	5o330.4	Vytv.rezervoáru moč.mechúra s použ.ilea:lsk.
5o21x.x	Kont.čřev.rezerv.vyúst.na k.[kont.st],iné:ostatné	5o330.x	Vytv.rezervoáru moč.mechúra s použ.ilea:iné
5o220.0	Inkont.ureteroileokutaneost.[ileál.konduit]:otv.ch	5o331.0	Vytv.rezervoáru moč.mech.s použ.hr.čreva:otv.chir.
5o220.4	Inkont.ureteroileokutaneost.[ileál.konduit]:lsk.	5o331.4	Vytv.rezervoáru moč.mech.s použ.hr.čreva:lsk.
5o220.x	Inkont.ureteroileokutaneost.[ileál.konduit]:ostatné	5o331.x	Vytv.rezervoáru moč.mech.s použ.hr.čreva:ost.
5o221.0	Inkont.ureterokolokutaneost.[kolon/sigma kond]:ot.ch	5o332.0	Vytv.rezervoáru moč.mech.s použitím ileocéka:otv.chir.
5o221.4	Inkont.ureterokolokutaneost.[kolon/sigma kond]:lsk.	5o332.4	Vytv.rezervoáru moč.mech.s použitím ileocéka:lsk.
5o221.x	Inkont.ureterokolokutaneost.[kolon/sigma kond]:ost.	5o332.x	Vytv.rezervoáru moč.mech.s použitím ileocéka:iné
5o222.0	Revízia inkontinentnej stómie:otvor.ch	5o333.0	Vytv.rezervoáru moč.mech.s použ.žalúdka:otv.chir.
5o222.4	Revízia inkontinentnej stómie:lsk.	5o333.4	Vytv.rezervoáru moč.mech.s použ.žalúdka:lsk.
5o222.x	Revízia inkontinentnej stómie:ostatné	5o333.x	Vytv.rezervoáru moč.mech.s použ.žalúdka,ost.



5o334 Náhrada močového mechúra ortotopická  
5o335.0 Konv.inej s-vez.der.na náhr.rezerv(pouch):otv.chir  
5o335.4 Konv.inej s-vez.der.na náhr.rezerv(pouch):lšk.  
5o335.x Konv.inej s-vez.der.na náhr.rezerv(pouch):ině

5o33x.0 Iná náhrada močového mechúra:otv.chir.  
5o33x.4 Iná náhrada močového mechúra:lšk.  
5o33x.x Iná náhrada močového mechúra:ině

### Výkon MVV-5

5j14e.00↔ Rozšírená bilobektómia,torakotom.bez lymfadenekt.  
5j14e.01↔ Rozšírená bilobektómia,torakotomicky s lymfadenekt.  
5j151.00↔ Pneumonektómia,torakoskop.bez lymfadenekt.s použ.svorkovačov  
5j152↔ Pneumonektómia bez bronchoplastiky s použitím svorkovača

5j153↔ Pneumonektómia bez bronchopl.s ručnou sutureou priedušky  
5j154↔ Rozšírená pneumonektómia  
5j155↔ Pneumonektómia s resekciovou tracheálnej kariny

### Výkon MVV-6

5n13a.0 Subt.res.ž(4/5):s gastrjejnost.analg.Bll:bez LNE  
5n13a.1 Subt.res.ž(4/5):s gstrjinst.anlg.Bll:so syst.čias.odstr.LU  
5n13a.2 Subt.res.žal(4/5):s gastrjejnost.anlg.Bll:s lymfaden.  
5n13b.0 Subt.res.žal(4/5):s gastrojejnost.Roux-Y-anst:bez LNE  
5n13b.1 Subt.res.ž(4/5):s gastrjijunost.Roux-Y-anst:so syst.č.ods.LU  
5n13b.2 Subt.res.žal(4/5):s gastrojejnost.Roux-Y-anst:s LNE  
5n13c.0 Subtot.res.žalúdka (4/5)s interpozíciou ten.č: bez LNE  
5n13c.1 Subt.res.žal(4/5)s interpoz.ten.č: so syst.čias.odstr.LU  
5n13c.2 Subtot.res.žalúdka (4/5)s interpozíciou ten.č: s LNE  
5n13x.0 Iné subtot.res.žalúdka (4/5) bez lymfadenektómie  
5n13x.1 Iné subt.res.žal(4/5) so syst.čias.odstr.LU  
5n13x.2 Iné subtot.res.žalúdka (4/5) s lymfadenektómiou  
5n140.0 Tot.GE s ezfgjijunost.analg.Bll bez tv.rezerv:bez LNE  
5n140.1 Tot.GE s ezfgjijunost.analg.Bll bez tv.rzv:s syst.č.ods.LU  
5n140.2 Tot.GE s ezfgjijunost.analg.Bll bez tvorby rvz:s LNE  
5n141.0 Tot.GE s ezfgjijunost.analg.Bll s tv.rzv.:bez LNE  
5n141.1 Tot.GE s ezfgjijunost.analg.Bll s tv.rzv:s syst.č.ods.LU  
5n141.2 Tot.GE s ezfgjijunost.analg.Bll s tv.rzv:s LNE  
5n142.0 Tot.GE s ezfgjijunost.Roux-Y anast bez tv.rezerv.:bez LNE  
5n142.1 Tot.GE s ezfgjijunost.Roux-Y anast bez tv.rzv:s syst.č.ods.LU  
5n142.2 Tot.GE s ezfgjijunost.Roux-Y anast bez tv.rzv:s LNE  
5n143.0 Tot.GE s ezfgjijunost.Roux-Y anast s tv.rzv:bez LNE  
5n143.1 Tot.GE s ezfgjijunost.Roux-Y anast s tv.rzv:s syst.č.ods.LU  
5n143.2 Tot.GE s ezfgjijunost.Roux-Y anast s tv.rzv:s LNE  
5n144.0 Tot.GE s interpoz.tenk.čr.bez tv.rzv:bez LNE  
5n144.1 Tot.GE s interpozíciou tenk.čr.bez tv.rzv:s syst.č.ods.LU  
5n144.2 Tot.GE s interpoz.tenk.čr.bez tv.rzv:s LNE  
5n145.0 Tot.GE s interpoz.tenk.čr.s tv.rzv:bez LNE  
5n145.1 Tot.GE s interpozíciou tenk.čr.s tv.rzv:s syst.č.ods.LU  
5n145.2 Tot.GE s interpoz.tenk.čr.s tv.rzv:s LNE  
5n146.0 Tot.GE, ektómia zvyškového (reziduálneho) žalúdka:bez LNE  
5n146.1 Tot.GE, ekt.zvyš.žal. system.čias.odstr.LU  
5n146.2 Tot.GE, ektómia zvyškového (reziduálneho) žalúdka:s LNE  
5n14a.0 Tot.GE so subt.res.pažer.s interpozíciou ten.č:bez LNE

5n14a.1 Tot.GE so svt.rs.pažer.s interpoz.ten.č:syst.čias.odstr.LU  
5n14a.2 Tot.GE so subt.res.pažer.s interpozíciou ten.č:s LNE  
5n14b.0 Tot.GE so subt.res.pažer.s interpozíciou hr.č:bez LNE  
5n14b.1 Tot.GE so svt.rs.pažer.s interpoz.hr.č:syst.čias.odstr.LU  
5n14b.2 Tot.GE so subt.res.pažer.s interpozíciou hr.č:s LNE  
5n14x.00 Iná tot.GE bez subtotál.resekcie pažer:bez LNE  
5n14x.01 Iná tot.GE bez subtotál.resekcie pažer:s syst.čias.odstr.LU  
5n14x.02 Iná tot.GE bez subtotál.resekcie pažer:s LNE  
5n14x.10 Tot.GE so subt.res.pažer.s bez syst.odstr.LU:ostatné  
5n14x.11 Tot.GE so subt.res.ezofagu a s čias.syst.odstr.LU:ině  
5n14x.12 Tot.GE so subt.res.ezofagu a s lymfadenektómiou:ině  
5n150.0 Rozš.subt.res.žal.s gstrjinst.anlg.Bll:bez LU  
5n151.0 Rozš.sbt.rs.ž.s gstrjinst.Roux-Y-anst.bez odstr.LU  
5n152.0 Rozš.subt.res.žalúdka s interpozic.ten.č.:bez LU  
5n159 Rozš.subt.res.žalúdka bez syst.odstr.LU:ostatné  
5n15a.2 Rozš.sbt.rs.ž.s gstrjinst.anlg.Bll:so systemat.LNE  
5n15b.2 Rozš.sbt.rs.ž.s gstrjinst.Roux-Y-anst:so systemat.LNE  
5n15c.2 Rozš.subt.res.žalúdka s interpozic.ten.č:so systemat.LNE  
5n15x Rozš.subt.res.žalúdka so syst.odstr.LU:ostatné  
5n160.0 Rozš.GE(s res.sused.org.)s ezfgjijunost.anlg.Bll bez tv.rzv:bez LNE  
5n160.2 Rozš.GE(s res.s.org.)s ezfgjijunost.anlg.Bll bez tv.rzv:so syst.LNE  
5n161.0 Rozš.GE(s res.sused.org.)s ezfgjijunost.anlg.Bll stv.rzv:bez LNE  
5n161.2 Rozš.GE(s res.s.org.)s ezfgjijunost.anlg.Bll s tv.rzv:so syst.LNE  
5n162.0 Rozš.GE(s res.sused.o.)s ezfgjijunost.Roux-Y bez tv.rzv:bez LNE  
5n162.2 Rozš.GE(s res.s.org.)s ezfgjijunost.Roux-Y bez tv.rzv:so syst.LNE  
5n163.0 Rozš.GE(s res.sused.o.)s ezfgjijunost.Roux-Y s tv.rzv:bez LNE  
5n163.2 Rozš.GE(s res.s.org.)s ezfgjijunost.Roux-Y s tv.rzv:so syst.LNE  
5n164.0 Rozš.GE(s res.sused.o.)s ezfgjijunost.interp.t.č.bez tv.rzv:bez LNE  
5n164.2 Rozš.GE(s res.s.org.)s ezfgjijunost.interp.t.č.bez tv.rzv:so syst.LNE  
5n165.0 Rozš.GE(s res.sused.o.)s ezfgjijunost.interp.t.č.s tv.rzv:bez LNE  
5n165.2 Rozš.GE(s res.s.org.)s ezfgjijunost.interp.t.č.s tv.rzv:so syst.LNE  
5n166.2 Rozš.GE:ektómia zbytk.časti žalúdka so syst.LNE  
5n16x Rozš.GE (s res.iněho sus.org.)so systematickou LNE:ost.  
5n16x.0 Rozš.GE (s res.iněho sus.org.) bez lymfadenektómie:ost.

Fkt  
MVV

### Výkon MVV-7

5o110.1↔ Radikálna nefrektómia:lpt.  
5o110.2↔ Radikálna nefrektómia:lumbt.  
5o110.3↔ Radikálna nefrektómia:torakoabd.  
5o110.4↔ Radikálna nefrektómia:lšk.  
5o110.5↔ Radikálna nefrektómia:roboticky  
5o110.6↔ Radikálna nefrektómia s použ.mimotelového obehu  
5o110.x↔ Radikálna nefrektómia:ostatné  
5o111.1↔ Radikálna nefrektómia s ureterektómiou:lpt.  
5o111.2↔ Radikálna nefrektómia s ureterektómiou:lumbt.  
5o111.4↔ Radikálna nefrektómia s ureterektómiou:lšk.  
5o111.5↔ Radikálna nefrektómia s ureterektómiou:rob.  
5o111.x↔ Radikálna nefrektómia s ureterektómiou:ostatné  
5o112.1↔ Radik.nefrektómia.s esk.vytiah.močovodu vr.reg.LNE:lpt.  
5o112.2↔ Radik.nefrektómia.s esk.vytiah.močov.vr.reg.LNE:lumbt.

5o112.4↔ Radik.nefrektómia.s esk.vytiah.močov.vr.reg.LNE:lšk.  
5o112.5↔ Radik.nefrektómia.s esk.vytiah.močov.vr.reg.LNE:rob.  
5o112.x↔ Radik.nefrektómia.s esk.vytiah.močov.vr.reg.LNE:ostatné  
5o113.4↔ Nefrektómia pre nenádorové ochor.rukou asist:lšk.  
5o114.4↔ Ureteronefektómia pre nenádorové ochor:lšk.  
5o115.01↔ Nefrektómia transplantovanej obličky:lpt.  
5o115.02↔ Nefrektómia transplantovanej obličky:lumbt.  
5o115.04↔ Nefrektómia transplantovanej obličky:lšk.  
5o115.0x↔ Nefrektómia transplantovanej obličky:ostatné  
5o117.1↔ Nefrektómia s ureterektómiou:lpt.  
5o117.2↔ Nefrektómia s ureterektómiou:lumbt.  
5o117.4↔ Nefrektómia s ureterektómiou:lšk.  
5o117.5↔ Nefrektómia s ureterektómiou:roboticky  
5o117.x↔ Nefrektómia s ureterektómiou:ostatné

### Výkon MVV-8

5n020.1 Rek.pas.paž.ako s.v.:v re.pr.(pr.med.):„Gastr.p.up“ s int.an.  
5n020.2 Rek.pas.paž.ako s.v.:v re.pr.(pr.med.):„Gastr.p.up“ a ce.an.

5n020.3 Rek.pas.paž.ako s.v.:v re.pr.(pr.med.):v.interpoz.ten.čr.  
5n020.4 Rek.pas.paž.ako s.v.:v re.pr.(pr.med.):s interpoz.hrub.čr.

5n020.x	Rekonštr.pasáže pažer.ako sam.výk.:v re.pr.(pr.med.):ost.	5n05b.11	T.thrkabdm.ezfgkt.s obn.k.b.LNE,G.p.u."a intrat.an.,hyb.sv
5n021.1	Rek.pas.paž.ako s.v.:v pôv.l.paž.(za.med.);,Gastr.p.up"s in.a.	5n05b.12	T.miniinv.torakabdm.ezfgkt.s obn.k.b.LNE,G.p.u."a intrat.an.s.
5n021.2	Rek.pas.paž.ako s.v.:v pôv.l.paž.(za.med.);,Gastr.p.up"s ce.a.	5n05b.20	T.thrkabdm.ezfgkt.s obn.k.b.LNE,G.p.u."s cervik.an.,ot.ch.,sv.
5n021.3	Rek.pas.paž.ako s.v.:v pôv.l.paž.(za.med.):vol'n.inter.ten.čr.	5n05b.21	T.thrkabdm.ezfgkt.s obn.k.b.LNE,G.p.u."s cervik.an., h.svor.
5n021.4	Rek.pas.paž.ako s.v.:v pôv.l.paž.(za.med.):s interpoz.hrub.čr.	5n05b.22	T.miniinv.torakabdm.ezfgkt.s obn.k.b.LNE,G.p.u."cervik.an.svor.
5n021.x	Rek.pas.pažer.ako s.výk.:v pôv.lôžku paž.(zad.med.):ost.	5n05b.3	Tot.thrkabdm.ezfgkt.s obn.k.b.LNE:s vol'.interpoz.ten.č.
5n029.1	I.rekonšt.pas.pažer.,sam.v.Gastr.pull up s intratorak.anast.	5n05b.4	Tot.thrkabdm.ezfgkt.s obn.k.bez LNE:s interpozíciou hr.č.
5n029.2	I.rekonšt.pas.pažer.,sam.v.Gastr.pull up s cervik.anast.	5n05b.x	Tot.thrkabdm.ezfgkt.s ob.k.b.LNE:ost.
5n029.3	I.rekonšt.pas.pažer.ako samost.výk:s voľnou interpoz.ten.č	5n05c.10	T.thrkabdm.ezfgkt.s obn.k.s LNE,G.p.up" s intrat.an.,ot.ch.sv.
5n029.4	Iná rekon.pasáže pažer.ako samost.v:s interpozíciou hr.č	5n05c.11	T.thrkabdm.ezfgkt.s obnov.k.s LNE,G.p.up" s intrat.an.,h.sv.
5n029.x	Iná rekonštr.pasáže pažeráka ako samost.v:ostatné	5n05c.12	T.miniinv.torakabdm.ezfgkt.s obn.k.s LNE,G.p.up" intrat.an.sv.
5n054.1	Tot.abdmncrv.ezfgkt.bez obn.kont.tupá disek.(transmed)	5n05c.20	T.thrkabdm.ezfgkt.s obn.k.s LNE,G.p.up" s cervik.an.,ot.ch.sv.
5n054.2	Tot.abdmncrv.ezfgkt.bez obn.kont. bez lymfadenektómie	5n05c.21	T.thrkabdm.ezfgkt.s obnov.k.s LNE,G.p.up" s cervik.an.,h.sv.
5n054.3	Tot.abdmncrv.ezfgkt.bez obn.kont. s lymfadenektómiou	5n05c.22	T.miniinv.torakabdm.ezfgkt.s obnov.k.s LNE,G.p.up" c.an.sv.
5n054.x	Iná totálna ezofagektómia bez obnovenia kontinuity	5n05c.3	Tot.thrkabdm.ezfgkt.s obnov.kont.s LNE:s vol'.interpoz.ten.č.
5n05a.10	T.abdmncrv.ezfgkt.s obn.kon.,G.p.u."s intrat.an.,ot.ch.so sv.	5n05c.4	Tot.thrkabdm.ezfgkt.s obnov.kont.s LNE:s interpoz.hr.č.
5n05a.11	T.abdmncrv.ezfgkt.s obn.kon.,G.p.u."s intrat.an.,hybrid so sv.	5n05c.x	Tot.thrkabdm.ezfgkt.s obnov.kont.s LNE:ost.
5n05a.12	T.miniinv.abdmncrv.ezfgkt.s obn.k.,G.p.u."s intrat.an.so svor.	5n05x.3	Iná tot.ezofagektómia s obnov.kont:s voľnou interpoz.ten.č.
5n05a.20	"T.abdmncrv.ezfgkt.s ob.kon.""G.p.up" a s cervik.anas.,ot.ch.,s."	5n05x.4	Iná tot.ezofagektómia s obnovením kont:s interpoz.hr.č.
5n05a.21	"T.abdmncrv.ezfgkt.s ob.kon.""G.p.up" a s cervik.anas.,hy,s."	5n05x.5	Salavge ezofagektómia
5n05a.22	"T.miniinv.abdmncrv.ezfgkt.s ob.k.""G.p.up" a s cervik.anas.,s."	5n05x.x	Iná totálna ezofagektómia s obnovením kont:ost.
5n05a.3	Tot.abdmncrv.ezfgkt.s ob.kon:s vol'.interpoz.ten.č.	5n060.1	Subt.ezfgkt.torakofrenolaparotom. s náhradou žal.
5n05a.4	Tot.abdcerv.ezfgkt.s ob.kon:s interpoz.hr.č.	5n060.2	Subt.ezfgkt.torakofrenolaparot.,voľnou interpoz.ten.č.
5n05a.x	Tot.abdcerv.ezfgkt.s ob.kont:ost.	5n060.3	Subt.ezfgkt.torakofrenolaparot.,s interp.hr.čreva
5n05b.10	T.thrkabdm.ezfgkt.s obn.k.b.LNE,G.p.u."a s intrat.an.,o.ch.sv	5n060.x	Subtotálna ezofagektómia torakofrenolaparotomicky, ost.

### Výkon MVV-9

5n72a	Tot.pankreatektómia:s parciálnou resekciovou žalúdku	5n72d	Tot.pankreatektómia:ostránenie transplantátu pankreasu
5n72b	Tot.pankreatektómia:zachov.pyloru	5n72x.1	Totálna pankreatektómia, ostatné
5n72c	Tot.pankreatektómia:zachov.duodena		

### Výkon MVV-10

5n92d.1	Subtotál.parietál.peritoneálna ektómia peritoneál.tk.
---------	---

### Výkon MVV-11

5m200.0	Parciálna splenektómia:laparotomicky	5m203	Splenektómia a dekonexia porto-systém.anastomóz:ípt
5m201	Transabdominálna totálna splenektómia:laparot.		

### Výkon MVV-12

5j554.0	Excizia chorého tkaniva na brániči bez uzáv.aloplastick.mat.	5j555.11	Parciálna plastika bránice s aloplastickým materiálom
5j554.1	Excizia chorého tkaniva na brániči s uzáv.aloplastickým mat.	5j555.20	Totálna plastika bránice bez aloplastického materiálu
5j555.10	Parciálna plastika bránice bez aloplastického materiálu	5j555.21	Totálna plastika bránice s aloplastickým materiálom

### Výkon MVV-13

5j555.10	Parciálna plastika bránice bez aloplastického materiálu	5j555.20	Totálna plastika bránice bez aloplastického materiálu
5j555.11	Parciálna plastika bránice s aloplastickým materiálom	5j555.21	Totálna plastika bránice s aloplastickým materiálom

# **Funkcia**

## **Komplikujúce konštelácie II**









## Komplikujúce konštelácie II

### Komplikujúce konštelácie II

#### Komplikujúce konštelácie II

(Minimálne 2 rozdielne výk. z tabuľka KKII-2 alebo výk. v tabuľke KKII-2 a diagnóza v tabuľke KKII-1 alebo diagnóza v tabuľke KKII-1 a (výk. v tabuľke KKII-3 alebo výk. v tabuľke KKII-4) alebo výk. v tabuľke KKII-2 a (výk. v tabuľke KKII-3 alebo výk. v tabuľke KKII-4)) a (Vek < 14 r. alebo OP-výk. iba z tabuľky KKII-5) alebo minimálne 2 rozdielne výk. z tabuľka KKII-6 alebo výk. v tabuľke KKII-6 a diagnóza v tabuľke KKII-1 alebo diagnóza v tabuľke KKII-1 a (výk. v tabuľke KKII-3 alebo výk. v tabuľke KKII-4) alebo výk. v tabuľke KKII-6 a (výk. v tabuľke KKII-3 alebo výk. v tabuľke KKII-4)

#### Diagnóza KKII-1

D65.0	Získaná afibrinogenémia	D69.53	Trombocytopenia zapríčinená heparínom, typ II
D65.1	Diseminovaná intravaskulárna koagulácia[DIK, DIC]	R65.1	SIRS infekčnej genézy s orgánovým zlyh.
D65.2	Získané fibrinolytické krvácanie	R65.3	SIRS neinfekčnej genézy s orgánovým zlyh.
D65.9	Defibrinačný syndróm, bližšie neurčený		

#### Výkon KKII-2

51591.50†	Impl./vým.katétra vo véne chirurg.	8r144.1j†	Vén.hemodiafilit:[CVVHDF],antikoag.ost.i subst:1 320-1 680 h
51591.51†	Impl./vým.kat.vo véne USG navig.	8r144.1k†	Vén.hemodiafilit:[CVVHDF],antikoag.ost.i subst:1 680-2 040 h
51591.52†	Revízia katétra vo véne	8r144.1m†	Vén.hemodiafilit.r:[CVVHDF],antikoag.ost.i subst:2040-2 400 h
8r113.0†	Kontinuál.periton.dialýza,neautomatiz.[CAPD]:do 24hod.	8r144.1n†	CVVHDF,antikoag.ost.i subst:viac ako 2 400 hod.
8r114.0†	Kontinuál.periton.dialýza,automatiz.[APD]:do 24 hodín	8r145.0a†	Kontinuálna arteriovenózna hemodiafil:[CAVHDF]:do 24 hodín
8r124.0a†	CVVHD,antikoag.hep./bez antikoag:do 24 h	8r145.0b†	Kont.arteriiov.hemodiafil.[CAVHDF]:nad 24-72 hodín
8r124.0b†	CVVHD,antikoag.hep./bez antikoag:24-72 h	8r145.0c†	Kont.arteriiov.hemodiafil.[CAVHDF]:nad 72-144 hodín
8r124.0c†	CVVHD,antikoag.hep./bez antikoag:72-144 h	8r145.0d†	Kont.arteriiov.hemodiafil.[CAVHDF]:nad 144-264 hodín
8r124.0d†	CVVHD,antikoag.hep./bez antikoag:144-264 h	8r145.0e†	Kont.arteriiov.hemodiafil.[CAVHDF]:nad 264-432 hodín
8r124.0e†	CVVHD,antikoag.hep./bez antikoag:264-432 h	8r145.0f†	Kont.arteriiov.hemodiafil.[CAVHDF]:nad 432-600 hodín
8r124.0f†	CVVHD,antikoag.hep./bez antikoag:432-600 h	8r145.0g†	Kont.arteriiov.hemodiafil.[CAVHDF]:nad 600-960 hodín
8r124.0g†	CVVHD,antikoag.hep./bez antikoag:600-960 h	8r145.0h†	Kont.arteriiov.hemodiafil.[CAVHDF]:nad 960-1 320 hodín
8r124.0h†	CVVHD,antikoag.hep./bez antikoag:960-1 320 h	8r145.0j†	Kont.arteriiov.hemodiafil.[CAVHDF]:nad 1 320-1 680 hodín
8r124.0j†	CVVHD,antikoag.hep./bez antikoag:1320-1680 h	8r145.0k†	Kont.arteriiov.hemodiafil.[CAVHDF]:nad 1 680-2 040 hodín
8r124.0k†	CVVHD,antikoag.hep./bez antikoag:1680-2040 h	8r145.0m†	Kont.arteriiov.hemodiafil.[CAVHDF]:nad 2040-2 400 hodín
8r124.0m†	CVVHD,antikoag.hep./bez antikoag:2040-2 400 h	8r145.0n†	Kont.arteriiov.hemodiafil.[CAVHDF]: viac ako 2 400 hodín
8r124.0n†	CVVHD,antikoag.hep./bez antikoag:v.ako 2400 h	8r154.0a†	CVVH,antikoag.hep./bez antikoag:do 24 hod.
8r124.1a†	Vén.hemodialýza:[CVVHD],antikoag.,ost.subst:do 24 hod.	8r154.0b†	CVVH,antikoag.hep./bez antikoag:24-72 hod.
8r124.1b†	Vén.hemodialýza:[CVVHD],antikoag.,ost.subst:24-72 hod.	8r154.0c†	CVVH,antikoag.hep./bez antikoag:72-144 hod.
8r124.1c†	Vén.hemodialýza:[CVVHD],antikoag.,ost.subst:72-144 hod.	8r154.0d†	CVVH,antikoag.hep./bez antikoag:144-264 hod.
8r124.1d†	Vén.hemodialýza:[CVVHD],antikoag.,ost.subst:144-264 hod.	8r154.0e†	CVVH,antikoag.hep./bez antikoag:264-432 hod.
8r124.1e†	Vén.hemodialýza:[CVVHD],antikoag.,ost.subst:264-432 hod.	8r154.0f†	CVVH,antikoag.hep./bez antikoag:432-600 hod.
8r124.1f†	Vén.hemodialýza:[CVVHD],antikoag.,ost.subst:432-600 hod.	8r154.0g†	CVVH,antikoag.hep./bez antikoag:600-960 hod.
8r124.1g†	Vén.hemodialýza:[CVVHD],antikoag.,ost.subst:600-960 hod.	8r154.0h†	CVVH,antikoag.hep./bez antikoag:960-1 320 hod.
8r124.1h†	Vén.hemodial:[CVVHD],antikoag.,ost.subst:960-1 320 hod.	8r154.0j†	CVVH,antikoag.hep./bez antikoag:1 320-1 680 h.
8r124.1j†	Vén.hemodial:[CVVHD],antikoag.,ost.subst:1320-1680 hod.	8r154.0k†	CVVH,antikoag.hep./bez antikoag:1 680-2 040 h.
8r124.1k†	Vén.hemodial:[CVVHD],antikoag.,ost.subst:1680-2040 h	8r154.0m†	CVVH,antikoag.hep./bez antikoag:2040-2 400 h.
8r124.1m†	Vén.hemodial:[CVVHD],antikoag.,ost.subst:2040-2400 hod.	8r154.0n†	CVVH,antikoag.hep./bez antikoag:viac ako 2 400 h.
8r124.1n†	Vén.hemodial:[CVVHD],antikoag.ost.subst:viac ako 2 400 hod.	8r154.1a†	Vén.hemofilit[CVVH],antikoag.,ost.subst:do 24 hod.
8r144.0a†	CVVHDF,antikoag.hep./bez antikoag:do 24 h	8r154.1b†	Vén.hemofilit:[CVVH],antikoag.,ost.subst:nad 24-72 hod.
8r144.0b†	CVVHDF,antikoag.hep./bez antikoag:24-72 h	8r154.1c†	Vén.hemofilit:[CVVH],antikoag.,ost.subst:nad 72-144 hod.
8r144.0c†	CVVHDF,antikoag.hep./bez antikoag:72-144 h	8r154.1d†	Vén.hemofilit:[CVVH],antikoag.,ost.subst:nad 144-264 hod.
8r144.0d†	CVVHDF,antikoag.hep./bez antikoag:144-264 h	8r154.1e†	Vén.hemofilit:[CVVH],antikoag.,ost.subst:nad 264-432 hod.
8r144.0e†	CVVHDF,antikoag.hep./bez antikoag:264-432 h	8r154.1f†	Vén.hemofilit:[CVVH],antikoag.,ost.subst:nad 432-600 hod.
8r144.0f†	CVVHDF,antikoag.hep./bez antikoag:432-600 h	8r154.1g†	Vén.hemofilit:[CVVH],antikoag.,ost.subst:nad 600-960 hod.
8r144.0g†	CVVHDF,antikoag.hep./bez antikoag:600-960 h	8r154.1h†	Vén.hemofilit:[CVVH],antikoag.,ost.subst:nad 960-1 320 hod.
8r144.0h†	CVVHDF,antikoag.hep./bez antikoag:960-1320 h	8r154.1j†	Vén.hemofilit:[CVVH],antikoag.,ost.subst:nad 1 320-1 680 hod.
8r144.0j†	CVVHDF,antikoag.hep./bez antikoag:1 320-1680 h	8r154.1k†	Vén.hemofilit:[CVVH],antikoag.,ost.subst:nad 1 680-2 040 hod.
8r144.0k†	CVVHDF,antikoag.hep./bez antikoag:1680-2040 h	8r154.1m†	Vén.hemofilit:[CVVH],antikoag.,ost.subst:nad 2040-2 400 hod.
8r144.0m†	CVVHDF,antikoag.hep./bez antikoag:2040-2400 h	8r154.1n†	Vén.hemofilit:[CVVH],antikoag.,ost.subst:viac ako 2 400 hod.
8r144.0n†	CVVHDF,antikoag.hep./bez antikoag:v.ako 2 400 h	8r155.0a†	Kontinuálna arteriovenózna hemofiltrácia[CAVH]: do 24 h
8r144.1a†	Vén.hemodiafiltrácia:[CVVHDF],antikoag.ost.i subst:do 24 h	8r155.0b†	Kontin.arteriovenózna hemofiltrác[CAVH]:nad 24-72 h
8r144.1b†	Vén.hemodiafiltr:[CVVHDF],antikoag.ost.i subst:24-72 h	8r155.0c†	Kontin.arteriovenózna hemofiltrác[CAVH]:nad 72-144 h
8r144.1c†	Vén.hemodiafiltr:[CVVHDF],antikoag.ost.i subst:72-144 h	8r155.0d†	Kontin.arteriovenózna hemofiltrác[CAVH]:nad 144-264 h
8r144.1d†	Vén.hemodiafiltr:[CVVHDF],antikoag.ost.i subst:144-264 h	8r155.0e†	Kontin.arteriovenózna hemofiltrác[CAVH]:nad 264-432 h
8r144.1e†	Vén.hemodiafiltr:[CVVHDF],antikoag.ost.i subst:264-432 h	8r155.0f†	Kontin.arteriovenózna hemofiltrác[CAVH]:nad 432-600 h
8r144.1f†	Vén.hemodiafiltr:[CVVHDF],antikoag.ost.i subst:432-600 h	8r155.0g†	Kontin.arteriovenózna hemofiltrác[CAVH]:nad 600-960 h
8r144.1g†	Vén.hemodiafiltr:[CVVHDF],antikoag.ost.i subst:600-960 h	8r155.0h†	Kontin.arteriovenózna hemofiltrác[CAVH]:nad 960-1 320 h
8r144.1h†	Vén.hemodiafiltr:[CVVHDF],antikoag.ost.i subst:960-1 320 h	8r155.0j†	Kontin.arteriovenózna hemofiltrác[CAVH]:nad 1 320-1 680 h

8r155.0k‡	Kontin.arteriovenózna hemofiltrác[CAVH]:nad 1 680-2 040 h	8r176.26‡	Prístr.liečebná plazmaferéza,normál.plazma:6 plazmaferéz
8r155.0m‡	Kontin.arteriovenózna hemofiltrác[CAVH]:nad 2040-2 400 h	8r176.27‡	Prístr.liečebná plazmaferéza,normál.plazma:7 plazmaferéz
8r155.0n‡	Kontin.arteriovenózna hemofiltrác[CAVH]:viac ako 2 400 hod.	8r176.28‡	Prístr.liečebná plazmaferéza,normál.plazma:8 plazmaferéz
8r170‡	LDL-aferéza	8r176.29‡	Prístr.liečebná plazmaferéza,normál.plazma:9 plazmaferéz
8r171.1‡	Lieč.cytafer.,leuka-. ,trombocyta-,erytrocyta-fer(okš.speci. cytaf)	8r176.2a‡	Prístr.liečebná plazmaferéza,normál.plazma:10 plazmaferéz
8r171.20‡	Špec.cytafer.,adsor.granul.a mon.:celulózové perličky	8r176.2b‡	Prístr.liečebná plazmaferéza, normál.plazma:20 plazmaferéz
8r171.21‡	Špec.cytafer.,adsor.granul.,mon.a lymf.:polyprop.-adsor.f	8r176.2c‡	Prístr.liečebná plazmaferéza, normál.plazma:30 plazmaferéz
8r171.2x‡	Špeciálna cytaferéza:ostatné	8r176.2d‡	Prístr.liečebná plazmaferéza, normál.plazma:40 plazmaferéz
8r173‡	Extrakorporálna fotoferéza	8r176.2e‡	Prístr.liečebná plazmaferéza, normál.plazma:50 plazmaferéz
8r175.01‡	1 imunoadsorpcia bez regenerovateľnej kolóny	8r176.31‡	Prístr.lieč.plazmf.,plazma po kryodeplécii:1 plazmaferéza
8r175.02‡	2 imunoadsorpcie bez regenerovateľnej kolóny	8r176.32‡	Prístr.lieč.plazmf.,plazma po kryodeplécii:2 plazmaferézy
8r175.03‡	3 imunoadsorpcie bez regenerovateľnej kolóny	8r176.33‡	Prístr.lieč.plazmf.,plazma po kryodeplécii:3 plazmaferézy
8r175.04‡	4 imunoadsorpcie bez regenerovateľnej kolóny	8r176.34‡	Prístr.lieč.plazmf.,plazma po kryodeplécii:4 plazmaferézy
8r175.05‡	5 imunoadsorpcii bez regenerovateľnej kolóny	8r176.35‡	Prístr.lieč.plazmf.,plazma po kryodeplécii:5 plazmaferéz
8r175.06‡	6 imunoadsorpcii bez regenerovateľnej kolóny	8r176.36‡	Prístr.lieč.plazmf.,plazma po kryodeplécii:6 plazmaferéz
8r175.07‡	7 imunoadsorpcii bez regenerovateľnej kolóny	8r176.37‡	Prístr.lieč.plazmf.,plazma po kryodeplécii:7 plazmaferéz
8r175.08‡	8 imunoadsorpcii bez regenerovateľnej kolóny	8r176.38‡	Prístr.lieč.plazmf.,plazma po kryodeplécii:8 plazmaferéz
8r175.09‡	9 imunoadsorpcii bez regenerovateľnej kolóny	8r176.39‡	Prístr.lieč.plazmf.,plazma po kryodeplécii:9 plazmaferéz
8r175.0a‡	10 imunoadsorpcii bez regenerovateľnej kolóny	8r176.3a‡	Prístr.lieč.plazmf.,plazma po kryodeplécii:10 plazmaferéz
8r175.0b‡	20 imunoadsorpcii bez regenerovateľnej kolóny	8r176.3b‡	Prístr.lieč.plazmf.,plazma po kryodeplécii:20 plazmaferéz
8r175.0c‡	30 imunoadsorpcii bez regenerovateľnej kolóny	8r176.3c‡	Prístr.lieč.plazmf.,plazma po kryodeplécii:30 plazmaferéz
8r175.0d‡	40 imunoadsorpcii bez regenerovateľnej kolóny	8r176.3d‡	Prístr.lieč.plazmf.,plazma po kryodeplécii:40 plazmaferéz
8r175.0e‡	50 imunoadsorpcii bez regenerovateľnej kolóny	8r176.3e‡	Prístr.lieč.plazmf.,plazma po kryodeplécii:50 plazmaferéz
8r175.11‡	1 imunoadsorpcia s regenerovateľnou kolónou	8r24c.2‡	Transfúzia trombocytov z aferézy,HLA typované:2 TU (konc.)
8r175.12‡	2 imunoadsorpcie s regenerovateľnou kolónou	8r250.60‡	Transf.plazmy čerstvo zmrazenej z celej krvi:6 TU
8r175.13‡	3 imunoadsorpcie s regenerovateľnou kolónou	8r250.61‡	Transf.plazmy čerstvo zmraz.z celej krvi:6 TU m(malá)
8r175.14‡	4 imunoadsorpcie s regenerovateľnou kolónou	8r250.62‡	Transf.plazmy čerstvo zmraz.z celej krvi:6 TU p(pediatr)
8r175.15‡	5 imunoadsorpcii s regenerovateľnou kolónou	8r250.70‡	Transf.plazmy čerstvo zmrazenej z celej krvi:7 TU
8r175.16‡	6 imunoadsorpcii s regenerovateľnou kolónou	8r250.71‡	Transf.plazmy čerstvo zmraz.z celej krvi:7 TU m(malá)
8r175.17‡	7 imunoadsorpcii s regenerovateľnou kolónou	8r250.72‡	Transf.plazmy čerstvo zmraz.z celej krvi:7 TU p(pediatr)
8r175.18‡	8 imunoadsorpcii s regenerovateľnou kolónou	8r250.80‡	Transf.plazmy čerstvo zmrazenej z celej krvi:8 TU
8r175.19‡	9 imunoadsorpcii s regenerovateľnou kolónou	8r250.81‡	Transf.plazmy čerstvo zmraz.z celej krvi:8 TU m(malá)
8r175.1a‡	10 imunoadsorpcii s regenerovateľnou kolónou	8r250.82‡	Transf.plazmy čerstvo zmraz.z celej krvi:8 TU p(pediatr)
8r175.1b‡	20 imunoadsorpcii s regenerovateľnou kolónou	8r250.90‡	Transf.plazmy čerstvo zmrazenej z celej krvi:9 TU
8r175.1c‡	30 imunoadsorpcii s regenerovateľnou kolónou	8r250.91‡	Transf.plazmy čerstvo zmraz.z celej krvi:9 TU m(malá)
8r175.1d‡	40 imunoadsorpcii s regenerovateľnou kolónou	8r250.92‡	Transf.plazmy čerstvo zmraz.z celej krvi:9 TU p(pediatr)
8r175.1e‡	50 imunoadsorpcii s regenerovateľnou kolónou	8r250.a0‡	Transf.plazmy čerstvo zmrazenej z celej krvi:10 TU
8r176.01‡	1 dvojitá filtračná plazmaferéza [DFPP]bez kryofiltrácie	8r250.a1‡	Transf.plazmy čerstvo zmraz.z celej krvi:10 TU m(malá)
8r176.02‡	2 dvojitá filtračné plazmaferézy [DFPP]bez kryofiltrácie	8r250.a2‡	Transf.plazmy čerstvo zmraz.z celej krvi:10 TU p(pediatr)
8r176.03‡	3 dvojitá filtračné plazmaferézy [DFPP]bez kryofiltrácie	8r250.b0‡	Transf.plazmy čerstvo zmrazenej z celej krvi:20 TU
8r176.04‡	4 dvojitá filtračné plazmaferézy [DFPP]bez kryofiltrácie	8r250.b1‡	Transf.plazmy čerstvo zmraz.z celej krvi:20 TU m(malá)
8r176.05‡	5 dvojitých filtračných plazmaferéz [DFPP]bez kryofiltrácie	8r250.c0‡	Transf.plazmy čerstvo zmraz.z celej krvi:30 TU
8r176.06‡	6 dvojitých filtračných plazmaferéz [DFPP]bez kryofiltrácie	8r250.c1‡	Transf.plazmy čerst.zmraz.z celej krvi:30 TU m(malá)
8r176.07‡	7 dvojitých filtračných plazmaferéz [DFPP]bez kryofiltrácie	8r250.d0‡	Transf.plazmy čerstvo zmraz.z celej krvi:40 TU
8r176.08‡	8 dvojitých filtračných plazmaferéz [DFPP]bez kryofiltrácie	8r250.d1‡	Transf.plazmy čerst.zmraz.z celej krvi:40 TU m(malá)
8r176.09‡	9 dvojitých filtračných plazmaferéz [DFPP]bez kryofiltrácie	8r250.e0‡	Transf.plazmy čerstvo zmraz.z celej krvi:50 TU
8r176.0a‡	10 dvojitých filtračných plazmaferéz [DFPP]bez kryofiltrácie	8r250.e1‡	Transf.plazmy čerst.zmraz.z celej krvi:50 TU m(malá)
8r176.0b‡	20 dvojitých filtračných plazmaferéz [DFPP]bez kryofiltrácie	8r250.f0‡	Transf.plazmy čerstvo zmraz.z celej krvi:100 TU
8r176.0c‡	30 dvojitých filtračných plazmaferéz [DFPP]bez kryofiltrácie	8r250.f1‡	Transf.plazmy čerst.zmraz.z celej krvi:100 TU m(malá)
8r176.0d‡	40 dvojitých filtračných plazmaferéz [DFPP]bez kryofiltrácie	8r250.g0‡	Transf.plazmy čerstvo zmraz.z celej krvi:200 TU
8r176.0e‡	50 dvojitých filtračných plazmaferéz [DFPP]bez kryofiltrácie	8r250.g1‡	Transf.plazmy čerst.zmraz.z celej krvi:200 TU m(malá)
8r176.11‡	1 dvojitá filtračná plazmaferéza [DFPP]s kryofiltráciou	8r251.60‡	Transf.plazmy čerstvo zmraz.z c.krvi deleukotiz:6 TU
8r176.12‡	2 dvojitá filtračné plazmaferézy [DFPP]s kryofiltráciou	8r251.61‡	Transf.plazmy čerstvo zmraz.z c.krvi deleukotiz:6 TU m(malá)
8r176.13‡	3 dvojitá filtračné plazmaferézy [DFPP]s kryofiltráciou	8r251.62‡	Transf.plazmy čerstvo zmraz.z c.krvi deleukotiz:6 TU p(pediatr)
8r176.14‡	4 dvojitá filtračné plazmaferézy [DFPP]s kryofiltráciou	8r251.70‡	Transf.plazmy čerstvo zmraz.z c.krvi deleukotiz:7 TU
8r176.15‡	5 dvojitých filtračných plazmaferéz [DFPP]s kryofiltráciou	8r251.71‡	Transf.plazmy čerstvo zmraz.z c.krvi deleukotiz:7 TU m(malá)
8r176.16‡	6 dvojitých filtračných plazmaferéz [DFPP]s kryofiltráciou	8r251.72‡	Transf.plazmy čerstvo zmraz.z c.krvi deleukotiz:7 TU p(pediatr)
8r176.17‡	7 dvojitých filtračných plazmaferéz [DFPP]s kryofiltráciou	8r251.80‡	Transf.plazmy čerstvo zmraz.z c.krvi deleukotiz:8 TU
8r176.18‡	8 dvojitých filtračných plazmaferéz [DFPP]s kryofiltráciou	8r251.81‡	Transf.plazmy čerstvo zmraz.z c.krvi deleukotiz:8 TU m(malá)
8r176.19‡	9 dvojitých filtračných plazmaferéz [DFPP]s kryofiltráciou	8r251.82‡	Transf.plazmy čerstvo zmraz.z c.krvi deleukotiz:8 TU p(pediatr)
8r176.1a‡	10 dvojitých filtračných plazmaferéz [DFPP]s kryofiltráciou	8r251.90‡	Transf.plazmy čerstvo zmraz.z c.krvi deleukotiz:9 TU
8r176.1b‡	20 dvojitých filtračných plazmaferéz [DFPP]s kryofiltráciou	8r251.91‡	Transf.plazmy čerstvo zmraz.z c.krvi deleukotiz:9 TU m(malá)
8r176.1c‡	30 dvojitých filtračných plazmaferéz [DFPP]s kryofiltráciou	8r251.92‡	Transf.plazmy čerstvo zmraz.z c.krvi deleukotiz:9 TU p(pediatr)
8r176.1d‡	40 dvojitých filtračných plazmaferéz [DFPP]s kryofiltráciou	8r251.a0‡	Transf.plazmy čerstvo zmraz.z c.krvi deleukotiz:10 TU
8r176.1e‡	50 dvojitých filtračných plazmaferéz [DFPP]s kryofiltráciou	8r251.a1‡	Transf.plazmy čerstvo zmraz.z c.krvi deleuko:10 TU m(malá)
8r176.21‡	Prístr.liečebná plazmaferéza,normál.plazma:1 plazmaferéza	8r251.a2‡	Transf.plazmy čerstvo zmraz.z c.krvi deleuko:10 TU p(pediatr)
8r176.22‡	Prístr.liečebná plazmaferéza,normál.plazma:2 plazmaferézy	8r251.b0‡	Transf.plazmy čerstvo zmraz.z c.krvi deleukotiz:20 TU
8r176.23‡	Prístr.liečebná plazmaferéza,normál.plazma:3 plazmaferézy	8r251.b1‡	Transf.plazmy čerstvo zmraz.z c.krvi deleukotiz:20 TU m(malá)
8r176.24‡	Prístr.liečebná plazmaferéza,normál.plazma:4 plazmaferézy	8r251.b2‡	Transf.plazmy čerstvo zmraz.z c.krvi deleukotiz:20 TU p(pediatr)
8r176.25‡	Prístr.liečebná plazmaferéza,normál.plazma:5 plazmaferéz	8r251.c0‡	Transf.plazmy čerst.zmraz.z c.krvi deleukotiz:30 TU

8r251.c1‡	Transf.plazmy čerst.zmrz.z c.krvi deleukotiz:30 TU m(malá)	8r251.g2‡	Transf.plazmy čerst.zmrz.z c.krvi deleuko:200 TU p(pediatr)
8r251.c2‡	Transf.plazmy čerst.zmrz.z c.krvi deleuko:30 TU p(pediatr)	8r263.11‡	Inf.objem.náhr.krvi u novorod.,masív.substít., 6 a viac j.
8r251.d0‡	Transf.plazmy čerst.zmrz.z c.krvi deleukotiz:40 TU	8r280.4‡	Transfúzia granulocytov,4 granulocytové koncent.
8r251.d1‡	Transf.plazmy čerst.zmrz.z c.krvi deleukotiz:40 TU m(malá)	8r280.5‡	Transfúzia granulocytov,5 granulocytových koncent.
8r251.d2‡	Transf.plazmy čerst.zmrz.z c.krvi deleuko:40 TU p(pediatr)	8r280.6‡	Transfúzia granulocytov,6 granulocytových koncent.
8r251.e0‡	Transf.plazmy čerst.zmrz.z c.krvi deleukotiz:50 TU	8r280.7‡	Transfúzia granulocytov,7 granulocytových koncent.
8r251.e1‡	Transf.plazmy čerst.zmrz.z c.krvi deleukotiz:50 TU m(malá)	8r280.8‡	Transfúzia granulocytov,8 granulocytových koncent.
8r251.e2‡	Transf.plazmy čerst.zmrz.z c.krvi deleuko:50 TU p(pediatr)	8r280.9‡	Transfúzia granulocytov,9 granulocytových koncent.
8r251.f0‡	Transf.plazmy čerst.zmrz.z c.krvi deleukotiz:100 TU	8r280.a‡	Transfúzia granulocytov,10 granulocytových koncent.
8r251.f1‡	Transf.plazmy čerst.zmrz.z c.krvi deleukotiz:100 TU m(malá)	8r280.b‡	Transfúzia granulocytov,20 granulocytových koncent.
8r251.f2‡	Transf.plazmy čerst.zmrz.z c.krvi deleuko:100 TU p(pediatr)	8r280.c‡	Transfúzia granulocytov,30 granulocytových koncent.
8r251.g0‡	Transf.plazmy čerst.zmrz.z c.krvi deleukotiz:200 TU	8u130‡	Monitor.saturn.krvi kyslík.vrátane zaved.sním.do bulbus jugul.
8r251.g1‡	Transf.plazmy čerst.zmrz.z c.krvi deleukotiz:200 TU m(malá)	8u133‡	Monitorovanie cerebrálnej oxymetrie

### Výkon KKII-3

8m301.0‡	Instil.,lok.reg.lieč.cytotoxic.látk.a imunomod:intratekálne	8m305.1‡	Intratorakálna hypertermická chemoterapia[HITOC]
8m301.1‡	Instil.,lok.reg.lieč.cytotoxic.látk.a imunomod:intracerebrál.	8m305.x‡	Iná hypertermická chemoterapia
8m301.2‡↔	Instil.,lok.reg.lieč.cytotoxic.látk.a imunomod:do pohrud.dut.	8m311.0‡	Aplik.cytostatík selek.katetriz.metódou za liečeb.účelom
8m301.3‡	Instil.,lok.reg.lieč.cytotoxic.látk.a imunomod:intraperit.	8q111‡	Umelé dýchanie a externá masáž srdca
8m301.4‡	Instil.,lok.reg.lieč.cytotoxic.látk.a imunomod:do moč.mechúra	8q121‡	Zatvorená masáž srdca
8m301.5‡↔	Instil.,lok.reg.lieč.cytotoxic.látk.a imunomod:do oblič.panv.	8q123‡	Základná kardiopulmonálna resuscitácia
8m301.6‡	Instil.,lok.reg.lieč.cytotoxic.látk.a imunomod:arteriálne	8q124‡	Rozšírená kardiopulmonálna resuscitácia
8m301.x‡	Instil.,lok.reg.lieč.cytotoxic.látk.a imunomod:ostatné	8u906‡	Komplexná poresuscitačná starostlivosť
8m305.0‡	Intraperitoneálna hypertermická chemoterapia[HIPEC]		

### Výkon KKII-4

5k771	Implantácia kardiostimulátora, jednodutinový	8m161.0	Intrakavitárna intrauterinna brachyterapia
5k772	Impl.kardiostimul.,2-dutin.sy. s 1 kardiostimul.sondou	8m161.1	Intrakavitárna brachyterapia:intravaginálna
5k773.0	Impl.kardiostim., 2-dut.sys. s 2 kardiost.elektrod.	8m161.2	Intrakavitárna kombinovaná brachyterapia
5k774	Impl.kardiostim.,biventrikulár.resynchron.systém	8m161.x	Intrakavit.iná brachyter.,okr.intraut.,intravagin.brachyt.
5v297.1	Impl.vým.podtl.syst.hoj.rán [NPWT]:pohrud.dut.mediast.stern.	8m162	Intraluminálna brachyterapia
5v45a.2	Zaved/zm.1syst.pre vák.tes.hlb.siah.k hrud.medst.ster.	8m163.0	Povrch.brachyt.s vyu.štand.aplik.-Leipzig,Ven,Freiburg Flap
8f103.1	Terapeutická drenáž retroperitonea	8m163.1	Povrchová brachyterapia:zhotovenie individuálnych nosičov
8m110	RTG terapia	8m164.1	Perkutánná translúmenová koronárna brachyterapia
8m131.0	Ožarovanie kobaltom:do 2 samostatných polí	8m164.2	Intravaskulárna brachyterapia v iných periférnych cievach
8m131.1	Ožarovanie kobaltom:3-4 samostatné polia	8m165.01	Interstic.brachyt.1 rovinná impl.nízky dávkový príkon [LDR]
8m131.2	Ožarovanie kobaltom:viac ako 4 samostatných polí	8m165.02	Interstic.brachyt.1 rovinná impl.pulzný dávkový príkon [PDR]
8m131.4	Ožarovanie kobaltom s 3D plánovaním	8m165.03	Interstic.brachyt.1 rovinná impl.vysoký dávkový príkon [HDR]
8m132.00	Oža.urý.do 6 MeV,fot./rých.e.do 2 sam.ož.polí,bez obr.verif.nas.	8m165.0x	Interstic.brachyt.1 rovinná impl.iné
8m132.01	Oža.urý.do 6 MeV,fot./rých.e.do 2 sam.ož.polí,s obr.ver.nas.vr	8m165.11	Interstic.brachyt.viacrovinná impl.nízky dávkový príkon[LDR]
8m132.10	Ožar.urý.do 6 MeV,fot./rých.e.v.2 sam.ož.polia,bez obr.ver.n.	8m165.12	Interstic.brachyt.viacrovinná impl.pulzný dávkový príkon[PDR]
8m132.11	Ožar.urý.do 6 MeV,fot./rých.e.v.2 sam.ož.polia,s obr.ver.n.	8m165.13	Interstic.brachyt.viacrovinná impl.vysoký dávkový príkon[HDR]
8m133.00	Ožar.urý.v.6 MeV,fot./rých.e.do 2 sa.ož.polí,bez obr.ver.nas	8m165.1x	Interstic.brachyt.viacrovinná implantácia,iné
8m133.01	Ožar.urý.v.6 MeV,fot./rých.e.do 2 sa.ož.polí,s obr.ver.nas	8m165.21	Interstic.brachyt.s perman.impl.rádioakt.zf.n:do 10 zrn
8m133.10	Ožar.urý.v.6 MeV,fot./rých.e.v.2 s.ož.polia,bez obr.ver.nas	8m165.22	Interstic.brachyt.s perman.impl.rádioakt.zf.n:viac ako 10 zrn
8m133.11	Ožar.urý.v.6 MeV,fot./rých.e.v.2 s.ož.polia,s obr.ver.nas	8m166	Brachyterapia špeciál.aplikátormi
8m134.0	Ožarovanie urýchľovačom[IMRT/VMAT]	8m167	Odstrá.uzav.žiaročiv alebo neaktívnych aplik.v anestézii
8m134.1	Ožarovanie urýchľovač.[IMRT/VMAT]so sledovaním dých.cyklu	8m16x	Iná brachyterapia uzavretými žiaričmi
8m13x	Iná vysokovoltová terapia žiarením	8m170.0	Zhotovenie a aplikácia povrch.rádioakt.muláže:povrch.žiariče
8m140.1	Jednorázové stereotaktické ožarovanie cerebrálne	8m170.1	Zhotov.a apl.povrch.rádioa.muláže:žiar.aplik.nie na povrchu
8m140.2	Jednorázové stereotaktické ožarovanie extracerebrálne	8m170.2	Zhotovenie a aplikácia povrch.rádioakt.muláže:žiariče v oku
8m141.1	Frakcionované stereotaktické ožarovanie cerebrálne	8m170.x	Zhotovenie a aplikácia povrch.rádioakt.muláže:iné
8m141.2	Frakcionované stereotaktické ožarovanie extracerebrálne	8m171.1	Fixácia jednoduchá
8m143	Ožarovanie Gama-nožom	8m171.2	Fixácia stredne náročná
8m144	Polotelové ožarovanie	8m171.3	Fixácia komplexná
8m145.0	Celotelové ožarovanie:celková dávka žiarenia do 4 Gy	8m171.4	Nasadenie stereotaktického rámu
8m145.1	Celotelové ožarovanie:celková dávka žiarenia od 4 do 10 Gy	8m171.x	Konštrukcia a nastavenie fixačných a lieč. pomôcok:ostatné
8m145.2	Celotelové ožarovanie:celková dávka žiarenia 10 a viac Gy	8m172.0	1-razové liečebné pomôcky
8m146	Celokožné ožarovanie	8m172.10	1-razové lieč.pomô:kontr.markery pre verifik.ciel.obj.do 3ks
8m147	Intraoperačné ožarovanie	8m172.11	1-razové lieč.pomô:kontr.markery pre verifik.ciel.obj.nad 3ks
8m148	Veľkoobjemové ožarovanie	8m172.20	Jednorázové liečebné pomôcky:plastikové katétre do 10ks
8m14x	Iné vysokovoltové ožarovanie	8m172.21	Jednorázové liečebné pomôcky:plastikové katétre nad 10ks
8m150.00	Protón.ter.viac do 2 samost.ožar.polia bez obraz.verifikácie	8m172.3	Jednoraz.lieč.pom.plas.ihly pre Fletcher aplik.pre uterovag.apl
8m150.01	Protón.ter.viac do 2 samost.ožar.polia s obraz.verifikáciou	8m400.0	Lieč.rádioak.jódom do 1,0 Gbq 131I:bez pod.rekomb.thyreotrop
8m150.10	Protón.ter.viac ako 2 samost.ožar.polia bez obraz.verifikácie	8m400.1	Lieč.rádioak.jódom do 1,0 Gbq 131I:s pod.rekomb.thyreotrop
8m150.11	Protón.ter.viac ako 2 samost.ožar.polia s obraz.verifikáciou	8m401.0	Lieč.rád.jód.od1,0 GBq do5 GBq 131I:b.pod.rekombi.thyreotrop.
8m151	Terapia ožarovaním uhlíkovými iónmi	8m401.1	Lieč.rád.jód.od1,0 GBq do5 GBq 131I:s pod.rekombi.thyreotrop.
8m152	Terapia ožarovaním inými ťažkými iónmi	8m402.0	Lieč.rádioak.jód.nad 5 GBq 131I:bez pod.rekombi.thyreotrop

8m402.1	Lieč.rádioak.jódod nad 5 GBq 131I:s pod.rekombin.thyreotrop.	8m417	Liečba metajodobenzylguanidínom značeným 131-I
8m403	Liečba hyperfunkcie štít.žľ.rádiofarmakom frakcion.	8m418.0	Liečba somatostatínovým analógom značeným 90-Y
8m412	Liečba tumorov značkovými monoklonálnymi protilátkami	8m418.1	Liečba somatostatínovým analógom značeným 177-Lu
8m414.1	Rádionuklidová synoviortéza:jedna aplikácia rádiofarmaka	8m418.2	Lieč.ot.rá.intrav.l.rádi.sub.zamer.recep.rad.DOTA-konjug.an.s
8m414.2	Rádionuklidová synoviortéza:viac aplikácií rádiofarmaka	8m418.30	Liečba 177Lu- PSMA [Lutecium]
8m415	Liečba tumorov pečene rádionuklidmi	8m418.31	Liečba 225Ac- PSMA [Actinium]
8m416.01	Selektív.liečba intravaskul.rádionuklid[SIRT]:90-ytrium	8m419	Intrakavitárna rádionuklidová liečba
8m416.02	Selektív.liečba intravaskul.rádionuklid[SIRT]:188-rénium	8m41a	Intracerebrálna rádionuklidová liečba
8m416.1	Rádionukl.liečba kost.metastáz s rádiofarm.obsah.223Ra	8u103	Monitorovanie intrakraniálneho tlaku:epidurálne
8m416.2	Rádionukl.liečba kost.metastáz s rádiofarm.obsah.153Sm	8u104	Monitorovanie intrakraniálneho tlaku:parenchymatózne
8m416.3	Rádionukl.liečba kost.metastáz s rádiofarm.obsah.89Sr	8u105	Monitorovanie intrakraniálneho tlaku:intraventriculárne
8m416.x	Rádionuklidová liečba kostných metastáz:iná	8u106	Monitor.perfúzie mozgu transkraniálnym dopplerom

**Výkon KKII-5**

8m110	RTG terapia	8m166	Brachyterapia špeciál.aplikátormi
8m131.0	Ožarovanie kobaltom:do 2 samostatných polí	8m167	Odstrá.uzav.žiaričov alebo neaktívnych aplik.v anestézii
8m131.1	Ožarovanie kobaltom:3-4 samostatné polia	8m16x	Iná brachyterapia uzavretými žiaričmi
8m131.2	Ožarovanie kobaltom:viac ako 4 samostatných polí	8m170.0	Zhotovenie a aplikácia povrch.rádioakt.muláže:povrch.žiariče
8m131.4	Ožarovanie kobaltom s 3D plánovaním	8m170.1	Zhotov.a apl.povrch.rádioa.muláže:žiar.aplik.nie na povrchu
8m132.00	Oža.urý.do 6 MeV,fot./rých.e.do 2 sam.ož.polí,bez obr.verif.nas.	8m170.2	Zhotovenie a aplikácia povrch.rádioakt.muláže:žiariče v oku
8m132.01	Oža.urý.do 6 MeV,fot./rých.e.do 2 sam.ož.polí,s obr.ver.nas.vr	8m170.x	Zhotovenie a aplikácia povrch.rádioakt.muláže:iné
8m132.10	Ožar.urý.do 6 MeV,fot./rých.e.v.2 sam.ož.polia,bez obr.ver.n.	8m171.1	Fixácia jednoduchá
8m132.11	Ožar.urý.do 6 MeV,fot./rých.e.v.2 sam.ož.polia,s obr.ver.n.	8m171.2	Fixácia stredne náročná
8m133.00	Ožar.urý.v.6 MeV,fot./rých.e.do 2 sa.ož.polí,bez obr.ver.nas	8m171.3	Fixácia komplexná
8m133.01	Ožar.urý.v.6 MeV,fot./rých.e.do 2 sa.ož.polí,s obr.ver.nast	8m171.4	Nasadenie stereotaktického rámu
8m133.10	Ožar.urý.v.6 MeV,fot./rých.e.v.2 s.ož.polia,bez obr.ver.nas	8m171.x	Konštrukcia a nastavenie fixačných a lieč. pomôcok:ostatné
8m133.11	Ožar.urý.v.6 MeV,fot./rých.e.v.2 s.ož.polia,s obr.ver.nas	8m172.0	1-rázové liečebné pomôcky
8m134.0	Ožarovanie urýchľovačom[IMRT/VMAT]	8m172.10	1 razové lieč.pomô:kontr.markery pre verifik.cief.obj.do 3ks
8m134.1	Ožarovanie urýchľovačom[IMRT/VMAT]so sledovaním dých.cyklu	8m172.11	1 razové lieč.pomô:kontr.markery pre verifik.cief.obj.nad 3ks
8m13x	Iná vysokovoltová terapia žiarením	8m172.20	Jednorazové liečebné pomôcky:plastikové katétre do 10ks
8m140.1	Jednorázové stereotaktické ožarovanie cerebrálne	8m172.21	Jednorazové liečebné pomôcky:plastikové katétre nad 10ks
8m140.2	Jednorázové stereotaktické ožarovanie extracerebrálne	8m172.3	Jednor.lieč.pom:plas.ihly pre Fletcher aplik.pre uterovag.apl
8m141.1	Frakcionované stereotaktické ožarovanie cerebrálne	8m180.0	Simulácia ožar.pre exter.rádioterapiu pomocou RTG simulátora
8m141.2	Frakcionované stereotaktické ožarovanie extracerebrálne	8m180.1	Simulácia ožar.pre exter.rádioterapiu pomocou CT simulátora
8m143	Ožarovanie Gama-nožom	8m180.x	Simulácia ožarovania pre externú rádioterapiu: iná
8m144	Polotelové ožarovanie	8m181.0	Simulácia ožarovania pre brachyterapiu pom.RTG simulátora
8m145.0	Celotelové ožiarovanie:celková dávka žiarenia do 4 Gy	8m181.1	Simulácia ožarovania pre brachyterapiu pomocou CT simulátora
8m145.1	Celotelové ožiarovanie:celková dávka žiarenia od 4 do 10 Gy	8m181.x	Simulácia ožarovania pre brachyterapiu:ostatné
8m145.2	Celotelové ožiarovanie:celková dávka žiarenia 10 a viac Gy	8m183.1	Plánovanie ožarovania pre 3D-konformnú rádioterapiu(3D-CRT)
8m146	Celokožné ožiarovanie	8m183.2	Plánovanie ožarovania pre intenzitov modulovanú rádioterapiu
8m147	Intraoperačné ožarovanie	8m183.3	Plánovanie ožarovanie s fúziou CT,MR resp.PET zobrazenia
8m148	Veľkoobjemové ožarovanie	8m183.4	Plánovanie ožarovania pre 2D brachyterapiu(RTG snímky)
8m14x	Iné vysokovoltové ožiarovanie	8m183.5	Plánovanie ožarovania pre 3D brachyterapiu(CT,MR,USG)
8m150.00	Protón.ter.viac do 2 samost.ožar.polia bez obraz.verifikácie	8m183.7	Rádiobiologický výpočet
8m150.01	Protón.ter.viac do 2 samost.ožar.polia s obraz.verifikáciou	8m183.x	Plánovanie ožarovania,ostatné
8m150.10	Protón.ter.viac ako 2 samost.ožar.polia bez obraz.verifikácie	8m400.0	Lieč.rádioak.jódod do 1,0 GBq 131I:bez pod.rekomb.thyreotrop
8m150.11	Protón.ter.viac ako 2 samost.ožar.polia s obraz.verifikáciou	8m400.1	Lieč.rádioak.jódod do 1,0 GBq 131I:s pod.rekomb.thyreotrop
8m151	Terapia ožarováním uhlíkovými iónmi	8m401.0	Lieč.rád.jód.od1,0 GBq do5 GBq 131I:b.pod.rekombi.thyreotrop.
8m152	Terapia ožarováním inými ťažkými iónmi	8m401.1	Lieč.rád.jód.od1,0 GBq do5 GBq 131I:s pod.rekombi.thyreotrop.
8m161.0	Intrakavitárna intrauterinna brachyterapia	8m402.0	Lieč.rádioak.jód.nad 5 GBq 131I:bez pod.rekombin.thyreotrop
8m161.1	Intrakavitárna brachyterapia:intravaginálna	8m402.1	Lieč.rádioak.jódod nad 5 GBq 131I:s pod.rekombin.thyreotrop.
8m161.2	Intrakavitárna kombinovaná brachyterapia	8m403	Liečba hyperfunkcie štít.žľ.rádiofarmakom frakcion.
8m161.x	Intrakavit.iná brachyter.,okr.intraut.,intravagin.brachyt.	8m411	Rádionuklidová liečba polycytémie vera
8m162	Intraluminálna brachyterapia	8m412	Liečba tumorov značkovými monoklonálnymi protilátkami
8m163.0	Povrch.brachyt.s vyh.štand.aplik.-Leipzig,Ven,Freiburg Flap	8m414.1	Rádionuklidová synoviortéza:jedna aplikácia rádiofarmaka
8m163.1	Povrchová brachyterapia:zhotovenie individuálnych nosičov	8m414.2	Rádionuklidová synoviortéza:viac aplikácií rádiofarmaka
8m164.1	Perkutátna translúmenová koronárna brachyterapia	8m415	Liečba tumorov pečene rádionuklidmi
8m164.2	Intravaskulárna brachyterapia v iných periférnych cievach	8m416.01	Selektív.liečba intravaskul.rádionuklid[SIRT]:90-ytrium
8m165.01	Interstic.brachyt.1 rovinná impl.nizky dávkový prikon [LDR]	8m416.02	Selektív.liečba intravaskul.rádionuklid[SIRT]:188-rénium
8m165.02	Interstic.brachyt.1 rovinná impl.pulzný dávkový prikon [PDR]	8m416.1	Rádionukl.liečba kost.metastáz s rádiofarm.obsah.223Ra
8m165.03	Interstic.brachyt.1 rovinná impl.vysoký dávkový prikon [HDR]	8m416.2	Rádionukl.liečba kost.metastáz s rádiofarm.obsah.153Sm
8m165.0x	Interstic.brachyt.1 rovinná impl.iné	8m416.3	Rádionukl.liečba kost.metastáz s rádiofarm.obsah.89Sr
8m165.11	Interstic.brachyt.viacrovinná impl.nizky dávko.prikon[LDR]	8m416.x	Rádionuklidová liečba kostných metastáz:iná
8m165.12	Interstic.brachyt.viacrovinná impl.pulzný dávko.prikon[PDR]	8m417	Liečba metajodobenzylguanidínom značeným 131-I
8m165.13	Interstic.brachyt.viacrovinná impl.vysoký dávko.prikon[HDR]	8m418.0	Liečba somatostatínovým analógom značeným 90-Y
8m165.1x	Interstic.brachyt.viacrovinná implantácia,iné	8m418.1	Liečba somatostatínovým analógom značeným 177-Lu
8m165.21	Interstic.brachyt.s perman.impl.rádioakt.zfn:do 10 zfn	8m418.2	Lieč.ot.rá.intrav.l.rádi.sub.zamer.recep.rad.DOTA-konjug.an.s
8m165.22	Interstic.brachyt.s perman.impl.rádioakt.zfn:viac ako 10 zfn	8m418.30	Liečba 177Lu- PSMA [Lutecium]



8m418.31 Liečba 225Ac- PSMA [Actinium]  
8m419 Intrakavitárna rádionuklidová liečba

8m41a Intracerebrálna rádionuklidová liečba

## Výkon KKII-6

51591.50†	Impl./vým.katétra vo véne chirurg.	8r154.0a†	CVVH,antikoag.hep./bez antikoag:do 24 hod.
51591.51†	Impl./vým.kat.vo véne USG navig.	8r154.0b†	CVVH,antikoag.hep./bez antikoag:24-72 hod.
51591.52†	Revízia katétra vo véne	8r154.0c†	CVVH,antikoag.hep./bez antikoag:72-144 hod.
8r113.0†	Kontinuál.periton.dialýza,neautomatiz.[CAPD]:do 24hod.	8r154.0d†	CVVH,antikoag.hep./bez antikoag:144-264 hod.
8r114.0†	Kontinuál.periton.dialýza,automatiz.[APD]:do 24 hodín	8r154.0e†	CVVH,antikoag.hep./bez antikoag:264-432 hod.
8r124.0a†	CVVHD,antikoag.hep./bez antikoag:do 24 h	8r154.0f†	CVVH,antikoag.hep./bez antikoag:432-600 hod.
8r124.0b†	CVVHD,antikoag.hep./bez antikoag:24-72 h	8r154.0g†	CVVH,antikoag.hep./bez antikoag:600-960 hod.
8r124.0c†	CVVHD,antikoag.hep./bez antikoag:72-144 h	8r154.0h†	CVVH,antikoag.hep./bez antikoag:960-1 320 hod.
8r124.0d†	CVVHD,antikoag.hep./bez antikoag:144-264 h	8r154.0j†	CVVH,antikoag.hep./bez antikoag:1 320-1 680 h.
8r124.0e†	CVVHD,antikoag.hep./bez antikoag:264-432 h	8r154.0k†	CVVH,antikoag.hep./bez antikoag:1 680-2 040 h.
8r124.0f†	CVVHD,antikoag.hep./bez antikoag:432-600 h	8r154.0m†	CVVH,antikoag.hep./bez antikoag:2040-2 400 h.
8r124.0g†	CVVHD,antikoag.hep./bez antikoag:600-960 h	8r154.0n†	CVVH,antikoag.hep./bez antikoag:viac ako 2 400 h.
8r124.0h†	CVVHD,antikoag.hep./bez antikoag:960-1 320 h	8r154.1a†	Vén.hemofilt[CVVH],antikoag.,ost.subst:do 24 hod.
8r124.0j†	CVVHD,antikoag.hep./bez antikoag:1320-1680 h	8r154.1b†	Vén.hemofilt:[CVVH],antikoag.,ost.subst:nad 24-72 hod.
8r124.0k†	CVVHD,antikoag.hep./bez antikoag:1680-2040 h	8r154.1c†	Vén.hemofilt:[CVVH],antikoag.,ost.subst:nad 72-144 hod.
8r124.0m†	CVVHD,antikoag.hep./bez antikoag:2040-2 400 h	8r154.1d†	Vén.hemofilt:[CVVH],antikoag.,ost.subst:nad 144-264 hod.
8r124.0n†	CVVHD,antikoag.hep./bez antikoag:v.ako 2400 h	8r154.1e†	Vén.hemofilt:[CVVH],antikoag.,ost.subst:nad 264-432 hod.
8r124.1a†	Vén.hemodialýza:[CVVHD],antikoag.,ost.subst:do 24 hod.	8r154.1f†	Vén.hemofilt:[CVVH],antikoag.,ost.subst:nad 432-600 hod.
8r124.1b†	Vén.hemodialýza:[CVVHD],antikoag.,ost.subst:24-72 hod.	8r154.1g†	Vén.hemofilt:[CVVH],antikoag.,ost.subst:nad 600-960 hod.
8r124.1c†	Vén.hemodialýza:[CVVHD],antikoag.,ost.subst:72-144 hod.	8r154.1h†	Vén.hemofilt:[CVVH],antikoag.,ost.subst:nad 960-1 320 hod.
8r124.1d†	Vén.hemodialýza:[CVVHD],antikoag.,ost.subst:144-264 hod.	8r154.1j†	Vén.hemofilt:[CVVH],antikoag.,ost.subst:nad 1 320-1 680 hod.
8r124.1e†	Vén.hemodialýza:[CVVHD],antikoag.,ost.subst:264-432 hod.	8r154.1k†	Vén.hemofilt:[CVVH],antikoag.,ost.subst:nad 1 680-2 040 hod.
8r124.1f†	Vén.hemodialýza:[CVVHD],antikoag.,ost.subst:432-600 hod.	8r154.1m†	Vén.hemofilt:[CVVH],antikoag.,ost.subst:nad 2040-2 400 hod.
8r124.1g†	Vén.hemodialýza:[CVVHD],antikoag.,ost.subst:600-960 hod.	8r154.1n†	Vén.hemofilt:[CVVH],antikoag.,ost.subst:viac ako 2 400 hod.
8r124.1h†	Vén.hemodial:[CVVHD],antikoag.,ost.subst:960-1 320 hod.	8r155.0a†	Kontinuálna arteriovenózna hemofiltrácia[CAVH]: do 24 h
8r124.1j†	Vén.hemodial:[CVVHD],antikoag.,ost.subst:1320-1680 hod.	8r155.0b†	Kontin.arteriovenózna hemofiltrácia[CAVH]:nad 24-72 h
8r124.1k†	Vén.hemodial:[CVVHD],antikoag.,ost.subst:1680-2040 hod.	8r155.0c†	Kontin.arteriovenózna hemofiltrácia[CAVH]:nad 72-144 h
8r124.1m†	Vén.hemodial:[CVVHD],antikoag.,ost.subst:2040-2400 hod.	8r155.0d†	Kontin.arteriovenózna hemofiltrácia[CAVH]:nad 144-264 h
8r124.1n†	Vén.hemodial:[CVVHD],antikoag.ost.subst:viac ako 2 400 hod.	8r155.0e†	Kontin.arteriovenózna hemofiltrácia[CAVH]:nad 264-432 h
8r144.0a†	CVVHDF,antikoag.hep./bez antikoag:do 24 h	8r155.0f†	Kontin.arteriovenózna hemofiltrácia[CAVH]:nad 432-600 h
8r144.0b†	CVVHDF,antikoag.hep./bez antikoag:24 -72 h	8r155.0g†	Kontin.arteriovenózna hemofiltrácia[CAVH]:nad 600-960 h
8r144.0c†	CVVHDF,antikoag.hep./bez antikoag:72-144 h	8r155.0h†	Kontin.arteriovenózna hemofiltrácia[CAVH]:nad 960-1 320 h
8r144.0d†	CVVHDF,antikoag.hep./bez antikoag:144 -264 h	8r155.0j†	Kontin.arteriovenózna hemofiltrácia[CAVH]:nad 1 320-1 680 h
8r144.0e†	CVVHDF,antikoag.hep./bez antikoag:264 -432 h	8r155.0k†	Kontin.arteriovenózna hemofiltrácia[CAVH]:nad 1 680-2 040 h
8r144.0f†	CVVHDF,antikoag.hep./bez antikoag:432-600 h	8r155.0m†	Kontin.arteriovenózna hemofiltrácia[CAVH]:nad 2040-2 400 h
8r144.0g†	CVVHDF,antikoag.hep./bez antikoag:600-960 h	8r155.0n†	Kontin.arteriovenózna hemofiltrácia[CAVH]:viac ako 2 400 hod.
8r144.0h†	CVVHDF,antikoag.hep./bez antikoag:960-1320 h	8r170†	LDL-aferéza
8r144.0j†	CVVHDF,antikoag.hep./bez antikoag:1 320-1680 h	8r171.1†	Lieč.cytafer,leuka-,trombocyta-,erytrocyta-fer(okr.špeci. cytaf)
8r144.0k†	CVVHDF,antikoag.hep./bez antikoag:1680 -2040 h	8r171.20†	Špec.cytafer.,adsor.granul.a mon.:celulóзовé perličky
8r144.0m†	CVVHDF,antikoag.hep./bez antikoag:2040-2400 h	8r171.21†	Špec.cytafer.,adsor.granul.mon.a.lymf.:polyprop.-adsor.f
8r144.0n†	CVVHDF,antikoag.hep./bez antikoag:v.ako 2 400 h	8r171.2x†	Špeciálna cytaferéza:ostatné
8r144.1a†	Vén.hemodiafiltrácia:[CVVHDF],antikoag.ost.i subst:do 24 h	8r173†	Extrakorporálna fototeréza
8r144.1b†	Vén.hemodiafiltr:[CVVHDF],antikoag.ost.i subst:24-72 h	8r175.01†	1 imunoadsorpcia bez regenerovateľnej kolóny
8r144.1c†	Vén.hemodiafiltr:[CVVHDF],antikoag.ost.i subst:72-144 h	8r175.02†	2 imunoadsorpcie bez regenerovateľnej kolóny
8r144.1d†	Vén.hemodiafiltr:[CVVHDF],antikoag.ost.i subst:144-264 h	8r175.03†	3 imunoadsorpcie bez regenerovateľnej kolóny
8r144.1e†	Vén.hemodiafiltr:[CVVHDF],antikoag.ost.i subst:264-432 h	8r175.04†	4 imunoadsorpcie bez regenerovateľnej kolóny
8r144.1f†	Vén.hemodiafiltr:[CVVHDF],antikoag.ost.i subst:432-600 h	8r175.05†	5 imunoadsorpcií bez regenerovateľnej kolóny
8r144.1g†	Vén.hemodiafiltr:[CVVHDF],antikoag.ost.i subst:600-960 h	8r175.06†	6 imunoadsorpcií bez regenerovateľnej kolóny
8r144.1h†	Vén.hemodiafiltr:[CVVHDF],antikoag.ost.i subst:960-1 320 h	8r175.07†	7 imunoadsorpcií bez regenerovateľnej kolóny
8r144.1j†	Vén.hemodiafiltr:[CVVHDF],antikoag.ost.i subst:1 320-1 680 h	8r175.08†	8 imunoadsorpcií bez regenerovateľnej kolóny
8r144.1k†	Vén.hemodiafiltr:[CVVHDF],antikoag.ost.i subst:1 680-2 040 h	8r175.09†	9 imunoadsorpcií bez regenerovateľnej kolóny
8r144.1m†	Vén.hemodiafiltr:[CVVHDF],antikoag.ost.i subst:2040-2 400 h	8r175.0a†	10 imunoadsorpcií bez regenerovateľnej kolóny
8r144.1n†	CVVHDF,antikoag.ost.i subst:viac ako 2 400 hod.	8r175.0b†	20 imunoadsorpcií bez regenerovateľnej kolóny
8r145.0a†	Kontinuálna arteriovenózna hemodiafiltr:[CAVHDF]:do 24 hodín	8r175.0c†	30 imunoadsorpcií bez regenerovateľnej kolóny
8r145.0b†	Kont.arteriiov.hemodiafil.[CAVHDF]:nad 24-72 hodín	8r175.0d†	40 imunoadsorpcií bez regenerovateľnej kolóny
8r145.0c†	Kont.arteriiov.hemodiafil.[CAVHDF]:nad 72-144 hodín	8r175.0e†	50 imunoadsorpcií bez regenerovateľnej kolóny
8r145.0d†	Kont.arteriiov.hemodiafil.[CAVHDF]:nad 144-264 hodín	8r175.11†	1 imunoadsorpcia s regenerovateľnou kolónou
8r145.0e†	Kont.arteriiov.hemodiafil.[CAVHDF]:nad 264-432 hodín	8r175.12†	2 imunoadsorpcie s regenerovateľnou kolónou
8r145.0f†	Kont.arteriiov.hemodiafil.[CAVHDF]:nad 432-600 hodín	8r175.13†	3 imunoadsorpcie s regenerovateľnou kolónou
8r145.0g†	Kont.arteriiov.hemodiafil.[CAVHDF]:nad 600-960 hodín	8r175.14†	4 imunoadsorpcie s regenerovateľnou kolónou
8r145.0h†	Kont.arteriiov.hemodiafil.[CAVHDF]:nad 960-1 320 hodín	8r175.15†	5 imunoadsorpcií s regenerovateľnou kolónou
8r145.0j†	Kont.arteriiov.hemodiafil.[CAVHDF]:nad 1 320-1 680 hodín	8r175.16†	6 imunoadsorpcií s regenerovateľnou kolónou
8r145.0k†	Kont.arteriiov.hemodiafil.[CAVHDF]:nad 1 680-2 040 hodín	8r175.17†	7 imunoadsorpcií s regenerovateľnou kolónou
8r145.0m†	Kont.arteriiov.hemodiafil.[CAVHDF]:nad 2040-2 400 hodín	8r175.18†	8 imunoadsorpcií s regenerovateľnou kolónou
8r145.0n†	Kont.arteriiov.hemodiafil.[CAVHDF]: viac ako 2 400 hodín	8r175.19†	9 imunoadsorpcií s regenerovateľnou kolónou

8r175.1a‡	10 imunoadsorpcii s regenerovateľnou kolónou	8r250.7‡	Transf.plazmy čerstvo zmraz.z celej krvi:7 TU p(pediatr)
8r175.1b‡	20 imunoadsorpcii s regenerovateľnou kolónou	8r250.8‡	Transf.plazmy čerstvo zmrazenej z celej krvi:8 TU
8r175.1c‡	30 imunoadsorpcii s regenerovateľnou kolónou	8r250.81‡	Transf.plazmy čerstvo zmraz.z celej krvi:8 TU m(malá)
8r175.1d‡	40 imunoadsorpcii s regenerovateľnou kolónou	8r250.82‡	Transf.plazmy čerstvo zmraz.z celej krvi:8 TU p(pediatr)
8r175.1e‡	50 imunoadsorpcii s regenerovateľnou kolónou	8r250.90‡	Transf.plazmy čerstvo zmrazenej z celej krvi:9 TU
8r176.01‡	1 dvojitá filtračná plazmaferéza [DFPP]bez kryofiltrácie	8r250.91‡	Transf.plazmy čerstvo zmraz.z celej krvi:9 TU m(malá)
8r176.02‡	2 dvojité filtračné plazmaferézy [DFPP]bez kryofiltrácie	8r250.92‡	Transf.plazmy čerstvo zmraz.z celej krvi:9 TU p(pediatr)
8r176.03‡	3 dvojité filtračné plazmaferézy [DFPP]bez kryofiltrácie	8r250.a0‡	Transf.plazmy čerstvo zmrazenej z celej krvi:10 TU
8r176.04‡	4 dvojité filtračné plazmaferézy [DFPP]bez kryofiltrácie	8r250.a1‡	Transf.plazmy čerstvo zmraz.z celej krvi:10 TU m(malá)
8r176.05‡	5 dvojitých filtračných plazmaferéz [DFPP]bez kryofiltrácie	8r250.a2‡	Transf.plazmy čerstvo zmraz.z celej krvi:10 TU p(pediatr)
8r176.06‡	6 dvojitých filtračných plazmaferéz [DFPP]bez kryofiltrácie	8r250.b0‡	Transf.plazmy čerstvo zmraz.z celej krvi:20 TU
8r176.07‡	7 dvojitých filtračných plazmaferéz [DFPP]bez kryofiltrácie	8r250.b1‡	Transf.plazmy čerstvo zmraz.z celej krvi:20 TU m(malá)
8r176.08‡	8 dvojitých filtračných plazmaferéz [DFPP]bez kryofiltrácie	8r250.c0‡	Transf.plazmy čerstvo zmraz.z celej krvi:30 TU
8r176.09‡	9 dvojitých filtračných plazmaferéz [DFPP]bez kryofiltrácie	8r250.c1‡	Transf.plazmy čerst.zmraz.z celej krvi:30 TU m(malá)
8r176.0a‡	10 dvojitých filtračných plazmaferéz [DFPP]bez kryofiltrácie	8r250.d0‡	Transf.plazmy čerstvo zmraz.z celej krvi:40 TU
8r176.0b‡	20 dvojitých filtračných plazmaferéz [DFPP]bez kryofiltrácie	8r250.d1‡	Transf.plazmy čerst.zmraz.z celej krvi:40 TU m(malá)
8r176.0c‡	30 dvojitých filtračných plazmaferéz [DFPP]bez kryofiltrácie	8r250.e0‡	Transf.plazmy čerstvo zmraz.z celej krvi:50 TU
8r176.0d‡	40 dvojitých filtračných plazmaferéz [DFPP]bez kryofiltrácie	8r250.e1‡	Transf.plazmy čerst.zmraz.z celej krvi:50 TU m(malá)
8r176.0e‡	50 dvojitých filtračných plazmaferéz [DFPP]bez kryofiltrácie	8r250.f0‡	Transf.plazmy čerstvo zmraz.z celej krvi:100 TU
8r176.11‡	1 dvojitá filtračná plazmaferéza [DFPP]s kryofiltráciou	8r250.f1‡	Transf.plazmy čerst.zmraz.z celej krvi:100 TU m(malá)
8r176.12‡	2 dvojité filtračné plazmaferézy [DFPP]s kryofiltráciou	8r250.g0‡	Transf.plazmy čerstvo zmraz.z celej krvi:200 TU
8r176.13‡	3 dvojité filtračné plazmaferézy [DFPP]s kryofiltráciou	8r250.g1‡	Transf.plazmy čerst.zmraz.z celej krvi:200 TU m(malá)
8r176.14‡	4 dvojité filtračné plazmaferézy [DFPP]s kryofiltráciou	8r251.60‡	Transf.plazmy čerstvo zmraz.z c.krvi deleukotiz:6 TU
8r176.15‡	5 dvojitých filtračných plazmaferéz [DFPP]s kryofiltráciou	8r251.61‡	Transf.plazmy čerstvo zmraz.z c.krvi deleukotiz:6 TU m(malá)
8r176.16‡	6 dvojitých filtračných plazmaferéz [DFPP]s kryofiltráciou	8r251.62‡	Transf.plazmy čerstvo zmraz.z c.krvi deleukotiz:6 TU p(pediatr)
8r176.17‡	7 dvojitých filtračných plazmaferéz [DFPP]s kryofiltráciou	8r251.70‡	Transf.plazmy čerstvo zmraz.z c.krvi deleukotiz:7 TU
8r176.18‡	8 dvojitých filtračných plazmaferéz [DFPP]s kryofiltráciou	8r251.71‡	Transf.plazmy čerstvo zmraz.z c.krvi deleukotiz:7 TU m(malá)
8r176.19‡	9 dvojitých filtračných plazmaferéz [DFPP]s kryofiltráciou	8r251.72‡	Transf.plazmy čerstvo zmraz.z c.krvi deleukotiz:7 TU p(pediatr)
8r176.1a‡	10 dvojitých filtračných plazmaferéz [DFPP]s kryofiltráciou	8r251.80‡	Transf.plazmy čerstvo zmraz.z c.krvi deleukotiz:8 TU
8r176.1b‡	20 dvojitých filtračných plazmaferéz [DFPP]s kryofiltráciou	8r251.81‡	Transf.plazmy čerstvo zmraz.z c.krvi deleukotiz:8 TU m(malá)
8r176.1c‡	30 dvojitých filtračných plazmaferéz [DFPP]s kryofiltráciou	8r251.82‡	Transf.plazmy čerstvo zmraz.z c.krvi deleukotiz:8 TU p(pediatr)
8r176.1d‡	40 dvojitých filtračných plazmaferéz [DFPP]s kryofiltráciou	8r251.90‡	Transf.plazmy čerstvo zmraz.z c.krvi deleukotiz:9 TU
8r176.1e‡	50 dvojitých filtračných plazmaferéz [DFPP]s kryofiltráciou	8r251.91‡	Transf.plazmy čerstvo zmraz.z c.krvi deleukotiz:9 TU m(malá)
8r176.21‡	Prístr.liečebná plazmaferéza,normál.plazma:1 plazmaferéza	8r251.92‡	Transf.plazmy čerstvo zmraz.z c.krvi deleukotiz:9 TU p(pediatr)
8r176.22‡	Prístr.liečebná plazmaferéza,normál.plazma:2 plazmaferézy	8r251.a0‡	Transf.plazmy čerstvo zmraz.z c.krvi deleukotiz:10 TU
8r176.23‡	Prístr.liečebná plazmaferéza,normál.plazma:3 plazmaferézy	8r251.a1‡	Transf.plazmy čerstvo zmraz.z c.krvi deleuko:10 TU m(malá)
8r176.24‡	Prístr.liečebná plazmaferéza,normál.plazma:4 plazmaferézy	8r251.a2‡	Transf.plazmy čerstvo zmraz.z c.krvi deleuko:10 TU p(pediatr)
8r176.25‡	Prístr.liečebná plazmaferéza,normál.plazma:5 plazmaferéz	8r251.b0‡	Transf.plazmy čerstvo zmraz.z c.krvi deleukotiz:20 TU
8r176.26‡	Prístr.liečebná plazmaferéza,normál.plazma:6 plazmaferéz	8r251.b1‡	Transf.plazmy čerstvo zmraz.z c.krvi deleukotiz:20 TU m(malá)
8r176.27‡	Prístr.liečebná plazmaferéza,normál.plazma:7 plazmaferéz	8r251.b2‡	Transf.plazmy čerstvo zmraz.z c.krvi deleukotiz:20 TU p(pediatr)
8r176.28‡	Prístr.liečebná plazmaferéza,normál.plazma:8 plazmaferéz	8r251.c0‡	Transf.plazmy čerst.zmraz.z c.krvi deleukotiz:30 TU
8r176.29‡	Prístr.liečebná plazmaferéza,normál.plazma:9 plazmaferéz	8r251.c1‡	Transf.plazmy čerst.zmraz.z c.krvi deleukotiz:30 TU m(malá)
8r176.2a‡	Prístr.liečebná plazmaferéza,normál.plazma:10 plazmaferéz	8r251.c2‡	Transf.plazmy čerst.zmraz.z c.krvi deleuko:30 TU p(pediatr)
8r176.2b‡	Prístr.liečebná plazmaferéza, normál.plazma:20 plazmaferéz	8r251.d0‡	Transf.plazmy čerst.zmraz.z c.krvi deleukotiz:40 TU
8r176.2c‡	Prístr.liečebná plazmaferéza, normál.plazma:30 plazmaferéz	8r251.d1‡	Transf.plazmy čerst.zmraz.z c.krvi deleukotiz:40 TU m(malá)
8r176.2d‡	Prístr.liečebná plazmaferéza, normál.plazma:40 plazmaferéz	8r251.d2‡	Transf.plazmy čerst.zmraz.z c.krvi deleuko:40 TU p(pediatr)
8r176.2e‡	Prístr.liečebná plazmaferéza, normál.plazma:50 plazmaferéz	8r251.e0‡	Transf.plazmy čerst.zmraz.z c.krvi deleukotiz:50 TU
8r176.31‡	Prístr.lieč.plazmf.,plazma po kryodeplécii:1 plazmaferéza	8r251.e1‡	Transf.plazmy čerst.zmraz.z c.krvi deleukotiz:50 TU m(malá)
8r176.32‡	Prístr.lieč.plazmf.,plazma po kryodeplécii:2 plazmaferézy	8r251.e2‡	Transf.plazmy čerst.zmraz.z c.krvi deleuko:50 TU p(pediatr)
8r176.33‡	Prístr.lieč.plazmf.,plazma po kryodeplécii:3 plazmaferézy	8r251.f0‡	Transf.plazmy čerst.zmraz.z c.krvi deleukotiz:100 TU
8r176.34‡	Prístr.lieč.plazmf.,plazma po kryodeplécii:4 plazmaferézy	8r251.f1‡	Transf.plazmy čerst.zmraz.z c.krvi deleukotiz:100 TU m(malá)
8r176.35‡	Prístr.lieč.plazmf.,plazma po kryodeplécii:5 plazmaferéz	8r251.f2‡	Transf.plazmy čerst.zmraz.z c.krvi deleuko:100 TU p(pediatr)
8r176.36‡	Prístr.lieč.plazmf.,plazma po kryodeplécii:6 plazmaferéz	8r251.g0‡	Transf.plazmy čerst.zmraz.z c.krvi deleukotiz:200 TU
8r176.37‡	Prístr.lieč.plazmf.,plazma po kryodeplécii:7 plazmaferéz	8r251.g1‡	Transf.plazmy čerst.zmraz.z c.krvi deleukotiz:200 TU m(malá)
8r176.38‡	Prístr.lieč.plazmf.,plazma po kryodeplécii:8 plazmaferéz	8r251.g2‡	Transf.plazmy čerst.zmraz.z c.krvi deleuko:200 TU p(pediatr)
8r176.39‡	Prístr.lieč.plazmf.,plazma po kryodeplécii:9 plazmaferéz	8r263.11‡	Inf.objem.náhr.krvi u novorod.,masív.substit., 6 a viac j.
8r176.3a‡	Prístr.lieč.plazmf.,plazma po kryodeplécii:10 plazmaferéz	8r280.4‡	Transfúzia granulocytov,4 granulocytové koncentr.
8r176.3b‡	Prístr.lieč.plazmf.,plazma po kryodeplécii:20 plazmaferéz	8r280.5‡	Transfúzia granulocytov,5 granulocytových koncentr.
8r176.3c‡	Prístr.lieč.plazmf.,plazma po kryodeplécii:30 plazmaferéz	8r280.6‡	Transfúzia granulocytov,6 granulocytových koncentr.
8r176.3d‡	Prístr.lieč.plazmf.,plazma po kryodeplécii:40 plazmaferéz	8r280.7‡	Transfúzia granulocytov,7 granulocytových koncentr.
8r176.3e‡	Prístr.lieč.plazmf.,plazma po kryodeplécii:50 plazmaferéz	8r280.8‡	Transfúzia granulocytov,8 granulocytových koncentr.
8r24c.2‡	Transfúzia trombocytov z aferézy,HLA typované:2 TU (konc.)	8r280.9‡	Transfúzia granulocytov,9 granulocytových koncentr.
8r250.60‡	Transf.plazmy čerstvo zmrazenej z celej krvi:6 TU	8r280.a‡	Transfúzia granulocytov,10 granulocytových koncentr.
8r250.61‡	Transf.plazmy čerstvo zmraz.z celej krvi:6 TU m(malá)	8r280.b‡	Transfúzia granulocytov,20 granulocytových koncentr.
8r250.62‡	Transf.plazmy čerstvo zmraz.z celej krvi:6 TU p(pediatr)	8r280.c‡	Transfúzia granulocytov,30 granulocytových koncentr.
8r250.70‡	Transf.plazmy čerstvo zmrazenej z celej krvi:7 TU	8u130‡	Monitor.saturn.krvi kyslík.vrátane zaved.sním.do bulbuz.jugul.
8r250.71‡	Transf.plazmy čerstvo zmraz.z celej krvi:7 TU m(malá)	8u133‡	Monitorovanie cerebrálnej oxymetrie

# Funkcia

Komplikujúce konštelácie  
MDC 11







Fkt  
KK11



## Komplikujúce konštelácie MDC 11

### Komplikujúce konštelácie MDC 11

#### Komplikujúce konštelácie MDC 11

(Minimálne 2 rozdielne výk. z tabuľka KK11-2 alebo výk. v tabuľke KK11-2 a diagnóza v tabuľke KK11-1 alebo diagnóza v tabuľke KK11-1 a (výk. v tabuľke KK11-3 alebo výk. v tabuľke KK11-4) alebo výk. v tabuľke KK11-2 a (výk. v tabuľke KK11-3 alebo výk. v tabuľke KK11-4)) a (Vek < 14 r. alebo OP-výk. iba z tabuľky KK11-5) alebo minimálne 2 rozdielne výk. z tabuľka KK11-6 alebo výk. v tabuľke KK11-6 a diagnóza v tabuľke KK11-1 alebo diagnóza v tabuľke KK11-1 a (výk. v tabuľke KK11-3 alebo výk. v tabuľke KK11-4) alebo výk. v tabuľke KK11-6 a (výk. v tabuľke KK11-3 alebo výk. v tabuľke KK11-4)

#### Diagnóza KK11-1

D65.0	Získaná afibrinogenémia	D69.53	Trombocytopenia zapríčinená heparínom, typ II
D65.1	Diseminovaná intravaskulárna koagulácia [DIK, DIC]	R65.1	SIRS infekčnej genézy s orgánovým zlyh.
D65.2	Získané fibrinolytické krvácanie	R65.3	SIRS neinfekčnej genézy s orgánovým zlyh.
D65.9	Defibrinačný syndróm, bližšie neurčený		

#### Výkon KK11-2

51591.50†	Impl./vým.katétra vo véne chirurg.	8r176.0d†	40 dvojitých filtračných plazmaferéz [DFPP]bez kryofiltrácie
51591.51†	Impl./vým.kat.vo véne USG navig.	8r176.0e†	50 dvojitých filtračných plazmaferéz [DFPP]bez kryofiltrácie
51591.52†	Revízia katétra vo véne	8r176.11†	1 dvojitá filtračná plazmaferéza [DFPP]s kryofiltráciou
8r170†	LDL-aférezá	8r176.12†	2 dvojité filtračné plazmaferézy [DFPP]s kryofiltráciou
8r171.1†	Lieč.cytafer.,leuka-,trombocyta-,erytrocyta-fer(okr.špeci. cytaf)	8r176.13†	3 dvojité filtračné plazmaferézy [DFPP]s kryofiltráciou
8r171.20†	Špec.cytafer.,adsor.granul.a mon.:celulóзовé perličky	8r176.14†	4 dvojité filtračné plazmaferézy [DFPP]s kryofiltráciou
8r171.21†	Špec.cytafer.,adsor.granul.,mon.a lymf.:polyprop.-adsor.f	8r176.15†	5 dvojitých filtračných plazmaferéz [DFPP]s kryofiltráciou
8r171.2x†	Špeciálna cytaferéza:ostatné	8r176.16†	6 dvojitých filtračných plazmaferéz [DFPP]s kryofiltráciou
8r173†	Extrakorporálna fotoférezá	8r176.17†	7 dvojitých filtračných plazmaferéz [DFPP]s kryofiltráciou
8r175.01†	1 imunoadsorpcia bez regenerovateľnej kolóny	8r176.18†	8 dvojitých filtračných plazmaferéz [DFPP]s kryofiltráciou
8r175.02†	2 imunoadsorpcie bez regenerovateľnej kolóny	8r176.19†	9 dvojitých filtračných plazmaferéz [DFPP]s kryofiltráciou
8r175.03†	3 imunoadsorpcie bez regenerovateľnej kolóny	8r176.1a†	10 dvojitých filtračných plazmaferéz [DFPP]s kryofiltráciou
8r175.04†	4 imunoadsorpcie bez regenerovateľnej kolóny	8r176.1b†	20 dvojitých filtračných plazmaferéz [DFPP]s kryofiltráciou
8r175.05†	5 imunoadsorpcii bez regenerovateľnej kolóny	8r176.1c†	30 dvojitých filtračných plazmaferéz [DFPP]s kryofiltráciou
8r175.06†	6 imunoadsorpcii bez regenerovateľnej kolóny	8r176.1d†	40 dvojitých filtračných plazmaferéz [DFPP]s kryofiltráciou
8r175.07†	7 imunoadsorpcii bez regenerovateľnej kolóny	8r176.1e†	50 dvojitých filtračných plazmaferéz [DFPP]s kryofiltráciou
8r175.08†	8 imunoadsorpcii bez regenerovateľnej kolóny	8r176.21†	Prístr.liečebná plazmaferéza,normál.plazma:1 plazmaferéza
8r175.09†	9 imunoadsorpcii bez regenerovateľnej kolóny	8r176.22†	Prístr.liečebná plazmaferéza,normál.plazma:2 plazmaferézy
8r175.0a†	10 imunoadsorpcii bez regenerovateľnej kolóny	8r176.23†	Prístr.liečebná plazmaferéza,normál.plazma:3 plazmaferézy
8r175.0b†	20 imunoadsorpcii bez regenerovateľnej kolóny	8r176.24†	Prístr.liečebná plazmaferéza,normál.plazma:4 plazmaferézy
8r175.0c†	30 imunoadsorpcii bez regenerovateľnej kolóny	8r176.25†	Prístr.liečebná plazmaferéza,normál.plazma:5 plazmaferéz
8r175.0d†	40 imunoadsorpcii bez regenerovateľnej kolóny	8r176.26†	Prístr.liečebná plazmaferéza,normál.plazma:6 plazmaferéz
8r175.0e†	50 imunoadsorpcii bez regenerovateľnej kolóny	8r176.27†	Prístr.liečebná plazmaferéza,normál.plazma:7 plazmaferéz
8r175.11†	1 imunoadsorpcia s regenerovateľnou kolónou	8r176.28†	Prístr.liečebná plazmaferéza,normál.plazma:8 plazmaferéz
8r175.12†	2 imunoadsorpcie s regenerovateľnou kolónou	8r176.29†	Prístr.liečebná plazmaferéza,normál.plazma:9 plazmaferéz
8r175.13†	3 imunoadsorpcie s regenerovateľnou kolónou	8r176.2a†	Prístr.liečebná plazmaferéza,normál.plazma:10 plazmaferéz
8r175.14†	4 imunoadsorpcie s regenerovateľnou kolónou	8r176.2b†	Prístr.liečebná plazmaferéza, normál.plazma:20 plazmaferéz
8r175.15†	5 imunoadsorpcii s regenerovateľnou kolónou	8r176.2c†	Prístr.liečebná plazmaferéza, normál.plazma:30 plazmaferéz
8r175.16†	6 imunoadsorpcii s regenerovateľnou kolónou	8r176.2d†	Prístr.liečebná plazmaferéza, normál.plazma:40 plazmaferéz
8r175.17†	7 imunoadsorpcii s regenerovateľnou kolónou	8r176.2e†	Prístr.liečebná plazmaferéza, normál.plazma:50 plazmaferéz
8r175.18†	8 imunoadsorpcii s regenerovateľnou kolónou	8r176.31†	Prístr.lieč.plazmf.,plazma po kryodeplécii:1 plazmaferéza
8r175.19†	9 imunoadsorpcii s regenerovateľnou kolónou	8r176.32†	Prístr.lieč.plazmf.,plazma po kryodeplécii:2 plazmaferézy
8r175.1a†	10 imunoadsorpcii s regenerovateľnou kolónou	8r176.33†	Prístr.lieč.plazmf.,plazma po kryodeplécii:3 plazmaferézy
8r175.1b†	20 imunoadsorpcii s regenerovateľnou kolónou	8r176.34†	Prístr.lieč.plazmf.,plazma po kryodeplécii:4 plazmaferézy
8r175.1c†	30 imunoadsorpcii s regenerovateľnou kolónou	8r176.35†	Prístr.lieč.plazmf.,plazma po kryodeplécii:5 plazmaferéz
8r175.1d†	40 imunoadsorpcii s regenerovateľnou kolónou	8r176.36†	Prístr.lieč.plazmf.,plazma po kryodeplécii:6 plazmaferéz
8r175.1e†	50 imunoadsorpcii s regenerovateľnou kolónou	8r176.37†	Prístr.lieč.plazmf.,plazma po kryodeplécii:7 plazmaferéz
8r176.01†	1 dvojitá filtračná plazmaferéza [DFPP]bez kryofiltrácie	8r176.38†	Prístr.lieč.plazmf.,plazma po kryodeplécii:8 plazmaferéz
8r176.02†	2 dvojité filtračné plazmaferézy [DFPP]bez kryofiltrácie	8r176.39†	Prístr.lieč.plazmf.,plazma po kryodeplécii:9 plazmaferéz
8r176.03†	3 dvojité filtračné plazmaferézy [DFPP]bez kryofiltrácie	8r176.3a†	Prístr.lieč.plazmf.,plazma po kryodeplécii:10 plazmaferéz
8r176.04†	4 dvojité filtračné plazmaferézy [DFPP]bez kryofiltrácie	8r176.3b†	Prístr.lieč.plazmf.,plazma po kryodeplécii:20 plazmaferéz
8r176.05†	5 dvojitých filtračných plazmaferéz [DFPP]bez kryofiltrácie	8r176.3c†	Prístr.lieč.plazmf.,plazma po kryodeplécii:30 plazmaferéz
8r176.06†	6 dvojitých filtračných plazmaferéz [DFPP]bez kryofiltrácie	8r176.3d†	Prístr.lieč.plazmf.,plazma po kryodeplécii:40 plazmaferéz
8r176.07†	7 dvojitých filtračných plazmaferéz [DFPP]bez kryofiltrácie	8r176.3e†	Prístr.lieč.plazmf.,plazma po kryodeplécii:50 plazmaferéz
8r176.08†	8 dvojitých filtračných plazmaferéz [DFPP]bez kryofiltrácie	8r24c.2†	Transfúzia trombocytov z aferézy,HLA typované:2 TU (konc.)
8r176.09†	9 dvojitých filtračných plazmaferéz [DFPP]bez kryofiltrácie	8r250.60†	Transf.plazmy čerstvo zmrazenej z celej krvi:6 TU
8r176.0a†	10 dvojitých filtračných plazmaferéz [DFPP]bez kryofiltrácie	8r250.61†	Transf.plazmy čerstvo zmraz. z celej krvi:6 TU m(malá)
8r176.0b†	20 dvojitých filtračných plazmaferéz [DFPP]bez kryofiltrácie	8r250.62†	Transf.plazmy čerstvo zmraz. z celej krvi:6 TU p(pediatr)
8r176.0c†	30 dvojitých filtračných plazmaferéz [DFPP]bez kryofiltrácie	8r250.70†	Transf.plazmy čerstvo zmrazenej z celej krvi:7 TU

Fkt  
KK11

8r250.71‡	Transf.plazmy čerstvo zmraz.z celej krvi:7 TU m(malá)	8r251.92‡	Transf.plazmy čerstvo zmraz.z c.krvi deleukotiz:9 TU p(pediatr)
8r250.72‡	Transf.plazmy čerstvo zmraz.z celej krvi:7 TU p(pediatr)	8r251.a0‡	Transf.plazmy čerstvo zmraz.z c.krvi deleukotiz:10 TU
8r250.80‡	Transf.plazmy čerstvo zmrazenej z celej krvi:8 TU	8r251.a1‡	Transf.plazmy čerstvo zmraz.z c.krvi deleuko:10 TU m(malá)
8r250.81‡	Transf.plazmy čerstvo zmraz.z celej krvi:8 TU m(malá)	8r251.a2‡	Transf.plazmy čerstvo zmraz.z c.krvi deleuko:10 TU p(pediatr)
8r250.82‡	Transf.plazmy čerstvo zmraz.z celej krvi:8 TU p(pediatr)	8r251.b0‡	Transf.plazmy čerstvo zmraz.z c.krvi deleukotiz:20 TU
8r250.90‡	Transf.plazmy čerstvo zmrazenej z celej krvi:9 TU	8r251.b1‡	Transf.plazmy čerstvo zmraz.z c.krvi deleukotiz:20 TU m(malá)
8r250.91‡	Transf.plazmy čerstvo zmraz.z celej krvi:9 TU m(malá)	8r251.b2‡	Transf.plazmy čerstvo zmraz.z c.krvi deleukotiz:20 TU p(pediatr)
8r250.92‡	Transf.plazmy čerstvo zmraz.z celej krvi:9 TU p(pediatr)	8r251.c0‡	Transf.plazmy čerst.zmraz.z c.krvi deleukotiz:30 TU
8r250.a0‡	Transf.plazmy čerstvo zmrazenej z celej krvi:10 TU	8r251.c1‡	Transf.plazmy čerst.zmraz.z c.krvi deleukotiz:30 TU m(malá)
8r250.a1‡	Transf.plazmy čerstvo zmraz.z celej krvi:10 TU m(malá)	8r251.c2‡	Transf.plazmy čerst.zmraz.z c.krvi deleuko:30 TU p(pediatr)
8r250.a2‡	Transf.plazmy čerstvo zmraz.z celej krvi:10 TU p(pediatr)	8r251.d0‡	Transf.plazmy čerst.zmraz.z c.krvi deleukotiz:40 TU
8r250.b0‡	Transf.plazmy čerstvo zmrazenej z celej krvi:20 TU	8r251.d1‡	Transf.plazmy čerst.zmraz.z c.krvi deleukotiz:40 TU m(malá)
8r250.b1‡	Transf.plazmy čerstvo zmraz.z celej krvi:20 TU m(malá)	8r251.d2‡	Transf.plazmy čerst.zmraz.z c.krvi deleuko:40 TU p(pediatr)
8r250.c0‡	Transf.plazmy čerstvo zmraz.z celej krvi:30 TU	8r251.e0‡	Transf.plazmy čerst.zmraz.z c.krvi deleukotiz:50 TU
8r250.c1‡	Transf.plazmy čerst.zmraz.z celej krvi:30 TU m(malá)	8r251.e1‡	Transf.plazmy čerst.zmraz.z c.krvi deleukotiz:50 TU m(malá)
8r250.d0‡	Transf.plazmy čerstvo zmraz.z celej krvi:40 TU	8r251.e2‡	Transf.plazmy čerst.zmraz.z c.krvi deleuko:50 TU p(pediatr)
8r250.d1‡	Transf.plazmy čerst.zmraz.z celej krvi:40 TU m(malá)	8r251.f0‡	Transf.plazmy čerst.zmraz.z c.krvi deleukotiz:100 TU
8r250.e0‡	Transf.plazmy čerstvo zmraz.z celej krvi:50 TU	8r251.f1‡	Transf.plazmy čerst.zmraz.z c.krvi deleukotiz:100 TU m(malá)
8r250.e1‡	Transf.plazmy čerst.zmraz.z celej krvi:50 TU m(malá)	8r251.f2‡	Transf.plazmy čerst.zmraz.z c.krvi deleuko:100 TU p(pediatr)
8r250.f0‡	Transf.plazmy čerstvo zmraz.z celej krvi:100 TU	8r251.g0‡	Transf.plazmy čerst.zmraz.z c.krvi deleukotiz:200 TU
8r250.f1‡	Transf.plazmy čerst.zmraz.z celej krvi:100 TU m(malá)	8r251.g1‡	Transf.plazmy čerst.zmraz.z c.krvi deleukotiz:200 TU m(malá)
8r250.g0‡	Transf.plazmy čerstvo zmraz.z celej krvi:200 TU	8r251.g2‡	Transf.plazmy čerst.zmraz.z c.krvi deleuko:200 TU p(pediatr)
8r250.g1‡	Transf.plazmy čerst.zmraz.z celej krvi:200 TU m(malá)	8r263.11‡	Inf.objem.náhr.krvi u novorod.,masiv.substit., 6 a viac j.
8r251.60‡	Transf.plazmy čerstvo zmraz.z c.krvi deleukotiz:6 TU	8r280.4‡	Transfúzia granulocytov,4 granulocytové koncent.
8r251.61‡	Transf.plazmy čerstvo zmraz.z c.krvi deleukotiz:6 TU m(malá)	8r280.5‡	Transfúzia granulocytov,5 granulocytových koncent.
8r251.62‡	Transf.plazmy čerstvo zmraz.z c.krvi deleukotiz:6 TU p(pediatr)	8r280.6‡	Transfúzia granulocytov,6 granulocytových koncent.
8r251.70‡	Transf.plazmy čerstvo zmraz.z c.krvi deleukotiz:7 TU	8r280.7‡	Transfúzia granulocytov,7 granulocytových koncent.
8r251.71‡	Transf.plazmy čerstvo zmraz.z c.krvi deleukotiz:7 TU m(malá)	8r280.8‡	Transfúzia granulocytov,8 granulocytových koncent.
8r251.72‡	Transf.plazmy čerstvo zmraz.z c.krvi deleukotiz:7 TU p(pediatr)	8r280.9‡	Transfúzia granulocytov,9 granulocytových koncent.
8r251.80‡	Transf.plazmy čerstvo zmraz.z c.krvi deleukotiz:8 TU	8r280.a‡	Transfúzia granulocytov,10 granulocytových koncent.
8r251.81‡	Transf.plazmy čerstvo zmraz.z c.krvi deleukotiz:8 TU m(malá)	8r280.b‡	Transfúzia granulocytov,20 granulocytových koncent.
8r251.82‡	Transf.plazmy čerstvo zmraz.z c.krvi deleukotiz:8 TU p(pediatr)	8r280.c‡	Transfúzia granulocytov,30 granulocytových koncent.
8r251.90‡	Transf.plazmy čerstvo zmraz.z c.krvi deleukotiz:9 TU	8u130‡	Monitor.satur.krvi kyslík.vrátane zaved.sním.do bulbus jugul.
8r251.91‡	Transf.plazmy čerstvo zmraz.z c.krvi deleukotiz:9 TU m(malá)	8u133‡	Monitorovanie cerebrálnej oxymetrie

### Výkon KK11-3

8m301.0‡	Instil.,lok.reg.lieč.cytotoxic.látk.a imunomod.intratekálne	8m305.1‡	Intratorakálna hypertermická chemoterapia[HITOC]
8m301.1‡	Instil.,lok.reg.lieč.cytotoxic.látk.a imunomod.intracerebrál.	8m305.x‡	Iná hypertermická chemoterapia
8m301.2‡↔	Instil.,lok.reg.lieč.cytotoxic.látk.a imunomod:do pohrud.dut.	8m311.0‡	Aplik.cytostatík selek.katetriz.metódou za liečeb.účelom
8m301.3‡	Instil.,lok.reg.lieč.cytotoxic.látk.a imunomod:intraperit.	8q111‡	Umelé dýchanie a externá masáž srdca
8m301.4‡	Instil.,lok.reg.lieč.cytotoxic.látk.a imunomod:do moč.mechúra	8q121‡	Zatvorená masáž srdca
8m301.5‡↔	Instil.,lok.reg.lieč.cytotoxic.látk.a imunomod:do oblič.panv.	8q123‡	Základná kardiopulmonálna resuscitácia
8m301.6‡	Instil.,lok.reg.lieč.cytotoxic.látk.a imunomod:arteriálne	8q124‡	Rozšírená kardiopulmonálna resuscitácia
8m301.x‡	Instil.,lok.reg.lieč.cytotoxic.látk.a imunomod:ostatné	8u906‡	Komplexná poresuscitačná starostlivosť
8m305.0‡	Intraperitoneálna hypertermická chemoterapia[HIPEC]		

### Výkon KK11-4

5k771	Implantácia kardiostimulátora, jednodutinový	8m134.1	Ožarovanie urýchľovač.[IMRT/VMAT]so sledovaním dých.cyklu
5k772	Impl.kardiostimul.,2-dutin.sy. s 1 kardiostimul.sondou	8m13x	Iná vysokovoltová terapia žiarením
5k773.0	Impl.kardiostim., 2-dut.sys. s 2 kardiost.elektrod.	8m140.1	Jednorázové stereotaktické ožarovanie cerebrálne
5k774	Impl.kardiostim.,biventrikulár.resynchron.systém	8m140.2	Jednorázové stereotaktické ožarovanie extracerebrálne
5v297.1	Impl.vým.podtl.syst.hoj.rán [NPWT]:pohrud.dut.mediastr.stern.	8m141.1	Frakcionované stereotaktické ožarovanie cerebrálne
5v45a.2	Zaved/zm.1syst.pre vák.tes.hlb.siah.k hrud.medst,ster.	8m141.2	Frakcionované stereotaktické ožarovanie extracerebrálne
8f103.1	Terapeutická drenáž retroperitonea	8m143	Ožarovanie Gama-nožom
8m110	RTG terapia	8m144	Polotelové ožarovanie
8m131.0	Ožarovanie kobaltom:do 2 samostatných polí	8m145.0	Celotelové ožarovanie:celková dávka žiarenia do 4 Gy
8m131.1	Ožarovanie kobaltom:3-4 samostatné polia	8m145.1	Celotelové ožarovanie:celková dávka žiarenia od 4 do 10 Gy
8m131.2	Ožarovanie kobaltom:viac ako 4 samostatných polí	8m145.2	Celotelové ožarovanie:celková dávka žiarenia 10 a viac Gy
8m131.4	Ožarovanie kobaltom s 3D plánovaním	8m146	Celokožné ožarovanie
8m132.00	Oža.urý.do 6 MeV,fot./rých.e.do 2 sam.ož.polí,bez obr.verif.nas.	8m147	Intraoperačné ožarovanie
8m132.01	Oža.urý.do 6 MeV,fot./rých.e.do 2 sam.ož.polí,s obr.ver.nas.vr	8m148	Veľkoobjemové ožarovanie
8m132.10	Oža.urý.do 6 MeV,fot./rých.e.v.2 sam.ož.polia,bez obr.ver.n.	8m14x	Iné vysokovoltové ožarovanie
8m132.11	Oža.urý.do 6 MeV,fot./rých.e.v.2 sam.ož.polia,s obr.ver.n.	8m150.00	Protón.ter.viac do 2 samost.ožar.polia bez obraz.verifikácie
8m133.00	Oža.urý.v.6 MeV,fot./rých.e.do 2 sa.ož.polí,bez obr.ver.nas	8m150.01	Protón.ter.viac do 2 samost.ožar.polia s obraz.verifikáciou
8m133.01	Oža.urý.v.6 MeV,fot./rých.e.do 2 sa.ož.polí,s obr.ver.nast	8m150.10	Protón.ter.viac ako 2 samost.ožar.polia bez obraz.verifikácie
8m133.10	Oža.urý.v.6 MeV,fot./rých.e.v.2 s.ož.polia,bez obr.ver.nas	8m150.11	Protón.ter.viac ako 2 samost.ožar.polia s obraz.verifikáciou
8m133.11	Oža.urý.v.6 MeV,fot./rých.e.v.2 s.ož.polia,s obr.ver.nas	8m151	Terapia ožarovaním uhlíkovými iónmi
8m134.0	Ožarovanie urýchľovačom[IMRT/VMAT]	8m152	Terapia ožarovaním inými ťažkými iónmi

8m161.0	Intrakavitárna intrauterinná brachyterapia	8m172.11	1 razové lieč.pomô:kontr.markery pre verifik.ciel.obj.nad 3ks
8m161.1	Intrakavitárna brachyterapia:intravaginálna	8m172.20	Jednorazové liečebné pomôcky:plastikové katétre do 10ks
8m161.2	Intrakavitárna kombinovaná brachyterapia	8m172.21	Jednorazové liečebné pomôcky:plastikové katétre nad 10ks
8m161.x	Intrakavit.iná brachyter.,okr.intraut.,intravagin.brachyt.	8m172.3	Jednor.lieč.pom:plas.ihly pre Fletcher aplik.pre uterovag.apl
8m162	Intraluminálna brachyterapia	8m400.0	Lieč.rádioak.jódodom do 1,0 Gbq 131I:bez pod.rekomb.thyreotrop
8m163.0	Povrch.brachyt.s vyu.štand.aplik.-Leipzig,Ven,Freiburg Flap	8m400.1	Lieč.rádioak.jódodom do 1,0 Gbq 131I:s pod.rekomb.thyreotrop
8m163.1	Povrchová brachyterapia:zhotovenie individuálnych nosičov	8m401.0	Lieč.rád.jód.od1,0 GBq do5 GBq 131I:b.pod.rekombi.thyreotrop.
8m164.1	Perkutánná translúmenová koronárna brachyterapia	8m401.1	Lieč.rád.jód.od1,0 GBq do5 GBq 131I:s pod.rekombi.thyreotrop.
8m164.2	Intravaskulárna brachyterapia v iných periférnych cievach	8m402.0	Lieč.rádioak.jód.nad 5 GBq 131I:bez pod.rekombin.thyreotrop
8m165.01	Interstic.brachyt.1 rovinná impl.nízky dávkový príkon [LDR]	8m402.1	Lieč.rádioak.jódodom nad 5 GBq 131I:s pod.rekombin.thyreotrop.
8m165.02	Interstic.brachyt.1 rovinná impl.pulzný dávkový príkon [PDR]	8m403	Liečba hyperfunkcie štít.žľ.rádfiofarmakom frakcion.
8m165.03	Interstic.brachyt.1 rovinná impl.vysoký dávkový príkon [HDR]	8m412	Liečba tumorov značkovými monoklonálnymi protilátkami
8m165.0x	Interstic.brachyt.1 rovinná impl.iné	8m414.1	Rádionuklidová synovioteriza:jedna aplikácia rádfiofarmaka
8m165.11	Interstic.brachyt.viacrovinná impl.nízky dávk.prikon[LDR]	8m414.2	Rádionuklidová synovioteriza:viac aplikácií rádfiofarmaka
8m165.12	Interstic.brachyt.viacrovinná impl.pulzný dávk.prikon[PDR]	8m415	Liečba tumorov pečene rádionuklidmi
8m165.13	Interstic.brachyt.viacrovinná impl.vysoký dávk.prikon[HDR]	8m416.01	Selektív.liečba intravaskul.rádionuklid[SIRT]:90-ytrium
8m165.1x	Interstic.brachyt.viacrovinná implantácia,iné	8m416.02	Selektív.liečba intravaskul.rádionuklid[SIRT]:188-rénium
8m165.21	Interstic.brachyt.s perman.impl.rádioakt.zrn:do 10 zrn	8m416.1	Rádionukl.liečba kost.metastáz s rádfiofarm.obsah.223Ra
8m165.22	Interstic.brachyt.s perman.impl.rádioakt.zrn:viac ako 10 zrn	8m416.2	Rádionukl.liečba kost.metastáz s rádfiofarm.obsah.153Sm
8m166	Brachyterapia špeciál.aplikátormi	8m416.3	Rádionukl.liečba kost.metastáz s rádfiofarm.obsah.89Sr
8m167	Odstrá.uzav.žiaričov alebo neaktívnych aplik.v anestézii	8m416.x	Rádionuklidová liečba kostných metastáz:iná
8m16x	Iná brachyterapia uzavretými žiaričmi	8m417	Liečba metajodobenzylguanidínom značeným 131-I
8m170.0	Zhotovenie a aplikácia povrch.rádioakt.muláže:povrch.žiariče	8m418.0	Liečba somatostatínovým analógom značeným 90-Y
8m170.1	Zhotov.a apl.povrch.rádioa.muláže:žiar.aplik.nie na povrchu	8m418.1	Liečba somatostatínovým analógom značeným 177-Lu
8m170.2	Zhotovenie a aplikácia povrch.rádioakt.muláže:žiariče v oku	8m418.2	Lieč.ot.rá.intrav.l.rádi.sub.zamer.recep.rad.DOTA-konjug.an.s
8m170.x	Zhotovenie a aplikácia povrch.rádioakt.muláže:iné	8m418.30	Liečba 177Lu- PSMA [Lutecium]
8m171.1	Fixácia jednoduchá	8m418.31	Liečba 225Ac- PSMA [Actinium]
8m171.2	Fixácia stredne náročná	8m419	Intrakavitárna rádionuklidová liečba
8m171.3	Fixácia komplexná	8m41a	Intracerebrálna rádionuklidová liečba
8m171.4	Nasadenie stereotaktického rámu	8u103	Monitorovanie intrakraniálneho tlaku:epidurálne
8m171.x	Konštrukcia a nastavenie fixačných a lieč. pomôcok:ostatné	8u104	Monitorovanie intrakraniálneho tlaku:parenchymatózne
8m172.0	1-razové liečebné pomôcky	8u105	Monitorovanie intrakraniálneho tlaku:intraventrikulárne
8m172.10	1 razové lieč.pomô:kontr.markery pre verifik.ciel.obj.do 3ks	8u106	Monitor.perfúzie mozgu transkraniálnym dopplerom

## Výkon KK11-5

8m110	RTG terapia	8m152	Terapia ožarovaním inými ťažkými iónmi
8m131.0	Ožarovanie kobaltom:do 2 samostatných polí	8m161.0	Intrakavitárna intrauterinná brachyterapia
8m131.1	Ožarovanie kobaltom:3-4 samostatné polia	8m161.1	Intrakavitárna brachyterapia:intravaginálna
8m131.2	Ožarovanie kobaltom:viac ako 4 samostatných polí	8m161.2	Intrakavitárna kombinovaná brachyterapia
8m131.4	Ožarovanie kobaltom s 3D plánovaním	8m161.x	Intrakavit.iná brachyter.,okr.intraut.,intravagin.brachyt.
8m132.00	Oža.urý.do 6 MeV,fot./rých.e.do 2 sam.ož.polí,bez obr.verif.nas.	8m162	Intraluminálna brachyterapia
8m132.01	Oža.urý.do 6 MeV,fot./rých.e.do 2 sam.ož.polí,s obr.ver.nas.vr	8m163.0	Povrch.brachyt.s vyu.štand.aplik.-Leipzig,Ven,Freiburg Flap
8m132.10	Ožar.urý.do 6 MeV,fot./rých.e.v.2 sam.ož.polia,bez obr.ver.n.	8m163.1	Povrchová brachyterapia:zhotovenie individuálnych nosičov
8m132.11	Ožar.urý.do 6 MeV,fot./rých.e.v.2 sam.ož.polia,s obr.ver.n.	8m164.1	Perkutánná translúmenová koronárna brachyterapia
8m133.00	Ožar.urý.v.6 MeV,fot./rých.e.do 2 sa.ož.polí,bez obr.ver.nas	8m164.2	Intravaskulárna brachyterapia v iných periférnych cievach
8m133.01	Ožar.urý.v.6 MeV,fot./rých.e.do 2 sa.ož.polí,s obr.ver.nas	8m165.01	Interstic.brachyt.1 rovinná impl.nízky dávkový príkon [LDR]
8m133.10	Ožar.urý.v.6 MeV,fot./rých.e.v.2 sa.ož.polia,bez obr.ver.nas	8m165.02	Interstic.brachyt.1 rovinná impl.pulzný dávkový príkon [PDR]
8m133.11	Ožar.urý.v.6 MeV,fot./rých.e.v.2 sa.ož.polia,s obr.ver.nas	8m165.03	Interstic.brachyt.1 rovinná impl.vysoký dávkový príkon [HDR]
8m134.0	Ožarovanie urýchľovačom[IMRT/VMAT]	8m165.0x	Interstic.brachyt.1 rovinná impl.iné
8m134.1	Ožarovanie urýchľovačom[IMRT/VMAT]so sledovaním dých.cyklu	8m165.11	Interstic.brachyt.viacrovinná impl.nízky dávk.prikon[LDR]
8m13x	Iná vysokovoltová terapia žiarením	8m165.12	Interstic.brachyt.viacrovinná impl.pulzný dávk.prikon[PDR]
8m140.1	Jednorazové stereotaktické ožarovanie cerebrálne	8m165.13	Interstic.brachyt.viacrovinná impl.vysoký dávk.prikon[HDR]
8m140.2	Jednorazové stereotaktické ožarovanie extracerebrálne	8m165.1x	Interstic.brachyt.viacrovinná implantácia,iné
8m141.1	Frakcionované stereotaktické ožarovanie cerebrálne	8m165.21	Interstic.brachyt.s perman.impl.rádioakt.zrn:do 10 zrn
8m141.2	Frakcionované stereotaktické ožarovanie extracerebrálne	8m165.22	Interstic.brachyt.s perman.impl.rádioakt.zrn:viac ako 10 zrn
8m143	Ožarovanie Gama-nožom	8m166	Brachyterapia špeciál.aplikátormi
8m144	Polotelové ožarovanie	8m167	Odstrá.uzav.žiaričov alebo neaktívnych aplik.v anestézii
8m145.0	Celotelové ožiarovanie:celková dávka žiarenia do 4 Gy	8m16x	Iná brachyterapia uzavretými žiaričmi
8m145.1	Celotelové ožiarovanie:celková dávka žiarenia od 4 do 10 Gy	8m170.0	Zhotovenie a aplikácia povrch.rádioakt.muláže:povrch.žiariče
8m145.2	Celotelové ožiarovanie:celková dávka žiarenia 10 a viac Gy	8m170.1	Zhotov.a apl.povrch.rádioa.muláže:žiar.aplik.nie na povrchu
8m146	Celokožné ožiarovanie	8m170.2	Zhotovenie a aplikácia povrch.rádioakt.muláže:žiariče v oku
8m147	Intraoperačné ožarovanie	8m170.x	Zhotovenie a aplikácia povrch.rádioakt.muláže:iné
8m148	Veľkoobjemové ožarovanie	8m171.1	Fixácia jednoduchá
8m14x	Iné vysokovoltové ožiarovanie	8m171.2	Fixácia stredne náročná
8m150.00	Protón.ter.viac do 2 samost.ožar.polia bez obraz.verifikácie	8m171.3	Fixácia komplexná
8m150.01	Protón.ter.viac do 2 samost.ožar.polia s obraz.verifikáciou	8m171.4	Nasadenie stereotaktického rámu
8m150.10	Protón.ter.viac ako 2 samost.ožar.polia bez obraz.verifikácie	8m171.x	Konštrukcia a nastavenie fixačných a lieč. pomôcok:ostatné
8m150.11	Protón.ter.viac ako 2 samost.ožar.polia s obraz.verifikáciou	8m172.0	1-razové liečebné pomôcky
8m151	Terapia ožarovaním uhlíkovými iónmi	8m172.10	1 razové lieč.pomô:kontr.markery pre verifik.ciel.obj.do 3ks

8m172.11	1 razové lieč.pomôh.kontr.markery pre verifik.ciel.obj.nad 3ks	8m402.1	Lieč.rádoiak.jódod nad 5 GBq 131I:s pod.rekombin.thyreotrop.
8m172.20	Jednorazové liečebné pomôcky:plastikové katétre do 10ks	8m403	Liečba hyperfunkcie štít.zl.rádiofarmakom frakcion.
8m172.21	Jednorazové liečebné pomôcky:plastikové katétre nad 10ks	8m411	Rádionuklidová liečba polycytémie vera
8m172.3	Jednor.lieč.pom.plas.ihly pre Fletcher aplik.pre uterovag.apl	8m412	Liečba tumorov značkovými monoklonálnymi protilátkami
8m180.0	Simulácia ožiar.pre exter.rádioterapiu pomocou RTG simulátora	8m414.1	Rádionuklidová synoviotéza:jedna aplikácia rádiofarmaka
8m180.1	Simulácia ožiar.pre exter.rádioterapiu pomocou CT simulátora	8m414.2	Rádionuklidová synoviotéza:viac aplikácií rádiofarmaka
8m180.x	Simulácia ožarovania pre externú rádioterapiu: iná	8m415	Liečba tumorov pečene rádionuklidmi
8m181.0	Simulácia ožarovania pre brachyterapiu pom.RTG simulátora	8m416.01	Selektív.liečba intravaskul.rádionuklid[SIRT]:90-ytrium
8m181.1	Simulácia ožarovania pre brachyterapiu pomocou CT simulátora	8m416.02	Selektív.liečba intravaskul.rádionuklid[SIRT]:188-rénium
8m181.x	Simulácia ožarovania pre brachyterapiu:ostatné	8m416.1	Rádionukl.liečba kost.metastáz s rádiofarm.obsah.223Ra
8m183.1	Plánovanie ožarovania pre 3D-konformnú rádioterapiu(3D-CRT)	8m416.2	Rádionukl.liečba kost.metastáz s rádiofarm.obsah.153Sm
8m183.2	Plánovanie ožarovania pre intenzitou modulovanú rádioterapiu	8m416.3	Rádionukl.liečba kost.metastáz s rádiofarm.obsah.89Sr
8m183.3	Plánovanie ožarovanie s fúziou CT,MR resp.PET zobrazenia	8m416.x	Rádionuklidová liečba kostných metastáz:iná
8m183.4	Plánovanie ožarovania pre 2D brachyterapiu(RTG snímky)	8m417	Liečba metajodobenzylguanidínom značeným 131-I
8m183.5	Plánovanie ožarovania pre 3D brachyterapiu(CT,MR,USG)	8m418.0	Liečba somatostatínovým analógom značeným 90-Y
8m183.7	Rádiobiologický výpočet	8m418.1	Liečba somatostatínovým analógom značeným 177-Lu
8m183.x	Plánovanie ožarovania,ostatné	8m418.2	Lieč.ot.rá.intrav.l.rádi.sub.zamer.recep.rad.DOTA-konjug.an.s
8m400.0	Lieč.rádoiak.jódod do 1,0 GBq 131I:bez pod.rekomb.thyreotrop	8m418.30	Liečba 177Lu- PSMA [Lutecium]
8m400.1	Lieč.rádoiak.jódod do 1,0 GBq 131I:s pod.rekomb.thyreotrop	8m418.31	Liečba 225Ac- PSMA [Actinium]
8m401.0	Lieč.rád.jód.od1,0 GBq do5 GBq 131I:b.pod.rekombi.thyreotrop.	8m419	Intrakavitárna rádionuklidová liečba
8m401.1	Lieč.rád.jód.od1,0 GBq do5 GBq 131I:s pod.rekombi.thyreotrop.	8m41a	Intracerebrálna rádionuklidová liečba
8m402.0	Lieč.rádoiak.jód.nad 5 GBq 131I:bez pod.rekombin.thyreotrop		

## Výkon KK11-6

5I591.50†	Impl./vým.katétra vo véne chirurg.	8r144.1e†	Vén.hemodiafilit:[CVVHDF],antikoag.ost.i subst:264-432 h
5I591.51†	Impl./vým.kat.vo véne USG navig.	8r144.1f†	Vén.hemodiafilit:[CVVHDF],antikoag.ost.i subst:432-600 h
5I591.52†	Revizia katétra vo véne	8r144.1g†	Vén.hemodiafilit:[CVVHDF],antikoag.ost.i subst:600-960 h
8r113.0†	Kontinuál.periton.dialýza.neautomatiz.[CAPD]:do 24hod.	8r144.1h†	Vén.hemodiafilit:[CVVHDF],antikoag.ost.i subst:960-1 320 h
8r114.0†	Kontinuál.periton.dialýza,automatiz.[APD]:do 24 hodín	8r144.1j†	Vén.hemodiafilit:[CVVHDF],antikoag.ost.i subst:1 320-1 680 h
8r124.0a†	CVVHD,antikoag.hep./bez antikoag:do 24 h	8r144.1k†	Vén.hemodiafilit:[CVVHDF],antikoag.ost.i subst:1 680-2 040 h
8r124.0b†	CVVHD,antikoag.hep./bez antikoag:24-72 h	8r144.1m†	Vén.hemodiafilit.r:[CVVHDF],antikoag.ost.i subst:2040-2 400 h
8r124.0c†	CVVHD,antikoag.hep./bez antikoag:72-144 h	8r144.1n†	CVVHDF,antikoag.ost.i subst:viac ako 2 400 hod.
8r124.0d†	CVVHD,antikoag.hep./bez antikoag:144-264 h	8r145.0a†	Kontinuálna artériovenózna hemodiafil:[CAVHDF]:do 24 hodín
8r124.0e†	CVVHD,antikoag.hep./bez antikoag:264-432 h	8r145.0b†	Kont.arteriiov.hemodiafil.[CAVHDF]:nad 24-72 hodín
8r124.0f†	CVVHD,antikoag.hep./bez antikoag:432-600 h	8r145.0c†	Kont.arteriiov.hemodiafil.[CAVHDF]:nad 72-144 hodín
8r124.0g†	CVVHD,antikoag.hep./bez antikoag:600-960 h	8r145.0d†	Kont.arteriiov.hemodiafil.[CAVHDF]:nad 144-264 hodín
8r124.0h†	CVVHD,antikoag.hep./bez antikoag:960-1 320 h	8r145.0e†	Kont.arteriiov.hemodiafil.[CAVHDF]:nad 264-432 hodín
8r124.0j†	CVVHD,antikoag.hep./bez antikoag:1320-1680 h	8r145.0f†	Kont.arteriiov.hemodiafil.[CAVHDF]:nad 432-600 hodín
8r124.0k†	CVVHD,antikoag.hep./bez antikoag:1680-2040 h	8r145.0g†	Kont.arteriiov.hemodiafil.[CAVHDF]:nad 600-960 hodín
8r124.0m†	CVVHD,antikoag.hep./bez antikoag:2040-2 400 h	8r145.0h†	Kont.arteriiov.hemodiafil.[CAVHDF]:nad 960-1 320 hodín
8r124.0n†	CVVHD,antikoag.hep./bez antikoag:v.ako 2400 h	8r145.0j†	Kont.arteriiov.hemodiafil.[CAVHDF]:nad 1 320-1 680 hodín
8r124.1a†	Vén.hemodialýza:[CVVHD],antikoag.,ost.subst:do 24 hod.	8r145.0k†	Kont.arteriiov.hemodiafil.[CAVHDF]:nad 1 680-2 040 hodín
8r124.1b†	Vén.hemodialýza:[CVVHD],antikoag.,ost.subst:24-72 hod.	8r145.0m†	Kont.arteriiov.hemodiafil.[CAVHDF]:nad 2040-2 400 hodín
8r124.1c†	Vén.hemodialýza:[CVVHD],antikoag.,ost.subst:72-144 hod.	8r145.0n†	Kont.arteriiov.hemodiafil.[CAVHDF]: viac ako 2 400 hodín
8r124.1d†	Vén.hemodialýza:[CVVHD],antikoag.,ost.subst:144-264 hod.	8r154.0a†	CVVH,antikoag.hep./bez antikoag:do 24 hod.
8r124.1e†	Vén.hemodialýza:[CVVHD],antikoag.,ost.subst:264-432 hod.	8r154.0b†	CVVH,antikoag.hep./bez antikoag:24-72 hod.
8r124.1f†	Vén.hemodialýza:[CVVHD],antikoag.,ost.subst:432-600 hod.	8r154.0c†	CVVH,antikoag.hep./bez antikoag:72-144 hod.
8r124.1g†	Vén.hemodialýza:[CVVHD],antikoag.,ost.subst:600-960 hod.	8r154.0d†	CVVH,antikoag.hep./bez antikoag:144-264 hod.
8r124.1h†	Vén.hemodial:[CVVHD],antikoag.,ost.subst:960-1 320 hod.	8r154.0e†	CVVH,antikoag.hep./bez antikoag:264-432 hod.
8r124.1j†	Vén.hemodial:[CVVHD],antikoag.,ost.subst:1320-1680 hod.	8r154.0f†	CVVH,antikoag.hep./bez antikoag:432-600 hod.
8r124.1k†	Vén.hemodial:[CVVHD],antikoag.,ost.subst:1680-2040 hod.	8r154.0g†	CVVH,antikoag.hep./bez antikoag:600-960 hod.
8r124.1m†	Vén.hemodial:[CVVHD],antikoag.,ost.subst:2040-2400 hod.	8r154.0h†	CVVH,antikoag.hep./bez antikoag:960-1 320 hod.
8r124.1n†	Vén.hemodial:[CVVHD],antikoag.ost.subst:viac ako 2 400 hod.	8r154.0j†	CVVH,antikoag.hep./bez antikoag:1 320-1 680 h
8r144.0a†	CVVHDF,antikoag.hep./bez antikoag:do 24 h	8r154.0k†	CVVH,antikoag.hep./bez antikoag:1 680-2 040 h.
8r144.0b†	CVVHDF,antikoag.hep./bez antikoag:24 -72 h	8r154.0m†	CVVH,antikoag.hep./bez antikoag:2040-2 400 h.
8r144.0c†	CVVHDF,antikoag.hep./bez antikoag:72-144 h	8r154.0n†	CVVH,antikoag.hep./bez antikoag:viac ako 2 400 h.
8r144.0d†	CVVHDF,antikoag.hep./bez antikoag:144 -264 h	8r154.1a†	Vén.hemofilit[CVVH],antikoag.,ost.subst:do 24 hod.
8r144.0e†	CVVHDF,antikoag.hep./bez antikoag:264 -432 h	8r154.1b†	Vén.hemofilit:[CVVH],antikoag.,ost.subst:nad 24-72 hod.
8r144.0f†	CVVHDF,antikoag.hep./bez antikoag:432-600 h	8r154.1c†	Vén.hemofilit:[CVVH],antikoag.,ost.subst:nad 72-144 hod.
8r144.0g†	CVVHDF,antikoag.hep./bez antikoag:600-960 h	8r154.1d†	Vén.hemofilit:[CVVH],antikoag.,ost.subst:nad 144-264 hod.
8r144.0h†	CVVHDF,antikoag.hep./bez antikoag:960-1320 h	8r154.1e†	Vén.hemofilit:[CVVH],antikoag.,ost.subst:nad 264-432 hod.
8r144.0j†	CVVHDF,antikoag.hep./bez antikoag:1 320-1680 h	8r154.1f†	Vén.hemofilit:[CVVH],antikoag.,ost.subst:nad 432-600 hod.
8r144.0k†	CVVHDF,antikoag.hep./bez antikoag:1680 -2040 h	8r154.1g†	Vén.hemofilit:[CVVH],antikoag.,ost.subst:nad 600-960 hod.
8r144.0m†	CVVHDF,antikoag.hep./bez antikoag:2040-2400 h	8r154.1h†	Vén.hemofilit:[CVVH],antikoag.,ost.subst:nad 960-1 320 hod.
8r144.0n†	CVVHDF,antikoag.hep./bez antikoag:v.ako 2 400 h	8r154.1j†	Vén.hemofilit:[CVVH],antikoag.,ost.subst:nad 1 320-1 680 hod.
8r144.1a†	Vén.hemodiafiltrácia:[CVVHDF],antikoag.ost.i subst:do 24 h	8r154.1k†	Vén.hemofilit:[CVVH],antikoag.,ost.subst:nad 1 680-2 040 hod.
8r144.1b†	Vén.hemodiafilit:[CVVHDF],antikoag.ost.i subst:24-72 h	8r154.1m†	Vén.hemofilit:[CVVH],antikoag.,ost.subst:nad 2040-2 400 hod.
8r144.1c†	Vén.hemodiafilit:[CVVHDF],antikoag.ost.i subst:72-144 h	8r154.1n†	Vén.hemofilit:[CVVH],antikoag.,ost.subst:viac ako 2 400 hod.
8r144.1d†	Vén.hemodiafilit:[CVVHDF],antikoag.ost.i subst:144-264 h	8r155.0a†	Kontinuálna artériovenózna hemodiafiltrácia[CAVH]: do 24 h

8r155.0b‡	Kontin.arteriovenózna hemofiltrác[CAVH]:nad 24-72 h	8r176.1c‡	30 dvojitých filtračných plazmaferéz [DFPP]s kryofiltráciou
8r155.0c‡	Kontin.arteriovenózna hemofiltrác[CAVH]:nad 72-144 h	8r176.1d‡	40 dvojitých filtračných plazmaferéz [DFPP]s kryofiltráciou
8r155.0d‡	Kontin.arteriovenózna hemofiltrác[CAVH]:nad 144-264 h	8r176.1e‡	50 dvojitých filtračných plazmaferéz [DFPP]s kryofiltráciou
8r155.0e‡	Kontin.arteriovenózna hemofiltrác[CAVH]:nad 264-432 h	8r176.21‡	Prístr.liečebná plazmaferéza,normál.plazma:1 plazmaferéza
8r155.0f‡	Kontin.arteriovenózna hemofiltrác[CAVH]:nad 432-600 h	8r176.22‡	Prístr.liečebná plazmaferéza,normál.plazma:2 plazmaferézy
8r155.0g‡	Kontin.arteriovenózna hemofiltrác[CAVH]:nad 600-960 h	8r176.23‡	Prístr.liečebná plazmaferéza,normál.plazma:3 plazmaferézy
8r155.0h‡	Kontin.arteriovenózna hemofiltrác[CAVH]:nad 960-1 320 h	8r176.24‡	Prístr.liečebná plazmaferéza,normál.plazma:4 plazmaferézy
8r155.0j‡	Kontin.arteriovenózna hemofiltrác[CAVH]:nad 1 320-1 680 h	8r176.25‡	Prístr.liečebná plazmaferéza,normál.plazma:5 plazmaferéz
8r155.0k‡	Kontin.arteriovenózna hemofiltrác[CAVH]:nad 1 680-2 040 h	8r176.26‡	Prístr.liečebná plazmaferéza,normál.plazma:6 plazmaferéz
8r155.0m‡	Kontin.arteriovenózna hemofiltrác[CAVH]:nad 2040-2 400 h	8r176.27‡	Prístr.liečebná plazmaferéza,normál.plazma:7 plazmaferéz
8r155.0n‡	Kontin.arteriovenózna hemofiltrác[CAVH]:viac ako 2 400 hod.	8r176.28‡	Prístr.liečebná plazmaferéza,normál.plazma:8 plazmaferéz
8r170‡	LDL-aféréza	8r176.29‡	Prístr.liečebná plazmaferéza,normál.plazma:9 plazmaferéz
8r171.1‡	Lieč.cytafer.,leuka-,trombocyta-,erytrocyta-fer(okr.špeci. cytaf)	8r176.2a‡	Prístr.liečebná plazmaferéza,normál.plazma:10 plazmaferéz
8r171.20‡	Špec.cytafer.,adsor.granul.a mon.:celulózoové perličky	8r176.2b‡	Prístr.liečebná plazmaferéza, normál.plazma:20 plazmaferéz
8r171.21‡	Špec.cytafer.,adsor.granul.,mon.a lymf.:polyprop.-adsor.f	8r176.2c‡	Prístr.liečebná plazmaferéza, normál.plazma:30 plazmaferéz
8r171.2x‡	Špeciálna cytaferéza:ostatné	8r176.2d‡	Prístr.liečebná plazmaferéza, normál.plazma:40 plazmaferéz
8r173‡	Extrakorporálna fotoféréza	8r176.2e‡	Prístr.liečebná plazmaferéza, normál.plazma:50 plazmaferéz
8r175.01‡	1 imunoadsorpcia bez regenerovateľnej kolóny	8r176.31‡	Prístr.lieč.plazmf.,plazma po kryodeplécii:1 plazmaferéza
8r175.02‡	2 imunoadsorpcie bez regenerovateľnej kolóny	8r176.32‡	Prístr.lieč.plazmf.,plazma po kryodeplécii:2 plazmaferézy
8r175.03‡	3 imunoadsorpcie bez regenerovateľnej kolóny	8r176.33‡	Prístr.lieč.plazmf.,plazma po kryodeplécii:3 plazmaferézy
8r175.04‡	4 imunoadsorpcie bez regenerovateľnej kolóny	8r176.34‡	Prístr.lieč.plazmf.,plazma po kryodeplécii:4 plazmaferézy
8r175.05‡	5 imunoadsorpcií bez regenerovateľnej kolóny	8r176.35‡	Prístr.lieč.plazmf.,plazma po kryodeplécii:5 plazmaferéz
8r175.06‡	6 imunoadsorpcií bez regenerovateľnej kolóny	8r176.36‡	Prístr.lieč.plazmf.,plazma po kryodeplécii:6 plazmaferéz
8r175.07‡	7 imunoadsorpcií bez regenerovateľnej kolóny	8r176.37‡	Prístr.lieč.plazmf.,plazma po kryodeplécii:7 plazmaferéz
8r175.08‡	8 imunoadsorpcií bez regenerovateľnej kolóny	8r176.38‡	Prístr.lieč.plazmf.,plazma po kryodeplécii:8 plazmaferéz
8r175.09‡	9 imunoadsorpcií bez regenerovateľnej kolóny	8r176.39‡	Prístr.lieč.plazmf.,plazma po kryodeplécii:9 plazmaferéz
8r175.0a‡	10 imunoadsorpcií bez regenerovateľnej kolóny	8r176.3a‡	Prístr.lieč.plazmf.,plazma po kryodeplécii:10 plazmaferéz
8r175.0b‡	20 imunoadsorpcií bez regenerovateľnej kolóny	8r176.3b‡	Prístr.lieč.plazmf.,plazma po kryodeplécii:20 plazmaferéz
8r175.0c‡	30 imunoadsorpcií bez regenerovateľnej kolóny	8r176.3c‡	Prístr.lieč.plazmf.,plazma po kryodeplécii:30 plazmaferéz
8r175.0d‡	40 imunoadsorpcií bez regenerovateľnej kolóny	8r176.3d‡	Prístr.lieč.plazmf.,plazma po kryodeplécii:40 plazmaferéz
8r175.0e‡	50 imunoadsorpcií bez regenerovateľnej kolóny	8r176.3e‡	Prístr.lieč.plazmf.,plazma po kryodeplécii:50 plazmaferéz
8r175.11‡	1 imunoadsorpcia s regenerovateľnou kolónou	8r24c.2‡	Transfúzia trombocytov z aferézy,HLA typované:2 TU (konc.)
8r175.12‡	2 imunoadsorpcie s regenerovateľnou kolónou	8r250.60‡	Transf.plazmy čerstvo zmrazenej z celej krvi:6 TU
8r175.13‡	3 imunoadsorpcie s regenerovateľnou kolónou	8r250.61‡	Transf.plazmy čerstvo zmraz. z celej krvi:6 TU m(malá)
8r175.14‡	4 imunoadsorpcie s regenerovateľnou kolónou	8r250.62‡	Transf.plazmy čerstvo zmraz.z celej krvi:6 TU p(pediatr)
8r175.15‡	5 imunoadsorpcií s regenerovateľnou kolónou	8r250.70‡	Transf.plazmy čerstvo zmrazenej z celej krvi:7 TU
8r175.16‡	6 imunoadsorpcií s regenerovateľnou kolónou	8r250.71‡	Transf.plazmy čerstvo zmraz. z celej krvi:7 TU m(malá)
8r175.17‡	7 imunoadsorpcií s regenerovateľnou kolónou	8r250.72‡	Transf.plazmy čerstvo zmraz.z celej krvi:7 TU p(pediatr)
8r175.18‡	8 imunoadsorpcií s regenerovateľnou kolónou	8r250.80‡	Transf.plazmy čerstvo zmrazenej z celej krvi:8 TU
8r175.19‡	9 imunoadsorpcií s regenerovateľnou kolónou	8r250.81‡	Transf.plazmy čerstvo zmraz. z celej krvi:8 TU m(malá)
8r175.1a‡	10 imunoadsorpcií s regenerovateľnou kolónou	8r250.82‡	Transf.plazmy čerstvo zmraz.z celej krvi:8 TU p(pediatr)
8r175.1b‡	20 imunoadsorpcií s regenerovateľnou kolónou	8r250.90‡	Transf.plazmy čerstvo zmrazenej z celej krvi:9 TU
8r175.1c‡	30 imunoadsorpcií s regenerovateľnou kolónou	8r250.91‡	Transf.plazmy čerstvo zmraz. z celej krvi:9 TU m(malá)
8r175.1d‡	40 imunoadsorpcií s regenerovateľnou kolónou	8r250.92‡	Transf.plazmy čerstvo zmraz.z celej krvi:9 TU p(pediatr)
8r175.1e‡	50 imunoadsorpcií s regenerovateľnou kolónou	8r250.a0‡	Transf.plazmy čerstvo zmrazenej z celej krvi:10 TU
8r176.01‡	1 dvojitá filtračná plazmaferéza [DFPP]bez kryofiltrácie	8r250.a1‡	Transf.plazmy čerstvo zmraz. z celej krvi:10 TU m(malá)
8r176.02‡	2 dvojité filtračné plazmaferézy [DFPP]bez kryofiltrácie	8r250.a2‡	Transf.plazmy čerstvo zmraz. z celej krvi:10 TU p(pediatr)
8r176.03‡	3 dvojité filtračné plazmaferézy [DFPP]bez kryofiltrácie	8r250.b0‡	Transf.plazmy čerstvo zmrazenej z celej krvi:20 TU
8r176.04‡	4 dvojité filtračné plazmaferézy [DFPP]bez kryofiltrácie	8r250.b1‡	Transf.plazmy čerstvo zmraz. z celej krvi:20 TU m(malá)
8r176.05‡	5 dvojitých filtračných plazmaferéz [DFPP]bez kryofiltrácie	8r250.c0‡	Transf.plazmy čerstvo zmraz.z celej krvi:30 TU
8r176.06‡	6 dvojitých filtračných plazmaferéz [DFPP]bez kryofiltrácie	8r250.c1‡	Transf.plazmy čerst.zmraz.z celej krvi:30 TU m(malá)
8r176.07‡	7 dvojitých filtračných plazmaferéz [DFPP]bez kryofiltrácie	8r250.d0‡	Transf.plazmy čerstvo zmraz. z celej krvi:40 TU
8r176.08‡	8 dvojitých filtračných plazmaferéz [DFPP]bez kryofiltrácie	8r250.d1‡	Transf.plazmy čerst.zmraz. z celej krvi:40 TU m(malá)
8r176.09‡	9 dvojitých filtračných plazmaferéz [DFPP]bez kryofiltrácie	8r250.e0‡	Transf.plazmy čerstvo zmraz.z celej krvi:50 TU
8r176.0a‡	10 dvojitých filtračných plazmaferéz [DFPP]bez kryofiltrácie	8r250.e1‡	Transf.plazmy čerst.zmraz. z celej krvi:50 TU m(malá)
8r176.0b‡	20 dvojitých filtračných plazmaferéz [DFPP]bez kryofiltrácie	8r250.f0‡	Transf.plazmy čerstvo zmraz.z celej krvi:100 TU
8r176.0c‡	30 dvojitých filtračných plazmaferéz [DFPP]bez kryofiltrácie	8r250.f1‡	Transf.plazmy čerst.zmraz.z celej krvi:100 TU m(malá)
8r176.0d‡	40 dvojitých filtračných plazmaferéz [DFPP]bez kryofiltrácie	8r250.g0‡	Transf.plazmy čerstvo zmraz. z celej krvi:200 TU
8r176.0e‡	50 dvojitých filtračných plazmaferéz [DFPP]bez kryofiltrácie	8r250.g1‡	Transf.plazmy čerst.zmraz. z celej krvi:200 TU m(malá)
8r176.11‡	1 dvojitá filtračná plazmaferéza [DFPP]s kryofiltráciou	8r251.60‡	Transf.plazmy čerstvo zmraz.z c.krvi deleukotiz:6 TU
8r176.12‡	2 dvojité filtračné plazmaferézy [DFPP]s kryofiltráciou	8r251.61‡	Transf.plazmy čerstvo zmraz.z c.krvi deleukotiz:6 TU m(malá)
8r176.13‡	3 dvojité filtračné plazmaferézy [DFPP]s kryofiltráciou	8r251.62‡	Transf.plazmy čerstvo zmraz.z c.krvi deleukotiz:6 TU p(pediatr)
8r176.14‡	4 dvojité filtračné plazmaferézy [DFPP]s kryofiltráciou	8r251.70‡	Transf.plazmy čerstvo zmraz.z c.krvi deleukotiz:7 TU
8r176.15‡	5 dvojitých filtračných plazmaferéz [DFPP]s kryofiltráciou	8r251.71‡	Transf.plazmy čerstvo zmraz.z c.krvi deleukotiz:7 TU m(malá)
8r176.16‡	6 dvojitých filtračných plazmaferéz [DFPP]s kryofiltráciou	8r251.72‡	Transf.plazmy čerstvo zmraz. z c.krvi deleukotiz:7 TU p(pediatr)
8r176.17‡	7 dvojitých filtračných plazmaferéz [DFPP]s kryofiltráciou	8r251.80‡	Transf.plazmy čerstvo zmraz.z c.krvi deleukotiz:8 TU
8r176.18‡	8 dvojitých filtračných plazmaferéz [DFPP]s kryofiltráciou	8r251.81‡	Transf.plazmy čerstvo zmraz. z c.krvi deleukotiz:8 TU m(malá)
8r176.19‡	9 dvojitých filtračných plazmaferéz [DFPP]s kryofiltráciou	8r251.82‡	Transf.plazmy čerstvo zmraz. z c.krvi deleukotiz:8 TU p(pediatr)
8r176.1a‡	10 dvojitých filtračných plazmaferéz [DFPP]s kryofiltráciou	8r251.90‡	Transf.plazmy čerstvo zmraz. z c.krvi deleukotiz:9 TU
8r176.1b‡	20 dvojitých filtračných plazmaferéz [DFPP]s kryofiltráciou	8r251.91‡	Transf.plazmy čerstvo zmraz. z c.krvi deleukotiz:9 TU m(malá)

Fkt  
KK11

8r251.92‡	Transf.plazmy čerstvo zmraz.z c.krvi deleukotiz:9 TU p(pediatr)	8r251.f1‡	Transf.plazmy čerst.zmraz.z c.krvi deleukotiz:100 TU m(malá)
8r251.a0‡	Transf.plazmy čerstvo zmraz.z c.krvi deleukotiz:10 TU	8r251.f2‡	Transf.plazmy čerst.zmraz.z c.krvi deleuko:100 TU p(pediatr)
8r251.a1‡	Transf.plazmy čerstvo zmraz.z c.krvi deleuko:10 TU m(malá)	8r251.g0‡	Transf.plazmy čerst.zmraz.z c.krvi deleukotiz:200 TU
8r251.a2‡	Transf.plazmy čerstvo zmraz.z c.krvi deleuko:10 TU p(pediatr)	8r251.g1‡	Transf.plazmy čerst.zmraz.z c.krvi deleukotiz:200 TU m(malá)
8r251.b0‡	Transf.plazmy čerstvo zmraz.z c.krvi deleukotiz:20 TU	8r251.g2‡	Transf.plazmy čerst.zmraz.z c.krvi deleuko:200 TU p(pediatr)
8r251.b1‡	Transf.plazmy čerstvo zmraz.z c.krvi deleukotiz:20 TU m(malá)	8r263.11‡	Inf.objem.náhr.krvi u novorod.,masív.substit., 6 a viac j.
8r251.b2‡	Transf.plazmy čerstvo zmraz.z c.krvi deleukotiz:20 TU p(pediatr)	8r280.4‡	Transfúzia granulocytov,4 granulocytové koncent.
8r251.c0‡	Transf.plazmy čerst.zmraz.z c.krvi deleukotiz:30 TU	8r280.5‡	Transfúzia granulocytov,5 granulocytových koncent.
8r251.c1‡	Transf.plazmy čerst.zmraz.z c.krvi deleukotiz:30 TU m(malá)	8r280.6‡	Transfúzia granulocytov,6 granulocytových koncent.
8r251.c2‡	Transf.plazmy čerst.zmraz.z c.krvi deleuko:30 TU p(pediatr)	8r280.7‡	Transfúzia granulocytov,7 granulocytových koncent.
8r251.d0‡	Transf.plazmy čerst.zmraz.z c.krvi deleukotiz:40 TU	8r280.8‡	Transfúzia granulocytov,8 granulocytových koncent.
8r251.d1‡	Transf.plazmy čerst.zmraz.z c.krvi deleukotiz:40 TU m(malá)	8r280.9‡	Transfúzia granulocytov,9 granulocytových koncent.
8r251.d2‡	Transf.plazmy čerst.zmraz.z c.krvi deleuko:40 TU p(pediatr)	8r280.a‡	Transfúzia granulocytov,10 granulocytových koncent.
8r251.e0‡	Transf.plazmy čerst.zmraz.z c.krvi deleukotiz:50 TU	8r280.b‡	Transfúzia granulocytov,20 granulocytových koncent.
8r251.e1‡	Transf.plazmy čerst.zmraz.z c.krvi deleukotiz:50 TU m(malá)	8r280.c‡	Transfúzia granulocytov,30 granulocytových koncent.
8r251.e2‡	Transf.plazmy čerst.zmraz.z c.krvi deleuko:50 TU p(pediatr)	8u130‡	Monitor.satur.krvi kyslík.vrátane zaved.sním.do bulbus jugul.
8r251.f0‡	Transf.plazmy čerst.zmraz.z c.krvi deleukotiz:100 TU	8u133‡	Monitorovanie cerebrálnej oxymetrie



# **Funkcia**

Komplexná vákuová terapia







## Komplexná vákuová terapia

Komplexná vákuová terapia

### Komplexná vákuová terapia

Výk. v tabuľke KVT-1 a výk. v tabuľke KVT-2 a minimálne 4 výk. v tabuľke KVT-3 a minimálne v [minimálne 4 výk. v tabuľke KVT-3] 4 výk. v časovom odstupe min. 1 d.

#### Výkon KVT-1

5z113‡ NPWT,apl.podtl.v liečbe sekund.sa hoj.a infik.rán:V.A.C 8n21d‡ Vákuová a kompres.liečba jednej konč.špec.pristrojmi

#### Výkon KVT-2

5v297.0↔	Impl./vým.podtlak.syst.hojenia rán [NPWT]:DK a HK	5v45a.1	Zav/zm.1syst.pre vák.tes.hlb.sia.subf.ku kost,klb.k..
5v297.1	Impl./vým.podtl.syst.hoj.rán [NPWT]:pohrud.dut.media.stern.	5v45a.2	Zaved/zm.1syst.pre vák.tes.hlb.siah.k hrud.medst.ster.
5v297.2	Impl./vým.podtl.syst.hoj.rán [NPWT]:brušná dutina	5v45a.3	Zavedenie/zmena 1syst.pre vákuové tesnenie,na otv.bruš.obl
5v297.3	Impl./vým.podtl.syst.hoj.rán [NPWT]:konečník a perineum	5v45a.4	Zavedenie/zmena 1syst.pre vákuové tesnenie,endorrektál.
5v297.x	Impl. alebo výmena podtlak.syst.hojenia rán [NPWT]:ost.	5v45a.x	Zavedenie/zmena 1syst.pre vákuové tesnenie,ostat.

#### Výkon KVT-3

13a10.0	Biopsia s incíziou mozgu s trepanáciou lebkových kostí	13m01	Biopsia s incíziou sleziny
13a10.1	Biopsia s incíziou bazálnych ggl s trepanáciou lebkových kostí	13n00.0	Biopsia s incíziou pečene s excíziou
13a10.2	Biopsia s incíziou mozgu kmeňa s trepanáciou lebkových kostí	13n00.1	Ihlová biopsia s incíziou pečene
13a10.3	Biopsia s incíziou mozočka s trepanáciou lebkových kostí	13n01.0	Biopsia s incíziou žľazníka
13a10.4	Biops.s incí.intrakran. č.,hlav.nerv. a gglí s trepan.lebk.k.	13n01.1	Biopsia s incíziou žľazových ciest
13a10.5	Biops.s incí.intrakraniál.ciev s trepanáciou lebk.kostí	13n01.3	Biopsia s incíziou pankreasu
13a10.6	Biops.s incí.mozg.obalov s trepanáciou lebkových kostí	13n05	Biopsia s incíziou žalúdka
13a10.7	Biops.s incíziou kalvy s trepanáciou lebkových kostí	13n06.0	Biopsia s incíziou duodena
13a10.8	Biops.s incí.lebeč. bázy s trepanáciou lebkových kostí	13n06.1	Biopsia s incíziou ilea
13a10.9	Biops.s incí.tvár.časti lebky s trepanáciou lebkových kostí	13n06.2	Biopsia s incíziou jejuna
13a10.x	Biops.s incí.ostat.intrakraniál.tkaniva s trepan.lebk.kostí	13n07.0	Biopsia s incíziou colon ascendens
13a11.0	Stereotaktická biopsia mozgu	13n07.1	Biopsia s incíziou colon transversum
13a11.1	Stereotaktická biopsia bazálnych ganglií	13n07.2	Biopsia s incíziou colon descendens
13a11.2	Stereotaktická biopsia mozgového kmeňa	13n07.3	Biopsia s incíziou colon sigmoideum
13a11.3	Stereotaktická biopsia mozočka	13n08.0	Biopsia s incíziou rekta
13a11.4	Stereotakt.biopsia intrakraniál. častí, hlav.nervov a ganglií	13n08.1	Biopsia s incíziou perirektálneho tkaniva
13a11.5	Stereotaktická biopsia intrakraniálnych ciev	13n09.0	Biopsia s incíziou pažeráka
13a11.6	Stereotaktická biopsia mozgových obalov	13n09.1	Biopsia s incíziou bližšie neurčenej časti čreva
13a11.x	Stereotakt.biopsia ostatného intrakraniálneho tkaniva	13n09.2	Biopsia s incíziou mezenteria
13a20.0	Biopsia s incíziou miechy	13n09.3	Biopsia s incíziou omenta
13a20.1	Biopsia s incíziou intraspínál. častí miechových nervov	13n09.4	Biopsia s incíziou peritonea
13a20.2	Biopsia s incíziou obalov miechy	13n09.5	Biopsia s incíziou retroperitoneálneho tkaniva
13a20.3	"Biopsia s inc.intraspin.tkaniva,dg.""otvorenie""miech.kanála"	13n09.x	Biopsia s incíziou ostat.org. tráviaceho systému
13a20.x	Biopsia s incíziou ostat. intraspínálneho tkaniva	13n0x	Biopsia s incíziou ostat. intraabdominál.orgánov
13b00	Biopsia s incíziou štítnej žľazy	13o00.0↔	Biopsia s incíziou obličky
13b01↔	Biopsia s incíziou prstítnych teliesok	13o00.1↔	Biopsia s incíziou perirektálneho tkaniva
13b02↔	Biopsia s incíziou nadobličiek	13o00.4↔	Biopsia s incíziou močovodu
13b10.0	Biopsia s incíziou hypofýzy, trasseptálne/transsfenoidálne	13o00.5↔	Biopsia s incíziou periureterálneho tkaniva
13b10.1	Biopsia s incíziou corpus pineale, trasseptáln./transsfenoidáln.	13o00.6	Biopsia s incíziou močového mechúra
13b20.0	Stereotaktická biopsia hypofýzy	13o00.7	Biopsia s incíziou perivezikálneho tkaniva
13b20.1	Stereotaktická biopsia corpus pineale	13o00.x	Biopsia s incíziou ostat.orgánov močovopohl.systému
13c11↔	Biopsia s incíziou dúhovky	13p00.0	Biopsia s incíziou prostaty
13c12↔	Biopsia s incíziou corpus ciliare	13p00.1	Biopsia s incíziou periprostatického tkaniva
13c13↔	Biopsia s incíziou skléra	13p01.0	Biopsia s incíziou glans penis
13c14↔	Biopsia s incíziou šošovky	13p01.1	Biopsia s incíziou tela penisu
13c15↔	Biopsia s incíziou sietnice	13p02.0↔	Biopsia s incíziou semenníkov
13c16↔	Biopsia s incíziou chorioidie	13p02.3↔	Biopsia s incíziou vesiculae seminalis
13c17↔	Biopsia s incíziou okohybných svalov	13q00.0↔	Biopsia s incíziou vaječníkov
13c18↔	Biopsia s incíziou orbity	13q00.1↔	Biopsia s incíziou tuby uterina
13d22↔	Biopsia s incíziou vnútorného ucha	13q01.0↔	Biopsia s incíziou závesného aparátu matrice
13j00	Biopsia s incíziou bránice	13q01.1	Biopsia s incíziou tela matrice
13j01	Biopsia s incíziou mediastína	13q01.2	Biopsia s incíziou krčku matrice
13j02↔	Biopsia s incíziou bronchu	13q02	Biopsia s incíziou pošvy
13j03↔	Biopsia s incíziou pľúc	13q03	Biopsia s incíziou vulvy
13k00	Biopsia s incíziou srdca	13q04	Biopsia s incíziou ženského perinea
13k01	Biopsia s incíziou perikardu	13q05	Vaginál.biopsia s incíziou Douglasovho priestoru
13m00	Biopsia s incíziou thymu	13q0x	Biopsia s incíziou ostat.ženských pohlavných orgánov

13x01	Biopsia s incíziou ostat.orgánov krku	5a11e.6	Resekcia schwanómu n. VI. intrakraniál.kombinovane
14a30.0	Dg peroperačná endoskopia intrakraniál.priestoru	5a11e.7	Resekcia schwanómu n. VII. intrakraniál.kombinovane
14a30.1	Dg peroperačná endoskopia intraspínál.priestoru	5a11e.8	Resekcia schwanómu n. VIII. intrakraniál.kombinovane
14j30.0	Dg peroperačná bronchoskopia s incíziou	5a11e.9	Resekcia schwanómu n. IX. intrakraniál.kombinovane
14j30.1	Dg peroperačná tracheoskopia s incíziou	5a11e.a	Resekcia schwanómu n. X. intrakraniál.kombinovane
14n31.0	Dg endoskopia žalúdka s incíziou alebo peroperačne	5a11e.b	Resekcia schwanómu n. XI. intrakraniál.kombinovane
14n31.1	Dg endoskopia tenkého čreva s incíziou alebo peroperačne	5a11e.c	Resekcia schwanómu n. XII. intrakraniál.kombinovane
14n31.2	Dg endoskopia hrubého čreva s incíziou alebo peroperačne	5a11f.3	Resekcia schwanómu n. III. intrakraniál.strednou jamou
14n32.32	Dg endosk. žlč.c., žlčníka, ductus cyst. s incíz./peroper.	5a11f.4	Resekcia schwanómu n. IV. intrakraniál.strednou jamou
14n32.x	Dg endosk.ostat. tráviacej sústavy s incíziou/peroperačne	5a11f.5	Resekcia schwanómu n. V. intrakraniál.strednou jamou
5a110	Resekcia tumoru clivus Blumenbachi	5a11f.6	Resekcia schwanómu n. VI. intrakraniál.strednou jamou
5a111	Resekcia tumoru klenby lebky	5a11f.7	Resekcia schwanómu n. VII. intrakraniál.strednou jamou
5a112.2	Res.intrakraniál.meningeómu z konvexity mozgu	5a11f.8	Resekcia schwanómu n. VIII. intrakraniál.strednou jamou
5a112.d	Res.intrakraniálneho parasagitálneho meningeómu	5a11f.9	Resekcia schwanómu n. IX. intrakraniál.strednou jamou
5a112.e	Res.intrakraniálneho meningeómu spodiny lebečnej	5a11f.a	Resekcia schwanómu n. X. intrakraniál.strednou jamou
5a112.f	Resekcia intrakraniálneho krídla meningeómu	5a11f.b	Resekcia schwanómu n. XI. intrakraniál.strednou jamou
5a112.g	Res.intrakraniálneho meningeómu mozgovjej komory	5a11f.c	Resekcia schwanómu n. XII. intrakraniál.strednou jamou
5a112.h	Resek.intrakr.meningeóm:rastúci extraintrakraniál.	5a120.0	Evak.subdurál.akút.hematómu s kraniot.s ICP monitor.
5a113.j	Res.intrakran.neuroep.tumor mozg.hemis.,mikroch.s neuronav.	5a120.1	Evak.subdurál.akút.hematómu s kraniot.bez ICP monitor.
5a113.k	Res.intrakr.neuroepit.tumor mozg.hemis.,mikroch.b.neuronav.	5a121.0	Evak.subdurál.akút.hematómu s kraniekt.s ICP monitor.
5a113.m	Resek.intrakr.neuroep.tumor mozg.hemis.,neuroend.s nav.	5a121.1	Evak.subdurál.akút.hematómu s kraniekt.bez ICP monitor.
5a113.n	Resek.intrakr.neuroep.tumor mozg.hemis.,neuroend.b.nav.	5a122.0	Evak.subdurál.subakút.hematómu s kraniot.s ICP monitor.
5a114.j	Res.intrakran.neuroep.tumor z mozočka,mikroch.s neuronav.	5a122.1	Evak.subdurál.subakút.hematómu s kraniot.bez ICP monitor.
5a114.k	Resek.intrakr.neuroep.tumor z mozočka,mikroch.b.neuronav.	5a123.0	Evak.subdurál.subakút.hematómu s kraniekt.s ICP monitor.
5a114.m	Res.intrakr.neuroepit.tumor z mozočka,neuroendos.neuronav	5a123.1	Evak.subdurál.subakút.hematómu s kraniekt.bez ICP monitor.
5a114.n	Resek.intrakr.neuroep.tumor z mozočka,neuroend.b.neuronav.	5a124.0	Evak.subdurál.chron.hematómu s kraniot.s ICP monitor.
5a115.j	Resek.intrakr.neuroepit.tum.elokvent.obl,mikroch.s neuronav.	5a124.1	Evak.subdurál.chron.hematómu s kraniot.bez ICP monitor.
5a115.k	Resek.intrakr.neuroep.tum.elokvent.obl,mikroch.bez neuronav.	5a125.0	Evak.subdurál.chron.hematómu s kraniekt.s ICP monitor.
5a115.m	Res.intrakr.neuroep.tum.elokvent.obl,neuroesk.s neuronav	5a125.1	Evak.subdurál.chron.hematómu s kraniekt.bez ICP monitor.
5a115.n	Res.intrakr.neuroep.tum.elokvent.obl,neuroesk.b.neuronav	5a126.2	Evak.epidurál.hemat.s kraniot.bez revízie intradur.priest.
5a116.j	Res.intrakr.neuroepit.TU boč.kom.a IV.moz.k,mikroch.s neuronav	5a126.3	Evak.epidurál.hemat.s kraniot.s revíziou intradur.priest.
5a116.k	Res.intrakr.neuroe.tum.boč.kom.a IV.moz.k,mikroch.b.neuronav	5a127.2	Evak.epidur.hemat.s kraniekt.bez revízie intradur.priest.
5a116.m	Res.intrakr.neuroe.tu.boč.k.a IV.moz.k,neuroendos.s neuronav	5a127.3	Evak.epidurál.hemat.s kraniekt.s revíziou intradur.priest.
5a116.n	Res.intrakr.neuroe.tu.boč.k.a IV.moz.k,neuroendos.b.neuronav	5a128.4	Evak.intracerebr.póuraz.hemat.bez hemocefalu,supratent.
5a117.j	Resek.tum.z hlb.štrukt.mozgu,mikroch.s neuronav.	5a128.5	Evak.intracerebr.póuraz.hemat.s hemocefalom,supratent.
5a117.k	Resek.tum.z hlb.štrukt.mozgu,mikrochir.bez neuronav.	5a128.6	Evak.intracerebr.póuraz.hemat.bez hemocefalu,infratent.
5a117.m	Resek.tum.z hlb.štrukt.mozgu,neuroendoskop.s neuronav.	5a128.7	Evak.intracerebr.póuraz.hemat.s hemocefalom, infratent.
5a117.n	Resek.tum.z hlb.štrukt.mozgu,neuroendoskop.bez neuronav.	5a129.0	Evak.subdurál.akút.hematómu návrtom s ICP monitor.
5a118.j	Resek.intrakran.metastázy,mikrochir.s neuronavigáciou	5a129.1	Evak.subdurál.akút.hematómu návrtom bez ICP monitor.
5a118.k	Resek.intrakran.metastázy,mikrochir.bez neuronavig.	5a12a.0	Evak.subdurál.subakút.hemat. návrtom s ICP monitor.
5a118.m	Resek.intrakran.metastázy,neuroendoskop.s neuronavig.	5a12a.1	Evak.subdurál.subakút.hemat.návrtom bez ICP monitor.
5a118.n	Resek.intrakraniál.metastázy,neuroendoskop.bez neuronavig.	5a12b.0	Evak.subdurál.chron.hematómu návrtom s ICP monitor.
5a119	Resekcia tumorov lebkovej spodiny	5a12b.1	Evak.subdurál.chron.hematómu návrtom bez ICP monitor.
5a11a.0	Resek.kontúz.lož.mozgu s kraniotómou s ICP monitoringom	5a12c.8	Evakuácia subdurálneho hematómu bez drenáže
5a11a.1	Resek.kontúz.lož.mozgu s kraniotómou bez ICP monitoringu	5a12c.9	Evakuácia subdurálneho hematómu s drenážou
5a11b.0	Resek.kontúz.lož.mozgu s kraniektómou s ICP monitoringom	5a12d.4	Evak.intracerebr.spontán.hemat.bez hemocefalu,supratent.
5a11b.1	Resek.kontúz.lož.mozgu s kraniektómou bez ICP monitoringu	5a12d.5	Evak.intracerebr.spontán.hemat.s hemocefalom,supratent.
5a11c.3	Resekcia schwanómu n. III. intrakraniálne cez labyrint	5a12d.6	Evak.intracerebr.spontán.hemat.bez hemocefalu,infratent.
5a11c.4	Resekcia schwanómu n. IV. intrakraniálne cez labyrint	5a12d.7	Evak.intracerebr.spontán.hemat.s hemocefalom,infratent.
5a11c.5	Resekcia schwanómu n. V. intrakraniálne cez labyrint	5a130	Dekompresia hlav.nervov v mastoidálnom a tympan.úseku n.VII.
5a11c.6	Resekcia schwanómu n. VI. intrakraniálne cez labyrint	5a131	Dekompresia hlav.nervov labyrintového úseku n.VII.
5a11c.7	Resekcia schwanómu n. VII. intrakraniálne cez labyrint	5a132.7	Mikrovaskulár.dekompresia n.VII. v zad.jame lebečnej
5a11c.8	Resekcia schwanómu n. VIII. intrakraniálne cez labyrint	5a132.8	Mikrovaskulár.dekompresia n.VIII. v zad.jame lebečnej
5a11c.9	Resekcia schwanómu n. IX. intrakraniálne cez labyrint	5a132.9	Mikrovaskulár.dekompresia n.IX. v zad.jame lebečnej
5a11c.a	Resekcia schwanómu n. X. intrakraniálne cez labyrint	5a190.0	Extirpácia tumoru kalvy v čelovej oblasti
5a11c.b	Resekcia schwanómu n. XI. intrakraniálne cez labyrint	5a190.1	Extirpácia tumoru kalvy v okcipitoparietálnej oblasti
5a11c.c	Resekcia schwanómu n. XII. intrakraniálne cez labyrint	5a190.2	Extirpácia tumoru kalvy v subokcipitálnej oblasti
5a11d.3	Resekcia schwanómu n. III. Intrakraniál.retrosigmoidálne	5a190.3	Extirpácia tumoru kalvy v oblasti orbity
5a11d.4	Resekcia schwanómu n. IV. intrakraniál.retrosigmoidálne	5a190.4	Extirpácia tumoru kalvy v pterionálnej oblasti
5a11d.5	Resekcia schwanómu n. V. intrakraniál.retrosigmoidálne	5a191	Subfrontálna kraniotómia s resekciou tumoru rinobázy
5a11d.6	Resekcia schwanómu n. VI. intrakraniál.retrosigmoidálne	5a192	Extirpácia iného tumoru zad.jamy retrosigmoid.prístupom
5a11d.7	Resekcia schwanómu n. VII. intrakraniál.retrosigmoidálne	5a193	Extirpácia tumoru infratemporálnej oblasti
5a11d.8	Resekcia schwanómu n. VIII. intrakraniál.retrosigmoidálne	5a194.e	Operácia encefalokély spodiny lebečnej
5a11d.9	Resekcia schwanómu n. IX. intrakraniál.retrosigmoidálne	5a194.f	Operácia encefalokély inej časti ako spodiny
5a11d.a	Resekcia schwanómu n. X. intrakraniál.retrosigmoidálne	5a195	Dekompresívna kraniektómia bez uloženia kosti
5a11d.b	Resekcia schwanómu n. XI. intrakraniál.retrosigmoidálne	5a196	Drenáž subdurálnej tekutiny
5a11d.c	Resekcia schwanómu n. XII. intrakraniál.retrosigmoidálne	5a197	Externá komorová drenáž
5a11e.3	Resekcia schwanómu n. III. intrakraniál.kombinovane	5a198	Externá lumbálna drenáž
5a11e.4	Resekcia schwanómu n. IV. intrakraniál.kombinovane	5a198.1	Trepanopunkcia mozg.cysty/abscesu:supratent.1 ložisko
5a11e.5	Resekcia schwanómu n. V. intrakraniál.kombinovane	5a198.9	Trepanopunkcia mozg.cysty/abscesu:supratent.viac ložísk



5a300	Perkutánná chordotómia a traktotómia	5a401	Excízia lézie periférneho nervu:pri rekonštrukcii
5a301	Trigeminová miechová traktotómia	5a402.b	Rekonštrukčné OP n. XI. extrakraniál.štepom
5a302	Iné protibolestivé operačné výkony na mieche	5a402.c	Rekonštrukčné OP n. XII. extrakraniál.štepom
5a304.0	Extirpácia intramedulárneho tumoru miechy	5a403	Rekonštrukcia n.VII. štepom v extrakraniálnom úseku
5a304.1	Extirpácia extradurálneho tumoru miechy	5a404	Primárna mikrosutúra nervového plexu
5a304.2	Extirpácia subdurálnych lézií a tumorov miechy	5a405.b	Rekonštrukčné OP n. XI. extrakraniál.sutúrou
5a304.3	Extirpácia epidurálnych lézií a tumorov miechy	5a405.c	Rekonštrukčné OP n. XII. extrakraniál.sutúrou
5a307	Dekompresia intramedulárneho tumoru miechy	5a407.4	Sympatektómia,laparoskopicky
5a308	Evakuácia spontánneho hematómu miechového kanála	5a407.5	Sympatektómia,videoskopicky
5a309	Evakuácia epidurálneho hematómu miechového kanála	5a408.1	Torakálna sympatektómia,torakotomicky
5a30a	Pred./zad.rizotóm.miech.koreň./drez miech.léz.pre bolesť	5a408.2	Torakálna sympatektómia,torakoskopicky
5a30b	Dorzálna rizotómia pre neurogénny močový mechúr	5a408.3	Torakál.sympatektómia,perkután.pod kontrolou C-ramena
5a30c	Deliberácia miechy a miechových nervov	5a409.0	Lumbálna sympatektómia,otvorene chirurgicky
5a30d	Deliberácia miechy a miechových nervov endoskopicky	5a409.3	Lumbál.sympatektómia,perkután.pod kontrolou C-ramena
5a30e.4	Deliberácia pripútananej miechy extirp.lipómu z mieš.kónusu	5a40a.7	Anastomóza n. VII.sutúrou
5a30e.5	Deliberácia pripútananej miechy uvoľnením jazvy jazovit.tk.	5a40a.b	Anastomóza n. XI.sutúrou
5a30e.6	Deliberácia pripútananej miechy znesením kostného výrastku	5a40a.c	Anastomóza n. XII.sutúrou
5a30e.7	Deliberácia pripútananej miechy discíziou filum terminale	5a40b.7	Anastomóza n. VII.štepom
5a30f	Impl.liek.pumpy na intratekál.aplik.liečiva do miech.kanála	5a40b.b	Anastomóza n. XI.štepom
5a30g	Excízia A-V malformácie miechy	5a40b.c	Anastomóza n. XII.štepom
5a30h	Mikrochirurgická extirpácia cievnej malformácie miechy	5a40c.3	Resekcia schwanómu n. III.extrakraniálne cez labyrint
5a30j	Použ.stabilizač.osteosynt.mat.po plast.defektu neurál.rúry	5a40c.4	Resekcia schwanómu n. IV.extrakraniálne cez labyrint
5a30k	Syringomyélia s terminálnou ventrikulostómou	5a40c.5	Resekcia schwanómu n. V.extrakraniálne cez labyrint
5a30m	OP meningokély,meningomyelokély,lipomeningokély	5a40c.6	Resekcia schwanómu n. VI.extrakraniálne cez labyrint
5a30n	Uvoľnenie filum terminale	5a40c.7	Resekcia schwanómu n. VII.extrakraniálne cez labyrint
5a30o.9	Plastika otvoreného defektu proximálnej neurálnej rúry	5a40c.9	Resekcia schwanómu n. IX.extrakraniálne cez labyrint
5a30o.b	Plastika otvoreného defektu distálnej neurálnej rúry	5a40c.a	Resekcia schwanómu n. X.extrakraniálne cez labyrint
5a30p.8	Plastika krytého defektu proximálnej neurálnej rúry	5a40c.b	Resekcia schwanómu n. XI.extrakraniálne cez labyrint
5a30p.a	Plastika krytého defektu distálnej neurálnej rúry	5a40c.c	Resekcia schwanómu n. XII.extrakraniálne cez labyrint
5a30r	Implantácia expanderu pred plastikou rozsiahleho defektu	5a40d.3	Resekcia schwanómu n. III.extrakraniál.retrosigmoidálne
5a310.10	Impl.liek.pump.intra./epidurál.pod.liek:l.pum.s.konš.priet.	5a40d.4	Resekcia schwanómu n. IV.extrakraniál.retrosigmoidálne
5a310.11	Impl.liek.pump.intratek./epidurál.pod.liek:progr.liek.pumpa	5a40d.5	Resekcia schwanómu n. V.extrakraniál.retrosigmoidálne
5a310.1x	Impl.liek.pump.na intratek./epidurál.podávanie liek:ost.	5a40d.6	Resekcia schwanómu n. VI.extrakraniál.retrosigmoidálne
5a310.2	Vytvorenie podkožného rezervoára	5a40d.7	Resekcia schwanómu n. VII.extrakraniál.retrosigmoidálne
5a310.3	Revízia imp.intratekálneho a/epidurálneho katétra	5a40d.9	Resekcia schwanómu n. IX.extrakraniál.retrosigmoidálne
5a310.4	Revízia.Impl.liek.pumpy na intratek./epidurál.pod.liekov	5a40d.a	Resekcia schwanómu n. X.extrakraniál.retrosigmoidálne
5a310.5	Revízia implantovaného podkožného rezervoára	5a40d.b	Resekcia schwanómu n. XI.extrakraniál.retrosigmoidálne
5a310.7	Odstánenie Impl.liek.pumpy na intratek.,epidurál.pod.liekov	5a40d.c	Resekcia schwanómu n. XII.extrakraniál.retrosigmoidálne
5a311.00	Impl.1 dočas.stimul.epidurál.elektrody na testovanie	5a40e.3	Resekcia schwanómu n. III.extrakraniál.kombinovane
5a311.01	Impl.viac dočas.stimul.epidurál.elektrod na testovanie	5a40e.4	Resekcia schwanómu n. IV.extrakraniál.kombinovane
5a311.02	Impl./vým.1 perkut.epidurál.elekt.na trv.stimul.miechy	5a40e.5	Resekcia schwanómu n. V.extrakraniál.kombinovane
5a311.03	Impl./vým.viac perkut.epidur.elekt. na trv.stimul.miechy	5a40e.6	Resekcia schwanómu n. VI.extrakraniál.kombinovane
5a311.04	Impl./vým.1 chir.epidurál.elekt.na trv.stimul.miechy	5a40e.7	Resekcia schwanómu n. VII.extrakraniál.kombinovane
5a311.05	Impl./vým.viac chir.epidurál.elekt.na trv.stimul.miechy	5a40e.9	Resekcia schwanómu n. IX.extrakraniál.kombinovane
5a311.06	Imp.multif.elekt.do epid./subarachn.pr.perkut.pulz.rádiograf.oš.	5a40e.a	Resekcia schwanómu n. X.extrakraniál.kombinovane
5a311.1	Impl./vým.subarachn.elekt.na stimul.pred. koreňov miechy	5a40e.b	Resekcia schwanómu n. XI.extrakraniál.kombinovane
5a311.20	Odstánenie 1 perkut.stimulač.epidurál.elektrody	5a40e.c	Resekcia schwanómu n. XII.extrakraniál.kombinovane
5a311.21	Odstán.viac perkut.stimul.epidurál.elektrod	5a40f.3	Resekcia schwanómu n. III.extrakran.stred.jamou
5a311.22	Odstán.1 chir.stimul.epidurál.elektrody	5a40f.4	Resekcia schwanómu n. IV.extrakran.stred.jamou
5a311.23	Odstán.viac chir.stimul.epidurál.elektrod	5a40f.5	Resekcia schwanómu n. V.extrakran.stred.jamou
5a311.24	Odstán.1 stimul.subarachnoideál.elektrody	5a40f.6	Resekcia schwanómu n. VI.extrakran.stred.jamou
5a311.25	Odstán.viac stimul.subarachnoideál.elektrod	5a40f.7	Resekcia schwanómu n. VII.extrakran.stred.jamou
5a311.31	Revízia 1 perkut.stimul.epidurál.elektrody	5a40f.9	Resekcia schwanómu n. IX.extrakran.stred.jamou
5a311.32	Revízia viac perkut.stimul.epidurál.elektód	5a40f.a	Resekcia schwanómu n. X.extrakran.stred.jamou
5a311.33	Revízia 1 chir.stimul.epidurál.elektrody	5a40f.b	Resekcia schwanómu n. XI.extrakran.stred.jamou
5a311.34	Revízia viac chir.stimul.epidurál.elektrod	5a40f.c	Resekcia schwanómu n. XII.extrakran.stred.jamou
5a311.35	Revízia 1 stimul.subarachnoid.elektrody	5a40g	Transkutánná neurolyza nervov a nervových ganglií
5a311.36	Revízia viac stimul.subarachnoid.elektrod	5a500	Impl.elektron.stimulátora n.vagus pri lieč.epi.
5a311.40	Impl./v.neurost.epid.st.mie.s impl./v.elekt.,1-k.p.i.sy b.d.	5a501	Rekonštr.OP n.VII v obl.tváre p.paréze n.VII,cross face tech.
5a311.41	Impl./v.neurost.epid.st.mie.s impl./v.elekt.,viac-k p.i.sy b.d.	5a502	Rekonštr.OP n.VII v obl.tváre p.paréze n.VII,dynam.záves
5a311.42	Impl./v.neurost.epid.st.mie.s impl./v.elekt.,viac-k p.i.sy.dob.	5a503	Rekonštr.OP n.VII v obl.tváre p.paréze n.VII,static.záves
5a311.50	Vým.neurost.epid.st.mie.bez potr.výmeny elekt.,1-k.p.i.sy b.d.	5a504	Rekonštr.OP n.VII v obl.tváre p.paréze n.VII,transp.svalu
5a311.51	Vým.neurost.epid.st.mie.bez potr.vým.elekt.,viac-k p.i.sy b.d.	5a505.1	Rekonštr.OP n. VII štepom v spánk.k., bližšie k mozg.kmeňu
5a311.52	Vým.neurost.epid.st.mie.bez potr.vým. elekt.,viac-k p.i.sy.dob.	5a505.2	Rekonštrukcia n. VII. v spánkovej kosti
5a311.6	Impl./v.neurost.stim.pred.kor.miechy s impl./vým.subara.el.	5a506	Transplantácia nervu s facio-faciálnou anastomózou
5a311.7	Výmena neurost.stim.pred.kor.miechy bez /vým.subarach.el.	5a507.0	Resek.tumoru veľk.a stred.nervov bez násl.rekonštr.nervu
5a311.8	Reviz.imp.neurost.epidurál.stim.mie.a stim.pred.koreň.mie.	5a507.1	Resek.tumoru veľk.a stred.nervov s násled.rekonštr.nervu
5a311.9	Odstr.imp.neurost.epid.st.mie.a stim.pred.kor.miechy	5a508	Impl.neurostim.zar.pri dysfunkcii dol.moč.ciest
5a311.x	Iné operácie na mieche a miechových štruktúrach	5a50a	Rekonštrukčné OP n. VII.extrakraniál.štepom
5a400	Denervácia periférneho nervu	5a50b	Rekonštrukčné OP n. VII.extrakraniál.sutúrou



5a50c.2	Mikroch.sut.perif.nervu priama s použ.autotranspl.s použ.lep.	5b111	Drenáž v oblasti štítnej žľazy
5a50c.3	Mikroch.sut.perif.nerv.priama s pou.autotranspl.bez použ.lep.	5b112	Revízia,prieskum v oblasti štítnej žľazy
5a50e.4	Rekonštr.nerv.plexu s použ.nerv.štetu;jednostran.	5b113	Revízia operačnej rany v oblasti štítnej žľazy
5a50e.5	Rekonštr.nerv.plexu bez použ.nerv.štetu;jednostran.	5b11x	Iná incízia v oblasti štítnej žľazy
5a50f	Mikroch.sut.perif.nervu priama bez použ.autotransplant.	5b120.00	HemiTE. b. ods.prišt.tel.bez disekcie kompartmentu,b.ďal.op.
5a50g	Dekompresia,deliberácia a uvoľnenie zrastov perifér.nervu	5b120.01	HemiTE. b. ods.prišt.tel.bez disekcie kompartm.,m.videoas.
5a50h.61	Operácia pre syndróm Guyonovho tunela	5b120.02	HemiTE. b. ods.prišt.tel.bez disekcie kompartm.,m.radioasist.
5a50h.62	Operácia pre syndróm karpálneho tunela	5b120.03	HemiTE. b. ods.prišt.tel.bez disek. kompartm., m.video-radioas.
5a50h.63	OP pre sy.kubitál.tunela s dekompresiou nervu	5b120.04	HemiTE. bez ods.prišt.tel.bez disekcie kompartm.,esk.asist.
5a50h.64	OP pre sy.kubitál. tunela s transpozíciou nervu	5b120.05	HemiTE. bez ods.prišt.tel.bez disekcie kompartm.,esk.radioas.
5a50h.6x	Operácia pre úžinový syndróm na HK, iný	5b120.06	HemiTE. b. ods.prišt.tel.bez disek.komp.,s elektroneurostim.
5a50h.7	OP pre potraumat.stavy perifér.nervu na HK	5b120.10	HemiTE. b. ods.prišt.tel.s dis.centráln.kompartm.(bez ďal.op.)
5a50h.8	OP pre pozápal.stavy perifér.nervu na HK	5b120.16	HemiTE. b. ods.prišt.tel.s disekc. ce.k.,s použ.electroneurost.
5a50h.9	Operácia pre úžinový syndróm na dolnej končatine	5b120.20	HemiTE.b. ods.prišt.tel.s dis.ce.k. a krč.dis.lat.komp.LU,štand.
5a50h.a	OP pre potraumat.stavy perifér.nervu na DK	5b120.21	HemiTE.b. ods.prišt.tel.s dis.ce.k. a krč.dis.lat.k.LU,mini.video.
5a50h.b	OP pre pozápal.stavy perifér.nervu na DK	5b120.22	HemiTE.b. ods.prišt.tel.s dis.ce.k. a krč.dis.lat.k.LU,mini.radio.
5a50j	Pronátorový syndróm	5b120.23	HemiTE.b. ods.prišt.t.s dis.ce.k. a krč.dis.lat.k.LU,miniinv.v-radio.
5a50k	Dekompresia nervového plexu	5b120.24	HemiTE.b. ods.prišt.tel.s dis.ce.k. a krč.dis.lat.komp.LU,esk.as.
5a50l	Explorácia intradurál.časti brach.plexu zadným prístupom	5b120.25	hTE.b. ods.prišt.t.s dis.ce.k. a krč.dis.lat.komp.LU,esk.radioa.
5a50m	Explorácia extradurálnej časti brachiálneho plexu	5b120.26	hTE.b. ods.prišt.tel.s dis.ce.k. a krč.dis.lat.komp.LU,s elektron.
5a50n	Skalenotóm.al.dekompres.brach.plexu p.sy.hor.hrud.apertúry	5b120.2x	HemiTE.bz ods.prišt.tel.s disekc.ce.k. a krč.dis.lat.komp.LU,iný
5a50o	Dekompresia periférneho nervu transkutánná	5b120.x	Hemityreoidekt.bez odstr.prišt.t.ostatné
5a50p	Transpozícia periférneho nervu	5b122.00	HemiTE.s odstr.prišt.tel.bez disekcie kompartmentu, štandard.
5a50r	Endoskopická dekompresia kanála n.II	5b122.01	HemiTE.s odstr.prišt.tel.bez disekcie kompartm.,m..videoas.
5a50t.00	Impl./v.neurost.PNS s impl./v.el:1-kanál.plne impl.nedobij.	5b122.02	HemiTE.s odstr.prišt.tel.bez disekcie kompartm.,m..radioas.
5a50t.01	Impl./v.neurost.PNS s impl./v.el.viac-k.plne impl.nedob.	5b122.03	HemiTE.s odstr.prišt.tel.bez dis.kompartm.,m..video-radioa.
5a50t.02	Impl./v.neurost.PNS s impl./v.el.viac-k.plne impl.dobij.	5b122.04	HemiTE.s odstr.prišt.tel.bez dis.kompartm.,esk.asist.
5a50t.03	Impl./v.neurost.PNS s impl./v.el.vág.nervostim.sy	5b122.05	HemiTE.s odstr.prišt.tel.bez dis.kompartm.,esk.radioas.
5a50t.04	Impl./v.neurost.PNS s impl./v.el.vág.n.-stim.srdc.b.um.sn.v PK	5b122.06	HemiTE.s odstr.prišt.tel.bez dis.kompartm.,s elektroneuros.
5a50t.05	Impl./v.neurost.PNS s impl./v.el.vág.n.-stim.srdc.s um.sn.v PK	5b122.0x	HemiTE.s odstr.prišt.tel.bez dis.kompartm., ostatné
5a50t.06	Impl./v.neurost.PNS s impl./v.el:aktivácia baroreceptora	5b122.10	HemiTE.s odst.prišt.tel.a s dis.ce.k. a krč.dis.lat.kom.LU, štand.
5a50t.10	Vým.neurost.PNS bez vým.el.:1-kanál.plne impl.nedobij.	5b122.11	HemiTE.s odst.p.t.a s dis.ce.k. a krč.dis.lat.k.LU,miniinv.video.
5a50t.11	Vým.neurost.PNS bez vým.el.:viac-kanál.plne impl.nedob.	5b122.12	HemiTE.s odst.p.t.a s dis.ce.k. a krč.dis.lat.k.LU,miniinv.radio.
5a50t.12	Vým.neurost.PNS bez vým.el.:viac-kanál.sy.dobij.	5b122.13	HemiTE.s odst.p.t.a s dis.ce.k. a krč.dis.lat.k.LU,miniinv-radio.
5a50t.13	Vým.neurost.PNS bez vým.el.:vágový nervostim.sy.	5b122.14	HemiTE.s odst.p.t.a s dis.ce.k. a krč.dis.lat.komp.LU.,esk.asist.
5a50t.14	v.neurost.PNS bez v.el.:vág.n.stim.s.srdc.b.v.sním.v PK	5b122.15	hTE.s odst.p.t.a s dis.ce.k. a krč.dis.lat.komp.LU,esk.radioas.
5a50t.15	v.neurost.PNS bez v.el.:vág.n.stim.s.srdc.s v.sním.v PK	5b122.16	HemiTE.s odst.p.t.a s dis.ce.k. a krč.dis.lat.komp.LU,s elektron.
5a50t.16	Vým.neurost.PNS bez vým.el.:sy.aktivácie barorc.	5b122.1x	HemiTE.s odst.p.t.a s dis.ce.k. a krč.dis.lat.komp.LU, iný spôsob
5a50t.e	Implantácia periférnej neuroprotézy	5b12x.0	Iná hemityreoidektómia,štandardná
5a902.11	Laminotómia krčnej chrbtice,1 segment	5b12x.1	Iná hemityreoidektómia,miniinvazívna videoasistovaná
5a902.12	Laminotómia krčnej chrbtice,2 segmenty	5b12x.2	Iná hemityreoidektómia,miniinvazívna radioasistovaná
5a902.13	Laminotómia krčnej chrbtice,viac ako 2 segmenty	5b12x.3	Iná hemityreoidektómia,miniinvazívna video a radioasistovaná
5a902.21	Hemilaminektómia krčnej chrbtice,1 segment	5b12x.4	Iná hemityreoidektómia,endoskopicky asistovaná
5a902.22	Hemilaminektómia krčnej chrbtice,2 segmenty	5b12x.5	Iná hemityreoidektómia,endoskopicky radioasistovaná
5a902.23	Hemilaminektómia krčnej chrbtice,viac ako 2 segmenty	5b12x.6	Iná hemityreoidektómia,s použitím elektroneurostimulátora
5a902.31	Laminektómia krčnej chrbtice,1 segment	5b12x.x	Iná hemityreoidektómia,ostatné
5a902.32	Laminektómia krčnej chrbtice,2 segmenty	5b130.0	Excízia chorého tkan.na štítnej žľazy,štand.
5a902.33	Laminektómia krčnej chrbtice,viac ako 2 segmenty	5b130.1	Excízia chorého tkan.na štít.žl.,miniinv.videoas.
5a903.11	Laminotómia hrudnej chrbtice,1 segment	5b130.2	Excízia chorého tkan.na štítnej žl.,miniinv.radioas.
5a903.12	Laminotómia hrudnej chrbtice,2 segmenty	5b130.3	Excízia chorého tkan.na štítnej žl.,miniinv.video-radioas.
5a903.13	Laminotómia hrudnej chrbtice,viac ako 2 segmenty	5b130.4	Excízia chorého tkan.na štítnej žľaze,esk.as.
5a903.21	Hemilaminektómia hrudnej chrbtice,1 segment	5b130.5	Excízia chorého tkan.na štítnej žľaze,esk.radioasist.
5a903.22	Hemilaminektómia hrudnej chrbtice,2 segmenty	5b130.6	Excízia chorého tkank.na štítnej žľaze,elektroneurostim.
5a903.23	Hemilaminektómia hrudnej chrbtice,viac ako 2 segmenty	5b130.x	Excízia chorého tkan.na štítnej žľaze,ostatné
5a903.31	Laminektómia hrudnej chrbtice,1 segment	5b131.0	Excízia uzla na štítnej žľaze,štandardná
5a903.32	Laminektómia hrudnej chrbtice,2 segmenty	5b131.1	Excízia uzla na štítnej žľaze,miniinv.videoas.
5a903.33	Laminektómia hrudnej chrbtice,viac ako 2 segmenty	5b131.2	Excízia uzla na štítnej žľaze,miniinv.radioas.
5a904.11	Laminotómia bedrovej chrbtice,1 segment	5b131.3	Excízia uzla na štítnej žľaze,miniinv.video-radioas.
5a904.12	Laminotómia bedrovej chrbtice,2 segmenty	5b131.4	Excízia uzla na štítnej žľaze,esk.as.
5a904.13	Laminotómia bedrovej chrbtice,viac ako 2 segmenty	5b131.5	Excízia uzla na štítnej žľaze,esk.radioasist.
5a904.21	Hemilaminektómia bedrovej chrbtice,1 segment	5b131.6	Excízia uzla na štítnej žľaze,elektroneurostim.
5a904.22	Hemilaminektómia bedrovej chrbtice,2 segmenty	5b131.x	Excízia uzla na štítnej žľaze,ostatné
5a904.23	Hemilaminektómia bedrovej chrbtice,viac ako 2 segmenty	5b132.0	Subtot.res.št.žl.1-str.s exciz.uzla na protistr.,štand.
5a904.31	Laminektómia bedrovej chrbtice,1 segment	5b132.1	Subtot.res.št.žl.1-str.s exciz.uzla na protistr.,minii.v-as.
5a904.32	Laminektómia bedrovej chrbtice,2 segmenty	5b132.2	Subtot.res.št.žl.1-str.s exciz.uzla na protistr.,minii.r-as.
5a904.33	Laminektómia bedrovej chrbtice,viac ako 2 segmenty	5b132.3	Subtot.res.št.žl.1-str.s exciz.uzla na protistr.,minii.v-r.as.
5a904.41	Flavektómia bedrovej chrbtice,1 segment	5b132.4	Subtot.res.št.žl.1-stranne s exciz.uzla na protistr.,esk.as.
5a904.42	Flavektómia bedrovej chrbtice,2 segmenty	5b132.5	Subtot.res.št.žl.1-str.s exciz.uzla na protistr.,esk.radioas.
5a904.43	Flavektómia bedrovej chrbtice,viac ako 2 segmenty	5b132.6	Subtot.res.št.žl.1-str.s exciz.uzla na protistr.,elektroneur.
5b110	Incízia v oblasti štítnej žľazy bez ďalších výkonov	5b132.x	Subtot.res.št.žl.1-stranne s exciz.uzla na protistr.,ostatné



5b220.1	Paratyreoidektómia bez reimpl.,miniinv.videoas.	5b323.1↔	Laparotomická adenalektómia u muža
5b220.2	Paratyreoidektómia bez reimpl.,miniinv.radioas.	5b323.2↔	Lumbotomická adenalektómia u muža
5b220.3	Paratyreoidektómia bez reimpl.,miniinv.video-radioas.	5b323.4↔	Laparoskopická adenalektómia u muža
5b220.4	Paratyreoidektómia bez reimpl.,endoskop.asistovaná	5b323.x↔	Adenalektómia u muža, ostatné
5b220.5	Paratyreoidektómia bez reimpl.,endoskop.radioasist.	5b330.1↔	Incízia nadobličky,laparotomicky
5b220.6	Paratyreoidektómia bez reimpl.,elektroneurostim.	5b330.2↔	Incízia nadobličky,lumbotomicky
5b220.x	Paratyreoidektómia bez reimplantácie:ostatné	5b330.4↔	Incízia nadobličky,laparoskopicky
5b221.0	Paratyreoidektómia s reimplantáciou,štand.	5b330.x↔	Incízia nadobličky,ostatné
5b221.1	Paratyreoidektómia s reimpl.,miniinv.videoas.	5b331↔	Drenáž abscesu nadobličky
5b221.2	Paratyreoidektómia s reimpl.,miniinv.radioas.	5b332↔	Rádiofrekvenč.ablácia patolog.ložiska na nadobličke
5b221.3	Paratyreoidektómia s reimpl.,miniinv.video-radioas.	5b333.1↔	Revízia nadobličiek a okolia nadobličiek,laparot.
5b221.4	Paratyreoidektómia s reimplantáciou:endoskop.as.	5b333.2↔	Revízia nadobličiek a okolia nadobličiek,lumbot.
5b221.5	Paratyreoidektómia s reimpl.,endoskop.radioasist.	5b333.4↔	Revízia nadobličiek a okolia nadobličiek,laparos.
5b221.6	Paratyreoidektómia s reimpl.,elektroneurostim.	5b333.x↔	Revízia nadobličiek a okolia nadobličiek,ostatné
5b221.x	Paratyreoidektómia s reimplantáciou,ostatné	5b33x.1↔	Iné operácie na nadobličke,laparotomicky
5b230.0	Excízia chor.tk.prišt.t.sternotómiou,štand.	5b33x.2↔	Iné operácie na nadobličke,lumbotomicky
5b230.1	Excízia chor.tk.prišt.t.sternotómiou,miniinv.videoas.	5b33x.4↔	Iné operácie na nadobličke,laparoskopicky
5b230.2	Excízia chor.tk.prišt.t.sternotómiou,miniinv.radioas.	5b33x.x↔	Iné operácie na nadobličke,ostatné
5b230.3	Excízia chor.tk.prišt.t.sternotóm.,miniinv.video-radioas.	5b411	Excíz.a res.chor.tk.corp.pineale bez prep.infiltr.sused.tk.
5b230.4	Excízia chor.tk.prišt.t.sternotómiou,endokop.asistovaná	5b412	Excíz.a res.chor.tk.corp.pineale s preparáciou sused.tk.
5b230.5	Excízia chro.tk.prišt.t.sternotómiou,endoskop.radioasist.	5b41x	Excízia a resekcia chor.tk.corpus pineale,iná
5b230.6	Excízia chor.tk.prišt.t.sternotómiou,elektroneurostim.	5b421.10	Tymektómia trancervikálne
5b230.x	Excízia chor.tk.prišt.t.sternotómiou,ostatné	5b421.11	Tymektómia torakotomicky
5b231.0	Paratyreoidektómia stern.bez reimplantácie,štand.	5b421.12	Tymektómia sternotomicky
5b231.1	Paratyreoidektómia stern.bez reimplantácie,miniinv.videoas.	5b421.13	Tymektómia torakoskopicky
5b231.2	Paratyreoidektómia stern.bez reimplantácie,miniinv.radioas.	5b421.21	Resekcia týmusu prostredníctvom kolárnej mediastinotómie
5b231.3	Paratyreoidektómia stern.bez reimpl.,miniinv.video-radioas.	5b421.2x	Resekcia týmusu, iná
5b231.4	Paratyreoidektómia stern.bez reimplant.,endoskop.asist.	5b421.4	Maximálna miniinvazívna tymektómia [MMIT]
5b231.5	Paratyreoidektómia stern.bez reimplant.,endoskop.radioas..	5b42x	Iné excízie a resekcie týmusu
5b231.6	Paratyreoidektómia stern.bez reimpl.,elektroneurostim.	5b491	Transplantácia týmusu
5b231.x	Paratyreoidektómia stern.bez reimplantácie,ostatné	5b492	Extirpácia cysty týmusu
5b232.0	Paratyreoidektómia stern.s reimplantáciou,štand.	5b49x	Ostatné operácie na týmuse a corpus pineale
5b232.1	Paratyreoidektómia stern.s reimpl.,miniinv.videoas.	5b510	Excíz.a res.chor.tkan.hypofýzy intraselárne,parciálne
5b232.2	Paratyreoidektómia stern.s reimpl.,miniinv.radioas.	5b511	Excíz.a res.chor.tkan.hypofýzy intraselárne,totálne
5b232.3	Paratyreoidektómia stern.s reimpl.,miniinv.video-radioas.	5b512.0	Mikrochir.res.adenómu hypofýzy kraniotómiou bez neuronav.
5b232.4	Paratyreoidektómia stern.s reimpl.,endoskop.as.	5b512.1	Mikrochir. res.adenómu hypofýzy kraniotómiou s neuronav.
5b232.5	Paratyreoidektómia stern.s reimpl.,endoskop.radioasist.	5b512.2	Endoskop.resekcia adenómu hypofýzy kraniot. bez neuronav.
5b232.6	Paratyreoidektómia stern.s reimpl.,elektroneurostim.	5b512.3	Endoskop.resekcia adenómu hypofýzy kraniot. s neuronav.
5b232.x	Paratyreoidektómia stern.s reimplantáciou,ostatné	5b513.0	Mikrochir.res.adenómu hypofýzy transfedoidál.bez neuronav.
5b233.1	Extirpácia paratyreoideálneho tumoru,laparotom.	5b513.1	Mikrochir.res.adenómu hypofýzy transfedoidál.s neuronav.
5b23x.0	Iné OP na prišt.t.sternotómiou,štandard.	5b513.2	Endoskop.res.adenómu hypofýzy transfedoid.bez neuronav.
5b23x.1	Iné OP na prišt.t.sternotómiou,miniinv.videoas.	5b513.3	Endoskop.res.adenómu hypofýzy transfedoid.s neuronav.
5b23x.2	Iné OP na prišt.t.sternotómiou,miniinv.radioas.	5b514	Excízia a resek.chor.tkan.hypofýzy extraselárne
5b23x.3	Iné OP na prišt.t.sternotómiou,miniinv.video-radioas.	5b515	Excíz.a resek.chor.tk.hypofýz.extrasel.s prep.infiltr.sused.tk.
5b23x.4	Iné OP na prišt.t.sternotómiou,endoskop.as.	5b516	Excízia a resek.chor.tkan.hypofýzy komb.intra-extraselárne
5b23x.5	Iné OP na prišt.t.sternotómiou,endoskop.radioasist.	5b51x	Iná excízia a resekcia chorého tkaniva hypofýzy
5b23x.6	Iné OP na prišt.t.sternotómiou,elektroneurostim.	5c212.0↔	Hlboká exc.chor.tk.oč.viečka bez zasiahnutia okraja viečka
5b23x.x	Iné OP na prišt.t.sternotómiou,ostatné	5c212.1↔	Hlboká exc.chor.tk.oč.viečka so zasiahnutím okraja viečka
5b290	Ortotopická reimplantácia prištitných teliesok	5c213.0↔	Hlb.exc.ch.tk.oč.viečka histogr.kontr.bez zasiah.okr.viečka
5b291	Heterotopická reimplantácia prištitných teliesok	5c213.1↔	Hlb.exc.ch.tk.oč.viečka histogr.kontr.so zas.okraja viečka
5b311.1↔	Excízia chor.tkaniva nadobličky,laparotomicky	5c220.0↔	Tarsorhafia bez excízie okraja viečka
5b311.2↔	Excízia chorého tk.nadobličky,lumbotomicky	5c220.1↔	Tarsorhafia s excíziou okraja viečka
5b311.4↔	Excízia chorého tk.nadobličky,laparoskopicky	5c221↔	Mediálna kantopexia
5b311.x↔	Excízia chorého tk.nadobličky,ostatné	5c222↔	Laterálna kantopexia
5b312.1↔	Parciálna adenalektómia, laparotomicky	5c223↔	Kantotómia
5b312.2↔	Parciálna adenalektómia, lumbotomicky	5c224.0↔	Korekčná operácia v oblasti epikantu,Y-V plastika
5b312.4↔	Parciálna adenalektómia, laparoskopicky	5c224.1↔	Korekčná operácia v oblasti epikantu,dvojitá Z-plastika
5b312.x↔	Parciálna adenalektómia, ostatné	5c224.x↔	Korekčná operácia v oblasti epikantu,ostatné
5b320.1↔	Laparotomická adenalektómia u ženy bez ovarektómie	5c225↔	Otvorenie tarsorhafie
5b320.2↔	Lumbotomická adenalektómia u ženy bez ovarektómie	5c22x↔	Operácie na kantuse a epikantuse,ostatné
5b320.4↔	Laparoskopická adenalektómia u ženy bez ovarektómie	5c230↔	Korekčné operácie entropia a extropia termokoaguláciou
5b320.x↔	Adenalektómia u ženy bez ovarektómie, ostatné	5c231↔	Korekčné OP entropia a extropia pomocou nalož.stehov
5b321.1↔	Laparotomická adenalektómia u ženy s ovarektómiou	5c232↔	Korekč.OP entropia a extrop.,horiz.skrát.oč.viečok
5b321.2↔	Lumbotomická adenalektómia u ženy s ovarektómiou	5c233↔	Korekč.OP entropia a extropia pom.retraktorov oč.viečok
5b321.4↔	Laparoskopická adenalektómia u ženy s ovarektómiou	5c234↔	Korekč.OP entropia a extropia transplant.al.implantáciou
5b321.x↔	Adenalektómia u ženy s ovarektómiou, ostatné	5c235↔	Kor.OP entropia a extropia plastikou s posun/záhyb
5b322.1↔	Zbytková adenalektómia,laparotomicky	5c236↔	Kor.OP entropia a extropia repozíciou(pred.lam.viečka)
5b322.2↔	Zbytková adenalektómia,lumbotomicky	5c23x↔	Korekčné operácie entropia a extropia,ostatné
5b322.4↔	Zbytková adenalektómia,laparoskopicky	5c240↔	Resekcia tarsu pri blefaroptóze
5b322.x↔	Zbytková adenalektómia,ostatné	5c241↔	Ohyb levatora aponeurózy pri blefaroptóze













5d402↔	Labyrintektómia	5g20m.0	Repoz.fragm.alv.,alv.výbež.v rozs.1 kvadr.s jednoduch.fix.
5d403↔	Resekcia tumoru vnútorného ucha	5g20m.1	Repoz.fragm.alv.,alv.výbež.v rozs.oboch kvadr.s jednod.fix.
5d404	Prerušenie vestibulárneho nervu	5g20m.2	Repoz.fragm.alv.,alv.výbež.v rozs.1 kvadrantu s ostesynt.
5d405.1↔	Uzáver.dehiscenc.hor.polkruh.kanál.pristupom cez str.jamu	5g20m.3	Repoz.fragm.alv.,alv.výbež.v rozs.oboch kvadr.s ostesyntéz.
5d405.3↔	Uzáver likvorovej fistuly do stredného ucha	5g20n	Zatvr.repoz.a fixácia zlom.alveolu v rozsahu 1sextantov
5f108	Disekcia synechií nosovej dutiny	5g213	Revízia čeľust.dutiny transmaxilárne s resekc.polyppov
5f109	Resek.tumoru vonk.nosa primár.zošitím	5g220.0	Alveoloplast.s použ.kožného/sliznicového štepu
5f10b.1	Extirpácia dermoidnej cysty vonkajšieho nosa	5g220.1	Alveoloplast.s použ.kost.štepu/cudz.mat.
5f10b.2	Extirpácia fistuly vonkajšieho nosa	5g220.2	Alveoloplast.pomoc.kost.štepu s použ.biomed.technológií
5f110	Rekonštr.defektu vonk.nosa otočným lalokom	5g222.2	Osteoplast.alveol.výbežku:autológ.kost.štepom
5f111	Vytvorenie nosa lokálnymi lalokmi	5g222.3	Osteoplast.alveol.výbežku:alogén.kost.štepom
5f112.0	Rekonštrukcia nosa:vzdialenými lalokmi	5g223	Vestibuloplastika
5f112.1	Rekonštrukcia nosa:mikrovaskulárnymi lalokmi	5g224	Rekonštrukcia dentoalveolárneho oblúka
5f113	Korekcia skeletu rózštepového nosa	5g225↔	Oper.rózštepu dentoalveolár.oblúka jednostranne
5f114	Korekcia mäkkých častí rózštepového nosa	5g226↔	OP rózštepu dentoalv.obl.mukoperiostál.lalokom jednostr.
5f115↔	Korekcia nozdir rózštepového nosa	5g227	Prim.plast.oroantrál.komun.mobiliz.vestib.mukoperiost.lalok.
5f116	Operácia vrod.stenózy apertúra piriformis	5g228	Sek.plast.oroantrál.komunik.mobiliz.palatinál.al.iným lalok.
5f117	Otvorenie choanálnej atérie	5g229	Plast.oroantrál.komunikácie a oronazál.komunikácie
5f118↔	Korekcia stenózy nosového vchodu	5g22a	Egalizácia alveolárneho výbežku
5f119.1	Korekcia nosového krídla excíziou kože	5g22b	Repoz.fragment.alveolu al.alveolár.výbežku
5f119.x	Korekcia nosového krídla iným spôsobom	5g22c	Poextrakčná korekcia alveolu intrúziou
5f11b.0↔	Korek.poklesnut.a deformov.nos.krídla:s použitím kost.štepu	5g22d.1	Zväčšenie alveolu v obl. jedného sextantu
5f11b.1↔	Korek.poklesnut.a deformov.nos.krídla.s pomocou allomateriálu	5g22d.2	Zväčšenie alveolu v obl.dvoch sextantov
5f11c.0	Sek.korek.krídla nosa/spod.nosa po rózšt:s použ.kost.štepu	5g22d.3	Zväčšenie alveolu v oblasti troch sextantov
5f11c.1	Sekund.korek.krídla nosa/spod.nosa po rózšt:s použ.allomat.	5g22e.1	Rekonštrukcia alveolov jednostranne
5f11d	Zúženie nosovej dutiny	5g22e.2	Rekonštrukcia alveolov obojstranne
5f190	Operácia čuchových dutín	5g22f	Orálna alveoloplastika
5f193	Operácia choanálnej atérie alebo stenózy	5g305	Hemiglossektómia
5f195	Incízia abscesu nosa	5g306	Glossektómia
5f198	Ligatúra artéria ethmoidalis vonkajším prístupom	5g404↔	Excízia priušnej žľazy
5f200	Septorhinoplastika	5g405↔	Extirpácia ranuly
5f201	Septorhinoplastika otvoreným prístupom	5g406↔	Excízia slinnej žľazy
5f202	Revízia po septorhinoplastike	5g407↔	Extirpácia slinnej žľazy
5f291	Incízia a evakuácia hematoidu/abscesu nos.septa	5g408↔	Parciálna parotidektómia
5f301	Endoskopická operácia klinovej dutiny	5g409↔	Parciál.resek.laterál.listu gland.parotis
5f302	Endoskopická operácia mukokély prínosových dutín	5g40a↔	Laterálna parotidektómia
5f303	Endoskopická operácia osteómu prínosových dutín	5g40b↔	Konzervatívna parotidektómia
5f304	Endoskopická pansinusoperácia	5g40c↔	Radikálna parotidektómia
5f307.1	Endoskopická resekcia tumoru klivu	5g40d↔	Extirpácia sublingválnej slinnej žľazy
5f307.2	Endoskop.resekcia tumoru prínosových dutín a rinobázy	5g40e↔	Sutúra slinnej žľazy
5f307.3	Esk.OP tumoru nos.dut. a prínos.dutín s CT/MR navigáciou	5g40f↔	Uzáver fistuly slinnej žľazy
5f307.4	Esk.OP tum.prínos.dut.a rinobázy s CT/MR navigáciou	5g40g↔	Transpozícia vývodu submandibul.slin.žľazy
5f307.5	Esk.endonazál.resek.tumoru nosa a prínosových dutín	5g40h	Ligatúra slinovodu
5f307.6	Esk. s excíziou z tumoru nosa a prínosových dutín	5g511	Rekonštrukcia pery miestnym lalokom
5f308.1	Endoskop.nazalizácia čelových dutín - Draf III	5g512↔	Rekonštrukčná oper.jednej tretiny pery lalokov.plastikou
5f308.x	Endoskopická operácia čelovej dutiny, iná	5g513↔	Rekonštrukčná oper.jedn.polovice pery lalokov.plastikou
5f309	Endoskopické otvorenie sinus maxillaris	5g514	Rekonštrukcia pery dvoma al.viacerými miest.lalokmi
5f30a.1	Endoskop.duraplastika bez CT/MR navigácie	5g515	Rekonštrukcia pery vzdialeným lalokom
5f30a.2	Endoskop.duraplastika rinobázy s CT/MR navigáciou	5g516	Rekonštrukcia pery voľným mikrovaskulár.lalokom
5f30b.1↔	Endoskop.etmoidotómia s dekompresiou orbity	5g517.11	1-str.cheilosutúra pery pri rózšt. s alveopl.mukoperiostál.I.
5f30b.2↔	Endosk.etmoidotómia s otv.subperiostál.abscesu orbity	5g517.12	1-str.cheilosutúra pery pri rózšt.s prim.korekciou nosa
5f30c.1	Funkčná endoskopická operácia prínosových dutín	5g517.1x	Jednostranná cheilosutúra pery pri rózštepe,ostatné
5f30c.2	Endosk.reviz.funkč.OP prínos.dutín bez CT/MR navigácie	5g517.21	Obojstr.cheilosutúra pery pri rózšt.s alveopl.mukoperios.I.
5f30c.3	Endosk.reviz.OP prínos.dut.a rinobázy s CT/MR navigáciou	5g517.22	Obojstr.cheilosutúra pery pri rózšt.s prim.korekciou nosa
5f320	Expanzia sinus maxillaris	5g517.2x	Obojstranná cheilosutúra pery pri rózštepe,iná
5f321	Trepanácia sinus maxillaris	5g518.1	Korekcia pery po cheilosutúre Z plastikou
5f322	Endonazálna trepanácia sinus maxillaris	5g518.2	Korekcia pery po cheilosutúre V-Y posunom
5f324	Transmaxilárna excízia lézie sinus maxillaris	5g518.3	Korekcia pery po cheilosutúre resutúrou
5f325	Excízia lézie zo sin.maxillaris cez lat.rinotómii	5g519.1	Sekundárne operácie pery po operácii rózštepov
5f331	Oper.čelovej dutiny z vonk.pristupu	5g519.2	Sek.OP pery a podnebia po operácii rózštepov
5f332	Extirp.osteómu čelovej dutiny a čuch.dutín	5g530.1	Zmenšenie pery excíziou
5f333	Obliterácia čelovej dutiny	5g530.2	Zmenšenie pery W-Y posunom/i.miest.lalok.plastikou
5f390	Wasmundova plastika pri oroantrálnej fistule	5g531.3	Zväčšenie pery aloplastickým materiálom
5g106	Zavedenie implantátu	5g531.4	Zväčšenie pery autológnym materiálom
5g10b	Sutúra extrakčnej rany	5g531.8	Zväčšenie pery injektovateľným autológnym tukom
5g20g.1	Trepanácia alveolu v oblasti apexu zuba	5g600	Incízia retrofaryngeálneho abscesu
5g20g.x	Trepanácia alveolu:iná	5g601	Tonzilektómia pri paratonzilárnom abscese
5g20h.1	Resekcia alveolu:pri rózštepe	5g602	Extirpácia reziduí po tonzilektómii
5g20h.x	Resekcia alveolu:iná	5g603	Tonzilektómia
5g20k	Kortikotómia alveolu v okolí zuba	5g604	Rozšírená tonzilektómia

5g605	Tonzilotómia	5h231	Supraglotoplastika
5g607.0	Adenoidektómia otvorene chirurgicky	5h232	Endoskop.laterofixácia bez arytenoidektómie
5g607.1	Adenoidektómia endoskopicky	5h233	Mikroskop.esk.arytenoidektómia s laterofixáciou hlasivky
5g608.a	Incízia a drenáž retrofaryngeál.abscesu	5h234	Laryngoplastika
5g608.b	Incízia a drenáž parafaryngeál.abscesu	5h291	Inzercia stentu do laryngu
5g608.c	Incízia a drenáž paratonzilár.abscesu	5h292	Výmena ventilovej protézy
5g608.d	Incízia a drenáž spodiny úst.dutiny a jazyka	5h293	Resekcia vrodenej diafragmy laryngu
5g902	Incízia podnebia	5h302.21	Chirurgické uzavretie tracheostómie
5g90e.0	Palatoplastika Z-plastikou	5h302.23	Uzavretie fistuly po tracheotómii
5g90e.2	Palatoplastika dvojlaloková	5h302.3	Implantácia chrupky rebra do okolia tracheostómie
5g90e.3	Palatoplastika trojlaloková	5h304.01	Segmentál.res.stenózy trachey,cervikálny prístup
5g90e.4	Palatoplastika štvoraloková	5h304.02	Segmentál.res.stenózy trachey,torakotomický prístup
5g90k	OP pre spánkové apnoe z vonk.prístupu	5h304.0x	Segmentálna resekcia stenózy trachey, iná
5g90m	Uvuloplastika	5h304.11	Resekcia peritracheostomálnej metastázy
5g90n	Uvulopalatoplastika	5j122.00↔	Klin./atyp.res.plúc,torakot.bez lymfadenekt.s použ.svork.
5g90o	Uvulopalatoplastika s tonzilektómiou	5j122.01↔	Klin./atyp.res.plúc,torakot.s lymfadenekt. s použ.svork.
5g90p	Uvulopalatofaryngoplastika	5j123.00↔	Klinovitá resekcia plúc,torakotomicky bez lymfadenekt.
5g90t	Lokál.transpozícia svalu v tvár.oblasti	5j123.01↔	Klinovitá resekcia plúc,torakotomicky s lymfadenekt.
5g90u	Transpoz.musculus temporalis/musculus masseter	5j123.20↔	Klin.resekcia plúc,torakosk.bez lymfadenekt.s pou.svork
5g90v	Mikrovaskul.transplantácia svalu v tvár.obl.	5j123.21↔	Klin.res.plúc, torakosk.s lymfadenekt.s pou.svork.
5g910↔	Palatoplastika podsliznicového rázštetu podnebia	5j124.00↔	Enukleácia pľúcnej lézie,torakotomicky bez lymfadenekt.
5g911	Rekonštrukcia podnebia	5j124.01↔	Enukleácia pľúcnej lézie,torakotomicky s lymfadenekt.
5g912↔	Sekundárna rekonštr.podnebia po oper.pre rázštep	5j124.20↔	Enukleácia pľúcnej lézie,torakoskopicky bez lymfadenekt.
5g913	Rekonštrukcia rázštetu podnebia s použ.faryngeál.laloka	5j124.21↔	Enukleácia pľúcnej lézie,torakoskopicky s lymfadenekt.
5g914	Cheilosutúra a palatoplast.kombin.rázštetu pery a podnebia	5j130.0	Objem redukujúca operácia plúc,torakotomicky
5g915↔	Rekonštrukcia spodiny ústnej dutiny	5j130.1	Objem redukujúca operácia plúc,bronchoskopicky
5g916.0↔	Rekonštrukcia líca lokálnym lalokom	5j130.2	Objem redukujúca operácia plúc,torakoskopicky
5g916.1↔	Rekonštrukcia líca stopkatým lalokom	5j131.00↔	Segment.res.plúc,torakotom.bez lymfadenekt.bez pou.svork.
5g916.2↔	Rekonštrukcia líca mikrovaskulárnym voľným lalokom	5j131.01↔	Segment.res.plúc,torakotom.s lymfadenekt.bez pou.svork.
5g918	Rekonštrukcia jazvy podnebia	5j131.20↔	Segment.res. plúc,torakoskop.bez lymfadenkt.bez pou.svork.
5g919.1	Uzáver oronazál.kom.pri rázšete podnebia priamou sutúrou	5j131.21↔	Segment.res.plúc,torakoskop.s lymfadenekt.bez pou.svork.
5g919.2	Uzáver oronazálnej kom.pri rázšete podnebia miest.lal.pl.	5j132.00↔	Segment.res.plúc,torakot.bez lymfadenkt.s použ.svork
5g919.4	Uzáver oronazál.komun.pri rázšete podn.mikrovask.vol.lalok	5j132.01↔	Segment.res.plúc,torakot.s lymfadenkt.s použ.svork.
5g919.7	Repalatoplastika uzáv.oronazál.kom.pri rázšete podnebia	5j132.20↔	Segment.res.plúc,torakosk.bez lymfadenekt.s pou.svork.
5g921.01	Extirp.tumoru na tvári a príľah.obl.priamou sutúrou	5j132.21↔	Segment.res.plúc,torakosk.s lymfadenekt.s pou.svork.
5g921.02	Extirp.tumoru na tvári a príľah.obl.miestn.lalok.plastikou	5j140.00↔	Lobektómia bez bronchopl.,torakot.bez lymfadenkt.bez p.sv.
5g921.03	Extirp.tumoru na tvári a príľah.obl.vzdialenou lalok.plast.	5j140.01↔	Lobektómia bez bronchopl.,torakotom.s lymfadenkt.bez p.sv.
5g921.04	Extirp.tumoru na tvári a príľah.obl.mikrovaskulár.vofn.lal.	5j140.20↔	Lobektómia bez bronchopl.,torakosk.bez lymfadenkt.bez p.sv.
5g921.05	Extirp.tumoru na tvári a príľah.obl.voľn.kož.transplant.	5j140.21↔	Lobektómia bez bronchopl.,torakosk.s lymfadenkt.bez p.sv.
5g922.1	Plastická OP.mäk.pod.-por.výslovn.použ.faryng.lal.	5j141.00↔	Lobektómia bez bronchopl., tkt.bez lymfad. s použ.sv.
5g922.2	Plastická OP.mäk.pod.-por.výslovn.použ.dvoj.Z-palatoplast.	5j141.01↔	Lobektómia bez bronchopl.,tkt.s lymfadenkt.s použ.sv.
5g922.x	Plastická OP.mäkkého podnebia pre poruchy výslovnosti,iná	5j141.20↔	Lobektómia bez bronchopl.,tsk.bez lymfaden.s použ.sv.
5h110	Parciálna resekcia hltana	5j141.21↔	Lobektómia bez bronchopl.,tsk.s lymfadenkt.s použ.sv.
5h111.1	Totálna resekcia hltana transmandibulárne	5j142.10↔	Lobektómia s bronchoplastikou,torakotomicky bez lymfadenkt.
5h111.2	Totálna resekcia hltana transorálne	5j142.11↔	Lobektómia s bronchoplastikou,torakotomicky s lymfadenkt.
5h111.4	Cirkulárna totálna resekcia hltana	5j142.20↔	Lobektómia s bronchopl.,torakoskopicky bez lymfadenkt.
5h111.x	Totálna resekcia hltana,iná	5j142.21↔	Lobektómia s bronchopl.,torakoskopicky s lymfadenkt.
5h112.1	Resek.juvenil.angiofibromu epifary.prist.cez ústa a mäk.pod.	5j144.00↔	Rozšír.lobektómia,torakotom.bez lymfadenektómie
5h112.2	Res.juv.angiofibr.epifary.cez nos a PD s as.esk.inštrum.	5j144.01↔	Rozšír.lobektómia,torakotom.s lymfadenektómiou
5h112.3	Res.juv.angiofibr.epifar.endonaz.prist.s as.esk.inštrum	5j14a.00↔	Bilobektómia bez bronchopl.,torakotomicky bez lymfaden.
5h115.1	Resekcia tumoru epifaryngu prist.cez laterálnu bázu lebky	5j14a.01↔	Bilobektómia bez bronchopl.,torakotomicky s lymfadenkt.
5h115.2	Resekcia tumoru epifaryngu transmaxilárnym prístupom	5j14a.20↔	Bilobektómia bez bronchopl.,torakoskopicky bez lymfaden.
5h119	Excízia z tumoru epifaryngu	5j14a.21↔	Bilobektómia bez bronchopl.,torakoskopicky s lymfadenkt.
5h120	Rekonštr.hltana pre poruchy výslovnosti faryngeál.lalokom	5j14b.00↔	Bilobek.bez bronchopl.,torakot.bez lymfad.s použ.svork.
5h121.1	Rekonštrukcia hltana muskulokutánnym lalokom	5j14b.01↔	Bilobek.bez bronchopl.,torakot.s lymfade.s použ.svork.
5h121.2	Rekonštrukcia hltana voľ.mikrovask.kož.lalokom	5j14b.20↔	Bilobek.bez bronchopl.,torakos.bez lymfad.s použ.svork.
5h121.3	Rekonštrukcia hltana jejunum	5j14b.21↔	Bilobek.bez bronchopl.,torakos.s lymfad.s použ.svork.
5h121.4	"Rekonštrukcia hltana technika""pull-up""	5j14c.11↔	Bilobektómia s bronchoplastikou,torakotom.s lymfadenkt.
5h121.x	Rekonštrukcia hltana,ostatné	5j14c.20↔	Bilobektómia s bronchopl.,torakoskopicky bez lymfaden.
5h123	Náhrada hltana jejunom na cievej stopke	5j14c.21↔	Bilobektómia s bronchopl.,torakoskopicky s lymfadenkt.
5h190	Uvoľnenie adhézií hltana	5j14e.00↔	Rozšírená bilobektómia,torakotom.bez lymfadenekt.
5h194	Odstránenie kongenitálnych tumorov orofaryngu	5j14e.01↔	Rozšírená bilobektómia,torakotomicky s lymfadenekt.
5h200	Mikrochirurgická endoskopická chordektómia	5j14x↔	Iná lobektómia alebo bilobektómia
5h201	Chordektómia cez laryngofisúru	5j150.00↔	Pneumonektómia,torakotomicky bez lymfadenektómie
5h203	Parciálna suprakrikoidná resekcia	5j150.01↔	Pneumonektómia,torakotomicky s lymfadenektómiou
5h220	Laryngektómia	5j151.00↔	Pneumonektómia,torakoskop.bez lymfade.s použ.svorkovačov
5h221	Laryngektómia s parciálnou hypofaryngektómiou	5j151.01↔	Pneumonektómia,torakoskopicky s lymfade.s použ.svork.
5h222	Laryngo-hypofaryngektómia	5j152↔	Pneumonektómia bez bronchoplastiky s použitím svorkovača
5h223	Parciálna resekcia hrtana z vonkajšieho prístupu	5j153↔	Pneumonektómia bez bronchopl.s ručnou sutúrou priedušky
5h230	Ošetrovanie fraktúry chrupiek laryngu	5j154↔	Rozšírená pneumonektómia

5j155↔	Pneumonektómia s resekcíou tracheálnej kariny	5j554.0	Excízia chorého tkaniva na brániči bez uzáv. aloplastick.mat.
5j401	Endoskopické zav.stentu do priedušky a veľkých bronchov	5j554.1	Excízia chorého tkaniva na brániči s uzáv. aloplastickým mat.
5j403	Excízia patologickkej lézie tracheobronchiálneho stromu.bsk.	5j555.10	Parciálna plastika bránice bez aloplastického materiálu
5j406.1	Endoskop.liečba m/b lézií laserom v tracheobronchiál.strome	5j555.11	Parciálna plastika bránice s aloplastickým materiálom
5j406.2	Esk.Th m/b lézií elektrokaut.a/al.arg.plazmou v tracheobr.s.	5j555.20	Totálna plastika bránice bez aloplastického materiálu
5j406.3	Esk.Th malíg/beníg.lézií kryoresekcíou v tracheobr.strome	5j555.21	Totálna plastika bránice s aloplastickým materiálom
5j410.0	Sutúra parenchýmu pľúc,torakotomicky	5j560.0	Pleurektómia(abrázia),torakotomicky
5j410.2	Sutúra parenchýmu pľúc,torakoskopicky	5j560.2	Pleurektómia(abrázia),torakoskopicky
5j411.00	Uz.bronchopleurál.fistuly,torakotomicky bez použ.svork.	5j561.0	Pleurodéza a/alebo dekortikácia pľúc,torakotomicky
5j411.01	Uz.bronchopleurál. fistuly,torakotomicky s použ.svork.	5j561.2	Pleurodéza a/alebo dekortikácia pľúc,torakoskopicky
5j411.1	Uzáver bronchopleurálnej fistuly,bronchoskopicky	5j561.x	Pleurodéza a/alebo dekortikácia pľúc, iná
5j411.20	Uz.bronchopleurál.fistuly, torakoskopicky bez pou.svork.	5j562	Pleurostómia
5j411.21	Uzáver bronchopleurál.fistuly,torakoskop.s použ.svork.	5j591	Extrakcia dlahy po operácii hrudníka
5j415.1	Transplantácia pľúc	5j592	Extrakcia peloty
5j491	Resekcia emfyzémovej buly/systému búl	5j593	Operácia syndrómu homej hrudnej apertúry
5j494	Dekompresia tenznych pľúcnych búl,torakoskopicky	5j595.1	Chir.ošetrovanie instabil.sterna sutúrou/resutúrou
5j495.0	OP spontánneho pneumotoraxu,torakotomicky	5j595.2	Chirurgické ošetrovanie instabilného sterna dlahou
5j495.2	OP spontánneho pneumotoraxu,torakoskopicky	5j597	Extirpácia cudzieho telesa z hrudníkovej dutiny
5j496.0↔	Operácia pľúcnej sekvestrácie,torakotomicky	5j902	Retorakotómia,resternotómia,reooperácia v torakochirurgii
5j496.2↔	Operácia pľúcnej sekvestrácie,torakoskopicky	5k500.01	Miniinv.imp.samoexp.náhrady aortál.chlopne,endovaskulár.
5j496.50	Impl./vým.endobronchiál.ventil.syst.,endosk.1ventil	5k500.02	Miniinv.impl.balón-expand.náhrady aort.chlopne,endovaskul.
5j496.51	Impl./vým.endobron.ventil.syst.,endosk.2vent	5k500.03	Miniinv.impl.mech.-expand.náhrady aort.chlopne,endovaskul.
5j496.52	Impl./vým.endobron.vent.syst.,endosk.3vent	5k500.0x	Miniinv.implant.inej náhrady aortálnej chlopne,endovask.
5j496.53	Impl./vým.endobron.vent.syst.,endosk.4vent	5k501.0	Miniinv.impl. náhrady pulmonálnej chlop.,endovaskulár.
5j496.54	Impl./vým.endobr.vent.syst.,endosk.5/viac vent	5k502.0	Miniinvazív.liečba mitrálnej insufic.pom.svorky, perkut.
5j501	Torakotómia jednoduchá	5k503.0	Miniinv.impl. náhrady mitrálnej chlopne,endovaskulárne
5j503	Videotorakoskopia terapeutická	5k510.2	Náhrada aortál.chlopne xenotransplantátom-bioprotézou
5j510.a	Mediastinotómia kolláma	5k510.3	Náhrada aortál.chlopne xenotransplantátom bez stentov
5j510.b	Mediastinotómia sternotomicky [sternotómia]	5k510.4	Náhrada aortál.chlopne umelou protézou
5j510.c	Mediastinotómia ministernotomicky [ministernotómia]	5k510.5	Náhrada aortál.chlopne samoexpan.xenotranspl.bez šitia
5j510.d	Mediastinotómia pre mediastinitídu s aplik.srkavého drénu	5k510.x	Náhrada aortálnej chlopne, ostatné
5j510.x	Mediastinotómia,ostatné	5k512.1	Náhrada mitrálnej chlopne,otvorene alotransplantátom
5j514.0	Otvorená chirurgická mediastinálna lymfadenektómia	5k512.2	Náhrada mitrál.chlopne,otvorene xenotranspl.-bioprot.
5j514.1	Endoskopická mediastinálna lymfadenektómia	5k512.3	Náhrada mitrál.chlop,otvorene xenotransplantátom bez stent.
5j514.2	Transcervik.extenzív.mediastinálna lymfadenektómia	5k512.4	Náhrada mitrál.chlopne,otvorene umelou protézou
5j515.b0	Resekcia tumoru mediastína sternotomicky bez lymfadenek.	5k512.x	Náhrada mitrál.chlopne, otvorene ostatné
5j515.b1	Res.tumoru mediastína sternotomicky s lymfadenektómiou	5k513.1	Náhrada mitrál.chlopne,torakoskop.alotransplantátom
5j515.c	Resekcia tumoru mediastína, cervikálny prístup	5k513.2	Náhrada mitrál.chlopne,torakoskop.xenotranspl.-bioprot.
5j515.d	Resekcia tumoru mediastína mediastinoskopicky	5k513.3	Náhrada mitrál.chlopne,torakoskop.xenotranspl.bez stentov
5j515.e	Resekcia tumoru mediastína torakoskopicky	5k513.4	Náhrada mitrál.chlopne,torakoskopicky umelou protézou
5j515.f	Res.tumoru mediastína torakotomicky/zo sternotómie	5k513.x	Náhrada mitrál.chlopne,torakoskopicky ostatné
5j515.x	Resekcia tumoru mediastína,ostatné prístupy	5k514.1	Náhrada pulmonálnej chlopne alotransplantátom
5j520.01↔	Resekcia steny hrudníka bez sieťky	5k514.2	Náhrada pulmonál.chlopne xenotransplant.-bioprot.
5j520.02↔	Resekcia steny hrudníka pomocou sieťky	5k514.3	Náhrada pulmonál.chlopne xenotranspl.bez stentov
5j523↔	Extirpácia tumoru hrudnej steny	5k514.4	Náhrada pulmonálnej chlopne umelou protézou
5j524↔	Extirpácia tumoru hrud.steny s resekcíou rebra	5k514.x	Náhrada pulmonálnej chlopne,ostatné
5j525↔	Excízia z hrudnej steny	5k516.1	Náhrada trikuspidál.chlopne alotransplantátom
5j526↔	Totál./parc.resekcia jednoduch.deformity rebra	5k516.2	Náhrada trikuspid.chlopne xenotransplantát-bioprotéz
5j540	Korekcia pectus excavatum s presternál.uloženou pelotou	5k516.3	Náhrada trikuspid.chlopne xenotransplantát.bez stentov
5j541	Korekcia pectus excavatum s retrosternál.uloženou pelotou	5k516.4	Náhrada trikuspidálnej chlopne umelou protézou
5j542	Korekcia pectus excavatum/pectus carinatum	5k516.x	Náhrada trikuspidálnej chlopne,ostatné
5j543	Korekcia pectus carinatum s presternál.uloženou pelotou	5k51x.1	Iná náhrada srdcovej chlopne alotransplantátom
5j545	Plastika steny hrudníka	5k51x.2	Iná náhrada srdcovej chlopne xenotranspl.-bioprot.
5j546.1	Miniinv.korekcia pectus excavatum(Nuss) torakoskopicky	5k51x.3	Iná náhrada srdcovej chlopne xenotransplant.bez stent.
5j547	Stabilizácia hrudníka po úraze chirurgická	5k51x.4	Iná náhrada srdcovej chlopne umelou protézou
5j548	Resekcia processus xyphoideus	5k51x.x	Iná náhrada srdcovej chlopne,ostatné
5j549	Torakoplastika	5k520.0	Vým.xenotransplant.aortál.chlopne umelou protézou
5j54a.1	Reoperácia po operácii pectus excavatum pre recidívu	5k520.1	Vým.umelej protézy aortál.chlopne xenotransplantátom
5j54a.2	Reoperácia po OP pectus excavatum pre dislokáciu peloty	5k520.2	Vým.umelej protézy aortál.chlopne umelou protézou
5j54a.3	Reoperácia po OP pectus excavatum pre hnis.komplikáciu	5k520.3	Vým.xenotransplantátu aortál.chlopne xenotransplantátom
5j54b.2	Reoperácia po operácii pectus carinatum pre dislokáciu peloty	5k520.4	Vým.xenotr./um.prot.aort.ch.chlopň.ciev.protézou,meh.
5j54b.3	Reoperácia po OP pectus carinatum pre hnis.komplik.	5k520.5	Vým.xenotr./um.prot.aort.ch.chlopň.ciev.prot.,biol.
5j54b.4	Reoperácia po OP pectus carinatum pre hemorag.komplik.	5k520.6	Vým.xenotr./um.prot.aort.ch.samoexpand.xenotranspl.bez šitia
5j550.0	Pliikácia relaxácie bránice zrafováním,torakotom.	5k520.x	Výmena protézy aortálnej chlopne, ostatné
5j550.2	Pliikácia relaxácie bránice zrafováním,torakoskop.	5k522.0	Vým.xenotransplantát.mitrálnej chlop.umel.protézou
5j552	Implantácia bránicového ventiláčného stimulatóra	5k522.1	Vým.um.protézy mitrálnej chlop xenotransplantátom
5j553.1	Sutúra bránice,torakotomicky	5k522.2	Vým.um.protézy mitrálnej chlop.um.protézou
5j553.2	Sutúra bránice,torakoskopicky	5k522.3	Vým.xenotransplant.mitrálnej chlop. xenotransplantátom
5j553.3	Sutúra bránice,laparotomicky	5k522.x	Výmena protézy mitrálnej chlopne,ostatné
5j553.4	Sutúra bránice,laparoskopicky	5k524.0	Vým.xenotranspl.pulmonálnej chlopne um.protézou

5k524.1	Vým.um.protézy pulmonál.chl. xenotransplantátom	5k570.7	OP pri vrozen.anomál.aort.chlop.,plast.výtok.LK(Ross-Konno)
5k524.2	Vým.umelej protézy pulmonál.chlop. um.protézou	5k570.x	OP pri vrozen.anomál.aortálnej chlopne,ostatné
5k524.3	Vým.xenotranspl.pulmonálnej chlop. xenotransplantátom	5k572.0	OP pri vrozen.anomál.mitrál.chlop.,rekonštruk.chlopní
5k524.4	Vým.xenotranspl/um.prot.pulm.ch.chlopní.ciev.prot.,mechan.	5k572.1	OP pri vrozen.anomál.mitrál.chlop.,náhrada homograftom
5k524.5	Vým.xenotranspl/um.prot.pulm.ch.chlopní.ciev.prot.,biolog.	5k572.2	OP pri vrozen.anomál.mitr.chlop.,náhr.bioprot.so stentom
5k524.x	Výmena pulmonálnej chlopne,ostatné	5k572.3	OP pri vrozen.anomál.mitr.chlop.,náhr.bioprot.bez stentu
5k526.0	Vým.xenotransplantátu trikuspidál.chlop. um.protézou	5k572.4	OP pri vrozen.anomál.mitr.chlop.,náhr.mechan.protézou
5k526.1	Vým.umel.protézy trikuspidál.chlop. xenotransplantátom	5k572.x	OP pri vrozen.anomáliach mitrálnej chlopne,ostatné
5k526.2	Vým.umelej protézy trikuspidál.chlop. umelou protézou	5k574.0	OP pri vrod.anomál.pulmonál.chl.,valuloplast./anuloplast.
5k526.3	Vým.xenotranspl.trikuspidál.chlop. xenotransplantátom	5k574.1	OP pri vrod.anomál.pulmonál.chl.,náhrada homograftom
5k526.x	Výmena trikuspidálnej chlopne,ostatné	5k574.2	OP pri vrod.anomál.pulmonál.chl.,náhr.bioprot.so stentom
5k530.0	Valvulopl.aort.chl.(okr.valv.pri vrod.anom.chl),otv.chir.	5k574.3	OP pri vrod.anomál.pulmonál.chl.,náhr.bioprot.bez stentu
5k530.1	Valvulopl.aort.chl.(okr.valv.pri vrod.anom.chl),perkutánne	5k574.4	OP pri vrod.anomál.pulmonál.chl.,náhr.mech.protézou
5k531	Anuloplastika aort.chlop.(okr.valv.pri vrod.anom.chl)	5k574.5	OP pri vrod.anomál.pulmonál.chl.,náhrada konduktom
5k532	Mitrálna anuloplastika(okr.valvupl.pri vrod.anom.chl)	5k574.x	OP pri vrod.anomáliach pulmonál.chlopne,ostatné
5k533.0	Mitrálna valvulopl.(okr.valv.pri vrod.anom.chl),otv.chir.	5k576.0	OP pri vrod.anomál.trikusp.chlop., valvulopl/anulopl.
5k533.1	Mitrálna valvulopl.(okr.valv.pri vrod.anom.chl),perkután.	5k576.1	OP pri vrod.anomál.trikuspid.chl.,náhrada homograftom
5k534	Anuloplast.pulmon.chlopne(okr.valv.pri vrod.anom.chl)	5k576.2	OP pri vrod.anomál.trikusp.chlop.,náhr.bioprot.so stentom
5k535	Anuloplast.trikuspid.chlopne(okr.valv.pri vrod.anom.chl)	5k576.3	OP pri vrod.anomál.trikusp.chlop.,náhr.bioprot.bez stentu
5k536.0	Valvulopl.trikusp.chl.(okr.valv.pri vrod.anom.chl),otv.chir.	5k576.4	OP pri vrod.anomál.trikusp.chlop.,náhr.mechan.protézou
5k536.1	Valvulopl.trikusp.chl.(okr.valv.pri vrod.anom.chl),perkut.	5k576.x	OP pri vrod.anomáliach trikuspálnej chlopne,ostatné
5k537.0	Valvulopl.pulmonál.chl.(okr.valv.pri vrod.anom.chl),otv.chir.	5k578.0	OP pri vrod.anom.trikusp./mitrál.chl.,valvulopl/anulopl.
5k537.1	Valvulopl.pulmonál.chl.(okr.valv.pri vrod.anom.chl),perkut.	5k578.1	OP pri vrod.anom.trikusp./mitrál.chl.,náhr.homograft
5k53x	Valvuloplastika.(okr.valv.pri vrod.anom.chl),ostatné	5k578.2	OP pri vrod.anom.trikusp./mitrál.chl.,náhr.bioprot.stentom
5k540.0	Valvulotómia aortálnej chlopne,otvorene chirurgicky	5k578.3	OP pri vrod.anom.trikusp./mitrál.chl.,náhr.bioprot.bez stentu
5k540.2	Valvulotómia mitrálnej chlopne,otvorene chirurgicky	5k578.4	OP pri vrod.anom.trikusp./mitrál.chl.,náhr.mechan.prot.
5k540.4	Valvulotómia pulmonálnej chlopne,otvorene chirurgicky	5k578.x	OP pri vrod.anom.AV-chlopne,ostatné
5k540.6	Valvulotómia trikuspidálnej chlopne,otvorene chirurgicky	5k57a.0	OP pri vrod.anom.trunku chlopní, valvuloplast/anuloplast.
5k542.0	Zväčšenie už existujúceho defektu septa	5k57a.1	OP pri vrod.anom.trunku chlopní,náhrada homograftom
5k542.2	Vytvorenie defektu septa[Blalock-Hanlon]	5k57a.2	OP pri vrod.anom.trunku chlopní,náhr.bioprot.so stentom
5k542.x	Vytvorenie a zväčšenie defektu srdcového septa:iné	5k57a.3	OP pri vrod.anom.trunku chlopní,náhr.bioprot.bez stentu
5k550.0	Rekonštr.vrod.defektu predsieň.septa,čiasťoč.uzáver	5k57a.4	OP pri vrod.anom.trunku chlopní,náhr.mechan.protézou
5k550.1	Rekonštr.vrod.defektu predsieň.septa,komplet.uzáver	5k57a.x	OP pri vrod.anomáliach trunku chlopní,ostatné
5k550.x	Rekonštr.vrod.def.predsieň.septa,blížš.nešpecif.uzáver	5k580	Totálna korektúra Fallotovej tetralógie
5k551.0	Rekonštrukcia vrod.defektu komor.septa,čiasťočný uzáver	5k581.0	Korektúra transpozície veľkých ciev [TGA],arteriál.switch
5k551.1	Rekonštrukcia vrod.defektu komor.septa,kompletný uzáver	5k581.2	Korektúra transpozície veľkých ciev [TGA],double switch
5k551.x	Rekonštrukcia vrod.defektu komor.septa,blížš.nešpec.uzáver	5k581.x	Korektúra transpozície veľkých ciev [TGA],ostatné
5k552.0	Rekonštr.vrod.atrioventrikulárneho defektu čiasť.korekciou	5k582.0	Totálna korektúra anomálneho pľúcneho venózneho návratu
5k552.1	Rekonštr.vrod.atrioventrikulár.defektu kompl.korekciou	5k582.1	Parciálna korektúra anomálneho pľúcneho venózneho návratu
5k552.x	Rekonštr.vrod.atrioventrik.defektu blížš.nešpec.korekciou	5k583.2	Korektúra transpozície veľkých ciev [TGA], Nikaidoh OP
5k559	Rekonštrukcia vrozeného defektu septa,iná	5k584.0	Korekcia dvojvýtok.pravej komory, Fallot - typ
5k560	Operácia otvoreného ductus arteriosus (Botalli)	5k584.1	Korekcia dvojvýtok.pravej komory [DORV], nie Fallot - typ
5k561.0	OP koarktácie aorty	5k585	Korekcia dvojvýtokovej ľavej komory
5k561.1	OP koarktácie aorty s použitím mimotelového obehu	5k586	Korekcia truncus arteriosus
5k562	OP pri vrozených anomáliach arterie lusoria	5k587.0	Glenn-OP funkč./morfolog.jednokomor.srdca,unidirekcionál.
5k563	OP pri vrod. anomáliach arterie pulmonalis (Schlingen)	5k587.1	Glenn-OP funkč./morfolog.jednokomor.srdca,bidirekcionál.
5k564	OP pri vrod.anomáliach dolnej a hornej dutej žily	5k587.2	Glenn-OP funkč./morfolog.jednokomor.srdca,bilaterál.
5k565	OP pri vrozených anomáliach pľúcnych žíl	5k587.3	Fontan-OP funkč./morfolog.jednokom.srdca,intrakardiál.tunel
5k566	OP pri vrozených anomáliach vencovitých tepien	5k587.4	Fontan-OP funkč./morfolog.jednokom.srdca,extrakardiál. tunel
5k567	OP prerušeného aortál.oblúka pri vrod.anomáliach ciev	5k587.5	Fontan-OP funkč./morfolog.jednokomorového srdca, iné
5k568	OP pri vrod.anomáliach kolaterál.ciev,unifokalizácia	5k587.6	Damus-Kay-Stansel-OP funkčne/morfolog.jednokomor.srdca
5k56b	OP cievneho prstenca pri vrozených anomáliach ciev	5k587.7	Norwood-OP funkč./morfolog.jednokomorového srdca
5k56c.0	Parciál.OP izolovaného anomál.pľúcneho venózneho návratu	5k587.8	OP funkč./morfol.jednokomor.srdca,1-1/2 komor.riešenie
5k56c.1	Totál.OP izolovaného anomálneho pľúc.venózneho návratu	5k587.x	OP funkčne/morfolog.jednokomor.srdca,ostatné
5k56d	OP aorto-pulmonálneho okienka pri vrozen.anomál.ciev	5k588	Korekcia Cor triatriatum
5k56e	OP aorto-ľavokomorového tunela pri vrozen.anomál.ciev	5k589	Korekcia syndrómu chýbajúcej pulmonálnej chlopne
5k56f	OP systémovo-pľúc.spojky pri vrozen.anomál.ciev	5k58x	Iné OP na srdci pri vrod.anomáliach, iná korekcia
5k56g.1	Bandáž kmeňa pľúcnice pri vrozených anomáliach ciev	5k590.1	Explorácia aortálnej chlopne (s trombektómiou)
5k56g.2	Bandáž oboch ramien pľúcnice pri vrod.nomáliach ciev	5k590.2	Subvalvulárna fibrózna reseckia aortálnej chlopne
5k56g.3	OP na pľúcnej artérii pri vrod.anomáliach ciev, pexia	5k590.3	Subvalvulárna muskulárna reseckia aortálnej chlopne
5k56h.1	OP na ascend.aorte pri vrod.anomál.c.,supravulvár.stenóza	5k590.4	Supravulvulárna reseckia aortálnej chlopne
5k56h.2	OP na ascend.aorte pri vrod.anom.ciev, pexia	5k590.5	Refixácia protézy aortálnej chlopne
5k56x	OP pri vrozených anomáliach ciev,ostatné	5k590.6	Odvápnenie aortálnej chlopne
5k570.0	OP pri vrozen.anomáliach aortál.chl.,rekonštr.chlopní	5k590.8	Implantácia mechanického aortálneho konduitu
5k570.1	OP pri vrozen.anomál.aort.chlop.,náhrada alotranspl.	5k590.9	Implantácia biologického aortálneho konduitu
5k570.2	OP pri vrod.anomál.aort.chlop.,náhr.xenotranspl.bioprotézou	5k590.a	Rekonštr.koreňa aorty s reimpl.aort.chl.podľa Davida
5k570.3	OP pri vrod.anom.aort.chlop.,náhr.xenotranspl.-bez stentov	5k590.b0	Remodel.koreňa aorty s implant.ciev.protézy podľa Yacouba
5k570.4	OP pri vrod.anomál.aort.chlop.,náhr.mechan.protézou	5k590.b1	Remod.koreňa aorty s impl.cie.prot.Yacoub s impl.anulopl.prst
5k570.5	OP pri vrozen.anomál.aort.chlop.,náhrada konduktom	5k590.c	Náhr.aortál.koreňa pulmonál.autograftom (Ross-OP)
5k570.6	OP pri vrozen.anomál.aort.chlop.,náhr.autograft(Ross)	5k590.x	Iné operácie aortálnej chlopne, ostatné

5k592.1	Explorácia mitrálnej chlopne (s trombektómiou)	5k621.31	Vytv.2-nás.aortokor.bajp.miniinv.,torakosk.s autológ.a.
5k592.2	Rekonštr.záveres.aparátu mitrál.chlopne a cípov chlopne	5k621.32	Vytv.2-nás.aortokor.bajp.miniinv.,torakosk.heterológ.v./a.
5k592.3	Anuloplastika mitrálnej chlopne	5k621.35	Vytv.2-nás.aortokor.bajp.miniinvazív.,torakoskop.s protézou
5k592.4	Dekalcifikácia mitrálnej chlopne	5k621.3x	Vytv.2-nás.aortokoronár.bajp.miniinvaz.,torakoskopicky ost.
5k592.x	Iné operácie mitrálnej chlopne, ostatné	5k622.20	Vytv.3-nás.aortokor.bajp.miniinv.,torakot.s autológ.v.
5k594.1	Explorácia pulmonálnej chlopne (s trombektómiou)	5k622.21	Vytv.3-nás.aortokor.bajp.miniinv.,torakot.s autológ.a.
5k594.2	Plastika subvalvulárnej stenózy pulmonálnej chlopne	5k622.22	Vytv.3-nás.aortokor.bajp.miniinv.,torakot.heterológ.v./a.
5k594.4	Plastika supraavalvulárnej stenózy pulmonálnej chlopne	5k622.25	Vytv.3-nás.aortokor.bajp.miniinvazív.,torakotom.s protézou
5k594.5	Refixácia protézy pulmonálnej chlopne	5k622.2x	Vytv.3-nás.aortokoronár.bajp.miniinvaz.,torakotomicky ost.
5k594.6	Dekalcifikácia pulmonálnej chlopne	5k622.30	Vytv.3-nás.aortokor.bajp.miniinv.,torakosk.s autológ.v.
5k594.8	Implant.mechanickeho konduitu pulmonál.chlopne	5k622.31	Vytv.3-nás.aortokor.bajp.miniinv.,torakot.heterológ.v./a.
5k594.9	Implant.biologického konduitu pulmonál.chlopne	5k622.32	Vytv.3-nás.aortokor.bajp.miniinv.,torakosk.heterológ.v./a.
5k594.x	Iné operácie pulmonálnej chlopne, ostatné	5k622.35	Vytv.3-nás.aortokor.bajp.miniinvazív.,torakosk.s protézou
5k596.1	Explorácia trikuspidálnej chlopne (s trombektómiou)	5k622.3x	Vytv.3-nás.aortokoronár.bajp.miniinvaz.,torakoskopicky ost.
5k596.2	Valvuloplastika trikuspidálnej chlopne	5k623.20	Vytv.4-nás.aortokor.bajp.miniinv.,torakot.s autológ.v.
5k596.3	Anuloplastika trikuspidálnej chlopne	5k623.21	Vytv.4-nás.aortokor.bajp.miniinv.,torakot.s autológ.a.
5k596.4	Dekalcifikácia trikuspidálnej chlopne	5k623.22	Vytv.4-nás.aortokor.bajp.miniinv.,torakot.heterológ.v./a.
5k596.x	Iné operácie trikuspidálnej chlopne, ostatné	5k623.25	Vytv.4-nás.aortokor.bajp.miniinvazív.,torakotom.s protézou
5k59x	Iné operácie srdcových chlopní, ostatné	5k623.2x	Vytv.4-nás.aortokoronár.bajp.miniinvaz.,torakotomicky ost.
5k600	Otvorená endarterektómia bez záplaty	5k623.30	Vytv.4-nás.aortokor.bajp.miniinv.,torakosk.s autológ.v.
5k601	Otvorená endarterektómia s použitím záplaty	5k623.31	Vytv.4-nás.aortokor.bajp.miniinv.,torakosk.s autológ.a.
5k602	Otvor.endarterekt.so zaved.stentu do koronár.artérií	5k623.32	Vytv.4-nás.aortokor.bajp.miniinv.,torakosk.heterológ.v./a.
5k604	Otv.endarterekt.so zavedením stentov do viac.koronár.art	5k623.35	Vytv.4-nás.aortokor.bajp.miniinvazív.,torakosk.s protézou
5k60x	Iná endarterektómia	5k623.3x	Vytv.4-nás.aortokoronár.bajp.miniinvaz.,torakoskopicky ost.
5k610.0	Vytv.jednoduch.aortokoronár.bajpasu s autológ.vénami	5k624.20	Vytv.5-nás.aortokor.bajp.miniinv.,torakot.s autológ.v.
5k610.1	Vytv.jednoduch.aortokoronár.bajpasu s autológ.artériami	5k624.21	Vytv.5-nás.aortokor.bajp.miniinv.,torakot.s autológ.a.
5k610.2	Vytv.jednoduch.aortokoronár.bajpasu s heterológ.v./a.	5k624.22	Vytv.5-nás.aortokor.bajp.miniinv.,torakot.heterológ.v./a.
5k610.5	Vytvorenie jednoduch.aortokoronárneho bajpasu s protézou	5k624.25	Vytv.5-nás.aortokor.bajp.miniinvazív.,torakotom.s protézou
5k610.x	Vytv.2-násob.aortokoronár.bajpasu s autológ.vénami	5k624.2x	Vytv.5-nás.aortokoronár.bajp.miniinvaz.,torakotomicky ost.
5k611.0	Vytv.2-násob.aortokoronár.bajpasu s autológ.artériami	5k624.30	Vytv.5-nás.aortokor.bajp.miniinv.,torakosk.s autológ.v.
5k611.1	Vytv.2-násob.aortokoronár.bajpasu s autológ.artériami	5k624.31	Vytv.5-nás.aortokor.bajp.miniinv.,torakosk.s autológ.a.
5k611.2	Vytv.2-násob.aortokoronár.bajpasu s heterológ.v./a.	5k624.32	Vytv.5-nás.aortokor.bajp.miniinv.,torakosk.heterológ.v./a.
5k611.5	Vytv.2-násob.aortokoronár.bajpasu s protézou	5k624.35	Vytv.5-nás.aortokor.bajp.miniinvazív.,torakosk.s protézou
5k611.x	Vytv.2-násob.aortokoronár.bajpasu, ostatné	5k624.3x	Vytv.5-nás.aortokoronár.bajp.miniinvaz.,torakoskopicky ost.
5k612.0	Vytv.3-násob.aortokoronár.bajpasu s autológ.vénami	5k62x.0	Vytv.iného aortokoronár.bajpasu miniinv.s autológ.vén.
5k612.1	Vytv.3-násob.aortokoronár.bajpasu s autológnymi artériami	5k62x.1	Vytv.iného aortokoronár.bajpasu miniinv.s autológ.art.
5k612.2	Vytv.3-násob.aortokoronár.bajpasu s heterológ.v./a.	5k62x.2	Vytv.iného aortokoronár.bajpasu miniinv.s heterológ.v./a.
5k612.5	Vytv.3-násob.aortokoronár.bajpasu s protézou	5k62x.5	Vytv.iného aortokoronár.bajpasu miniinv.s protézou
5k612.x	Vytv.3-násob.aortokoronár.bajpasu, ostatné	5k62x.x	Vytv.iného aortokoronárneho bajpasu miniinv.,iný mat.
5k613.0	Vytv.4-násob.aortokoronár.bajpasu s autológ.vénami	5k630	Patch koronárných artérií
5k613.1	Vytv.4-násob.aortokoronár.bajpasu s autológ.artériami	5k631	Revízia aortokoronárneho bajpasu
5k613.2	Vytv.4-násob.aortokoronár.bajpasu s heterológ.v./a.	5k632	Reimplantácia aortokoronárneho bajpasu
5k613.5	Vytv.4-násob.aortokoronár.bajpasu s protézou	5k633	Transpozícia koronárných artérií
5k613.x	Vytv.4-násob.aortokoronár.bajpasu, ostatné	5k634	Revaskulariz.voľným transplant. a. mammaia interna [IMA]
5k614.0	Vytv.5-násob.aortokoronár.bajpasu s autológ.vénami	5k635	Implantácia a. mammaia interna do tkaniva srdc. svalu
5k614.1	Vytv.5-násob.aortokoronár.bajpasu s autológ.artériami	5k636	Transmyokardiálna laserová revaskularizácia [TMLR]
5k614.2	Vytv.5-násob.aortokoronár.bajpasu s heterológ.v./a.	5k63x	Iná revaskularizácia srdca, ostatné
5k614.5	Vytv.5-násob.aortokoronár.bajpasu s protézou	5k640	Sutúra na koronárných cievach (po zranení)
5k614.x	Vytv.5-násob.aortokoronár.bajpasu, ostatné	5k641	Korekcia aneurizmy na koronárných cievach
5k615.0	Vytv.6-násob.aortokoronár.bajpasu s autológ.vénami	5k642	Uzáver získanej koronár.fistuly na koronárných cievach
5k615.1	Vytv.6-násob.aortokoronár.bajpasu s autológ.artériami	5k643	Rekonštr.koronárneho sinusu na koronárných cievach
5k615.2	Vytv.6-násob.aortokoronár.bajpasu s heterológ.v./a.	5k644	Sympatektómia koronárných artérií
5k615.5	Vytv.6 a viacnásob.aortokoronár.bajpasu s protézou	5k64x	Iné operácie na koronárných cievach, ostatné
5k615.x	Vytv.6 a viacnásob.aortokoronár.bajpasu, ostatné	5k700	Perikardiotómia a kardiotómia:perikardiálna drenáž
5k620.20	Vytv.jedn.aortokor.bajp.miniinv.,torakot. s autológ.v.	5k701	Perikardiotómia a kardiotómia:perikardiotómia
5k620.21	Vytv.jedn.aortokor.bajp.miniinv.,torakot.s autológ.a.	5k702	Perikardiotómia a kardiotómia:perikardiálna adheziolyza
5k620.22	Vytv.jedn.aortokor.bajp.miniinv.,torakot.heterológ.v./a.	5k703	Perikardio.a kardiotómia:kardiotómia vr.trombekt.odstr.c.tel.
5k620.25	Vytv.jedn.aortokor.bajp.miniinvazív.,torakotom.s protézou	5k704	Perikardiotómia a kardiotómia:epikardiálna incízia
5k620.2x	Vytv.jednoduch.aortokoronár.bajp.miniinvaz.,torakot.ost.	5k705	Perikardiotómia a kardiotómia:endokardiálna incízia
5k620.30	Vytv.jedn.aortokor.bajp.miniinv.,torakoskop.s autológ.v.	5k706	Perikardiotómia a kardiotómia:epimyokardiálna incízia
5k620.31	Vytv.jednoduch.aortokor.bajp.miniinv.,torakosk.s autológ.a.	5k70x	Perikardiotómia a kardiotómia:ostatné
5k620.32	Vytv.jedn.aortokor.bajp.miniinv.,torakosk.heterológ.v./a.	5k713.0	Chir.ablácia tachyaryt:endokard.unipol.konv.RF abláciou
5k620.35	Vytv.jedn.aortokor.bajp.miniinvazív.,torakosk.s protézou	5k713.1	Chir.ablácia tachyaryt:endokardiál.unipol.chladenou RF abl.
5k620.3x	Vytv.jedn.aortokoronár.bajp.miniinvaz.,torakoskopicky ost.	5k713.2	Chir.ablácia tachyaryt:endokardiálne bipol.RF abláciou
5k621.20	Vytv.2-nás.aortokor.bajp.miniinv.,torakot.s autológ.v.	5k713.3	Chir.ablácia tachyaryt:endokardiálne kryoabláciou
5k621.21	Vytv.2-nás.aortokor.bajp.miniinv.,torakot.s autológ.a.	5k713.4	Chir.ablácia tachyaryt:endokardiálne mikrovln.abláciou
5k621.22	Vytv.2-nás.aortokor.bajp.miniinv.,torakot.heterológ.v./a.	5k713.5	Chir.ablácia tachyaryt:endokardiálne vysokofr.UZV abláciou
5k621.25	Vytv.2-nás.aortokor.bajp.miniinvazív.,torakotom.s protézou	5k713.6	Chir.ablácia tachyaryt:endokardiálne laser.abláciou
5k621.2x	Vytv.2-nás.aortokoronár.bajp.miniinvaz.,torakotomicky ost.	5k713.x	Chir.ablácia tachyaryt:endokardiálne,iným energetickým zdrojom
5k621.30	Vytv.2-nás.aortokor.bajp.miniinv.,torakosk.s autológ.v.	5k714.0	Otv.chir.ablácia tachyary:epikardiál.unipol.konv.RF abláciou

5k714.1	Otv.chir.ablácia tachyary:epikardiál.unipol.chlad.RF abláciu	5k773.0	Impl.kardiosním., 2-dut.sys. s 2 kardios.elektrod.
5k714.2	Otv.chir.ablácia tachyary:epikardiál.bipol.RF abláciu	5k774	Impl.kardiosním.,biventrikulár.resynchr.systém
5k714.3	Otv.chir.ablácia tachyary:epikardiál.kryoabláciu	5k775.0	Impl.defibr.s 1-dut.stimulácia bez AV-sekvenč.stimul.
5k714.4	Otv.chir.ablácia tachyary:epikardiál.mikrovlnnou abláciu	5k776	Impl.defibrilátora s 2- dutin.stimuláciou
5k714.5	Otv.chir.ablácia tachyary:epikardiál.vysokofrek.UZV abl.	5k777	Impl.defibr.s biventrik.resynchr.stimuláciou
5k714.6	Otv.chir.ablácia tachyary:epikardiál.laserovú abláciu	5k778	Impl.arytmického záznamníka EKG
5k714.x	Otv.chir.ablácia tachyary:epikardiál.iným energet.zdrojom	5k77c.0	Otv.chir.izol.impl.epikardiálnej sondy, ľavoventrikulár.
5k715.0	Endosk.chir.ablácia tachyary:epikard.unipol.konv.RF abláciu	5k77c.1	Otv.chir.izol.impl.epikardiálnej sondy, pravoventrikulár.
5k715.1	Endosk.chir.ablácia tachyary:epikard.unipol.chlad.RF abláciu	5k77g.0	Izolov.implant.endovaskulár.sondy, ľavoventrikulár.
5k715.2	Endosk.chir.ablácia tachyary:epikard.bipol.RF abláciu	5k77g.1	Izolov.implant.endovaskulár.sondy, pravoventrikulár.
5k715.3	Endosk.chir.ablácia tachyary:epikard.kryoabláciu	5k77g.2	Izolov.implant.endovaskulár.sondy, pravoatriál.
5k715.4	Endosk.chir.ablácia tachyary:epikard.mikrovlnnou abláciu	5k77h.0	Implantácia bezelektrodového kardiostimulátora
5k715.5	Endosk.chir.ablácia tachyary:epikard.vysokofr.UZV abl.	5k77h.1	Implant.podkož.defibrilátora bez vnútrošrdc.elektrody
5k715.6	Endosk.chir.ablácia tachyary:epikardiál.laser.abláciu	5k77h.2	Podkož.impl.slučkov.EKG rekordéra[LR]
5k715.x	Endosk.chir.ablácia tachyary:epikard.iným energ.zdrojom	5k77x	Implantácia kardiostimulátora/defibrilátora:ostatné
5k71x	Chirurgická ablácia pri tachyarytmii,ostatné	5k784.0	Korekt.polohy prístr:kardiostimulátor b.n.
5k720	Otvorená chirurgická perikardektómia, lokálna excízia	5k784.1	Korekt.polohy prístr:kardiosním.s 1-dutin.stimul.
5k721	Torakoskopická perikardektómia, lokálna excízia	5k784.2	Korekt.polohy prístr:kardiosním.s 2-dutin.stimul.
5k722	Čiastočná perikardektómia (perikardiálne okno), otv.chir.	5k784.3	Korekt.polohy prístr:kardiosním.s biventrik.resynchr.stim.
5k723	Čiastočná perikardektómia (perikardiálne okno), torakosk.	5k784.4	Korekt.polohy prístr:defibril.s 1-dutin.stimul.
5k724	Subtotálna perikardektómia	5k784.5	Korekt.polohy prístr:defibrilátor s 2-dutin.stimul.
5k725	Totálna perikardektómia (dekortikácia)	5k784.6	Korekt.polohy prístr: defibri.s biventrik.resynchr.stim.
5k72x	Perikardektómia:ostatné	5k784.7	Korekt.polohy prístr:záznamník EKG
5k730	Excízia poškodeného tk.srdca v predsieni	5k784.x	Korektúra polohy prístroja:ostatné
5k731	Excízia poškodeného tk.srdca v komore	5k785.0	Vým.prístr.bez zm.elekt:kardiosním.b.n.
5k732	Čiastoč.ľavokomor.redukčná plastika (Batista) poškod.tk.srdca	5k785.1	Vým.prístr.bez zm.elekt:kardios.1-dut.systém
5k733	Resekcia aneurizmu poškodeného tkaniva srdca v predsieni	5k785.2	Vým.prístr.bez zm.elekt:kardios.2-dut.sys.
5k734	Resekcia aneurizmu poškodeného tkaniva srdca v komore	5k785.3	Vým.prístr.bez zm.elekt:kardios.biven.sys.
5k735	Exc.deštr.pošk.tk.srdca:MAZE-metóda (alternatívna metóda)	5k785.4	Vým.prístr.bez zm.elekt: defibr.s 1-dut.sys.
5k736	Excízia na prevod.sys.poškod.tk.srdca v komore	5k785.5	Vým.prístr.bez zm.elekt: defibr.s 2-dut.stimul.
5k737	Deštrukcia na prevod.sys.pošk.tk.srd. v predsieni	5k785.6	Vým.prístr.bez zm.elekt: defibril.biventr.stim.
5k738	Deštr.na prevod.sys.pošk.tk.srdca v komore	5k785.9	Výmena prístroja bez zmeny elektrody:ost.
5k73x	Excízia a deštrukcia poškodeného tkaniva srdca,ostatné	5k786.1	Vým.prístroja a elektrody:kardist.s 1 -dut.s.
5k740	Sutúra perikardu (po zranení)	5k786.2	Vým.prístroja a elektrody:kardist.2-dut.s.
5k741	Plastická rekonštr.perikardu bez implantátu	5k786.3	Vým.prístroja a elektrody:kardiosním.biventr.resynchr.stim.
5k742	Plastická rekonštrukcia perikardu s implantátom	5k786.4	Vým.prístroja a elektrody: defibr.s 1-dut.stim.
5k743	Sutúra myokardu (po zranení)	5k786.5	Vým.prístroja a elektrody: defibr.s 2-dut.stim.
5k744	Plastická rekonštr.myokardu bez implantátu	5k786.6	Vým.prístroja a elektrody: defibr.biventr.resynchr.stim.
5k745	Plastická rekonštr.myokardu s implantátom	5k786.x	Výmena prístroja a elektrody:ostatné
5k746	Uzáver získaného defektu komorového septa	5k787.0	Výmena elektrody:kardist.blíž.neur.
5k74x	Rekonštrukcia perikardu a srdca:iná	5k787.1	Výmena elektrody:kardiosním. s 1-dut.kardiosním.
5k750.0	Transplantácia srdca, ortotopicky bez normotermie štepu	5k787.2	Výmena elektrody:kardiosním.2-dut.kardiosním.
5k750.1	Transplantácia srdca,ortotopicky v normotermii štepu	5k787.3	Výmena elektrody:kardiosním.biventr.resynchr.stim.
5k751.0	Transpl.srdca heterotop.(asist.srdce)bez normotermie štepu	5k787.4	Výmena elektrody: defibril.s 1-dut.stim.
5k751.1	Transpl.srdca heterotop.(asist.srdce)s normotermiou štepu	5k787.5	Výmena elektrody: defibril.s 2-dut.stim.
5k752	Transplantácia komplexu srdce-plúca En-bloc	5k787.6	Výmena elektrody: defibr.s biventrik.resynchr.stim.
5k760.0	Otv.chir.impl.intraaortálnej balón.kontrapulzácie	5k787.x	Výmena elektrody: ostatné
5k760.1	Otv.chir.explantácia intraaortál.balón.kontrapulzácie	5k788.0	Korektúra spojenia:kardiosním.blíž.neur.
5k762.0	Otv.chir.impl.extrakorporál.univentrikulár.pumpy	5k788.1	Korektúra spojenia:kardist.s 1-dut.kardiosním.
5k762.1	Otv.chir.explantácia extrakorporál.univentrikulár.pumpy	5k788.2	Korektúra spojenia:kardiosním.s 2-dut.kardiosním.
5k762.2	Izol.výmena extrakorporál.univentrikulár.pumpy, nechirurg.	5k788.3	Korektúra spojenia:kardiosním.s biventrik.stim.
5k763.0	Otv.chir.implantácia extrakorporál.biventrikulár.pumpy	5k788.4	Korektúra spojenia: defibr.s 1-dut.stim.
5k763.1	Otv.chir.explantácia extrakorporál.biventrikulár.pumpy	5k788.5	Korektúra spojenia: defibr.s 2-dut.stim.
5k763.2	Izolov.výmena extrakorporal.biventrikulár.pumpy, nechir.	5k788.6	Korektúra spojenia: defibr.s biventr.resynchr.stim.
5k764.0	Otv.chir.implant.intrakorporál.univentrikulár.pumpy	5k788.x	Korektúra spojenia:ostatné
5k764.1	Otv.chir.explantácia intrakorporál.univentrikulár.pumpy	5k789.0	Rozšírenie systému, 1-dut. systém na 2-dutin.
5k765.0	Otv.chir.implantácia intrakorporál.biventrikulár.pumpy	5k789.1	Rozšírenie systému, 1-dutin.systém na biventrikulár.
5k765.1	Otv.chir.explantácia intrakorporál.biventrikulár.pumpy	5k789.2	Zúženie systému, 2-dutin.systém na 1-dutin.
5k766.0	Otv.chir.implantácia umelého srdca(totál.náhr.srdca)	5k789.3	Rozšírenie systému, 2-dutin.systém na biventrikulárny
5k766.1	Otv.chir.explantácia umelého srdca(totál.náhr.srdca)	5k789.4	Zúženie systému, biventrikulár.systém na 1-dut.
5k767.0	Otv.chir.implant.parakorporál.univentrikulár.pumpy	5k789.5	Zúženie systému, biventrikulár.systém na 2-dutin.
5k767.1	Otv.chir.explant.parakorporál.univentrikulár.pumpy	5k789.6	Rozšírenie systému, zmeny v resynchriz.syst.
5k767.2	Izolov.výmena parakorporál.univentrikulár.pumpy, nechir.	5k789.7	Rozšírenie systému,kardiosním.na defibril.s 1-dutin.stim.
5k768.0	Otv.chir.implant.parakorporál.biventrikulár.pumpy	5k789.a	Rozšírenie syst.,kardiosním.na defibril. s 2-dutin.stimul.
5k768.1	Otv.chir.explant.parakorporál.biventrikulár.pumpy	5k789.b	Rozšírenie sy.,kardiosním.na defibril.s biventrik.stim.
5k768.2	Izolov.výmena parakorporál.biventrikulár.pumpy, nechir.	5k789.c	Rozš.syst., defibril.na defibril.s 2-dutin.stimul.
5k76x	Otv.chir.implant. a explant.podpor.systémov srdca, ost.	5k789.d	Rozš.syst., defibril.na defibril. s biventrik.stimul.
5k770	Implantácia bližšie neurčeného kardiostimulátora	5k789.x	Rozš.syst.kardiosním./defibrilátora, ostatné
5k771	Implantácia kardiostimulátora, jednodutinový	5k790	Otvorená masáž srdca
5k772	Impl.kardiosním.,2-dutin.sy. s 1 kardiosním.sondou	5k791	Operačná ligatúra uška srdca

5k795	Reoperácia na srdci a perikarde	5I018.4↔	Embolektómie a trombektómie a. fibularis
5k796	Kardiomyoplastika	5I018.5↔	Embolektómie a trombektómie a. plantaris medial.
5k797	Implant.alebo odstr.vonkaj.podpor.systému srdca	5I018.6↔	Embolektómie a trombektómie a. plantaris lateral.
5k798.0	Implant.a výmena syst.moduluj.myokard [CCM]	5I018.7↔	Embolekt. a trombektómie aa.predkol.a nohy, cie.v. protéza
5k798.1	Revizia systému modulujúceho myokard [CCM]	5I018.x↔	Embolektómie a trombektómie artérie predkolenia a nohy,ost.
5k799.0	Implant. a vým.epikardiál.podpor.systému komory	5I019.0↔	Embolektómie a trombektómie v. femoralis
5k799.1	Explantácia epikardiál.podporného systému komory	5I019.1↔	Embolektómie a trombektómie v. poplitea
5k79a	Stentovanie predsieňového septa	5I019.2	Embolektómie a trombektómie v. portae
5k79b	Resekcia tumoru srdca	5I019.3↔	Embolektómie a trombektómie v. gastrica
5k79c	Ošetrovanie poranenia srdca	5I019.4	Embolektómie a trombektómie v. lienalis
5k79x	Iné operácie na srdci a perikarde, ostatné	5I019.5	Embolektómie a trombektómie v. mesenterica sup.
5I010.0↔	Embolektómie a trombektómie b.n.č.a.carotis	5I019.6	Embolektómie a trombektómie v. mesenterica inf.
5I010.1↔	Embolektóm.a trombekt. a.carotis com.a sinus carotic.	5I019.7	Embolektómie a trombektómie vv. hepaticae
5I010.2↔	Embolekt.a trombekt. a. carotis int., extrakraniál.č.	5I019.8↔	Embolektómie a trombektómie v. renalis
5I010.3↔	Embolekt.a trombekt. a.carotis externa	5I019.9↔	Embolektómie a trombektómie v. jugularis
5I010.4↔	Embolekt.a trombekt. a.vertrebralis,extrakr.č.	5I019.a↔	Embolektómie a trombektómie v. pulmonalis
5I010.5↔	Embolekt. a trombekt. a.carotis,použitie stentu	5I019.b↔	Embolektómie a trombektómie v. subclavia
5I010.6↔	Embolekt. a trombekt. aa.hl.a krku,cievna protéza	5I019.c↔	Embolektómie a trombektómie v. axillaris
5I010.x↔	Embolektómie a trombektómie artérií hl. a krku,ost.	5I019.d↔	Embolektómie a trombektómie v. brachiocephalica
5I011.0↔	Embolektómie a trombektómie a.axillaris	5I019.e	Embolektómie a trombektómie v. cava superior
5I011.1↔	Embolektómie a trombektómie a.brachialis	5I019.f	Embolektómie a trombektómie v. cava inferior
5I011.2↔	Embolekt.a trombekt.artérie ramena,cievna protéza	5I019.g↔	Embolektómie a trombektómie v. iliaca communis
5I011.x↔	Embolektómie a trombektómie artérie ramena,ostatné	5I019.h↔	Embolektómie a trombektómie v. iliaca externa
5I012.0↔	Embolektómie a trombektómie a.ulnaris	5I019.i↔	Embolektómie a trombektómie v. iliaca interna
5I012.1↔	Embolektóm.a trombektómie arcus palmar.profund.	5I019.x↔	Embolektómie a trombektómie hlbkových žíl, ostatné
5I012.2↔	Embolektómie a trombektómie arcus palm.superfic.	5I01b.01↔	Embolektómie a trombektómie na cie.v.transpl.obličky,chir.
5I012.3↔	Embolektóm.a trombektómie aa.digit.palm.commun.	5I01b.02↔	Embolektómie a trombektómie na cie.v.transpl.org.obličky,endov.
5I012.4↔	Embolektómie a trombektómie a.radialis	5I01b.11	Embolektómie a trombektómie na cie.v.transpl.pečene,chir.
5I012.5↔	Embolektómie a trombektómie r.carpalis palm.	5I01b.12	Embolektómie a trombektómie na cie.v.transpl.pečene, endov.
5I012.6↔	Embolektómie a trombektómie r.carpalis dorsal.	5I120.0↔	Endarterektómia a trombendar. bliž.neu.č. a.carotis
5I012.7↔	Embolektómie a trombektómie a.princeps pollic.	5I120.1↔	Endarterekt.a a trombendararterektómia a.carot.com.a sinus car.
5I012.8↔	Embolekt. a trombekt.aa.predl.a ruky,cievna protéza	5I120.20↔	Endarterekt.a trombendarterekt. a.carot.int.ext.č.
5I012.x↔	Embolekt. a trombekt.aa.predlaktia a ruky,ost.	5I120.22↔	Direkt.endarterektómia a.carotis int.s angioplast.protet.mat.
5I013.0	Embolektómie a trombektómie aorty ascendens	5I120.23↔	Direktná endarterekt. a.carotis int. s angioplast.vénou
5I013.1	Embolektómie a trombektómie r.aortae	5I120.24↔	Direktná endarterektómia a.carotis int. s prim.sutúrou
5I013.2	Embolektómie a trombektómie aorty thoracica	5I120.25↔	Everzná endarterektómia arteria carotis interna
5I013.3	Embolektómie a trombektómie aorty abdominalis	5I120.3↔	Endarterekt.a trombendarterekt. a.carotis ext.
5I013.4	Embolektómie a trombektómie aorty, použitie stentu	5I120.40↔	Endarterekt.a trombendarterekt. a.vertrebral,extrakr.č
5I013.5	Embolektómie a trombektómie aorty, cievna protéza	5I120.4x	Endarterekt.a trombendarterekt. a.vertrebralis,ost.
5I013.x	Embolektómie a trombektómie aorty, ostatné	5I120.5↔	Endarterekt.a trombendarterekt. a.carotis s použ.stentu
5I014.0↔	Embolektómie a trombektómie a. subclavia	5I120.6↔	Endarterekt.a trombendarterekt. aa.hl.a krku,ciev.protéza
5I014.1↔	Embolekt.a trombekt.truncus brachioceph.	5I120.8↔	Selektívna endarterektómia arteria carotis externa
5I014.2↔	Embolektómie a trombektómie a. pulmonalis	5I120.x↔	Endarterekt.a trombendarterekt. aa.hl.a krku,ostatné
5I014.3↔	Embolektómie a trombektómie aa.hrudníka,ciev.protéza	5I121.0↔	Endarterekt a trombendarterekt. a.axillaris
5I014.x↔	Embolektómie a trombektómie artérie hrudníka,ost.	5I121.1↔	Endarterekt.a trombendarterekt. a.brachialis
5I015.0↔	Embolektómie a trombektómie aa. lumbales	5I121.2↔	Endarterekt.a trombendarterekt. aa.ramena,ciev.protéza
5I015.1↔	Embolektómie a trombektómie b.n.č. a.iliaca	5I121.x↔	Endarterekt.a trombendarterekt. artérie ramena,ostatné
5I015.2↔	Embolektómie a trombektómie a. iliaca communis	5I122.0↔	Endarterekt.a trombendarterekt. a.ulnaris
5I015.3↔	Embolektómie a trombektómie a. iliaca externa	5I122.1↔	Endarterekt.a trombendarterekt. a.radialis
5I015.4↔	Embolektómie a trombektómie a. iliaca interna	5I122.2↔	Endarterekt.a trombendarterekt. aa.predlk.a ruky,ciev.protéza
5I015.5↔	Embolekt.a trombekt. aa. pany a trupu,ciev.protéza	5I122.x↔	Endarterekt.a trombendarterekt. aa. predlk.a ruky,ost.
5I015.x↔	Embolektómie a trombektómie aa.pany a trupu, ost.	5I123.0	Endarterektómia a trombendarterektómia aorty ascend.
5I016.0	Embolektómie a trombektómie truncus coeliacus	5I123.1	Endarterektómia a trombendarterektómia arcus aortae
5I016.1	Embolektómie a trombektómie a. hepatica	5I123.2	Endarterektómia a trombendarterektómia arcus thoracica
5I016.2	Embolektómie a trombektómie a. gastrica	5I123.3	Endarterektómia a trombendarterektómia aorty abdomin.
5I016.3	Embolektómie a trombektómie a. lienalis	5I123.4	Endarterekt.a trombendarterektómia aorty,ciev.protéza
5I016.4↔	Embolektómie a trombektómie a. renalis	5I123.x	Endarterektómia a trombendarterektómia aorty, ostatné
5I016.5	Embolektómie a trombektómie a. mesenter. super.	5I124.0↔	Endarterekt.a trombendarterekt. a.subclavia
5I016.6	Embolektómie a trombektómie a. mesenterica inf.	5I124.1↔	Endarterekt.a trombendarterekt. truncus brachioceph.
5I016.7	Embolekt. a trombekt.viscerál.a., ciev.protéza	5I124.2↔	Endarterekt.a trombendarterekt. a.pulmonalis
5I016.x↔	Embolektómie a trombektómie viscerál.a., ost.	5I124.3↔	Endarterekt.a trombendarterekt. aa.hrudníka,ciev.protéza
5I017.0↔	Embolektómie a trombektómie a. femoralis	5I124.x↔	Endarterekt.a trombendarterekt. aa.hrudníka,ost.
5I017.1↔	Embolektómie a trombektómie a. profunda femoris	5I125.0↔	Endarterekt.a trombendarterekt. aa.lumbales
5I017.2↔	Embolektómie a trombektómie a. poplitea	5I125.1↔	Endarterekt.a trombendarterekt. a.iliaca b.n.č.
5I017.3↔	Embolektómie a trombektómie aa.stehna, ciev.protéza	5I125.2↔	Endarterekt.a trombendarterekt. a.iliaca com.
5I017.x↔	Embolektómie a trombektómie aa.stehna,ost.	5I125.3↔	Endarterekt.a trombendarterekt. a.iliaca ext.
5I018.0↔	Embolektómie a trombektómie a. tibialis ant.	5I125.4↔	Endarterekt.a trombendarterekt. a.iliaca int.
5I018.1↔	Embolektómie a trombektómie aa. recurrentes	5I125.5↔	Endarterekt.a trombendarterekt. aa.pany a trupu,cie.prot.
5I018.2↔	Embolektómie a trombektómie a. dorsalis pedis	5I125.x↔	Endarterekt.a trombendarterekt.aa.pany a trupu,ostt
5I018.3↔	Embolektómie a trombektómie a. tibialis post.	5I126.0	Endarterekt.a trombendarterekt.truncus coeliacus

51126.1	Endarterekt.a trombendarterekt.a.hepatica	51139.6	Res.aneuryzmy v. mesenterica inf. bez použ.protet.mat.
51126.2	Endarterekt.a trombendarterekt.a.gastrica	51139.7	Res.aneuryzmy vv. hepaticae bez použ.protet.mat.
51126.3	Endarterekt.a trombendarterekt.a.lienalis	51139.8↔	Res.aneuryzmy v. renalis bez použ.protet.mat.
51126.4↔	Endarterekt.a trombendarterekt.a.renalis	51139.9↔	Res.aneuryzmy v. jugularis bez použ.protet.mat.
51126.5	Endarterekt.a trombendarterekt. a.mesenter.sup.	51139.a↔	Res.aneuryzmy v. pulmonalis bez použ.protet.mat.
51126.6	Endarterekt.a trombendarterekt. a.mesenter.inf.	51139.b↔	Res.aneuryzmy v. subclavia bez použ.protet.mat.
51126.7	Endarterekt.a trombendarterekt. viscerálne aa,cie.protéza	51139.c↔	Res.aneuryzmy v. axillaris bez použ.protet.mat.
51126.x↔	Endarterekt.a trombendarterekt.viscerálne aa,ost.	51139.d↔	Res.aneuryzmy v. brachiocephalica bez použ.protet.mat.
51127.0↔	Endarterekt.a trombendarterekt. a.femoralis	51139.e	Res.aneuryzmy v. cava superior bez použ.protet.mat.
51127.1↔	Endarterekt.a trombendarterekt. a.prof.femoris	51139.f	Res.aneuryzmy v. cava inferior bez použ.protet.mat.
51127.2↔	Endarterekt.a trombendarterekt. a.poplitea	51139.g↔	Res.aneuryzmy v. iliaca communis bez použ.protet.mat.
51127.3↔	Endarterekt.a trombendarterekt. aa.stehna,ciev.protéza	51139.h↔	Res.aneuryzmy v. iliaca externa bez použ.protet.mat.
51127.x↔	Endarterekt.a trombendarterekt. aa.stehna,ost.	51139.i↔	Res.aneuryzmy v. iliaca interna bez použ.protet.mat.
51128.0↔	Endarterekt.a trombendarterekt. a.tibialis anter.	51139.x↔	Res.aneuryzmy hlbkových žíl bez použ.prot.mat.,ost.
51128.1↔	Endarterekt.a trombendarterekt. aa.recurentes	5113x↔	Res. aneuryzmy bez použ.protetického materiálu:ostatné
51128.2↔	Endarterekt.a trombendarterekt. a.dorsalis pedis	51140.0↔	Res.ane.a.carotis.b.n.č.(okr.aneur.aor.)s intpoz.
51128.3↔	Endarterekt.a trombendarterekt. a.tibialis poster.	51140.1↔	Res.ane.a.carotis com.a sinus car.(okr.aneur.aor.)s intpoz.
51128.4↔	Endarterekt.a trombendarterekt. a.fibularis	51140.2↔	Res.ane.a.carotis.int.extra.č.(okr.aneur.aor.)s intpoz.
51128.5↔	Endarterekt.a trombendarterekt. a.plantaris medial.	51140.3↔	Res.ane.a.carotis ext.(okr.aneur.aor.)s intpoz.
51128.6↔	Endarterekt.a trombendarterekt. a.plantaris later.	51140.x↔	Res.ane.aa.hlavy a krku(okr.aneur.aor.)s intpoz.,ost.
51128.7↔	Endarterekt.a trombendarterekt. aa.predkl.a nohy,cie.prot.	51141.0↔	Res.ane.a.axillaris(okr.aneur.aor.)s intpoz.
51128.x↔	Endarterekt.a trombendarterekt. aa.predk.a nohy,ost.	51141.1↔	Res.ane.a.brachialis(okr.aneur.aor.)s intpoz.
5112x↔	Endarterekt.a trombendarterekt,ost.	51141.x↔	Res.aneuryzmy.aa.ramena(okr.aneur.aor)s intpoz.,ost.
51130.0↔	Res.aneuryzmy.a.car.bliž.neur.č. bez použ.protet.mat.	51142.0↔	Res.ane.a.ulnaris(okr.aneur.aor.)s intpoz.
51130.1↔	Res.aneur.a.carotis com.a sinus car.bez použ.prot.mat.	51142.1↔	Res.ane.a.radialis(okr.aneur.aor.)s intpoz.
51130.2↔	Res.aneur.a.carotis.int.extrakt.č. bez použ.prot.mat.	51142.x↔	Res.ane.aa.predlaktia a ruky(okr.aneur.aor.)s intpoz.,ost.
51130.3↔	Res.aneur.a.carotis ext. bez použ.prot.mat.	51143.01	Res.ascendent.aorty s interpozitom, lineárna protéza
51130.4↔	Res.aneur.a.vertebr.extrakt.č. bez použ.prot.mat.	51143.02	Res.ascendent.aorty s interpoz., lineár.protéza pri aneur.
51130.x↔	Res.aneuryzmy aa.hlavy a krku bez použ.protet.mat.,ost.	51143.0x	Res.ascendent.aorty s interpozitom, ostatné
51131.0↔	Res.aneuryzmy a.axillaris bez použ.protetic.mat.	51143.11	Res.ascend.aorty s interp. s reimpl.koron.aa, lineár.prot.
51131.1↔	Res.aneuryzmy a.brachialis bez použ.protet.mat.	51143.12	Res.asc.aor.s interp. s reimpl.koron.aa, lin.prot.p.aneur.
51131.x↔	Res.aneuryzmy aa.ramena bez použ.prot.mat.,ost.	51143.1x	Res.ascend. aorty s interpoz. s reimpl.koronár.aa, ost.
51132.0↔	Res.aneuryzmy a.ulnaris bez použ.protetic.mat.	51143.21	Resekcia torakálnej aorty s interpozitom, lineár. protéza
51132.1↔	Res.aneuryzmy a.radialis bez použ.prot.mat.	51143.22	Res.torak.aorty s interp.,lineár.protéza pri aneuryzme
51132.x↔	Res.aneuryzmy aa.predl.a ruky bez použ.protet.mat.,ost.	51143.2x	Resekcia torakálnej aorty s interpozitom, ostatné
51133.0	Res.aneuryzmy aorty ascendens bez použ.prot.mat	51143.31	Res.torakoabdom.aorty s interp. lineárna protéza
51133.1	Res.aneuryzmy aorty thoracica bez použ.prot.mat.	51143.32	Res.torakoabdom.aorty s interp., lin.protéza pri aneuryzme
51133.2	Res.aneuryzmy aorty abdominalis bez použ.prot.mat.	51143.3x	Resekcia torakoabdom.aorty s interpozitom, ostatné
51133.x	Res.aneuryzmy aorty bez použ.prot.mat.,ost.	51143.42	Res.abdom.aorty s interpoz.suprarenál.,lin.prot. pri aneur.
51134.0↔	Res.aneuryzmy a.subclavia bez použ.prot.mat.	51143.43	Res.abdominál.aorty s aortobilickým interp.suprarenálne
51134.1↔	Res.aneuryzmy truncus brachioceph.bez použ.prot.mat.	51143.44	Res.abdominál.aorty s aortobifemorál.interp.,bajp.supraren.
51134.2↔	Res.aneuryzmy a.pulmonalis bez použ.prot.mat.	51143.4x	Res.abdomin.aorty s interpoz.suprarenálne,ostatné
51134.x↔	Res.aneuryzmy aa.hrudníka bez použ.protetic.mat.,ost.	51143.52	Res.abdomin.aorty s interpoz.infrarenál.,lin.prot.pri aneur.
51135.0↔	Res.aneuryzmy a.iliaca comm. bez použ.prot.mat.	51143.53	Res.abdominál.aorty s aortobil.interpozitom infrarenálne
51135.1↔	Res.aneuryzmy a.iliaca ext. b.použ.prot.mat.	51143.54	Res.abdomin.aorty s aortobifemor.interpozitom,bajp.infraren.
51135.2↔	Res.aneuryzmy a.iliaca int. b.použ.prot.mat.	51143.5x	Res.abdomin.aorty s interpoz.infrarenálne,ostatné
51135.x↔	Res.aneuryzmy aa.panvy a trupu b.použ.prot.mat,ost.	51143.62	Res.abdom.aorty bez b.u. s interp.,lineár.protéza p.aneur.
51136.0	Res.aneuryzmy truncus coeliacus bez použ.prot.mat.	51143.6x	Res.abdom.aorty bez bližš.urč. s interp. ostatné
51136.1	Res.aneuryzmy a.hepatica bez použ.prot.mat.	51143.7	Res.ascend.aor.,aort.oblúka/descend.aor.s interpoz.,hybrid
51136.2	Res.aneuryzmy a.gastrica bez použ.prot.mat.	51143.80	Res.asc.aorty,aort.obl./tor.aor.s interp:hybrid,endov.impl1 st.-pr
51136.3	Res.aneuryzmy a.lienalis bez použ.prot.mat.	51143.81	Res.asc.aorty,aort.obl./tor.aor.s interp:hybrid,endov.impl2 st.-pr
51136.4↔	Res.aneuryzmy a.renalis bez použ.prot.mat.	51143.82	Res.asc.aorty,aort.obl./tor.aor.s interp:hybrid,endov.impl3a vi.st
51136.5	Res.aneuryzmy a. mesenterica super. bez použ.prot.mat.	51143.90	Res.torakoabd.aorty s interp:hybrid,endov.impl1 st.-pr.
51136.6	Res.aneuryzmy a. mesenterica inf. bez použ.prot.mat.	51143.91	Res.torakoabd.aorty s interp:hybrid,endov.impl2 st.-pr.
51136.x↔	Res.aneuryzmy viscerál. artérii bez použ.prot.mat.,ost.	51143.92	Res.torakoabd.aorty s interp:hybrid,endov.impl3 a viac st
51137.0↔	Res.aneuryzmy a. femoralis bez použ.protet.materiálu	51143.x	Res.aorty s interpozitom,ostatné
51137.1↔	Res. neuryzmy a. profunda femoris bez použ. protet.mat.	51144.0↔	Res.aneur.a.subclavia(okr.aneur.aor.)s intpoz.
51137.2↔	Res. aneuryzmy a. poplitea bez použ.protet.mat.	51144.1↔	Res.ane.truncus brachioceph.(okr.aneur.aor.)s intpoz.
51137.x↔	Res.aneuryzmy aa.stehna bez použ.prot.mat.,ostatné	51144.2↔	Res.ane.a.pulmonalis(okr.aneur.aor.)s intpoz.
51138.0↔	Res. aneuryzmy a. tibialis anterior bez použ.protet.mat.	51144.x↔	Res.ane.aa.hrudníka(okr.aneur.aor.)s intpoz.,ost.
51138.1↔	Res. aneuryzmy a. dorsalis pedis bez použ.protet.mat.	51145.0↔	Res.ane.b.n.č. a. iliaca(okr.aneur.aor)s interpoz.
51138.2↔	Res. aneuryzmy a. tibialis posterior bez použ.protet.mat.	51145.1↔	Res.aneur. a. iliaca communis(okr.aneur.aor)s interpoz.
51138.3↔	Res. aneuryzmy a. fibularis bez použ.protet.mat.	51145.2↔	Res.aneur. a. iliaca externa(okr.aneur.aor)s interpoz.
51138.x↔	Res.aneur. aa.predkol.a nohy b.použ.prot.mat.,ostatné	51145.3↔	Res.aneur. a. iliaca interna(okr.aneur.aor)s interpoz.
51139.0↔	Res.aneuryzmy v. femoralis bez použ.protet.mat.	51145.x↔	Res.ane. aa.panvy a trupu(okr.aneur.aor.)s interpoz.,ost.
51139.1↔	Res.aneuryzmy v. poplitea bez použ.protet.mat.	51146.0	Res.aneur. trunc.coeliacus(okr.aneur.aor)s interpoz.
51139.2	Res.aneuryzmy v. portae bez použ.protet.mat.	51146.1	Res.aneur. a. hepatica(okr.aneur.aor)s interpoz.
51139.3↔	Res.aneuryzmy v. gastrica bez použ.protet.mat.	51146.2	Res.aneur. a. gastrica(okr.aneur.aor)s interpoz.
51139.4	Res.aneuryzmy v. lienalis bez použ.protet.mat.	51146.3	Res.aneur. a. lienalis(okr.aneur.aor)s interpoz.
51139.5	Res.aneuryzmy v. mesenterica super. bez použ.protet.mat.	51146.4↔	Res.aneur. a. renalis(okr.aneur.aor)s interpoz.



51146.5	Res.ane. a. mesenterica super.(okr.aneur.aor)s interpoz.	51165.0↔	Sutúra aa. lumbales
51146.6	Res.aneur. a. mesenterica infer.(okr.aneur.aor)s interpoz.	51165.1↔	Sutúra bližšie neurčenej časti a. iliaca
51146.x↔	Res.aneur. viscerál.aa.(okr.aneur.aor)s interpoz.,ost.	51165.2↔	Sutúra a. iliaca communis
51147.0↔	Res.aneur. a. profundis(okr.aneur.aor)s interpoz.	51165.3↔	Sutúra a. iliaca externa
51147.1↔	Res.aneur. a. profunda femoris(okr.aneur.aor)s interpoz.	51165.4↔	Sutúra a. iliaca interna
51147.2↔	Res.aneur. a. poplitea(okr.aneur.aor)s interpoz.	51165.x↔	Sutúra artérií panvy a trupu, ostatné
51147.x↔	Res.aneur. aa.stehna (okr.aneuru.aort)s interpoz.,ost.	51166.0	Sutúra truncus coeliacus
51148.0↔	Res.ane. a. tibialis anterior(okr.aneur.aor)s interpoz.	51166.1	Sutúra a. hepatica
51148.1↔	Res.ane. a. tibialis posterior(okr.aneur.aor)s interpoz.	51166.2	Sutúra a. gastrica
51148.2↔	Res.ane. a. fibularis (okr.aneur.aor)s interpoz.	51166.3	Sutúra a. lienalis
51148.x↔	Res.ane. aa.predkol.a nohy(okr.aneur.aor)s interpoz.,ost.	51166.4↔	Sutúra a. renalis
51149.0↔	Res.ane. v. femoralis(okr.aneur.aor)s interpoz.	51166.5	Sutúra a. mesenterica superior
51149.1↔	Res.ane. v. poplitea (okr.aneur.aor)s interpoz.	51166.6	Sutúra a. mesenterica inferior
51149.2	Res.ane. v. portae(okr.aneur.aor)s interpoz.	51166.x↔	Sutúra viscerálnych artérií, ostatné
51149.3↔	Res.ane. v. gastrica (okr.aneur.aor)s interpoz.	51169.d↔	Sutúra v. brachiocephalica
51149.4	Res.aneuryzmy v. lienalis(okr.aneur.aor)s interpoz.	51169.e	Sutúra v. cava superior
51149.5	Res.ane. v. mesenterica super.(okr.aneur.aor)s interpoz.	51169.f	Sutúra v. cava inferior
51149.6	Res.ane. v. mesenterica infer.(okr.aneur.aor)s interpoz.	51169.g↔	Sutúra v. iliaca communis
51149.7	Res.ane. vv. hepaticae(okr.aneur.aor)s interpoz.	51169.i↔	Sutúra v. iliaca interna
51149.8↔	Res.ane. v. renalis(okr.aneur.aor)s interpoz.	51173.0	Ligatúra aorty ascendens
51149.9↔	Res.ane. v. jugularis(okr.aneur.aor)s interpoz.	51173.1	Ligatúra arcus aortae
51149.a↔	Res.ane. v. pulmonalis (okr.aneur.aor)s interpoz.	51173.2	Ligatúra aorty thoracica
51149.b↔	Res.ane. v. subclavia(okr.aneur.aor)s interpoz.	51173.3	Ligatúra aorty abdominalis
51149.c↔	Res.aneuryzmy v. axillaris(okr.aneur.aor)s interpoz.	51173.4	Ligatúra aorty s použitím stentu
51149.d↔	Res.ane. v. brachiocephalica(okr.aneur.aor)s interpoz.	51173.x	Ligatúra aorty, ostatné
51149.e	Res.ane. v. cava superior(okr.aneur.aor)s interpoz.	51174.0↔	Ligatúra a. subclavia
51149.f	Res.ane. v. cava inferior(okr.aneur.aor)s interpoz.	51174.1↔	Ligatúra truncus brachiocephalicus
51149.g↔	Res.ane. v. iliaca communis (okr.aneur.aor)s interpoz.	51174.2↔	Ligatúra a. pulmonalis
51149.h↔	Res.ane. v. iliaca externa(okr.aneur.aor)s interpoz.	51174.x↔	Ligatúra artérií hrudníka, ostatné
51149.i↔	Res.ane. v. iliaca interna(okr.aneur.aor)s interpoz.	51175.0↔	Ligatúra aa. lumbales
51149.x↔	Res.ane. hĺbkových žíl (okr.aneur.aor)s interpoz., ostatné	51175.1↔	Ligatúra bližšie neurčenej časti a. iliaca
5114x↔	Resekcia aneuryzmy (okr.aneur.aor)s interpoz.,ostatné	51175.2↔	Ligatúra a. iliaca communis
51153.0	Resekcia pseudoaneurizmiem aorty ascendens	51175.3↔	Ligatúra a. iliaca externa
51153.1	Resekcia pseudoaneurizmiem arcus aortae	51175.4↔	Ligatúra a. iliaca interna
51153.2	Resekcia pseudoaneurizmiem aorty thoracica	51175.x↔	Ligatúra artérií panvy a trupu, ostatné
51153.3	Resekcia pseudoaneurizmiem aorty abdominalis	51176.0	Ligatúra truncus coeliacus
51153.4	Resekcia pseudoaneur. aorty s pou.stentgraftu,endovask.	51176.1	Ligatúra a. hepatica
51153.5	Resekcia pseudoaneur. aorty s pou.stentgraftu,hybrid	51176.2	Ligatúra a. gastrica
51153.x	Resekcia pseudoaneurizmiem aorty, ostatné	51176.3	Ligatúra a. lienalis
51154.0↔	Resekcia pseudoaneurizmiem a. subclavia	51176.4↔	Ligatúra a. renalis
51154.1↔	Resekcia pseudoaneurizmiem truncus brachioceph.	51176.5	Ligatúra a. mesenterica superior
51154.2↔	Resekcia pseudoaneurizmiem a. pulmonalis	51176.6	Ligatúra a. mesenterica inferior
51154.x↔	Resekcia pseudoaneurizmiem artérií hrudníka, ostatné	51176.x↔	Ligatúra viscerálnych artérií, ostatné
51155.0↔	Resekcia pseudoaneurizmiem aa. lumbales	51179.d↔	Ligatúra v. brachiocephalica
51155.1↔	Resekcia pseudoaneurizmiem b.n.časti a. iliaca	51179.e	Ligatúra v. cava superior
51155.2↔	Resekcia pseudoaneurizmiem a. iliaca communis	51179.f	Ligatúra v. cava inferior
51155.3↔	Resekcia pseudoaneurizmiem a. iliaca externa	51179.g↔	Ligatúra v. iliaca communis
51155.4↔	Resekcia pseudoaneurizmiem a. iliaca interna	51179.i↔	Ligatúra v. iliaca interna
51155.x↔	Resekcia pseudoaneurizmiem aa.panvy a trupu,ost.	51180.0	Ligatúra dolnej dutej žily
51156.0	Resekcia pseudoaneurizmiem truncus coeliacus	51180.1	Klipovanie dolnej dutej žily
51156.1	Resekcia pseudoaneurizmiem a. hepatica	51180.x	Ligatúra /parciálny uzáver dolnej dutej žily, ostatné
51156.2	Resekcia pseudoaneurizmiem a. gastrica	511a1.70↔	Korekcia kinkingu a. carotis interna
51156.3	Resekcia pseudoaneurizmiem a. lienalis	511a1.71↔	Korekcia kinkingu a. vertebralis
51156.4↔	Resekcia pseudoaneurizmiem a. renalis	511a1.7x↔	Korekcia kinkingu, iná
51156.5	Resekcia pseudoaneurizmiem a. mesenterica superior	51410.00	Endov. imp. stentg. abd. aorty: aortouniili. stg bez fen. al. boč. ram.
51156.6	Resekcia pseudoaneurizmiem a. mesenterica inferior	51410.01	Endov. imp. stentg. abd. aorty: aortouniiliak. stg s bočným ramenom
51156.x↔	Resekcia pseudoaneur. viscerál. artérií, ost.	51410.10	Endov. imp. stentg. abd. aorty: aortobilif. bifur. stg., bez fen. al. boč. r.
51157.0↔	Resekcia pseudoaneurizmiem a. femoralis	51410.11	Endov. implant. stentg. abd. aorty: aortobi. bifur. stg s 1 fenestr.
51157.1↔	Resekcia pseudoaneurizmiem a. profunda femoris	51410.12	Endov. impl. stentg. abd. aorty: aortobi. bifur. stg s 2 fenestr.
51157.2↔	Resekcia pseudoaneurizmiem a. poplitea	51410.13	Endov. impl. stentg. abd. aorty: aortobi. bifur. stg s 3 fenestr.
51157.x↔	Resekcia pseudoaneurizmiem aa.stehna,ost.	51410.14	Endov. imp. stentg. abd. aorty: aortobi. bifur. stg s 4 a viac fenest.
51163.0	Sutúra aorty ascendens	51410.21	Endov. imp. stentg. abd. aorty: aortobilif. bifur. stg s 1 boč. ram.
51163.1	Sutúra arcus aortae	51410.22	Endov. imp. stentg. abd. aorty: aortobilif. bifur. stg s 2 boč. r.
51163.2	Sutúra aorty thoracica	51410.23	Endov. impl. stentg. abd. aorty: aortobilif. bifur. stg s 3 boč. r.
51163.3	Sutúra aorty abdominalis	51410.24	Endov. imp. stentg. abd. aorty: aortobi. bifur. stg s 4 a viac boč. r.
51163.x	Sutúra aorty, ostatné	51410.30	Endov. imp. stentg. abd. aorty: aortál. stg bez fen. al. boč. r.
51164.0↔	Sutúra a. subclavia	51410.31	Endov. impl. stentg. abd. aorty: aortál. stg s 1 fenestr.
51164.1↔	Sutúra truncus brachiocephalicus	51410.32	Endovask. imp. stentg. abd. aorty: aortál. stg s 2 fenestr.
51164.2↔	Sutúra a. pulmonalis	51410.33	Endov. imp. stentg. abd. aorty: aortál. stg 3 fenestráciami
51164.x↔	Sutúra artérií hrudníka, ostatné	51410.34	Endov. imp. stentg. abd. aorty: aortál. stg s 4 a viac fenestr.

51410.41	Endov. imp. stentg. abd. aorty, aortál. stentgraft s 1 boč. r.	51512.6	Bajpas. OP art. ramena pom. vény: axillofemorál. bajp.
51410.42	Endov. imp. stentg. abd. aorty, aortál. stentgraft s 2 boč. r.	51512.7	Bajpas. OP art. ramena pom. vény: axillobifemorálny, extraanat.
51410.43	Endov. imp. stentg. abd. aorty, aortál. stentgraft s 3 boč. r.	51512.x	Bajpas. OP art. ramena pom. vény: ostatné
51410.44	Endov. imp. stentg. abd. aorty, aortál. stg s 4 a viac boč. r.	51513	Bajpas. OP artérie hornej končatiny pomocou vény
51410.51	Endov. imp. stg. abd. aorty: aortobi. bifur. stg. komb. 1 boč. r. a 1 fen.	51514.0	Bajpasové OP aorty pomocou vény: aorta -a. carotis
51410.53	Endov. imp. stg. abd. aorty: aortobi. bifur. stg. komb. 3 b. r. a fen. rôz.	51514.1	Bajpasové OP aorty pomocou vény: aorta -a. subclavia
51410.54	Endov. imp. stg. abd. aorty: aortobi. bifur. stg. komb. 4 a v. b. r. a f. rôz.	51514.2	Bajpasové OP aorty pom. vény: aortoortálny bajp.
51410.60	Endov. imp. stentg. abd. aorty: aortál. stg. v kombi. 1 b. r. a 1 fen.	51514.3	Bajpasové OP aorty pom. vény: aortoiliakálny bajp.
51410.61	Endov. imp. stg. abd. aorty: aortál. stg. v kombi. 3 b. r. a fen. rôz.	51514.4	Bajpasové OP aorty pom. vény: aortoiliofemorál. bajp.
51410.62	Endov. imp. stg. abd. aorty: aortál. stg. v komb. 4 a v. b. r. a fen. rôz.	51514.5	Bajpasové OP aorty pom. vény: aortofemorálny bajp.
51410.x	Endovask. implant. stentgraftu do abdomin. aorty, ost.	51514.6	Bajpasové OP aorty pom. vény: aortopopliteálny bajp.
51411.0	Endov. impl. stentgr. v iliaca. aa. iliacký stg bez boč. ram.	51514.x	Bajpasové OP aorty pomocou vény: ostatné
51411.1	Endov. impl. stentgr. v iliaca. aa. iliacký stg s boč. ram.	51515.0	Bajpas. OP a. iliaca a viscerál. art. pom. vény: iliakoiliakál. bajp
51412.0	Endov. impl. stentgr. torak. aorty: stg bez fenestr. /b. ramena	51515.1	Bajpas. OP a. iliaca a viscerál. art. pom. vény: iliakoifemorálny
51412.11	Endov. impl. stentgr. torakál. aorty: stentgraft s 1 fen.	51515.2	Bajp. OP a. iliaca a viscer. art. pom. vény: iliakopoplit. bez špecif.
51412.12	Endov. impl. stentgr. torakál. aorty: stentgraft s 2 fen.	51515.3	Bajpas. OP a. iliaca a viscer. art. pom. vény: iliakopoplit. nad kolen.
51412.13	Endov. impl. stentgr. torakál. aorty: stg s 3 a viac fen.	51515.4	Bajpas. OP a. iliaca a visce. art. pom. vény: iliakopoplit. pod kol.
51412.21	Endov. impl. stentgr. torakál. aorty: stentgraft s 1 boč. ram.	51515.5	Bajpas. OP a. iliaca a viscerál. art. pom. vény: iliakokrurál. bajp.
51412.22	Endov. impl. stentgr. torakál. aorty: stentgraft s 2 boč. ram.	51515.6	Bajpas. OP a. iliaca a visce. art. pom. vény: obturát. bajpas, extraan
51412.23	Endov. impl. stentgr. torakál. aorty: stg s 3 a viac b. r.	51515.7	Bajpas. OP a. iliaca a viscerál. art. pom. vény: érie: a. renalis
51412.31	Endov. impl. stentgr. torak. aorty: stg v kombi 1 b. r. a 1 fen.	51515.8	Bajpas. OP a. iliaca a viscerál. art. pom. vény: iné viscerál. tepny
51412.32	Endov. impl. stentgr. torak. aorty: stg v kombi 3 b. r. a fen. rôz.	51515.x	Bajpas. OP a. iliaca a viscerál. artérie pom. vény: ostatné
51412.33	Endov. impl. stg. torak. aorty: stg v kombi 4a v. b. r. a fen. rôz.	51516.0	Bajpas. OP a. femoralis pom. vény: femorofemorál. bajp.
51413.0	Endov. impl. stentg. v torakoabd. aorte: stg bez f. /b. r.	51516.1	Bajpas. OP a. femoralis pom. vény: femoropopliteálny bez špecif.
51413.11	Endov. impl. stentgr. torakoabd. aorty: stg s 1 fen.	51516.2	Bajpas. OP a. femoralis pom. vény: femoropopliteál. nad kolenom
51413.12	Endov. impl. stentgr. torakoabd. aorty: stg s 2 fen.	51516.3	Bajpas. OP a. femoralis pom. vény: femoropopliteál. pod kolenom
51413.13	Endov. impl. stentgr. torakoabd. aorty: stg s 3 fen.	51516.4	Bajpas. OP a. femoralis pom. vény: femorokrurál. bajp.
51413.14	Endov. impl. stentg. torakoabd. aorty: stg so 4 a viac fen.	51516.5	Bajpas. OP a. femoralis pom. vény: femoropedálny bajp.
51413.21	Endov. impl. stentgr. torakoabd. aorty: stg, 1 boč. ram.	51516.6	Bajpas. OP a. femoralis pom. vény: femorofemorálny, extraanat.
51413.22	Endov. impl. stentgr. torakoabd. aorty: stg, 2 boč. ram.	51516.x	Bajpas. OP a. femoralis pom. vény: ostatné
51413.23	Endovask. impl. stentgr. torakoabd. aorty: stg, 3 boč. ram.	51517.0	Bajpas. OP a. poplitea pom. vény: popliteopopliteál. bajp.
51413.24	Endov. impl. stentg. v torakoabd. aorty: stg, 4 a viac b. r.	51517.1	Bajpas. OP a. poplitea pom. vény: popliteotrunkál. bajp.
51413.31	Endov. impl. stentg. torakoabd. aorty: stg s 1 b. r. a 1 f. v k	51517.2	Bajpas. OP a. poplitea pom. vény: popliteokrurál. bajp.
51413.32	Endov. impl. stentg. torakoabd. aorty: stg s 3 b. r. a f. v. r. k	51517.3	Bajpas. OP a. poplitea pom. vény: popliteopedál. bajp.
51413.33	Endov. impl. stentg. torakoabd. aorty: stg so 4a viac b. r. a f. v k	51517.x	Bajpas. OP a. poplitea pom. vény: ostatné
51413.34	Endovaskulárna implantácia stentgraftov do v. cava inferior	51518	Bajpas. OP artérie nohy pom. vény
51415.11	Hybridné výk. na asc. aorte, a. oblúku, torakál. a. s impl. stg	51519	Bajpas. OP vény pomocou vény
51415.12	Hybr. výkony na asc. aorte, a. oblúku, torak. a. s impl. 2 stg	51521.0↔	Bajpas. OP aa. hlavy a krku pom. protézy: a. carotis-interpoz.
51415.13	Hybr. výk. na asc. aorte, a. oblúku, torak. a. s impl. 3a v. stg	51521.1↔	Bajpas. OP aa. hlavy, krku p. protézy: karotic. bajp. extraanat.
51416.11	Hybrid. výk. na torakoabdomin. aorte s impl. stentgraftu	51521.2↔	Bajpas. OP aa. hlavy, krku p. protézy: karot-subklaviál. bajp
51416.12	Hybrid. výk. na torakoabdomin. aorte s impl. 2 stg	51521.3↔	Bajpas. OP aa. hlavy, krku p. protézy: karot.-vertebr. bajp.
51416.13	Hybrid. výk. na torakoabdomin. aorte s impl. 3 a viac stg	51521.4	Bajpas. OP aa. hlavy, krku p. prot. karot.-subklaviál. extraanat.
5141x	Endovaskulárna implantácia stentgraftov, ost.	51521.5	Bajpas. OP aa. hlavy, krku p. protézy: aorto-karotický extraanat
51500.0	Vytv. anastomózy m a. subcl. a a. pulm. (Blalock-Taussig)	51521.x↔	Bajpas. OP artérie hlavy a krku pom. protézy: ost.
51500.1	Vytv. anastom. m. aortou a a. pulmonalis (Waterson-Cooley)	51522.0↔	Bajpas. OP artérie ramena pomocou protézy: a. subclavia
51500.2	Vyt. anastom. m. descend. aortou a a. pulmon. (Potts-Smith)	51522.1↔	Bajpas. OP aa. ramena p. protézy: a. subcl.-a. subclavia, extraanat.
51500.3	Vytv. protézy Hunt medzi a. pulmon. a aortou, centrál.	51522.2↔	Bajpas. OP artérie ramena pom. protézy: subclaviofemorálny
51500.4	Vytv. protézy Hunt medzi a. pulmonal. a aortou, perifér.	51522.3↔	Bajpas. OP aa. ramena pom. protézy: subclaviobifemorálny
51500.5	Vytv. anastomózy medzi a. pulmonalis a a. pulmonalis	51522.4↔	Bajpas. OP artérie ramena pomocou protézy: a. axillaris
51500.6	Umiestn. ventrikulo-pulmonár. arteriálneho konduitu	51522.5↔	Bajpas. OP aa. ram. p. protézy: a. axillaris-a. axillaris, extraanat.
51500.7	Vytv. centrál. bandingu pulmonálnych artérií	51522.6↔	Bajpas. OP artérie ramena pom. protézy: axillofemorál. bajp.
51500.8	Vytv. obojstr. bandingu pulmonál. artérií	51522.7↔	Bajpas. OP aa. rame p. protézy: axillobifemor., extraanat.
51500.x	Vytv. spojky medzi malým a veľkým obeh. (f-p shunty), ost.	51522.x↔	Bajpas. OP artérie ramena pomocou protézy: ostatné
51501.0	Vytvor. vnútrobr. žil. spojky: splenoren. ven. shunt	51523↔	Bajpas. OP artérie hornej končatiny pomocou protézy
51501.1	Vytvor. vnútrobr. žil. spojky: portokavál. ven. shunt	51524.0↔	Bajpas. OP aorty pomocou protézy: aorta-a. carotis
51501.2	Vytvor. vnútrobr. žil. spojky: mezokavál. ven. shunt	51524.1↔	Bajpas. OP aorty pomocou protézy: aorta-a. subclavia
51501.3	Vyt. vnút. bruš. žil. spojky: renoportálny ven. shunt	51524.2	Bajpas. OP aorty pomocou protézy: aortoortálny bajp
51501.4	Vyt. vnút. bruš. žil. spojky: mezenterik. jump	51524.3↔	Bajpas. OP aorty pomocou protézy: aortoiliakálny b.
51501.x	Vytvor. vnútrobr. žil. spoj. (intraabd. venózný shunt): ostatné	51524.4	Bajpas. OP aorty pomocou protézy: aortoiliofemorálny b.
51511.0	Bajpas. OP artérie hlavy a krku pom. vény: a. carotis	51524.5↔	Bajpas. OP aorty pomocou protézy: aortofemorálny bajp.
51511.1	Bajpas. OP artérie hlavy a krku pom. vény: a. carotis-a. carotis	51524.6↔	Bajpas. OP aorty pomocou protézy: aortopopliteálny
51511.2	Bajpas. OP artérie hlavy a krku pom. vény: a. carotis-a. subclavia	51524.7	Bajpas. OP aorty pom. protézy: aorto-viscerálny bajpas
51511.3	Bajpas. OP artérie hlavy a krku pom. vény: a. carotis-a. vertebrales	51524.8↔	Bajpas. OP aorty pomocou protézy, aortobiiliakál. bajpas
51511.x	Bajpas. OP artérie hlavy a krku pom. vény: ostatné	51524.9↔	Bajpas. OP aorty pom. protézy: aortobifemorál. bajpas
51512.0	Bajpas. operácie artérie ramena pomocou vény: a. subclavia	51524.x↔	Bajpas. OP aorty pomocou protézy: ostatné
51512.1	Bajpas. OP art. ramena pom. vény: a. subclavia, extraanat.	51525.0↔	Bajpas. OP a. iliaca, viscerál. aa. p. protézy: iliakoiliakálny
51512.2	Bajpas. OP art. ramena pom. vény: subclaviofemorálny bajp.	51525.00	Bajpas. OP pomocou protézy: cross-bajpas iliakoiliakálny
51512.3	Bajpas. OP art. ramena pom. vény: subclaviobifemor. bajp.	51525.1↔	Bajpas. OP a. iliaca, viscerál. aa. p. protézy: iliakoifemorálny
51512.4	Bajpas. OP art. ramena pom. vény: a. axillaris	51525.10	Bajpas. OP pomocou protézy: cross-bajpas iliakofemorálny
51512.5	Bajpas. OP art. ramena pom. vény: a. axillaris, extraanatomický	51525.2↔	Bajpas. OP a. iliaca, viscerál. aa. p. protézy: iliakopopl. b. špecif.

51525.3↔	Bajpas.OP a.iliaca,viscerál.aa.p.protézy:iliakopopl.nad kol.	51539.0↔	Plastika záplatou[patch plastika]:v.femoralis
51525.4↔	Bajpas.OP a.iliaca,viscerál.aa.p.protézy:iliakopopl.pod kol.	51539.1↔	Plastika záplatou[patch plastika]:v.poplitea
51525.5↔	Bajpas.OP a.iliaca,viscerál.aa.p.protézy:iliakokrurálny bajp.	51539.2	Plastika záplatou[patch plastika]:v.portae
51525.6↔	Bajpas.OP a.iliaca,visce.aa.p.protézy:obturátor.baj.extraanat.	51539.3↔	Plastika záplatou[patch plastika]:v.gastrica
51525.7↔	Bajpas.OP a.iliaca,viscerál.aa.p.protézy:a.renalis	51539.4	Plastika záplatou[patch plastika]:v.lienalis
51525.8↔	Bajpas.OP a.iliaca,viscerál.aa.p.protézy:iné viscerál.tepny	51539.5	Plast. záplatou[patch plastika]:v.mesenterica superior
51525.x↔	Bajpas.OP a.iliaca a viscerálne aa. pom.protézy:ost.	51539.6	Plastika záplatou[patch plastika]:v.mesenterica inferior
51526.0↔	Bajpas.OP a.femoralis pom.protézy:femorofemorál.bajp.	51539.7	Plastika záplatou[patch plastika]:vv.hepaticae
51526.1↔	Bajpas.OP a.femor.p.protézy:femoropopliteálny bez špec.	51539.8↔	Plastika záplatou[patch plastika]:v.renalis
51526.2↔	Bajpas.OP a.femoralis p.protézy :femoropopliteálny nad kol	51539.9↔	Plastika záplatou[patch plastika]:v.jugularis
51526.3↔	Bajpas.OP a.femoralis p.protézy:femoropopliteálny pod kol	51539.a↔	Plastika záplatou[patch plastika]:v.pulmonalis
51526.4↔	Bajpas.OP a.femoralis pom.protézy:femorokrurál.bajp.	51539.b↔	Plastika záplatou[patch plastika]:v.subclavia
51526.5↔	Bajpas.OP a.femoralis pomocou protézy:femoropedálny	51539.c↔	Plastika záplatou[patch plastika]:v.axillaris
51526.6↔	Bajpas.OP a.femoralis p.protézy:femorofemorálny extraanat.	51539.d↔	Plastika záplatou[patch plastika]:v.brachiocephalica
51526.x↔	Bajpas.OP s. femoralis pomocou protézy:ostatné	51539.e	Plastika záplatou[patch plastika]:v.cava superior
51527.0↔	Bajpas.OP a.poplitea pom.protézy:popliteopoplit.bajp.	51539.f	Plastika záplatou[patch plastika]:v.cava inferior
51527.1	Bajpas.OP a.poplitea pom.protézy:popliteotrunkálny b.	51539.g↔	Plastika záplatou[patch plastika]:v.iliaca communis
51527.2	Bajpas.OP a.poplitea pom.protézy:popliteokrurál.bajp.	51539.h↔	Plastika záplatou[patch plastika]:v.iliaca externa
51527.3↔	Bajpas.OP a.poplitea pom.protézy:popliteopedálny b.	51539.i↔	Plastika záplatou[patch plastika]:v.iliaca interna
51527.x↔	Bajpas.OP a.poplitea pom.protézy:ostatné	51539.x↔	Plastika záplatou[patch plastika]:hlbkové žily:ost.
51528↔	Bajpas.OP artérie nohy pomocou protézy	5153a.1↔	Pl.zápl.[patch plastika]:povrchové žily:rameno
51529	Bajpas.OP vény pomocou protézy	5153a.2↔	Pl.zápl.[patch plastika]:povrchové žily:predlaktie a ruka
5152a	Bajpas.OP p.protézy:dočasný arterio-arteriálny shunt (perop.)	5153a.3↔	Pl.zápl.[patch plastika]:povrchové žily:stehno
51530.0↔	Plast.záplatou[patch plastika]:a.carotis,bližš.neurč.časti	5153a.x↔	Plastika záplatou[patch plastika]:na cievach:ost.
51530.1↔	Plast.záplatou[patch plastika]:a.carot.comm.,sin.caroticus	51540.0↔	Transpozícia bližšie neurčenej časti a. carotis
51530.2↔	Plast.záplatou[patch plastika]:a.carotis inter.extrakran.časť	51540.10↔	Transpozícia a. carotis communis a sinus caroticus
51530.3↔	Plast.záplatou[patch plastika]:a.carotis externa	51540.11↔	Transpozícia a. carotis comunis do arteria subclavia
51530.4↔	Plast.záplatou[patch plastika]:a.vertebralis extrakran.časť	51540.2↔	Transpozícia a. carotis interna extrakraniálnej časti
51530.x↔	Plastika záplatou[patch plastika]:artérie hlavy a krku:ost.	51540.3↔	Transpozícia a. carotis externa
51531.0↔	Plastika záplatou[patch plastika]:a.axillaris	51540.40↔	Transpozícia a. vertebralis extrakraniálnej časti
51531.1↔	Plastika záplatou[patch plastika]:a.brachialis	51540.41↔	Transpozícia a. vertebralis do a. carotis comunis
51531.x↔	Plastika záplatou[patch plastika] aa.ramena:ost.	51540.42↔	Transpozícia a. vertebralis do a. subclavia
51532.0↔	Plastika záplatou[patch plastika]:a.ulnaris	51540.x↔	Transpozícia artérie hlavy a krku, ostatné
51532.1↔	Plastika záplatou[patch plastika]:arcus palmaris profundus	51542.0↔	Transpozícia a. ulnaris
51532.2↔	Plastika záplatou[patch plastika]:arcus palmaris superficialis	51542.1↔	Transpozícia arcus palmaris profundus
51532.3↔	Plastika záplatou[patch plastika]:aa.digitales palmares comm.	51542.2↔	Transpozícia arcus palmaris superficialis
51532.4↔	Plastika záplatou[patch plastika]:a.radialis	51542.3↔	Transpozícia aa. digitales palmares communes
51532.x↔	Plastika záplatou[patch plastika]:aa.predl.a ruky:ost.	51542.4↔	Transpozícia a. radialis
51533.0	Plastika záplatou [patch plastika] aorty thoracica	51542.x↔	Transpozícia ciev:aa.predl.a ruky:ostatné
51533.1	Plastika záplatou [patch plastika] aorty abdominalis	51544.00↔	Transpozícia a. subclavia
51533.x	Plastika záplatou [patch plastika] aorty, ostatné	51544.01↔	Transpozícia a. subclavia do a.carotis com.
51534.0↔	Plastika záplatou[patch plastika]:a.subclavia	51544.1↔	Transpozícia truncus brachiocephalicus
51534.1↔	Plastika záplatou[patch plastika]:truncus brachioceph.	51544.2↔	Transpozícia a. pulmonalis
51534.2↔	Plastika záplatou[patch plastika]:a.pulmonalis	51544.x↔	Transpozícia ciev:aa.hrudníka:ostatné
51534.x↔	Plastika záplatou[patch plastika]:aa.hrudníka:ost.	51545.0↔	Transpozícia bližšie neurčenej časti a. iliaca
51535.0↔	Plastika záplatou[patch plastika]:a.iliaca, b.n.časti	51545.1↔	Transpozícia a. iliaca externa
51535.1↔	Plastika záplatou[patch plastika]:a.iliaca communis	51545.2↔	Transpozícia a. iliaca interna
51535.2↔	Plastika záplatou[patch plastika]:a.iliaca externa	51545.x↔	Transpozícia ciev:aa.panvy a trupu:ostatné
51535.3↔	Plastika záplatou[patch plastika]:a.iliaca interna	51546.0	Transpozícia a. hepatica
51535.4↔	Plast.záplatou(patch plast):cievna protéza aa.panvy a trupu	51546.1	Transpozícia a. gastrica
51535.x↔	Plast.záplatou(patch plast):aa.panvy a trupu:ost.	51546.2	Transpozícia a. lienalis
51536.0	Plastika záplatou[patch plastika]:truncus coeliacus	51546.3↔	Transpozícia a. renalis
51536.1	Plastika záplatou[patch plastika]:a.hepatica	51546.4	Transpozícia a. mesenterica superior
51536.2	Plastika záplatou[patch plastika]:a.gastrica	51546.5	Transpozícia a. mesenterica inferior
51536.3	Plastika záplatou[patch plastika]:a.lienalis	51546.x↔	Transpozícia viscerálnej artérie, ostatné
51536.4↔	Plastika záplatou[patch plastika]:a.renalis	51547.0↔	Transpozícia a. femoralis
51536.5	Plastika záplatou[patch plastika]:mesenterica superior	51547.1↔	Transpozícia a. profunda femoris
51536.6	Plastika záplatou[patch plastika]:mesenterica inferior	51547.x↔	Transpozícia artérie stehna, ostatné
51536.x↔	Plastika záplatou[patch plastika]:viscerálne aa.:ost.	51548.0↔	Transpozícia a. tibialis anterior
51537.0↔	Plastika záplatou[patch plastika]:a.femoralis	51548.1↔	Transpozícia a. tibialis posterior
51537.1↔	Plastika záplatou[patch plastika]:a.profunda femoris	51548.2↔	Transpozícia a. fibularis
51537.2↔	Plastika záplatou[patch plastika]:a.poplitea	51548.x↔	Transpozícia artérie predkol.a nohy, ostatné
51537.3↔	Plastika záplatou[patch plastika]:cievna protéza	51549	Transpozícia žily
51537.x↔	Pl.zápl.[patch plastika]:aa.stehna:ost.	5154x↔	Transpozícia ciev, ostatné
51538.0↔	Plastika záplatou[patch plastika]:a.tibialis anterior	51550.0↔	Iné plast.rekonštrukcie a.carotis b.n.časti
51538.1↔	Plastika záplatou[patch plastika]:a.dorsalis pedis	51550.1↔	Iné plast.rekonštrukcie a.car.com.a sin.car.
51538.2↔	Plastika záplatou[patch plastika]:a.tibialis posterior	51550.2↔	Iné plast.rekonštrukcie a.car.int.extrakt.č.
51538.3↔	Plastika záplatou[patch plastika]:a.fibularis	51550.3↔	Iné plast.rekonštrukcie a.carotis externa
51538.4↔	Plast.zápl[patch plastika]:cievna protéza aa.predkol a nohy	51550.4↔	Iné plast.rekonštrukcie a.vertebral.extrakt.č.
51538.x↔	Plast.záplatou[patch plastika]:aa.predkol.a nohy:ost.	51550.5↔	Iné plast.rekonštrukcie a.carotis.,použitie stentu

51550.x↔	Iné plast.rekonštr.aa.hlavy a krku,ost.	51560.0	OP tumorov na karotídach a iné paragangliómy:explorácia
51551.0↔	Iné plastické rekonštrukcie a.axillaris	51560.1	OP tumorov na karotíd.ai.paragangliómy:exciz.bez mon.nervov
51551.1↔	Iné plastické rekonštrukcie a.brachialis	51560.2	OP tumor.na karotid.ai.paragangliómy:excizia s mon.nervov
51551.x↔	Iné plastické rekonštrukcie artérie ramena, ostatné	51560.x	OP tumorov na karotídach a iné paragangliómy:ostatné
51552.0↔	Iné plast.rekonštrukcie a.ulnaris	51570.0	Rev.v cie.v.chir.pre krv:chir.lieč.krvácania po cievnej rek.
51552.1↔	Iné plast.rekonštrukcie arc.palmaris prof.	51570.1	Rev.v cie.v.chir.pre krvác:revizia anastomóz
51552.2↔	Iné plast.rekonštrukcie arc.palmaris superf.	51570.2	Rev.v cie.v.chir.pre krv:revizia cievneho graftu
51552.3↔	Iné plast.rekonštrukcie aa.digit.palm.comm.	51570.3	Rev.v cie.v.chir.pre krv:výmena ciev.graftu
51552.4↔	Iné plast.rekonštrukcie a.radialis	51570.4	Rev.v cie.v.chir.pre krv:odstr.cievneho graftu
51552.5↔	Iné plast.rekonštrukcie r.carpalis palmaris	51570.5	Rev.v cie.v.chir.pre krv:revizia arterio-venózneho shuntu
51552.6↔	Iné plast.rekonštrukcie r.carpalis dorsalis	51570.6	Rev.v cie.v.chir.pre krv:uzáver arterio-venózneho shuntu
51552.7↔	Iné plast.rekonštrukcie a.princeps pollicis	51570.7	Rev.v cie.v.chir.pre krv:výmena kardiálneho konduitu
51552.x↔	Iné plast.rek. aa.predlaktia a ruky,ostatné	51570.x	Revizia v cie.v.chir.pre krvácanie:ostatné
51553.0	Iné plast.rekonštrukcie aorty ascendens	51571.0	Rev.v cie.v.chir.pre infekciu:chir.lieč.krv.pri inf.ciev.prot.
51553.1	Iné plast.rekonštrukcie arcus aortye	51571.1	Rev.v cie.v.chir.pre infekciu:revizia anastomóz
51553.2	Iné plast.rekonštrukcie aorty thoracica	51571.2	Rev.v cie.v.chir.pre infekciu:revizia cievneho graftu
51553.3	Iné plast.rekonštrukcie aorty abdominalis	51571.3	Rev.v cie.v.chir.pre infekciu:výmena cievneho graftu
51553.4	Iné plast.rekonštrukcie aorty,použitie stentu	51571.4	Rev.v cie.v.chir.pre infekciu:odstránenie cievneho graftu
51553.x	Iné plast.rek.aorty:ostatné	51591.6	Aortopexia na cievacch
51554.0↔	Iné plastické rekonštrukcie a. subclavia	51591.8	Adheziolýza a dekompresia na cievacch
51554.1↔	Iné plast.rekonštr.truncus brachiocephalicus	51591.9	Venózne valvuloplastiky
51554.2↔	Iné plastické rekonštrukcie a. pulmonalis	5m104	Operácia lymfokély
51554.x↔	Iné plastické rekonštrukcie artérie hrudníka, ostatné	5m110.1	Podviazanie ductus thoracicus, torakoskop.
51555.0↔	Iné plastické rekonštrukcie aa. lumbales	5m110.2	Podviazanie ductus thoracicus, torakotom.
51555.1↔	Iné plastické rekonštrukcie b.n.časti a. iliaca	5m110.x	Podviazanie ductus thoracicus, iné
51555.2↔	Iné plastické rekonštrukcie a. iliaca communis	5m111	Podviazanie/kanylácia ductus thoracicus
51555.3↔	Iné plastické rekonštrukcie a. iliaca externa	5m120.0	Disekcia retroperitoneálnych LU:ipt.
51555.4↔	Iné plastické rekonštrukcie a. iliaca interna	5m120.3	Disekcia retroperitoneálnych LU:isk.
51555.x↔	Iné plastické rekonštrukcie artérie panvy a trupu,ost.	5m121	Bloková disekcia inguinálnych LU:ipt.
51556.0	Iné plastické rekonštrukcie truncus coeliacus	5m122	Bloková disekcia cervikálnych LU:jednostranne
51556.1	Iné plastické rekonštrukcie a. hepatica	5m123	Totálna disekcia cervikálnych LU:jednostranne
51556.2	Iné plastické rekonštrukcie a. gastrica	5m124	Rozšírená disekcia cervikálnych LU:jednostranne
51556.3	Iné plastické rekonštrukcie a. lienalis	5m130	Extirpácia viacerých LU z toho istého miesta
51556.4↔	Iné plastické rekonštrukcie a. renalis	5m131	Selektívna disekcia cervikálnych LU jednostranne
51556.5	Iné plastické rekonštrukcie a. mesenterica super.	5m132	Bloková disekcia supraklavikulárných LU jednostranne
51556.6	Iné plastické rekonštrukcie a. mesenterica infer.	5m133↔	Bloková disekcia axilárných LU jednostranne
51556.x↔	Iné plast.rekonštrukcie viscerál.artérií, ostatné	5m134↔	Exenterácia axily,disekcia axily jednostranne
51557.0↔	Iné plastické rekonštrukcie a. femoralis	5m136.0	Disekcia supramezokolických lymfatických uzlín:laparot.
51557.1↔	Iné plastické rekonštrukcie a. profunda femoris	5m136.3	Disekcia supramezokolických lymfatických uzlín:laparos.
51557.2↔	Iné plastické rekonštrukcie a. poplitea	5m137.0	Disekcia inframezokolických lymfatických uzlín:laparot.
51557.x↔	Iné plastické rekonštrukcie artérie stehna,ost.	5m137.3	Disekcia inframezokolických lymfatických uzlín:laparos.
51558.0↔	Iné plastické rekonštrukcie a. tibialis anterior	5m138.0	Disekcia iliakálnych lymfatických uzlín:laparot.
51558.1↔	Iné plastické rekonštrukcie aa. recurrentes	5m138.3	Disekcia iliakálnych lymfatických uzlín:laparos.
51558.2↔	Iné plastické rekonštrukcie a. dorsalis pedis	5m139	Disekcia inguinálnych LU (prip.ilioinguinálna disekcia)
51558.3↔	Iné plastické rekonštrukcie a. tibialis posterior	5m13c	Bloková disekcia iných lymfatických uzlín
51558.4↔	Iné plastické rekonštrukcie a. fibularis	5m13d.0	Paraaortálna lymfadenektómia:laparot.
51558.5↔	Iné plastické rekonštrukcie a. plantaris medialis	5m13d.3	Paraaortálna lymfadenektómia:laparos.
51558.6↔	Iné plastické rekonštrukcie a. plantaris lateralis	5m13d.8	Paraaortálna lymfadenektómia:roboticky
51558.x↔	Iné plast.rekonštr.artérie predkolenia a nohy,ost.	5m13e.0	Pelvicá lymfadenektómia:laparotomicky
51559.0↔	Iné plastické rekonštrukcie v. femoralis	5m13e.3	Pelvicá lymfadenektómia:laparoskopicky
51559.1↔	Iné plastické rekonštrukcie v. poplitea	5m13e.8	Pelvicá lymfadenektómia:roboticky
51559.2	Iné plastické rekonštrukcie v. portae	5m200.0	Parciálna splenektómia:laparotomicky
51559.3↔	Iné plastické rekonštrukcie v. gastrica	5m200.3	Parciálna splenektómia:laparoskopicky
51559.4	Iné plastické rekonštrukcie v. lienalis	5m201	Transabdominálna totálna splenektómia:laparot.
51559.5	Iné plastické rekonštrukcie v. mesenterica super.	5m202	Splenektómia laparoskopicky
51559.6	Iné plastické rekonštrukcie v. mesenterica infer.	5m203	Splenektómia a dekonexia porto-systém.anastomóz:ipt
51559.7	Iné plastické rekonštrukcie vv. hepaticae	5m290	Sutúra sleziny
51559.8↔	Iné plastické rekonštrukcie v. renalis	5m291	Autotransplantácia sleziny laparotomicky
51559.9↔	Iné plastické rekonštrukcie v. jugularis	5m292	Obalenie sleziny sieťkou
51559.a↔	Iné plastické rekonštrukcie v. pulmonalis	5m293.0	Marsupializácia cysty sleziny:laparotomicky
51559.b↔	Iné plastické rekonštrukcie v. subclavia	5m293.3	Marsupializácia cysty sleziny:laparoskopicky
51559.c↔	Iné plastické rekonštrukcie v. axillaris	5n010.0	Ezofagomyotómia:laparotomicky
51559.d↔	Iné plastické rekonštrukcie v. brachiocephalica	5n010.1	Ezofagomyotómia:torakotomicky
51559.e	Iné plastické rekonštrukcie v. cava superior	5n010.2	Ezofagomyotómia:laparoskopicky
51559.f	Iné plastické rekonštrukcie v. cava inferior	5n010.3	Ezofagomyotómia:torakoskopicky
51559.g↔	Iné plastické rekonštrukcie v. iliaca communis	5n010.4	Ezofagomyotómia:konverzia laparoskop.-laparot.
51559.h↔	Iné plastické rekonštrukcie v. iliaca externa	5n010.5	Ezofagomyotómia:konverzia torakosk.-laparot.
51559.i↔	Iné plastické rekonštrukcie v. iliaca interna	5n010.x	Ezofagomyotómia:ostatné
51559.x↔	Iné plastické rekonštrukcie hlbkových žíl, ost.	5n011.1	Ezofagomyotómia faryngocervikálna:torakotomicky
5155x↔	Iné plast.rekonštrukcie ciev:ostatné	5n011.x	Ezofagomyotómia faryngocervikálna:ostatné

5n012.0	Ezofago-gastromyotómia (kardiomyotómia):lpt.	5n05b.11	T.thrkabdm.ezfgkt.s obn.k.b.LNE,G.p.u." a intrat.an.,hyb.sv
5n012.1	Ezofago-gastromyotómia (kardiomyotómia):torakotom.	5n05b.12	T.miniinv.torakabdm.ezfgkt.s obn.k.b.LNE,G.p.u."a intrat.an.s.
5n012.2	Ezofago-gastromyotómia (kardiomyotómia):laparos.	5n05b.20	T.thrkabdm.ezfgkt.s obn.k.b.LNE,G.p.u."s cervik.an.,ot.ch.,sv.
5n012.3	Ezofago-gastromyotómia (kardiomyotómia):torakosk.	5n05b.21	T.thrkabdm.ezfgkt.s obn.k.b.LNE,G.p.u."s cervik.an.,h.svor.
5n012.4	Ezofago-gastromyotómia (kardiomyotómia):konv.lsk.-lpt.	5n05b.22	T.miniinv.torakabdm.ezfgkt.s obn.k.b.LNE,G.p.u."cervik.an.svor.
5n012.5	Ezofago-gastromyotómia (kardiomyotómia):konv.torakosk.-lpt.	5n05b.3	Tot.thrkabdm.ezfgkt.s obn.k.b.LNE:s vol.interpoz.ten.č.
5n012.x	Ezofago-gastromyotómia (kardiomyotómia):ostatné	5n05b.4	Tot.thrkabdm.ezfgkt.s obn.k.bez LNE:s interpozíciou hr.č.
5n020.1	Rek.pas.pažer.ako s.v.:v re.pr.(pr.med.):„Gastr.p.up“ s int.an.	5n05b.x	Tot.thrkabdm.ezfgkt.s ob.k.b.LNE:ost.
5n020.2	Rek.pas.pažer.ako s.v.:v re.pr.(pr.med.):„Gastr.p.up“ a ce.an.	5n05c.10	T.thrkabdm.ezfgkt.s obn.k.s LNE,G.p.up“ s intrat.an.,ot.ch.sv.
5n020.3	Rek.pas.pažer.ako s.vyk.:v re.pr.(pr.med.):v.interpoz.ten.čr.	5n05c.11	T.thrkabdm.ezfgkt.s obnov.k.s LNE,G.p.up“ s intrat.an.,h.sv.
5n020.4	Rek.pas.pažer.ako s.v.:v re.pr.(pr.med.):s interpoz.ten.čr.	5n05c.12	T.miniinv.torakabdm.ezfgkt.s obn.k.s LNE,G.p.up“ intrat.an.sv.
5n020.x	Rekonštr.pasáže pažer.ako sam.vyk.:v re.pr.(pr.med.):ost.	5n05c.20	T.thrkabdm.ezfgkt.s obn.k.s LNE,G.p.up“ s cervik.an.,ot.ch.sv.
5n021.1	Rek.pas.pažer.ako s.v.:v pôv.l.paž.(za.med.):„Gastr.p.up“s in.a.	5n05c.21	T.thrkabdm.ezfgkt.s obnov.k.s LNE,G.p.up“ s cervik.an.,h.sv.
5n021.2	Rek.pas.pažer.ako s.v.:v pôv.l.paž.(za.med.):„Gastr.p.up“s ce.a.	5n05c.22	T.miniinv.torakabdm.ezfgkt.s obnov.k.s LNE,G.p.up“c.an.sv.
5n021.3	Rek.pas.pažer.ako s.v.:v pôv.l.paž.(za.med.):voln.inter.ten.čr.	5n05c.3	Tot.thrkabdm.ezfgkt.s obnov.kont.s LNE:s vol.interpoz.ten.č.
5n021.4	Rek.pas.pažer.ako s.v.:v pôv.l.paž.(za.med.):s interpoz.hrub.čr.	5n05c.4	Tot.thrkabdm.ezfgkt.s obnov.kont.s LNE:s interpoz.hr.č.
5n021.x	Rek.pas.pažer.ako s.vyk.:v pôv.lóžku paž.(zad.med.):ost.	5n05c.x	Tot.thrkabdm.ezfgkt.s obnov.kont.s LNE:ost.
5n022.0	Ezofagostómia ako samost.v:cervikálna (slinná fistula)	5n05x.3	Iná tot.ezofagektómia s obnov.kont:s voľnou interpoz.ten.č.
5n022.x	Ezofagostómia ako samostatný výkon:ostatné	5n05x.4	Iná tot.ezofagektómia s obnovením kont:s interpoz.hr.č.
5n029.1	I.rekňšt.pas.pažer.,sam.v.Gastr.pull up s intratorak.anast.	5n05x.5	Salavage ezofagektómia
5n029.2	I.rekňšt.pas.pažer.,sam.v.Gastr.pull up s cervik.anast.	5n05x.x	Iná totálna ezofagektómia s obnovením kont:ost.
5n029.3	I.rekňšt.pas.pažer.ako samost.vyk:s voľnou interpoz.ten.č	5n060.1	Subt.ezfgkt.torakofrenolaparotom. s náhradou žal.
5n029.4	Iná rekon.pasáže pažer.ako samost.v:s interpozíciou hr.č	5n060.2	Subt.ezfgkt.torakofrenolaparot.volnou interpoz.ten.č.
5n029.x	Iná rekonštr.pasáže pažeráka ako samost.v:ostatné	5n060.3	Subt.ezfgkt.torakofrenolaparot.,s interp.hr.čreva
5n02a	Rkšt.pas.p.atr.pažer.a oš.1 vr.ezfgtrach.fis.s ez-ez.anst.b.u.f	5n060.x	Subtotálna ezofagektómia torakofrenolaparotomicky, ost.
5n02b	Rkšt.pas.p.atr.paž.a oš.1 vr.ezfgtrach.fis:s ez-ez.anst.s.u.f	5n092	Opich ezofageálnych varixov
5n02c	Rkňš.pas.p.atr.paž.a oš.1 vr.ezfgtrach.fis:s interpoz.b.u.f.	5n094.0	Primárna sutúra na pažeráku:laparotomicky
5n02d	Rkšt.pa.p.atr.paž.a oš.1 vr.ezfgtrach.fis:s:interpoz.s.u.f.	5n094.6	Primárna sutúra na pažeráku:endoskopicky
5n02e	Rkšt.pas.p.atr.paž.a oš.1 vr.ezfgtrach.fis.s:trmsmdst.n.b.u.f	5n09h	Endosk.zaved.1 ožarovacieho aplikátora do pažer.
5n02f	Rkšt.pas.p.atr.paž.a oš.1 vr.ezfgtrach.fis.s:trmsmdst.n.u.f.	5n09j.00	Otv.chir.zav/vým.samoexp.protézy do paž:1 bez antirefl.vent
5n02g	Rkšt.pasáže p.atr.paž.a oš.1 vr.ezfgtrach.fis:elong.ez.	5n09j.01	Otv.chir.zav/vým.samoexp.pr.do pažer:2bez antirefl.vent
5n02h	Rkňš.pas.p.atr.paž.a oš.1 vr.ezfgtrach.fis:podv.1 H-f.	5n09j.03	Otv.chir.zav/vým.samoexp.pr.do pažer.:>3bez antirefl.ven
5n02x	Rkňš.pas.pažer.atrécie paž.a oš.1 vr.ezfgtrach.fis:iná	5n09k.02	Otv.chir.zav/vým.samexp.prot. do pažer:1pr.s antireflu.ven.
5n030	Lok.excizia chor.tk.pažeráka:otvor.chir.	5n09k.04	Otv.chir.zav/vým.samexp.prot. do pažer:1pr.s antireflux.v.2bez
5n031	Lokálna excizia chor.tk.pažeráka:torakoskopicky	5n09k.05	Otv.chi.zav/vým.samexp.prot. do pažer:>=3,1 s antireflux
5n033.0	Lok.otv.chir.deštr.ch.tk.pažer:elektrokoagulácia	5n09l.0	Otv.chir.zav./výmena neexpandovateľnej protézy do pažer.
5n033.1	Lok.otv.chir.deštr.ch.tk.pažer:laser.koagulácia	5n100	Gastrotómia(vrátane odstránenia cudz.t.) bez ďalš.vyk.
5n033.2	Lok.otv.chir.deštr.ch.tk.pažer:termokoagulácia	5n101	Gastrotómia so zavedením 1 ezofageálneho tubusu
5n033.3	Lok.otv.chir.deštr.ch.tk.pažer:kryokoagulácia	5n103	Iná gastrotómia
5n033.4	Lok.otv.chir.deštr.ch.tk.pažer:fotodynamická lieč.	5n10a	Trunkulárna vagotómia
5n033.x	Lok.otv.chir.deštrukcia ch.tk.pažer:ost.	5n10b.0	Selektívna gastrická vagotómia bez pyloroplastiky
5n034.0	Lok.torakosk.deštr.chor.tk.pažer:elektrokoagulácia	5n10b.1	Selektívna gastrická vagotómia s pyloroplastikou
5n034.1	Lok.torakosk.deštr.chor.tk.pažer:laser.koagulácia	5n10c.0	Selektívna proximálna vagotómia bez pyloroplastiky
5n034.2	Lok.torakosk.deštr.chor.tk.pažer:termokoagulácia	5n10c.1	Selektívna proximálna vagotómia s pyloroplastikou
5n034.3	Lok.torakosk.deštr.chor.tk.pažer:kryokoagulácia	5n10d	Vagotómia žalúdočného pahýľa
5n034.4	Lok.torakosk.deštr.chor.tk.pažer:fotodynamická liečba	5n10e	Vagotómia laparoskopicky
5n034.x	Lok.torakosk.deštrukcia chor.tk.pažer:ostatné	5n10x	Iná vagotómia
5n040	Parc.cervikálna ezofagektómia bez obnovenia kont.	5n110	Lok.otvorená excizia ch.zm.žalúdočného tk.
5n041	Parc.torakálna ezofagektómia bez obnovenia kont.	5n111	Lok.laparoskop.excizia ch.zm.žalúdočného tk.
5n042	Parc.torakoabd.ezofagektómia bez obnovenia kont.	5n113.0	Lok.otv.chir.deštr.ch.zm.žalúd.tk:elektrokoagulácia
5n043	Parc.abdominálna ezofagektómia bez obnovenia kont.	5n113.1	Lok.otv.chir.deštr.ch.zm.žalúd.tk:laser.koagulácia
5n049	Iná parc.ezofagektómia bez obnovenia kont.	5n113.2	Lok.otv.chir.deštr.ch.zm.žalúd.tk:termokoagulácia
5n04a	Parc.torakálna ezofagektómia s obnovením kont.	5n113.3	Lok.otv.chir.deštr.ch.zm.žalúd.tk:kryokoagulácia
5n04b	Parc.torakoabdominál.ezofagektómia s obnov.kont.	5n113.4	Lok.otv.chir.deštr.ch.zm.žalúd.tk:fotodynamická liečba
5n04c	Parc.abdominálna ezofagektómia s obnovením kont.	5n113.x	Lok.otv.chir.deštrukcia ch.zm.žalúd.tk:iný sp.
5n04x	Iná parc.ezofagektómia s obnovením kontinuity	5n114.0	Lok.laparoskop.deštr.ch.zm.žalúd.tk:elektrokoagulácia
5n054.1	Tot.abdmncrv.ezfgkt.bez obn.kont.,tupá disek.(transmed)	5n114.1	Lok.laparoskop.deštr.ch.zm.žalúd.tk:laser.koagulácia
5n054.2	Tot.abdmncrv.ezfgkt.bez obn.kont. bez lymfadenektómie	5n114.2	Lok.laparoskop.deštr.ch.zm.žalúd.tk:termokoagulácia
5n054.3	Tot.abdmncrv.ezfgkt.bez obn.kont. s lymfadenektómiou	5n114.3	Lok.laparoskop.deštr.ch.zm.žalúd.tk:kryokoagulácia
5n054.x	Iná totálna ezofagektómia bez obnovenia kontinuity	5n114.4	Lok.laparoskop.deštr.ch.zm.žalúd.tk:fotodynamická liečba
5n05a.10	T.abdmncrv.ezfgkt.s obn.kon.,G.p.u."s intrat.an.,ot.ch.so sv.	5n114.x	Lok.laparoskop.deštr.ch.zm.žalúdočného tk.:ost.
5n05a.11	T.abdmncrv.ezfgkt.s obn.kon.,G.p.u."s intrat.an.,hybrid so sv.	5n120	Atypická parc.res.žalúdka:segmentárna resekcia
5n05a.12	T.miniinv.abdmncrv.ezfgkt.s obn.k.,G.p.u."s intrat.an.so svor.	5n121	Atypická parc.res.žalúdka:resek.kard.s vytiah.zvyš.žal.
5n05a.20	"T.abdmncrv.ezfgkt.s ob.kon.""G.p.up" a s cervik.anas.,ot.ch.,s."	5n122	Atypická parc.res.žalúdka:antrektómia
5n05a.21	"T.abdmncrv.ezfgkt.s ob.kon.""G.p.up" a s cervik.anas.,hy,s."	5n123.0	Biliopankr.div.(Scopinaro):laparotom.
5n05a.22	"T.miniinv.abdmncrv.ezfgkt.s ob.k.""G.p.up" a s cervik.anas.,s."	5n123.2	Biliopankr.diverzia (Scopinaro):lsk.
5n05a.3	Tot.abdmncrv.ezfgkt.s ob.kon:s vol.interpoz.ten.č.	5n123.4	Biliopankr.div.(Scopinaro):konverzia lsk-lpt.
5n05a.4	Tot.abdcerv.ezfgkt.s ob.kon:s interpoz.hr.č.	5n124.0	Biliopankreat.diverzia s duodenál.switchom:lpt.
5n05a.x	Tot.abdcerv.ezfgkt.s ob.kont:ost.	5n124.2	Biliopankreat.diverzia s duodenál.switchom:lsk.
5n05b.10	T.thrkabdm.ezfgkt.s obn.k.b.LNE,G.p.u."a s intrat.an.,o.ch.sv	5n124.4	Biliopankreat.diverzia s duod.switch:konverzia lsk.-lpt.

5n125.0	Vytv.žal.s-prípr.výk.pre biliopankr.diver.s dd.sw(l.fáza):lpt.	5n15b.2	Rozš.sbt.rs.ž.s gstrjinst.Roux-Y-anast:so systemat.LNE
5n125.2	Vytv.žal.s-prípr.výk.pre biliopankr.diver.s dd.sw(l.fáza):lsk.	5n15c.2	Rozš.subt.res.žalúdka s interpozic.ten.č:so systemat.LNE
5n125.4	Vyt.žal.s-príp.v.pre biliop.diver.s dd.sw(l.fáza):konver.lsk.-lpt.	5n15x	Rozš.subt.res.žalúdka so syst.odstr.LU:ostatné
5n126.0	Duod.sw.s tv.1 spol.kan.ten.čr. po v.1žal.s:lpt.	5n160.0	Rozš.GE(s res.sused.org.)s ezfgjinst.anlg.BII bez tv.rzv:bez LNE
5n126.2	Duod.sw.s tv.1 spol.kan.ten.čr. po v.1ž.sondy:lsk.	5n160.2	Rozš.GE(s res.s.org.)s ezfgjinst.anlg.BII bez tv.rzv:so syst.LNE
5n126.4	Duod.sw.s tv.1 spol.kan.ten.čr. po v.1ž.s.konv.lsk.-lpt.	5n161.0	Rozš.GE(s res.sused.org.)s ezfgjinst.anlg.BII stv.rzv:bez LNE
5n129	Iná atypická parciálna resekcia žalúdka	5n161.2	Rozš.GE(s res.s.org.)s ezfgjinst.anlg.BII s tv.rzv:so syst.LNE
5n12a	Revízia po.res.žal:násl.rev.po Billroth-I res.	5n162.0	Rozš.GE(s res.sused.o.)s ezfgjinst.Roux-Y bez tv.rzv:bez LNE
5n12b	Rev.po.res.žal:zm.Billroth-I-res.na Billroth-II rekonšt.	5n162.2	Rozš.GE(s res.s.org.)s ezfgjinst.Roux-Y bez tv.rzv:so syst.LNE
5n12c	Rev.po.res.žal:zm.Billroth-I-res.na Roux-Y anast.	5n163.0	Rozš.GE(s res.sused.o.)s ezfgjinst.Roux-Y s tv.rzv:bez LNE
5n12d	Revízia po.res.žal:násl.res.po Billroth-II res.	5n163.2	Rozš.GE(s res.s.org.)s ezfgjinst.Roux-Y s tv.rzv:so syst.LNE
5n12e	Rev.po.res.žal:zm.Billroth-II res.na Billroth-I rekonš.	5n164.0	Rozš.GE(s res.sused.o.)s ezfgjinst.interp.t.č.bez tv.rzv:bez LNE
5n12f	Rev.po.res.žal:zm.Billroth-II res.na Roux-Y anas.	5n164.2	Rozš.GE(s res.s.org.)s ezfgjinst.interp.t.č.bez tv.rzv:so syst.LNE
5n12g	Rev.po.res.žal:premiena s interpozíciou ten.č.	5n165.0	Rozš.GE(s res.sused.o.)s ezfgjinst.interp.t.č.s tv.rzv:bez LNE
5n12h	Rev.po.res.žal:revízia interponátu ten.č/Roux-Y anas.	5n165.2	Rozš.GE(s res.s.org.)s ezfgjinst.interp.t.č.s tv.rzv:so syst.LNE
5n12x	Ostatná revízia po resekcii žalúdka	5n166.2	Rozš.GE:ektómia zbytk.časti žalúdka so syst.LNE
5n130	Parc.2/3 resekcia žalúdka:s gastroduodenostómou [B I]	5n16x	Rozš.GE (s res.iného sus.org.)so systematickou LNE:ost.
5n131	Parc.2/3 resekcia žalúdka:s gastrojejunostómou [B II]	5n16x.0	Rozš.GE (s res.iného sus.org.) bez lymafadektómie:ost.
5n132	Parc.2/3 resekcia žalúdka:s gastrojejunostómou cez Roux-Y	5n170.0	Gastroduodenostómia:laparotomicky
5n139	Parciálna 2/3 resekcia žalúdka:ostatné	5n170.2	Gastroduodenostómia:laparoskopicky
5n13a.0	Subt.res.ž(4/5):s gastrjejnost.analg.BII:bez LNE	5n170.4	Gastroduodenostómia:konv.laparosk.-laparot.
5n13a.1	Subt.res.ž(4/5):s gstrjinst.anlg.BII:so syst.čias.odstr.LU	5n171.0	Predná gastroenterostómia:laparotomicky
5n13a.2	Subt.res.žal(4/5):s gastrjejnost.anlg.BII:s lymfaden.	5n171.2	Predná gastroenterostómia:laparoskopicky
5n13b.0	Subt.res.žal(4/5):s gastrojejnst.Roux-Y-anst:bez LNE	5n171.4	Predná gastroenterostómia:konv.laparosk.-laparot.
5n13b.1	Subt.res.ž(4/5):s gastrjijnost.Roux-Y-anst:so syst.č.ods.LU	5n172.0	Zadná gastroenterostómia:laparotomicky
5n13b.2	Subt.rs.žal(4/5):s gastrojejnst.Roux-Y-anst:s LNE	5n172.2	Zadná gastroenterostómia:laparoskopicky
5n13c.0	Subtot.res.žalúdka (4/5)s interpozíciou ten.č: bez LNE	5n172.4	Zadná gastroenterostómia:konv.laparosk.-laparot.
5n13c.1	Subt.rs.žal(4/5)s interpoz.ten.č: so syst.čias.odstr.LU	5n173.0	Revízia gastroenterostómie bez res.žalúdka:laparot.
5n13c.2	Subtot.res.žalúdka (4/5)s interpozíciou ten.č: s LNE	5n173.2	Revízia gastroenterostómie bez res.žalúdka:laparos.
5n13x.0	Iné subtot.res.žalúdka (4/5) bez lymfadenektómie	5n173.4	Revízia gastroenterostómie bez res.žalúdka:zm.lsk.-lpt.
5n13x.1	Iné subt.res.žal(4/5) so syst.čias.odstr.LU	5n174.0	GEA b.res.ž:zoš.stpl/trnss.,gastrojejnst.Roux-Y:lpt.
5n13x.2	Iné subtot.res.žalúdka (4/5) s lymfadenektómiou	5n174.2	GEA b.res.žal:zoš.stpl/transs.gastrojejnst.,Roux-Y:lsk.
5n140.0	Tot.GE s ezfgjijnost.analg.BII bez tv.rzerv:bez LNE	5n174.4	GEA b.res.žal:zoš.stpl/trnss.gastrojijnst.Roux-Y:zm.lsk.-lpt.
5n140.1	Tot.GE s ezfgjijnost.analg.BII bez tv.rzv:s syst.č.ods.LU	5n175.0	GEA b.res.ž.:zoš.stapl./transs.s gastrojejnst.analg.BII:lpt
5n140.2	Tot.GE s ezfgjijnost.analg.BII bez tvorby rzv:s LNE	5n175.2	GEA b.res.žal:zoš.stapl./transs.s gastrojejnst.anlg.BII:lsk.
5n141.0	Tot.GE s ezfgjijnost.analg.BII s tv.rzv.:bez LNE	5n175.4	GEA b.rs.ž:zoš.stapl/transs.s gastrojejnst.anlg.BII:zm.lsk.-lpt.
5n141.1	Tot.GE s ezfgjijnost.analg.BII s tv.rzv:s syst.č.ods.LU	5n17x.0	Iná GEA bez res.žalúdka:laparot.
5n141.2	Tot.GE s ezfgjijnost.analg.BII s tv.rzv:s LNE	5n17x.2	Iná GEA bez res.žalúdka:laparosk.
5n142.0	Tot.GE s ezfgjijnost.Roux-Y anast bez tv.rzerv.:bez LNE	5n17x.4	Iná GEA bez res.žalúdka:konv.lsk.-lpt.
5n142.1	Tot.GE s ezfgjijnost.Roux-Y anast bez tv.rzv:s syst.č.ods.LU	5n180.0	Sutúra žalúdka po poranení:otv.chirur.abdom.
5n142.2	Tot.GE s ezfgjijnost.Roux-Y anast bez tv.rzv:s LNE	5n180.1	Sutúra žalúdka po poranení:otv.chirur.torakál.
5n143.0	Tot.GE s ezfgjijnost.Roux-Y anast s tv.rzv:bez LNE	5n180.2	Sutúra žalúdka po poranení:laparoskopicky
5n143.1	Tot.GE s ezfgjijnost.Roux-Y anast s tv.rzv:s syst.č.ods.LU	5n180.4	Sutúra žalúdka po poranení:konverz.laparosk-laparot.
5n143.2	Tot.GE s ezfgjijnost.Roux-Y anast s tv.rzv:s LNE	5n180.x	Sutúra žalúdka po poranení:ostatné
5n144.0	Tot.GE s interpoz.tenk.čr.bez tv.rzv:bez LNE	5n182.0	Gastropexia:otv.chir.abdomin.
5n144.1	Tot.GE s interpozíciou tenk.č.bez tv.rzv:s syst.č.ods.LU	5n182.1	Gastropexia:otv.ch.torakálne
5n144.2	Tot.GE s interpoz.tenk.čreva bez tv.rzv:s LNE	5n182.2	Gastropexia:laparoskopicky
5n145.0	Tot.GE s interpoz.tenk.čr.s tv.rzv:bez LNE	5n182.4	Gastropexia:konverzia lsk.-lpt.
5n145.1	Tot.GE s interpozíciou tenk.č.s tv.rzv:s syst.č.ods.LU	5n182.x	Gastropexia:ostatné
5n145.2	Tot.GE s interpoz.tenk.čreva s tv.rzv:s LNE	5n183.0	Kardioplastika žal(napr.Belsey):otv.chir.abd.
5n146.0	Tot.GE, ektómia zvyškového (reziduálneho) žalúdka:bez LNE	5n183.1	Kardioplastika žal(napr.Belsey):otv.ch.torakálne
5n146.1	Tot.GE, ekt.zvyš.žal.:system.čias.odstr.LU	5n183.2	Kardioplastika žal(napr.Belsey):lsk.
5n146.2	Tot.GE,ektómia zvyškového (reziduálneho) žalúdka:s LNE	5n183.4	Kardioplastika žal(napr.Belsey):konv.lsk.-lpt.
5n14a.0	Tot.GE so subt.res.pažer.s interpozíciou ten.č:bez LNE	5n183.x	Kardioplastika žal(napr.Belsey):ost.
5n14a.1	Tot.GE so sbt.rs.pažer.s interpoz.ten.č:syst.čias.odstr.LU	5n184.0	Fundoplikácia žalúdka:otv.chir.abdomin.
5n14a.2	Tot.GE so subt.res.pažer.s interpozíciou ten.č:s LNE	5n184.1	Fundoplikácia žalúdka:otv.ch.torakálne
5n14b.0	Tot.GE so subt.res.pažeráka s interpozíciou hr.č:bez LNE	5n184.2	Fundoplikácia žalúdka:laparoskopicky
5n14b.1	Tot.GE so sbt.rs.pažer.s interpoz.hr.č:syst.čias.odstr.LU	5n184.4	Fundoplikácia žalúdka:konv.lsk.-lpt.
5n14b.2	Tot.GE so subt.res.pažer. s interpozíciou hr.č:s LNE	5n184.x	Fundoplikácia žalúdka:ostatné
5n14x.00	Iná tot.GE bez subtotál.resekcie pažer:bez LNE	5n185.0	Hemifundoplikácia žalúdka:otv.chir.abd.
5n14x.01	Iná tot.GE bez subtotál.resekcie pažer:s syst.čias.odstr.LU	5n185.1	Hemifundoplikácia žalúdka:otv.ch.torakálne
5n14x.02	Iná tot.GE bez subtotál.resekcie pažer:s LNE	5n185.2	Hemifundoplikácia žalúdka:laparoskopicky
5n14x.10	Tot.GE so subt.res.pažeráka bez lymfadenektómie:iné	5n185.4	Hemifundoplikácia žalúdka:konverz.lsk.-lpt.
5n14x.11	Tot.GE so subt.res.ezofagu a s čias.syst.odstr.LU:iné	5n185.x	Hemifundoplikácia žalúdka:ostatné
5n14x.12	Tot.GE so subt.res.ezofagu a s lymfadenektómiou:iné	5n186.0	Hemifundoplik.žalúdka s hiátovou sut:otv.chir.abd.
5n150.0	Rozš.subt.res.žal.s gstrjinst.anlog.BII:bez LU	5n186.1	Hemifundoplik.žalúdka s hiát.sutúrou:otv.ch.torakál.
5n151.0	Rzš.sbt.rs.ž.s gstrjinst.Roux-Y-anst.bez odstr.LU	5n186.2	Hemifundoplik.žalúdka s hiát.sutúrou:lsk.
5n152.0	Rozš.subt.res.žalúdka s interpozic.ten.č.:bez LU	5n186.4	Hemifundoplik.žalúdka s hiátovou sut:zm.lsk.-lpt.
5n159	Rozš.subt.res.žalúdka bez syst.odstr.LU:ostatné	5n186.x	Hemifundoplik.žalúdka s hiátovou sut:ost.
5n15a.2	Rozš.sbt.rs.ž.s gstrjinst.anlg.BII:so systemat.LNE	5n18a.0	Vertik.gastroplas.žal.podľa Masona:ot.chir.abd.

5n18a.1	Vertik.gastroplast.žal.podľa Masona:ot.ch.torakál.	5n20b	Bajpasové anastomózy:duodena k duodenu
5n18a.2	Vertikál.gastroplast.žal.podľa Masona:lsk.	5n20c	Bajpasové anastomózy:ten.č.k.hr.čr
5n18a.4	Vertik.gastroplast.žal.podľa Masona:zm.lsk.-lpt.	5n20d	Bajpasové anastomózy:hr.č-hr.č
5n18a.x	Vertik.gastropl.žal.podľa Masona:ost.	5n20e	Bajpasové viacpočetné anastomózy čriev
5n18b.0	Impl/vým.nenastaviteľnej bandáže žalúdka:otv.chir.abd.	5n20x	Bajpasové anastomózy čriev:ině
5n18b.1	Impl/vým.nenastaviteľnej bandáže žalúdka:otv.ch.torakál.	5n210	Lokálna excízia na ten.čreve intraluminárných membrán
5n18b.2	Impl/vým.nenastaviteľnej bandáže žalúdka:lsk.	5n211.0	Lokálna excízia na tenkom čreve:lpt.
5n18b.4	Impl/vým.nenastaviteľnej bandáže žalúdka:zm.lsk.-lpt.	5n211.2	Lokálna excízia na tenkom čreve:lsk.
5n18b.x	Impl/vým.nenastaviteľnej bandáže žalúdka:ost.	5n214.0	Otv.chir.deštr.chor.tk.na ten.č:elektrokoagulácia
5n18c.0	Impl/vým.nastaviteľnej bandáže žalúdka:otv.chir.abd.	5n214.1	Otv.chir.deštr.chor.tk.na ten.č:laserová koagulácia
5n18c.1	Impl/vým.nastaviteľnej bandáže žalúdka:otv.ch.torakál.	5n214.2	Otv.chir.deštr.chor.tk.na ten.č:termokoagulácia
5n18c.2	Impl/vým.nastaviteľnej bandáže žalúdka:lsk.	5n214.4	Otv.chir.deštr.chor.tk.na ten.č:fotodynamická liečba
5n18c.4	Impl/vým.nastaviteľnej bandáže žalúdka:zm.lsk.-lpt.	5n214.x	Otvorená chirurg.deštrukcia chor.tk.na ten.č:ost.
5n18c.x	Impl/vým.nastaviteľnej bandáže žalúdka:ost.	5n215.0	Laparoskop.deštrukcia chor.tk.na ten.č:elektrokoagul.
5n18d.0	Znovazafixovanie dislok.bandáže žalúdka:otv.chir.abd.	5n215.1	Laparoskop.deštrukcia chor.tk.na ten.č:laser.koagulácia
5n18d.1	Znovazafix.dislok.bandáže žalúdka:otv.ch.torakálne	5n215.2	Laparoskop.deštrukcia chor.tk.na ten.č:termokoagul.
5n18d.2	Znovazafixovanie dislokovanej bandáže žalúdka:lsk.	5n215.4	Laparoskop.deštrukcia chor.tk.na ten.č:fotodynam.liečba
5n18d.4	Znovazafixovanie dislokovanej bandáže žalúdka:zm.lsk.-lpt.	5n215.x	Laparoskop.deštrukcia chor.tk.na ten.č:ost.
5n18d.x	Znovazafixovanie dislokovanej bandáže žalúdka:ost.	5n219.0	Esk.deštrukcia chor.tk.ten.čr.jednod.(Push-tech):elektrokoag.
5n18e.0	Odstránenie jednej žalúdočnej bandáže:otv.chir.abd.	5n219.2	Esk.deštr.chor.tk.tenk.čr.jednoduchá:termokoagul.
5n18e.1	Odstránenie jednej žalúdočnej bandáže:otv.ch.torakál.	5n21a.0	Esk.deštr.chor.tk.tenk.čr.Push-and-pull-back:elektrokoag.
5n18e.2	Odstránenie jednej žalúdočnej bandáže:laparoskopicky	5n21a.2	Esk.deštr.chor.tk.tenk.čr.Push-and-pull-back:termokoagul.
5n18e.4	Odstránenie jednej žalúdočnej bandáže:zm.lsk.-lpt.	5n21x.0	Iná lokál.excízia a deštr.chor.tk.ten.č:elektrokoagulácia
5n18e.x	Odstránenie jednej žalúdočnej bandáže:ost.	5n21x.2	Iná lokál.excízia a deštr.chor.tk.ten.č:termokoagulácia
5n18x.0	Ost.rekonštrukč.OP na žalúdku:otv.chir.abd.	5n220	Lok.excízia chor.tk.hr.čreva:otvor.chirurg.
5n18x.1	Ost.rekonštr.OP na žalúdku:otv.ch.torakálne	5n221	Lokálna excízia chorého tk.hr.čreva:lsk.
5n18x.2	Ost.rekonštrukč.OP na žalúdku:lsk.	5n223.0	Otv.chirurg.deštrukcia chor.tk.hr.č:elektrokoagulácia
5n18x.4	Ost.rekonštrukč.OP na žalúdku:zm.lsk.-lpt.	5n223.1	Otv.chirurg.deštrukcia chor.tk.hr.č:laser.koagulácia
5n18x.x	Ost.rekonštrukč.OP na žalúdku:ost.	5n223.2	Otv.chirurg.deštrukcia chor.tk.hr.č:termokoagulácia
5n191.0	Sutúra varixov žalúdka v oblasti fundusu:lpt.	5n223.4	Otv.chirurg.deštrukcia chor.tk.hr.č:fotodynam.liečba
5n191.2	Sutúra varixov žal.v oblasti fundusu:lsk.	5n223.x	Otv.chirurg.deštrukcia chor.tk.hr.č:ost.
5n191.4	Sutúra varixov žal.v obl.fundusu:konver.lsk.-otv.ch.	5n224.0	Laparoskop.deštrukcia chor.tk.hr.č:elektrokoagulácia
5n191.x	Sutúra varixov žal.v oblasti fundusu:ost.	5n224.1	Laparoskop.deštrukcia chor.tk.hr.č:laserová koagulácia
5n193.0	Odstránenie žalúdočného volvulu:lpt.	5n224.2	Laparoskop.deštrukcia chor.tk.hr.č:termokoagulácia
5n193.2	Odstránenie žalúdočného volvulu:lsk.	5n224.4	Laparoskop.deštrukcia chor.tk.hr.č:fotodynamická liečba
5n193.4	Odstránenie žalúdočného volvulu:zm.lsk.-otv.ch.	5n224.x	Laparoskop.deštrukcia chor.tk.hr.č:ost.
5n193.x	Odstránenie žalúdočného volvulu:ostatné	5n230.0	Segmentárna resekcia duodena:lpt.
5n194.0	Uzavretie fistuly medzi hr.č a žalúdkom:lpt.	5n230.2	Segmentárna resekcia duodena:lsk.
5n194.2	Uzavretie fistuly medzi hr.č a žalúdkom:lsk.	5n230.4	Segmentárna resekcia duodena:konv.lsk.-lpt.
5n194.4	Uzavretie fistuly medzi hr.č a žalúdkom:zm.lsk.-otv.ch.	5n231.0	Segmentárna resekcia jejunu:lpt.
5n195.0	Sutúra alebo prešitie žalúdočného vredu:lpt.	5n231.2	Segmentárna resekcia jejunu:lsk.
5n195.2	Sutúra alebo prešitie žalúdočného vredu:lsk.	5n231.4	Segmentárna resekcia jejunu:konv.lsk.-lpt.
5n195.4	Sutúra al.prešitie žalúdočného vredu:zm.lsk.-otv.ch.	5n232.0	Segmentárna resekcia ilea:lpt.
5n195.x	Sutúra alebo prešitie žalúdočného vredu:ost.	5n232.2	Segmentárna resekcia ilea:lsk.
5n198	Pyloromyotómia	5n232.4	Segmentárna resekcia ilea:konv.lsk.-lpt.
5n199	Pyloroplastika	5n233.0	Viacnásob.segmentárna resekcia tenk.čr:lpt.
5n19a	Resekcia pyloru s gastroduodenostómiou	5n233.2	Viacnásob.segmentárna resekcia tenk.čr:lsk.
5n19h.0	Vlož/vým.samoexpand.protézy v žal:lpt.	5n233.4	Viacnásob.segmentár.resekcia tenk.čr:konver.lsk.-lpt.
5n19h.2	Vlož/vým.samoexpand.protézy v žal:lsk.	5n234.0	Parciálna resekcia duodena:lpt.
5n19h.4	Vlož/vým.samoexpand.protézy v žal:konv.lsk.-lpt.	5n234.2	Parciálna resekcia duodena:lsk.
5n19j.0	Odstrán.1 samoexpand.protézy zo žal:lpt.	5n234.4	Parciálna resekcia duodena:konv.lsk.-lpt.
5n19j.2	Odstrán.1 samoexpand.protézy zo žal:lsk.	5n235.0	Parciálna resekcia jejunu:lpt.
5n19j.4	Odstr.1 samoexpand.protézy zo žal:konver.lsk.-otv.ch.	5n235.2	Parciálna resekcia jejunu:lsk.
5n19k.0	Vlož./vým.pr.bez samoexpand.schop.v žalúdku:otv.ch.	5n235.4	Parciálna resekcia jejunu:konv.lsk.-lpt.
5n19k.2	Vlož./vým.protézy bez samoexp.schop.v žalúdku:lsk.	5n236.0	Parciálna resekcia ilea:lpt.
5n19k.4	Vlož./vým.pr.bez samoexp.schop.v žalúdku:konv.lsk.-otv.ch.	5n236.2	Parciálna resekcia ilea:lsk.
5n19m.0	Odstr.protézy bez samoexpand.sch.zo žal.:lpt.	5n236.4	Parciálna resekcia ilea:konv.lsk.-lpt.
5n19m.2	Odstr.protézy bez samoexpand.sch.zo žal.:lsk.	5n238	Res.ten.č:odstránenie transplantátu použitého z ten.č.
5n19m.4	Odstr.protézy bez samoexpand.sch.zo žal.:konv.lsk.-otv.ch.	5n23x	Resekcia tenkého čreva:ině
5n19n.0	Impl.žalúd.pace-makeru [KS]:impl.sondy lpt.	5n240.01	Parciál.segment.resekcia hr.čr:laparotomicky s anast.
5n19n.1	Impl.žalúd.pace-makeru [KS]:impl.sondy lsk.	5n240.02	Parc.segm.res hr.čr:laparotom.s enterostóm.a slep.uzav
5n19n.2	Impl.žal.pace-makeru[KS]:impl.sondy zm.lsk-lpt	5n240.03	Parc.segm.res hr.čr:laparotom.s 2 enterost.
5n19p.0	Revizia/odstr.sondy žalud.pace-makeru[KS]:lpt.	5n240.04	Parc.segm.res hr.čr:laparotom.s anast.a an.praet.natur
5n19p.2	Revizia/odstr.sondy žalud.pace-makeru [KS]:lsk.	5n240.21	Parciál.segment.res.hr.čreva:laparoskop.s anast.
5n19p.4	Revizia/odstr.sondy žalud.pace-makeru [KS]:konv.lsk.-lpt.	5n240.25	Parciál.segment.res.hr.čreva:lsk.s enterost.
5n19s	Ostatné operácie na pylore	5n240.4	Parciál.segment.res.hr.čreva:konverzia lsk.-lpt.
5n200	Incízia duodena	5n240.x	Parciál.segment.res.hr.čreva:ostatné
5n201	Incízia jejunu alebo ilea	5n241.01	Parc.mnohopočet.segm.res.hr.čr:laparotom.s anast.
5n202	Incízia kolonu	5n241.02	Parc.mnohopoč.segm.res.hr.čr:lpt.s enterostóm.a slep.uz.
5n20a	Bajpasové anastomózy:ten.č.k ten.č	5n241.03	Parc.mnohopočet.segm.res.hr.čr:lpt.s 2 enterost.

5n241.04	Parc.mnohopoččet.segm.res.hr.čr:lpt.s anast.a an.praet.	5n250.27	Tot.kolektómia:lsk. s anast.bez rezervoáru (Pouch)
5n241.21	Parc.mnohopoččet.segm.res.hr.čr:laparorsk.s anast.	5n250.28	Tot.kolektómia:laparoskopicky s ileostómiou
5n241.25	Parc.mnohopoččet.segm.res.hr.čr:laparorsk.s enterost.	5n250.4	Tot.kolektómia:konverzia lsk.-lpt.
5n241.4	Parc.mnohopoččet.segm.res.hr.čr:konv.lsk.-lpt.	5n250.x	Tot.kolektómia:ostatné
5n241.x	Parc.mnohopoččetná segmentárna resekcia hr.č:ostatné	5n251.02	Tot.proktokolektómia:otv.chir.s ileorek.anst.a rz.(Pouch)
5n242.01	Parc.ileocek.res.hr.čr:laparotom.s anast.	5n251.03	Tot.proktokolekt.:otv.chir.s ileorek.anst.bez rz.(Pouch)
5n242.02	Parc.ileocek.res.hr.čr:lpt.s enterostóm.a slep.uz.	5n251.04	Tot.proktokolektómia:otv.chir.s ileoanál.anst.a rz.(Pouch)
5n242.03	Parc.ileocek.res.hr.čr:lpt.s 2 enterostóm.	5n251.05	Tot.kolektómia:otv.chir.s ileoanál.anst.bez rz.(Pouch)
5n242.04	Parc.ileocek.res.hr.čr:lpt.s anast.a an.praet.	5n251.08	Tot.proktokolektómia:otv.ch.s ileostómiou
5n242.21	Parc.ileocekál.res.hr.čreva:laparorsk.s anast.	5n251.26	Tot.proktokolektómia:laparorsk.s anast.a rezervoárom(Pouch)
5n242.25	Parc.ileocekál.res.hr.čreva:laparorsk.s enterost.	5n251.27	Tot.proktokolekt.:laparorsk.s anast.bez rezervoáru (Pouch)
5n242.4	Parc.ileocekál.res.hr.čreva:konv.lsk.-lpt.	5n251.28	Tot.proktokolektómia:laparorsk. s ileostómiou
5n242.x	Parc.ileocekál.resekcia.hr.čreva:ostatné	5n251.4	Tot.proktokolektómia:konverzia lsk.-lpt.
5n243.0	Parciálna resekcia caeca:lpt.	5n251.x	Tot.proktokolektómia:ost.
5n243.2	Parciálna resekcia caeca:lsk.	5n252.02	T.kolekt.s proktomusekt:o.ch.s ilrekt.anast.a rezerv.(Pouch)
5n243.4	Parciálna resekcia caeca:konv.lsk.-lpt.	5n252.03	T.kolekt.s proktomusekt:o.ch.s ilrek.anast.b.rez(Pouch)
5n244.01	Pravostr.hemikolektómia:laparotom.s anast.	5n252.04	T.kolekt.s proktomusekt:o.ch.s ilan.anast.a rez.(Pouch)
5n244.02	Pravostr.hemikolektómia:lpt.s enterostóm.a slep.uz.	5n252.05	T.kolekt.s proktomusekt:o.ch.s ilan.al.anst.b.rez.(Pouch)
5n244.03	Pravostr.hemikolektómia:lpt.s 2 enterost.	5n252.08	Tot.kolektómia s proktomukosektómiou:otv.ch.s ileostómiou
5n244.04	Pravostr.hemikolektómia:lpt.s anast.a an.praet.	5n252.26	Tot.kolekt.s proktomukosekt:lsk s anast.a rezerv.(Pouch)
5n244.21	Pravostr.hemikolektómia:lsk s anast.	5n252.27	Tot.kolekt.s proktomukosekt:lsk s anast.bez rzv.(Pouch)
5n244.25	Pravostr.hemikolektómia:lsk s enterostómiou	5n252.28	Tot.kolektómia s proktomukosekt.:lsk s ileostómiou
5n244.4	Pravostr.hemikolektómia:konv.lsk.-lpt.	5n252.4	Tot.kolektómia s proktomukosektómiou:konver.lsk.-lpt.
5n244.x	Pravostr.hemikolektómia:ost.	5n252.x	Tot.kolektómia s proktomukosektómiou:ost.
5n245.01	Parciál.res.colon transversum:laparotom.s anast.	5n25x.02	Iná tot.kolekt.a proktokolekt:otv.ch.s ileorek.anast.a rezerv.
5n245.02	Parciál.res.colon transversum:lpt.s enterostóm.a slep.uz.	5n25x.03	Iná tot.kolekt.a proktokolekt:otv.ch.s ileor.anast.bez rezerv.
5n245.03	Parciál.res.colon transversum:lpt.s 2 enterost.	5n25x.04	Iná tot.kolekt.a proktokolekt:otv.ch.s ileoan.anast.a s rezerv.
5n245.04	Parciál.res.colon transversum:lpt.s anast.a an.praet.	5n25x.05	Iná tot.kolekt.a proktokolekt:otv.ch.s ileoan.anast.bez rezerv.
5n245.21	Parciál.res.colon transversum:lsk s anast.	5n25x.08	Iná tot.kolektómia a proktokolektómia:otv.ch.s ileostómiou
5n245.25	Parciál.res.colon transversum:lsk s enterostómiou	5n25x.26	Iná tot.kolekt.a proktokolekt:lsk.s anast.a rezerv.
5n245.4	Parciál.res.colon transversum:konv.lsk.-lpt.	5n25x.27	Iná tot.kolekt.a proktokolekt:lsk.s anast.bez rezerv.
5n245.x	Parciál.resekcia colon transversum:ost.	5n25x.28	Iná tot.kolekt.a proktokolekt:lsk.s ileost
5n246.01	Ľavostr.hemikolektómia:laparotom.s anast.	5n25x.4	Iná tot.kolektómia a proktokolektómia:konver.lsk.-lpt.
5n246.02	Ľavostr.hemikolektómia:lpt.s enterostóm.a slep.uz.	5n25x.x	Iná tot.kolektómia a proktokolektómia:ost.
5n246.03	Ľavostr.hemikolektómia:lpt.s 2 enterost.	5n260.01	Rozš.dx hemikolekt.s odstr.sused.org:otv.ch.s anast.
5n246.04	Ľavostr.hemikolektómia:lpt.s anast.a an.praet.	5n260.02	Rozš.dx hmkllt.s ods.sused.org:otv.ch.s eneterost.a sl.u.
5n246.21	Ľavostr.hemikolektómia:lsk s anast.	5n260.03	Rozš.dx hmkllt.s ods.sused.org:otv.ch.s 2 eneterost.
5n246.25	Ľavostr.hemikolektómia:lsk s enterostómiou	5n260.04	Rozš.dx hmkllt.s ods.sused.org:otv.ch.s anst.An.praet
5n246.4	Ľavostr.hemikolektómia:konv.lsk.-lpt.	5n260.20	Rozš.dx hemikolekt.s odstr.sused.org:lsk.bez anast.
5n246.x	Ľavostr.hemikolektómia:ost.	5n260.21	Rozš.dx hemikolektómia s ods.sused.org:lsk.s anast.
5n247.01	Parc.res.colon sigmoideum:laparotom.s anast.	5n260.4	Rozš.dx hmkllt.s odstr.sused.org:konver.lsk.-lpt.
5n247.02	Parc.res.colon sigmoideum:lpt.s enterostóm.a slep.uz.	5n260.x	Rozš.dx hemikolektómia s odstr.sused.org:anov:ost.
5n247.03	Parc.res.colon sigmoideum:lpt.s 2 enterost.	5n261.01	Rozš.sin.hemikolektómia s odstr.sused.org:o.ch.s anast.
5n247.04	Parc.res.colon sigmoideum:lpt.s anast.a an.praet.	5n261.02	Rozš.sin.hmkllt s odstr.sused.org:o.ch.s eneterost.sl.u.
5n247.21	Parc.res.colon sigmoideum:lsk s anast.	5n261.03	Rozš.sin.hmkllt s odstr.sused.org:o.ch.s 2 eneterost
5n247.25	Parc.res.colon sigmoideum:lsk s enterostómiou	5n261.04	Rozš.sin.hemikolekt.s odstr.sused.org:o.ch.s anas.An.praet.
5n247.4	Parc.res.colon sigmoideum:konv.lsk.-lpt.	5n261.20	Rozš.sin.hemikolektómia s odstr.sused.org:lsk.bez anst.
5n247.x	Parc.res.colon sigmoideum:ost.	5n261.21	Rozš.sin.hmkllt s odstr.sused.org.:lsk.s anst.
5n248.01	Res.viac.sused.č.hr.čr[subt.res.hr.č.]:lpt.s anast.	5n261.4	Rozš.sin.hmkllt s odstr.sused.org.:zm.lsk.-lpt.
5n248.02	Res.viac.sused.č.hr.čr[subt.res.hr.č.]:lpt.s enterost.sl.u.	5n261.x	Rozš.sin.hemikolektómia s odstr.sused.org.:ost.
5n248.03	Res.viac.sused.č.hr.čr[subt.res.hr.č.]:lpt.s 2 enterost.	5n262.01	Rozš.subt.resekcia hr.čreva s odstr.sused.org.:o.ch.s anst.
5n248.04	Res.viac.sused.č.hr.čr[subt.res.hr.č.]:lpt.s anast.a an.praet.	5n262.02	Rozš.subt.res.hr.čr.s odstr.sused.org.:o.ch.s eneterost.sl.uzav.
5n248.21	Res.viac.sused.č.hr.čr[subt.res.hr.č.]:lsk s anast.	5n262.03	Rozš.subtot.res.hr.čreva s odstr.sused.org.:o.ch.s 2 eneterost
5n248.25	Res.viac.sused.č.hr.čr[subt.res.hr.č.]:lsk s enterost.	5n262.04	Rozš.subt.res.hr.čreva s odstr.sused.org.:o.ch.s anas.An.praet.
5n248.4	Res.viac.sused.č.hr.čr[subt.res.hr.č.]:konv.lsk.-lpt.	5n262.20	Rozš.subt.res.s hr.čreva s odstr.sused.org.:lsk.bez anastom.
5n248.x	Res.viac.sused.č.hr.čr[subt.res.hr.č.]:ost.	5n262.21	Rozš.subt.resekcia hr.čr.s odstr.sused.org.:lsk.s anast.
5n24x.01	Iná parc.res.hr.čreva:laparotom.s anast.	5n262.4	Rozš.subtot.res.hr.čreva s odstr.sused.org.:konver.lsk.-lpt.
5n24x.02	Iná parc.res.hr.čreva:lpt.s enterost.slep.uz.	5n262.x	Rozš.subtot.resekcia hr.čreva s odstr.sused.org.:ost.
5n24x.03	Iná parc.res.hr.čreva:laparotom.s 2 enterost.	5n263.01	Rozšír.kolektómia s odstr.sused.org:otv.ch.s anast.
5n24x.04	Iná parciál.resekcia hr.čreva:laparotom.s anast.a an.praet.	5n263.02	Rozšír.kolektómia s odstr.sused.org:otv.ch.s enterost.sl.uzav.
5n24x.21	Iná parc.res.hr.čreva:lsk s anast.	5n263.03	Rozšír.kolektómia s odstr.sused.org:o.ch.s 2 eneterost.
5n24x.25	Iná parc.res.hr.čreva:lsk s enterost.	5n263.04	Rozšír.kolektómia s odstr.sused.org:o.ch.s anast.An.praet.
5n24x.4	Iná parc.res.hr.čreva:konv.lsk.-lpt.	5n263.20	Rozšír.kolektómia s odstr.sused.org:lsk.bez anastom.
5n24x.x	Iná parciál.resekcia hrubého čreva,laparoskopicky.ost.	5n263.21	Rozšír.kolektómia s odstr.sused.org:lsk.s anast.
5n250.02	Tot.kolektómia:otv.chir.s ileorek.anast.a rz.(Pouch)	5n263.4	Rozšír.kolektómia s odstr.sused.org:konver.lsk.-lpt.
5n250.03	Tot.kolektómia:otv.chir.s ileorek.anast.bez rz.(Pouch)	5n263.x	Rozšír.kolektómia s odstr.sused.org:ost.
5n250.04	Tot.kolektómia:otv.chir.s ileoanál.anast.a rz.(Pouch)	5n264.01	Rozš.proktokolektómia s odstr.sus.org:o.ch.s anst.
5n250.05	Tot.kolektómia:otv.chir.s ileoanál.anast.bez rz.(Pouch)	5n264.02	Rozš.proktokolektómia s odstr.sus.org:o.ch.s eneterost.sl.u.
5n250.08	Tot.kolektómia:otv.ch.s ileostómiou	5n264.03	Rozš.proktokolektómia s odstr.sus.org:o.ch.s 2 eneterost
5n250.26	Tot.kolektómia:lsk. s anast.a rezervoárom(Pouch)	5n264.04	Rozš.proktokolektómia s odstr.sus.org:o.ch.s anst.An.praet.



5n264.20	Rozš.proktokolektómia s odstr.sused.org:lsk.bez anst.	5n322.6	Vytv.descendentostómie ako protekt.výk.v súv.s in.výk.
5n264.21	Rozš.proktokolektómia s odstr.sused.org:lsk.s anast.	5n322.7	Vytv.sigmoideost.ako protekt.výk.v súv.s in.výk.
5n264.4	Rozš.proktokolektómia s odstr.sused.org:konver.lsk.-lpt.	5n322.x	Vytv.enterost.ako protekt.v.v súv.s in.v:ostatné
5n264.x	Rozš.proktokolektómia s odstr.sused.org:ost.	5n330.0	Plastická elongácia duodena na enterostómii
5n265.01	Rozš.res.colon sigmoid.s odstr.sused.org:o.ch.s anst.	5n330.1	Plastická elongácia jejuna na enterostómii
5n265.02	Rozš.res.c.sigmoid.s odstr.sused.org:o.ch.s eneterost.sl.u.	5n330.2	Plastická elongácia ilea na enterostómii
5n265.03	Rozš.res.colon sigmoid.s odstr.sused.org:o.ch.s2 eneterost.	5n330.3	Plastická elongácia hrubého čreva na enterostómii
5n265.04	Rozš.res.c.sigmoid.s odstr.sused.org:o.ch.s anst.An.praet.	5n330.x	Plastická elongácia na enterostómii, ostatné
5n265.20	Rozš.res.col.sigmoideum s odstr.sus.org:lsk.bez anst.	5n331.0	Plastické zúženie na enterostómii duodena
5n265.21	Rozš.res.col.sigmoideum s odstr.sus.org:lsk.s anast.	5n331.1	Plastické zúženie na enterostómii jejuna
5n265.4	Rozš.res.col.sigmoid.s odstr.sus.org:konver.lsk.-lpt.	5n331.2	Plastické zúženie na enterostómii ilea
5n265.x	Rozš.res.col.sigmoid.s odstr.sus.org:ost.	5n331.3	Plastické zúženie na enterostómii hrubého čreva
5n26x.x	Iná rozšir.resekcia hr.čreva s odstr.sused.org:ost.	5n331.x	Plastické zúženie na enterostómii, ostatné
5n290	Odstránenie črevného segm.ako samost.v:duodenum	5n332.0	Reimplantácia na enterostómii duodenum - duodenum
5n291	Odstr.črevného segm.ako samost.v:jejunum/lleum	5n332.1	Reimplantácia na enterostómii jejunum - jejunum
5n292	Odstránenie črevného segm.ako samost.v:kolon	5n332.2	Reimplantácia na enterostómii ileum - ileum
5n29x	Odstránenie črevného segm.ako samost.v:ostatné	5n332.3	Reimplantácia na enterostómii hrubé črevo - hrubé črevo
5n300.0	Vytv.dvojzložk.jejunostómie ako samost.v:lpt.	5n332.x	Reimplantácia na enterostómii ostatné - ostatné
5n300.2	Vytv.dvojzložk.jejunostómie ako samost.v:lsk.	5n333.0	Odstránenie predsunutej časti enterostómie duodena
5n300.4	Vytv.dvojzložk.jejunostómie ako samost.v:konver.lsk-lpt	5n333.1	Odstránenie predsunutej časti enterostómie jejuna
5n301.0	Vyt.dvojzložk.ileostómie ako sam.v:lpt.	5n333.2	Odstránenie predsunutej časti enterostómie ilea
5n301.2	Vyt.dvojzl.ileostómie ako sam.výk:lsk.	5n333.3	Odstr.predsuns.časti enterostómie hrubého čreva
5n301.4	Vyt.dvojzl.ileostómie ako sam.v: konver.lsk-lpt	5n333.x	Odstránenie predsunutej časti enterostómie, ostatné
5n302.0	Vyt.dvojzl.ascendostómie ako sam.výk:lpt.	5n334.1	Premena kontinent.stómie jejuna
5n302.2	Vyt.dvojzložk.ascendostómie ako sam.v:lsk.	5n334.2	Premena kontinent.stómie ilea
5n302.4	Vyt.dvojzl.ascendostómie ako sam.v:konver.lsk-lpt.	5n334.3	Premena kontinent.stómie hrubého čr.
5n303.0	Vyt.dvojzl.transverzostómie ako sam.výk:lpt.	5n334.x	Premena kontinentnej stómie:ost.
5n303.2	Vyt.dvojzložk.transverzostómie ako sam.v:lsk.	5n335.0	Korektúra parastomiál.hernie duodena
5n303.4	Vyt.dvojzl.transverzostómie ako sam.v:konver.lsk-lpt.	5n335.1	Korektúra parastomiál.hernie jejuna
5n304.0	Vyt.dvojzl.descendostómie ako sam.výk:lpt.	5n335.2	Korektúra parastomiál.hernie ilea
5n304.2	Vyt.dvojzložk.descendostómie ako sam.v:lsk.	5n335.3	Korektúra parastomiál.hernie hrub.čreva
5n304.4	Vyt.dvojzl.descendostómie ako sam.v:konver.lsk-lpt	5n335.x	Korekt.parastomiálnej hernie:ost.
5n305.0	Vyt.dvojzl.sigmoideostómie ako sam.v:lpt.	5n339.0	Iná revízia a ďalšie výkony na enterostómii duodena
5n305.2	Vyt.dvojzl.sigmoideostómie ako sam.výk:lsk.	5n339.1	Iná revízia a ďalšie výkony na enterostómii jejuna
5n305.4	Vyt.dvojzl.sigmoideostómie ako sam.v:konver.lsk-lpt	5n339.2	Iná revízia a ďalšie výkony na enterostómii ilea
5n30x.0	Vytv.dvojzložk.enterost.ako samost.v:ost:lpt.	5n339.3	Iná revízia a ďalšie výkony na enterostómii hrub.čreva
5n30x.2	Vytv.dvojzl.enterost.ako samost.výk.ost:lsk.	5n339.x	Iná revízia a ďalšie zákroky na jednej enterostómii:ost.
5n30x.4	Vytv.dvojzl.enterost.ako samost.v:ost:konver.lsk-lpt.	5n33a.0	Obn.kontin.čr.pri dvojzl.jejunostómii
5n310.0	Vytv.terminál.caecumstómie ako samost.v:lpt.	5n33a.1	Obn.kontin.čr.pri dvojzl.ileostómii
5n310.2	Vytv.terminál.caecumstómie ako samost.v:lsk.	5n33a.2	Obnov.kontinuity.čr.pri dvojzl.kolostómii
5n310.4	Vytv.terminál.caecumstómie ako samost.v:konver.lsk.-lpt.	5n33a.x	Obnovenie kont.čreva pri dvojzložkovej enterostómii:ost.
5n311.0	Vytv.terminál.ascendostómie ako samost.v:lpt.	5n33b.0	Obnov.kontin.čr.pri terminál.jejunostómii
5n311.2	Vytv.terminál.ascendostómie ako samost.v:lsk.	5n33b.1	Obn.kontinuity čr.pri terminál.ileostómii
5n311.4	Vytv.terminál.ascendostómie-sam.v:konver.lsk.-lap	5n33b.2	Obn.kontin.čreva pri terminál.kolostómii
5n312.0	Vytv.terminál.transverzostómie ako samost.v:lpt.	5n33b.x	Obnov.kont.čreva pri terminálnych enterostómiiach:ost.
5n312.2	Vytv.terminál.transverzostómie ako samost.v:lsk.	5n340.0	Sutúra duodena po poranení
5n312.4	Vytv.termin.transverzostómie-sam.v:zm.lsk.-lpt	5n340.1	Sutúra jejuna po poranení
5n313.0	Vytv.termin.descendostómie ako samost.v:lpt.	5n340.2	Sutúra ilea po poranení
5n313.2	Vytv.termin.descendostómie ako samost.v:lsk.	5n340.3	Sutúra hrubého čreva po poranení
5n313.4	Vytv.terminál.descendostómie-sam.v:konver.lsk.-lap	5n340.x	Sutúra čreva po poranení, ostatné
5n314.0	Vytv.termin.sigmoideostómie ako samost.v:lpt.	5n341.0	Uzavretie črevnej fistuly duodena:otv.chirurg.
5n314.2	Vytv.termin.sigmoideostómie ako samost.vómia:lsk.	5n341.1	Uzavretie črevnej fistuly jejuna:otv.chirurgicky
5n314.4	Vytv.termin.sigmoideostómie-sam.v:konver.lsk.-lap	5n341.2	Uzavretie črevnej fistuly ilea:otvor.chirurg.
5n315.0	Vytv.termin.ileostómie ako samost.v:lpt.	5n341.3	Uzavretie črevnej fistuly hr. čreva:otv.chirurgicky
5n315.2	Vytv.termin.ileostómie ako samost.v:lsk.	5n341.x	Uzavretie črevnej fistuly:ostatné:otv.chirurgicky
5n315.4	Vytv.terminál.ileostómie-sam.v:zm.lsk.-lpt.	5n343.0	Predĺžovacia plastika duodena
5n31x.0	Vytvorenie terminálnej enterostómie ako samost.v:ost:lpt.	5n343.1	Predĺžovacia plastika jejuna
5n31x.2	Vytvorenie terminálnej enterostómie ako samost.v:ost. lsk.	5n343.2	Predĺžovacia plastika ilea
5n31x.4	Vytv.terminál.enterostómie-sam.v:ost.konver.lsk.-lpt.	5n343.3	Predĺžovacia plastika hr.čreva
5n320.0	Vytv.duodenostómie(1výživ.fistuly):lpt.	5n343.x	Predĺžovacia plastika čreva,ostatné
5n320.2	Vytv.duodenostómie(1výživ.fistuly):lsk.	5n344.0	Zužovacia plastika duodena
5n320.4	Vytv.duodenostómie(1výživ.fistuly):zm.lsk.-lpt.	5n344.1	Zužovacia plastika jejuna
5n321.0	Vytv.jejunostómie(1výživ.fistuly):lpt.	5n344.2	Zužovacia plastika ilea
5n321.2	Vytv.jejunostómie(1výživ.fistuly):lsk.	5n344.3	Zužovacia plastika hrubého čreva
5n321.4	Vytv.jejunostómie(1výživ.fistuly):zm.lsk.-lpt.	5n344.x	Zužovacia plastika čreva, ostatné
5n322.1	Vytv.jejunostómie ako protekt.výk.v súv.s i.výkonom	5n345.0	Revízia anastomózy duodena
5n322.2	Vytv.ileostómie ako protekt.výk.v súv.s in.výk.	5n345.1	Revízia anastomózy jejuna
5n322.3	Vytv.cekostómie ako protekt.výk.v súv.s in.výk.	5n345.2	Revízia anastomózy ilea
5n322.4	Vytv.ascendentostómie ako protekt.výk.v súv.s in.výk.	5n345.3	Revízia anastomózy hrubého čreva
5n322.5	Vytv.transverzostómie ako protekt.výk.v súv.s in.výk.	5n345.x	Revízia anastomózy čreva, iné

5n346.0	Transplantácia duodena	5n420.02	Pred.manžet.res.[S.rs]rekt.s uch.sfin:o.ch.s enterst.a sl.uz.
5n346.1	Transplantácia jejunu	5n420.21	Pred.manžet.res.[S.rs]rekt.s uch.sfin:lsk.s anst.
5n346.2	Transplantácia ilea	5n420.22	Pred.manžet.res.[S.rs]rekt.s uch.sfin:lsk.s eneterst.a sl.uz.
5n346.x	Transplantácia tenkého čreva, iné	5n420.x	Pred.manžet.res.[S.rs]rekt.s uch.sfin:lsk.ost.
5n34a.0	Longitudinálne predženie čreva podľa Bianchiho	5n421.01	Zad.manžet.[S.rs] rekta s uch.sfin:(rekt.z):o.ch.s anst.
5n350.1	Dezinvagínácia jejunu	5n421.02	Zad.manžet.[S.rs] rekta s uch.sf.(rekt.z):ot.ch.s enterst.a sl.uz
5n350.2	Dezinvagínácia ilea	5n421.x	Zad.manžet.[S.rs] rekta s uch.sfin.(rekt.z):lsk.ost.
5n350.3	Dezinvagínácia hrubého čreva	5n422.01	Tubul.res.rekt.s uch.sfin.pri ponech.parapr:ot.ch.s anst.
5n350.x	Dezinvagínácia čreva, ostatné	5n422.02	Tubul.res.rekt.s uch.sf.pri ponech.parapr:ot.ch.s enetrst.a sl.u
5n351.1	Detorzia volvulu jejunu	5n422.21	Tubul.res.rekt.s uch.sfin.pri ponech.parapr:lsk.s anst.
5n351.2	Detorzia volvulu ilea	5n422.22	Tubul.res.rekt.s uch.sfin.pri ponech.parapr:lsk.s enetrst.
5n351.3	Detorzia volvulu hrubého čreva	5n422.7	Tubul.res.rekt.s uch.sfin.pri ponech.parapr:peranál.
5n351.x	Detorzia volvulu čreva, ostatné	5n422.x	Tubul.res.rekt.s uch.sfin.pri ponech.parapr:ost.
5n35x.x	Intraabdominálne manipulácie na čreve:ostatné	5n423.01	Pred.res.rekta pri uchovaní sfinkteru:otv.ch.s anst.
5n360	Appendektómia:lapatotomicky	5n423.02	Predná.res.rekta pri uchov.sfinkt:otv.ch.s enetrst.a sl.uz.
5n361.0	APE:lsk.pomocou slučky/ligatúry	5n423.21	Pred.res.rekta pri uchovaní sfinkteru:lsk.s anst.
5n361.1	APE:lsk.pomocou clampy (stapler)	5n423.22	Pred.res.rekta pri uch.sfinkt:lsk.s enetrst.a sl.uz.
5n361.x	Apendektómia:laparoskopicky,ostat	5n423.x	Res.rekta pri uchovaní sfinkteru:predná resekcia:ost.
5n362	Apendektómia:konverzia lsk.-lpt.	5n424.01	Vysoká pred.res.rekta s uch.sfin:otv.ch.s anast.
5n36a	Simultánna APE počas laparotómie z iných dôv.	5n424.02	Vys.pred.res.rekt.s uch.sfin:otv.ch.s enetrst.a sl.uzáv.
5n36b.0	Simult.APE počas lsk.z iných dôv:pom sluč/ligatúry	5n424.21	Vysoká pred.res.rekt.s uchov.sfin:lsk.s anst.
5n36b.1	Simult.APE počas lsk.z i.dôvodov:pom.staplera	5n424.22	Vys.pred.res.rekt.s uch.sfin:lsk.s enetrst.a sl.uz.
5n36b.x	Simultánna APE počas laparoskopie z iných dôvodov:ostatné	5n424.x	Vysoká predná resekcia rekta pri uchovaní sfinkteru:ost.
5n36x	Appendektómia:iná	5n425.01	Hlboká pred.res.rekt.s uch.sfin:otv.ch.s anast.
5n390.0	Dekompresia čreva:laparotomicky	5n425.02	Hlb.pred.res.rekt.s uch.sfin:otv.ch.s enetrst.a sl.uz.
5n390.2	Dekompresia čreva:laparoskopicky	5n425.21	Hlboká pred.res.rekt.s uch.sfin:lsk.s anst.
5n390.4	Dekompresia čreva:zm.lsk.-lpt.	5n425.22	Hlb.pred.res.rekt.s uch.sfin:lsk.s enterst.a sl.uz.
5n391.0	Vloženie/výmena samoex.protézy na čreve:laparotomicky	5n425.x	Hlboká predná resekcia rekta pri uchovaní sfinkteru:ost.
5n391.2	Vloženie/výmena samoex.protézy na čreve:laparoskopicky	5n426.01	Hlb.pred.res.rekt.s uchov.sfin s peran.anst:otv.ch.s anst.
5n391.4	Vlož/vým.samoex.protézy na čreve:konver.lsk na lpt.	5n426.21	Hlb.pred.res.rekt.s uchov.sfin s peran.anst:lsk.s anst.
5n392.0	Adhéziolýza na čreve:laparotomicky	5n426.x	Hlboká pred.res.rekt.s uch.sfin s peranál.anstom:ost.
5n392.2	Adhéziolýza na čreve:laparoskopicky	5n427.01	Rozš.pred.rs.rek s uch.sfin s ods.od sus.org:otv.ch.s anast.
5n392.4	Adhéziolýza na čreve:zm.lsk.-lpt.	5n427.02	Rozš.pr.rs.rek s uch.sfin s ods.od ss.o:ot.ch.s enterst.a sl.uz.
5n392.x	Adhéziolýza na čreve:ostatné	5n427.21	Rozš.pred.res.rek s uch.sfin s ods.od sus.org:lsk.s anst.
5n393.0	Pliikácia tenkého čreva[jejunoplik.Philipps-Child]:lpt.	5n427.22	Rozš.pred.res.rek s uch.sfin s ods.od ss.o:lsk.s entrost.a sl.uz.
5n393.2	Pliikác.ten.č [jejunoplik.Noble] (OP Philipps-Child):lsk.	5n427.x	Rozšír.pred.res.rek s uchov.sfin s ods.od ss.o:ost.
5n393.4	Pliikác.ten.č [jejunoplik.Noble] (OP Philipps-Child):zm.lsk.-lpt.	5n429.01	Iná.res.rekta pri uchovaní sfinkteru:otv.ch.s anast.
5n393.x	Pliikác.ten.č [Noble] (OP Philipps-Child):ost.	5n429.02	Iná.res.rekta pri uchovaní sfinkteru:otv.ch.s entrost.a sl.uzáv.
5n394.0	Myotómia (ténia hrubého čreva):lpt.	5n429.21	Iná.res.rekta pri uchovaní sfinkteru:lsk.s anast.
5n394.2	Myotómia (ténia hrubého čreva):lsk.	5n429.22	Iná.res.rekta pri uchovaní sfinkteru:lsk.s entrost.a sl.uzáv.
5n394.4	Myotómia (ténia hrubého čreva):zm.lsk.-lpt.	5n429.x	Iná.res.rekta pri uchovaní sfinkteru:ost.
5n394.x	Myotómia (ténia hrubého čreva):ostatné	5n42a.0	Abdominoperineálna.res.rekta bez zachovania sfinkteru:lpt.
5n395.0	Fix.ten.č na pr.str.br.steny a hr.č na l.str.br.steny:lpt.	5n42a.2	Abdominoperin.res.rekta bez zachov.sfinkteru:komb.otv.ch-lsk.
5n395.2	Fix.ten.č na pr.str.br.st.a hr.č na l.str.br.st:lsk.	5n42a.x	Abdominoperineál.res.rekta bez zachovania sfinkteru:ost
5n395.4	Fix.ten.č na pr.str.br.st.a hr.č na l.str.br.st:zm.lsk.-lpt.	5n42b	Abdominoper.res.rekta bez zachov.sfinkteru.s odstr.sus.org.
5n395.x	Fix.ten.č na pr.str.br.st.a hr.č na l.str.br.st:ost.	5n42c.1	Abdominosakr.res.rekt.bez zachov.sfinkt:lpt.,abdmnsakr
5n396.0	Oddelenie Laddových väzov na čreve:laparotomicky	5n42c.2	Abdmnsakr.res.rekt.bez zachov.sfinkt:komb.lpt-lsk,abdmnsakr
5n396.2	Oddelenie Laddových väzov na čreve:laparoskopicky	5n42c.x	Abdominosakr.res.rekt.bez zachov.sfinkt:iná
5n396.4	Oddelenie Laddových väzov na čreve:konv.lsk.-lpt.	5n42d	Abdominosakr.res.rekt.bez zachov.sfinkt s odstr.sus.org
5n396.x	Oddelenie Laddových väzov na čreve:ostatné	5n42e	Sakroperineálna.res.rekta bez zachovania sfinkteru:
5n397.0	Sutúra ulkusu na čreve:laparotomicky	5n42f	Perineálna.res.rekta bez zachovania sfinkteru:
5n397.2	Sutúra ulkusu na čreve:laparoskopicky	5n42x	Resekcia rekta bez zachovania sfinkteru:ostatné
5n397.4	Sutúra ulkusu na čreve:konv.lsk.-lpt.	5n430	Sutúra po poranení konečníka
5n397.x	Sutúra ulkusu na čreve:ostatné	5n431	Plastická rekonštrukcia konečníka
5n398.0	Opich ulkusu na čreve:laparotomicky	5n432	Uzavretie jednej demorektálnej fistuly konečníka
5n398.2	Opich ulkusu na čreve:laparoskopicky	5n433	Abdominálna rektopexia, laparotomicky
5n398.4	Opich ulkusu na čreve:zm.lsk.-lpt.	5n434	Abdominálna rektopexia, laparoskopicky
5n398.x	Opich ulkusu na čreve:ostatné	5n435	Rektopexie cez zadnú rektotómiu
5n39h.0	Dilatácia tenkého čreva:laparotomicky	5n436	Extraneálna resekcia močozý konečníka (Rehn-Delormeh)
5n39h.2	Dilatácia tenkého čreva:laparoskopicky	5n439	Rekonštrukcia konečníka, ostatné
5n39h.4	Dilatácia tenkého čreva:zm.lsk.-lpt.	5n43a	Sutúra po poranení anusu a sfinkterového aparátu
5n39j.0	Dilatácia hrubého čreva:laparotomicky	5n43b	Serkláž anusu a sfinkterového aparátu
5n39j.2	Dilatácia hrubého čreva:laparoskopicky	5n43c	Sfinkteromyektómia anusu a sfinkterového aparátu
5n39j.4	Dilatácia hrubého čreva:zm.lsk.-lpt.	5n43d	Sfinkterálna plastika anusu a sfinkterového aparátu
5n39k	Incízia a drenáž perityfilitického abscesu appendixu	5n43e	Predĺžovacia plastika anusu a sfinkterového aparátu
5n39l	Sekundárna apendektómia	5n43f	Grazilisova plastika anusu a sfinkterového aparátu
5n39x.0	Iné operačné výkony na čreve:laparotomicky	5n43g.0	Anoprotálna plast.anusu a sfin.apar:lpt.
5n39x.2	Iné operačné výkony na čreve:lsk.	5n43g.1	Anoprot.plastika anusu a sfin.apar:perineál.
5n39x.4	Iné operačné výkony na čreve:zm.lsk.-lpt.	5n43g.2	Anoprot.plast.anusu a sfin.apar:lsk.
5n420.01	Pred.manžet.res.[S.rs]rekt.s uch.sfin:o.ch.s anst.	5n43g.x	Anoprot.plast.anusu a sfin.apar:ost.

5n43h	Implantácia umelého análneho sfinkteru	5n534	L-str.hemihepatektómia pre org.darcovstvo počas života
5n43j.0	Vým.umelého anál.sfinkt.a jeho komponen.:cuff	5n535	P-str.hemihepatektómia pre org.darcovstvo počas života
5n43j.1	Vým.umelého anál.sfinkt a spoj.pumpy	5n536	Res.časti peč., ďalšie segm.kombi.pre org.darcov.poč.života
5n43j.2	Vým.umelého anál.sfinkt a balóna	5n53x	Hepatektómia pre transplantáciu, ostatné
5n43j.3	Vým.umelého anál.sfinkt.a 2 komponent.	5n540	Kompletná transplantácia pečene
5n43j.4	Vým.umelého análneho sfinkteru a všetkých komponent.	5n541	Parciálna (Split-Hepar) transplatácia pečene
5n43k	Odstránenie umelého análneho sfinkteru	5n542	Transpl.pečene:favý hepat.lalok dodatočne k vlast.org.
5n43x	Rekonštrukcia anusu a sfinkt.ap:ost.	5n54x	Transplantácia pečene:ostatné
5n45a	Ligatúra hemoroidov	5n550	Sutúra a opich pečene za účelom hemostázy (po por.)
5n45c	Excízia hemoroidov	5n551	Tamponáda pečene
5n45d	Deštrukcia hemoroidov	5n552	Rekonštrukcia pečene, plastika omenta
5n45e	Operačné ošetrenie hemoroidov so staplerom	5n590.0	Biopsia pečene: laparotomicky
5n45g.0	Ligatúra 1 art.haemoroidalis:bez rekt oanál.rekonštr.	5n591.0	Incízia pečene:bez ďalších výkonov
5n45g.1	Ligatúra 1 artérie haemor:s rekt oanál.rek.[R-a-r]	5n591.1	Incízia pečene:drenáž
5n461	Sfinkterektómia laterálna	5n591.x	Incízia pečene:iná
5n462	Sfinkterotómia mediálna	5n610	Excízia zbytkového kýpťa ductusu cysticus
5n46x	Sfinkterektómia, ostatné	5n611.0	Cholecystotómia:laparotomicky
5n470.0	Predná anorektoplastika pri anorektál.anomáliách:lpt.	5n611.2	Cholecystotómia:laparoskopicky
5n470.1	Predná anorektoplastika pri anorekt.anomáliách:perineálna	5n611.3	Cholecystotómia:konv.lsk.-lpt.
5n470.x	Predná anorektoplastika pri anorektálnych anomáliách:iná	5n612	Cholecystostómia
5n471.0	Zad.sag.anrektopl pri anorek.anom.[PSARP]:lpt.	5n613.1	Biliodigestívna anastomóza k duodenu
5n471.1	Zad.sag.anrektopl pri anorek.anom.:perineál.	5n613.2	Biliodigestívna anastomóza k jejunu
5n471.x	Zad.sag.anrktpl pri anorek.anm.[PSARP](Pen,de Vries):ost.	5n613.3	Biliodigestívna anastomóza k jejunu, interpoz.čr.klučky
5n472.0	Zad.sag.anrktpl.[PSARP]s uzáv.fis.k močovoph.sy:lpt.	5n613.4	Biliodigestívna anastomózak jejunu s Roux-Y
5n472.1	Zad.sag.anrektpl.[PSARP]s uzáv.fis.k močovoph.sy:perineál.	5n613.5	Biliodigestívna anastomóza:ostatné
5n472.x	Zad.sag.anrektpl.[PSARP]s uzáv.fis.k močovoph.sy:ost.	5n61x	Ostatná excízia a resekcia ch.zm.tk.žľčových ciest
5n473.0	Zad.sag.anrektpl.[PSARP]s kor.malf.vaginy.tk.l.p:lpt.	5n620.0	Cholecystektómia jednoduch.bez revízie žľčových ciest:lpt.
5n473.1	Zad.sag.anrektpl.[PSARP]s kor.malf.vaginy.tk.l.p:perineál.	5n620.2	Cholecystektómia jednoduch.bez revízie žľčových ciest:lsk.
5n473.x	Zad.sag.anrktplast.[PSARP]s korekt.malf.vaginy.tk.l.p:ost.	5n620.4	CHE jednod.bez revízie žľčových ciest:konv.lsk.-lpt.
5n474	Abdominoperin.plast.OP prietahom pri anorekt.anomál.	5n621.0	Cholecystektómia jednoduchá s revíziou žľčových ciest:lpt.
5n475	Sakroabdominoperineál.plast.OP prietahom pri anorekt.anom.	5n621.2	Cholecystektómia jednoduchá s revíziou žľčových ciest:lsk.
5n476	Análna perineálna plastika pri anorektálnych anomáliách	5n621.4	CHE jednoduchá s revíziou žľčových ciest:konv.lsk.-lpt.
5n47x.0	Iná prim.plast.reknštr.pri anorekt.anom:lpt.	5n623	Cholecystektómia:rozšírená
5n47x.1	Iná prim.plast.reknštr.pri anorekt.anom:perineál.	5n624.1	CHE simultánne bez oper.rev.žľč.ciest,počas 1lpt.z i.döv.
5n47x.x	Iná prim.plast.reknštr.pri anorekt.anom:ost.	5n624.2	CHE simultánne s oper.rev.žľč.ciest,počas 1 lpt.z i.döv.
5n49a	Ligatúra rektu	5n625.1	CHE simultánne bez oper.rev.žľč.ciest,počas 1 lsk.z i.döv.
5n510.0	Atyp.res.chor.tk. pečene, lokálna excízia:lpt.	5n625.2	Cholecystektómia simult.s op.rev.žl.c., počas 1 lsk.z in.d.
5n510.2	Atyp.res.chor.tk. pečene, lokálna excízia:lsk.	5n62x	Cholecystektómia:ostatné
5n510.4	Atyp.res.chor.tk. pečene, lokál.excízia:konv.lsk.-lpt.	5n640.00	Vsun./vým.1samoexpand.a nepokryt.stentu v žľč.c:lpt.
5n510.x	Atyp.res.chor.tk. pečene, lokálna excízia:ostatné	5n640.01	Vsun./vým.1samoexp.a nepokryt.stentu v žľč.c:lsk.
5n511.0	Resekcia endocysty pečene (Echinokokovej cysty):lpt.	5n640.02	Vsun./vým.1samoexp.a nepokryt.stentu v žľč.c:konv.lsk-lpt.
5n511.2	Resekcia endocysty pečene (Echinokokovej cysty):lsk.	5n640.10	Vsun./vým.2samoexpand.a nepokryt.stentov v žľč.c:lpt.
5n511.4	Res.endocysty pečene (Echinokok.cysty):konv.lsk.-lpt.	5n640.11	Vsun./vým.2samoexp.a nepokryt.stentov v žľč.c:lsk.
5n511.x	Res.endocysty pečene (Echinokok.cysty):ost.	5n640.12	Vsun./vým.2samoexp.a nepokryt.stentov v žľč.c:konv.lsk-lpt.
5n512.0	Klinovitá resekcia chorého tkaniva pečene:lpt.	5n640.20	Vsun./vým.3samoexpand.a nepokryt.stentov v žľč.c:lpt.
5n512.2	Klinovitá resekcia chorého tkaniva pečene:lsk.	5n640.21	Vsun./vým.3samoexp.a nepokryt.stentov v žľč.c:lsk.
5n512.4	Klinovitá resekcia chorého tkaniva pečene:zm.lsk.-lpt.	5n640.22	Vsun./vým.3samoexp.a nepokryt.stentov v žľč.c:konv.lsk-lpt.
5n512.x	Klinovitá resekcia chorého tkaniva pečene:ost.	5n640.30	Vsun./vým.4+samoexpand.a nepokryt.stentov v žľč.c:lpt.
5n514.0	Lok.deš.chor.tk.pečene alk.inj.s využ.nav.zobraz.p:lpt.	5n640.31	Vsun./vým.4+samoexp.a nepokryt.stentov v žľč.c:lsk.
5n514.2	Lok.deš.chor.tk.pečene alk.inj.s využ.nav.zob.postup:lsk.	5n640.32	Vsun./vým.4+samoexp.a nepokryt.stentov v žľč.c:konv.lsk-lpt.
5n514.4	Lok.deš.chor.tk.pečene alk.inj.s využ.nav.zob.p:zm.lsk-lpt	5n641.00	Vsun./vým.1samoexp.a pokryt.stent-prot.v žlč.c:lpt.
5n514.x	Lok.deš.chor.tk.pečene alk.inj.s využ.nav.zob.p:os.	5n641.01	Vsun./vým.1samoexp.a pokryt.stent-protéz.v žľč.c:lsk.
5n515.0	Lok.deštr.chor.tk.peč.induk.vysokofrekv.termterap:lpt.	5n641.02	Vsun./vým.1samoexp.a pokryt.stent-prot.v žlč.c:konv.lsk-lpt.
5n515.2	Lok.deštr.chor.tk.peč.induk.vysokofrekv.termterap:lsk.	5n641.10	Vsun./vým.2samoexp.a pokryt.stent-protéz.v žľč.c:lpt.
5n515.4	Lok.deštr.chor.tk.peč.induk.vysokofrekv.termterap:zm.lsk.-lpt.	5n641.11	Vsun./vým.2samoexp.a pokryt.stent-prot.v žlč.c:lsk.
5n515.x	Lok.deštr.chor.tk.peč.induk.vysokofrekv.termterap:ost.	5n641.12	Vsun./vým.2samoexp.a pokryt.stent-prot.v žlč.c:konv.lsk-lpt.
5n51x.0	Iná lokálna deštr.chor.tk.pečene:lpt.	5n641.20	Vsun./vým.3samoexp.a pokryt.stent-prot.v žlč.c:lpt.
5n51x.2	Iná lokálna deštr.chor.tk.pečene:lsk.	5n641.21	Vsun./vým.3samoexp.a pokryt.stent-protéz.v žľč.c:lsk.
5n51x.4	Iná lokálna deštr.chor.tk.pečene:zm.lsk.-lpt.	5n641.22	Vsun./vým.3samoexp.a pokryt.stent-prot.v žlč.c:konv.lsk-lpt.
5n51x.x	Iná lokálna deštr.chor.tk.pečene:ost.	5n641.30	Vsun./vým.4+samoexp.a pokryt.stent-prot.v žlč.c:lpt.
5n520	Segmentárna resekcia jedného segmentu pečene	5n641.31	Vsun./vým.4+samoexp.a pokryt.stent-prot.v žlč.c:lsk.
5n521	Lavostranná hemihepatektómia	5n641.32	Vsun./vým.4+samoexp.a pokryt.stent-prot.v žlč.c:konv.lsk-lpt.
5n522	Pravostranná hemihepatektómia	5n64x.0	Vsun./vým.samoexp.st/prot.v žlč.c:ost.stenty:lpt.
5n523	Trisegmentektómia pečene	5n64x.1	Vsun./vým.samoexp.st/prot.v žlč.c:ost.stenty:lsk.
5n524	Bisegmentektómia pečene	5n64x.2	Vsun./vým.samoexp.st/prot.v žlč.c:ost.stenty:konv. lsk.-lpt.
5n525	Resekcia pečene, ďalšie segmentárne kombinácie	5n650.0	Dilatácia na Oddiho sfinkteri a Papilla duodeni major:lpt.
5n52x	Anatomická (typická) resekcia pečene:ostatné	5n650.4	Dilat.na Oddiho sfinkteri a Pap.duodeni major:konv.lsk.-lpt.
5n531	Odstr.hepatál. transplantátu ako samostatný výkon	5n650.x	Dilatácia na Oddiho sfinkteri a Papilla duodeni major:ost.
5n532	Odstr.vlast.tkaniva pečene ako samost.výk.	5n651.0	Inciz.Oddi sf.a Papilla duodeni major[papilotómia]:lpt.
5n533	L-str.bisegmentektómia pečene,Live org.darc.(in vivo)	5n651.2	Inciz.Oddi sf.a Papilla duodeni major[papilotómia]:lsk.

5n651.4	Inciz.Oddi sf.a Papilla d.major[papilotómia]zm.lsk.-lpt.	5n71x	Vnúťorná drenáž pankreasu, ostatné
5n651.x	Inciz.Oddi sf.a Papilla d. major[papilotómia];ost.	5n720.0	Enukleácia tumoru pankreasu:laparotomicky
5n652.0	Ost.incizie (s duodenot) na Oddi sf.a Papilla d.major:lpt.	5n720.2	Enukleácia tumoru pankreasu:laparoskopicky
5n652.2	Ost.incizie (s ddnt) na Oddi sf.a Papilla d.major:lsk.	5n721.0	Parciál.I-str.pankreatektómia bez anastomózy:lpt.
5n652.4	Ost.incizie (s ddnt) na Oddi sf.a Pap.d.major:zm.lsk.-lpt.	5n721.2	Parciál.I-str.pankreatektómia bez anastomózy:lsk.
5n652.x	Ost.incizie (s ddnt) na Oddi sf.a Papilla d.major:ost.	5n721.4	Parciál.I-str.pankreatektómia bez anastomózy:zm.lsk.-lpt.
5n653.0	Deštrukcia chor.tk.Papilla duodeni major:lpt.	5n722	Parc.res.hlavy pankreasu:zachov.pyloru
5n653.2	Deštrukcia chor.tk.Papilla duodeni major:lsk.	5n723	Parc.res.hlavy pankreasu:zachov.duodena
5n653.4	Deštrukcia chor.tk.Papilla duodeni major:zm.lsk.-lpt.	5n724	Segmentárna pankreatektómia
5n653.x	Deštrukcia chor.tk.Papilla duodeni major:ost.	5n725	Parciálna pankreaektómia s čiastočnou resekciou žalúdka
5n655.0	Ost.exciz./deštr.na Oddi sf.a na Papilla d.major:lpt.	5n72a	Tot.pankreatektómia:s parciálnou resekciov žalúdka
5n655.2	Ost.exciz./deštr.na Oddi sf.a na Papilla d.major:lsk.	5n72b	Tot.pankreatektómia:zachov.pyloru
5n655.4	Ost.exciz./deštr.na Oddi sf.a na Papilla d.major:zm.lsk.-lpt.	5n72c	Tot.pankreatektómia:zachov.duodena
5n655.x	Ost.exciz./deštr.na Oddi sf.a na Papilla d.major:ostatné	5n72d	Tot.pankreatektómia:ostránenie transplantátu pankreasu
5n65x.0	Iné OP na Oddi sf. a na Papilla d. major:lpt	5n72x.0	Parciálna pankreatektómia, ostatné
5n65x.2	Iné OP na Oddi sf. a na Papilla d. major:lsk.	5n72x.1	Totálna pankreatektómia, ostatné
5n65x.4	Iné OP na Oddi sf. a na Papilla d. major:konv.lsk.-lpt.	5n740	Anastomóza ductus pankreatikus:k žalúdka
5n65x.x	Iné OP na Oddi sf. a na Papilla d. major:ost.	5n741	Anastomóza ductus pankreatikus:k jejunu
5n690.0	Incizia ductus choledochus:lpt.	5n742	Anastomóza ductus pankreatikus:k duodenu
5n690.2	Incizia ductus choledochus:lsk.	5n743	Anastom.d.pancreat:k jejunu,s Roux-Y-anastm.
5n690.4	Incizia ductus choledochus:konv.lsk.-lpt.	5n74a	Transpl.pankr:inj.z pankreat.tk.(transpl.pankr.ostrov)
5n692.0	Odstránenie konkrementu zo žľčových ciest:lpt.	5n74b	Transplantácia pankreasu (celý orgán)
5n692.2	Odstránenie konkrementu zo žľčových ciest lsk.	5n74c	Transplantácia pankreasu a obličky
5n692.4	Odstránenie konkrementu zo žľčových ciest:konv.lsk.-lpt.	5n74x	Anastomóza ductus pankreaticus:ostatné
5n693.0	Excizia žľčových ciest:lpt.	5n790.0	Incizia ductus pancreaticus:lpt.
5n693.2	Excizia žľčových ciest:lsk.	5n790.2	Incizia ductus pancreaticus:lsk.
5n693.4	Excizia žľčových ciest:konv.lsk.-lpt.	5n790.4	Incizia ductus pancreaticus:konv.lsk.-lpt.
5n694.0	Deštrukcia žľčových ciest:lpt.	5n790.x	Incizia ductus pancreaticus:ostatné
5n694.2	Deštrukcia žľčových ciest:lsk.	5n791.0	Incizia papily pankreasu (papilotómia):lpt.
5n694.4	Deštrukcia žľčových ciest:konv.lsk.-lpt.	5n791.x	Incizia papily pankreasu (papilotómia):ostatné
5n695.0	Drenáž na žľčových cestách:lpt.	5n792.0	Odstr.konkrementu z ductus pancreaticus:lpt.
5n695.2	Drenáž na žľčových cestách:lsk.	5n792.x	Odstr.konkrementu z ductus pancreaticus:ost.
5n695.4	Drenáž na žľčových cestách:konv.lsk.-lpt.	5n793.0	Excizia ductus pancreaticus:lpt.
5n69a.0	Odstr.aloplast.materiálu na žľč.cest:lpt.	5n793.x	Excizia ductus pancreaticus:ostatné
5n69a.2	Odstr.aloplast.materiálu na žľč.cest:lsk.	5n794.0	Deštrukcia ductus pancreaticus:lpt.
5n69a.4	Odstr.aloplast.mat.na žľč.cest:konv.lsk.-lpt.	5n794.x	Deštrukcia ductus pancreaticus:ostatné
5n69b.0	Hemostáza žľčových ciest:lpt.	5n795.0	Drenáž ductus pancreaticus:lpt.
5n69b.2	Hemostáza žľčových ciest:lsk.	5n795.x	Drenáž ductus pancreaticus:ostatné
5n69b.4	Hemostáza žľčových ciest:zm.lsk.-lpt.	5n79a.0	Dilatácia pankreatických vývodov:lpt.
5n69c.0	Revizia žľč.ciest ako samost.výk:lpt.	5n79a.x	Dilatácia pankreatických vývodov:ostatné
5n69c.2	Revizia žľč.ciest ako samost.výk:lsk.	5n79b.0	Odstr.aloplast.materiálu z pankreat.vývodov:lpt.
5n69c.4	Revizia žľč.ciest ako samost.výk:zm.lsk.-lpt.	5n79b.x	Odstr.aloplast.materiálu z pankreat.vývodov:ost.
5n69d.0	Vsun.protézy bez samoexpand.schop.do žľč.ciest:lpt.	5n79c.0	Hemostáza na pankrease a pankreatických cestách:lpt.
5n69d.2	Vsun.protézy bez samoexpand.schop.do žľč.ciest:lsk.	5n79c.x	Hemostáza na pankrease a pankreatických cestách:ost.
5n69d.4	Vsun.protézy bez samoexp.schop.do žľč.ciest:zm.lsk.-lpt.	5n79d.0	Revizia na pankrease a pankr.c.ako samost.výk:lpt.
5n69e.0	Vsun.2/viac protéz bez samoexpand.sch.do žľč.ciest:lpt.	5n79d.x	Revizia na pankrease a pankr.c.ako samost.výk:ostatné
5n69e.2	Vsun.2/viac protéz bez samoexpand.sch.do žľč.ciest:lsk.	5n79g.0	Vsun.samoexp.protézy na pankrease a pankr.c:laparot.
5n69e.4	Vsun.2/viac protéz bez samoexp.sch.do žľč.c.zm.lsk.-lpt.	5n79g.x	Vsun.samoexp.protézy na pankrease a pankr.c:ost.
5n69f.0	Vým.protézy bez samoexpand.schop.v žľč.cestách:lpt.	5n79h.0	Vsun.protézy bez samoexp.schop.pankreas a pankr.c:lap
5n69f.2	Výmena protézy bez samoexpand.schop.v žľč.cestách:lsk.	5n79h.x	Vsun.protézy bez samoexp.schop.pankreas a pankr.c:ost.
5n69f.4	Vým.protézy bez samoexpand.schop.v žľč.cestách:zm.lsk.-lpt.	5n79j.0	Výmena samoexp.protézy na pankrease a pankr.c:laparot.
5n69g	Sutúra žľčovodov (po poranení)	5n79j.x	Výmena samoexp.protézy na pankrease a pankr.c:ost.
5n69j	Zrušenie bilioidigestívnej anastomózy na žľčniku a žľčovodoch	5n79k.0	Vým.protézy bez samoexp.schop.pankreas a pankr.c:lap
5n69k	Premena bilioidig.anast.na žľčniku a žľč.c.z reflux.na antireflux.	5n79k.x	Vým.protézy bez samoexp.schop.pankreas a pankr.c:ost.
5n69l	Revizia anastomózy žľčových ciest	5n79m.0	Sutúra na pankrease a pankr.cestách po poranení:lpt.
5n69m	Uzavretie fistuly ductus choledochus	5n79m.2	Sutúra na pankrease a pankr.cestách po poranení:lsk.
5n69x.0	Ostat.operácie na žľč.cestách:lpt.	5n79m.4	Sutúra na pankrease a pankr.cestách po poran.:konv.lsk.-lpt.
5n69x.2	Ostat.operácie na žľč.cestách:lsk.	5n79m.x	Sutúra na pankrease a pankr.cestách po poraneni:osta.
5n69x.4	Ostat.operácie na žľč.cestách:zm.lsk.-lpt.	5n79x.0	Iné OP na pankrease a pankr.cest:lpt.
5n710.0	Incizia pankreasu bez ďalších výkonov	5n79x.2	Iné OP na pankrease a pankr.cest:lsk.
5n710.1	Drenáž pankreasu	5n79x.4	Iné OP na pankrease a pankr.cest:zm.lsk.-lpt.
5n710.2	Incizia pankreasu s odstránením konkrementov	5n79x.x	Iné OP na pankrease a pankr.cest:ostatné
5n710.x	Incizia, drenáž pankreasu, ostatné	5n810.0↔	Uzavr.ingv.hernie bez pl:s vys.podv.v.her.a čiast.res.
5n711	Excizia chorého tkaniva pankreasu	5n810.1↔	Uzavr.ingv.her.bez plast:s res.sten.hydrokély
5n712.0	Deštrukcia chor.tkaniva pankreasu bez laváže	5n810.2↔	Uzavr.ingv.her.bez plas:s funikulol.a disl.semenn.
5n712.1	Deštrukcia chor.tkaniva pankreasu s lavážou	5n810.3↔	Uzavr.ingv.her.bez plas:bez ď.výkonov:bez d.výk.
5n715	Ost.lok.excizia a deštr.chor.tkanív pankreasu	5n810.x↔	Uzavretie ingv.hernie bez plastiky:ostatné
5n71a	Vnúťorná drenáž pankreasu, pankreatogastrostómia	5n811↔	Uzavretie inguinálnej hernie s plastikou
5n71b	Vnúťorná drenáž pankreasu, pankreatoduodenostómia	5n812↔	Uzavr.ingv.hernie s autológ.materiálom
5n71c	Vnúťorná drenáž pankreasu, pankreatojejunostómia	5n813.0↔	Uzavretie ingvin.hernie s alopl.mat:lpt.

5n813.1↔	Uzavretie ingv.hernie s alopl.mat:lsk.transperitoneálne	5n874.3	Uzav.diafr.hernie s alopl.mat:transtorak.
5n813.2↔	Uzavretie ingv.hernie s alopl.mat:endsok,tot.extraperit.pr.	5n874.4	Uz.diafragmat.her.s alopl.mat:torakoabd.
5n813.x↔	Uzavretie ingv.her.s alopl.mat:ost.	5n874.5	Uzavr.diafr.her.s alopl.mat:torakoskop.
5n814↔	Uzavr.ingv.her.s res.čreva bez dodat.lprt.	5n874.x	Uzavr.diafragm.her.s alopl.mat:ost.
5n815.0↔	Uzavr.ingv.her.pri recid.s plast.bez funik.-orchidolýzy	5n875	Uzavr.diafragm.hernie pri recidive bez plast.
5n815.1↔	Uzavr.ingv.her.pri recidive,s plast.s funikulo-orchidolýzou	5n876	Uzavr.diafragm.hernie pri recidive s plast.
5n816↔	Uzavretie ingv.hernie pri recidive,s autolog.mat.	5n877	Uzavr.diafragm.hernie pri recidive s autológ.m.
5n817.0↔	Uzavretie ingv.hernie:pri recidive,s alopl.mat:lpt.	5n878	Uzavr.diafragm.hernie pri recidive s alogén.m.
5n817.1↔	Uzavr.ingv.her:pri recid,s alopl.mat:lsk.trnsperit.	5n879.0	Uzavr.diafragm.her.pri recidive s alopl.mat:lpt.
5n817.2↔	Uzavr.ingv.her:pri recid,s alopl.mat:esk,tot.extraperit.p.	5n879.1	Uz.diafr.hernie pri recid.s alopl.mat:lsk,transperiton.
5n817.x↔	Uzavretie ingv.hernie:pri recidive,s alopl.mat:ost.	5n879.2	Uz.diafr.hernie pri recid.s alopl.mat:esk,tot.extraperit.prís.
5n818↔	Uzavr.ingv.her:pri recid.s alopl.mat:s res.čr.bez dod.laparot.	5n879.3	Uzavr.diafr.hernie pri recid.s alopl.mat:transtorak.
5n81x↔	Uzavretie ingv.hernie:pri recidive,s alopl.mat:ostatné	5n879.4	Uzavr.diafr.hernie pri recid.s alopl.mat:torakoabdom.
5n820↔	Uzavretie femorál.hernie bez plastiky	5n879.5	Uzavr.diafr.hernie pri recid.s alopl.mat:torakoskopick.
5n821↔	Uzavretie femorálnej hernie s plastikou	5n879.x	Uzavretie diafragmat.hernie pri recidive s alopl.mat:ost.
5n822↔	Uzavretie femorálnej hernie s autogen.mat.	5n87x	Uzavretie diafragmatickej hernie:ostatné
5n823.0↔	Uzavretie femorálnej hernie s alopl.mat:otv.ch.	5n890	Uzavretie ďal.abdominálnych hernií bez plast.
5n823.1↔	Uzavr.fem.her.s aloplast.mat:lsk.transperit.	5n891	Uzavretie ďalších abdominálnych hernií s plastikou
5n823.2↔	Uzavr.fem.her.s alopl.mat:esk.,tot.extraperit.príst.	5n892	Uzavretie ďalších abdominálnych hernií s autogen.mat.
5n823.x↔	Uzavretie femorálnej hernie s alopl.mat:ost.	5n893.0	Uzavretie ďal.abdom.hernií alopl.mat:lpt.
5n824↔	Uzavr.femor.her.s resek.čr.bez dodatoč.laparot.	5n893.1	Uzavr.ď.abdom.hernií s alopl.mat:lprsk.transperit.
5n825↔	Uzavretie femorál.hernie pri recidive:s plastikou	5n893.2	Uzavr.ď.abd.her.s alopl.mat,esk,tot.extraperit.p.
5n826↔	Uzavretie femor.hernie pri recidive:s autológ.mat.	5n893.x	Uzavretie ďalších abdominálnych hernií s alopl.mat:ost.
5n827.0↔	Uzavretie femorálnej hernie:pri recidive,s alopl.mat:lpt.	5n89x	Ostatné uzavretie ďalších abdom.hernií:ostatné
5n827.1↔	Uzavr.fem.her:pri recid.s alopl.mat:lsk.trnsperit.	5n910	Biopsia peritonea:laparotomicky
5n827.2↔	Uzavr.fem.her:pri recid,endsk,tot.extrperit.	5n911	Exploratívna laparotómia
5n827.x↔	Uzavretie femor.hernie:pri recidive:ostatné	5n912	Laparotómia s drenážou
5n828↔	Uzavr.fem.her:pri recid.s resek.čr.bez dodat.laparot.	5n913	Relaparotómia
5n82x↔	Uzavretie femorálnej hernie:pri recidive,s alopl.mat:ost.	5n914	Second-look-laparotómia
5n830.1	Uzavr.umb.her bez plastiky:s extirpáciou pupeč.cysty	5n915	Exploratívna lumbotómia
5n830.2	Uzavr.umb.her.bez plast.s odstr.urachu	5n916	Opakovaná lumbotómia
5n830.3	Uzav.umb.her.bez plas. bez ďalších výkonov	5n91x	Laparotómia a lumbotómia, ostatné
5n830.x	Uzavretie umbilikálnej hernie bez plastiky:ostatné	5n920.2	Incízia brušnej steny:extraperitoneálna drenáž
5n831	Uzavretie umbilikálnej hernie s plastikou	5n92a	Excízia appendix epiploica
5n832	Uzavretie umbilikálnej hernie s autogen.mat.	5n92b	Resekcia mesentéria
5n833.0	Uzavretie umbilikálnej hernie s alopl.mat:lpt.	5n92c	Omentektómia peritoneálneho tkaniva
5n833.1	Uzav.umb.her.s alopl.mat:lsk.transperitoneálne	5n92d.0	Parciál.parietálna peritoneálna ektómia peritoneál.tk.
5n833.2	Uzav.umb.her.s alopl.mat:esk.,tot.extraperit.prístup	5n92d.1	Subtotál.parietálna peritoneálna ektómia peritoneál.tk.
5n833.x	Uzavretie umbilikálnej hernie s alopl.mat:ostatné	5n92d.2	Lok.parietálna peritoneálna ektómia peritoneál.tk.
5n83x	Uzavretie umbilikálnej hernie:ostatné	5n92e	Res.tk.z bruš.reg.bez orgán.priadenia:intraperit.
5n840	Uzavretie epigastrickej hernie bez plastiky	5n92x	Incízie,excízie,deštrukcie chor.tkaniva brušnej steny:ost.
5n841	Uzavretie epigastrickej hernie s plastikou	5n931	Sutúra mesenteria,omentí majus al.minus po zranení
5n842	Uzavretie epigastrickej hernie:s autogen.mat.	5n932.1	Plast.rekonštr.bruš.steny s autológnym materiálom
5n843.0	Uzavretie epigastrickej hernie s alopl.mat:lpt.	5n932.2	Plast.rekonštr.bruš.steny s aloplastickým materiálom
5n843.1	Uzavretie epigastr.her.s alopl.mat:lsk.transperitoneál.	5n932.x	Plast.rekonštr.bruš.steny, ostatné
5n843.2	Uzav.epigastr.her.s alopl.mat:esk.,tot.extraperit.príst.	5n933	Plastická rekonštrukcia omenta
5n843.x	Uzavretie epigastrickej hernie s alopl.mat:ostatné	5n934.1	Plast.OP diastázy priamych br.sval.
5n84x	Uzavretie epigastrickej hernie:iostatné	5n934.2	Plast.OP diastázy priam.br.sval.s op.umb.her.
5n850	Uzavretie hernie v jazve bez plastiky	5n93x	Plast.rekonštr.brušnej steny a peritonea:ostatné
5n851	Uzavretie hernie v jazve s plastikou	5n991.1	Sekundárne uzavretie brušnej steny
5n852	Uzavretie hernie v jazve s autológ.mat.	5n991.2	Definitívne uzavretie brušnej steny
5n853	Uzavretie hernie v jazve s alogén.mat.	5n991.x	Ostatné uzávery brušnej steny a peritonea
5n854.1	Uzavretie hernie v jazve s alopl.mat:lsk.transperitoneálne	5n993	Odstánenie cudzieho telesa z brušnej dutiny
5n854.3	Uzavr.her.v jazve s alopl.mat:otv.ch.ako posil.br.st.	5n994	Vsunutie peritoneovaskulárneho shuntu
5n854.4	Uzavr.her.v jazve s alopl.mat:otv.ch.ako náhr.bruš.st.	5n995	Implantácia katérového systému v brušnej dutine
5n854.x	Uzavretie hernie v jazve s alopl.mat:ostatné	5n996	Revízia katérového systému v brušnej dutine
5n85x	Uzavretie hernie v jazve:ostatné	5n997	Odstánenie katérového systému z brušnej dutiny
5n860	Uzáv.VVCH bruš.steny bez plastiky (prim.uzavr.bruš.st)	5n998.0	Laparoskopia s drenážou
5n861	Uzáver VVCH brušnej steny s plastikou	5n998.1	Laparoskopia s adheziolýzou
5n862	Uzáv.VVCH br.st.(omfalok.,laparosch) s autológ.mat.	5o100.1↔	Sutúra obličky po poranení:laparotomicky
5n863	Uzáv.VVCH bruš.steny s alog.mat.	5o100.2↔	Sutúra obličky po poranení:lumbotomicky
5n864	Uzáv.VVCH bruš.steny s alopl.mat.	5o100.4↔	Sutúra obličky po poranení:laparoskopicky
5n86x	Iné uzávery VVCH bruš.steny	5o100.x↔	Sutúra obličky po poranení:ostatné
5n870	Uzavretie diafragmatickej hernie bez plastiky	5o101.1↔	Plastická rekonštrukcia obličky:laparotomicky
5n871	Uzavretie diafragmatickej hernie s plastikou	5o101.2↔	Plastická rekonštrukcia obličky:lumbotomicky
5n872	Uzavretie diafragmatickej hernie s autogen.m.	5o101.4↔	Plastická rekonštrukcia obličky:laparoskopicky
5n873	Uzavretie diafragmatickej hernie s alogén.m.	5o101.x↔	Plastická rekonštrukcia obličky:ostatné
5n874.0	Uzavr.diafragm.her.s alopl.mat:lpt.	5o102.1↔	Uzavretie fistuly obličky:laparotomicky
5n874.1	Uzavr.diafr.hernie s alopl.mat:lsk.transperit	5o102.2↔	Uzavretie fistuly obličky:lumbotomicky
5n874.2	Uzav.diafr.her.s alopl.mat:esk.totál.extraperit.p.	5o102.4↔	Uzavretie fistuly obličky:laparoskopicky

5o102.x↔	Uzavretie fistuly obličky:ostatné	5o116.5↔	Nefrektómia bez ďalších výkonov:roboticky
5o103.1↔	Oddelenie podkovovitej obličky:laparotomicky	5o116.x↔	Nefrektómia bez ďalších výkonov:ostatné
5o103.2↔	Oddelenie podkovovitej obličky:lumbotomicky	5o117.1↔	Nefrektómia s ureterektómiou:lpt.
5o103.4↔	Oddelenie podkovovitej obličky:laparoskopicky	5o117.2↔	Nefrektómia s ureterektómiou:lumbt.
5o103.x↔	Oddelenie podkovovitej obličky:ostatné	5o117.4↔	Nefrektómia s ureterektómiou:lsk.
5o104.1↔	Plastika obličkovej panvičky:laparotomicky	5o117.5↔	Nefrektómia s ureterektómiou:roboticky
5o104.2↔	Plastika obličkovej panvičky:lumbotomicky	5o117.x↔	Nefrektómia s ureterektómiou:ostatné
5o104.4↔	Plastika obličkovej panvičky:laparoskopicky	5o11x.1↔	Iná nefrektómia:laparotomicky
5o104.5↔	Plastika obličkovej panvičky:roboticky	5o11x.2↔	Iná nefrektómia:lumbotomicky
5o104.x↔	Plastika obličkovej panvičky:ostatné	5o11x.3↔	Iná nefrektómia:torakoabd.
5o105.1↔	Ureterokalikostómia:laparotomicky	5o11x.4↔	Iná nefrektómia:lsk.
5o105.2↔	Ureterokalikostómia:lumbotomicky	5o11x.5↔	Iná nefrektómia:roboticky
5o105.4↔	Ureterokalikostómia:laparoskopicky	5o11x.x↔	Iná nefrektómia:ostatné
5o105.5↔	Ureterokalikostómia:roboticky	5o120.1↔	Parciálna resekcia obličky:lpt.
5o105.x↔	Ureterokalikostómia:ostatné	5o120.2↔	Parciálna resekcia obličky:lumbt.
5o106.1↔	Ureteropyelostómia:laparotomicky	5o120.4↔	Parciálna resekcia obličky:lsk.
5o106.2↔	Ureteropyelostómia:lumbotomicky	5o120.5↔	Parciálna resekcia obličky:roboticky
5o106.4↔	Ureteropyelostómia:laparoskopicky	5o120.x↔	Parciálna resekcia obličky:ostatné
5o106.5↔	Ureteropyelostómia:roboticky	5o121.1↔	Parciálna resekcia obličky s ureterektómiou:lpt.
5o106.x↔	Ureteropyelostómia:ostatné	5o121.2↔	Parc.res.obličky s ureterektómiou:lumbt.
5o107.1↔	Pyelopyelostómia pri zdvoj.syst:lpt.	5o121.4↔	Parciálna resekcia obličky s ureterektómiou:lsk.
5o107.2↔	Pyelopyelostómia pri zdvoj.syst:lumbt.	5o121.5↔	Parciálna resekcia obličky s ureterektómiou:rob.
5o107.4↔	Pyelopyelostómia pri zdvoj.syst:lsk.	5o121.x↔	Parc.resekcia obličky s ureterektómiou:ostatné
5o107.x↔	Pyelopyelostómia pri zdvoj.syst:ostatné	5o122.1↔	Parc.res.obličky s chladiacou perfúziou:lpt.
5o108.1↔	Transureteropyelostómia:lpt.	5o122.2↔	Parc.res.obličky s chladiacou perfúziou:lumbt.
5o108.2↔	Transureteropyelostómia:lumbt.	5o122.4↔	Parc.res.obličky s chladiacou perfúziou:lsk.
5o108.4↔	Transureteropyelostómia:lsk.	5o122.x↔	Parc.res.obličky s chladiacou perfúziou:ostatné
5o108.x↔	Transureteropyelostómia:ostatné	5o12x.1↔	Iná parciálna resekcia obličky:lpt.
5o109.1↔	Uzavretie nefrostómie:lpt.	5o12x.2↔	Iná parciálna resekcia obličky:lumbt.
5o109.2↔	Uzavretie nefrostómie:lumbt.	5o12x.4↔	Iná parciálna resekcia obličky:lsk.
5o109.4↔	Uzavretie nefrostómie:lsk.	5o12x.5↔	Iná parciálna resekcia obličky:roboticky
5o109.x↔	Uzavretie nefrostómie:ostatné	5o12x.x↔	Iná parciálna resekcia obličky:ostatné
5o10a.1↔	Dilatácia zúž.nefrostom.kanála:lpt.	5o131.1↔	Nefrostómia:lpt.
5o10a.2↔	Dilatácia zúž.nefrostom.kanála:lumbt.	5o132.0↔	Odstránenie konkrémentu z obličky:otv.ch.
5o10a.4↔	Dilatácia zúž.nefrostom.kanála:lsk.	5o140↔	Transplantácia obličky:alogénny živý darca
5o10a.x↔	Dilatácia zúž.nefrostom.kanála:ostatné	5o141↔	Transpl.obličky:alogénny mŕtvy darca
5o10x.1↔	Iná rekonštrukcia obličky:lpt.	5o142↔	Transplantácia obličky:syngénny darca
5o10x.2↔	Iná rekonštrukcia obličky:lumbt.	5o143↔	Autotransplantácia obličky
5o10x.4↔	Iná rekonštrukcia obličky:lsk.	5o144↔	Autotransplantácia obličky po extrakorporálnej res.
5o10x.x↔	Iná rekonštrukcia obličky:ostatné	5o145↔	Transpl.obličky:en bloc transplantát
5o110.1↔	Radikálna nefrektómia:lpt.	5o14x↔	Transplantácia obličky:ostatné
5o110.2↔	Radikálna nefrektómia:lumbt.	5o150↔	Nefrotómia otvor.chir.
5o110.3↔	Radikálna nefrektómia:torakoabd.	5o151↔	Nefrostómia otvor.chir.
5o110.4↔	Radikálna nefrektómia:lsk.	5o152↔	Pyelotómia otvor.chir.
5o110.5↔	Radikálna nefrektómia:roboticky	5o153.1↔	Endopyelotómia perkutánná
5o110.6↔	Radikálna nefrektómia s použ.mimotelového obehu	5o153.2↔	Endopyelotómia retrográdná
5o110.x↔	Radikálna nefrektómia:ostatné	5o154↔	Pyelostómia otvor.chir.
5o111.1↔	Radikálna nefrektómia s ureterektómiou:lpt.	5o155↔	Pyelokalikotómia otvoreným prístupom
5o111.2↔	Radikálna nefrektómia s ureterektómiou:lumbt.	5o156↔	Kalikotómia perkutánná
5o111.4↔	Radikálna nefrektómia s ureterektómiou:lsk.	5o157↔	Nefropyelokalikotómia otvor.chir.
5o111.5↔	Radikálna nefrektómia s ureterektómiou:rob.	5o158↔	Nefrotómia,-stómia.pyelotómia,-stómia otvor.pr.punkcia cysty
5o111.x↔	Radikálna nefrektómia s ureterektómiou:ostatné	5o15x↔	Nefrotómia,-stómia.pyelotómia,-stómia otvor.pr:ostatné
5o112.1↔	Radik.nefrektómia.s esk.vytiah.močov.vr.reg.LNE:lpt.	5o161↔	Perkut.rádiofrekv.ablácia neoplast.ložisk obličky
5o112.2↔	Radik.nefrektómia.s esk.vytiahn.močov.vr.reg.LNE:lumbt.	5o162.1↔	Excízia chorého tkaniva obličky:lpt.
5o112.4↔	Radik.nefrektómia.s esk.vytiahn.močov.vr.reg.LNE:lsk.	5o162.4↔	Excízia chorého tkaniva obličky:lsk.
5o112.5↔	Radik.nefrektómia.s esk.vytiahn.močov.vr.reg.LNE:rob.	5o163.1↔	Deštrukcia chorého tkaniva obličky:lpt.
5o112.x↔	Radik.nefrektómia.s esk.vytiahn.močov.vr.reg.LNE:ostatné	5o163.4↔	Deštrukcia chorého tkaniva obličky:lsk.
5o113.4↔	Nefrektómia pre nenádorové ochor.rukou asist:lsk.	5o165.0↔	Marsupializácia cysty obličky
5o114.4↔	Ureteronefektómia pre nenádorové ochor:lsk.	5o165.4↔	Marsupializácia cysty obličky laparoskopicky
5o115.01↔	Nefrektómia transplantovanej obličky:lpt.	5o190↔	Operácie na obličkových cievach
5o115.02↔	Nefrektómia transplantovanej obličky:lumbt.	5o191.1↔	Obnaženie obličky (pre exploráciu):lpt.
5o115.04↔	Nefrektómia transplantovanej obličky:lsk.	5o191.2↔	Obnaženie obličky (pre exploráciu):lumbt.
5o115.0x↔	Nefrektómia transplantovanej obličky:ostatné	5o191.3↔	Obnaženie obličky (pre exploráciu):torakoabd.
5o115.11↔	Nefrektómia pre transpl.od živého darcu:lpt.	5o191.4↔	Obnaženie obličky (pre exploráciu):lsk.
5o115.12↔	Nefrektómia pre transpl.od živého darcu:lumbt.	5o191.x↔	Obnaženie obličky (pre exploráciu):ostatné
5o115.14↔	Nefrektómia pre transpl.od živého darcu:lsk.	5o192.1↔	Dekapsulácia obličky:lpt.
5o115.1x↔	Nefrektómia pre transpl.od živého darcu:ostatné	5o192.2↔	Dekapsulácia obličky:lumbt.
5o116.1↔	Nefrektómia bez ďalších výkonov:lpt.	5o192.4↔	Dekapsulácia obličky:lsk.
5o116.2↔	Nefrektómia bez ďalších výkonov:lumbt.	5o192.x↔	Dekapsulácia obličky:ostatné
5o116.4↔	Nefrektómia bez ďalších výkonov:lsk.	5o193.1↔	Nefropexia:lpt.

5o193.2↔	Nefropexia:lumbt.	5o214.x	Revízia kontinentnej stómie:ostatné
5o193.4↔	Nefropexia:lsk.	5o215.0	Revízia kontinenčného ventilu:otv.
5o193.x↔	Nefropexia:ostatné	5o215.4	Revízia kontinenčného ventilu:lsk.
5o194.1↔	Operačná revízia obličky:lpt.	5o215.x	Revízia kontinenčného ventilu:ostatné
5o194.2↔	Operačná revízia obličky:lumbt.	5o216.0	Revízia črevného rezervoáru(pouchu):otv.ch.
5o194.3↔	Operačná revízia obličky:torakoabd.	5o216.4	Revízia črevného rezervoáru(pouchu):lsk.
5o194.4↔	Operačná revízia obličky:lsk.	5o216.x	Revízia črevného rezervoáru(pouchu):ostatné
5o194.x↔	Operačná revízia obličky:ostatné	5o217.0	Konv.i.supravez.deriv-na deriv.s vytv.črev.rezerv:otv.
5o195↔	OP pre lymfokélu transplantovanej obličky:lsk.	5o217.4	Konv.i.supravez.deriv-na deriv.s vytv.črev.rezerv:lsk.
5o196↔	Drenáž lymfokély transplantovanej obličky	5o217.x	Konv.i.supravez.deriv-na deriv.s vytv.črev.rezerv:ost.
5o19x.1↔	Iné OP na obličke:lpt.	5o21a.0	Revízia ureteroenter.anast. kontin.čr.rezerv:otv.chir.
5o19x.2↔	Iné OP na obličke:lumbt.	5o21a.4	Revízia ureteroenter.anast. kontin.čr.rezerv:lsk.
5o19x.3↔	Iné OP na obličke:torakoabd.	5o21a.x	Revízia ureteroenter.anast. kontin.čr.rezerv:ostat.
5o19x.4↔	Iné OP na obličke:lsk.	5o21b.0	Kut.der.moču s čr.rez.(kont.st.):apendikostómioiu:otv.
5o19x.x↔	Iné OP na obličke:ostatné	5o21b.4	Kut.der.moču s čr.rez.(kont.st.):apendikostómioiu:lsk.
5o200.0↔	Sutúra močovodu po poranení:otv.chir.	5o21b.x	Kut.der.moču s čr.rez.(kont.st.):apendikostómioiu:ostatné
5o200.4↔	Sutúra močovodu po poranení:lsk.	5o21c.0	Kut.der.moču s čr.rez.(kont.st.):detubuliz.segm.TČ:otv.chir.
5o200.x↔	Sutúra močovodu po poranení:ostatné	5o21c.4	Kut.der.moču s čr.rez.(kont.st.):detubuliz.segm.TČ:lsk.
5o201.0↔	Reanastomóza močovodu:otv.chir.	5o21c.x	Kut.der.moču s čr.rez.(kont.st.):detubuliz.segm.TČ:ostatné
5o201.4↔	Reanastomóza močovodu:lsk.	5o21x.0	Kont.črev.rezerv.vyúst.na k.[kont.st].iné:otv.ch.
5o201.x↔	Reanastomóza močovodu:ostatné	5o21x.4	Kont.čr.rezerv.vyúst.na kožu[kont.st].iné:lsk.
5o202.0↔	Uzavretie ureterokutánnej fistuly:otv.chir.	5o21x.x	Kont.čr.rezerv.vyúst.na k.[kont.st].iné:ostatné
5o202.4↔	Uzavretie ureterokutánnej fistuly:lsk.	5o220.0	Inkont.ureteroileokutaneost.[ileál.konduit]:otv.ch
5o202.x↔	Uzavretie ureterokutánnej fistuly:ostatné	5o220.4	Inkont.ureteroileokutaneost.[ileál.konduit]:lsk.
5o203.0↔	Uzavretie ureteroenterálnej fistuly:otv.chir.	5o220.x	Inkont.ureteroileokutaneost.[ileál.konduit]:ostatné
5o203.4↔	Uzavretie ureteroenterálnej fistuly:lsk.	5o221.0	Inkont.ureterokolokutaneost.[kolon/sigma kond]:ot.ch
5o203.x↔	Uzavretie ureteroenterálnej fistuly:ostatné	5o221.4	Inkont.ureterokolokutaneost.[kolon/sigma kond]:lsk.
5o204.0↔	Ureterovezikoneoimplantácia s modelážou močovodu:otv.	5o221.x	Inkont.ureterokolokutaneost.[kolon/sigma kond]:ost.
5o204.4↔	Ureterovezikoneoimplantácia s modelážou močovodu:lsk.	5o222.0	Revízia inkontinentnej stómie:otv.ch
5o204.x↔	Ureterovezikoneoimplantácia s modelážou močovodu:ost.	5o222.4	Revízia inkontinentnej stómie:lsk.
5o205.0↔	Protireflux.plastika močovodu:otv.chir.	5o222.x	Revízia inkontinentnej stómie:ostatné
5o205.4↔	Protireflux.plastika močovodu:lsk.	5o223.0	Reviz.ureteroenterál.anastomózy inkontinent.stómie:otv.ch.
5o205.x↔	Protirefluxová plastika močovodu:ost.	5o223.4	Reviz.ureteroenterál.anastomózy inkontinent.stómie:lsk.
5o206.0↔	Trans-ureteroureterostómia:otv.chir.	5o223.x	Reviz.ureteroenterál.anastomózy inkontinent.stómie:ostatné
5o206.4↔	Trans-ureteroureterostómia:lsk.	5o224.0	Reviz.črevného interponátu inkontinentnej stómie:otv.ch.
5o206.x↔	Trans-ureteroureterostómia:ostatné	5o224.4	Reviz.črevného interponátu inkontinentnej stómie:lsk.
5o207.0↔	Čiastočná náhrada močovodu:otv.chir.	5o224.x	Reviz.črevného interponátu inkontinentnej stómie:ostatné
5o207.4↔	Čiastočná náhrada močovodu:lsk.	5o225.0	Konv.i.supravez.deriv.moču na deriv.s čr.interponát.:o.ch
5o207.x↔	Čiastočná náhrada močovodu:ostatné	5o225.4	Konv.i.supravez.deriv.moču na deriv.s čr.interponát.:lpsk
5o208↔	Náhrada časti močovodu lalokom z moč.mech.	5o225.x	Konv.i.supravez.deriv.moču na deriv.s čr.interponát.:ost.
5o209.0↔	Totálna náhrada močovodu:otv.chir.	5o22x.0	Kut.der.moču s konduitom:ink.stómia:iná:otv.ch.
5o209.4↔	Totálna náhrada močovodu:lsk.	5o22x.4	Kutánná derivácia moču s konduitom:ink.stómia:iná:lsk.
5o209.x↔	Totálna náhrada močovodu:ostatné	5o22x.x	Kutánná derivácia moču s konduitom:ink.stómia:iná:ostatné
5o20a.0↔	Uret-vezikoneoimpl.vr.antirefl.plast.močovod:otv.chir	5o230.1	Kruhová ureterokutaneostómia:lpt.
5o20a.4↔	Uret-vezikoneoimpl.vr.antirefl.plast.močovod:lsk.	5o230.2	Kruhová ureterokutaneostómia:lumbt.
5o20a.x↔	Uret-vezikoneoimplantácia vrát.antirefl.plast.močovod:ost.	5o230.4	Kruhová ureterokutaneostómia:lsk.
5o20b.0↔	Uret-vezikoneoimpl.zdvoj.močov.antirefl.plast:o.ch	5o230.x	Kruhová ureterokutaneostómia:ostatné
5o20b.4↔	Uret-vezikoneoimpl.zdvoj.močov.antirefl.plast:lsk	5o231.1	Transureteroureterokutaneostómia:lpt.
5o20b.x↔	Uret-vezikoneoimpl.zdvoj.močov.antirefl.plast:ostat.	5o231.2	Transureteroureterokutaneostómia:lumbt.
5o20c.0↔	Transpoz.vlast.močovod.na transplant.oblič:ot.chir	5o231.4	Transureteroureterokutaneostómia:lsk.
5o20d.0↔	Totál/čiasť.náhr.močovod.použ.čr.segm:otv.chir	5o231.x	Transureteroureterokutaneostómia:ost.
5o20d.4↔	Totál/čiasť.náhr.močovod.použ.čr.segm:lsk	5o232.1	Revízia ureterokutaneostómie:lpt.
5o20d.x↔	Totál/čiasť.náhr.močovod.použ.čr.segm:ostatné	5o232.2	Revízia ureterokutaneostómie:lumbt.
5o20x.0↔	Iná rekonštr.močovodu:otv.chir.	5o232.4	Revízia ureterokutaneostómie:lsk.
5o20x.4↔	Iná rekonštr.močovodu:lsk.	5o232.x	Revízia ureterokutaneostómie:ost.
5o20x.x↔	Iná rekonštr.močovodu:ostatné	5o233.1	Uzavretie ureterokutaneostómie:lpt.
5o210.0	Vytvorenie ileálneho rezervoáru (pouchu):otv.ch.	5o233.2	Uzavretie ureterokutaneostómie:lumbt.
5o210.4	Vytvorenie ileálneho rezervoáru (pouchu):lsk.	5o233.4	Uzavretie ureterokutaneostómie:lsk.
5o210.x	Vytvorenie ileálneho rezervoáru (pouchu):ostatné	5o233.x	Uzavretie ureterokutaneostómie:ost.
5o211.0	Vytvorenie ileocekálného rezervoáru(pouchu):otv.ch.	5o234.1	Konv.supravez.deriv.moč/ureterost:lapp
5o211.4	Vytvorenie ileocekálného rezervoáru(pouchu):lsk.	5o234.2	Konverzia.supravez.deriv.moč/ureterost:lumbt
5o211.x	Vytvorenie ileocekálného rezervoáru(pouchu):ostatné	5o234.4	Konv.supravez.deriv.moč/ureterost:lsk
5o212.0	Vytvorenie rezervoáru z hrubého čreva(pouchu):otv.ch.	5o234.x	Konv.supravez.deriv.moč/ureterost:ost.
5o212.4	Vytvorenie rezervoáru z hrubého čreva(pouchu):lsk.	5o235.1	Ureterokutaneostómia:lpt.
5o212.x	Vytvorenie rezervoáru z hrubého čreva(pouchu):ostatné	5o235.2	Ureterokutaneostómia:lumbt.
5o213.0	Vytvorenie rezervoáru zo žalúdka(pouchu):otv.ch.	5o235.4	Ureterokutaneostómia:lsk.
5o213.4	Vytvorenie rezervoáru zo žalúdka(pouchu):lsk.	5o235.x	Ureterokutaneostómia:ost.
5o213.x	Vytvorenie rezervoáru zo žalúdka(pouchu):ostatné	5o23x.1	Iná kut.der.m.ureterokutaneostómioiu[ink.st.]:lpt.
5o214.0	Revízia kontinentnej stómie:otv.ch.	5o23x.2	Iná kut.der.m.ureterokutaneostómioiu[ink.st.]:lumbt.
5o214.4	Revízia kontinentnej stómie:lsk.	5o23x.4	Iná kut.der.m.ureterokutaneostómioiu[ink.st.]:lsk.

5o23x.x	Iná kut.der.m.ureterokutaneostómioi[ink.st.]:ost.	5o29c↔	Ureterorenoskopia s odstr.tumoru, retrográd.
5o250.0↔	Ureterolitotómia pre ureterolitiázu:otv.ch.	5o29x.0↔	Iné OP na močovode:otv.chir.
5o250.4↔	Ureterolitotómia pre ureterolitiázu:lsk.	5o29x.4↔	Iné OP na močovode:lsk.
5o251↔	Odstánenie konkrementu pre ureterolitiázu slučkou	5o29x.t↔	Iné OP na močovode:transuretrálne
5o252↔	Založenie dlhodobej slučky pre ureterolitiázu	5o29x.x↔	Iné OP na močovode:ostatné
5o253.6↔	Ureterotóm.a odstr.konkr.pre ureterolit:ureterorenosk.	5o300.0	Sutúra močového mechúra po poranení:otv.chir.
5o254↔	Ureterotóm a odstr.konkr.pre ureterolit.Dormio.slučka	5o300.4	Sutúra močového mechúra po poranení:lsk.
5o255↔	Ureterotóm. a repoz.konkr.pre ureterolit.,push back	5o300.x	Sutúra močového mechúra po poranení:ostatné
5o256.6↔	Ureterotóm.a odstr.konkr.m.s dezintegr:ureterorenosk	5o301.0	Uzavr.cystostómie:otv.chir.
5o260.1↔	Parciálna resekcia močovodu:otv.ch.abdomin.	5o301.4	Uzavretie cystostómie:lsk.
5o260.2↔	Parciálna resekcia močovodu:lumbt	5o301.x	Uzavretie cystostómie:ostatné
5o260.4↔	Parciálna resekcia močovodu:lsk	5o302.0	Uzavr.vezikokután.fistuly:otv.chir.
5o260.x↔	Parciálna resekcia močovodu:ost.	5o302.4	Uzavr.vezikokután.fistuly:lsk.
5o261.1↔	Ureterektómia:otv.ch.abd	5o302.x	Uzavr.vezikokután.fistuly:ostatné
5o261.2↔	Ureterektómia:lumbt.	5o303.0	Uzavr.vezikoenterál.fistuly:otv.chir.
5o261.4↔	Ureterektómia:lsk.	5o303.4	Uzavr.vezikoenterál.fistuly:lsk.
5o261.x↔	Ureterektómia:ost.	5o303.x	Uzavr.vezikoenterál.fistuly:ostatné
5o262.1↔	Resekcia pahýľa močovodu:lap	5o304.0	Plastika moč.mechúra:otv.chir.
5o262.2↔	Resekcia pahýľa močovodu:lumbt	5o304.4	Plastika moč.mechúra:lsk.
5o262.4↔	Resekcia pahýľa močovodu:lsk	5o304.x	Plastika moč.mechúra:ostatné
5o262.x↔	Resekcia pahýľa močovodu:ost.	5o305.0	Redukčná plastika močového mechúra:otv.chir.
5o263↔	Extirpácia pahýľa močovodu:otvorene chirurgicky	5o305.4	Redukčná plastika močového mechúra:lsk.
5o264↔	Ureterorenoskopická excízia chorého tkaniva močovodu	5o305.x	Redukčná plastika močového mechúra:ostatné
5o265↔	Ureterorenoskopická deštrukcia chorého tkaniva močovodu	5o307.4	Sakropexia močového mechúra:laparoskopicky
5o26x.1↔	Iná exc,deštr.chor.tk.m,res.močovod/ureterekt:lpt.	5o307.x	Sakropexia močového mechúra:ostatné
5o26x.2↔	Iná exc,deštr.chor.tk.m,res.močovod/ureterekt:lumbt.	5o308.1	Augmentácia močového mechúra, otv.chir.
5o26x.4↔	Iná exc,deštr.chor.tk.m,res.močovod/ureterekt:lsk.	5o308.4	Augmentácia moč.mech:lsk.
5o26x.x↔	Iná exc,deštr.chor.tk.m,res.močovod/ureterekt:ost.	5o308.x	Augmentácia moč.mech:ost.
5o270.0↔	Incízia ústia močovodu:otv.chir.	5o309	Appendikovezikostómia:laparotomicky
5o271.0↔	Resekcia ústia močovodu:otv.ch.	5o30a.0	Uzavretie extrofie močového mechúra:otv.chir.
5o271.2↔	Resekcia ústia močovodu:perkut-transvezikál.	5o30a.4	Uzavretie extrofie močového mechúra:lsk.
5o271.t↔	Resekcia ústia močovodu:transuretr.	5o30a.x	Uzavretie extrofie močového mechúra:ost.
5o274.4↔	Resekcia ústia močovodu:lsk.	5o30b.0	Uzavr.otv.urachu:otv.chir.
5o280.0	Ureterosigmoideost. bez antireflux.ureteroenteroanast.	5o30b.4	Uzavr.otv.urachu:lsk.
5o280.1	Ureterosigmoideost.s antireflux.ureteroenteroanast.	5o30b.x	Uzavretie otvoreného urachu:ost.
5o281.0	Vyúst.močovodov do hrub.čreva[s.r.p.]:otv.ch	5o30x.0	Ost.plast.rekonštr.moč.mechúra:otv.chir.
5o281.4	Vyústenie močovodov do hrub.čreva[s.r.p.]:lsk.	5o30x.4	Ost.plast.rekonštr.moč.mechúra:lsk.
5o282.0	Uretereileostómia s vytvor.rezervoáru z tenk.čr:otv.chir	5o30x.x	Ost.plast.rekonštr.moč.mechúra:ostatné
5o282.4	Uretereileostómia s vytvor.rezervoáru z tenk.čr:lsk.	5o310	Epicystostómia perkutátna
5o283	Konverzia inej.s-vez.der.moču na vnút.der.prostr.čreva	5o311.0	Jednoduchá cystektómia u muža:otv.chir.
5o284	Revízia ureteroenterálnej anastomózy	5o311.4	Jednoduchá cystektómia u muža:lsk.
5o28x	Vnútrohá derivácia moču prostr.čreva:ostatné	5o311.x	Jednoduchá cystektómia u muža:ostatné
5o290.0↔	Obnaženie močovodu (k explorácii):otv.chir.	5o312.0	Radik.cystektómia u muža bez uretrektóm:otv.chir
5o290.4↔	Obnaženie močovodu (k explorácii):lsk.	5o312.4	Radikálna cystektómia u muža bez uretrektómie:lsk.
5o290.x↔	Obnaženie močovodu (k explorácii):ostatné	5o312.x	Radik.cystektómia u muža bez uretrektómie:ost.
5o291.0↔	Ligatúra močovodu:otv.chir.	5o313.0	Rad.cystekt.b.uretrekt,šetr.nerv-ciev.zv,zach.pot.muža:o.chir
5o291.4↔	Ligatúra močovodu:lsk.	5o313.4	Rad.cystekt.b.uretrekt,šetr.nerv-ciev.zv,zach.pot.,muž:lsk.
5o291.x↔	Ligatúra močovodu:ostatné	5o313.x	Rad.cystekt.b.uretrekt.,šetr.nerv-ciev.zv,zach.pot.,muž:ost.
5o292.0↔	Uzavretie močovodu:otv.chir.	5o314.0	Rad.cystektómia s uretrektómiou,muž:otv.chir.
5o292.4↔	Uzavretie močovodu:lsk.	5o314.4	Rad.cystektómia s uretrektómiou,muž:lsk.
5o292.t↔	Uzavretie močovodu:transuretrálne	5o314.x	Rad.cystektómia s uretrektómiou,muž:ost.
5o292.x↔	Uzavretie močovodu:ostatné	5o315.0	Eviscerácia malej panvy u muža:otv.chir.
5o293.0↔	Ureterolýza bez intraperitoneálnej transpozície:otv.chir	5o315.4	Eviscerácia malej panvy u muža:lsk.
5o293.4↔	Ureterolýza bez intraperitoneálnej transpozície:lsk	5o315.x	Eviscerácia malej panvy u muža:ostatné
5o293.x↔	Ureterolýza bez intraperitoneálnej transpozície:osta.	5o31a.0	Jednoduchá cystektómia u ženy:otv.chir.
5o294.0↔	Ureterolýza s intraperitoneálnou transpozíciou:otv.chir.	5o31a.4	Jednoduchá cystektómia u ženy:lsk.
5o294.4↔	Ureterolýza s intraperitoneálnou transpozíciou:lsk.	5o31a.x	Jednoduchá cystektómia u ženy:ostatné
5o294.x↔	Ureterolýza s intraperitoneál.transpozíciou:ostatné	5o31b.0	Rad.cystektómia bez uretrektómie u ženy:otv.chir.
5o295.0↔	Ureterolýza s obalením omentom:otv.chir.	5o31b.4	Rad.cystektómia bez uretrektómie u ženy:lsk.
5o295.4↔	Ureterolýza s obalením omentom:lsk.	5o31b.x	Rad.cystektómia bez uretrektómie u ženy:iné
5o295.x↔	Ureterolýza s obalením omentom:ostatné	5o31c.0	Rad.cystektómia bez uretrekt.,šetr.nerv-ciev.zv.,žena:otv.ch.
5o296.0↔	Podslizič.instilácia pri insuf.ústia močovod:o.chir	5o31c.4	Rad.cystektómia bez uretrekt.,šetr.nerv-ciev.zv.,žena:lsk.
5o296.t↔	Podslizič.instilácia pri insuf.ústia močovod:transuret	5o31c.x	Rad.cystektómia bez uretrektómie,šetr.nerv-ciev.zv.,žena:ost.
5o296.x↔	Podslizič.instilácia pri insuf.ústia močovodu:ostatné	5o31d.0	Rad.cystektómia s uretrektómiou u ženy:otv.chir.
5o297.0↔	Operačná revízia na močovode:otv.chir.	5o31d.4	Radikálna cystektómia s uretrektómiou,žena:lsk.
5o297.4↔	Operačná revízia na močovode:lsk.	5o31d.x	Radikálna cystektómia s uretrektómiou,žena:ost.
5o297.t↔	Operačná revízia na močovode:transuretrálne	5o31x.0	Iná cystektómia:otv.chir.
5o297.x↔	Operačná revízia na močovode:ostatné	5o31x.4	Iná cystektómia:lsk.
5o29a↔	Implantácia double pigtailu do močových ciest	5o31x.x	Iná cystektómia:ostatné
5o29b↔	Implantácia stentu do močových ciest	5o320.0	Parc.res.moč.mech:bez neoimplantácie močovodu:otv.chir.



5o320.4	Parc.res.moč.mech:bez neoimplantácie močovodu:lsk.	5o372	Myektómia močového mechúra
5o320.x	Parc.res.moč.mech:bez neoimplantácie močovodu:ost.	5o37x	Iná excízia a deštr.chor.tk.moč.mech:ost
5o321.0	Parc.res.moč.mech:s 1-str.neoimpl.močovodu:otv.chir.	5o390	Vezikopexia suprapubická
5o321.4	Parc.res.moč.mech:s 1-str.neoimplantácii močovodu:lsk.	5o391.0	Odstr.konkrementu z náhr.moč.mech:otv.chir.
5o321.x	Parc.res.moč.mech:s 1-str.neoimplantácii močovodu:ost.	5o391.4	Odstr.konkrementu z náhr.moč.mechúra:lsk
5o322.0	Parc.res.moč.mech:s obojstrannou impl.močovodov:otv.chir.	5o392.0	Odstr.cudzíeho telesa z náhradného mechúra:otv.chir.
5o322.4	Parc.res.moč.mech:s obojstrannou impl.močovodov:lsk.	5o392.4	Odstr.cudzíeho telesa z náhradného mechúra:lsk.
5o322.x	Parc.res.moč.mech:s obojstrannou impl.močovodov:ost	5o393.0	Odstránenie hlienov z náhradného mechúra:otv.chir.
5o323.0	Supratrigon.res.moč.m.bez neoimpl.močovodu:otv.	5o393.4	Odstránenie hlienov z náhradného mechúrah:lsk.
5o323.4	Supratrigon.res.moč.m.bez neoimpl.močovodu:lsk.	5o394.0	Excízia chor.tkaniva z náhradného mechúra:otv.chir.
5o323.x	Supratrigon.res.moč.m.bez neoimpl.močovodu:ost.	5o394.1	Excízia chor.tkaniva z náhradného mechúra:perkutánne
5o324.0	Supratrigon.res.moč.m.s 1-str.neoimpl.močov:otv.	5o394.3	Excízia chor.tkaniva z náhradného mechúra:cez stómiu
5o324.4	Supratrigon.res.moč.m.s 1-str.neoimpl.močov:lsk.	5o394.4	Excízia chor.tkaniva z náhradného mechúra:lsk.
5o324.x	Supratrigon.res.moč.m.s 1-str.neoimpl.močov:ost.	5o394.t	Excízia chor.tkaniva z náhradného mechúra:transuretr.
5o325.0	Supratrigon.res.moč.m.s obojstr.neoimpl.močov:otv.	5o394.x	Excízia chor.tkaniva z náhradného mechúra:ost.
5o325.4	Supratrigon.res.moč.m.s obojstr.neoimpl.močov:lsk.	5o395.0	OP zastavenie krvácania na moč.mechúri:otv.chir.
5o325.x	Supratrigon.res.moč.m.s obojstr.neoimpl.močov:ost.	5o395.1	OP zastavenie krvácania na moč.mechúri:perkutánne
5o326.0	Subtot.res.moč.ms 1-str.neoimpl.močovodu:otv.ch	5o395.3	OP zastavenie krvácania na moč.mechúri:cez stómu
5o326.4	Subtot.res.moč.ms 1-str.neoimpl.močovodu:lsk.	5o395.4	OP zastavenie krvácania na moč.mechúri:lsk.
5o326.x	Subtot.res.moč.ms 1-str.neoimpl.močovodu:ost.	5o395.t	OP zastavenie krvácania na moč.mechúri:transuretr.
5o327.0	Subtot.res.moč.m.s obojstr.neoimpl.močov:otv.ch	5o395.x	OP zastavenie krvácania na moč.mechúri:ost.
5o327.4	Subtot.res.moč.m.s obojstr.neoimpl.močov:lsk.	5o396.0	Operačná dilatácia na močovom mechúri:otv.chir.
5o327.x	Subtot.res.moč.m.s obojstr.neoimpl.močov:ost.	5o396.4	Operačná dilatácia na močovom mechúri:lsk.
5o32x.0	Iná parciálna resekcia močového mechúra:otv.chir.	5o397.0	Injekčná liečba na moč.mechúri:otv.chir.
5o32x.4	Iná parciálna resekcia močového mechúra:lsk.	5o397.3	Injekčná liečba na moč.mechúri:cez stómiu
5o32x.x	Iná parciálna resekcia močového mechúra:ost.	5o397.4	Injekčná liečba na moč.mechúri:lsk.
5o330.0	Vytv.rezervoáru moč.mechúra s použ.ilea:otv.chir.	5o397.t	Injekčná liečba na moč.mechúri:transuretr.
5o330.4	Vytv.rezervoáru moč.mechúra s použ.ilea:lsk.	5o398.0	Revízia na močovom mechúri:otv.chir.
5o330.x	Vytv.rezervoáru moč.mechúra s použ.ilea:iné	5o398.4	Revízia na močovom mechúri:lsk.
5o331.0	Vytv.rezervoáru moč.mech.s použ.hr.čreva:otv.chir.	5o39x.0	Iné OP na moč.mech:otv.chir.
5o331.4	Vytv.rezervoáru moč.mech.s použ.hr.čreva:lsk.	5o39x.4	Iné OP na močovom mechúri:lsk.
5o331.x	Vytv.rezervoáru moč.mech.s použ.hr.čreva:ost.	5o400	Rekonštr.prostat/membranóz.časti moč.rúry po poran.
5o332.0	Vytv.rezervoáru moč.mech.s použitím ileocéka:otv.chir.	5o401	Uzavretie uretrostómie
5o332.4	Vytv.rezervoáru moč.mech.s použitím ileocéka:lsk.	5o402	Uzavretie uretrokutánej fistuly
5o332.x	Vytv.rezervoáru moč.mech.s použitím ileocéka:iné	5o404	Uzavretie uretrorektálnej fistuly
5o333.0	Vytv.rezervoáru moč.mech.s použ.žalúdka:otv.chir.	5o405	Reanastomóza močovej rúry po poranení
5o333.4	Vytv.rezervoáru moč.mech.s použ.žalúdka:lsk.	5o406	Reanastomóza močovej rúry s resekciov striktúry
5o333.x	Vytv.rezervoáru moč.mech.s použ.žalúdka,ost.	5o407	End to end anastomóza uretry
5o334	Náhrada močového mechúra ortotopická	5o408.1	Onlay plastika pri striktúre uretry
5o335.0	Konv.inej s-vez.der.na náhr.rezerv(pouch):otv.chir	5o408.2	Onlay plastika so štepom z bukálnej sliznice
5o335.4	Konv.inej s-vez.der.na náhr.rezerv(pouch):lsk.	5o408.x	Onlay plastika
5o335.x	Konv.inej s-vez.der.na náhr.rezerv(pouch):iné	5o409.1	Inlay Onlay plastika pri striktúre moč.rúry
5o33x.0	Iná náhrada močového mechúra:otv.chir.	5o409.x	Inlay Onlay plastika, ost.
5o33x.4	Iná náhrada močového mechúra:lsk.	5o40a.1	1-dobá plast.rekonštr.moč.rúry:s použ.kože prepúcia
5o33x.x	Iná náhrada močového mechúra:iné	5o40a.2	1-dobá plast.rekonštr.moč.rúry:s použ.kože penise
5o340	Transuretrál. incízia chor.tk.moč.mechúra	5o40a.3	1-dobá plast.rekonštr.moč.rúry:s použ.transpl.slizn.d.úst.
5o341	Transuretrál.incízia chor.tk.hrdla moč.mechúra	5o40a.4	1-dobá plast.rekonštr.moč.rúry:s použ.sliznice moč.mech.
5o342	Transuretrál.excízia chor.tk.moč.mechúra	5o40a.5	1-dobá plast.rekonštr.moč.rúry:použ.okolítých tk.
5o343	Transuretrál. resekcia tumoru moč.mechúra	5o40a.x	1-dobá plast.rekonštr.moč.rúry:ost.
5o344	Transuretrál.deštrukcia chor.tk.moč.mechúra	5o40b.1	2-dobá plast.rekonštr.moč.rúry:1.doba s použ.kože prepúcia
5o345.0	Transuretr.res.chor.tk.moč.mech:bez fluorescencie	5o40b.2	2-dobá plast.rekonštr.moč.rúry:1.doba s použ.kože penise
5o345.1	Transuretr.res.tk.m.mech:fluorescencia s hexaminolevulan.k.	5o40b.3	2-dobá plast.rekonštr.moč.rúry:1.doba použ.transpl.sliz.dut.ú.
5o345.2	Transuretr.res.chor.tk.m.mech:fluorescenc.použ.iných látok	5o40b.4	2-dobá plast.rekonštr.moč.rúry:1.doba s použ.sliznice moč.m.
5o346	Resekcia divertikla močového mechúra	5o40b.5	2-dobá plast.rekonš.pri striktúre moč.r. s použ.okolítých tk.
5o34x	Transuretr.inciz,exciz,deštr,res.chor.tk.m.mech:ost.	5o40b.6	2-doba plastika pri striktúre moč.r.s použ.bukálnej sliznice
5o353	OP evakuácia tamponády moč.mech:transuretr.	5o40b.x	Dvojdobá plastická rekonštr.moč.rúry,ost.
5o354	Cystotómia[sectio alta]:OP evakuácia tamponády m.mech	5o40c	Plastická rekoštrukcia ženskej epispadie
5o355	Cystotómia [sectio alta] bez ďalších výkonov	5o40d	Plastická rekonštr.ženskej hypospadie
5o356	Cystotómia [sectio alta]:odstr.konkrementu	5o40x	Iné rekonštrukcie na močovej rúre
5o357	Cystotómia m.mech:odstr.cudz.telesa	5o411.0	Uretrotómia:otv.chir.
5o360	Epicystostómia otv.chir	5o411.1	Optická uretrotómia
5o361.0	Cystostómia:otv.chir.	5o411.2	Laserová uretrotómia
5o362.0	Vezikokutaneostómia:s nekontinentnou stómou	5o412.0	Uretrotómia:otv.chir.
5o362.1	Vezikokutaneostómia:s kontinentnou stómou	5o412.1	Uretrotómia perineálna
5o363	Revízia cystostómie	5o413	Jednoduchá uretrektómia u muža ako samostat.výkon
5o364	OP dilatácia cystostom.kan,nalož.hrubost.epicystost.ciev	5o414	Radikálna uretrektómia u muža ako samostat.výkon
5o370.0	Iná exc,chor.tk.m.mech.vr.divertikulektomie:o chir	5o41c	Jednoduchá uretrektómia u ženy ako samostat.výkon
5o370.4	Iná exc,chor.tk.m.mech.vr.divertikulektomie:lsk	5o41d	Radikálna uretrektómia u ženy ako samostat.výkon
5o371.0	Iná deštr.chor.tk.moč.mech:otv.chir.	5o41x	Uretrektómia ako samostat.výkon, ostatné
5o371.4	Iná deštr.chor.tk.moč.mech:lsk.	5o421	Excízia karunkuly chor.tkaniva moč.rúry

5o422.2	Resekcia chorého tkaniva močovej rúry:perk-transv.	5o922.x	Výmena umelého zvierača, ostatné
5o422.t	Resekcia chorého tkaniva močovej rúry:transuretr.	5o923	Revízia zákroku pri umelom zvierači
5o430.0	Transuretr. incíz. chor. tk. moč. rú.:vn. uretrotróm. b. opt. kontr.	5o92x	Iné zákroky pri umelom zvierači
5o430.1	Transuretr. incíz. chor. tk. moč. rú.:vn. uretrotróm. s opt. kontr.	5o930.1	Transvag. závesná OP s použ. autolog. m:plastika levátorov
5o430.2	Transuretr. incíz. chor. tk. moč. rú.:vnút. uretrotrómia, laserom	5o930.2	Transvag. závesná OP s použ. autolog. m:pubokolokokygeál. pl
5o431	Transuretr. incíz. chor. tk. moč. rú.:incíz. vonk. zvierača moč. r.	5o930.3	Transvag. závesná OP s použ. autolog. m: fasciová závesná OP
5o432	Res. 1 al. viac tumorov na vonk. ústí moč. rúry	5o930.x	Transvag. závesná OP s použ. autolog. m:iné
5o43x	Transuretr. incízia chor. tk. moč. rúry:ost.	5o931.1	Transvag. závesná OP s použ. alogen. m:dura
5o440	Plastická meatotómia moč. rú.:incízia močovej rúry	5o931.2	Transvag. závesná OP s použ. alogen. m:fascia
5o441	Plastická meatotómia moč. rú.:meatoplastika	5o931.x	Transvag. závesná OP s použ. alogen. m:iné
5o442	Meatotómia	5o932.1	Transvag. závesná OP s použitím alopl. mat:TVT/TOT
5o443	MA- meatal advancement	5o932.x	Transvag. závesná OP s použitím alopl. mat:iné
5o44x	Plastická meatotómia moč. rúry:ost.	5o93x	Transvaginálna závesná operácia:iná
5o451	Sondáž močovej rúry	5o941.1	Suprapub. uretrovezik. slučková OP s použ. alogén. m:dura
5o452	Dilatácia striktúry močovej rúry	5o941.2	Suprapub. uretrovezik. slučková OP s použ. alogén. m:fascia
5o45x	Iná operačná dilatácia močovej rúry	5o941.3	Suprapub. uretrovezik. slučková OP s použ. alogén. m:svalstvo
5o490	TIP-Snodgrassova plastika	5o942.0	Suprap. uretrovez. sluč. OP použ. aloplast. mat:neadjustovateľ.
5o491	OP cystoutreto-enterokély rekonštr./s plastikou sfinkteru	5o942.1	Suprap. uretrovez. sluč. OP použ. aloplast. mat:adjustovateľ.
5o492	Zavedenie stentu do moč. rúry	5o94x	Suprapub. uretrovezik. slučková OP [sling]:ost.
5o493	Zavedenie uretrálnej endoprotézy transuretr.	5o950.1	Parauretr. instil. met. použ. dextr-hyalur. géľ
5o496	Excízia periuretrálneho tkaniva	5o950.2	Parauretrál. instilač. metódy:s použ. i. mat.
5o497	Excízia periuretrálneho tkaniva	5o951	Jednodobé vytvorenie neomočovej rúry
5o498	Adheziolyza na močovej rúre a periuretrálnom tkanive	5o952.1	Dvojdobé vytvorenie neomočovej rúry, prvá doba
5o49b	Posunutie vonkajšieho ústia moč. rú. a glanduloplastika	5o952.2	Dvojdobé vytvorenie neomočovej rúry, druhá doba
5o49c	Duckettova plastika	5o953	Uretropexia bez bližšieho určenia
5o900.1	Perirenál. incízia retroperitoneál. tk:otv. ch. abd.	5o954	Interpozíčné operácie pre inkontinenciu moču
5o900.2	Perirenál. incízia retroperitoneál. tk:lumbt.	5o955	Uretrocystolyza u ženy
5o900.4	Perirenál. incízia retroperitoneál. tk:lsk.	5o956.1	Suspenz. OP(závesná OP)pri inkont.muža použ. aloplast. mat
5o901.1	Perirenál. drenáž retroperitoneál. tk:otv. ch. abd.	5o956.x	Suspenzná OP(závesná OP) pri inkontinencii u muža:ost.
5o901.2	Perirenál. drenáž retroperitoneál. tk:lumbt.	5o95a	Adjustovateľná th.kontinencie moču:impl.um.zv.
5o901.4	Perirenál. drenáž retroperitoneál. tk:lsk.	5o95b	Adjustovateľná th.kontinencie moču:expl.um.zv.
5o902.1	Retroperitoneál. drenáž retroperitoneál. tk: pt.	5o95c	Adjustovateľná th.kontinencie moču:rev.um.zv.
5o902.2	Retroperitoneál. drenáž retroperitoneál. tk:lumbt.	5o95d	Adjustovateľná th.kontinencie moču:vým.um.zv.
5o902.4	Retroperitoneál. drenáž retroperitoneál. tk:lsk.	5o95x	Iné operácie pre inkontinenciu moču, ost.
5o903.1	Panvová drenáž retroperitoneál. tk: pt.	5o960	Uretropubopexia
5o903.2	Panvová drenáž retroperitoneál. tk:lumbt.	5o961	Uretrokolposuspenzia
5o903.4	Panvová drenáž retroperitoneál. tk:lsk.	5o962	Uretrokolposuspenzia s laterálnou fixáciou pošvy
5o905.1	Excízia perirenálneho tkaniva: pt.	5o963	Parauretrálna ihlová suspenzia
5o905.2	Excízia perirenálneho tkaniva:lumbt.	5o96x	Abdomin. retropubická a parauretrálna závesná OP:ost.
5o905.4	Excízia perirenálneho tkaniva:lsk.	5o990	Zriasenie uretrovezikálneho prechodu
5o906.1	Excízia retroperitoneálneho tkaniva: pt.	5o992.10	POP pred. oddielu bez synt. mat: pt.
5o906.2	Excízia retroperitoneálneho tkaniva:lumbt.	5o992.40	POP pred. oddielu bez synt. mat:lsk.
5o906.4	Excízia retroperitoneálneho tkaniva:lsk.	5o992.70	POP-pred. oddielu bez synt. mat:vag.
5o907.1	Radikál. paraaortál. lymfadenektómia v kombi. s inými OP: pt.	5o992.71	POP pred. oddielu so synt. mat:vag.
5o907.2	Radikál. paraaortál. lymfadenekt. kombi. s inými OP:lumbt.	5o993.11	POP-str. oddielu so synt. mat: pt.
5o907.4	Radikál. paraaortál. lymfadenekt. kombi. s inými OP:lsk.	5o993.41	POP-str. oddielu so synt. mat: pt.
5o907.x	Radikál. paraaortál. lymfadenekt. kombi. s inými OP:ost.	5o993.70	POP-str. oddielu bez synt. mat:vag.
5o908.1	Radik. panvová lymfadenektómia v kombi. s i. OP: pt.	5o994.70	POP-str. oddielu bez synt. mat:vag.
5o908.2	Radik. panvová lymfadenektómia v kombi. s i. OP:lumbt.	5o994.71	POP-str. oddielu so synt. mat:vag.
5o908.4	Radik. panvová lymfadenektómia v kombi. s i. OP:lsk.	5o995.1	Res/prer. alopl. p/sieť, rev. p. OP inkont/prol:perineál
5o908.x	Radik. panvová lymfadenektómia v kombi. s i. OP:iné	5o995.2	Res/prer. alopl. p/sieť, rev. p. OP inkon/prol:abd.
5o909.1	Res. tkaniva bez presného urč. vzťahu k org: pt.	5o995.3	Res/pr. alopl. p/sieť, rev. p. OP inkon/prol:komb. vag-abd.
5o909.2	Res. tkaniva bez presného urč. vzťahu k org:lumbt.	5o995.4	Res/pr. alopl. p/sieť, rev. p. OP inkon/prol:komb. abd-perin
5o909.4	Res. tkaniva bez presného urč. vzťahu k org:lsk.	5o995.7	Res/prer. alopl. p/sieť, rev. p. OP inkon/prol:vag.
5o909.x	Res. tkaniva bez presného urč. vzťahu k org:ost.	5o995.x	Res/prer. alopl. p./sieť, rev. po OP pre inkon/prol:iné
5o90x.1	Iná incízia a excízia retroperit. tk: pt.	5o99x	Iné OP na močovom trakte:ost
5o90x.2	Iná incízia a excízia retroperit. tk:lumbt.	5p111.t	Incízia prostaty, transuretrálne
5o90x.3	Iná incízia a excízia retroperit. tk:torakoabd.	5p111.x	Incízia prostaty, ostatné
5o90x.4	Iná incízia a excízia retroperit. tk:lsk.	5p112	Incízia periprostatického tkaniva bez drenáže
5o911	Incízia perivezikálneho tkaniva	5p113	Incízia a drenáž periprostatického tkaniva
5o912	Excízia perivezikálneho tkaniva	5p114	Incízia abscesu prostaty transuretrálna
5o91x	Incízia a excízia perivezikálneho tkaniva:ost.	5p115	Drenáž abscesu prostaty transrektálne
5o920.1	Bulbárna implantácia umelého zvierača, jeden prstenec	5p116	Excízia periprostatického tkaniva
5o920.2	Bulbárna implantácia umelého zvierača, dva prstence	5p11x	Incízia prostaty, Incízia/excízia periprostatického tk:ost.
5o920.3	Bulbár. implant. umelého zvierača, hrdlo moč. mechúra	5p121.1	Prostatektómia:suprapubicky-transvezikálne,  pt.
5o920.x	Implantácia umelého zvierača, ostatné	5p121.2	Prostatektómia:retropubicky, laparotomicky
5o921	Odstránenie umelého zvierača	5p121.3	Prostatektómia:retropubicky, laparoskopicky
5o922.1	Bulbárna výmena umelého zvierača, 1 prstenec	5p121.4	Prostatektómia:transperineálne,  pt.
5o922.2	Bulbárna výmena umelého zvierača, 2 prstence	5p121.x	Prostatektómia:iná
5o922.3	Bulbár. výmena umelého zvierača, hrdlo moč. mechúra	5p122.2	Rad. prostatektómia bez reg. LNE:retropubicky

5p122.3	Rad.prostatektómia bez reg.LNE:perineálne	5p305.0↔	Odstr.zostávajúceho semenníka:inguinálne
5p122.4	Rad.prostatektómia bez reg.LNE:lsk.	5p305.2↔	Odstr.zostávajúceho semenníka:skrotálne
5p122.8	Rad.prostatektómia bez reg.LNE:rob.	5p306↔	Orchiektómia u novorod.pre intrauter.torziu testis:ingvinál.
5p123.2	Rad.prostatekt.b.reg.lymfadenek,šetr.nervovociev.zv:retropub	5p30x↔	Orchiektómia:ost.
5p123.3	Rad.prostatekt.b.reg.lymfadenek,šetr.nerv.ciev.zv:perineál.	5p311↔	Orchidopexia:s.funikulolyzou
5p123.4	Rad.prostatektómia bez reg.LNE,šetr.nervovociev.zv:lsk.	5p312↔	Orchidopexia:skrotálne
5p123.8	Rad.prostatektómia bez reg.LNE,šetr.nervovociev.zv:rob.	5p31x↔	Orchidopexia:ost.
5p124.2	Rad.prostatektómia s reg.LNE:retropubicky	5p320.1↔	Oper.premies.abd.ulož.semenníka bez mikrovask.anast:lpt.
5p124.3	Rad.prostatekt.s.reg.lymfadenek:perineál,lsk.lymfadenek	5p320.4↔	Oper.premiestn.abd.ulož.sem.bez mikrovaskul.anastom:lsk.
5p124.4	Rad.prostatektómia s reg.LNE:lsk.	5p321.1↔	OP premiestn.abdomin.ulož.sem.s mikrovaskulárnou anast:lpt.
5p124.8	Rad.prostatektómia s reg.LNE:rob.	5p321.4↔	OP premiestn.abd.ulož.sem.s mikrovaskulárnou anast:lsk.
5p125.2	Rad.prostatekt.s.reg.lymfadenek,šetr.nervovociev.zv:retropub	5p32x↔	Operač.premiestnenie abdominálne uloženého semenníka:ost.
5p125.3	Rad.prostatekt.s.r.lymfadenek,šetr.n.c.zv:perin,lpt.lymfadenek	5p351↔	Sútúra semeníka po poranení
5p125.4	Rad.prostatektómia s reg.LNE,šetr.nervovociev.zv:lsk.	5p35x↔	Rekonštrukcia semeníka:ost.
5p125.5	Rad.prostatektómia s reg.LNE,šetr.nervovociev.zv:rob.	5p391.0	Explorácia pri kryptorchizme:inguin.
5p126.2	Radik.prostatekt. s rozš.lymfadenekt.:retropubicky	5p391.1↔	Explorácia pri kryptorchizme:lpt.
5p126.3	Radik.prostatekt.s rozš.lymfadenekt.:perine.a.laparos.lymfadenekt.	5p391.4	Explorácia pri kryptorchizme:lsk.
5p126.4	Radik.prostatekt. s rozš.lymfadenekt.:laparoskopicky	5p391.x	Explorácia pri kryptorchizme:ost
5p126.8	Radik.prostatekt. s rozš.lymfadenekt.:roboticky	5p392↔	Odobratie tk.semenníka v príprave umel.oplodnenia
5p127.2	Radik.prostatekt.s rozš.lymfade.so šetr.nervovoc.zváz.:retropub	5p393↔	Incízia semeníka
5p127.3	Radik.prostatekt.s rozš.lymfade.so šetr.nerv.zváz.:perin.a.laparo.	5p394↔	Excízia a deštrukcia chorého tkaniva semenníka
5p127.4	Radik.prostatekt.s rozš.lymfade.so šetr.nervovoc.zváz.:laparoskop.	5p401.2↔	Sklerotizácia testikulárnej žily:skrotálne
5p127.5	Radik.prostatekt.s rozš.lymfadenekt.so šetr.nervovoc.zváz.:robo.	5p402.0↔	Resekcia testikulárnej žily a testikulárnej tepny:ingv
5p12x	Iná radikálna prostatektómia	5p402.1↔	Resekcia testikulárnej žily a testikulárnej tepny:otv.mch.
5p131	Transrektálna a perkutánna deštr.tk.prostata:termodeštr.	5p402.3↔	Resekcia testikulárnej žily a testikulárnej tepny:lumb
5p132	Transrekt,perkután.deštr.tk.prostata:deštr.ultrazvukom	5p402.4↔	Resekcia testikulárnej žily a testikulárnej tepny:lsk.
5p133	Transrekt,perkután.deštr.tk.prostata:deštr.nosičmi žiarenia	5p403↔	OP hydrokély semenn.povrazca
5p134	Aplikácia rádiových zrn do prostaty	5p40x↔	Oper.th.varikokély a hydrokély semenného povrazca:ost
5p135	Kryodeštrukcia tkaniva prostaty	5p411↔	Excízia cysty v oblasti nadsemenníka
5p136	Mikrovlňná deštrukcia prostaty	5p412↔	Excízia spermatokély v obl.nadsemenníka
5p13x	Transrektálna a perkutánna deštr.tk.prostata:iná	5p413↔	Excízia Morgan.hydatidy v obl.nadsemenníka
5p140.1	Transuretr.endores.tk.prostata:elektrores.TURP	5p41x↔	Excízia v oblasti nadsemenníka,ost.
5p140.2	Transuretr.endores.tk.prostata:elektrores s epicystostóm.trok.	5p421↔	Parciálna epididymektómia
5p141	Transuretrálna endoresekcia tk.prostata:kryoablácia	5p422↔	Totálna epididymektómia
5p142	Transuretr.endores.tk.prostata:termores/termodeštr.	5p42x↔	Epididymektómia, ostatné
5p143.1	Transuretr.endores.tk.prostata:intersticiál.laser.deštr	5p431↔	Sútúra semenného povrazca po poranení
5p143.2	Transuretrál.endoresekcia tk.prostata:viz.kontr.las.ab [VLAP]	5p432↔	Plastická rekonštrukcia semenného povrazca
5p143.3	Transuretr.endores.tk.prostata:laser.vaporizácia prostaty	5p461↔	Sútúra semenovodu a nadsemenníka po poranení
5p143.x	Transuretrálna endoresekcia tk.prostata:laserová deštr:iná	5p462↔	Vazovazostómia
5p144	Transur.endores.tk.prostata:transuretr.i.hl.abl.tk.prost[TUNA]	5p463↔	Epididymovazostómia
5p145	Transur.endores.tk.prostata:elektrická vaporizácia	5p464↔	Tubulovazostómia
5p146	Transur.endores.tk.prostata:bipolár.resekcia(enukleácia)	5p465↔	Vytvorenie umelej spermatokély
5p14x	Transuretrálna endoresekcia tk.prostata:ost.	5p46x↔	Rekonštrukcia semenovodu a nadsemenníka:ost.
5p151↔	Incízia na semenných mechúrikoch	5p491↔	Incízia rozrušenia zrastov, epididymotómia
5p152↔	Excízia na semenných mechúrikoch	5p492↔	Incízia rozrušenia zrastov spermatického povrazca
5p153↔	Extirpácia na semenných mechúrikoch	5p493↔	Adheziolyza semenného povrazca
5p15x↔	Operácie na semenných mechúrikoch:ost.	5p494↔	Odber tkaniva nadsemenníka v prípr.pred umel.oplodnením
5p190.1	Ošetrovanie krvácania na prostate:laparotom.	5p49x↔	Iné OP na semennom povrazci,nadsemeníku a semenovode:ost
5p190.t	Ošetrovanie krvácania na prostate:transuretrál.	5p503	Cirkumcizia
5p191	Rekonštrukcia prostaty po poranení	5p504	Frenuloplastika a plastika prepúcia
5p192	Dilatácia prostatickej močovej rúry	5p505.1	Krvavá repozícia na predkožke pre parafimózu v narkóze
5p193	Zavedenie stentu do prostatickej močovej rúry	5p505.2	Nekrvavá repoz.na predkožke pre parafimózu v narkóze
5p194	Výmena stentu v prostatickej močovej rúre	5p506	Uvoľn.prepuciálnych zrastov na predkožke[synechiolyza]
5p196	Iné operácie na prostate:revízia	5p511	Lok.excízia chor.tk.penisu
5p197	Zavedenie prostatickej endoprotézy	5p512	Lok.deštrukcia chor.tk.penisu
5p201	Excízia fistuly skróta	5p51x	Lok.excízia a deštr.chor. tk.penisu:ost.
5p20x	Iná excízia a deštr.chor.tk.skróta	5p521	Čiastočná amputácia penisu
5p211	Parciálna resekcia chorého tkaniva skróta	5p522	Totálna amputácia penisu
5p212	Radikálna resekcia chorého tkaniva skróta	5p523	Emaskulinizácia penisu
5p221	Operácia skróta pre úraz	5p530	Sútúra penisu pri poranení
5p233	Incízia skróta a tunica vaginalis testis:odstr.cudz.t.	5p531	Narovnanie tela penisu
5p241	Plastická rekonštrukcia skróta a tunica vaginalis testis	5p532	Plast.rekonštrukcia penisu pri zmene pohlavia
5p242	Vytvor.a rekonštrukcia skróta a tunica vaginalis testis	5p533	Úprava penoskrotálnej transpozície
5p301.0↔	Orchiektómia bez epididymektómie:inguin.retencia semenníka	5p534	Operácia zanoreného penisu
5p301.2↔	Orchiektómia bez epididymektómie:skrotálne	5p535	Operácia zlomeniny penisu
5p302.0↔	Orchiektómia:s epididymektómiou:inguin.retencia semenníka	5p536	Preťatie ligamentum suspensorium penis
5p302.2↔	Orchiektómia s epididymektómiou:skrotálne	5p537	Operácie pri induratio penis plastica
5p303.1↔	Abdominálna retencia semenníka:lpt.	5p53x	Plastická rekonštrukcia penisu:ost.
5p303.4↔	Abdominálna retencia semenníka:lsk.	5p541	Plast.rek.epispád,muž:narovnanie tela penisu a chordektóm
5p304↔	Rad.orchiekt,epididymekt.a odstránením 'spermatic cord'	5p542	Plast.rek.episp.muž:uvoľ.kav.tel,ventr.transp.m.rúry(Hauri)

5p543.0	Plast.rekonštr.pri epispádii,muž:vytv.moč.rúry:koža predkož	5q043.8↔	Transpozícia vaječníkov súč.s iným výk:robot.
5p543.1	Plast.rekonštr.pri epispádii,muž:vytv.moč.rúry:koža penisu	5q090.0↔	Parovariálna cystektómia:lpt.
5p543.2	Plast.rekonštr.pri epispádii,muž:vytv.moč.rúry:bukál.slizn.	5q090.1↔	Parovariálna cystektómia:s lsk.asist.
5p543.3	Plast.rekonštr.pri epispádii,muž:vytv.moč.rúry:slizn.m.mech	5q090.4↔	Parovariálna cystektómia:lsk.
5p543.x	Plast.rekonštr.pri epispádii,muž:vytv.moč.rúry:iné	5q090.8↔	Parovariálna cystektómia:robot.
5p54x	Plastická rekonštr.pri epispádii u muža:ost	5q101.0↔	Salpingektómia:lpt.
5p551	Plast.rekonštr.hyospádie,muž:meatoglandulárna plast.	5q101.4↔	Salpingektómia:lsk.
5p552	Plast.rek.hyosp.muž:narovnanie tela pen,chordekt	5q101.8↔	Salpingektómia:robot.
5p553.0	Plast.rekonštr.hyospádie,muž:vytv.moč.rúry:s kože prepúcia	5q110.0	Uzáver tuby pre sterilizáciu:lpt.
5p553.1	Plast.rekonštr.hyospádie,muž:vytv.moč.rúry:s kože penisu	5q110.3	Uzáver tuby pre sterilizáciu:hsk.
5p553.2	Plast.rekonštr.hyospádie,muž:vytv.moč.rúry:transpl.bukál.sl	5q110.4	Uzáver tuby pre sterilizáciu laparoskopicky
5p553.3	Plast.rekonštr.hyospád,muž:vytv.moč.rúry:transpl.sl.m.mech	5q110.7	Uzáver tuby pre sterilizáciu:vag.
5p553.x	Plast.rekonštr.hyospádie,muž:vytv.moč.rúry:iné	5q120.0↔	Narezanie vajíčkovodu:lpt.
5p554	King-Duplay plastika	5q120.4↔	Narezanie vajíčkovodu:lsk.
5p555	Plastická rekonštr.hyospádie u muža:sekundárny výkon	5q120.8↔	Narezanie vajíčkovodu:robot.
5p556	Mathieu plastika	5q130.0↔	Neostómia:lpt.
5p55x	Plastická rekonštr.hyospádie u muža:iné	5q130.4↔	Neostómia:lsk.
5p590	Incízia na penise	5q130.8↔	Neostómia:robot.
5p591	Adheziolyza na penise	5q131.0↔	Fimbrioplastika:lpt.
5p592	Uzavretie venózneho úniku penisu	5q131.4↔	Fimbrioplastika:lsk.
5p593	Revaskularizač.OP na penise	5q131.8↔	Fimbrioplastika:robot.
5p594	Shuntové OP kavemóz.telesách penisu	5q132.0	Reanastomóza:lpt.
5p595.1	Implantácia semirigidnej penilnej protézy	5q132.4	Reanastomóza:lsk.
5p595.2	Implantácia hydraulickéj penilnej protézy	5q132.8	Reanastomóza:robot.
5p595.x	Implantácia penilnej protézy,ost.	5q133↔	Rekonštrukcia vajíčkovodu:lpt.
5p596	Revízia penilnej protézy	5q140↔	Pertubácia terapeutická
5p597.1	Výmena penilnej protézy na semirigidnú protézu	5q141↔	Rekanalizácia vajíčkovodov:pod hsk.kontrolou
5p597.2	Výmena penilnej protézy na hydraulickú protézu	5q142↔	Rekanalizácia vajíčkovodov:pod skioskop.kontr.
5p597.x	Výmena penilnej protézy, ostatné	5q210	Konizácia krčka maternice
5p598	Odstránenie penilnej protézy	5q211	Elektrokonizácia krčka maternice
5p599	Replantácia na penise	5q212	Laserová konizácia krčka maternice
5p59x	Iné operácie na penise:ost.	5q213	Kryonizácia portia
5p5a0	OP na zmenu pohlavia:zo ženy na muža	5q220	Excízia z krčku maternice
5p5a1	OP na zmenu pohlavia:z muža na ženu	5q221.0	Rad.trachelektómia a detekcia sentin.LU:lpt.
5q001.0↔	Enukleácia ováriálnej cysty:lpt.	5q221.1	Rad.trachelektómia a det.sentin.LU:vag.lsk.asist.
5q001.1↔	Enukleácia ováriálnej cysty:lsk.as.	5q221.4	Rad.trachelektómia a detekcia sentin.LU:lsk.
5q001.4↔	Enukleácia ováriálnej cysty:lsk.	5q221.7	Rad.trachelektómia a detekcia sentin.LU:vag.
5q001.8↔	Enukleácia ováriálnej cysty:robot.	5q223	Amputácia cervixu uteru
5q002.0	Excízia peritoneálnej endometriózy:lpt.	5q230	Cerclage cervixu uteru rôznymi technikami
5q002.1	Excízia peritoneál.endometriózy:vag.lsk.asist.	5q231.0	Abdominálna serkláž:lpt.
5q002.4	Excízia peritoneálnej endometriózy:lsk.	5q231.4	Abdominálna serkláž:lsk.
5q002.8	Excízia peritoneálnej endometriózy:robot.	5q291	Plastická OP krčka maternice:tracheloplastika
5q003	Resek.rektovag.septa pri infiltr.endometrióze	5q293	Vaporizácia laserová
5q010.0↔	Parciálna resekcia vaječníka:lpt.	5q401.0	Odstránenie myómov maternice:abd.
5q010.4↔	Parciálna resekcia vaječníka:lsk.	5q401.1	Odstránenie myómov maternice kombinovane
5q010.8↔	Parciálna resekcia vaječníka:robot.	5q401.2	Odstránenie myómov maternice: hysteroskopicky
5q011.0↔	Ovarektómia po predch.parc.resekcii:lpt.	5q401.4	Odstránenie myómov maternice:lsk.
5q011.4↔	Ovarektómia po predch.parc.resekcii:lsk.	5q401.7	Odstránenie myómov maternice:vag.
5q011.8↔	Ovarektómia po predch.parc.resekcii:robot.	5q401.8	Odstr.myómov maternice:roboticky
5q012.1↔	Ovarektómia:vag.lsk.asist.	5q402.2	Dilatácia a kyretáž:vag.s hysteroskop.asist.
5q012.4↔	Ovarektómia:lsk.	5q402.7	Dilatácia a kyretáž:vaginálne kyretou
5q012.7↔	Ovarektómia:vag.	5q403	Deštrukcia endometria:termoabláciou
5q013.0↔	Rad.ovarektómia [sek.debulking-cytoredukcia]:lpt.	5q404.0	Odstránenie endometriomu techn.strippingu:lpt.
5q013.4↔	Rad.ovarektómia [sek.debulking-cytoredukcia]:lsk.	5q404.4	Odstránenie endometriomu techn.strippingu:lsk.
5q013.8↔	Rad.ovarektómia [sek.debulking-cytoredukcia]:robot.	5q404.8	Odstránenie endometriomu techn.Strippingu:rob.
5q014.0↔	Radikálna ovarektómia:lpt.	5q405.0	Pelvicá exenterácia:lpt.
5q014.4↔	Radikálna ovarektómia:lsk.	5q405.4	Pelvicá exenterácia:lsk.
5q014.8↔	Radikálna ovarektómia:robot.	5q405.8	Pelvicá exenterácia:robot.
5q030.0↔	Salpingoovariolyza:lpt.	5q410.0	Trachelektómia:lpt.
5q030.4↔	Salpingoovariolyza:lsk.	5q410.4	Trachelektómia:lsk.
5q030.8↔	Salpingoovariolyza:robot.	5q410.7	Trachelektómia:vag.
5q031.0↔	Adnexektómia:lpt.	5q411.0	Subtotálna simplexná HY:abd.
5q031.4↔	Adnexektómia:lsk.	5q411.4	Subtotálna simplexná HY:lsk.
5q031.5↔	Adnexektómia:zm.z endoskopie na otv.ch.	5q411.8	Subtotálna simplexná HY:robot.
5q031.7↔	Adnexektómia:vaginálnym prístupom	5q412	Hemihysterektómia
5q031.8↔	Adnexektómia:robot.	5q420.0	HYE simplexná (bez vaječníkov):abd.
5q042.0↔	Transpozícia vaječníkov:lpt.	5q420.1	HYE simplexná (bez vaječníkov):vag.-lsk.as.
5q042.4↔	Transpozícia vaječníkov:lsk.	5q420.4	HYE simplexná (bez vaječníkov):lsk.
5q043.0↔	Transpozícia vaječníkov súč.s iným výk:lpt.	5q420.7	HYE simplexná (bez vaječníkov):vag.bez plastiky
5q043.4↔	Transpozícia vaječníkov súč.s iným výk:lsk.	5q420.8	HYE simplexná (bez vaječníkov):robot.

5q421.0↔	Hysterektómia s odstr.vaječníka:abd.	5r323	Cisársky rez s následnou hysterektómiou
5q421.1↔	HYE s odstr.vaječníka:kombinovaná	5r331.0↔	Salpingotómia: otv.chir.
5q421.4↔	Hysterektómia s odstr.vaječníka:lsk.	5r331.1↔	Salpingotómia:vag.s lsk.asist.
5q421.7↔	Hysterektómia s odstr.vaječníka:vag.	5r331.4↔	Salpingotómia:lsk.
5q421.8↔	Hysterektómia s odstr.vaječníka:robot.	5r331.6↔	Salpingotómia:konv.z vag.-otv.chir.
5q422.0↔	Subtotálna HYE s odstr.vaječníka:abd.	5r331.7↔	Salpingotómia:vag.
5q422.4↔	Subtotálna HYE s odstr.vaječníka:lsk.	5r331.x↔	Salpingotómia:ost.
5q422.8↔	Subtotálna HYE s odstr.vaječníka:robot.	5r332.0↔	Salpingotómia s rekonštr.otv.chir.
5q424	Vaginálna HYE s prednou pošvovou plastikou	5r332.1↔	Salpingotómia s rekonštrukciou:lpt.
5q425	Vaginálna HYE so zadnou pošvovou plastikou	5r332.4↔	Salpingotómia s rekonštrukciou:lsk.
5q430.0	Radikálna hysterektómia s odstr.vaječníka:abd.	5r332.6↔	Salpingotómia s rekonštr:konv.z vag.-otv.chir.
5q430.4	Radikálna hysterektómia:lsk.	5r332.7↔	Salpingotómia s rekonštrukciou:vag.
5q430.7	Radikálna hysterektómia:vaginálne	5r332.x↔	Salpingotómia s rekonštr:ost.
5q430.8	Radikálna hysterektómia:robot.	5r333.0↔	Parciálna salpingektómia:otv.chir.
5q431.0↔	Onkologická HYE s odstr.vaječníka:abd.	5r333.1↔	Parc.salpingektómia:vag.lsk.as.
5q431.4↔	Onkologická HYE s odstr.vaječníka:lsk.	5r333.4↔	Parc.salpingektómia:lsk.
5q431.8↔	Onkologická HYE s odstr.vaječníka:robot.	5r333.6↔	Parc.salpingektómia:konv.z vag.-otv.chir.
5q432.0	Rad.hysterektómia s transpozíciou ovárií:abd.	5r333.7↔	Parc.salpingektómia:vag.
5q432.4	Radikálna HYE s transpozíciou ovárií:lsk.	5r333.x↔	Parc.salpingektómia:ost.
5q432.7	Rad.HYE s transpozíciou ovárií:vaginálne	5r334.0↔	Parc.salpingektómia s rekonštr:lpt.
5q432.8	Radikálna HYE s transpozíciou ovárií:robot.	5r334.1↔	Parc.salpingektómia s rekonštr:lsk.
5q520	Radikálna parametektómia	5r334.4↔	Parc.salpingektómia s rek:vag.lsk.as.
5q530.0	Rekonštrukčná OP VVCH maternice:lpt.	5r334.6↔	Parc.salpingektómia s rek:konv.z vag.-otv.chir.
5q530.3	Rekonštrukčná OP VVCH maternice:hysterosk.	5r334.7↔	Parc.salpingektómia s rek:vag.
5q530.4	Rekonštrukčná OP VVCH maternice:lsk.	5r334.x↔	Parc.salpingektómia s rekonštr:iná
5q530.8	Rekonštrukčná OP VVCH maternice:robot.	5r335.0↔	Totál.salpingektómia:lpt.
5q595	Elektrodiaterm.ok alebo kryochi.zás.v obl.portia	5r335.1↔	Totál.salpingektómia:vag.lsk.as.
5q597.0	Ventrosuspenzia maternice:lpt.	5r335.4↔	Totál.salpingektómia:lsk.
5q597.4	Ventrosuspenzia maternice:lsk.	5r335.6↔	Totál.salpingektómia:konv.z vag.-otv.chir.
5q597.7	Ventrosuspenzia maternice:vag.	5r335.7↔	Totál.salpingektómia:vag.
5q597.8	Ventrosuspenzia maternice:robot.	5r335.x↔	Totál.salpingektómia:ost.
5q630	Kolpokleisis	5r336.0	Lok.medikam.lieč.GEU pri tubárnej grav:lpt.
5q632	Semikolpokleisis	5r336.1	Lok.medikam.lieč.GEU pri tuba.grav:vag.lsk.as
5q633.0	Parciálna kolpektómia:abdominálne	5r336.4	Lok.medikam.lieč.GEU pri tuba.grav:lsk.
5q633.7	Čiastočná kolpektómia:vaginálne	5r336.6	Lok.medikam.lieč.GEU pri tuba.grav:konv.z vag.-otv.chir.
5q634.0	Totálna kolpektómia:abdominálne	5r336.7	Lok.medikam.lieč.GEU pri tuba.grav:vag.
5q634.7	Totálna kolpektómia:vaginálne	5r336.x	Lok.medikam.lieč.GEU pri tubárnej grav:ost.
5q640	Predná vaginálna plastika s plastikou panvového dna	5r339	Operácia extrauterinnej gravidity:ost.
5q641	Zadná vaginálna plastika s plastikou panvového dna	5r341	Odstránenie mimomaternic.embrya:otv.chir.
5q642	Vaginál.plastika s elev.uteru s plastikou panv.dna, vaginál.	5r342	Odstr.mimomaternicového embrya:lsk.
5q650.4	Neoplastika pošvy,laparoskopicky	5r343	Odstr.mimomaternicového embrya kuldoskopiou
5q650.7	Neoplastika pošvy,vaginálne	5r34x	Iné odstránenie mimomaternicového embrya
5q651	Excízia kongenitálneho [vrod.]septa pošvy	5r413	Intrauterinná laserová terapia plodu
5q652	Vaginálna operácia pri aplázii pošvy	5r491	Segment.resek.polycyst.plúč plodu
5q653	Vag.OP pri neúplnom zdvojení vnút.rodidiel	5r492	Intrauterinná OP plodu postihnutého VVCH
5q654	Plastika vaginálneho vchodu	5r912	Sutúra ruptúry alebo nástrihu cervixu uteru
5q690	Fistulektómia a plastika	5r924	Inštrumentálne vybavenie zadržanej placenty
5q691	Kolpost.intersex.malf.,Prader IV.aV.s uz.sin-vag./uretrovag.fist	5r931	Rekonštrukcia močového mechúra a utery
5q692	Kolpost.pri intersex.malf.,Prader IV. a V.,plast.pošv.vchodu	5r991	Kyretáž pre ukončenie tehotnosti
5q693	Kolpostómia pri parc.aplázii distálnej č.pošvy	5s101.10	Otv.repozícia zlomeniny oblúka zygomatickej kosti
5q722	Resekcia malého pysku	5s101.11	Otv.repoz. a osteosyntéza zl.zygomatomaxil.komplexu
5q740	Jednoduchá vulvektómia	5s102.1	Otvorená repozícia a imobilizácia zlomeniny maxily
5q741	Radikálna vulvektómia	5s102.10	Zatvorená repozícia zlomeniny maxily
5q750	Labioplastika	5s102.21	Otvorená repozícia dislokovanej maxily, jednostranne
5q751	Chir.ošetr.úrazu vonk.rodidiel u dieťaťa	5s102.22	Otvorená repozícia dislokovanej maxily, obojstranne
5q752	Chir.ošetr.úrazu vonk.rodidiel a pošvy u dieťaťa	5s102.x	Ostatné repozície maxily
5r311.1	Primárny cisársky rez	5s103.12	Zatv.repoz. a imobil.zlomeniny tela mandibuly
5r311.2	Sekundárny cisársky rez	5s103.31	Otvorená repozícia a fixácia zlomeniny tela mandibuly
5r312.1	Primárny Misgav-Ladach cisársky rez	5s105.2	Vonkaj.fixácia pri zlomenine tvár.kostí strednej etáže
5r312.2	Sekundárny Misgav-Ladach cisársky rez	5s105.3	Vonkaj.fixácia pri zlomenine tvár. kostí dolnej etáže
5r313	Opakovaná sekcia	5s105.4	Repozícia zlomeniny človekovej kosti s fixáciou úlomkov
5r314	Cisársky rez extraperitoneálne	5s105.5	Repozícia zlomeniny nazo - etmoido - orbitálneho komplexu
5r315.1	Primárny cisársky rez supracervikálny	5s11f.3	Otvorená revízia osteosyntézy zygomatickej kosti
5r315.2	Cisársky rez supracervikálny	5s11f.5	Odstr.osteosynt.materiálu na externú fixáciu mandibuly
5r316.1	Primár.korporálny cisársky rez pozdĺžnou incíziou	5s210.1	Ostektómia maxily do 2 cm2
5r316.2	Sekundár.korporálny cisársky rez pozdĺžnou incíziou	5s210.2	Ostektómia maxily od 2 cm2 do 4 cm2
5r317.1	Primárny cisársky rez korporálny T-incíziou	5s210.3	Ostektómia maxily nad 4 cm2
5r317.2	Sekundárny SC korporálny T-incíziou	5s211.1	Ostektómia mandibuly v rozsahu do 2 cm2
5r321	Cisársky rez a sterilizácia	5s211.2	Ostektóm.mandibul.v rozsahu od 2 cm2 do 4 cm2
5r322	Cisársky rez s násled.hysterektómiou s adnexektómiou	5s211.3	Ostektómia mandibuly v rozsahu nad 4 cm2

5s212	Trepanácia maxily	5s311.3	Radikálna mandibulektómia
5s220.1	Osteotómia maxily do 2 cm	5s312	Hemimandibulektómia jednostranná
5s220.2	Osteotómia maxily od 2 do 4 cm	5s313.1	Resek.mandibuly,min.2 segm.mandibuly a rameno mandibuly
5s220.3	Osteotómia maxily nad 4 cm	5s313.x	Resekcia mandibuly, iná
5s221.1	Osteotómia mandibuly v rozsahu do 2 cm	5s314	Parciálna resekcia maxily
5s221.2	Osteotómia mandibuly v rozsahu od 2 do 4 cm	5s315	Endoskopická excízia z tumoru maxily
5s221.3	Osteotómia mandibuly v rozsahu nad 4 cm	5s316	Hemimaxilektómia jednostranná
5s221.4	Osteotómia tela mandibuly	5s317	Distrakcia maxily
5s222.00	Osteotóm.alveol.obl.(hrebeň) maxily,front.bez distr	5s318	Rýchla distrakcia maxily
5s222.01	Osteotóm.alveol.obl.(hrebeň) maxily,front.s distr.	5s319	Segmentálna maxilektómia
5s222.10↔	Osteotóm.alv.obl.(hrebeň) maxily,laterál.bez distrakcie	5s31a.1	Jednostranná totálna maxilektómia
5s222.11↔	Osteotóm.alv.obl.(hrebeň) maxily,later.s distr.	5s31a.2	Jednostranná subtotálna maxilektómia
5s222.20	Osteot.alv.obl.maxily,fr.a lat.viac.segm.bez dist	5s31b.1	Totálna maxilektómia obojstranná
5s222.21	Osteotóm.alv.obl.maxily,fr.a lat.viac.segm.distr.	5s31b.2	Subtotálna maxilektómia obojstranne
5s222.30	Osteot.maxily,mandibuly:Le Fort I:v 1 kuse:bez distr.	5s390	Fenestrácia cysty mandibuly
5s222.31	Osteot.maxily,mandibuly.:Le Fort I:v 1 kuse:s distr.	5s391	Extirpácia cysty mandibuly
5s222.40	Osteot.maxily,mandibuly:Le Fort I:v 2 kusoch:bez distr.	5s392	Trepanácia mandibuly
5s222.41	Osteot.maxily,mandibuly:Le Fort I:v 2 kusoch s distr.	5s393	Horizontálna distrakcia mandibuly
5s222.50	Osteot.maxily,mandib:Le Fort I:v 3 a viac kusoch bez distr.	5s394	Vertikálna distrakcia mandibuly
5s222.51	Osteot.maxily,mandibuly:Le Fort I:v 3 a viac kusoch s distr.	5s395	Dekortikácia mandibuly
5s222.60	Osteotómia maxily,mandibuly: Le Fort II bez distrakcie	5s900	Koronoidektómia
5s222.61	Osteot.maxily,mandibuly: Le Fort II s distrakciou	5s901.10	Kondylektómia mandibuly vysoká s artroplastikou
5s222.70	Osteot.maxily,mandib:Le Fort II v komb.s i.osteot.bez distr.	5s901.11	Kondylektómia mandibuly vysoká bez artroplastiky
5s222.71	Osteot.maxily,mandibuly:Le Fort II v komb.s i.osteot.s distr.	5s901.20	Kondylektómia mandibuly nízka s TEP náhradou
5s222.80	Osteot.maxily,mandibuly: Le Fort III bez distrakcie	5s901.21	Kondylektómia mandibuly nízka bez TEP náhrady
5s222.81	Osteot.maxily,mandibuly: Le Fort III s distrakciou	5s901.x	Kondylektómia mandibuly, iná
5s222.90	Osteot.maxily,mandib:Le Fort III komb.s Le Fort I:bez distr.	5s902	Náhrada mandibulárneho kĺbu endoprotézou
5s222.91	Osteot.maxily,mandib:Le Fort III komb.s Le Fort I:s distr.	5s903	Kondylotómia mandibuly
5s222.x	Osteotómia maxily a mandibuly, ostatné	5s904.10	Artroplastika temporomandibul.kĺbu s apl.liek.nosiča
5s224	Sagitálna osteotómia ramus mandibulae	5s904.11	Artroplastika temporomandib.kĺbu bez apl.liek.nosiča
5s225.0a↔	Posun.mandib.distr.s preťat.konti.vo vzost.ramene mandib.	5s992	Extrakcia cudzieho telesa z tvárových kostí
5s225.0b↔	Posun.mandib.distr.pref.kont.v horizont.ramene mandib.	5s99b.10	Menisekt.temporomandibulár.kĺbu s náhradou vnútrokĺb.tk.
5s225.0c↔	Posun.process.alvol.mandibuly horiz.distrakc.po osteotóm.	5s99b.11	Menisekt.temporomandibulár.kĺbu bez náhrady vnútrokĺb.tk.
5s22a	Segmentálna osteotómia maxily	5s99b.20	ASK na kondyl.chrup.a disku TMB kl.s transpl.chond.na autol.
5s22b	Segmentálna osteotómia mandibuly	5s99b.21	ASK OP na kondyl.chrup.a disku TMB kĺbu s impl.in vitro tk.kult.
5s290	Dekortikácia maxily	5t001.0↔	Explorácia kostného tkaniva:klavikula
5s291	Nešpecifikovaná osteotómia ramus mandibulae	5t001.1↔	Explorácia kostného tk:humerus proximálny
5s298	Vertikálna osteotómia ramus mandibulae	5t001.2↔	Explorácia kostného tkaniva:humerus diafýza
5s300.0	Osteoplast.čelustí a tvár.kostí s použ.autológ.transplant.	5t001.3↔	Explorácia kostného tkaniva:humerus distál.
5s300.1	Osteoplast.čelustí a tvár.kostí s použ.alotransplant.	5t001.4↔	Explorácia kostného tkaniva:radius prox.
5s300.2	Osteoplast.čelustí a tvár.kostí s použ.biomed.transplantátov	5t001.5↔	Explorácia kostného tkaniva:radius diafýza
5s302.1	Rekonštr.mandibuly s použitím implantátu	5t001.6↔	Explorácia kostného tkaniva:radius distál.
5s302.2	Pl.rek.,augm.vel./komplex.def.mandibuly použ.alopl.[CAD]	5t001.7↔	Explorácia kostného tkaniva:ulna proximálna
5s302.3	Rekonštr.mandibuly mikrovaskulár.kost.štepom	5t001.8↔	Explorácia kostného tkaniva:ulna diafýzárna
5s302.4	Totálna plastika mandibuly metódou relatívneho zvýšenia	5t001.9↔	Explorácia kostného tkaniva:ulna distálna
5s302.5	Absolútne zvýšenie alveolárneho hrebeňa mandibuly	5t001.a↔	Explorácia kostného tkaniva:karpálne kosti
5s302.60	Osteorekonštrukcia mandibuly s použ.autológ.transplantátu	5t001.b↔	Explorácia kostného tkaniva:metakarpálne k.
5s302.61	Osteorekonštrukcia mandibuly s použ.alotranspl.	5t001.c↔	Explorácia kostného tk.falangy prstov ruky
5s302.62	Osteorekonštr.mandibuly s pou.biomedicín.transplantátov	5t001.d	Explorácia kostného tkaniva:panva
5s302.7	Rekonštr.operácie nepravých ankylóz mandibuly	5t001.e↔	Explorácia kostného tkaniva:krčok steh.k.
5s302.80	Rekonštr.OP pr.ankylózy mandib.osteokartilaginóz.autológ.tr.	5t001.f↔	Explorácia kostného tkaniva:femur proximálny
5s302.81	Rekonštrukčné operácie pravej ankylózy mandibuly endoprot	5t001.g↔	Explorácia kostného tkaniva:femur diafýzárny
5s302.a	Diskotemporál.plastika(eminiektómia)temporomandibul.kĺbu	5t001.h↔	Explorácia kostného tkaniva:femur distál.
5s302.h	Genioplastika	5t001.j↔	Explorácia kostného tkaniva:patela
5s302.j	Mentoplastika	5t001.k↔	Explorácia kostného tkaniva:tibia proximálna
5s30f.0	Rekonštr.maxily s použitím kost.štepu	5t001.m↔	Explorácia kostného tk:tibia diafýzárna časť
5s30f.1	Rekonštrukcia maxily s použitím implantátu	5t001.n↔	Explorácia kostného tk:tibia distálna
5s30f.2	Plast.rek.,augm.vel./komplex.def.maxily použ.alopl.impl.[CAD]	5t001.p↔	Explorácia kostného tk:fibula proximálna
5s30f.3	Rekonštrukcia prednej steny maxily	5t001.q↔	Explorácia kostného tk:fibula diafýzárna
5s30f.4	Osteoplastická rekonštrukcia maxily	5t001.r↔	Explorácia kostného tk:fibula distálna
5s30f.50	Rigidná fixácia maxily	5t001.s↔	Explorácia kostného tkaniva:talus
5s30f.51	Elastická fixácia maxily	5t001.t↔	Explorácia kostného tkaniva:kalkaneus
5s30f.6	Augmentácia kostných defektov maxily	5t001.u↔	Explorácia kostného tkaniva:tarzálné kosti
5s30f.70	Osteopl.alveolár.výbežku a maxily s p.autológ.kost.štepu	5t001.v↔	Explorácia kostného tkaniva:metatarzálné k.
5s30f.71	Osteopl.alveolár.výbežku a maxily s p.alogén.kostn.štepu	5t001.w↔	Explorácia kostného tk.falangy prstov nohy
5s30f.72	Osteoplastika alveolárneho výbežku a maxily bunk.terapiou	5t001.x	Explorácia kostného tkaniva:ostatné kosti
5s30f.73	Osteop.alveol.výbežku a maxily s p.biol.m./biomedicín.met.	5t001.z↔	Explorácia kostného tkaniva:skapula
5s311.0	Parciálna mandibulektómia	5t002.0↔	Návrt:klavikula
5s311.1	Totálna mandibulektómia	5t002.1↔	Návrt:humerus proximálny
5s311.2	Subtotálna mandibulektómia	5t002.2↔	Návrt:humerus diafýza

5t002.3↔	Návr: humerus distál.	5t004.9↔	Sept., asept. incíz. -s ďal. incíz. s vlož. nosiča s liek: ulna distálna
5t002.4↔	Návr: radius proximal	5t004.a↔	Sept., asept. incíz. -s ďal. incíz. s vlož. nosiča s liekom: karpálne k.
5t002.5↔	Návr: radius diafýza	5t004.b↔	Sept., asept. incíz. -s ďal. incíz. s vlož. nosiča s liekom: metakarp. k.
5t002.6↔	Návr: radius distál.	5t004.c↔	Sept., asept. incíz. -s ďal. incíz. s vlož. nosiča s liekom: fal. pr. r.
5t002.7↔	Návr: ulna proximálna	5t004.d	Sept., asept. incíz. -s ďal. incíz. s vlož. nosiča s liekom: panva
5t002.8↔	Návr: ulna diafyzárna	5t004.e↔	Sept., asept. incíz. -s ďal. incíz. s vlož. nosiča s liekom: krčok steh. k.
5t002.9↔	Návr: ulna distálna	5t004.f↔	Sept., asept. incíz. -s ďal. incíz. s vlož. nosiča s liekom: femur prox.
5t002.a↔	Návr: karpálne kosti	5t004.g↔	Sept., asept. incíz. -s ďal. incíz. s vlož. nosiča s liekom: femur diaf.
5t002.b↔	Návr: metakarpálne kosti	5t004.h↔	Sept., asept. incíz. -s ďal. incíz. s vlož. nosiča s liekom: femur dist.
5t002.c↔	Návr: falangy prstov ruky	5t004.j↔	Sept., asept. incíz. -s ďal. incíz. s vlož. nosiča s liekom: patela
5t002.d	Návr: panva	5t004.k↔	Sept., asept. incíz. -s ďal. incíz. s vlož. nosiča s liekom: tibia prox.
5t002.e↔	Návr: krčok stehennej kosti	5t004.m↔	Sept., asept. incíz. -s ďal. incíz. s vlož. nosiča s liekom: tibia diaf.
5t002.f↔	Návr: femur proximálny	5t004.n↔	Sept., asept. incíz. -s ďal. incíz. s vlož. nosiča s liekom: tibia dist.
5t002.g↔	Návr: femur diafyzárny	5t004.p↔	Sept., asept. incíz. -s ďal. incíz. s vlož. nosiča s liekom: fibula prox.
5t002.h↔	Návr: femur distál.	5t004.q↔	Sept., asept. incíz. -s ďal. incíz. s vlož. nosiča s liekom: fibula diaf.
5t002.j↔	Návr: patela	5t004.r↔	Sept., asept. incíz. -s ďal. incíz. s vlož. nosiča s liekom: fibula dist.
5t002.k↔	Návr: tibia proximálna	5t004.s↔	Sept., asept. incíz. -s ďal. incíz. s vlož. nosiča s liekom: talus
5t002.m↔	Návr: tibia diafyzárna časť	5t004.t↔	Sept., asept. incíz. -s ďal. incíz. s vlož. nosiča s liekom: kalkaneus
5t002.n↔	Návr: tibia distálna	5t004.u↔	Sept., asept. incíz. -s ďal. incíz. s vlož. nosiča s liekom: tarzálne k.
5t002.p↔	Návr: fibula proximálna	5t004.v↔	Sept., asept. incíz. -s ďal. incíz. s vlož. nosiča s liek: metatarzálne k.
5t002.q↔	Návr: fibula diafyzárna	5t004.w↔	Sept., asept. incíz. -s ďal. incíz. s vlož. nosiča s liekom: falangy pr. r.
5t002.r↔	Návr: fibula distálna	5t004.x	Sept., asept. incíz. -s ďal. incíz. s vlož. nosiča s liekom: ostatné k.
5t002.s↔	Návr: talus	5t004.z↔	Sept., asept. incíz. -s ďal. incíz. s vlož. nosiča s liekom: skapula
5t002.t↔	Návr: kalkaneus	5t005.0↔	Odstr. cudz. telesa: klavikula
5t002.u↔	Návr: tarzálne kosti	5t005.1↔	Odstr. cudz. telesa: humerus proxim.
5t002.v↔	Návr: metatarzálne kosti	5t005.2↔	Odstr. cudz. telesa: humerus diafyz.
5t002.w↔	Návr: falangy prstov nohy	5t005.3↔	Odstr. cudz. telesa: humerus distál.
5t002.x	Návr: ostatné kosti	5t005.4↔	Odstr. cudz. telesa: radius prox.
5t002.z↔	Návr: skapula	5t005.5↔	Odstr. cudz. telesa: radius diafyz.
5t003.0↔	Drenáž: klavikula	5t005.6↔	Odstr. cudz. telesa: radius distál.
5t003.1↔	Drenáž: humerus proximálny	5t005.7↔	Odstr. cudz. telesa: ulna proximál.
5t003.2↔	Drenáž: humerus diafýza	5t005.8↔	Odstr. cudz. telesa: ulna diafyz.
5t003.3↔	Drenáž: humerus distál.	5t005.9↔	Odstr. cudz. telesa: ulna distál.
5t003.4↔	Drenáž: radius proximal	5t005.a↔	Odstr. cudz. telesa: karpálne kosti
5t003.5↔	Drenáž: radius diafýza	5t005.b↔	Odstr. cudz. tel. z k.: metakarpálne k.
5t003.6↔	Drenáž: radius distál.	5t005.c↔	Odstr. cudz. telesa: falangy prstov ruky
5t003.7↔	Drenáž: ulna proximálna	5t005.d	Odstr. cudz. telesa: panva
5t003.8↔	Drenáž: ulna diafyzárna	5t005.e↔	Odstr. cudz. tel.: krčok steh. k.
5t003.9↔	Drenáž: ulna distálna	5t005.f↔	Odstr. cudz. telesa: femur proximál.
5t003.a↔	Drenáž: karpálne kosti	5t005.g↔	Odstr. cudz. telesa: femur diafyz.
5t003.b↔	Drenáž: metakarpálne kosti	5t005.h↔	Odstr. cudz. telesa: femur distál.
5t003.c↔	Drenáž: falangy prstov ruky	5t005.j↔	Odstr. cudz. telesa: patela
5t003.d	Drenáž: panva	5t005.k↔	Odstr. cudz. telesa: tibia proximál.
5t003.e↔	Drenáž: krčok stehennej kosti	5t005.m↔	Odstr. cudz. telesa: tibia diafyz.
5t003.f↔	Drenáž: femur proximálny	5t005.n↔	Odstr. cudz. telesa: tibia distál.
5t003.g↔	Drenáž: femur diafyzárny	5t005.p↔	Odstr. cudz. telesa: fibula proximál.
5t003.h↔	Drenáž: femur distál.	5t005.q↔	Odstr. cudz. telesa: fibula diafyz.
5t003.j↔	Drenáž: patela	5t005.r↔	Odstr. cudz. telesa: fibula distál.
5t003.k↔	Drenáž: tibia proximálna	5t005.s↔	Odstr. cudz. telesa: talus
5t003.m↔	Drenáž: tibia diafyzárna časť	5t005.t↔	Odstr. cudz. telesa: kalkaneus
5t003.n↔	Drenáž: tibia distálna	5t005.u↔	Odstr. cudz. telesa: tarzálne kosti
5t003.p↔	Drenáž: fibula proximálna	5t005.v↔	Odstr. cudz. tel.: metatarzálne k.
5t003.q↔	Drenáž: fibula diafyzárna	5t005.w↔	Odstr. cudz. telesa: falangy prstov nohy
5t003.r↔	Drenáž: fibula distálna	5t005.x	Odstr. cudz. telesa: ostatné kosti
5t003.s↔	Drenáž: talus	5t005.z↔	Odstr. cudz. telesa: skapula
5t003.t↔	Drenáž: kalkaneus	5t006.0↔	Debridement (odstr. nekrotickej kosti): klavikula
5t003.u↔	Drenáž: tarzálne kosti	5t006.1↔	Debridement (odstr. nekrotickej kosti): humerus prox.
5t003.v↔	Drenáž: metatarzálne kosti	5t006.2↔	Debridement (odstr. nekrotickej kosti): humerus diafyz.
5t003.w↔	Drenáž: falangy prstov nohy	5t006.3↔	Debridement (odstr. nekrotickej kosti): humerus dist.
5t003.x	Drenáž: ostatné kosti	5t006.4↔	Debridement (odstr. nekrotickej kosti): radius prox.
5t003.z↔	Drenáž: skapula	5t006.5↔	Debridement (odstr. nekrotickej kosti): radius diaf.
5t004.0↔	Sept., asept. incíz. -s ďal. incíz. s vlož. nosiča s liekom: klavikula	5t006.6↔	Debridement (odstr. nekrotickej kosti): radius distál.
5t004.1↔	Sept., asept. incíz. -s ďal. incíz. s vlož. nosiča s liek: humerus prox.	5t006.7↔	Debridement (odstr. nekrotickej kosti): ulna prox.
5t004.2↔	Sept., asept. incíz. -s ďal. incíz. s vlož. nosiča s liek: humerus diaf.	5t006.8↔	Debridement (odstr. nekrotickej kosti): ulna diafyz.
5t004.3↔	Sept., asept. incíz. -s ďal. incíz. s vlož. nosiča s liek: humerus dist.	5t006.9↔	Debridement (odstr. nekrotickej kosti): ulna distálna
5t004.4↔	Sept., asept. incíz. -s ďal. incíz. s vlož. nosiča s liekom: radius prox.	5t006.a↔	Debridement (odstr. nekrotickej k.): karpálne k.
5t004.5↔	Sept., asept. incíz. -s ďal. incíz. s vlož. nosiča s liekom: radius diaf.	5t006.b↔	Debridement (odstr. nekrotickej k.): metakarpálne k.
5t004.6↔	Sept., asept. incíz. -s ďal. incíz. s vlož. nosiča s liekom: radius dist.	5t006.c↔	Debridement (odstr. nekrotickej kosti): falangy prstov r.
5t004.7↔	Sept., asept. incíz. -s ďal. incíz. s vlož. nosiča s liekom: ulna prox.	5t006.d	Debridement (odstr. nekrotickej kosti): panva
5t004.8↔	Sept., asept. incíz. -s ďal. incíz. s vlož. nosiča s liekom: ulna diaf.	5t006.e↔	Debridement (odstr. nekrotickej k.): krčok steh. k.

5t006.f↔	Debridement (odstr.nekrotickej kosti):femur prox.	5t008.n↔	Odstr.sekvestrov a vlož.nosiča s liekom:tibia dist.
5t006.g↔	Debridement (odstr.nekrotickej kosti):femur diaf.	5t008.p↔	Odstr.sekvestrov a vlož.nosiča s liekom:fibula prox.
5t006.h↔	Debridement (odstr.nekrotickej kosti):femur dist.	5t008.q↔	Odstr.sekvestrov a vlož.nosiča s liekom:fibula diaf.
5t006.j↔	Debridement (odstr.nekrotickej kosti):patela	5t008.r↔	Odstr.sekvestrov a vlož.nosiča s liekom:fibula dist.
5t006.k↔	Debridement (odstr.nekrotickej kosti):tibia prox.	5t008.s↔	Odstr.sekvestrov a vloženie nosiča s liekom:talus
5t006.m↔	Debridement (odstr.nekrotickej kosti):tibia diafyz.	5t008.t↔	Odstr.sekvestrov a vlož.nosiča s liekom:kalkaneus
5t006.n↔	Debridement (odstr.nekrotickej kosti):tibia distal.	5t008.u↔	Odstr.sekvestrov a vlož.nosiča s liekom:tarzálné k.
5t006.p↔	Debridement (odstr.nekrotickej kosti):fibula prox.	5t008.v↔	Odstr.sekvestrov a vlož.nosiča s liekom:metatarzálné k.
5t006.q↔	Debridement (odstr.nekrotickej kosti):fibula diaf.	5t008.w↔	Odstr.sekvestrov a vlož.nosiča s liekom:falangy pr.n.
5t006.r↔	Debridement (odstr.nekrotickej kosti):fibula dist.	5t008.x	Odstr.sekvestrov a vlož.nosiča s liekom:ostatné k.
5t006.s↔	Debridement (odstr.nekrotickej kosti):talus	5t008.z↔	Odstr.sekvestrov a vloženie nosiča s liekom:skapula
5t006.t↔	Debridement (odstr.nekrotickej kosti):kalkaneus	5t00a.0↔	Vloženie nosiča s liekom:klavikula
5t006.u↔	Debridement (odstr.nekrotickej k.):tarzálné k.	5t00a.1↔	Vloženie nosiča s liekom:humerus proximál.
5t006.v↔	Debridement (odstr.nekrotickej k.):metatarzálné k.	5t00a.2↔	Vloženie nosiča s liekom:humerus diafyz.
5t006.w↔	Debridement (odstr.nekrotickej kosti):falangy prstov n.	5t00a.3↔	Vloženie nosiča s liekom:humerus distál.
5t006.x	Debridement (odstr.nekrotickej k.):ostatné k.	5t00a.4↔	Vloženie nosiča s liekom:radius proximal
5t006.z↔	Debridement (odstr.nekrotickej kosti):skapula	5t00a.5↔	Vloženie nosiča s liekom:radius diafýza
5t007.0↔	Odstr.sekvestrov:klavikula	5t00a.6↔	Vloženie nosiča s liekom:radius distál.
5t007.1↔	Odstr.sekvestrov:humerus proximál.	5t00a.7↔	Vloženie nosiča s liekom:ulna proximálna
5t007.2↔	Odstr.sekvestrov:humerus diafyz.	5t00a.8↔	Vloženie nosiča s liekom:ulna diafyzárna
5t007.3↔	Odstr.sekvestrov:humerus distál.	5t00a.9↔	Vloženie nosiča s liekom:ulna distálna
5t007.4↔	Odstr.sekvestrov:radius proximal.	5t00a.a↔	Vloženie nosiča s liekom:karpálne kosti
5t007.5↔	Odstr.sekvestrov:radius diafyz.	5t00a.b↔	Vloženie nosiča s liekom:metakarpálne kosti
5t007.6↔	Odstr.sekvestrov:radius distál.	5t00a.c↔	Vloženie nosiča s liekom:falangy prstov ruky
5t007.7↔	Odstr.sekvestrov:ulna proximál.	5t00a.d	Vloženie nosiča s liekom:panva
5t007.8↔	Odstr.sekvestrov:ulna diafyz.	5t00a.e↔	Vloženie nosiča s liekom:krčok steh.k.
5t007.9↔	Odstr.sekvestrov:ulna distál.	5t00a.f↔	Vloženie nosiča s liekom:femur proximálny
5t007.a↔	Odstr.sekvestrov:karpálne kosti	5t00a.g↔	Vloženie nosiča s liekom:femur diafyzárny
5t007.b↔	Odstr.sekvestrov:metakarpálne kosti	5t00a.h↔	Vloženie nosiča s liekom:femur distál.
5t007.c↔	Odstr.sekvestrov:falangy prstov ruky	5t00a.j↔	Vloženie nosiča s liekom:patela
5t007.d	Odstr.sekvestrov:panva	5t00a.k↔	Vloženie nosiča s liekom:tibia proximálna
5t007.e↔	Odstr.sekvestrov:krčok stehennej kosti	5t00a.m↔	Vloženie nosiča s liekom:tibia diafyzárna
5t007.f↔	Odstr.sekvestrov:femur proximál.	5t00a.n↔	Vloženie nosiča s liekom:tibia distálna
5t007.g↔	Odstr.sekvestrov:femur diafyz.	5t00a.p↔	Vloženie nosiča s liekom:fibula proximálna
5t007.h↔	Odstr.sekvestrov:femur distál.	5t00a.q↔	Vloženie nosiča s liekom:fibula distálna
5t007.j↔	Odstr.sekvestrov:patela	5t00a.r↔	Vloženie nosiča s liekom:fibula distálna
5t007.k↔	Odstr.sekvestrov:tibia proximál.	5t00a.s↔	Vloženie nosiča s liekom:talus
5t007.m↔	Odstr.sekvestrov:tibia diafyz.	5t00a.t↔	Vloženie nosiča s liekom:kalkaneus
5t007.n↔	Odstr.sekvestrov:tibia distál.	5t00a.u↔	Vloženie nosiča s liekom:tarzálné kosti
5t007.p↔	Odstr.sekvestrov:fibula proximál.	5t00a.v↔	Vloženie nosiča s liekom:metatarzálné kosti
5t007.q↔	Odstr.sekvestrov:fibula diafyz.	5t00a.w↔	Vloženie nosiča s liekom:falangy prstov nohy
5t007.r↔	Odstr.sekvestrov:fibula distál.	5t00a.x	Vloženie nosiča s liekom:ostatné kosti
5t007.s↔	Odstr.sekvestrov:talus	5t00a.z↔	Vloženie nosiča s liekom:skapula
5t007.t↔	Odstr.sekvestrov:kalkaneus	5t00b.0↔	Odstr.nosiča s liekom:klavikula
5t007.u↔	Odstr.sekvestrov:tarzálné kosti	5t00b.1↔	Odstr.nosiča s liekom:humerus proximálny
5t007.v↔	Odstr.sekvestrov:metatarzálné kosti	5t00b.2↔	Odstr.nosiča s liekom:humerus diafýza
5t007.w↔	Odstr.sekvestrov:falangy prstov nohy	5t00b.3↔	Odstr.nosiča s liekom:humerus distál.
5t007.x	Odstr.sekvestrov:ostatné kosti	5t00b.4↔	Odstr.nosiča s liekom:radius proximal
5t007.z↔	Odstr.sekvestrov:skapula	5t00b.5↔	Odstr.nosiča s liekom:radius diafýza
5t008.0↔	Odstr.sekvestrov a vlož.nosiča s liekom:klavikula	5t00b.6↔	Odstr.nosiča s liekom:radius distál.
5t008.1↔	Odstr.sekvestrov a vlož.nosiča s liekom:humerus prox.	5t00b.7↔	Odstr.nosiča s liekom:ulna proximálna
5t008.2↔	Odstr.sekvestrov a vlož.nosiča s liekom:humerus diafyz.	5t00b.8↔	Odstr.nosiča s liekom:ulna diafyzárna
5t008.3↔	Odstr.sekvestrov a vlož.nosiča s liekom:humerus dist.	5t00b.9↔	Odstr.nosiča s liekom:ulna distálna
5t008.4↔	Odstr.sekvestrov a vlož.nosiča s liekom:radius prox.	5t00b.a↔	Odstr.nosiča s liekom:karpálne kosti
5t008.5↔	Odstr.sekvestrov a vlož.nosiča s liekom:radius diaf.	5t00b.b↔	Odstr.nosiča s liekom:metakarpálne kosti
5t008.6↔	Odstr.sekvestrov a vlož.nosiča s liekom:radius distál.	5t00b.c↔	Odstr.nosiča s liekom:falangy prstov ruky
5t008.7↔	Odstr.sekvestrov a vlož.nosiča s liekom:ulna prox.	5t00b.d	Odstr.nosiča s liekom:panva
5t008.8↔	Odstr.sekvestrov a vlož.nosiča s liekom:ulna diafyz.	5t00b.e↔	Odstr.nosiča s liekom:krčok stehennej kosti
5t008.9↔	Odstr.sekvestrov a vlož.nosiča s liekom:ulna distál.	5t00b.f↔	Odstr.nosiča s liekom:femur proximálny
5t008.a↔	Odstr.sekvestrov a vlož.nosiča s liekom:karpálne k.	5t00b.g↔	Odstr.nosiča s liekom:femur diafyzárny
5t008.b↔	Odstr.sekvestrov a vlož.nosiča s liekom:metakarpálne k.	5t00b.h↔	Odstr.nosiča s liekom:femur distál.
5t008.c↔	Odstr.sekvestrov a vlož.nosiča s liekom:falangy pr.r.	5t00b.j↔	Odstr.nosiča s liekom:patela
5t008.d	Odstr.sekvestrov a vloženie nosiča s liekom:panva	5t00b.k↔	Odstr.nosiča s liekom:tibia proximálna
5t008.e↔	Odstr.sekvestrov a vlož.nosiča s liekom:krčok steh.k.	5t00b.m↔	Odstr.nosiča s liekom:tibia diafyzárna
5t008.f↔	Odstr.sekvestrov a vlož.nosiča s liekom:femur prox.	5t00b.n↔	Odstr.nosiča s liekom:tibia distálna
5t008.g↔	Odstr.sekvestrov a vlož.nosiča s liekom:femur diaf.	5t00b.p↔	Odstr.nosiča s liekom:fibula proximálna
5t008.h↔	Odstr.sekvestrov a vlož.nosiča s liekom:femur dist.	5t00b.q↔	Odstr.nosiča s liekom:fibula diafyzárna
5t008.j↔	Odstr.sekvestrov a vloženie nosiča s liekom:patela	5t00b.r↔	Odstr.nosiča s liekom:fibula distálna
5t008.k↔	Odstr.sekvestrov a vlož.nosiča s liekom:tibia prox.	5t00b.s↔	Odstr.nosiča s liekom:talus
5t008.m↔	Odstr.sekvestrov a vlož.nosiča s liekom:tibia diaf.	5t00b.t↔	Odstr.nosiča s liekom:kalkaneus



5t00b.u↔	Odstr.nosiča s liekom:tarzálne kosti	5t011.6↔	Varotizačná osteotómia:radius distál.
5t00b.v↔	Odstr.nosiča s liekom:metatarzálne kosti	5t011.7↔	Varotizačná osteotómia:ulna proximálna
5t00b.w↔	Odstr.nosiča s liekom:falangy prstov nohy	5t011.8↔	Varotizačná osteotómia:ulna diafyzárna
5t00b.x↔	Odstr.nosiča s liekom:ostatné kosti	5t011.9↔	Varotizačná osteotómia:ulna distálna
5t00b.z↔	Odstr.nosiča s liekom:skapula	5t011.b↔	Varotizačná osteotómia:metakarpálne kosti
5t00x.0↔	Iné septické a aseptické incízie:klavikula	5t011.c↔	Varotizačná osteotómia:falangy prstov ruky
5t00x.1↔	Iné septické a aseptické incízie:humerus proximálny	5t011.d	Varotizačná osteotómia:panva
5t00x.2↔	Iné septické a aseptické incízie:humerus diafýza	5t011.e↔	Varotizačná osteotómia:krčok stehennej kosti
5t00x.3↔	Iné septické a aseptické incízie:humerus distál.	5t011.f↔	Varotizačná osteotómia:femur proximálny
5t00x.4↔	Iné septické a aseptické incízie:radius prox.	5t011.g↔	Varotizačná osteotómia:femur diafyzárny
5t00x.5↔	Iné septické a aseptické incízie:radius diafýza	5t011.h↔	Varotizačná osteotómia:femur distál.
5t00x.6↔	Iné septické a aseptické incízie:radius distál.	5t011.k↔	Varotizačná osteotómia:tibia proximálna
5t00x.7↔	Iné septické a aseptické incízie:ulna proximálna	5t011.m↔	Varotizačná osteotómia:tibia diafyzárna
5t00x.8↔	Iné septické a aseptické incízie:ulna diafyzárna	5t011.n↔	Varotizačná osteotómia:tibia distálna
5t00x.9↔	Iné septické a aseptické incízie:ulna distálna	5t011.p↔	Varotizačná osteotómia:fibula proximálna
5t00x.a↔	Iné septické a aseptické incízie:karpálne k.	5t011.q↔	Varotizačná osteotómia:fibula diafyzárna
5t00x.b↔	Iné sept. a asept. incízie:metakarpálne k.	5t011.r↔	Varotizačná osteotómia:fibula distálna
5t00x.c↔	Iné septické a aseptické incízie:falangy prstov r.	5t011.s↔	Varotizačná osteotómia:talus
5t00x.d	Iné septické a aseptické incízie:panva	5t011.t↔	Varotizačná osteotómia:kalkaneus
5t00x.e↔	Iné incízie k.septické a aseptické:krčok steh.k.	5t011.u↔	Varotizačná osteotómia:tarzálne kosti
5t00x.f↔	Iné septické a aseptické incízie:femur proximálny	5t011.x	Varotizačná osteotómia:ostatné kosti
5t00x.g↔	Iné septické a aseptické incízie:femur diafyzárny	5t012.0↔	(De)-rotačná osteotómia:klavikula
5t00x.h↔	Iné septické a aseptické incízie:femur distál.	5t012.1↔	(De)-rotačná osteotómia:humerus proximálny
5t00x.j↔	Iné septické a aseptické incízie:patela	5t012.2↔	(De)-rotačná osteotómia:humerus diafýza
5t00x.k↔	Iné septické a aseptické incízie:tibia proximálna	5t012.3↔	(De)-rotačná osteotómia:humerus distál.
5t00x.m↔	Iné septické a aseptické incízie:tibia diaf.	5t012.5↔	(De)-rotačná osteotómia:radius diafýza
5t00x.n↔	Iné septické a aseptické incízie:tibia distálna	5t012.6↔	(De)-rotačná osteotómia:radius distál.
5t00x.p↔	Iné septické a aseptické incízie:fibula proxim.	5t012.8↔	(De)-rotačná osteotómia:ulna diafyzárna
5t00x.q↔	Iné septické a aseptické incízie:fibula diafyz.	5t012.9↔	(De)-rotačná osteotómia:ulna distálna
5t00x.r↔	Iné septické a aseptické incízie:fibula distálna	5t012.a↔	(De)-rotačná osteotómia:karpálne kosti
5t00x.s↔	Iné septické a aseptické incízie:talus	5t012.b↔	(De)-rotačná osteotómia:metakarpálne kosti
5t00x.t↔	Iné septické a aseptické incízie:kalkaneus	5t012.c↔	(De)-rotačná osteotómia:falangy prstov ruky
5t00x.u↔	Iné septické a aseptické incízie:tarzálne k.	5t012.d	(De)-rotačná osteotómia:panva
5t00x.v↔	Iné sept. a asept. incízie:metatarzálne k.	5t012.e↔	(De)-rotačná osteotómia:krčok stehennej kosti
5t00x.w↔	Iné septické a aseptické incízie:falangy prstov nohy	5t012.f↔	(De)-rotačná osteotómia:femur proximálny
5t00x.x	Iné septické a aseptické incízie:ostatné k.	5t012.g↔	(De)-rotačná osteotómia:femur diafyzárny
5t00x.z↔	Iné septické a aseptické incízie:skapula	5t012.h↔	(De)-rotačná osteotómia:femur distál.
5t010.1↔	Valgotizačná osteotómia:humerus proximálny	5t012.k↔	(De)-rotačná osteotómia:tibia proximálna
5t010.2↔	Valgotizačná osteotómia:humerus diafýza	5t012.m↔	(De)-rotačná osteotómia:tibia diafyzárna
5t010.3↔	Valgotizačná osteotómia:humerus distál.	5t012.n↔	(De)-rotačná osteotómia:tibia distálna
5t010.4↔	Valgotizačná osteotómia:radius proximal	5t012.r↔	(De)-rotačná osteotómia:fibula distálna
5t010.5↔	Valgotizačná osteotómia:radius diafýza	5t012.s↔	(De)-rotačná osteotómia:talus
5t010.6↔	Valgotizačná osteotómia:radius distál.	5t012.t↔	(De)-rotačná osteotómia:kalkaneus
5t010.7↔	Valgotizačná osteotómia:ulna proximálna	5t012.u↔	(De)-rotačná osteotómia:tarzálne kosti
5t010.8↔	Valgotizačná osteotómia:ulna diafyzárna	5t012.x	(De)-rotačná osteotómia:ostatné kosti
5t010.9↔	Valgotizačná osteotómia:ulna distálna	5t012.z↔	(De)-rotačná osteotómia:skapula
5t010.b↔	Valgotizačná osteotómia:metakarpálne kosti	5t013.0↔	Skracovacia osteotómia:klavikula
5t010.c↔	Valgotizačná osteotómia:falangy prstov ruky	5t013.1↔	Skracovacia osteotómia:humerus proximálny
5t010.d	Valgotizačná osteotómia:panva	5t013.2↔	Skracovacia osteotómia:humerus diafýza
5t010.e↔	Valgotizačná osteotómia:krčok steh.k.	5t013.3↔	Skracovacia osteotómia:humerus distál.
5t010.f↔	Valgotizačná osteotómia:femur proximálny	5t013.4↔	Skracovacia osteotómia:radius proximal
5t010.g↔	Valgotizačná osteotómia:femur diafyzárny	5t013.5↔	Skracovacia osteotómia:radius diafýza
5t010.h↔	Valgotizačná osteotómia:femur distál.	5t013.6↔	Skracovacia osteotómia:radius distál.
5t010.k↔	Valgotizačná osteotómia:tibia proximálna	5t013.7↔	Skracovacia osteotómia:ulna proximálna
5t010.m↔	Valgotizačná osteotómia:tibia diafyzárna	5t013.8↔	Skracovacia osteotómia:ulna diafyzárna
5t010.n↔	Valgotizačná osteotómia:tibia distálna	5t013.9↔	Skracovacia osteotómia:ulna distálna
5t010.p↔	Valgotizačná osteotómia:fibula proximálna	5t013.b↔	Skracovacia osteotómia:metakarpálne kosti
5t010.q↔	Valgotizačná osteotómia:fibula diafyzárna	5t013.c↔	Skracovacia osteotómia:falangy prstov ruky
5t010.r↔	Valgotizačná osteotómia:fibula distálna	5t013.d	Skracovacia osteotómia:panva
5t010.s↔	Valgotizačná osteotómia:talus	5t013.e↔	Skracovacia osteotómia:krčok stehennej kosti
5t010.t↔	Valgotizačná osteotómia:kalkaneus	5t013.f↔	Skracovacia osteotómia:femur proximálny
5t010.u↔	Valgotizačná osteotómia:tarzálne kosti	5t013.g↔	Skracovacia osteotómia:femur diafyzárny
5t010.v↔	Valgotizačná osteotómia metatarzálnych kostí	5t013.h↔	Skracovacia osteotómia:femur distál.
5t010.w↔	Valgotizačná osteotómia falangov prstov nohy	5t013.k↔	Skracovacia osteotómia:tibia proximálna
5t010.x	Valgotizačná osteotómia:ostatné kosti	5t013.m↔	Skracovacia osteotómia:tibia diafyzárna
5t011.1↔	Varotizačná osteotómia:humerus proximálny	5t013.n↔	Skracovacia osteotómia:tibia distálna
5t011.2↔	Varotizačná osteotómia:humerus diafýza	5t013.p↔	Skracovacia osteotómia:fibula proximálna
5t011.3↔	Varotizačná osteotómia:humerus distál.	5t013.q↔	Skracovacia osteotómia:fibula diafyzárna
5t011.4↔	Varotizačná osteotómia:radius proximal	5t013.r↔	Skracovacia osteotómia:fibula distálna
5t011.5↔	Varotizačná osteotómia:radius diafýza	5t013.s↔	Skracovacia osteotómia:talus

5t013.t↔	Skracovacia osteotómia:kalkaneus	5t016.g↔	Osteotómia s varotizáciou a (de-)rotáciou:femur diaf.
5t013.u↔	Skracovacia osteotómia:tarzálne kosti	5t016.h↔	Osteotómia s varotizáciou a (de-)rotáciou:femur dist.
5t013.x	Skracovacia osteotómia:ostatné kosti	5t016.k↔	Osteotómia s varotizáciou a (de-)rotáciou:tibia prox.
5t013.z↔	Skracovacia osteotómia:skapula	5t016.m↔	Osteotómia s varotizáciou a (de-)rotáciou:tibia diaf.
5t014.0↔	Predĺžovacia osteotómia:klavikula	5t016.n↔	Osteotómia s varotizáciou a (de-)rotáciou:tibia dist.
5t014.1↔	Predĺžovacia osteotómia:humerus proximálny	5t016.r↔	Osteotómia s varotizáciou a (de-)rotáciou:fibula dist.
5t014.2↔	Predĺžovacia osteotómia:humerus diafýza	5t016.s↔	Osteotómia s varotizáciou a (de-)rotáciou:talus
5t014.3↔	Predĺžovacia osteotómia:humerus distál.	5t016.t↔	Osteotómia s varotizáciou a (de-)rotáciou:kalkaneus
5t014.4↔	Predĺžovacia osteotómia:radius proximal	5t016.u↔	Osteotómia s varotizáciou a (de-)rotáciou:tarzálne k.
5t014.5↔	Predĺžovacia osteotómia:radius diafýza	5t016.x	Osteotómia s varotizáciou a (de-)rotáciou:ostatné k.
5t014.6↔	Predĺžovacia osteotómia:radius distál.	5t017.0↔	Osteotomia bez úpravy osi:klavikula
5t014.7↔	Predĺžovacia osteotómia:ulna proximálna	5t017.1↔	Osteotomia bez úpravy osi:humerus proximálny
5t014.8↔	Predĺžovacia osteotómia:ulna diafyzárna	5t017.2↔	Osteotomia bez úpravy osi:humerus diafýza
5t014.9↔	Predĺžovacia osteotómia:ulna distálna	5t017.3↔	Osteotomia bez úpravy osi:humerus distál.
5t014.b↔	Predĺžovacia osteotómia:metakarpálne kosti	5t017.4↔	Osteotomia bez úpravy osi:radius proximal
5t014.c↔	Predĺžovacia osteotómia:falangy prstov ruky	5t017.5↔	Osteotomia bez úpravy osi:radius diafýza
5t014.d	Predĺžovacia osteotómia:panva	5t017.6↔	Osteotomia bez úpravy osi:radius distál.
5t014.e↔	Predĺžovacia osteotómia:krčok stehennej kosti	5t017.7↔	Osteotomia bez úpravy osi:ulna proximálna
5t014.f↔	Predĺžovacia osteotómia:femur proximálny	5t017.8↔	Osteotomia bez úpravy osi:ulna diafyzárna
5t014.g↔	Predĺžovacia osteotómia:femur diafyzárny	5t017.9↔	Osteotomia bez úpravy osi:ulna distálna
5t014.h↔	Predĺžovacia osteotómia:femur distál.	5t017.a↔	Osteotomia bez úpravy osi:karpálne kosti
5t014.k↔	Predĺžovacia osteotómia:tibia proximálna	5t017.b↔	Osteotomia bez úpravy osi:metakarpálne kosti
5t014.m↔	Predĺžovacia osteotómia:tibia diafyzárna	5t017.c↔	Osteotomia bez úpravy osi:falangy prstov ruky
5t014.n↔	Predĺžovacia osteotómia:tibia distálna	5t017.d	Osteotomia bez úpravy osi:panva
5t014.p↔	Predĺžovacia osteotómia:fibula proximálna	5t017.e↔	Osteotomia bez úpravy osi:krčok steh.kosti
5t014.q↔	Predĺžovacia osteotómia:fibula diafyzárna	5t017.f↔	Osteotomia bez úpravy osi:femur proximálny
5t014.r↔	Predĺžovacia osteotómia:fibula distálna	5t017.g↔	Osteotomia bez úpravy osi:femur diafyzárny
5t014.s↔	Predĺžovacia osteotómia:talus	5t017.h↔	Osteotomia bez úpravy osi:femur distál.
5t014.t↔	Predĺžovacia osteotómia:kalkaneus	5t017.k↔	Osteotomia bez úpravy osi:tibia proximálna
5t014.u↔	Predĺžovacia osteotómia:tarzálne kosti	5t017.m↔	Osteotomia bez úpravy osi:tibia diafyzárna
5t014.x	Predĺžovacia osteotómia:ostatné kosti	5t017.n↔	Osteotomia bez úpravy osi:tibia distálna
5t014.z↔	Predĺžovacia osteotómia:skapula	5t017.p↔	Osteotomia bez úpravy osi:fibula proximálna
5t015.1↔	Osteotómia s valgotizáciou a (de-)rotáciou:humerus prox.	5t017.q↔	Osteotomia bez úpravy osi:fibula diafyz.
5t015.2↔	Osteotómia s valgotizáciou a (de-)rotáciou:humerus diaf.	5t017.r↔	Osteotomia bez úpravy osi:fibula distálna
5t015.3↔	Osteotómia s valgotizáciou a (de-)rotáciou:humerus dist.	5t017.s↔	Osteotomia bez úpravy osi:talus
5t015.4↔	Osteotómia s valgotizáciou a (de-)rotáciou:radius prox.	5t017.t↔	Osteotomia bez úpravy osi:kalkaneus
5t015.5↔	Osteotómia s valgotizáciou a (de-)rotáciou:radius diaf.	5t017.u↔	Osteotomia bez úpravy osi:tarzálne kosti
5t015.6↔	Osteotómia s valgotizáciou a (de-)rotáciou:radius distál.	5t017.x	Osteotomia bez úpravy osi:ostatné kosti
5t015.7↔	Osteotómia s valgotizáciou a (de-)rotáciou:ulna prox.	5t017.z↔	Osteotomia bez úpravy osi:skapula
5t015.8↔	Osteotómia s valgotizáciou a (de-)rotáciou:ulna diaf.	5t018.0↔	Kompl.osteotómia vo viac.rov:klavikula
5t015.9↔	Osteotómia s valgotizáciou a (de-)rotáciou:ulna distálna	5t018.1↔	Kompl.osteotómia vo viac.rov:humerus prox.
5t015.b↔	Osteotómia s valgotizáciou a (de-)rotáciou:metakarp.k.	5t018.2↔	Kompl.osteotómia vo viac.rov:humerus diafýza
5t015.c↔	Osteotómia s valgotizáciou a (de-)rotáciou:falangy pr.r.	5t018.3↔	Kompl.osteotómia vo viac.rov:humerus dist.
5t015.d	Osteotómia s valgotizáciou a (de-)rotáciou:panva	5t018.4↔	Kompl.osteotómia vo viac.rov:radius prox.
5t015.e↔	Osteotómia s valgotizáciou a (de-)rotáciou:krčok steh.k.	5t018.5↔	Kompl.osteotómia vo viac.rov:radius diafýza
5t015.f↔	Osteotómia s valgotizáciou a (de-)rotáciou:femur prox.	5t018.6↔	Kompl.osteotómia vo viac.rov:radius distál.
5t015.g↔	Osteotómia s valgotizáciou a (de-)rotáciou:femur diaf.	5t018.7↔	Kompl.osteotómia vo viac.rov:ulna proximálna
5t015.h↔	Osteotómia s valgotizáciou a (de-)rotáciou:femur dist.	5t018.8↔	Kompl.osteotómia vo viac.rov:ulna diafyzárna
5t015.k↔	Osteotómia s valgotizáciou a (de-)rotáciou:tibia prox.	5t018.9↔	Kompl.osteotómia vo viac.rov:ulna distálna
5t015.m↔	Osteotómia s valgotizáciou a (de-)rotáciou:tibia diaf.	5t018.a↔	Kompl.osteotómia vo viac.rov:karpálne k.
5t015.n↔	Osteotómia s valgotizáciou a (de-)rotáciou:tibia dist.	5t018.b↔	Kompl.osteotómia vo viac.rov:metakarpálne k.
5t015.r↔	Osteotómia s valgotizáciou a (de-)rotáciou:fibula dist.	5t018.c↔	Kompl.osteotómia vo viac.rov:falangy prstov r.
5t015.s↔	Osteotómia s valgotizáciou a (de-)rotáciou:talus	5t018.d	Kompl.osteotómia vo viac.rov:panva
5t015.t↔	Osteotómia s valgotizáciou a (de-)rotáciou:kalkaneus	5t018.e↔	Kompl.osteotómia vo viac.rov:krčok steh.k.
5t015.u↔	Osteotómia s valgotizáciou a (de-)rotáciou:tarzálne k.	5t018.f↔	Kompl.osteotómia vo viac.rov:femur proximálny
5t015.x	Osteotómia s valgotizáciou a (de-)rotáciou:ostatné k.	5t018.g↔	Kompl.osteotómia vo viac.rov:femur diafyzárny
5t016.1↔	Osteotómia s varotizáciou a (de-)rotáciou:humerus prox.	5t018.h↔	Kompl.osteotómia vo viac.rov:femur distál.
5t016.2↔	Osteotómia s varotizáciou a (de-)rotáciou:humerus diafýza	5t018.k↔	Kompl.osteotómia vo viac.rov:tibia proximálna
5t016.3↔	Osteotómia s varotizáciou a (de-)rotáciou:humerus dist.	5t018.m↔	Kompl.osteotómia vo viac.rov:tibia diafýza
5t016.4↔	Osteotómia s varotizáciou a (de-)rotáciou:radius prox.	5t018.n↔	Kompl.osteotómia vo viac.rov:tibia distálna
5t016.5↔	Osteotómia s varotizáciou a (de-)rotáciou:radius diaf.	5t018.p↔	Kompl.osteotómia vo viac.rov:fibula proxim.
5t016.6↔	Osteotómia s varotizáciou a (de-)rotáciou:radius distál.	5t018.q↔	Kompl.osteotómia vo viac.rov:fibula diafyz.
5t016.7↔	Osteotómia s varotizáciou a (de-)rotáciou:ulna prox.	5t018.r↔	Kompl.osteotómia vo viac.rov:fibula distálna
5t016.8↔	Osteotómia s varotizáciou a (de-)rotáciou:ulna diafyzárna	5t018.s↔	Kompl.osteotómia vo viac.rov:talus
5t016.9↔	Osteotómia s varotizáciou a (de-)rotáciou:ulna distálna	5t018.t↔	Kompl.osteotómia vo viac.rov:kalkaneus
5t016.b↔	Osteotómia s varotizáciou a (de-)rotáciou:metakarpálne k.	5t018.u↔	Kompl.osteotómia vo viac.rov:tarzálne k.
5t016.c↔	Osteotómia s varotizáciou a (de-)rotáciou:falangy pr.r.	5t018.x	Kompl.osteotómia vo viac.rov:ostatné kosti
5t016.d	Osteotómia s varotizáciou a (de-)rotáciou:panva	5t018.z↔	Kompl.osteotómia vo viac.rov:skapula
5t016.e↔	Osteotómia s varotizáciou a (de-)rotáciou:krčok steh.k.	5t019.0↔	Kompl.osteotómia vo viac.rov.s úpravou osi:klavikula
5t016.f↔	Osteotómia s varotizáciou a (de-)rotáciou:femur prox.	5t019.1↔	Kompl.osteotómia vo viac.rov.s úpravou osi:humerus prox.

5t019.2↔	Kompl.osteotómia vo viac.rov.s úpravou osi:humerus diaf.	5t01x.s↔	Iné osteotómie a korektívne osteotómie:talus
5t019.3↔	Kompl.osteotómia vo viac.rov.s úpravou osi:humerus dist.	5t01x.t↔	Iné osteotómie a korektívne osteotómie:kalkaneus
5t019.4↔	Kompl.osteotómia vo viac.rov.s úpravou osi:radius prox.	5t01x.u↔	Iné osteotómie a korektívne osteotómie:tarzálne k.
5t019.5↔	Kompl.osteotómia vo viac.rov.s úpravou osi:radius diaf.	5t01x.x↔	Iné osteotómie a korektívne osteotómie:ostatné k.
5t019.6↔	Kompl.osteotómia vo viac.rov.s úpravou osi:radius distál.	5t01x.z↔	Iné osteotómie a korektívne osteotómie:skapula
5t019.7↔	Kompl.osteotómia vo viac.rov.s úpravou osi:ulna prox.	5t020.0↔	Partiálna resekcia ch.kost.tk:klavikula
5t019.8↔	Kompl.osteotómia vo viac.rov.s úpravou osi:ulna diaf.	5t020.1↔	Partiálna resekcia ch.kost.tk:humerus prox.
5t019.9↔	Kompl.osteotómia vo viac.rov.s úpravou osi:ulna dist.	5t020.2↔	Partiálna resekcia ch.kost.tk:humerus diafýza
5t019.b↔	Kompl.osteotómia vo viac.rov.s úpravou osi:metakarp.k.	5t020.3↔	Partiálna resekcia ch.kost.tk:humerus dist.
5t019.c↔	Kompl.osteotómia vo viac.rov.s úpravou osi:falangy pr.r.	5t020.4↔	Partiálna resekcia ch.kost.tk:radius prox.
5t019.d↔	Kompl.osteotómia vo viac.rov.s úpravou osi:panva	5t020.5↔	Partiálna resekcia ch.kost.tk:metakarpálne k.
5t019.e↔	Kompl.osteotómia vo viac.rov.s úpravou osi:krčok steh.k.	5t020.6↔	Partiálna resekcia ch.kost.tk:radius distál.
5t019.f↔	Kompl.osteotómia vo viac.rov.s úpravou osi:femur prox.	5t020.7↔	Partiálna resekcia ch.kost.tk:ulna prox.
5t019.g↔	Kompl.osteotómia vo viac.rov.s úpravou osi:femur diaf.	5t020.8↔	Partiálna resekcia ch.kost.tk:ulna diafýzárna
5t019.h↔	Kompl.osteotómia vo viac.rov.s úpravou osi:femur dist.	5t020.9↔	Partiálna resekcia ch.kost.tk:ulna distálna
5t019.k↔	Kompl.osteotómia vo viac.rov.s úpravou osi:tibia prox.	5t020.a↔	Partiálna resekcia ch.kost.tk:karpálne k.
5t019.m↔	Kompl.osteotómia vo viac.rov.s úpravou osi:tibia diaf.	5t020.b↔	Partiálna resekcia ch.kost.tk:metakarpálne k.
5t019.n↔	Kompl.osteotómia vo viac.rov.s úpravou osi:tibia dist.	5t020.c↔	Partiálna resekcia ch.kost.tk:falangy prstov r.
5t019.p↔	Kompl.osteotómia vo viac.rov.s úpravou osi:fibula prox.	5t020.d↔	Partiálna resekcia chorého kostného tk:panva
5t019.q↔	Kompl.osteotómia vo viac.rov.s úpravou osi:fibula diaf.	5t020.e↔	Partiálna resekcia ch.kost.tk:krčok steh.k.
5t019.r↔	Kompl.osteotómia vo viac.rov.s úpravou osi:fibula dist.	5t020.f↔	Partiálna resekcia ch.kost.tk:femur prox.
5t019.t↔	Kompl.osteotómia vo viac.rov.s úpravou osi:kalkaneus	5t020.g↔	Partiálna resekcia ch.kost.tk:femur diafýzárny
5t019.u↔	Kompl.osteotómia vo viac.rov.s úpravou osi:tarzálne k.	5t020.h↔	Partiálna resekcia ch.kost.tk:femur dist.
5t019.x	Kompl.osteotómia vo viac.rov.s úpravou osi:ostatné k.	5t020.k↔	Partiálna resekcia ch.kost.tk:tibia prox.
5t019.z↔	Kompl.osteotómia vo viac.rov.s úpravou osi:skapula	5t020.m↔	Partiálna resekcia ch.kost.tk:tibia diaf.č.
5t01a.1↔	Kortikotómia pri prenose kostn.segm:humerus prox.	5t020.n↔	Partiálna resekcia ch.kost.tk:tibia distálna
5t01a.2↔	Kortikotómia pri prenose kostn.segm:humerus diaf.	5t020.p↔	Partiálna resekcia ch.kost.tk:fibula prox.
5t01a.3↔	Kortikotómia pri prenose kostn.segm:humerus dist.	5t020.q↔	Partiálna resekcia ch.kost.tk:fibula diaf.
5t01a.5↔	Kortikotómia pri prenose kostn.segm:radius diaf.	5t020.r↔	Partiálna resekcia ch.kost.tk:fibula distálna
5t01a.6↔	Kortikotómia pri prenose kostn.segm:radius distál.	5t020.s↔	Partiálna resekcia chorého kostného tk:talus
5t01a.8↔	Kortikotómia pri prenose kostn.segm:ulna diaf.	5t020.t↔	Partiálna resekcia ch.kost.tk:kalkaneus
5t01a.d	Kortikotómia pri prenose kostn.segm:panva	5t020.u↔	Partiálna resekcia ch.kost.tk:tarzálne k.
5t01a.e↔	Kortikotómia pri prenose kostn.segm:krčok steh.k.	5t020.x	Partiálna resekcia ch.kost.tk:ostatné k.
5t01a.f↔	Kortikotómia pri prenose kostn.segm:femur prox.	5t020.z↔	Partiálna resekcia chorého kostného tk:skapula
5t01a.g↔	Kortikotómia pri prenose kostn.segm:femur diaf.	5t021.0↔	Parc.res.ch.kost.tk.s resekc.mäkk.tk:klavikula
5t01a.h↔	Kortikotómia pri prenose kostn.segm:femur dist.	5t021.1↔	Parc.res.ch.kost.tk.s resekc.mäkk.tk:humerus prox.
5t01a.k↔	Kortikotómia pri prenose kostn.segm:tibia prox.	5t021.2↔	Parc.res.ch.kost.tk.s resekc.mäkk.tk:humerus diafýza
5t01a.m↔	Kortikotómia pri prenose kostn.segm:tibia diaf.	5t021.3↔	Parc.res.ch.kost.tk.s resekc.mäkk.tk:humerus dist.
5t01a.n↔	Kortikotómia pri prenose kostn.segm:tibia dist.	5t021.4↔	Parc.res.ch.kost.tk.s resekc.mäkk.tk:radius prox.
5t01a.p↔	Kortikotómia pri prenose kostn.segm:fibula prox.	5t021.5↔	Parc.res.ch.kost.tk.s resekc.mäkk.tk:radius diaf.
5t01a.q↔	Kortikotómia pri prenose kostn.segm:fibula diaf.	5t021.6↔	Parc.res.ch.kost.tk.s resekc.mäkk.tk:radius distál.
5t01a.r↔	Kortikotómia pri prenose kostn.segm:fibula dist.	5t021.7↔	Parc.res.ch.kost.tk.s resekc.mäkk.tk:ulna prox.
5t01a.s↔	Kortikotómia pri prenose kostn.segm:talus	5t021.8↔	Parc.res.ch.kost.tk.s resekc.mäkk.tk:ulna diafýzárna
5t01a.t↔	Kortikotómia pri prenose kostn.segm:kalkaneus	5t021.9↔	Parc.res.ch.kost.tk.s resekc.mäkk.tk:ulna distálna
5t01a.u↔	Kortikotómia pri prenose kostn.segm:tarzálne k.	5t021.a↔	Parc.res.ch.kost.tk.s resekc.mäkk.tk:karpálne k.
5t01a.x	Kortikotómia pri prenose kostn.segm:ostatné k.	5t021.b↔	Parc.res.ch.kost.tk.s resekc.mäkk.tk:metakarpálne k.
5t01x.0↔	Iné osteotómie a korektívne osteotómie:klavikula	5t021.c↔	Parc.res.ch.kost.tk.s resekc.mäkk.tk:falangy prstov r.
5t01x.1↔	Iné osteotómie a korektívne osteotómie:humerus prox.	5t021.d	Parc.res.ch.kost.tk.s resekc.mäkk.tk:panva
5t01x.2↔	Iné osteotómie a korektívne osteotómie:humerus diafýza	5t021.e↔	Parc.res.ch.kost.tk.s resekc.mäkk.tk:krčok steh.k.
5t01x.3↔	Iné osteotómie a korektívne osteotómie:humerus dist.	5t021.f↔	Parc.res.ch.kost.tk.s resekc.mäkk.tk:femur prox.
5t01x.4↔	Iné osteotómie a korektívne osteotómie:radius prox.	5t021.g↔	Parc.res.ch.kost.tk.s resekc.mäkk.tk:femur diaf.
5t01x.5↔	Iné osteotómie a korektívne osteotómie:radius diaf.	5t021.h↔	Parc.res.ch.kost.tk.s resekc.mäkk.tk:femur dist.
5t01x.6↔	Iné osteotómie a korektívne osteotómie:radius distál.	5t021.k↔	Parc.res.ch.kost.tk.s resekc.mäkk.tk:tibia prox.
5t01x.7↔	Iné osteotómie a korektívne osteotómie:ulna prox.	5t021.m↔	Parc.res.ch.kost.tk.s resekc.mäkk.tk:tibia diaf.
5t01x.8↔	Iné osteotómie a korektívne osteotómie:ulna diafýzárna	5t021.n↔	Parc.res.ch.kost.tk.s resekc.mäkk.tk:tibia dist.
5t01x.9↔	Iné osteotómie a korektívne osteotómie:ulna distálna	5t021.p↔	Parc.res.ch.kost.tk.s resekc.mäkk.tk:fibula prox.
5t01x.a↔	Iné osteotómie a korektívne osteotómie:karpálne k.	5t021.q↔	Parc.res.ch.kost.tk.s resekc.mäkk.tk:fibula diaf.
5t01x.b↔	Iné osteotómie a korektívne osteotómie:metakarpálne k.	5t021.r↔	Parc.res.ch.kost.tk.s resekc.mäkk.tk:fibula dist.
5t01x.c↔	Iné osteotómie a korektívne osteotómie:falangy prstov r.	5t021.s↔	Parc.res.ch.kost.tk.s resekc.mäkk.tk:talus
5t01x.d	Iné osteotómie a korektívne osteotómie:panva	5t021.t↔	Parc.res.ch.kost.tk.s resekc.mäkk.tk:kalkaneus
5t01x.e↔	Iné osteotómie a korektívne osteotómie:krčok steh.k.	5t021.u↔	Parc.res.ch.kost.tk.s resekc.mäkk.tk:tarzálne k.
5t01x.f↔	Iné osteotómie a korektívne osteotómie:femur prox.	5t021.x	Parc.res.ch.kost.tk.s resekc.mäkk.tk:ostatné k.
5t01x.g↔	Iné osteotómie a korektívne osteotómie:femur diaf.	5t021.z↔	Parc.res.ch.kost.tk.s resekc.mäkk.tk:skapula
5t01x.h↔	Iné osteotómie a korektívne osteotómie:femur dist.	5t022.0↔	Parc.res.ch.kost.tk.s preruš.kontinuity:klavikula
5t01x.k↔	Iné osteotómie a korektívne osteotómie:tibia prox.	5t022.1↔	Parc.res.ch.kost.tk.s preruš.kontinuity:humerus prox.
5t01x.m↔	Iné osteotómie a korektívne osteotómie:tibia diaf.	5t022.2↔	Parc.res.ch.kost.tk.s preruš.kontinuity:humerus diaf.
5t01x.n↔	Iné osteotómie a korektívne osteotómie:tibia dist.	5t022.3↔	Parc.res.ch.kost.tk.s preruš.kontinuity:humerus dist.
5t01x.p↔	Iné osteotómie a korektívne osteotómie:fibula prox.	5t022.4↔	Parc.res.ch.kost.tk.s preruš.kontinuity:radius prox.
5t01x.q↔	Iné osteotómie a korektívne osteotómie:fibula diaf.	5t022.5↔	Parc.res.ch.kost.tk.s preruš.kontinuity:radius diaf.
5t01x.r↔	Iné osteotómie a korektívne osteotómie:fibula dist.	5t022.6↔	Parc.res.ch.kost.tk.s preruš.kontinuity:radius distál.

5t022.7↔	Parc.res.ch.kost.tk.s preruš.kontinuity:ulna prox.	5t024.m↔	Parc.res.ch.k.tk.s preruš.kont.a násl.obnov:tibia diaf.
5t022.8↔	Parc.res.ch.kost.tk.s preruš.kontinuity:ulna diaf.	5t024.n↔	Parc.res.ch.k.tk.s preruš.kont.a násl.obnov:tibia dist.
5t022.9↔	Parc.res.ch.kost.tk.s preruš.kontinuity:ulna distálna	5t024.p↔	Parc.res.ch.k.tk.s preruš.kont.a násl.obnov:fibula prox.
5t022.a↔	Parc.res.ch.kost.tk.s preruš.kontinuity:karpálne k.	5t024.q↔	Parc.res.ch.k.tk.s preruš.kont.a násl.obnov:fibula diaf.
5t022.b↔	Parc.res.ch.kost.tk.s preruš.kontinuity:metakarp.k.	5t024.r↔	Parc.res.ch.k.tk.s preruš.kont.a násl.obnov:fibula dist.
5t022.c↔	Parc.res.ch.k.tkan.s preruš.kontinuity:falangy pr.r.	5t024.s↔	Parc.res.ch.k.tk.s preruš.kont.a násl.obnov:talus
5t022.d	Parc.res.ch.kost.tk.s prerušením kontinuity:panva	5t024.t↔	Parc.res.ch.k.tk.s preruš.kont.a násl.obnov:kalkaneus
5t022.e↔	Parc.res.ch.kost.tk.s preruš.kontinuity:krčok steh.k.	5t024.u↔	Parc.res.ch.k.tk.s preruš.kont.a násl.obnov:tarzálne k.
5t022.f↔	Parc.res.ch.kost.tk.s preruš.kontinuity:femur prox.	5t024.x	Parc.res.ch.k.tk.s preruš.kont.a násl.obnov:ostatné k.
5t022.g↔	Parc.res.ch.kost.tk.s preruš.kontinuity:femur diaf.	5t024.z↔	Parc.res.ch.k.tk.s preruš.kont.a násl.obnov:skapula
5t022.h↔	Parc.res.ch.kost.tk.s preruš.kontinuity:femur dist.	5t025.0↔	Parc.res.ch.k.tk.s pr.kon.a n.ob.s res.mäk.tk:klav.
5t022.k↔	Parc.res.ch.kost.tk.s preruš.kontinuity:tibia prox.	5t025.1↔	Parc.res.ch.k.tk.s pr.kon.a n.ob.s res.mäk.tk:hum.prox.
5t022.m↔	Parc.res.ch.kost.tk.s preruš.kontinuity:tibia diaf.	5t025.2↔	Parc.res.ch.k.tk.s pr.kon.a n.ob.s res.mäk.tk:hum.diaf.
5t022.n↔	Parc.res.ch.kost.tk.s preruš.kontinuity:tibia dist.	5t025.3↔	Parc.res.ch.k.tk.s pr.kon.a n.ob.s res.mäk.tk:hum.dist.
5t022.p↔	Parc.res.ch.kost.tk.s preruš.kontinuity:fibula prox.	5t025.4↔	Parc.res.ch.k.tk.s pr.kon.a n.ob.s res.mäk.tk:rad.pr.
5t022.q↔	Parc.res.ch.kost.tk.s preruš.kontinuity:fibula diaf.	5t025.5↔	Parc.res.ch.k.tk.s pr.kon.a n.ob.s res.mäk.tk:rad.diaf.
5t022.r↔	Parc.res.ch.kost.tk.s preruš.kontinuity:fibula dist.	5t025.6↔	Parc.res.ch.k.tk.s pr.kon.a n.ob.s res.mäk.tk:rad.dis.
5t022.s↔	Parc.res.ch.kost.tk.s prerušením kontinuity:talus	5t025.7↔	Parc.res.ch.k.tk.s pr.kon.a n.ob.s res.mäk.tk:ulna pr.
5t022.t↔	Parc.res.ch.kost.tk.s preruš.kontinuity:kalkaneus	5t025.8↔	Parc.res.ch.k.tk.s pr.kon.a n.ob.s res.mäk.tk:ulna diaf.
5t022.u↔	Parc.res.ch.kost.tk.s preruš.kontinuity:tarzálne k.	5t025.9↔	Parc.res.ch.k.tk.s pr.kon.a n.ob.s res.mäk.tk:ulna dis.
5t022.x	Parc.res.ch.kost.tk.s preruš.kontinuity:ostatné k.	5t025.a↔	Parc.res.ch.k.tk.s pr.kon.a n.ob.s res.mäk.tk:karpál.k.
5t022.z↔	Parc.res.ch.kost.tk.s preruš.kontinuity:skapula	5t025.b↔	Parc.res.ch.k.tk.s pr.kon.a n.ob.s res.mäk.tk:metak.k.
5t023.0↔	Parc.res.ch.k.tk.s preruš.kont.vr.res.mäkk.tk:klav.	5t025.c↔	Parc.res.ch.k.tk.s pr.kon.a n.ob.s res.mäk.tk:fal.pr.r.
5t023.1↔	Parc.res.ch.k.tk.s preruš.kont.vr.res.mäkk.tk:hum.p.	5t025.d	Parc.res.ch.k.tk.s prer.kont.a násl.obn.s res.mäk.tk:panva
5t023.2↔	Parc.res.ch.k.tk.s preruš.kont.vr.res.mäkk.tk:hum.df.	5t025.e↔	Parc.res.ch.k.tk.s pr.kon.a n.ob.s res.mäk.tk:krč.st.k.
5t023.3↔	Parc.res.ch.k.tk.s preruš.kont.vr.res.mäkk.tk:hum.ds.	5t025.f↔	Parc.res.ch.k.tk.s pr.kon.a n.ob.s res.mäk.tk:fem.pr.
5t023.4↔	Parc.res.ch.k.tk.s preruš.kont.vr.res.mäkk.tk:rad.p.	5t025.g↔	Parc.res.ch.k.tk.s pr.kon.a n.ob.s res.mäk.tk:fem.d.
5t023.5↔	Parc.res.ch.k.tk.s preruš.kont.vr.res.mäkk.tk:rad.df.	5t025.h↔	Parc.res.ch.k.tk.s pr.kon.a n.ob.s res.mäk.tk:fem.d.
5t023.6↔	Parc.res.ch.k.tk.s preruš.kont.vr.res.mäkk.tk:rad.ds	5t025.k↔	Parc.res.ch.k.tk.s pr.kont.a násl.obn.s res.mäk.tk:tibia pr.
5t023.7↔	Parc.res.ch.k.tk.s preruš.kont.vr.res.mäkk.tk:ulna p.	5t025.m↔	Parc.res.ch.k.tk.s pr.kon.a n.ob.s res.mäkk.tk:tibia d.
5t023.8↔	Parc.res.ch.k.tk.s preruš.kont.vr.res.mäkk.tk:ulna df.	5t025.n↔	Parc.res.ch.k.tk.s pr.kon.a n.ob.s res.mäk.tk:tibia d.
5t023.9↔	Parc.res.ch.k.tk.s preruš.kont.vr.res.mäkk.tk:ulna ds	5t025.p↔	Parc.res.ch.k.tk.s pr.kon.a n.ob.s res.mäk.tk:fibula pr.
5t023.a↔	Parc.res.ch.k.tk.s preruš.kont.vr.res.mäkk.tk:karpál.k.	5t025.q↔	Parc.res.ch.k.tk.s pr.kon.a n.ob.s res.mäk.tk:fibula df.
5t023.b↔	Parc.res.ch.k.tk.s preruš.kont.vr.res.mäkk.tk:mtk.k.	5t025.r↔	Parc.res.ch.k.tk.s pr.kon.a n.ob.s res.mäk.tk:fibula d.
5t023.c↔	Parc.res.ch.k.tk.s preruš.kont.vr.res.mäkk.tk:falang.pr.r.	5t025.s↔	Parc.res.ch.k.tk.s prer.kont.a násl.obn.s res.mäk.tk:talus
5t023.d	Parc.res.ch.k.tk.s preruš.kont.vr.res.mäkk.tk:panva	5t025.t↔	Parc.res.ch.k.tk.s pr.kon.a n.ob.s res.mäk.tk:kalkaneus
5t023.e↔	Parc.res.ch.k.tk.s preruš.kont.vr.res.mäkk.tk:krčok steh.k.	5t025.u↔	Parc.res.ch.k.tk.s pr.kon.a n.ob.s res.mäk.tk:tar.k.
5t023.f↔	Parc.res.ch.k.tk.s preruš.kont.vr.res.mäkk.tk:femur prox.	5t025.x	Parc.res.ch.k.tk.s pr.kon.a n.ob.s res.mäk.tk:ost.k.
5t023.g↔	Parc.res.ch.k.tk.s preruš.kont.vr.res.mäkk.tk:femur diaf.	5t025.z↔	Parc.res.ch.k.tk.s pr.kon.a n.ob.s res.mäk.tk:skap.
5t023.h↔	Parc.res.ch.k.tk.s preruš.kont.vr.res.mäkk.tk:femur dist.	5t026.0↔	Totálna resekcia:klavikula
5t023.k↔	Parc.res.ch.k.tk.s preruš.kont.vr.res.mäkk.tk:tibia prox.	5t026.2↔	Totálna resekcia:humerus diafýza
5t023.m↔	Parc.res.ch.k.tk.s preruš.kont.vr.res.mäkk.tk:tibia diaf.	5t026.5↔	Totálna resekcia:radius diafýza
5t023.n↔	Parc.res.ch.k.tk.s preruš.kont.vr.res.mäkk.tk:tibia dist.	5t026.8↔	Totálna resekcia:ulna diafýzárna
5t023.p↔	Parc.res.ch.k.tk.s preruš.kont.vr.res.mäkk.tk:fibula prox.	5t026.a↔	Totálna resekcia:karpálne kosti
5t023.q↔	Parc.res.ch.k.tk.s preruš.kont.vr.res.mäkk.tk:fibula diaf.	5t026.b↔	Totálna resekcia:metakarpálne kosti
5t023.r↔	Parc.res.ch.k.tk.s preruš.kont.vr.res.mäkk.tk:fibula dist.	5t026.c↔	Totálna resekcia:falangy prstov ruky
5t023.s↔	Parc.res.ch.k.tk.s preruš.kont.vr.res.mäkk.tk:talus	5t026.d	Totálna resekcia:panva
5t023.t↔	Parc.res.ch.k.tk.s preruš.kont.vr.res.mäkk.tk:kalkaneus	5t026.g↔	Totálna resekcia:femur diafýzárny
5t023.u↔	Parc.res.ch.k.tk.s preruš.kont.vr.res.mäkk.tk:tarzálne k.	5t026.m↔	Totálna resekcia:tibia diafýzárna časť
5t023.x	Parc.res.ch.k.tk.s preruš.kont.vr.res.mäkk.tk:ostatné k.	5t026.q↔	Totálna resekcia:fibula diafýzárna
5t023.z↔	Parc.res.ch.k.tk.s preruš.kont.vr.res.mäkk.tk:skapula	5t026.s↔	Totálna resekcia:talus
5t024.0↔	Parc.res.ch.k.tk.s preruš.kont.a násl.obnov:klavikula	5t026.t↔	Totálna resekcia:kalkaneus
5t024.1↔	Parc.res.ch.k.tk.s preruš.kont.a násl.obnov:humerus prox.	5t026.u↔	Totálna resekcia:tarzálne kosti
5t024.2↔	Parc.res.ch.k.tk.s preruš.kont.a násl.obnov:humerus diaf.	5t026.x	Totálna resekcia:ostatné kosti
5t024.3↔	Parc.res.ch.k.tk.s preruš.kont.a násl.obnov:humerus dist.	5t026.z↔	Totálna resekcia:skapula
5t024.4↔	Parc.res.ch.k.tk.s preruš.kont.a násl.obnov:radius prox.	5t027.0↔	Totálna resekcia:klavikula:s resekc.mäkk.tk.
5t024.5↔	Parc.res.ch.k.tk.s preruš.kont.a násl.obnov:radius diaf.	5t027.2↔	Totálna resekcia:humerus diafýza:s resekc.mäkk.tk.
5t024.6↔	Parc.res.ch.k.tk.s preruš.kont.a násl.obnov:radius distál.	5t027.5↔	Totálna resekcia:radius diaf.:s resekc.mäkk.tk.
5t024.7↔	Parc.res.ch.k.tk.s preruš.kont.a násl.obnov:ulna prox.	5t027.8↔	Totálna resekcia:ulna diafýzárna:s resekc.mäkk.tk
5t024.8↔	Parc.res.ch.k.tk.s preruš.kont.a násl.obnov:ulna diaf.	5t027.a↔	Totálna resekcia:karpálne k.:s resekc.mäkk.tk.
5t024.9↔	Parc.res.ch.k.tk.s preruš.kont.a násl.obnov:ulna dist.	5t027.b↔	Totálna resekcia:metakarpálne k.:s resekc.mäkk.tk.
5t024.a↔	Parc.res.ch.k.tk.s preruš.kont.a násl.obnov:karpálne k.	5t027.c↔	Totálna resekcia:falangy prstov ru:s resekc.mäkk.tk.
5t024.b↔	Parc.res.ch.k.tk.s preruš.kont.a násl.obnov:metakarp.k.	5t027.d	Totálna resekcia:panva:s resekc.mäkk.tk.
5t024.c↔	Parc.res.ch.k.tkan.s preruš.kont.a násl.obnov:falangy pr.r.	5t027.g↔	Totálna resekcia:femur diaf.:s resekc.mäkk.tk.
5t024.d	Parc.res.ch.k.tk.s preruš.kont.a násl.obnov:panva	5t027.m↔	Totálna resekcia:tibia diaf.:s resekc.mäkk.tk.
5t024.e↔	Parc.res.ch.k.tk.s preruš.kont.a násl.obnov:krčok steh.k.	5t027.q↔	Totálna resekcia:fibula diaf.:s resekc.mäkk.tk.
5t024.f↔	Parc.res.ch.k.tk.s preruš.kont.a násl.obnov:femur prox.	5t027.s↔	Totálna resekcia:talus:s resekc.mäkk.tk.
5t024.g↔	Parc.res.ch.k.tk.s preruš.kont.a násl.obnov:femur diaf.	5t027.t↔	Totálna resekcia:kalkaneus:s resekc.mäkk.tk.
5t024.h↔	Parc.res.ch.k.tk.s preruš.kont.a násl.obnov:femur dist.	5t027.u↔	Totálna resekcia:tarzálne k:s resekc.mäkk.tk.
5t024.k↔	Parc.res.ch.k.tk.s preruš.kont.a násl.obnov:tibia prox.	5t027.x	Totálna resekcia:ostatné k.:s resekc.mäkk.tk.



5t027.z↔	Totálna resekcia:skapula:s resec.k.mäkk.tk.	5t040.d	Autológ.transplantácia spongióz.kosti:panva
5t028.2↔	Totálna resekcia:humerus diafýza:s náhradou	5t040.e↔	Autológ.transpl.spongióz.kosti:krčok steh.k.
5t028.5↔	Totálna resekcia:radius diaf.:s náhradou	5t040.f↔	Autológ.transplant.spongióz.kosti:femur prox.
5t028.8↔	Totálna resekcia:ulna diafýzárna:s náhradou	5t040.g↔	Autológ.transplant.spongióz.kosti:femur diaf.
5t028.a↔	Totálna resekcia:karpálne k.:s náhradou	5t040.h↔	Autológ.transplant.spongióz.kosti:femur dist.
5t028.b↔	Totálna resekcia:metakarpálne k.:s náhradou	5t040.j↔	Autológ.transplant.spongióz.kosti:patela
5t028.c↔	Totálna resekcia:falangy prstov ru:s náhradou	5t040.k↔	Autológ.transplant.spongióz.kosti:tibia prox.
5t028.d	Totálna resekcia:panva:s náhradou	5t040.m↔	Autológ.transplant.spongióz.kosti:tibia diaf.
5t028.g↔	Totálna resekcia:femur diaf.:s náhradou	5t040.n↔	Autológ.transplant.spongióz.kosti:tibia dist.
5t028.m↔	Totálna resekcia:tibia diaf.:s náhradou	5t040.p↔	Autológ.transplant.spongióz.kosti:fibula prox.
5t028.q↔	Totálna resekcia:radius diaf.:s náhradou	5t040.q↔	Autológ.transplant.spongióz.kosti:fibula diaf.
5t028.s↔	Totálna resekcia:talus:s náhradou	5t040.r↔	Autológ.transplant.spongióz.kosti:fibula dist.
5t028.t↔	Totálna resekcia:kalkaneus:s náhradou	5t040.s↔	Autológ.transplant.spongióz.kosti:talus
5t028.u↔	Totálna resekcia:tarzálna k.:s náhradou	5t040.t↔	Autológ.transplant.spongióz.kosti:kalkaneus
5t028.x	Totálna resekcia:ostatné k.:s náhradou	5t040.u↔	Autológ.transpl.spongióz.:tarzálna k.
5t029.2↔	Totálna resekcia:humerus diafýza:s náhr.vr.res.mäkk.tk	5t040.v↔	Autológ.transplant.spongióz.kosti:metatarzálna k.
5t029.5↔	Totálna resekcia:radius diaf.:s náhr.vr.res.mäkk.tk	5t040.w↔	Autológ.transplant.spongióz.kosti:fangly prstov n.
5t029.8↔	Totálna resekcia:ulna diafýzárna:s náhr.vr.res.mäkk.tk	5t040.x	Autológ.transplant.spongióz.kosti:ost.k.
5t029.a↔	Totálna resekcia:karpálne k.:s náhr.vr.res.mäkk.tk	5t040.z↔	Autológ.transplant.spongióz.kosti:skapula
5t029.c↔	Totálna resekcia:falangy prstov ru:s náhr.vr.res.mäkk.tk	5t041.0↔	Autológna transpl.kortiko-spongióz.štep:klavikula
5t029.d	Totálna resekcia:panva:s náhradou vr.res.mäkk.tk	5t041.1↔	Autológna transpl.kortiko-spongióz.štep:humerus prox.
5t029.g↔	Totálna resekcia:femur diaf.:s náhr.vr.res.mäkk.tk	5t041.2↔	Autológna transpl.kortiko-spongióz.štep:humerus diaf.
5t029.m↔	Totálna resekcia:tibia diaf.:s náhr.vr.res.mäkk.tk	5t041.3↔	Autológna transpl.kortiko-spongióz.štep:humerus dist.
5t029.q↔	Totálna resekcia:fibula diaf.:s náhr.vr.res.mäkk.tk	5t041.4↔	Autológna transpl.kortiko-spongióz.štep:radius prox.
5t029.s↔	Totálna resekcia:talus:s náhr.vr.res.mäkk.tk	5t041.5↔	Autológna transpl.kortiko-spongióz.štep:radius diaf.
5t029.t↔	Totálna resekcia:kalkaneus:s náhr.vr.res.mäkk.tk	5t041.6↔	Autológna transpl.kortiko-spongióz.štep:radius distál.
5t029.u↔	Totálna resekcia:tarzálna k.:s náhr.vr.res.mäkk.tk	5t041.7↔	Autológna transpl.kortiko-spongióz.štep:ulna prox.
5t029.x	Totálna resekcia:ostatné k.:s náhr.vr.res.mäkk.tk	5t041.8↔	Autológna transpl.kortiko-spongióz.štep:ulna diaf.
5t02x.0↔	Iné totál.excizie a res.kostného tk:klavikula	5t041.9↔	Autológna transpl.kortiko-spongióz.štep:ulna distálna
5t02x.1↔	Iné totál.excizie a res.kost.tk:humerus prox.	5t041.a↔	Autológna transpl.kortiko-spongióz.štep:karpálne k.
5t02x.2↔	Iné totál.excizie a res.kost.tk:humerus diafýza	5t041.b↔	Autológna transpl.kortiko-spongióz.štep:metakarp.k.
5t02x.3↔	Iné totál.excizie a res.kost.tk:humerus dist.	5t041.c↔	Autológna transpl.kortiko-spongióz.štep:falangy pr.r.
5t02x.4↔	Iné totál.excizie a res.kostného tk:radius prox.	5t041.d	Autológna transpl.kortiko-spongióz.štep:panva
5t02x.5↔	Iné totál.excizie a res.kostného tk:radius diaf.	5t041.e↔	Autológna transpl.kortiko-spongióz.štep:krčok steh.k.
5t02x.6↔	Iné totál.excizie a res.kost.:radius distál.	5t041.f↔	Autológna transpl.kortiko-spongióz.štep:femur prox.
5t02x.7↔	Iné totál.excizie a res.kostného tk:ulna prox.	5t041.g↔	Autológna transpl.kortiko-spongióz.štep:femur diaf.
5t02x.8↔	Iné totál.excizie a res.kost.tk:ulna diafýzárna	5t041.h↔	Autológna transpl.kortiko-spongióz.štep:femur dist.
5t02x.9↔	Iné totál.excizie a res.kost.tk:ulna distálna	5t041.j↔	Autológna transpl.kortiko-spongióz.štep:patela
5t02x.a↔	Iné totál.excizie a res.kostného tk:karpálne k.	5t041.k↔	Autológna transpl.kortiko-spongióz.štep:tibia prox.
5t02x.b↔	Iné totál.excizie a res.kost.tk:metakarpálne k.	5t041.m↔	Autológna transpl.kortiko-spongióz.štep:tibia diaf.
5t02x.c↔	Iné totál.excizie a res.kost.tk:falangy prstov r.	5t041.n↔	Autológna transpl.kortiko-spongióz.štep:tibia dist.
5t02x.d	Iné totál.excizie a res.kostného tk:panva	5t041.p↔	Autológna transpl.kortiko-spongióz.štep:fibula prox.
5t02x.e↔	Iné totál.excizie a res.kost.tk:krčok steh.k.	5t041.q↔	Autológna transpl.kortiko-spongióz.štep:fibula diaf.
5t02x.f↔	Iné totál.excizie a res.kostného tk:femur prox.	5t041.r↔	Autológna transpl.kortiko-spongióz.štep:fibula dist.
5t02x.g↔	Iné totál.excizie a res.kostného tk:femur diaf.	5t041.s↔	Autológna transpl.kortiko-spongióz.štep:talus
5t02x.h↔	Iné totál.excizie a res.kostného tk:femur dist.	5t041.t↔	Autológna transpl.kortiko-spongióz.štep:kalkaneus
5t02x.k↔	Iné totál.excizie a res.kostného tk:tibia prox.	5t041.u↔	Autológna transpl.kortiko-spongióz.štep:tarzálna k.
5t02x.m↔	Iné totál.excizie a res.kost.tk:tibia diaf.č.	5t041.v↔	Autológna transpl.kortiko-spongióz.štep:metatarz.k.
5t02x.n↔	Iné totál.excizie a res.kost.tk:tibia dist.č.	5t041.w↔	Autológna transpl.kortiko-spongióz.štep:falangy pr.n.
5t02x.p↔	Iné totál.excizie a res.kostného tk:fibula prox.	5t041.x	Autológna transpl.kortiko-spongióz.štep:ostatné k.
5t02x.q↔	Iné totál.excizie a res.kost.tk:fibula diaf.č.	5t041.z↔	Autológna transpl.kortiko-spongióz.štep:skapula
5t02x.r↔	Iné totál.excizie a res.kost.tk:fibula dist.č.	5t042.0↔	Autológ.rozš.transpl.>4cm)kortiko-spongióz.št.:klavikula
5t02x.s↔	Iné totál.excizie a res.kostného tk:talus	5t042.1↔	Autológ.rozš.transpl.>4cm)kortiko-spongióz.št.:ulna prx.
5t02x.t↔	Iné totál.excizie a res.kostného tk:kalkaneus	5t042.2↔	Autológ.rozš.transpl.>4cm)kortiko-spongióz.št.:hum.diaf.
5t02x.u↔	Iné totál.excizie a res.kostného tk:tarzálna k.	5t042.3↔	Autológ.rozš.transpl.>4cm)kortiko-spongióz.št.:hum.dis.
5t02x.x	Iné totál.excizie a res.kostného tk:ostatné k.	5t042.4↔	Autológ.rozš.transpl.>4cm)kortiko-spongióz.št.:radius prox.
5t02x.z↔	Iné totál.excizie a res.kostného tk:skapula	5t042.5↔	Autológ.rozš.transpl.>4cm)kortiko-spongióz.št.:radius diaf.
5t040.0↔	Autológ.transplant.spongióz.kosti:klavikula	5t042.6↔	Autológ.rozš.transpl.>4cm)kortiko-spongióz.št.:rad.dis.
5t040.1↔	Autológ.transplant.spongióz.kosti:humerus prox.	5t042.7↔	Autológ.rozš.transpl.>4cm)kortiko-spongióz.št.:ulna prox.
5t040.2↔	Autológ.transplant.spongióz.kosti:humerus diafýza	5t042.8↔	Autológ.rozš.transpl.>4cm)kortiko-spongióz.št.:ulna diaf.
5t040.3↔	Autológ.transplant.spongióz.kosti:humerus dist.	5t042.9↔	Autológ.rozš.transpl.>4cm)kortiko-spongióz.št.:ulna dist.
5t040.4↔	Autológ.transplant.spongióz.kosti:radius prox.	5t042.a↔	Autológ.rozš.transpl.>4cm)kortiko-spongióz.št.:karpálne k.
5t040.5↔	Autológ.transplant.spongióz.kosti:radius diaf.	5t042.b↔	Autológ.rozš.transpl.>4cm)kortiko-spongióz.št.:metakarp.k.
5t040.6↔	Autológ.transplant.spongióz.kosti:radius distál.	5t042.c↔	Autológ.rozš.transpl.>4cm)kortiko-spongióz.št.:fal.pr.r.
5t040.7↔	Autológ.transplant.spongióz.kosti:ulna prox.	5t042.d	Autológ.rozš.transpl.>4cm)kortiko-spongióz.št.:panva
5t040.8↔	Autológ.transplant.spongióz.kosti:ulna diafýzárna	5t042.e↔	Autológ.rozš.transpl.>4cm)kortiko-spongióz.št.:krč.st.k.
5t040.9↔	Autológ.transplant.spongióz.kosti:ulna distálna	5t042.f↔	Autológ.rozš.transpl.>4cm)kortiko-spongióz.št.:femur prox.
5t040.a↔	Autológ.transplant.spongióz.kostikosti:karpálne k.	5t042.g↔	Autológ.rozš.transpl.>4cm)kortiko-spongióz.št.:femur diaf.
5t040.b↔	Autológ.transpl.spongióz.kosti:metakarpálne k.	5t042.h↔	Autológ.rozš.transpl.>4cm)kortiko-spongióz.št.:femur dist.
5t040.c↔	Autológ.transplant.spongióz.kosti:falangy prstov r.	5t042.j↔	Autológ.rozš.transpl.>4cm)kortiko-spongióz.št.:patela

5t042.k↔	Autológ.rozš.transpl.>4cm)kortiko-spongióz.št.:tibia prox.	5t044.u↔	Transpl.k.tk.s cieľ.stopk.s mikrovask.anast:tarzálne k.
5t042.m↔	Autológ.rozš.transpl.>4cm)kortiko-spongióz.št.:tibia diaf.	5t044.v↔	Transpl.k.tk.s cieľ.stopk.s mikrovask.anast:metatarz.k.
5t042.n↔	Autológ.rozš.transpl.>4cm)kortiko-spongióz.št.:tibia dist.	5t044.w↔	Transpl.k.tk.s cieľ.stopk.s mikrovask.anast:falangy pr.n.
5t042.p↔	Autológ.rozš.transpl.>4cm)kortiko-spongióz.št.:fibula prox.	5t044.x↔	Transpl.k.tk.s cieľ.stopk.s mikrovask.anast:ostatné k.
5t042.q↔	Autológ.rozš.transpl.>4cm)kortiko-spongióz.št.:fibula diaf.	5t045.1↔	Autológna transpl.chrupav.-kostn.transpl:humerus prox.
5t042.r↔	Autológ.rozš.transpl.>4cm)kortiko-spongióz.št.:fibula dist.	5t045.3↔	Autológ.transpl.chrupav.-kostn.transpl:humerus dist.
5t042.s↔	Autológ.rozš.transpl.>4cm)kortiko-spongióz.št.:talus	5t045.4↔	Autológ.transpl.chrupav.-kostn.transpl:radius prox.
5t042.t↔	Autológ.rozš.transpl.>4cm)kortiko-spongióz.št.:kalkaneus	5t045.d	Autológna transpl.chrupav.-kostn.transpl:panva
5t042.u↔	Autológ.rozš.transpl.>4cm)kortiko-spongióz.št.:tarzálne k.	5t045.e↔	Autológ.transpl.chrupav.-kostn.transpl:krčok steh.k.
5t042.v↔	Autológ.rozš.transpl.>4cm)kortiko-spongióz.št.:metatarz.k.	5t045.h↔	Autológna transpl.chrupav.-kostn.transpl:femur dist.
5t042.w↔	Autológ.rozš.transpl.>4cm)kortiko-spongióz.št.:fal.pr.n.	5t045.j↔	Autológna transpl.chrupav.-kostn.transpl:patela
5t042.x	Autológ.rozš.transpl.>4cm)kortiko-spongióz.št.:ostatné k.	5t045.k↔	Autológna transpl.chrupav.-kostn.transpl:tibia prox.
5t042.z↔	Autológ.rozš.transpl.>4cm)kortiko-spongióz.št.:skapula	5t045.n↔	Autológna transpl.chrupav.-kostn.transpl:tibia dist.
5t043.0↔	Transpl.kost.tk.bez cievej stopky:klavikula	5t045.p↔	Autológ.transpl.chrupav.-kostn.transpl:fibula prox.
5t043.1↔	Transpl.kost.tk.bez cievej stopky:humerus prox.	5t045.r↔	Autológ.transpl.chrupav.-kostn.transpl:fibula dist.
5t043.2↔	Transpl.kost.tk.bez cievej stopky:humerus diafýza	5t045.s↔	Autológna transpl.chrupav.-kostn.transpl:talus
5t043.3↔	Transpl.kost.tk.bez cievej stopky:humerus dist.	5t045.t↔	Autológna transpl.chrupav.-kostn.transpl:kalkaneus
5t043.4↔	Transpl.kost.tk.bez cievej stopky:radius prox.	5t045.u↔	Autológna transpl.chrupav.-kostn.transpl:tarzálne k.
5t043.5↔	Transpl.kost.tk.bez cievej stopky:radius diaf.	5t045.v↔	Autológna transpl.chrupav.-kostn.transpl:metatarz.k.
5t043.6↔	Transpl.kost.tk.bez cievej stopky:radius distál.	5t045.w↔	Autológ.transpl.chrupav.-kostn.transpl:falangy pr.n.
5t043.7↔	Transpl.kost.tk.bez cievej stopky:ulna prox.	5t045.x	Autológna transpl.chrupav.-kostn.transpl:ostatné k.
5t043.8↔	Transpl.kost.tk.bez cievej stopky:ulna diafýzárna	5t046.1↔	Alog.transpl.chrupav.-kostn.transpl:humerus prox.
5t043.9↔	Transpl.kost.tk.bez cievej stopky:ulna distálna	5t046.3↔	Alog.transpl.chrupav.-kostn.transpl:humerus dist.
5t043.a↔	Transpl.kost.tk.bez cievej stopky:karpálne k.	5t046.d	Alogénna transpl.chrupav.-kostn.transpl:panva
5t043.b↔	Transpl.kost.tk.bez cievej stopky:metakarpálne k.	5t046.e↔	Alog.transpl.chrupav.-kostn.transpl:krčok steh.k.
5t043.c↔	Transpl.kost.tk.bez cievej stopky:falangy prstov r.	5t046.h↔	Alogénna transpl.chrupav.-kostn.transpl:femur dist.
5t043.d	Transpl.kostného tk.bez cievej stopky:panva	5t046.k↔	Alogénna transpl.chrupav.-kostn.transpl:tibia prox.
5t043.e↔	Transpl.kost.tk.bez cievej stopky:krčok steh.k.	5t046.n↔	Alogénna transpl.chrupav.-kostn.transpl:tibia dist.
5t043.f↔	Transpl.kost.tk.bez cievej stopky:femur prox.	5t046.p↔	Alogénna transpl.chrupav.-kostn.transpl:fibula prox.
5t043.g↔	Transpl.kost.tk.bez cievej stopky:femur diaf.	5t046.r↔	Alogénna transpl.chrupav.-kostn.transpl:fibula dist.
5t043.h↔	Transpl.kost.tk.bez cievej stopky:femur dist.	5t046.s↔	Alogénna transpl.chrupav.-kostn.transpl:talus
5t043.j↔	Transpl.kost.tk.bez cievej stopky:patela	5t046.t↔	Alogénna transpl.chrupav.-kostn.transpl:kalkaneus
5t043.k↔	Transpl.kost.tk.bez cievej stopky:tibia prox.	5t046.u↔	Alogénna transpl.chrupav.-kostn.transpl:tarzálne k.
5t043.m↔	Transpl.kost.tk.bez cievej stopky:tibia diaf.	5t046.v↔	Alogénna transpl.chrupav.-kostn.transpl:metatarz.k.
5t043.n↔	Transpl.kost.tk.bez cievej stopky:tibia dist.	5t046.w↔	Alog.transpl.chrupav.-kostn.transpl:falangy pr.n.
5t043.p↔	Transpl.kost.tk.bez cievej stopky:fibula prox.	5t047.0↔	Alogénna transpl.spongióznej kosti:klavikula
5t043.q↔	Transpl.kost.tk.bez cievej stopky:fibula diaf.	5t047.1↔	Alogénna transpl.spongióznej kosti:humerus prox.
5t043.r↔	Transpl.kost.tk.bez cievej stopky:fibula dist.	5t047.2↔	Alogénna transpl.spongióznej kosti:humerus diafýza
5t043.s↔	Transpl.kostného tk.bez cievej stopky:talus	5t047.3↔	Alogénna transpl.spongióznej kosti:humerus dist.
5t043.t↔	Transpl.kost.tk.bez cievej stopky:kalkaneus	5t047.4↔	Alogénna transpl.spongióznej kosti:radius prox.
5t043.u↔	Transpl.kost.tk.bez cievej stopky:tarzálne k.	5t047.5↔	Alogénna transpl.spongióznej kosti:radius diaf.
5t043.v↔	Transpl.kost.tk.bez cievej stopky:metatarzálne k.	5t047.6↔	Alogénna transpl.spongióznej kosti:radius distál.
5t043.w↔	Transpl.kost.tk.bez cievej stopky:falangy prstov n.	5t047.7↔	Alogénna transpl.spongióznej kosti:ulna prox.
5t043.x	Transpl.kost.tk.bez cievej stopky:ostatné k.	5t047.8↔	Alogénna transpl.spongióznej kosti:ulna diafýzárna
5t043.z↔	Transpl.kost.tk.bez cievej stopky:skapula	5t047.9↔	Alogénna transpl.spongióznej kosti:ulna distálna
5t044.1↔	Transpl.k.tk.s cieľ.stopk.s mikrovask.anast:humerus prox.	5t047.a↔	Alogénna transpl.spongióznej kosti:karpálne k.
5t044.2↔	Transpl.k.tk.s cieľ.stopk.s mikrovask.anast:humerus diaf.	5t047.b↔	Alogénna transpl.spongióznej kosti:metakarpálne k.
5t044.3↔	Transpl.k.tk.s cieľ.stopk.s mikrovask.anast:humerus dist.	5t047.c↔	Alogénna transpl.spongióznej kosti:falangy prstov r.
5t044.4↔	Transpl.k.tk.s cieľ.stopk.s mikrovask.anast:radius prox.	5t047.d	Alogénna transpl.spongióznej kosti:panva
5t044.5↔	Transpl.k.tk.s cieľ.stopk.s mikrovask.anast:radius diaf.	5t047.e↔	Alogénna transpl.spongióznej kosti:krčok steh.k.
5t044.6↔	Transpl.k.tk.s cieľ.stopk.s mikrovask.anast:radius distál.	5t047.f↔	Alogénna transpl.spongióznej kosti:femur prox.
5t044.7↔	Transpl.k.tk.s cieľ.stopk.s mikrovask.anast:ulna prox.	5t047.g↔	Alogénna transpl.spongióznej kosti:femur diaf.
5t044.8↔	Transpl.k.tk.s cieľ.stopk.s mikrovask.anast:ulna diaf.	5t047.h↔	Alogénna transpl.spongióznej kosti:femur dist.
5t044.9↔	Transpl.k.tk.s cieľ.stopk.s mikrovask.anast:ulna dist.	5t047.j↔	Alogénna transpl.spongióznej kosti:patela
5t044.a↔	Transpl.k.tk.s cieľ.stopk.s mikrovask.anast:karpálne k.	5t047.k↔	Alogénna transpl.spongióznej kosti:tibia prox.
5t044.b↔	Transpl.k.tk.s cieľ.stopk.s mikrovask.anast:metakarp.k.	5t047.m↔	Alogénna transpl.spongióznej kosti:tibia diaf.
5t044.c↔	Transpl.k.tk.s cieľ.stopk.s mikrovask.anast:falangy pr.r.	5t047.n↔	Alogénna transpl.spongióznej kosti:tibia dist.
5t044.d	Transpl.kost.tk.s cieľ.stopk.s mikrovask.anast:panva	5t047.p↔	Alogénna transpl.spongióznej kosti:fibula prox.
5t044.e↔	Transpl.k.tk.s cieľ.stopk.s mikrovask.anast:krčok steh.k.	5t047.q↔	Alogénna transpl.spongióznej kosti:fibula diaf.
5t044.f↔	Transpl.k.tk.s cieľ.stopk.s mikrovask.anast:femur prox.	5t047.r↔	Alogénna transpl.spongióznej kosti:fibula dist.
5t044.g↔	Transpl.k.tk.s cieľ.stopk.s mikrovask.anast:femur diaf.	5t047.s↔	Alogénna transpl.spongióznej kosti:talus
5t044.h↔	Transpl.k.tk.s cieľ.stopk.s mikrovask.anast:femur dist.	5t047.t↔	Alogénna transpl.spongióznej kosti:kalkaneus
5t044.k↔	Transpl.k.tk.s cieľ.stopk.s mikrovask.anast:tibia prox.	5t047.u↔	Alogénna transpl.spongióznej kosti:tarzálne k.
5t044.m↔	Transpl.k.tk.s cieľ.stopk.s mikrovask.anast:tibia diaf.	5t047.v↔	Alogénna transpl.spongióznej kosti:metatarzálne k.
5t044.n↔	Transpl.k.tk.s cieľ.stopk.s mikrovask.anast:tibia dist.	5t047.w↔	Alogénna transpl.spongióznej kosti:falangy prstov n.
5t044.p↔	Transpl.k.tk.s cieľ.stopk.s mikrovask.anast:fibula prox.	5t047.x	Alogénna transpl.spongióznej kosti:ostatné k.
5t044.q↔	Transpl.k.tk.s cieľ.stopk.s mikrovask.anast:fibula diaf.	5t047.z↔	Alogénna transpl.spongióznej kosti:skapula
5t044.r↔	Transpl.k.tk.s cieľ.stopk.s mikrovask.anast:fibula dist.	5t048.0↔	Alogénna transpl.kortiko-spongióz.št:klavikula
5t044.s↔	Transpl.kost.tk.s cieľ.stopk.s mikrovask.anast:talus	5t048.1↔	Alogénna transpl.kortiko-spongióz.št:humerus prox.
5t044.t↔	Transpl.k.tk.s cieľ.stopk.s mikrovask.anast:kalkaneus	5t048.2↔	Alogénna transpl.kortiko-spongióz.št:humerus diaf.

5t048.3↔	Alogénna transpl.kortiko-spongióz.št:humerus dist.	5t04b.2↔	Transpl.humán.demineraliz.kost.matrix:humerus diaf.
5t048.4↔	Alogénna transpl.kortiko-spongióz.št:radius prox.	5t04b.3↔	Transpl.humán.demineraliz.kost.matrix:humerus dist.
5t048.5↔	Alogénna transpl.kortiko-spongióz.št:radius diaf.	5t04b.4↔	Transpl.humán.demineraliz.kost.matrix:radius prox.
5t048.6↔	Alogénna transpl.kortiko-spongióz.št:radius distál.	5t04b.5↔	Transpl.humán.demineraliz.kost.matrix:radius diaf.
5t048.7↔	Alogénna transpl.kortiko-spongióz.št:panva prox.	5t04b.6↔	Transpl.humán.demineraliz.kost.matrix:radius distál.
5t048.8↔	Alogénna transpl.kortiko-spongióz.št:ulna diaf.	5t04b.7↔	Transpl.humán.demineraliz.kost.matrix:ulna prox.
5t048.9↔	Alogénna transpl.kortiko-spongióz.št:ulna distálna	5t04b.8↔	Transpl.humán.demineraliz.kost.matrix:ulna diaf.
5t048.a↔	Alogénna transpl.kortiko-spongióz.št:karpálne k.	5t04b.9↔	Transpl.humán.demineraliz.kost.matrix:ulna dist.
5t048.b↔	Alogénna transpl.kortiko-spongióz.št:metakarp.k.	5t04b.a↔	Transpl.humán.demineraliz.kost.matrix:karpálne k.
5t048.c↔	Alogénna transpl.kortiko-spongióz.št:falangy pr.r.	5t04b.b↔	Transpl.humán.demineraliz.kost.matrix:metakarp.k.
5t048.d	Alogénna transpl.kortiko-spongióz.št:panva	5t04b.c↔	Transpl.humán.demineraliz.kost.matrix:falangy pr.r.
5t048.e↔	Alogénna transpl.kortiko-spongióz.št:krčok steh.k.	5t04b.d	Transpl.humán.demineraliz.kost.matrix:panva
5t048.f↔	Alogénna transpl.kortiko-spongióz.št:femur prox.	5t04b.e↔	Transpl.humán.demineraliz.kost.matrix:krčok steh.k.
5t048.g↔	Alogénna transpl.kortiko-spongióz.št:femur diaf.	5t04b.f↔	Transpl.humán.demineraliz.kost.matrix:femur prox.
5t048.h↔	Alogénna transpl.kortiko-spongióz.št:femur dist.	5t04b.g↔	Transpl.humán.demineraliz.kost.matrix:femur diaf.
5t048.j↔	Alogénna transpl.kortiko-spongióz.št:patela	5t04b.h↔	Transpl.humán.demineraliz.kost.matrix:femur dist.
5t048.k↔	Alogénna transpl.kortiko-spongióz.št:tibia prox.	5t04b.j↔	Transpl.humán.demineralizovanej kost.matrix:patela
5t048.m↔	Alogénna transpl.kortiko-spongióz.št:tibia diaf.	5t04b.k↔	Transpl.humán.demineraliz.kost.matrix:tibia prox.
5t048.n↔	Alogénna transpl.kortiko-spongióz.št:tibia dist.	5t04b.m↔	Transpl.humán.demineraliz.kost.matrix:tibia diaf.
5t048.p↔	Alogénna transpl.kortiko-spongióz.št:fibula prox.	5t04b.n↔	Transpl.humán.demineraliz.kost.matrix:tibia dist.
5t048.q↔	Alogénna transpl.kortiko-spongióz.št:fibula diaf.	5t04b.p↔	Transpl.humán.demineraliz.kost.matrix:fibula prox.
5t048.r↔	Alogénna transpl.kortiko-spongióz.št:fibula dist.	5t04b.q↔	Transpl.humán.demineraliz.kost.matrix:fibula diaf.
5t048.s↔	Alogénna transpl.kortiko-spongióz.št:talus	5t04b.r↔	Transpl.humán.demineraliz.kost.matrix:fibula dist.
5t048.t↔	Alogénna transpl.kortiko-spongióz.št:kalkaneus	5t04b.s↔	Transpl.humán.demineraliz.kostnej matrix:talus
5t048.u↔	Alogénna transpl.kortiko-spongióz.št:tarzálna k.	5t04b.t↔	Transpl.humán.demineraliz.kost.matrix:kalkaneus
5t048.v↔	Alogénna transpl.kortiko-spongióz.št:metatarz.k.	5t04b.u↔	Transpl.humán.demineraliz.kost.matrix:tarzálna k.
5t048.w↔	Alogénna transpl.kortiko-spongióz.št:falangy pr.n.	5t04b.v↔	Transpl.humán.demineraliz.kost.matrix:metatarz.k.
5t048.x	Alogénna transpl.kortiko-spongióz.št:ostatné k.	5t04b.w↔	Transpl.humán.demineraliz.kost.matrix:falangy pr.n.
5t048.z↔	Alogénna transpl.kortiko-spongióz.št:skapula	5t04b.x	Transpl.humán.demineraliz.kost.matrix:ostatné k.
5t049.2↔	Alogénna transpl.rúrovitej kosti:humerus diafýza	5t04b.z↔	Transpl.humán.demineraliz.kost.matrix:skapula
5t049.5↔	Alogénna transpl.rúrovitej kosti:radius diaf.	5t04x.0↔	Iné transplantácie/transpozície kost.tk:klavikula
5t049.8↔	Alogénna transpl.rúrovitej kosti:ulna diafýzárna	5t04x.1↔	Iné transplantácie/transpozície kost.tk:humerus prox.
5t049.d	Alogén.transplantácia rúrovitej kosti:panva	5t04x.2↔	Iné transplantácie/transpozície kost.tk:humerus diafýza
5t049.g↔	Alogénna transpl.rúrovitej kosti:femur diaf.	5t04x.3↔	Iné transplantácie/transpozície kost.tk:humerus dist.
5t049.m↔	Alogénna transpl.rúrovitej kosti:tibia diaf.	5t04x.4↔	Iné transplantácie/transpozície kost.tk:radius prox.
5t049.q↔	Alogénna transpl.rúrovitej kosti:fibula diaf.	5t04x.5↔	Iné transplantácie/transpozície kost.tk:radius diaf.
5t049.s↔	Alogénna transplantácia rúrovitej kosti:talus	5t04x.6↔	Iné transplantácie/transpozície kost.tk:radius distál.
5t049.t↔	Alogénna transpl.rúrovitej kosti:kalkaneus	5t04x.7↔	Iné transplantácie/transpozície kost.tk:ulna prox.
5t049.u↔	Alogénna transpl.rúrovitej kosti:tarzálna k.	5t04x.8↔	Iné transplantácie/transpozície kost.tk:ulna diafýzárna
5t049.v↔	Alogénna transpl.rúrovitej kosti:metatarzálna k.	5t04x.9↔	Iné transplantácie/transpozície kost.tk:ulna distálna
5t049.w↔	Alogénna transpl.rúrovitej kosti:falangy prstov n.	5t04x.a↔	Iné transplantácie/transpozície kost.tk:karpálne k.
5t04a.1↔	Transpozícia kost.tk.s cievnou stopkou:humerus prox.	5t04x.b↔	Iné transplantácie/transpozície kost.tk:metakarpálne k.
5t04a.2↔	Transpozícia kost.tk.s cievnou stopkou:humerus diafýza	5t04x.c↔	Iné transplantácie/transpozície kost.tk:falangy pr.r.
5t04a.3↔	Transpozícia kost.tk.s cievnou stopkou:humerus dist.	5t04x.d	Iné transplantácie/transpozície kost.tk:panva
5t04a.4↔	Transpozícia kost.tk.s cievnou stopkou:radius prox.	5t04x.e↔	Iné transplantácie/transpozície kost.tk:krčok steh.k.
5t04a.5↔	Transpozícia kost.tk.s cievnou stopkou:radius diaf.	5t04x.f↔	Iné transplantácie/transpozície kost.tk:femur prox.
5t04a.6↔	Transpozícia kost.tk.s cievnou stopkou:radius distál.	5t04x.g↔	Iné transplantácie/transpozície kost.tk:femur diaf.
5t04a.7↔	Transpozícia kost.tk.s cievnou stopkou:ulna prox.	5t04x.h↔	Iné transplantácie/transpozície kost.tk:femur dist.
5t04a.8↔	Transpozícia kost.tk.s cievnou stopkou:ulna diafýzárna	5t04x.j↔	Iné transplantácie/transpozície kost.tk:patela
5t04a.9↔	Transpozícia kost.tk.s cievnou stopkou:ulna distálna	5t04x.k↔	Iné transplantácie/transpozície kost.tk:tibia prox.
5t04a.a↔	Transpozícia kost.tk.s cievnou stopkou:karpálne k.	5t04x.m↔	Iné transplantácie/transpozície kost.tk:tibia diaf.
5t04a.d	Transpozícia kost.tk.s cievnou stopkou:panva	5t04x.n↔	Iné transplantácie/transpozície kost.tk:tibia dist.
5t04a.e↔	Transpozícia kost.tk.s cievnou stopkou:krčok steh.k.	5t04x.p↔	Iné transplantácie/transpozície kost.tk:fibula prox.
5t04a.f↔	Transpozícia kost.tk.s cievnou stopkou:femur prox.	5t04x.q↔	Iné transplantácie/transpozície kost.tk:fibula diaf.
5t04a.g↔	Transpozícia kost.tk.s cievnou stopkou:femur diaf.	5t04x.r↔	Iné transplantácie/transpozície kost.tk:fibula dist.
5t04a.h↔	Transpozícia kost.tk.s cievnou stopkou:femur dist.	5t04x.s↔	Iné transplantácie/transpozície kost.tk:talus
5t04a.k↔	Transpozícia kost.tk.s cievnou stopkou:tibia prox.	5t04x.t↔	Iné transplantácie/transpozície kost.tk:kalkaneus
5t04a.m↔	Transpozícia kost.tk.s cievnou stopkou:tibia diaf.	5t04x.u↔	Iné transplantácie/transpozície kost.tk:tarzálna k.
5t04a.n↔	Transpozícia kost.tk.s cievnou stopkou:tibia dist.	5t04x.v↔	Iné transplantácie/transpozície kost.tk:metatarzálna k.
5t04a.p↔	Transpozícia kost.tk.s cievnou stopkou:fibula prox.	5t04x.w↔	Iné transplantácie/transpozície kost.tk:falangy pr.n.
5t04a.q↔	Transpozícia kost.tk.s cievnou stopkou:fibula diaf.	5t04x.x	Iné transplantácie/transpozície kost.tk:ostatné k.
5t04a.r↔	Transpozícia kost.tk.s cievnou stopkou:fibula dist.	5t04x.z↔	Iné transplantácie/transpozície kost.tk:skapula
5t04a.s↔	Transpozícia kost.tk.s cievnou stopkou:talus	5t050.0↔	Impl.kost.cementu bez prísady ATB:klavikula
5t04a.t↔	Transpozícia kost.tk.s cievnou stopkou:kalkaneus	5t050.1↔	Impl.kost.cementu bez prísady ATB:humerus prox.
5t04a.u↔	Transpozícia kost.tk.s cievnou stopkou:tarzálna k.	5t050.2↔	Impl.kost.cementu bez prísady ATB:humerus dist.
5t04a.v↔	Transpozícia kost.tk.s cievnou stopkou:metatarzálna k.	5t050.3↔	Impl.kost.cementu bez prísady ATB:humerus dist.
5t04a.w↔	Transpozícia kost.tk.s cievnou stopkou:falangy prstov n.	5t050.4↔	Impl.kost.cementu bez prísady ATB:radius prox.
5t04a.x	Transpozícia kost.tk.s cievnou stopkou:ostatné k.	5t050.5↔	Impl.kost.cementu bez prísady ATB:radius diaf.
5t04b.0↔	Transpl.humán.demineralizovanej kost.matrix:klavikula	5t050.6↔	Impl.kost.cementu bez prísady ATB:radius dist.
5t04b.1↔	Transpl.humán.demineraliz.kost.matrix:humerus prox.	5t050.7↔	Impl.kost.cementu bez prísady ATB:ulna prox.

5t050.8↔	Impl.kost.cementu bez prísady ATB:ulna diaf.	5t052.g↔	Impl.keram.kost.náhrady:femur diaf.
5t050.9↔	Impl.kost.cementu bez prísady ATB:ulna dist.	5t052.h↔	Impl.keram.kost.náhrady:femur dist.
5t050.a↔	Impl.kost.cementu bez prísady ATB:karpálne k.	5t052.j↔	Impl.keramickej kostnej náhrady:patela
5t050.d↔	Implant.kost.cementu bez prísady ATB:panva	5t052.k↔	Impl.keram.kost.náhrady:tibia prox.
5t050.e↔	Impl.kost.cementu bez prísady ATB:krčok steh.k.	5t052.m↔	Impl.keram.kost.náhrady:tibia diaf.
5t050.f↔	Impl.kost.cementu bez prísady ATB:femur prox.	5t052.n↔	Impl.keram.kost.náhrady:tibia dist.č.
5t050.g↔	Impl.kost.cementu bez prísady ATB:femur diaf.	5t052.p↔	Impl.keram.kost.náhrady:fibula prox.
5t050.h↔	Impl.kost.cementu bez prísady ATB:femur dist.	5t052.q↔	Impl.keram.kost.náhrady:fibula diaf.
5t050.j↔	Impl.kost.cementu bez prísady ATB:patela	5t052.r↔	Impl.keram.kost.náhrady:fibula dist.
5t050.k↔	Impl.kost.cementu bez prísady ATB:tibia prox.	5t052.s↔	Impl.keramickej kostnej náhrady:talus
5t050.m↔	Impl.kost.cementu bez prísady ATB:tibia diaf.	5t052.t↔	Impl.keram.kost.náhrady:kalkaneus
5t050.n↔	Impl.kost.cementu bez prísady ATB:tibia dist.	5t052.u↔	Impl.keram.kost.náhrady:tarzálné k.
5t050.p↔	Impl.kost.cementu bez prísady ATB:fibula prox.	5t052.v↔	Impl.keram.kost.náhrady:metatarzálné k.
5t050.q↔	Impl.kost.cementu bez prísady ATB:fibula diaf.	5t052.w↔	Impl.keram.kost.náhrady:falangy pr.n.
5t050.r↔	Impl.kost.cementu bez prísady ATB:fibula dist.	5t052.x	Impl.keram.kost.náhrady:ostatné k.
5t050.s↔	Impl.kost.cementu bez prísady ATB:talus	5t052.z↔	Impl.keramickej kostnej náhrady:skapula
5t050.t↔	Impl.kost.cementu bez prísady ATB:kalkaneus	5t053.0↔	Impl.resorb.keramic.kost.náhrady:klavikula
5t050.u↔	Impl.kost.cementu bez prísady ATB:tarzálné k.	5t053.1↔	Impl.resorb.keramic.kost.náhrady:humerus pr.
5t050.v↔	Impl.kost.cementu bez prísady ATB:metatarz.k.	5t053.2↔	Impl.resorb.keramic.kost.náhrady:humerus diaf.
5t050.w↔	Impl.kost.cementu bez prísady ATB:falangy pr.n.	5t053.3↔	Impl.resorb.keramic.kost.náhrady:humerus dist.
5t050.x	Impl.kost.cementu bez prísady ATB:ostatné k.	5t053.4↔	Impl.resorb.keramic.kost.náhrady:radius pr.
5t050.z↔	Impl.kost.cementu bez prísady ATB:skapula	5t053.5↔	Impl.resorb.keramic.kost.náhrady:radius diaf.
5t051.0↔	Impl.kost.cementu s prísadou ATB:klavikula	5t053.6↔	Impl.resorb.keramic.kost.náhrady:radius distál.
5t051.1↔	Impl.kost.cementu s prísadou ATB:humerus pr.	5t053.7↔	Impl.resorb.keramic.kost.náhrady:ulna prox.
5t051.2↔	Impl.kost.cementu s prísadou ATB:humerus diaf.	5t053.8↔	Impl.resorb.keramic.kost.náhrady:ulna diaf.
5t051.3↔	Impl.kost.cementu s prísadou ATB:humerus dist.	5t053.9↔	Impl.resorb.keramic.kost.náhrady:ulna dist.
5t051.4↔	Impl.kost.cementu s prísadou ATB:radius prox.	5t053.a↔	Impl.resorb.keramic.kost.náhrady:karpálne k.
5t051.5↔	Impl.kost.cementu s prísadou ATB:radius diaf.	5t053.b↔	Impl.resorb.keramic.kost.náhrady:metakarp.k.
5t051.6↔	Impl.kost.cementu s prísadou ATB:radius dist.	5t053.c↔	Impl.resorb.keramic.kost.náhrady:metakarp.pr.r.
5t051.7↔	Impl.kost.cementu s prísadou ATB:ulna prox.	5t053.d	Impl.resorb.keramic.kost.náhrady:panva
5t051.8↔	Impl.kost.cementu s prísadou ATB:ulna diaf.	5t053.e↔	Impl.resorb.keramic.kost.náhrady:krčok steh.k.
5t051.9↔	Impl.kost.cementu s prísadou ATB:ulna dist.	5t053.f↔	Impl.resorb.keramic.kost.náhrady:femur prox.
5t051.a↔	Impl.kost.cementu s prísadou ATB:karpálne k.	5t053.g↔	Impl.resorb.keramic.kost.náhrady:femur diaf.
5t051.b↔	Impl.kost.cementu s prísadou ATB:metakarp.k.	5t053.h↔	Impl.resorb.keramic.kost.náhrady:femur dist.
5t051.c↔	Impl.kost.cementu s prísadou ATB:falangy pr.r.	5t053.j↔	Impl.resorb.keramic.kost.náhrady:patela
5t051.d	Implant.kost.cementu s prísadou ATB:panva	5t053.k↔	Impl.resorb.keramic.kost.náhrady:tibia prox.
5t051.e↔	Impl.kost.cementu s prísadou ATB:krčok steh.k.	5t053.m↔	Impl.resorb.keramic.kost.náhrady:tibia diaf.
5t051.f↔	Impl.kost.cementu s prísadou ATB:femur prox.	5t053.n↔	Impl.resorb.keramic.kost.náhrady:tibia dist.
5t051.g↔	Impl.kost.cementu s prísadou ATB:femur diaf.	5t053.p↔	Impl.resorb.keramic.kost.náhrady:fibula prox.
5t051.h↔	Impl.kost.cementu s prísadou ATB:femur dist.	5t053.q↔	Impl.resorb.keramic.kost.náhrady:fibula diaf.
5t051.j↔	Impl.kost.cementu s prísadou ATB:patela	5t053.r↔	Impl.resorb.keramic.kost.náhrady:fibula dist.
5t051.k↔	Impl.kost.cementu s prísadou ATB:tibia prox.	5t053.s↔	Impl.resorb.keramic.kost.náhrady:talus
5t051.m↔	Impl.kost.cementu s prísadou ATB:tibia diaf.	5t053.t↔	Impl.resorb.keramic.kost.náhrady:kalkaneus
5t051.n↔	Impl.kost.cementu s prísadou ATB:tibia dist.	5t053.u↔	Impl.resorb.keramic.kost.náhrady:tarzálné k.
5t051.p↔	Impl.kost.cementu s prísadou ATB:fibula prox.	5t053.v↔	Impl.resorb.keramic.kost.náhrady:metatarz.k.
5t051.q↔	Impl.kost.cementu s prísadou ATB:fibula diaf.	5t053.w↔	Impl.resorb.keramic.kost.náhrady:falangy pr.n.
5t051.r↔	Impl.kost.cementu s prísadou ATB:fibula dist.	5t053.x	Impl.resorb.keramic.kost.náhrady:ostatné k.
5t051.s↔	Impl.kost.cementu s prísadou ATB:talus	5t053.z↔	Impl.resorb.keramic.kost.náhrady:skapula
5t051.t↔	Impl.kost.cementu s prísadou ATB:kalkaneus	5t054.0↔	Impl.kovovej kost.náhrady:klavikula
5t051.u↔	Impl.kost.cementu s prísadou ATB:tarzálné k.	5t054.1↔	Impl.kovovej kost.náhrady:humerus prox.
5t051.v↔	Impl.kost.cementu s prísadou ATB:metatarz.k.	5t054.2↔	Impl.kovovej kost.náhrady:humerus diaf.
5t051.w↔	Impl.kost.cementu s prísadou ATB:falangy pr.n.	5t054.3↔	Impl.kovovej kost.náhrady:humerus dist.
5t051.x	Impl.kost.cementu s prísadou ATB:ostatné k.	5t054.4↔	Impl.kovovej kost.náhrady:radius prox.
5t051.z↔	Impl.kost.cementu s prísadou ATB:skapula	5t054.5↔	Impl.kovovej kost.náhrady:radius diaf.
5t052.0↔	Impl.keram.kost.náhrady:klavikula	5t054.6↔	Impl.kovovej kost.náhrady:radius distál.
5t052.1↔	Impl.keram.kost.náhrady:humerus prox.	5t054.7↔	Impl.kovovej kost.náhrady:ulna prox.
5t052.2↔	Impl.keram.kost.náhrady:humerus diaf.	5t054.8↔	Impl.kovovej kost.náhrady:ulna diaf.
5t052.3↔	Impl.keram.kost.náhrady:humerus dist.	5t054.9↔	Impl.kovovej kost.náhrady:ulna dist.
5t052.4↔	Impl.keram.kost.náhrady:radius prox.	5t054.a↔	Impl.kovovej kost.náhrady:karpálne k.
5t052.5↔	Impl.keram.kost.náhrady:radius diaf.	5t054.b↔	Impl.kovovej kost.náhrady:metakarp.k.
5t052.6↔	Impl.keram.kost.náhrady:radius distál.	5t054.c↔	Impl.kovovej kost.náhrady:falangy pr.r.
5t052.7↔	Impl.keram.kost.náhrady:ulna prox.	5t054.d	Impl.kovovej kost.náhrady:panva
5t052.8↔	Impl.keram.kost.náhrady:ulna diaf.	5t054.e↔	Impl.kovovej kost.náhrady:krčok steh.k.
5t052.9↔	Implant.keram.kost.náhrady:ulna dist.	5t054.f↔	Impl.kovovej kost.náhrady:femur prox.
5t052.a↔	Impl.keram.kost.náhrady:karpálne k.	5t054.g↔	Impl.kovovej kost.náhrady:femur diaf.
5t052.b↔	Impl.keram.kost.náhrady:metakarpálne k.	5t054.h↔	Impl.kovovej kost.náhrady:femur dist.
5t052.c↔	Impl.keram.kost.náhrady:falangy pr.r.	5t054.j↔	Impl.kovovej kost.náhrady:patela
5t052.d	Impl.keramickej kostnej náhrady:panva	5t054.k↔	Impl.kovovej kost.náhrady:tibia prox.
5t052.e↔	Impl.keram.kost.náhrady:krčok steh.k.	5t054.m↔	Impl.kovovej kost.náhrady:tibia diaf.
5t052.f↔	Impl.keram.kost.náhrady:femur prox.	5t054.n↔	Impl.kovovej kost.náhrady:tibia dist.



5t054.p↔	Impl.kovovej kost.náhrady:fibula prox.	5t070.b↔	Revízia osteos.m.bez jeho výmeny:metakarp.k.
5t054.q↔	Impl.kovovej kost.náhrady:fibula diaf.	5t070.c↔	Revízia osteos.m.bez jeho výmeny:falangy pr.r.
5t054.r↔	Impl.kovovej kost.náhrady:fibula dist.	5t070.d	Revízia osteosyntetického materiálu bez jeho výmeny-panva
5t054.s↔	Impl.kovovej kost.náhrady:talus	5t070.e↔	Revízia osteos.m.bez jeho výmeny:krčok steh.k.
5t054.t↔	Impl.kovovej kost.náhrady:kalkaneus	5t070.f↔	Revízia osteos.m.bez jeho výmeny:femur prox.
5t054.u↔	Impl.kovovej kost.náhrady:tarzálne k.	5t070.g↔	Revízia osteos.m.bez jeho výmeny:femur diaf.
5t054.v↔	Impl.kovovej kost.náhrady:metatarz.k.	5t070.h↔	Revízia osteos.m.bez jeho výmeny:femur dist.
5t054.w↔	Impl.kovovej kost.náhrady:falangy pr.n.	5t070.j↔	Revízia osteos.m.bez jeho výmeny:patela
5t054.x	Impl.kovovej kost.náhrady:ostatné k.	5t070.k↔	Revízia osteos.m.bez jeho výmeny:tibia prox.
5t054.z↔	Impl.kovovej kost.náhrady:skapula	5t070.m↔	Revízia osteos.m.bez jeho výmeny:tibia diaf.
5t05x.0↔	Implantácia inej aloplast.kostnej náhrady::klavikula	5t070.n↔	Revízia osteos.m.bez jeho výmeny:tibia dist.
5t05x.1↔	Impl.inej alopl.kost.náhr:humerus prox.	5t070.p↔	Revízia osteos.m.bez jeho výmeny:fibula prox.
5t05x.2↔	Impl.inej alopl.kost.náhr:humerus diaf.	5t070.q↔	Revízia osteos.m.bez jeho výmeny:fibula diaf.
5t05x.3↔	Impl.inej alopl.kost.náhr:humerus dist.	5t070.r↔	Revízia osteos.m.bez jeho výmeny:fibula dist.
5t05x.4↔	Impl.inej alopl.kost.náhr:radius prox.	5t070.s↔	Revízia osteosyntetického materiálu bez jeho výmeny-talus
5t05x.5↔	Impl.inej alopl.kost.náhr:radius diaf.	5t070.t↔	Revízia osteos.m.bez jeho výmeny:kalkaneus
5t05x.6↔	Impl.inej alopl.kost.náhr:radius distál.	5t070.u↔	Revízia osteos.m.bez jeho výmeny:tarzálne k.
5t05x.7↔	Impl.inej alopl.kost.náhr:ulna prox.	5t070.v↔	Revízia osteos.m.bez jeho výmeny:metatarz.k.
5t05x.8↔	Implantácia inej aloplast.kostnej náhrady:ulna diaf.	5t070.w↔	Revízia osteos.m.bez jeho výmeny:falangy pr.n.
5t05x.9↔	Implantácia inej aloplast.kostnej náhrady:ulna dist.	5t070.x	Revízia osteos.m.bez jeho výmeny:ostatné k.
5t05x.a↔	Impl.inej alopl.kost.náhr:karpálne k.	5t070.z↔	Revízia osteos.m.bez jeho výmeny:skapula
5t05x.b↔	Impl.inej alopl.kost.náhr:metakarpálne k.	5t071.0↔	Odstr.skrutky, príp.revízia:klavikula
5t05x.c↔	Impl.inej alopl.kost.náhr:falangy prstov r.	5t071.1↔	Odstr.skrutky, príp.revízia:humerus prox.
5t05x.d	Implantácia inej aloplast.kostnej náhrady:panva	5t071.2↔	Odstr.skrutky, príp.revízia:humerus diaf.
5t05x.e↔	Impl.inej alopl.kost.náhr:krčok steh.k.	5t071.3↔	Odstr.skrutky, príp.revízia:humerus dist.
5t05x.f↔	Impl.inej alopl.kost.náhr:femur prox.	5t071.4↔	Odstr.skrutky, príp.revízia:radius prox.
5t05x.g↔	Impl.inej alopl.kost.náhr:femur diaf.	5t071.5↔	Odstr.skrutky, príp.revízia:radius diaf.
5t05x.h↔	Impl.inej alopl.kost.náhr:femur dist.	5t071.6↔	Odstr.skrutky, príp.revízia:radius distál.
5t05x.j↔	Implantácia inej aloplast.kost.náhrady:patela	5t071.7↔	Odstr.skrutky, príp.revízia:ulna prox.
5t05x.k↔	Impl.inej alopl.kost.náhr:tibia prox.	5t071.8↔	Odstr.skrutky, príp.revízia:ulna diaf.
5t05x.m↔	Impl.inej alopl.kost.náhr:tibia diaf.	5t071.9↔	Odstr.skrutky, príp.revízia:ulna distálna
5t05x.n↔	Impl.inej alopl.kost.náhr:tibia dist.č.	5t071.a↔	Odstr.skrutky, príp.revízia:karpálne k.
5t05x.p↔	Impl.inej alopl.kost.náhr:fibula prox.	5t071.b↔	Odstr.skrutky, príp.revízia:metakarp.k.
5t05x.q↔	Impl.inej alopl.kost.náhr:fibula diaf.	5t071.c↔	Odstr.skrutky, príp.revízia:falangy pr.r.
5t05x.r↔	Impl.inej alopl.kost.náhr:fibula dist.č.	5t071.d	Odstr.skrutky, príp.revízia:panva
5t05x.s↔	Implantácia inej aloplast.kostnej náhrady:talus	5t071.e↔	Odstr.skrutky, príp.revízia:krčok steh.k.
5t05x.t↔	Implantácia inej aloplast.kostnej náhrady:kalkaneus	5t071.f↔	Odstr.skrutky, príp.revízia:femur prox.
5t05x.u↔	Impl.inej alopl.kost.náhr:tarzálne k.	5t071.g↔	Odstr.skrutky, príp.revízia:femur diaf.
5t05x.v↔	Impl.inej alopl.kost.náhr:metatarzálne k.	5t071.h↔	Odstr.skrutky, príp.revízia:femur dist.
5t05x.w↔	Impl.inej alopl.kost.náhr:falangy pr.n.	5t071.j↔	Odstr.skrutky, príp.revízia:patela
5t05x.x	Implantácia inej aloplast.kostnej náhrady:ostatné k.	5t071.k↔	Odstr.skrutky, príp.revízia:tibia prox.
5t05x.z↔	Implantácia inej aloplast.kostnej náhrady:skapula	5t071.m↔	Odstr.skrutky, príp.revízia:tibia diaf.
5t061	Osteosyntéza skrutkou	5t071.n↔	Odstr.skrutky, príp.revízia:tibia dist.
5t063	Osteosyntéza dlahou	5t071.p↔	Odstr.skrutky, príp.revízia:fibula prox.
5t064	Osteosyntéza drôtom alebo ťahovou serklážou	5t071.q↔	Odstr.skrutky, príp.revízia:fibula diaf.
5t065	Osteosyntéza dynamickou kompresnou skrutkou	5t071.r↔	Odstr.skrutky, príp.revízia:fibula dist.
5t066	Osteosyntéza vnútrodreňovým klincom	5t071.s↔	Odstr.skrutky, príp.revízia:talus
5t067	Osteosyntéza zaisteným vnútrodreňovým klincom	5t071.t↔	Odstr.skrutky, príp.revízia:kalkaneus
5t068	Osteosyntéza vnútrodreň.kl.zaisteným na kĺbovú komp.	5t071.u↔	Odstr.skrutky, príp.revízia:tarzálne k.
5t069	Osteosyntéza transfixačným klincom	5t071.v↔	Odstr.skrutky, príp.revízia:metatarz.k.
5t06a	Osteosyntéza intramedulárnym drôtom	5t071.w↔	Odstr.skrutky, príp.revízia:falangy pr.n.
5t06b	Osteosyntéza uhlovostabilnou dlahou	5t071.x	Odstr.skrutky, príp.revízia:ostatné k.
5t06c	Osteosyntéza uhlovou/kondylárnou dlahou	5t071.z↔	Odstr.skrutky, príp.revízia:skapula
5t06d	Osteosyntéza skobou	5t072.0↔	Odstr.drôtu, príp.revízia:klavikula
5t06f.0	Osteosyntéza vn.predlž./posuv.syst.nemotorizovaná	5t072.1↔	Odstr.drôtu, príp.revízia:humerus prox.
5t06f.1	Osteosyntéza vn.predlž./posuv.syst.motorizovaná	5t072.2↔	Odstr.drôtu, príp.revízia:humerus diafýza
5t06v	Osteosyntézy:osteosyntéza kruhovým fixátorom	5t072.3↔	Odstr.drôtu, príp.revízia:humerus dist.
5t06x	Osteosyntézy:osteosyntéza iná	5t072.4↔	Odstr.drôtu, príp.revízia:radius prox.
5t06z	Osteosyntézy:osteosyntéza rezorbovatelným materiálom	5t072.5↔	Odstr.drôtu, príp.revízia:radius diaf.
5t070.0↔	Revízia osteos.m.bez jeho výmeny:klavikula	5t072.6↔	Odstr.drôtu, príp.revízia:radius distál.
5t070.1↔	Revízia osteos.m.bez jeho výmeny:humerus prox.	5t072.7↔	Odstr.drôtu, príp.revízia:ulna prox.
5t070.2↔	Revízia osteos.m.bez jeho výmeny:humerus diaf.	5t072.8↔	Odstr.drôtu, príp.revízia:ulna diafýzárna
5t070.3↔	Revízia osteos.m.bez jeho výmeny:humerus dist.	5t072.9↔	Odstr.drôtu, príp.revízia:ulna distálna
5t070.4↔	Revízia osteos.m.bez jeho výmeny:radius prox.	5t072.a↔	Odstr.drôtu, príp.revízia:karpálne k.
5t070.5↔	Revízia osteos.m.bez jeho výmeny:radius diaf.	5t072.b↔	Odstr.drôtu, príp.revízia:metakarpálne k.
5t070.6↔	Revízia osteos.m.bez jeho výmeny:radius distál.	5t072.c↔	Odstr.drôtu, príp.revízia:falangy pr.r.
5t070.7↔	Revízia osteos.m.bez jeho výmeny:ulna prox.	5t072.d	Odstr.drôtu, príp.revízia:panva
5t070.8↔	Revízia osteos.m.bez jeho výmeny:ulna diaf.	5t072.e↔	Odstr.drôtu, príp.revízia:krčok steh.k.
5t070.9↔	Revízia osteos.m.bez jeho výmeny:ulna dist.	5t072.f↔	Odstr.drôtu, príp.revízia:femur prox.
5t070.a↔	Revízia osteos.m.bez jeho výmeny:karpálne k.	5t072.g↔	Odstr.drôtu, príp.revízia:femur diaf.

5t072.h↔	Odstr.drôtu, príp.revizia:femur dist.	5t074.r↔	Odstr.ťah.serkláže, príp.revizia:fibula dist.
5t072.j↔	Odstr.drôtu, príp.revizia:patela	5t074.s↔	Odstr.ťah.serkláže, príp.revizia:talus
5t072.k↔	Odstr.drôtu, príp.revizia:tibia prox.	5t074.t↔	Odstr.ťah.serkláže, príp.revizia:kalkaneus
5t072.m↔	Odstr.drôtu, príp.revizia:tibia diaf.	5t074.u↔	Odstr.ťah.serkláže, príp.revizia:tarzálne k.
5t072.n↔	Odstr.drôtu, príp.revizia:tibia dist.	5t074.v↔	Odstr.ťah.serkláže, príp.revizia:metatarz.k.
5t072.p↔	Odstr.drôtu, príp.revizia:fibula prox.	5t074.w↔	Odstr.ťah.serkláže, príp.revizia:falangy pr.n.
5t072.q↔	Odstr.drôtu, príp.revizia:fibula diaf.	5t074.x	Odstr.ťah.serkláže, príp.revizia:ostatné k.
5t072.r↔	Odstr.drôtu, príp.revizia:fibula dist.	5t074.z↔	Odstr.ťah.serkláže, príp.revizia:skapula
5t072.s↔	Odstr.drôtu, príp.revizia:talus	5t075.1↔	Ods.dyn.kompresív.skrutky, príp.reviz:humerus prox.
5t072.t↔	Odstr.drôtu, príp.revizia:kalkaneus	5t075.2↔	Ods.dyn.kompresív.skrutky, príp.reviz:humerus diaf.
5t072.u↔	Odstr.drôtu, príp.revizia:tarzálne k.	5t075.3↔	Ods.dyn.kompresív.skrutky, príp.reviz:humerus dist.
5t072.v↔	Odstr.drôtu, príp.revizia:metatarzálne k.	5t075.d	Odstr.dynam.kompresív.skrutky, príp.revizia:panva
5t072.w↔	Odstr.drôtu, príp.revizia:falangy pr.n.	5t075.e↔	Ods.dyn.kompresív.skrutky, príp.reviz:krčok steh.k.
5t072.x	Odstr.drôtu, príp.revizia:ostatné k.	5t075.f↔	Odstr.dynam.kompresív.skrutky, príp.revizia:femur prox.
5t072.z↔	Odstr.drôtu, príp.revizia:skapula	5t075.g↔	Odstr.dynam.kompresív.skrutky, príp.revizia:femur diaf.
5t073.0↔	Odstr.dlahy, príp.revizia:klavikula	5t075.h↔	Odstr.dynam.kompresív.skrutky, príp.revizia:femur dist.
5t073.1↔	Odstr.dlahy, príp.revizia:humerus prox.	5t075.k↔	Odstr.dynam.kompresív.skrutky, príp.revizia:tibia prox.
5t073.2↔	Odstr.dlahy, príp.revizia:humerus diafýza	5t075.n↔	Odstr.dynam.kompresív.skrutky, príp.revizia:tibia dist.
5t073.3↔	Odstr.dlahy, príp.revizia:humerus dist.	5t075.p↔	Ods.dyn.kompresív.skrutky, príp.reviz:fibula prox.
5t073.4↔	Odstr.dlahy, príp.revizia:radius prox.	5t075.q↔	Ods.dyn.kompresív.skrutky, príp.reviz:fibula diaf.
5t073.5↔	Odstr.dlahy, príp.revizia:radius diaf.	5t075.r↔	Ods.dyn.kompresív.skrutky, príp.reviz:fibula dist.
5t073.6↔	Odstr.dlahy, príp.revizia:radius distál.	5t075.s↔	Odstr.dynam.kompresív.skrutky, príp.revizia:talus
5t073.7↔	Odstr.dlahy, príp.revizia:ulna prox.	5t075.t↔	Odstr.dynam.kompresív.skrutky, príp.revizia:kalkaneus
5t073.8↔	Odstr.dlahy, príp.revizia:ulna diafyzárna	5t075.u↔	Odstr.dynam.kompresív.skrutky, príp.revizia:tarzálne k.
5t073.9↔	Odstr.dlahy, príp.revizia:ulna distálna	5t075.v↔	Odstr.dynam.kompresív.skrutky, príp.revizia:metatarz.k.
5t073.a↔	Odstr.dlahy, príp.revizia:karpálne k.	5t075.w↔	Ods.dyn.kompresív.skrutky, príp.reviz:falangy pr.n.
5t073.b↔	Odstr.dlahy, príp.revizia:metakarpálne k.	5t075.x	Odstr.dynam.kompresív.skrutky, príp.revizia:ostatné k.
5t073.c↔	Odstr.dlahy, príp.revizia:falangy pr.r.	5t076.1↔	Odstr.vnútrodreň.kl.bez zaist, príp.rev:humerus prox.
5t073.d	Odstr.dlahy, príp.revizia:panva	5t076.2↔	Odstr.vnútrodreň.kl.bez zaist, príp.rev:humerus diaf.
5t073.e↔	Odstr.dlahy, príp.revizia:krčok steh.k.	5t076.3↔	Odstr.vnútrodreň.kl.bez zaist, príp.rev:humerus dist.
5t073.f↔	Odstr.dlahy, príp.revizia:femur prox.	5t076.4↔	Odstr.vnútrodreň.kl.bez zaist, príp.rev:radius prox.
5t073.g↔	Odstr.dlahy, príp.revizia:femur diaf.	5t076.5↔	Odstr.vnútrodreň.kl.bez zaist, príp.rev:radius diaf.
5t073.h↔	Odstr.dlahy, príp.revizia:femur dist.	5t076.6↔	Odstr.vnútrodreň.kl.bez zaist, príp.rev:radius distál.
5t073.k↔	Odstr.dlahy, príp.revizia:tibia prox.	5t076.7↔	Odstr.vnútrodreň.kl.bez zaist, príp.rev:ulna prox.
5t073.m↔	Odstr.dlahy, príp.revizia:tibia diaf.	5t076.8↔	Odstr.vnútrodreň.kl.bez zaistenia, príp.rev:ulna diaf.
5t073.n↔	Odstr.dlahy, príp.revizia:tibia dist.	5t076.9↔	Odstr.vnútrodreň.kl.bez zaistenia, príp.rev:ulna dist.
5t073.p↔	Odstr.dlahy, príp.revizia:fibula prox.	5t076.e↔	Odstr.vnútrodreň.kl.bez zaist, príp.rev:krčok steh.k.
5t073.q↔	Odstr.dlahy, príp.revizia:fibula diaf.	5t076.f↔	Odstr.vnútrodreň.klinca bez zaist, príp.rev:femur prox.
5t073.r↔	Odstr.dlahy, príp.revizia:fibula dist.	5t076.g↔	Odstr.vnútrodreň.kl.bez zaist, príp.rev:femur diaf.
5t073.s↔	Odstr.dlahy, príp.revizia:talus	5t076.h↔	Odstr.vnútrodreň.kl.bez zaist, príp.rev:femur dist.
5t073.t↔	Odstr.dlahy, príp.revizia:kalkaneus	5t076.k↔	Odstr.vnútrodreň.kl.bez zaist, príp.rev:tibia prox.
5t073.u↔	Odstr.dlahy, príp.revizia:tarzálne k.	5t076.m↔	Odstr.vnútrodreň.kl.bez zaist, príp.rev:tibia diaf.
5t073.v↔	Odstr.dlahy, príp.revizia:metatarzálne k.	5t076.n↔	Odstr.vnútrodreň.kl.bez zaist, príp.rev:tibia dist.
5t073.w↔	Odstr.dlahy, príp.revizia:falangy pr.n.	5t076.p↔	Odstr.vnútrodreň.kl.bez zaist, príp.rev:fibula prox.
5t073.x	Odstr.dlahy, príp.revizia:ostatné k.	5t076.q↔	Odstr.vnútrodreň.kl.bez zaist, príp.rev:fibula diaf.
5t073.z↔	Odstr.dlahy, príp.revizia:skapula	5t076.r↔	Odstr.vnútrodreň.kl.bez zaist, príp.rev:fibula dist.
5t074.0↔	Odstr.ťah.serkláže, príp.revizia:klavikula	5t076.x	Odstr.vnútrodreň.klinca bez zaistenia, príp.reviz:ost.k.
5t074.1↔	Odstr.ťah.serkláže, príp.revizia:humerus prox.	5t077.1↔	Odstr.vnútrodreň.klinca zaist., príp.reviz:humerus prox.
5t074.2↔	Odstr.ťah.serkláže, príp.revizia:humerus diaf.	5t077.2↔	Odstr.vnútrodreň.klinca zaist., príp.reviz:humerus diaf.
5t074.3↔	Odstr.ťah.serkláže, príp.revizia:humerus dist.	5t077.3↔	Odstr.vnútrodreň.klinca zaist., príp.reviz:humerus dist.
5t074.4↔	Odstr.ťah.serkláže, príp.revizia:radius prox.	5t077.4↔	Odstr.vnútrodreň.klinca zaist., príp.reviz:radius prox.
5t074.5↔	Odstr.ťah.serkláže, príp.revizia:radius diaf.	5t077.5↔	Odstr.vnútrodreň.klinca zaist., príp.reviz:radius diaf.
5t074.6↔	Odstr.ťah.serkláže, príp.revizia:radius distál.	5t077.6↔	Odstr.vnútrodreň.klinca zaist., príp.reviz:radius distál.
5t074.7↔	Odstr.ťah.serkláže, príp.revizia:ulna prox.	5t077.7↔	Odstr.vnútrodreň.klinca zaist., príp.reviz:ulna prox.
5t074.8↔	Odstr.ťah.serkláže, príp.revizia:ulna diaf.	5t077.8↔	Odstr.vnútrodreň.klinca zaist., príp.reviz:ulna diaf.
5t074.9↔	Odstr.ťah.serkláže, príp.revizia:ulna dist.	5t077.9↔	Odstr.vnútrodreň.klinca zaist., príp.reviz:ulna dist.
5t074.a↔	Odstr.ťah.serkláže, príp.revizia:karpálne k.	5t077.e↔	Odstr.vnútrodreň.klinca zaist., príp.reviz:krčok steh.k.
5t074.b↔	Odstr.ťah.serkláže, príp.revizia:metakarp.k.	5t077.f↔	Odstr.vnútrodreň.klinca zaist., príp.reviz:femur prox.
5t074.c↔	Odstr.ťah.serkláže, príp.revizia:falangy pr.r.	5t077.g↔	Odstr.vnútrodreň.klinca zaist., príp.reviz:femur diaf.
5t074.d	Odstr.ťah.serkláže, príp.revizia:panva	5t077.h↔	Odstr.vnútrodreň.klinca zaist., príp.reviz:femur dist.
5t074.e↔	Odstr.ťah.serkláže, príp.revizia:krčok steh.k.	5t077.k↔	Odstr.vnútrodreň.klinca zaist., príp.reviz:tibia prox.
5t074.f↔	Odstr.ťah.serkláže, príp.revizia:femur prox.	5t077.m↔	Odstr.vnútrodreň.klinca zaist., príp.reviz:tibia diaf.
5t074.g↔	Odstr.ťah.serkláže, príp.revizia:femur diaf.	5t077.n↔	Odstr.vnútrodreň.klinca zaist., príp.reviz:tibia dist.
5t074.h↔	Odstr.ťah.serkláže, príp.revizia:femur dist.	5t077.p↔	Odstr.vnútrodreň.klinca zaist., príp.reviz:fibula prox.
5t074.j↔	Odstr.ťah.serkláže, príp.revizia:patela	5t077.q↔	Odstr.vnútrodreň.klinca zaist., príp.reviz:fibula diaf.
5t074.k↔	Odstr.ťah.serkláže, príp.revizia:tibia prox.	5t077.r↔	Odstr.vnútrodreň.klinca zaist., príp.reviz:fibula dist.
5t074.m↔	Odstr.ťah.serkláže, príp.revizia:tibia diaf.	5t077.x	Odstr.vnútrodreň.klinca zaisten., príp.reviz:ost.k.
5t074.n↔	Odstr.ťah.serkláže, príp.revizia:tibia dist.	5t078.1↔	Odstr.vnútrodreň.klin.s kĺb.komp, príp.reviz:humerus prox.
5t074.p↔	Odstr.ťah.serkláže, príp.revizia:fibula prox.	5t078.2↔	Odstr.vnútrodreň.klin.s kĺb.kompon, príp.reviz:humerus diaf.
5t074.q↔	Odstr.ťah.serkláže, príp.revizia:fibula diaf.	5t078.e↔	Odstr.vnútrodreň.klin.s kĺb.kompon, príp.reviz:krčok steh.k.

5t078.f↔	Odstr.vnútrodreň.klin.s kĺb.kompon,príp.reviz:femur prox.	5t07b.e↔	Odstr.uhlovostabil.dlahy,príp.reviz:krčok steh.k.
5t078.g↔	Odstr.vnútrodreň.klin.s kĺb.kompon,príp.reviz:femur diaf.	5t07b.f↔	Odstr.uhlovostabil.dlahy,príp.reviz:femur prox.
5t078.h↔	Odstr.vnútrodreň.klin.s kĺb.kompon,príp.reviz:femur dist.	5t07b.g↔	Odstr.uhlovostabil.dlahy,príp.reviz:femur diaf.
5t078.x	Odstr.vnútrodreň.klin.s kĺb.kompon,príp.reviz:ostatné k.	5t07b.h↔	Odstr.uhlovostabil.dlahy,príp.reviz:femur dist.
5t079.1↔	Odstr.klinca po transfixácii,pr.reviz:humerus prox.	5t07b.k↔	Odstr.uhlovostabil.dlahy,príp.reviz:tibia prox.
5t079.2↔	Odstr.klinca po transfixácii,pr.reviz:humerus diaf.	5t07b.m↔	Odstr.uhlovostabil.dlahy,príp.reviz:tibia diaf.
5t079.3↔	Odstr.klinca po transfixácii,pr.reviz:humerus dist.	5t07b.n↔	Odstr.uhlovostabil.dlahy,príp.reviz:tibia dist.
5t079.4↔	Odstr.klinca po transfixácii,pr.reviz:radius prox.	5t07b.p↔	Odstr.uhlovostabil.dlahy,príp.reviz:fibula prox.
5t079.5↔	Odstr.klinca po transfixácii,pr.reviz:radius diaf.	5t07b.q↔	Odstr.uhlovostabil.dlahy,príp.reviz:fibula diaf.
5t079.6↔	Odstr.klinca po transfixácii,pr.reviz:radius distál.	5t07b.r↔	Odstr.uhlovostabil.dlahy,príp.reviz:fibula dist.
5t079.7↔	Odstr.klinca po transfixácii,pr.reviz:ulna prox.	5t07b.s↔	Odstr.uhlovostabil.dlahy,príp.reviz:talus
5t079.8↔	Odstr.klinca po transfixácii,pr.reviz:ulna diaf.	5t07b.t↔	Odstr.uhlovostabil.dlahy,príp.reviz:kalkaneus
5t079.9↔	Odstr.klinca po transfixácii,pr.reviz:ulna dist.	5t07b.u↔	Odstr.uhlovostabil.dlahy,príp.reviz:tarzálné k.
5t079.d	Odstr.klinca po transfixácii,pr.reviz:panva	5t07b.v↔	Odstr.uhlovostabil.dlahy,príp.reviz:metatarz.k.
5t079.e↔	Odstr.klinca po transfixácii,pr.reviz:krčok steh.k.	5t07b.w↔	Odstr.uhlovostabil.dlahy,príp.reviz:falangy pr.n.
5t079.f↔	Odstr.klinca po transfixácii,pr.reviz:femur prox.	5t07b.x	Odstr.uhlovostabil.dlahy,príp.reviz:ostatné k.
5t079.g↔	Odstr.klinca po transfixácii,pr.reviz:femur diaf.	5t07b.z↔	Odstr.uhlovostabil.dlahy,príp.reviz:skapula
5t079.h↔	Odstr.klinca po transfixácii,pr.reviz:femur dist.	5t07c.1↔	Odstr.uhlovej/kondylár.dlahy,príp.reviz:humerus prox.
5t079.k↔	Odstr.klinca po transfixácii,pr.reviz:tibia prox.	5t07c.3↔	Odstr.uhlovej/kondylár.dlahy,príp.reviz:humerus dist.
5t079.m↔	Odstr.klinca po transfixácii,pr.reviz:tibia diaf.	5t07c.d	Odstr.uhlovej/kondylár.dlahy,príp.reviz:panva
5t079.n↔	Odstr.klinca po transfixácii,pr.reviz:tibia dist.	5t07c.e↔	Odstr.uhlovej/kondylár.dlahy,príp.reviz:krčok steh.k.
5t079.p↔	Odstr.klinca po transfixácii,pr.reviz:fibula prox.	5t07c.f↔	Odstr.uhlovej/kondylár.dlahy,príp.reviz:femur prox.
5t079.q↔	Odstr.klinca po transfixácii,pr.reviz:fibula diaf.	5t07c.g↔	Odstr.uhlovej/kondylár.dlahy,príp.reviz:femur diaf.
5t079.r↔	Odstr.klinca po transfixácii,pr.reviz:fibula dist.	5t07c.h↔	Odstr.uhlovej/kondylár.dlahy,príp.reviz:femur dist.
5t079.s↔	Odstr.klinca po transfixácii,pr.reviz:talus	5t07c.k↔	Odstr.uhlovej/kondylár.dlahy,príp.reviz:tibia prox.
5t079.t↔	Odstr.klinca po transfixácii,pr.reviz:kalkaneus	5t07c.n↔	Odstr.uhlovej/kondylár.dlahy,príp.reviz:tibia dist.
5t079.x	Odstr.klinca po transfixácii,pr.reviz:ostatné k.	5t07c.x	Odstr.uhlovej/kondylár.dlahy,príp.reviz:ostatné k.
5t07a.0↔	Odstr.intramedulár.prúta/drôtu,pr.rev:klavikula	5t07d.0↔	Odstránenie skoby, prípadne revizia:klavikula
5t07a.1↔	Odstr.intramedulár.prúta/drôtu,pr.rev:humerus prox.	5t07d.1↔	Odstránenie skoby, prípadne revizia:humerus prox.
5t07a.2↔	Odstr.intramedulár.prúta/drôtu,pr.rev:humerus diaf.	5t07d.2↔	Odstránenie skoby, prípadne revizia:humerus diafýza
5t07a.3↔	Odstr.intramedulár.prúta/drôtu,pr.rev:humerus dist.	5t07d.3↔	Odstránenie skoby, prípadne revizia:humerus dist.
5t07a.4↔	Odstr.intramedulár.prúta/drôtu,pr.rev:radius prox.	5t07d.4↔	Odstránenie skoby, prípadne revizia:radius prox.
5t07a.5↔	Odstr.intramedulár.prúta/drôtu,pr.rev:radius diaf.	5t07d.5↔	Odstránenie skoby, prípadne revizia:radius diaf.
5t07a.6↔	Odstr.intramedulár.prúta/drôtu,pr.rev:radius distál.	5t07d.6↔	Odstránenie skoby, prípadne revizia:radius distál.
5t07a.7↔	Odstr.intramedulár.prúta/drôtu,pr.rev:ulna prox.	5t07d.7↔	Odstránenie skoby, prípadne revizia:ulna prox.
5t07a.8↔	Odstr.intramedulár.prúta/drôtu,pr.rev:ulna diaf.	5t07d.8↔	Odstránenie skoby, prípadne revizia:ulna diafýzárna
5t07a.9↔	Odstr.intramedulár.prúta/drôtu,pr.rev:ulna dist.	5t07d.9↔	Odstránenie skoby, prípadne revizia:ulna distálna
5t07a.b↔	Odstr.intramedulár.prúta/drôtu,pr.rev:metakarp.k.	5t07d.a↔	Odstránenie skoby, prípadne revizia:karpálne k.
5t07a.c↔	Odstr.intramedulár.prúta/drôtu,pr.rev:falangy pr.r.	5t07d.b↔	Odstránenie skoby, prípadne revizia:metakarpálne k.
5t07a.e↔	Odstr.intramedulár.prúta/drôtu,pr.rev:krčok steh.k.	5t07d.c↔	Odstránenie skoby, prípadne revizia:falangy pr.r.
5t07a.f↔	Odstr.intramedulár.prúta/drôtu,pr.rev:femur prox.	5t07d.d	Odstránenie skoby, prípadne revizia:panva
5t07a.g↔	Odstr.intramedulár.prúta/drôtu,pr.rev:femur diaf.	5t07d.e↔	Odstránenie skoby, prípadne revizia:krčok steh.k.
5t07a.h↔	Odstr.intramedulár.prúta/drôtu,pr.rev:femur dist.	5t07d.f↔	Odstránenie skoby, prípadne revizia:femur prox.
5t07a.j↔	Odstr.intramedulár.prúta/drôtu,pr.rev:patela	5t07d.g↔	Odstránenie skoby, prípadne revizia:femur diaf.
5t07a.k↔	Odstr.intramedulár.prúta/drôtu,pr.rev:tibia prox.	5t07d.h↔	Odstránenie skoby, prípadne revizia:femur dist.
5t07a.m↔	Odstr.intramedulár.prúta/drôtu,pr.rev:tibia diaf.	5t07d.j↔	Odstránenie skoby, prípadne revizia:patela
5t07a.n↔	Odstr.intramedulár.prúta/drôtu,pr.rev:tibia dist.	5t07d.k↔	Odstránenie skoby, prípadne revizia:tibia prox.
5t07a.p↔	Odstr.intramedulár.prúta/drôtu,pr.rev:fibula prox.	5t07d.m↔	Odstránenie skoby, prípadne revizia:tibia diaf.
5t07a.q↔	Odstr.intramedulár.prúta/drôtu,pr.rev:fibula diaf.	5t07d.n↔	Odstránenie skoby, prípadne revizia:tibia dist.
5t07a.r↔	Odstr.intramedulár.prúta/drôtu,pr.rev:fibula dist.	5t07d.p↔	Odstránenie skoby, prípadne revizia:fibula prox.
5t07a.s↔	Odstr.intramedulár.prúta/drôtu,pr.rev:talus	5t07d.q↔	Odstránenie skoby, prípadne revizia:fibula diaf.
5t07a.t↔	Odstr.intramedulár.prúta/drôtu,pr.rev:kalkaneus	5t07d.r↔	Odstránenie skoby, prípadne revizia:fibula dist.
5t07a.v↔	Odstr.intramedulár.prúta/drôtu,pr.rev:metatarz.k.	5t07d.s↔	Odstránenie skoby, prípadne revizia:talus
5t07a.w↔	Odstr.intramedulár.prúta/drôtu,pr.rev:falangy pr.n.	5t07d.t↔	Odstránenie skoby, prípadne revizia:kalkaneus
5t07a.x	Odstr.intramedulár.prúta/drôtu,pr.rev:ostatné k.	5t07d.u↔	Odstránenie skoby, prípadne revizia:tarzálné k.
5t07a.z↔	Odstr.intramedulár.prúta/drôtu,pr.rev:skapula	5t07d.v↔	Odstránenie skoby, prípadne revizia:metatarzálné k.
5t07b.0↔	Odstr.uhlovostabil.dlahy,príp.reviz:klavikula	5t07d.w↔	Odstránenie skoby, prípadne revizia:falangy pr.n.
5t07b.1↔	Odstr.uhlovostabil.dlahy,príp.reviz:humerus prox.	5t07d.x	Odstránenie skoby, prípadne revizia:ostatné k.
5t07b.2↔	Odstr.uhlovostabil.dlahy,príp.reviz:humerus diaf.	5t07d.z↔	Odstránenie skoby, prípadne revizia:skapula
5t07b.3↔	Odstr.uhlovostabil.dlahy,príp.reviz:humerus dist.	5t07e.0↔	Odstr.ostes.m.vnúť.predlž./posuvný syst:klavikula
5t07b.4↔	Odstr.uhlovostabil.dlahy,príp.reviz:radius prox.	5t07e.1↔	Odstr.ostes.m.vnúť.predlž./posuvný syst:humerus prox.
5t07b.5↔	Odstr.uhlovostabil.dlahy,príp.reviz:radius diaf.	5t07t.0↔	Odstr.vonkaj.fixátora,príp.reviz:klavikula
5t07b.6↔	Odstr.uhlovostabil.dlahy,príp.reviz:radius distál.	5t07t.1↔	Odstr.vonkaj.fixátora,príp.reviz:humerus prox.
5t07b.7↔	Odstr.uhlovostabil.dlahy,príp.reviz:ulna prox.	5t07t.2↔	Odstr.vonkaj.fixátora,príp.reviz:humerus diaf.
5t07b.8↔	Odstr.uhlovostabil.dlahy,príp.reviz:ulna diaf.	5t07t.3↔	Odstr.vonkaj.fixátora,príp.reviz:humerus dist.
5t07b.9↔	Odstr.uhlovostabil.dlahy,príp.reviz:ulna dist.	5t07t.4↔	Odstr.vonkaj.fixátora,príp.reviz:radius prox.
5t07b.a↔	Odstr.uhlovostabil.dlahy,príp.reviz:karpálne k.	5t07t.5↔	Odstr.vonkaj.fixátora,príp.reviz:radius diaf.
5t07b.b↔	Odstr.uhlovostabil.dlahy,príp.reviz:metakarp.k.	5t07t.6↔	Odstr.vonkaj.fixátora,príp.reviz:radius distál.
5t07b.c↔	Odstr.uhlovostabil.dlahy,príp.reviz:falangy pr.r.	5t07t.7↔	Odstr.vonkaj.fixátora,príp.reviz:ulna prox.
5t07b.d	Odstr.uhlovostabil.dlahy,príp.reviz:panva	5t07t.8↔	Odstr.vonkaj.fixátora,príp.reviz:ulna diaf.

5t07t.9↔	Odstr.vonkaj.fixátora,príp.reviz:ulna dist.	5t07x.p↔	Odstr.iného OSM,príp.revizia.fibula prox.
5t07t.a↔	Odstr.vonkaj.fixátora,príp.reviz:karpálne k.	5t07x.q↔	Odstr.iného OSM,príp.revizia.fibula diaf.
5t07t.b↔	Odstr.vonkaj.fixátora,príp.reviz:metakarp.k.	5t07x.r↔	Odstr.iného OSM,príp.revizia.fibula dist.
5t07t.c↔	Odstr.vonkaj.fixátora,príp.reviz:falangy pr.r.	5t07x.s↔	Odstr.iného OSM,príp.revizia:talus
5t07t.d↔	Odstr.vonkaj.fixátora,príp.reviz:panva	5t07x.t↔	Odstr.iného OSM,príp.revizia:kalkaneus
5t07t.e↔	Odstr.vonkaj.fixátora,príp.reviz:krčok steh.k.	5t07x.u↔	Odstr.iného OSM,príp.revizia:tarzálna k.
5t07t.f↔	Odstr.vonkaj.fixátora,príp.reviz:femur prox.	5t07x.v↔	Odstr.iného OSM,príp.revizia:metatarz.k.
5t07t.g↔	Odstr.vonkaj.fixátora,príp.reviz:femur diaf.	5t07x.w↔	Odstr.iného OSM,príp.revizia:falangy pr.n.
5t07t.h↔	Odstr.vonkaj.fixátora,príp.reviz:femur dist.	5t07x.x	Odstr.iného OSM,príp.revizia:ostatné k.
5t07t.j↔	Odstr.vonkaj.fixátora,príp.reviz:patela	5t07x.z↔	Odstr.iného OSM,príp.revizia:skapula
5t07t.k↔	Odstr.vonkaj.fixátora,príp.reviz:tibia prox.	5t080.0↔	Resekcie (exostózy):os metatarsale I
5t07t.m↔	Odstr.vonkaj.fixátora,príp.reviz:tibia diaf.	5t080.1↔	Resekcie (exostózy):ossa mtrr.II-V,1 mtrr.kost'
5t07t.n↔	Odstr.vonkaj.fixátora,príp.reviz:tibia dist.	5t080.2↔	Resekcie (exostózy):ossa metatarsalia II-V,2 metatarz.k.
5t07t.p↔	Odstr.vonkaj.fixátora,príp.reviz:fibula prox.	5t080.3↔	Resekcie (exostózy):ossa metatarsalia II-V,3 metatarz.k.
5t07t.q↔	Odstr.vonkaj.fixátora,príp.reviz:fibula diaf.	5t080.4↔	Resekcie (exostózy):ossa metatarsalia II-V,4 metatarz.k.
5t07t.r↔	Odstr.vonkaj.fixátora,príp.reviz:fibula dist.	5t080.a↔	Resekcie (exostózy):digitus I
5t07t.s↔	Odstr.vonkaj.fixátora,príp.reviz:talus	5t080.b↔	Resekcie (exostózy):digitus II-V,1 falanx
5t07t.t↔	Odstr.vonkaj.fixátora,príp.reviz:kalkaneus	5t080.c↔	Resekcie (exostózy):digitus II-V,2 falangy
5t07t.u↔	Odstr.vonkaj.fixátora,príp.reviz:tarzálna k.	5t080.d↔	Resekcie (exostózy):digitus II-V,3 falangy
5t07t.v↔	Odstr.vonkaj.fixátora,príp.reviz:metatarz.k.	5t080.e↔	Resekcie (exostózy):digitus II-V,4 falangy
5t07t.w↔	Odstr.vonkaj.fixátora,príp.reviz:falangy pr.n.	5t080.f↔	Resekcie (exostózy):digitus II-V,5 a viac falangov
5t07t.x	Odstr.vonkaj.fixátora,príp.reviz:ostatné k.	5t080.x↔	Resekcie (exostózy):ostatné
5t07t.z↔	Odstr.vonkaj.fixátora,príp.reviz:skapula	5t081.0↔	Korekt.OP mäkk.č.MTT:výška 1.MTT-falangeál.lúč
5t07v.1↔	Odstr.kruh.vonk.fixátor(lizarev),príp.rev:umerus prox.	5t081.1↔	Korekt.OP mäkk.č.MTT:výška 2.-5.MTT-fl.lúč:1.MTT-fl.lúč
5t07v.2↔	Odstr.kruh.vonk.fixátor(lizarev),príp.rev:umerus diaf.	5t081.2↔	Korekt.OP mäkk.č.MTT:výška 2.-5.MTT-fl.lúč:2.MTT-fl.lúče
5t07v.3↔	Odstr.kruh.vonk.fixátor(lizarev),príp.rev:umerus dist.	5t081.3↔	Korekt.OP mäkk.č.MTT:výška 2.-5.MTT-fl.lúč:3.MTT-fl.lúče
5t07v.4↔	Odstr.kruh.vonk.fixátor(lizarev),príp.rev:radius prox.	5t081.4↔	Korekt.OP mäkk.č.MTT:výška 2.-5.MTT-fl.lúč:4.MTT-fl.lúče
5t07v.5↔	Odstr.kruh.vonk.fixátor(lizarev),príp.rev:radius diaf.	5t082.0↔	Osteotomia os metatarsale I
5t07v.6↔	Odstr.kruh.vonk.fixátor(lizarev),príp.rev:radius distál.	5t082.02↔	Osteotomia os metatarsale I,dvojité osteotómia
5t07v.7↔	Odstr.kruh.vonk.fixátor(lizarev),príp.rev:ulna prox.	5t082.1↔	Osteotomia ossa metatarsalia II-V:1 metatarzálna kost'
5t07v.8↔	Odstr.kruh.vonk.fixátor(lizarev),príp.rev:ulna diaf.	5t082.2↔	Osteotomia ossa metatarsalia II-V:2 metatarzálna k.
5t07v.9↔	Odstr.kruh.vonk.fixátor(lizarev),príp.rev:ulna dist.	5t082.3↔	Osteotomia ossa metatarsalia II-V:3 metatarzálna k.
5t07v.a↔	Odstr.kruh.vonk.fixátor(lizarev),príp.rev:karpálne k.	5t082.4↔	Osteotomia ossa metatarsalia II-V:4 metatarzálna k.
5t07v.b↔	Odstr.kruh.vonk.fixátor(lizarev),príp.rev:metakarp.k.	5t082.a↔	Osteotomia digitus I
5t07v.d↔	Odstr.kruh.vonk.fixátor(lizarev),príp.rev:panva	5t082.b↔	Osteotomia digitus II-V,1 falanx
5t07v.f↔	Odstr.kruh.vonk.fixátor(lizarev),príp.rev:femur prox.	5t082.c↔	Osteotomia digitus II-V,2 falangy
5t07v.g↔	Odstr.kruh.vonk.fixátor(lizarev),príp.rev:femur diaf.	5t082.d↔	Osteotomia digitus II-V,3 falangy
5t07v.h↔	Odstr.kruh.vonk.fixátor(lizarev),príp.rev:femur dist.	5t082.e↔	Osteotomia digitus II-V,4 falangy
5t07v.k↔	Odstr.kruh.vonk.fixátor(lizarev),príp.rev:tibia prox.	5t082.f↔	Osteotomia digitus II-V,5 a viac falangov
5t07v.m↔	Odstr.kruh.vonk.fixátor(lizarev),príp.rev:tibia diaf.	5t082.x↔	Osteotomia ostatné
5t07v.n↔	Odstr.kruh.vonk.fixátor(lizarev),príp.rev:tibia dist.	5t083.0↔	Artroplastika metatarzofalangeál.kību I
5t07v.p↔	Odstr.kruh.vonk.fixátor(lizarev),príp.rev:fibula prox.	5t083.1↔	Artroplastika metatarzofalangeál.kību II-V:1 kíb
5t07v.q↔	Odstr.kruh.vonk.fixátor(lizarev),príp.rev:fibula diaf.	5t083.2↔	Artroplastika metatarzofalangeál.kību II-V:2 kíby
5t07v.r↔	Odstr.kruh.vonk.fixátor(lizarev),príp.rev:fibula dist.	5t083.3↔	Artroplastika metatarzofalangeál.kību II-V:3 kíby
5t07v.s↔	Odstr.kruh.vonk.fixátor(lizarev),príp.rev:talus	5t083.4↔	Artroplastika metatarzofalangeál.kību II-V:4 kíby
5t07v.t↔	Odstr.kruh.vonk.fixátor(lizarev),príp.rev:kalkaneus	5t083.a↔	Artroplastika interfalangeálny kību I
5t07v.u↔	Odstr.kruh.vonk.fixátor(lizarev),príp.rev:tarzálna k.	5t083.b↔	Artroplastika interfalangeál.kību II-V:1 kíb
5t07v.v↔	Odstr.kruh.vonk.fixátor(lizarev),príp.rev:metatarz.k.	5t083.c↔	Artroplast.interfalangeál.kību II-V:2 kíby
5t07x.0↔	Odstr.iného OSM,príp.revizia:klavikula	5t083.d↔	Artroplast.interfalangeál.kību II-V:3 kíby
5t07x.1↔	Odstr.iného OSM,príp.revizia:humerus prox.	5t083.e↔	Artroplast.interfalangeál.kību II-V:4 kíby
5t07x.2↔	Odstr.iného OSM,príp.revizia:humerus diaf.	5t08x↔	Ostat.OP metatarzálnych kostí a článkov prstov nohy
5t07x.3↔	Odstr.iného OSM,príp.revizia:humerus dist.	5t090.0↔	Sutúra periostu:klavikula
5t07x.4↔	Odstr.iného OSM,príp.revizia:radius prox.	5t090.1↔	Sutúra periostu:humerus proxim.
5t07x.5↔	Odstr.iného OSM,príp.revizia:radius diaf.	5t090.2↔	Sutúra periostu:humerus diaf.
5t07x.6↔	Odstr.iného OSM,príp.revizia:radius distál.	5t090.3↔	Sutúra periostu:humerus dist.
5t07x.7↔	Odstr.iného OSM,príp.revizia:ulna prox.	5t090.4↔	Sutúra periostu:radius proxim.
5t07x.8↔	Odstr.iného OSM,príp.revizia:ulna diaf.	5t090.5↔	Sutúra periostu:radius diaf.
5t07x.9↔	Odstr.iného OSM,príp.revizia:ulna dist.	5t090.6↔	Sutúra periostu:radius dist.
5t07x.a↔	Odstr.iného OSM,príp.revizia:karpálne k.	5t090.7↔	Sutúra periostu:ulna proxim.
5t07x.b↔	Odstr.iného OSM,príp.revizia:metakarp.k.	5t090.8↔	Sutúra periostu:ulna diafyz.
5t07x.c↔	Odstr.iného OSM,príp.revizia:falangy pr.r.	5t090.9↔	Sutúra periostu:ulna dist.
5t07x.d↔	Odstr.iného OSM,príp.revizia:panva	5t090.a↔	Sutúra periostu:karpálne kosti
5t07x.e↔	Odstr.iného OSM,príp.revizia:krčok steh.k.	5t090.b↔	Sutúra periostu:metakarpálne kosti
5t07x.f↔	Odstr.iného OSM,príp.revizia:femur prox.	5t090.c↔	Sutúra periostu:falangy prstov ruky
5t07x.g↔	Odstr.iného OSM,príp.revizia:femur diaf.	5t090.d↔	Sutúra periostu:panva
5t07x.h↔	Odstr.iného OSM,príp.revizia:femur dist.	5t090.e↔	Sutúra periostu:krčok steh.kosti
5t07x.j↔	Odstr.iného OSM,príp.revizia:patela	5t090.f↔	Sutúra periostu:femur proxim.
5t07x.k↔	Odstr.iného OSM,príp.revizia:tibia prox.	5t090.g↔	Sutúra periostu:femur diafyz.
5t07x.m↔	Odstr.iného OSM,príp.revizia:tibia diaf.	5t090.h↔	Sutúra periostu:femur dist.
5t07x.n↔	Odstr.iného OSM,príp.revizia:tibia dist.	5t090.j↔	Sutúra periostu:patela

5t090.k↔	Sutúra periostu:tibia proxim.	5t093.e↔	Liečebná epifyzeolýza:krčok steh.kosti
5t090.m↔	Sutúra periostu:tibia diafyz.	5t093.f↔	Liečebná epifyzeolýza:femur proxim.
5t090.n↔	Sutúra periostu:tibia dist.	5t093.h↔	Liečebná epifyzeolýza:femur dis.
5t090.p↔	Sutúra periostu:fibula proxim.	5t093.k↔	Liečebná epifyzeolýza:tibia proxim.
5t090.q↔	Sutúra periostu:fibula diafyz.	5t093.n↔	Liečebná epifyzeolýza:tibia dist.
5t090.r↔	Sutúra periostu:fibula dist.	5t093.p↔	Liečebná epifyzeolýza:fibula proxim.
5t090.s↔	Sutúra periostu:talus	5t093.r↔	Liečebná epifyzeolýza:fibula dist.
5t090.t↔	Sutúra periostu:kalkaneus	5t093.s↔	Liečebná epifyzeolýza:talus
5t090.u↔	Sutúra periostu:tarzálne kosti	5t093.t↔	Liečebná epifyzeolýza:kalkaneus
5t090.v↔	Sutúra periostu:metatarzálne kosti	5t093.u↔	Liečebná epifyzeolýza:tarzálne kosti
5t090.w↔	Sutúra periostu:falangy prstov nohy	5t093.v↔	Liečebná epifyzeolýza:metatarzálne kosti
5t090.x	Sutúra periostu:ostatné kosti	5t093.w↔	Liečebná epifyzeolýza:falangy prstov nohy
5t090.z↔	Sutúra periostu:skapula	5t093.x	Liečebná epifyzeolýza:ostatné kosti
5t091.0↔	Dočasná epifyzeodéza:klavikula	5t093.z↔	Liečebná epifyzeolýza:skapula
5t091.1↔	Dočasná epifyzeodéza:humerus proxim.	5t100.2↔	Otv.rep. jednoduch.zlom.v diafýze:humerus:bez osteos.
5t091.3↔	Dočasná epifyzeodéza:humerus dist.	5t100.5↔	Otv.rep.jednoduch.zlom.v diafýze:radius:bez osteos.
5t091.4↔	Dočasná epifyzeodéza:fibula proxim.	5t100.8↔	Otv.rep.jednoduch.zlom.v diafýze:ulna:bez osteos.
5t091.6↔	Dočasná epifyzeodéza:radius dist.	5t100.g↔	Otv.rep.jednoduch.zlom.v diafýze:femur:bez osteos.
5t091.7↔	Dočasná epifyzeodéza:ulna proxim.	5t100.m↔	Otv.rep.jednoduch.zlom.v diafýze:tibia:bez osteos.
5t091.9↔	Dočasná epifyzeodéza:ulna dist.	5t100.q↔	Otv.rep.jednoduch.zlom.v diafýze:fibula:bez osteos.
5t091.b↔	Dočasná epifyzeodéza:metakarpálne kosti	5t100.x	Otv.rep.jednoduch.zlom.v diafýze:ostatné dl.k:bez osteos.
5t091.c↔	Dočasná epifyzeodéza:falangy prstov ruky	5t101.2↔	Otv.rep. jednoduch.zlom.v diafýze:humerus:skrutkou
5t091.d	Dočasná epifyzeodéza:panva	5t101.5↔	Otv.rep.jednoduch.zlom.v diafýze:radius:skrutkou
5t091.e↔	Dočasná epifyzeodéza:krčok steh.kosti	5t101.8↔	Otv.rep.jednoduch.zlom.v diafýze:ulna:skrutkou
5t091.f↔	Dočasná epifyzeodéza:femur proxim.	5t101.g↔	Otv.rep.jednoduch.zlom.v diafýze:femur:skrutkou
5t091.h↔	Dočasná epifyzeodéza:femur dist.	5t101.m↔	Otv.rep.jednoduch.zlom.v diafýze:tibia:skrutkou
5t091.k↔	Dočasná epifyzeodéza:tibia proxim.	5t101.q↔	Otv.rep.jednoduch.zlom.v diafýze:fibula:skrutkou
5t091.n↔	Dočasná epifyzeodéza:tibia dist.	5t101.x	Otv.rep.jednoduch.zlom.v diafýze:ostatné dl.k:skrutkou
5t091.p↔	Dočasná epifyzeodéza:fibula proxim.	5t102.2↔	Otv.rep. jednoduch.zlom.v diafýze:humerus:št.dlahou
5t091.r↔	Dočasná epifyzeodéza:fibula dist.	5t103.5↔	Otv.rep.jednoduch.zlom.v diafýze:radius:št.dlahou
5t091.s↔	Dočasná epifyzeodéza:talus	5t103.8↔	Otv.rep.jednoduch.zlom.v diafýze:ulna:št.dlahou
5t091.t↔	Dočasná epifyzeodéza:kalkaneus	5t103.g↔	Otv.rep.jednoduch.zlom.v diafýze:femur:št.dlahou
5t091.v↔	Dočasná epifyzeodéza:metatarzálne kosti	5t103.m↔	Otv.rep.jednoduch.zlom.v diafýze:tibia:št.dlahou
5t091.w↔	Dočasná epifyzeodéza:falangy prstov nohy	5t103.q↔	Otv.rep.jednoduch.zlom.v diafýze:fibula:št.dlahou
5t091.x	Dočasná epifyzeodéza:ostatné kosti	5t103.x	Otv.rep.jednoduch.zlom.v diafýze:ostatné dl.k:št.dlahou
5t091.z↔	Dočasná epifyzeodéza:skapula	5t104.2↔	Otv.rep. jednoduch.zlom.v diafýze:humerus:drôtom/serkl
5t092.0↔	Stála epifyzeodéza:klavikula	5t104.5↔	Otv.rep.jednoduch.zlom.v diafýze:radius:drôtom/serkl
5t092.1↔	Stála epifyzeodéza:humerus proxim.	5t104.8↔	Otv.rep.jednoduch.zlom.v diafýze:ulna:drôtom/serkl
5t092.3↔	Stála epifyzeodéza:humerus dist.	5t104.g↔	Otv.rep.jednoduch.zlom.v diafýze:femur:drôtom/serkl
5t092.4↔	Stála epifyzeodéza:radius proxim.	5t104.m↔	Otv.rep.jednoduch.zlom.v diafýze:tibia:drôtom/serkl
5t092.6↔	Stála epifyzeodéza:radius distál.	5t104.q↔	Otv.rep.jednoduch.zlom.v diafýze:fibula:drôtom/serkl
5t092.7↔	Stála epifyzeodéza:ulna proxim.	5t104.x	Otv.rep.jednoduch.zlom.v diafýze:ostatné dl.k:drôtom/serkl
5t092.9↔	Stála epifyzeodéza:ulna dist.	5t105.2↔	Otv.rep. j.zlom.v diafýze:humerus:dyn.kompr.skrv dl.
5t092.b↔	Stála epifyzeodéza:metakarpálne kosti	5t105.g↔	Otv.rep.jednoduch.zlom.v diafýze:femur:dyn.kompr.skrut.v dl.
5t092.c↔	Stála epifyzeodéza:falangy prstov ruky	5t105.x	Otv.rep.j.zlom.v diafýze:ostatné dl.k:dyn.kompr.skr.v dl.
5t092.d	Stála epifyzeodéza:panva	5t106.2↔	Otv.rep. j.zlom.v diafýze:humerus:nezaist.predvrť.intrm.kl
5t092.e↔	Stála epifyzeodéza:krčok steh.kosti	5t106.5↔	Otv.rep.jednod.zlom.v diafýze:radius:nezaist.predvrť.intrm.kl
5t092.f↔	Stála epifyzeodéza:femur proxim.	5t106.8↔	Otv.rep.jednod.zlom.v diafýze:ulna:nezaist.predvrť.intrm.kl
5t092.h↔	Stála epifyzeodéza:femur dist.	5t106.g↔	Otv.rep.jednod.zlom.v diafýze:femur:nezaist.predvrť.intrm.kl
5t092.k↔	Stála epifyzeodéza:tibia proxim.	5t106.m↔	Otv.rep.jednod.zlom.v diafýze:tibia:nezaist.predvrť.intrm.kl
5t092.n↔	Stála epifyzeodéza:tibia dist.	5t106.q↔	Otv.rep.jednod.zlom.v diafýze:fibula:nezaist.predvrť.intrm.kl
5t092.p↔	Stála epifyzeodéza:fibula proxim.	5t106.x	Otv.rep.jednod.zlom.v diafýze:ost.dl.k:nezaist.predvrť.intrm.kl
5t092.r↔	Stála epifyzeodéza:fibula dist.	5t107.2↔	Otv.rep. jednod.zlom.v diafýze:humerus:zaist.predvrť.intrm.kl
5t092.s↔	Stála epifyzeodéza:talus	5t107.5↔	Otv.rep.jednod.zlom.v diafýze:radius:zaist.predvrť.intrm.kl
5t092.t↔	Stála epifyzeodéza:kalkaneus	5t107.8↔	Otv.rep.jednod.zlom.v diafýze:ulna:zaist.predvrť.intrm.kl
5t092.u↔	Stála epifyzeodéza:tarzálne kosti	5t107.g↔	Otv.rep.jednod.zlom.v diafýze:femur:zaist.predvrť.intrm.kl
5t092.v↔	Stála epifyzeodéza:metatarzálne kosti	5t107.m↔	Otv.rep.jednod.zlom.v diafýze:tibia:zaist.predvrť.intrm.kl
5t092.w↔	Stála epifyzeodéza:falangy prstov nohy	5t107.q↔	Otv.rep.jednod.zlom.v diafýze:fibula:zaist.predvrť.intrm.kl
5t092.x	Stála epifyzeodéza:ostatné kosti	5t107.x	Otv.rep.jednod.zlom.v diafýze:ost.dl.k:zaist.predvrť.intrm.kl
5t092.z↔	Stála epifyzeodéza:skapula	5t108.2↔	Otv.rep. jednod.zlom.v diafýze:humerus:iM kl.so zaist.pre kĺb.k
5t093.0↔	Liečebná epifyzeolýza:klavikula	5t108.g↔	Otv.rep.jednod.zlom.v diafýze:femur:iM kl.so zaist.pre kĺb.k
5t093.1↔	Liečebná epifyzeolýza:humerus proxim.	5t108.m↔	Otv.rep.jednod.zlom.v diafýze:tibia:iM kl.so zaist.pre kĺb.k
5t093.3↔	Liečebná epifyzeolýza:humerus dist.	5t108.x	Otv.rep.jednod.zlom.v diafýze:ost.dl.k:iM kl.so zaist.pre kĺb.k
5t093.4↔	Liečebná epifyzeolýza:radius proxim.	5t109.g↔	Otv.rep.jednod.zlom.v diafýze:femur:transfix.kl
5t093.6↔	Liečebná epifyzeolýza:radius dist.	5t109.m↔	Otv.rep.jednod.zlom.v diafýze:tibia:transfix.kl
5t093.7↔	Liečebná epifyzeolýza:ulna proxim.	5t109.x	Otv.rep.jednod.zlom.v diafýze:ost.dl.k:transfix.kl
5t093.9↔	Liečebná epifyzeolýza:ulna dist.	5t10a.2↔	Otv.rep. jednod.zlom.v diafýz:humerus:iM drôt.a prút
5t093.b↔	Liečebná epifyzeolýza:metakarpálne kosti	5t10a.5↔	Otv.rep.jednod.zlom.v diafýz:radius:iM drôt.a prút
5t093.c↔	Liečebná epifyzeolýza:falangy prstov ruky	5t10a.8↔	Otv.rep.jednod.zlom.v diafýz:ulna:iM drôt.a prút
5t093.d	Liečebná epifyzeolýza:panva	5t10a.g↔	Otv.rep.jednod.zlom.v diafýz:femur:iM drôt.a prút

5t10a.m↔	Otv.rep.jednod.zlom.v diafyz:tibia:iM drôt.a prút	5t116.q↔	Otv.rep.triešt.zlom.v diafyz:fibula:nezaist.predvřt.intramed.kl
5t10a.q↔	Otv.rep.jednod.zlom.v diafyz:fibula:iM drôt.a prút	5t116.x	Otv.rep.triešt.zlom.v diafyz:ost.dl.k:nezaist.predvřt.intramed.kl
5t10a.x	Otv.rep.jednod.zlom.v diafyz:ost.dl.k:iM drôt.a prút	5t117.2↔	Otv.rep.triešt.zlom.v diafyz:humerus:zaist.predvřt.intramed.kl
5t10b.2↔	Otv.rep.jednod.zlom.v diafyz:humerus:uhlo.stab.dlahou	5t117.5↔	Otv.rep.triešt.zlom.v diafyz:radius:zaist.predvřt.intramed.kl
5t10b.5↔	Otv.rep.jednod.zlom.v diafyz:radius:uhlo.stab.dlahou	5t117.8↔	Otv.rep.triešt.zlom.v diafyz:ulna:zaist.predvřt.intramed.kl
5t10b.8↔	Otv.rep.jednod.zlom.v diafyz:ulna:uhlo.stab.dlahou	5t117.g↔	Otv.rep.triešt.zlom.v diafyz:femur:zaist.predvřt.intramed.kl
5t10b.g↔	Otv.rep.jednod.zlom.v diafyz:femur:uhlo.stab.dlahou	5t117.m↔	Otv.rep.triešt.zlom.v diafyz:tibia:zaist.predvřt.intramed.kl
5t10b.m↔	Otv.rep.jednod.zlom.v diafyz:tibia:uhlo.stab.dlahou	5t117.q↔	Otv.rep.triešt.zlom.v diafyz:fibula:zaist.predvřt.intramed.kl
5t10b.q↔	Otv.rep.jednod.zlom.v diafyz:fibula:uhlo.stab.dlahou	5t117.x	Otv.rep.triešt.zlom.v diafyz:ost.dl.k:zaist.predvřt.intramed.kl
5t10b.x	Otv.rep.jednod.zlom.v diafyz:ost.dl.k:uhlo.stab.dlahou	5t118.2↔	Otv.rep.triešt.zlom.v diafyz:humerus:iM klin.so zaist.pre křb.k
5t10c.2↔	Otv.rep.jednod.zlom.v diafyz:humerus:uhl./kondyl.dl	5t118.g↔	Otv.rep.triešt.zlom.v diafyz:femur:iM drôt a prút
5t10c.g↔	Otv.rep.jednod.zlom.v diafyz:femur:uhl./kondyl.dl	5t118.m↔	Otv.rep.triešt.zlom.v diafyz:tibia:iM klin.so zaist.pre křb.k
5t10c.x	Otv.rep.jednod.zlom.v diafyz:ost.dl.k:uhl./kondyl.dl	5t118.x	Otv.rep.triešt.zlom.v diafyz:ost.dl.k:iM klin.so zaist.pre křb.k
5t10t.2↔	Otv.rep.jednod.zlom.v diafyz:humerus:vonk.skelet.fix	5t11a.2↔	Otv.rep.triešt.zlom.v diafyz:humerus:iM drôt a prút
5t10t.5↔	Otv.rep.jednod.zlom.v diafyz:radius:vonk.skelet.fix	5t11a.5↔	Otv.rep.triešt.zlom.v diafyz:radius:iM drôt a prút
5t10t.8↔	Otv.rep.jednod.zlom.v diafyz:ulna:vonk.skelet.fix	5t11a.8↔	Otv.rep.triešt.zlom.v diafyz:ulna:iM drôt a prút
5t10t.g↔	Otv.rep.jednod.zlom.v diafyz:femur:vonk.skelet.fix	5t11a.g↔	Otv.rep.triešt.zlom.v diafyz:femur:iM drôt a prút
5t10t.m↔	Otv.rep.jednod.zlom.v diafyz:tibia:vonk.skelet.fix	5t11a.m↔	Otv.rep.triešt.zlom.v diafyz:tibia:iM drôt a prút
5t10t.q↔	Otv.rep.jednod.zlom.v diafyz:fibula:vonk.skelet.fix	5t11a.q↔	Otv.rep.triešt.zlom.v diafyz:fibula:iM drôt a prút
5t10t.x	Otv.rep.jednod.zlom.v diafyz:ost.dl.k:vonk.skelet.fix	5t11b.2↔	Otv.rep.triešt.zlom.v diafyz:humerus:uhlo.stab.dlaha
5t10v.2↔	Otv.rep.jednod.zlom.v diafyz:humerus:kruh.vonk.skelet.fix	5t11b.5↔	Otv.rep.triešt.zlom.v diafyz:radius:uhlo.vostab.dl
5t10v.5↔	Otv.rep.jednod.zlom.v diafyz:radius:kruh.vonk.skelet.fix	5t11b.8↔	Otv.rep.triešt.zlom.v diafyz:ulna:uhlo.stab.dlaha
5t10v.8↔	Otv.rep.jednod.zlom.v diafyz:ulna:kruh.vonk.skelet.fix	5t11b.g↔	Otv.rep.triešt.zlom.v diafyz:femur:uhlo.stab.dlaha
5t10v.g↔	Otv.rep.jednod.zlom.v diafyz:femur:kruh.vonk.skelet.fix	5t11b.m↔	Otv.rep.triešt.zlom.v diafyz:tibia:uhlo.stab.dlaha
5t10v.m↔	Otv.rep.jednod.zlom.v diafyz:tibia:kruh.vonk.skelet.fix	5t11b.q↔	Otv.rep.triešt.zlom.v diafyz:fibula:uhlo.stab.dlaha
5t10v.q↔	Otv.rep.jednod.zlom.v diafyz:fibula:kruh.vonk.skelet.fix	5t11b.x	Otv.rep.triešt.zlom.v diafyz:ost.dl.k:uhlo.stab.dlaha
5t10v.x	Otv.rep.jednod.zlom.v diafyz:ost.dl.k:kruh.vonk.skelet.fix	5t11c.2↔	Otv.rep.triešt.zlom.v diafyz:humerus:uhlo./kondyl.dl
5t10x.2↔	Otv.rep.jednod.zlom.v diafyz:humerus:iným osteos.m	5t11c.g↔	Otv.rep.triešt.zlom.v diafyz:femur:uhlo./kondyl.dlaha
5t10x.5↔	Otv.rep.jednod.zlom.v diafyz:radius:iným osteos.m	5t11c.x	Otv.rep.triešt.zlom.v diafyz:ost.dl.k:uhlo./kondyl.dl
5t10x.8↔	Otv.rep.jednod.zlom.v diafyz:ulna:iným osteos.m	5t11t.2↔	Otv.rep.triešt.zlom.v diafyz:humerus:vonk.skelet.fix
5t10x.g↔	Otv.rep.jednod.zlom.v diafyz:femur:iným osteos.m	5t11t.5↔	Otv.rep.triešt.zlom.v diafyz:radius:vonk.skelet.fix
5t10x.m↔	Otv.rep.jednod.zlom.v diafyz:tibia:iným osteos.m	5t11t.8↔	Otv.rep.triešt.zlom.v diafyz:ulna:vonk.skelet.fixátor
5t10x.q↔	Otv.rep.jednod.zlom.v diafyz:fibula:iným osteos.m	5t11t.g↔	Otv.rep.triešt.zlom.v diafyz:femur:vonk.skelet.fix
5t10x.x	Otv.rep.jednod.zlom.v diafyz:ost.dl.k:iným osteos.m	5t11t.m↔	Otv.rep.triešt.zlom.v diafyz:tibia:vonk.skelet.fix
5t10z.2↔	Otv.rep.jednod.zlom.v diafyz:humerus:resorb.mat	5t11t.q↔	Otv.rep.triešt.zlom.v diafyz:fibula:vonk.skelet.fix
5t10z.5↔	Otv.rep.jednod.zlom.v diafyz:radius:resorb.mat	5t11t.x	Otv.rep.triešt.zlom.v diafyz:ost.dl.k:vonk.skelet.fix
5t10z.8↔	Otv.rep.jednod.zlom.v diafyz:ulna:resorb.mat	5t11v.2↔	Otv.rep.triešt.zlom.v diafyz:humerus:kruh.vonk.skelet.fix
5t10z.g↔	Otv.rep.jednod.zlom.v diafyz:femur:resorb.mat	5t11v.5↔	Otv.rep.triešt.zlom.v diafyz:radius:kruh.vonk.skelet.fix
5t10z.m↔	Otv.rep.jednod.zlom.v diafyz:tibia:resorb.mat	5t11v.8↔	Otv.rep.triešt.zlom.v diafyz:ulna:kruh.vonk.skelet.fixátor
5t10z.q↔	Otv.rep.jednod.zlom.v diafyz:fibula:resorb.mat	5t11v.g↔	Otv.rep.triešt.zlom.v diafyz:femur:kruh.vonk.skelet.fix
5t10z.x	Otv.rep.jednod.zlom.v diafyz:ost.dl.k:resorb.mat	5t11v.m↔	Otv.rep.triešt.zlom.v diafyz:tibia:kruh.vonk.skelet.fix
5t110.2↔	Otv.rep.triešt.zlom.v diafyz:humerus:bez osteos	5t11v.q↔	Otv.rep.triešt.zlom.v diafyz:fibula:kruh.vonk.skelet.fix
5t110.5↔	Otv.rep.triešt.zlom.v diafyz:radius:bez osteos	5t11v.x	Otv.rep.triešt.zlom.v diafyz:ost.dl.k:kruh.vonk.skelet.fix
5t110.8↔	Otv.rep.triešt.zlom.v diafyz:ulna:bez osteos	5t11x.2↔	Otv.rep.triešt.zlom.v diafyz:humerus:iným osteos.m
5t110.g↔	Otv.rep.triešt.zlom.v diafyz:femur:bez osteos	5t11x.5↔	Otv.rep.triešt.zlom.v diafyz:radius:iným osteos.m
5t110.m↔	Otv.rep.triešt.zlom.v diafyz:tibia:bez osteos	5t11x.8↔	Otv.rep.triešt.zlom.v diafyz:ulna:iným osteosyntet.m
5t110.q↔	Otv.rep.triešt.zlom.v diafyz:fibula:bez osteos	5t11x.g↔	Otv.rep.triešt.zlom.v diafyz:femur:iným osteos.m
5t110.x	Otv.rep.triešt.zlom.v diafyz:ost.dl.k:bez osteos	5t11x.m↔	Otv.rep.triešt.zlom.v diafyz:tibia:iným osteos.m
5t113.2↔	Otv.rep.triešt.zlom.v diafyz:humerus:št.dlahou	5t11x.q↔	Otv.rep.triešt.zlom.v diafyz:fibula:iným osteos.m
5t113.5↔	Otv.rep.triešt.zlom.v diafyz:radius:št.dlahou	5t11x.x	Otv.rep.triešt.zlom.v diafyz:ost.dl.k:iným osteos.m
5t113.8↔	Otv.rep.triešt.zlom.v diafyz:ulna:št.dlahou	5t11y.2↔	Otv.rep.triešt.zlom.v diafyz:humerus:blížšie neuč.mat
5t113.g↔	Otv.rep.triešt.zlom.v diafyz:femur:št.dlahou	5t11y.5↔	Otv.rep.triešt.zlom.v diafyz:radius:blížšie neuč.mat
5t113.m↔	Otv.rep.triešt.zlom.v diafyz:tibia:št.dlahou	5t11y.8↔	Otv.rep.triešt.zlom.v diafyz:ulna:blížšie neuč.mat
5t113.q↔	Otv.rep.triešt.zlom.v diafyz:fibula:št.dlahou	5t11y.g↔	Otv.rep.triešt.zlom.v diafyz:femur:blížšie neuč.mat
5t113.x	Otv.rep.triešt.zlom.v diafyz:ost.dl.k:št.dlahou	5t11y.m↔	Otv.rep.triešt.zlom.v diafyz:tibia:blížšie neuč.mat
5t114.2↔	Otv.rep.triešt.zlom.v diafyz:humerus:drôtom/serkl	5t11y.q↔	Otv.rep.triešt.zlom.v diafyz:fibula:blížšie neuč.mat
5t114.5↔	Otv.rep.triešt.zlom.v diafyz:radius:drôtom/serkl	5t11y.x	Otv.rep.triešt.zlom.v diafyz:ost.dl.k:blížšie neuč.mat
5t114.8↔	Otv.rep.triešt.zlom.v diafyz:ulna:drôtom/serkl	5t120.1↔	Otv.rep.jedn.zl.v křb.obl.humer.prox:bez osteosyntézy
5t114.g↔	Otv.rep.triešt.zlom.v diafyz:femur:drôtom/serkl	5t120.3↔	Otv.rep.jedn.zl.v křb.obl.humer.dist:bez osteosyntézy
5t114.m↔	Otv.rep.triešt.zlom.v diafyz:tibia:drôtom/serkl	5t120.4↔	Otv.rep.jedn.zl.v křb.obl.radius prox:bez osteosyntézy
5t114.q↔	Otv.rep.triešt.zlom.v diafyz:fibula:drôtom/serkl	5t120.6↔	Otv.rep.jedn.zl.v křb.obl.radius dist:bez osteosyntézy
5t114.x	Otv.rep.triešt.zlom.v diafyz:ost.dl.k:drôtom/serkl	5t120.7↔	Otv.rep.jedn.zl.v křb.obl.ulna prox:bez osteosyntézy
5t115.2↔	Otv.rep.triešt.zlom.v diafyz:humerus:dyn.kompr.skr.v dl.	5t120.9↔	Otv.rep.jedn.zl.v křb.obl.ulna dist:bez osteosyntézy
5t115.g↔	Otv.rep.triešt.zlom.v diafyz:femur:dyn.kompr.skr.v dl.	5t120.e↔	Otv.rep.jedn.zl.v křb.obl.krčok.steh.k:bez osteosyntézy
5t115.x	Otv.rep.triešt.zlom.v diafyz:ost.dl.k:dyn.kompr.skr.v dl.	5t120.f↔	Otv.rep.jedn.zl.v křb.obl.femur prox:bez osteosyntézy
5t116.2↔	Otv.rep.tr.zlom.v diafyz:humerus:nezaist.predvřt.intramed.kl	5t120.h↔	Otv.rep.jedn.zl.v křb.obl.femur dist:bez osteosyntézy
5t116.5↔	Otv.rep.triešt.zlom.v diafyz:radius:nezaist.predvřt.intramed.kl	5t120.j↔	Otv.rep.jedn.zl.v křb.obl.patela:bez osteosyntézy
5t116.8↔	Otv.rep.triešt.zlom.v diafyz:ulna:nezaist.predvřt.intramed.kl	5t120.k↔	Otv.rep.jedn.zl.v křb.obl.tibia prox:bez osteosyntézy
5t116.g↔	Otv.rep.triešt.zlom.v diafyz:femur:nezaist.predvřt.intramed.kl	5t120.n↔	Otv.rep.jedn.zl.v křb.obl.tibia dist:bez osteosyntézy
5t116.m↔	Otv.rep.triešt.zlom.v diafyz:tibia:nezaist.predvřt.intramed.kl	5t120.p↔	Otv.rep.jedn.zl.v křb.obl.fibula prox:bez osteosyntézy

5t120.r↔	Otv.rep.jedn.zl.v kĺb.obl.fibula dist:bez osteosyntézy	5t12a.h↔	Otv.rep.jedn.zl.v kĺb.obl.femur dist:iM drôt,prút
5t120.x	Otv.rep.jedn.zl.v kĺb.obl.ost.dlhé kosti:bez osteosyntézy	5t12a.j↔	Otv.rep.jedn.zl.v kĺb.obl.patela:iM drôt,prút
5t121.1↔	Otv.rep.jedn.zl.v kĺb.obl.humer.prox:skrutkou	5t12a.k↔	Otv.rep.jedn.zl.v kĺb.obl.tibia prox:iM drôt,prút
5t121.3↔	Otv.rep.jedn.zl.v kĺb.obl.humer.dist:skrutkou	5t12a.n↔	Otv.rep.jedn.zl.v kĺb.obl.tibia dist:iM drôt,prút
5t121.4↔	Otv.rep.jedn.zl.v kĺb.obl.radius prox:skrutkou	5t12a.p↔	Otv.rep.jedn.zl.v kĺb.obl.fibula prox:iM drôt,prút
5t121.6↔	Otv.rep.jedn.zl.v kĺb.obl.radius dist:skrutkou	5t12a.r↔	Otv.rep.jedn.zl.v kĺb.obl.fibula dist:iM drôt,prút
5t121.7↔	Otv.rep.jedn.zl.v kĺb.obl.ulna prox:skrutkou	5t12a.x	Otv.rep.jedn.zl.v kĺb.obl.ost.dlhé kosti:iM drôt,prút
5t121.9↔	Otv.rep.jedn.zl.v kĺb.obl.ulna dist:skrutkou	5t12b.1↔	Otv.rep.jedn.zl.v kĺb.obl.humer.prox:uhlo.stab.dlahou
5t121.e↔	Otv.rep.jedn.zl.v kĺb.obl.krčok steh.k:skrutkou	5t12b.3↔	Otv.rep.jedn.zl.v kĺb.obl.humer.dist:uhlo.stab.dlahou
5t121.f↔	Otv.rep.jedn.zl.v kĺb.obl.femur prox:skrutkou	5t12b.4↔	Otv.rep.jedn.zl.v kĺb.obl.radius prox:uhlo.stab.dlahou
5t121.h↔	Otv.rep.jedn.zl.v kĺb.obl.femur dist:skrutkou	5t12b.6↔	Otv.rep.jedn.zl.v kĺb.obl.tibia prox:uhlo.stab.dlahou
5t121.j↔	Otv.rep.jedn.zl.v kĺb.obl.patela:skrutkou	5t12b.7↔	Otv.rep.jedn.zl.v kĺb.obl.ulna prox:uhlo.stab.dlahou
5t121.k↔	Otv.rep.jedn.zl.v kĺb.obl.tibia prox:skrutkou	5t12b.9↔	Otv.rep.jedn.zl.v kĺb.obl.ulna dist:uhlo.stab.dlahou
5t121.n↔	Otv.rep.jedn.zl.v kĺb.obl.tibia dist:skrutkou	5t12b.e↔	Otv.rep.jedn.zl.v kĺb.obl.krčok steh.k:uhlo.stab.dlahou
5t121.p↔	Otv.rep.jedn.zl.v kĺb.obl.fibula prox:skrutkou	5t12b.f↔	Otv.rep.jedn.zl.v kĺb.obl.femur prox:uhlo.stab.dlahou
5t121.r↔	Otv.rep.jedn.zl.v kĺb.obl.fibula dist:skrutkou	5t12b.h↔	Otv.rep.jedn.zl.v kĺb.obl.femur dist:uhlo.stab.dlahou
5t121.x	Otv.rep.jedn.zl.v kĺb.obl.ost.dlhé kosti:skrutkou	5t12b.k↔	Otv.rep.jedn.zl.v kĺb.obl.tibia prox:uhlo.stab.dlahou
5t123.1↔	Otv.rep.jedn.zl.v kĺb.obl.humer.prox:šťand.dlahou	5t12b.n↔	Otv.rep.jedn.zl.v kĺb.obl.tibia dist:uhlo.stab.dlahou
5t123.3↔	Otv.rep.jedn.zl.v kĺb.obl.humer.dist:šťand.dlahou	5t12b.p↔	Otv.rep.jedn.zl.v kĺb.obl.fibula prox:uhlo.stab.dlahou
5t123.4↔	Otv.rep.jedn.zl.v kĺb.obl.radius prox:šťand.dlahou	5t12b.r↔	Otv.rep.jedn.zl.v kĺb.obl.fibula dist:uhlo.stab.dlahou
5t123.6↔	Otv.rep.jedn.zl.v kĺb.obl.radius dist:šťand.dlahou	5t12b.x	Otv.rep.jedn.zl.v kĺb.obl.ost.dlhé kosti:uhlo.stab.dlahou
5t123.7↔	Otv.rep.jedn.zl.v kĺb.obl.ulna prox:šťand.dlahou	5t12c.1↔	Otv.rep.jedn.zl.v kĺb.obl.humer.prox:uhlo./kondyl.dlahou
5t123.9↔	Otv.rep.jedn.zl.v kĺb.obl.ulna dist:šťand.dlahou	5t12c.3↔	Otv.rep.jedn.zl.v kĺb.obl.humer.dist:uhlo./kondyl.dlahou
5t123.e↔	Otv.rep.jedn.zl.v kĺb.obl.krčok steh.k:šťand.dlahou	5t12c.e↔	Otv.rep.jedn.zl.v kĺb.obl.krčok steh.k:uhlo./kondyl.dlahou
5t123.f↔	Otv.rep.jedn.zl.v kĺb.obl.femur prox:šťand.dlahou	5t12c.f↔	Otv.rep.jedn.zl.v kĺb.obl.femur prox:uhlo./kondyl.dlahou
5t123.h↔	Otv.rep.jedn.zl.v kĺb.obl.femur dist:šťand.dlahou	5t12c.h↔	Otv.rep.jedn.zl.v kĺb.obl.femur dist:uhlo./kondyl.dlahou
5t123.k↔	Otv.rep.jedn.zl.v kĺb.obl.tibia prox:šťand.dlahou	5t12c.k↔	Otv.rep.jedn.zl.v kĺb.obl.tibia prox:uhlo./kondyl.dlahou
5t123.n↔	Otv.rep.jedn.zl.v kĺb.obl.tibia dist:šťand.dlahou	5t12c.x	Otv.rep.jedn.zl.v kĺb.obl.ost.dlhé kosti:uhlo./kondyl.dlahou
5t123.p↔	Otv.rep.jedn.zl.v kĺb.obl.radius prox:šťand.dlahou	5t12d.h↔	Otv.rep.jedn.zl.v kĺb.obl.femur dist:skobou
5t123.r↔	Otv.rep.jedn.zl.v kĺb.obl.fibula dist:šťand.dlahou	5t12d.j↔	Otv.rep.jedn.zl.v kĺb.obl.patela:skobou
5t123.x	Otv.rep.jedn.zl.v kĺb.obl.ost.dlhé kosti:šťand.dlahou	5t12d.k↔	Otv.rep.jedn.zl.v kĺb.obl.tibia prox:skobou
5t124.1↔	Otv.rep.jedn.zl.v kĺb.obl.humer.prox:drôt/serkláž	5t12d.n↔	Otv.rep.jedn.zl.v kĺb.obl.tibia dist:skobou
5t124.3↔	Otv.rep.jedn.zl.v kĺb.obl.humer.dist:drôt/serkláž	5t12d.p↔	Otv.rep.jedn.zl.v kĺb.obl.fibula prox:skobou
5t124.4↔	Otv.rep.jedn.zl.v kĺb.obl.radius prox:drôt/serkláž	5t12d.r↔	Otv.rep.jedn.zl.v kĺb.obl.fibula dist:skobou
5t124.6↔	Otv.rep.jedn.zl.v kĺb.obl.radius dist:drôt/serkláž	5t12d.x	Otv.rep.jedn.zl.v kĺb.obl.femur dist:skobou
5t124.7↔	Otv.rep.jedn.zl.v kĺb.obl.ulna prox:drôt/serkláž	5t12t.1↔	Otv.rep.jedn.zl.v kĺb.obl.humer.prox:vonk.skelet.fix
5t124.9↔	Otv.rep.jedn.zl.v kĺb.obl.ulna dist:drôt/serkláž	5t12t.3↔	Otv.rep.jedn.zl.v kĺb.obl.humer.dist:vonk.skelet.fix
5t124.e↔	Otv.rep.jedn.zl.v kĺb.obl.krčok steh.k:drôt/serkláž	5t12t.4↔	Otv.rep.jedn.zl.v kĺb.obl.radius prox:vonk.skelet.fix
5t124.f↔	Otv.rep.jedn.zl.v kĺb.obl.femur prox:drôt/serkláž	5t12t.6↔	Otv.rep.jedn.zl.v kĺb.obl.radius dist:vonk.skelet.fix
5t124.h↔	Otv.rep.jedn.zl.v kĺb.obl.femur dist:drôt/serkláž	5t12t.7↔	Otv.rep.jedn.zl.v kĺb.obl.ulna prox:vonk.skelet.fix
5t124.j↔	Otv.rep.jedn.zl.v kĺb.obl.patela:drôt/serkláž	5t12t.9↔	Otv.rep.jedn.zl.v kĺb.obl.ulna dist:vonk.skelet.fix
5t124.k↔	Otv.rep.jedn.zl.v kĺb.obl.tibia prox:drôt/serkláž	5t12t.e↔	Otv.rep.jedn.zl.v kĺb.obl.krčok steh.k:vonk.skelet.fix
5t124.n↔	Otv.rep.jedn.zl.v kĺb.obl.tibia dist:drôt/serkláž	5t12t.f↔	Otv.rep.jedn.zl.v kĺb.obl.femur prox:vonk.skelet.fix
5t124.p↔	Otv.rep.jedn.zl.v kĺb.obl.fibula prox:drôt/serkláž	5t12t.h↔	Otv.rep.jedn.zl.v kĺb.obl.femur dist:vonk.skelet.fix
5t124.r↔	Otv.rep.jedn.zl.v kĺb.obl.fibula dist:drôt/serkláž	5t12t.j↔	Otv.rep.jedn.zl.v kĺb.obl.patela:vonk.skelet.fix
5t124.x	Otv.rep.jedn.zl.v kĺb.obl.ost.dlhé kosti:drôt/serkláž	5t12t.k↔	Otv.rep.jedn.zl.v kĺb.obl.tibia prox:vonk.skelet.fix
5t125.1↔	Otv.rep.jedn.zl.v kĺb.obl.humer.prox:dyn.kompr.skrutka v dl	5t12t.n↔	Otv.rep.jedn.zl.v kĺb.obl.tibia dist:vonk.skelet.fix
5t125.e↔	Otv.rep.jedn.zl.v kĺb.obl.krčok steh.k:dyn.kompr.skrutka v dl	5t12t.p↔	Otv.rep.jedn.zl.v kĺb.obl.fibula prox:vonk.skelet.fix
5t125.f↔	Otv.rep.jedn.zl.v kĺb.obl.femur prox:dyn.kompr.skrutka v dl	5t12t.r↔	Otv.rep.jedn.zl.v kĺb.obl.fibula dist:vonk.skelet.fix
5t125.h↔	Otv.rep.jedn.zl.v kĺb.obl.femur dist:dyn.kompr.skrutka v dl	5t12t.x	Otv.rep.jedn.zl.v kĺb.obl.ost.dlhé kosti:vonk.skelet.fix
5t125.k↔	Otv.rep.jedn.zl.v kĺb.obl.tibia prox:dyn.kompr.skrutka v dl	5t12v.1↔	Otv.rep.jedn.zl.v kĺb.obl.humer.prox:kruh.vonk.skelet.fix
5t125.x	Otv.rep.jedn.zl.v kĺb.obl.ost.dlhé kosti:dyn.kompr.skrutka v dl	5t12v.3↔	Otv.rep.jedn.zl.v kĺb.obl.humer.dist:kruh.vonk.skelet.fix
5t128.1↔	Otv.rep.jedn.zl.v kĺb.obl.humer.prox:iM.klin.so zaist.pre kĺb.k	5t12v.4↔	Otv.rep.jedn.zl.v kĺb.obl.radius prox:kruh.vonk.skelet.fix
5t128.e↔	Otv.rep.jedn.zl.v kĺb.obl.krčok steh.k:iM.klin.so zaist.pre kĺb.k	5t12v.6↔	Otv.rep.jedn.zl.v kĺb.obl.radius dist:kruh.vonk.skelet.fix
5t128.f↔	Otv.rep.jedn.zl.v kĺb.obl.femur prox:iM.klin.so zaist.pre kĺb.k	5t12v.7↔	Otv.rep.jedn.zl.v kĺb.obl.ulna prox:kruh.vonk.skelet.fix
5t128.x	Otv.rep.jedn.zl.v kĺb.obl.ost.dlhé kosti:iM.klin.so zaist.pre kĺb.k	5t12v.9↔	Otv.rep.jedn.zl.v kĺb.obl.ulna dist:kruh.vonk.skelet.fix
5t129.e↔	Otv.rep.jedn.zl.v kĺb.obl.krčok steh.k:transfix.klin.	5t12v.e↔	Otv.rep.jedn.zl.v kĺb.obl.krčok steh.k:kruh.vonk.skelet.fix
5t129.f↔	Otv.rep.jedn.zl.v kĺb.obl.femur prox:transfix.klin.	5t12v.f↔	Otv.rep.jedn.zl.v kĺb.obl.femur prox:kruh.vonk.skelet.fix
5t129.h↔	Otv.rep.jedn.zl.v kĺb.obl.femur dist:transfix.klin.	5t12v.h↔	Otv.rep.jedn.zl.v kĺb.obl.femur dist:kruh.vonk.skelet.fix
5t129.k↔	Otv.rep.jedn.zl.v kĺb.obl.tibia prox:transfix.klin.	5t12v.j↔	Otv.rep.jedn.zl.v kĺb.obl.patela:kruh.vonk.skelet.fix
5t129.n↔	Otv.rep.jedn.zl.v kĺb.obl.tibia dist:transfix.klin.	5t12v.k↔	Otv.rep.jedn.zl.v kĺb.obl.tibia prox:kruh.vonk.skelet.fix
5t129.x	Otv.rep.jedn.zl.v kĺb.obl.ost.dlhé kosti:transfix.klin.	5t12v.n↔	Otv.rep.jedn.zl.v kĺb.obl.tibia dist:kruh.vonk.skelet.fix
5t12a.1↔	Otv.rep.jedn.zl.v kĺb.obl.humer.prox:iM drôt,prút	5t12v.p↔	Otv.rep.jedn.zl.v kĺb.obl.fibula prox:kruh.vonk.skelet.fix
5t12a.3↔	Otv.rep.jedn.zl.v kĺb.obl.humer.dist:iM drôt,prút	5t12v.r↔	Otv.rep.jedn.zl.v kĺb.obl.fibula dist:kruh.vonk.skelet.fix
5t12a.4↔	Otv.rep.jedn.zl.v kĺb.obl.radius prox:iM drôt,prút	5t12v.x	Otv.rep.jedn.zl.v kĺb.obl.ost.dlhé kosti:kruh.vonk.skelet.fix
5t12a.6↔	Otv.rep.jedn.zl.v kĺb.obl.radius dist:iM drôt,prút	5t12x.1↔	Otv.rep.jedn.zl.v kĺb.obl.humer.prox:iným osteos.m
5t12a.7↔	Otv.rep.jedn.zl.v kĺb.obl.ulna prox:iM drôt,prút	5t12x.3↔	Otv.rep.jedn.zl.v kĺb.obl.humer.dist:iným osteos.m
5t12a.9↔	Otv.rep.jedn.zl.v kĺb.obl.ulna dist:iM drôt,prút	5t12x.4↔	Otv.rep.jedn.zl.v kĺb.obl.radius prox:iným osteos.m
5t12a.e↔	Otv.rep.jedn.zl.v kĺb.obl.krčok steh.k:iM drôt,prút	5t12x.6↔	Otv.rep.jedn.zl.v kĺb.obl.radius dist:iným osteos.m
5t12a.f↔	Otv.rep.jedn.zl.v kĺb.obl.femur prox:iM drôt,prút	5t12x.7↔	Otv.rep.jedn.zl.v kĺb.obl.ulna prox:iným osteos.m

5t12x.9↔	Otv.rep.jedn.zl.v kĺb.obl.ulna dist:iným osteos.m	5t135.3↔	Otv.rep.triešt.zl.v kĺb.obl.humer.dist:dyn.kompr.skrutka v dlahe
5t12x.e↔	Otv.rep.jedn.zl.v kĺb.obl.krčok steh.k:iným osteos.m	5t135.e↔	Otv.rep.triešt.zl.v kĺb.obl.krčok steh.k:dyn.kompr.skrutka v dl
5t12x.f↔	Otv.rep.jedn.zl.v kĺb.obl.femur prox:iným osteos.m	5t135.f↔	Otv.rep.triešt.zl.v kĺb.obl.femur prox:dyn.kompr.skrutka v dl
5t12x.h↔	Otv.rep.jedn.zl.v kĺb.obl.femur dist:iným osteos.m	5t135.h↔	Otv.rep.triešt.zl.v kĺb.obl.femur dist:dyn.kompr.skrutka v dl
5t12x.j↔	Otv.rep.jedn.zl.v kĺb.obl.patela:iným osteos.m	5t135.k↔	Otv.rep.triešt.zl.v kĺb.obl.tibia prox:kompr.skrutka v dl
5t12x.k↔	Otv.rep.jedn.zl.v kĺb.obl.tibia prox:iným osteos.m	5t135.x	Otv.rep.triešt.zl.v kĺb.obl.ost.dlhé kosti:dyn.kompr.skrutka v dl
5t12x.n↔	Otv.rep.jedn.zl.v kĺb.obl.tibia dist:iným osteos.m	5t137.1↔	Otv.rep.triešt.zl.v kĺb.obl.humer.prox:zaist.intramed.kl
5t12x.p↔	Otv.rep.jedn.zl.v kĺb.obl.fibula prox:iným osteos.m	5t137.3↔	Otv.rep.triešt.zl.v kĺb.obl.humer.dist:zaist.intramed.kl
5t12x.r↔	Otv.rep.jedn.zl.v kĺb.obl.fibula dist:iným osteos.m	5t137.4↔	Otv.rep.triešt.zl.v kĺb.obl.radius prox:zaist.intramed.kl
5t12x.x	Otv.rep.jedn.zl.v kĺb.obl.ost.dlhé kosti:iným osteos.m	5t137.6↔	Otv.rep.triešt.zl.v kĺb.obl.radius dist:zaist.intramed.kl
5t12z.1↔	Otv.rep.jedn.zl.v kĺb.obl.humer.prox:resorb.mat	5t137.7↔	Otv.rep.triešt.zl.v kĺb.obl.ulna prox:zaist.intramed.kl
5t12z.3↔	Otv.rep.jedn.zl.v kĺb.obl.humer.dist:resorb.mat	5t137.9↔	Otv.rep.triešt.zl.v kĺb.obl.ulna dist:zaist.intramed.kl
5t12z.4↔	Otv.rep.jedn.zl.v kĺb.obl.radius prox:resorb.mat	5t137.e↔	Otv.rep.triešt.zl.v kĺb.obl.krčok steh.k:zaist.intramed.kl
5t12z.6↔	Otv.rep.jedn.zl.v kĺb.obl.radius dist:resorb.mat	5t137.f↔	Otv.rep.triešt.zl.v kĺb.obl.femur prox:zaist.intramed.kl
5t12z.7↔	Otv.rep.jedn.zl.v kĺb.obl.ulna prox:resorb.mat	5t137.h↔	Otv.rep.triešt.zl.v kĺb.obl.femur dist:zaist.intramed.kl
5t12z.9↔	Otv.rep.jedn.zl.v kĺb.obl.ulna dist:resorb.mat	5t137.j↔	Otv.rep.triešt.zl.v kĺb.obl.patela:zaist.intramed.kl
5t12z.e↔	Otv.rep.jedn.zl.v kĺb.obl.krčok steh.k:resorb.mat	5t137.k↔	Otv.rep.triešt.zl.v kĺb.obl.tibia prox:zaist.intramed.kl
5t12z.f↔	Otv.rep.jedn.zl.v kĺb.obl.femur prox:resorb.mat	5t137.n↔	Otv.rep.triešt.zl.v kĺb.obl.tibia dist:zaist.intramed.kl
5t12z.h↔	Otv.rep.jedn.zl.v kĺb.obl.femur dist:resorb.mat	5t137.p↔	Otv.rep.triešt.zl.v kĺb.obl.fibula prox:zaist.intramed.kl
5t12z.j↔	Otv.rep.jedn.zl.v kĺb.obl.patela:resorb.mat	5t137.r↔	Otv.rep.triešt.zl.v kĺb.obl.fibula dist:zaist.intramed.kl
5t12z.k↔	Otv.rep.jedn.zl.v kĺb.obl.tibia prox:resorb.mat	5t137.x	Otv.rep.triešt.zl.v kĺb.obl.ost.dlhé kosti:zaist.intramed.kl
5t12z.n↔	Otv.rep.jedn.zl.v kĺb.obl.tibia dist:resorb.mat	5t138.1↔	Otv.rep.triešt.zl.v kĺb.obl.humer.prox:iM klin.so zaist.pre kĺb.k
5t12z.p↔	Otv.rep.jedn.zl.v kĺb.obl.fibula prox:resorb.mat	5t138.3↔	Otv.rep.triešt.zl.v kĺb.obl.humer.dist:iM klin.so zaist.pre kĺb.k
5t12z.r↔	Otv.rep.jedn.zl.v kĺb.obl.fibula dist:resorb.mat	5t138.4↔	Otv.rep.triešt.zl.v kĺb.obl.radius prox:iM klin.so zaist.pre kĺb.k
5t12z.x	Otv.rep.jedn.zl.v kĺb.obl.ost.dlhé kosti:resorb.mat	5t138.6↔	Otv.rep.triešt.zl.v kĺb.obl.radius dist:iM klin.so zaist.pre kĺb.k
5t131.1↔	Otv.rep.triešt.zl.v kĺb.obl.humer.prox:skrutkou	5t138.7↔	Otv.rep.triešt.zl.v kĺb.obl.ulna prox:iM klin.so zaist.pre kĺb.k
5t131.3↔	Otv.rep.triešt.zl.v kĺb.obl.humer.dist:skrutkou	5t138.9↔	Otv.rep.triešt.zl.v kĺb.obl.ulna dist:iM klin.so zaist.pre kĺb.k
5t131.4↔	Otv.rep.triešt.zl.v kĺb.obl.radius prox:skrutkou	5t138.e↔	Otv.rep.triešt.zl.v kĺb.obl.krčok steh.k:iM klin.so zaist.pre kĺb.k
5t131.6↔	Otv.rep.triešt.zl.v kĺb.obl.radius dist:skrutkou	5t138.f↔	Otv.rep.triešt.zl.v kĺb.obl.femur prox:iM klin.so zaist.pre kĺb.k
5t131.7↔	Otv.rep.triešt.zl.v kĺb.obl.ulna prox:skrutkou	5t138.h↔	Otv.rep.triešt.zl.v kĺb.obl.femur dist:iM klin.so zaist.pre kĺb.k
5t131.9↔	Otv.rep.triešt.zl.v kĺb.obl.ulna dist:skrutkou	5t138.j↔	Otv.rep.triešt.zl.v kĺb.obl.patela:iM klin.so zaist.pre kĺb.k
5t131.e↔	Otv.rep.triešt.zl.v kĺb.obl.krčok steh.k:skrutkou	5t138.k↔	Otv.rep.triešt.zl.v kĺb.obl.tibia prox:iM klin.so zaist.pre kĺb.k
5t131.f↔	Otv.rep.triešt.zl.v kĺb.obl.femur prox:skrutkou	5t138.n↔	Otv.rep.triešt.zl.v kĺb.obl.tibia dist:iM klin.so zaist.pre kĺb.k
5t131.h↔	Otv.rep.triešt.zl.v kĺb.obl.femur dist:skrutkou	5t138.p↔	Otv.rep.triešt.zl.v kĺb.obl.fibula prox:iM klin.so zaist.pre kĺb.k
5t131.j↔	Otv.rep.triešt.zl.v kĺb.obl.patela:skrutkou	5t138.r↔	Otv.rep.triešt.zl.v kĺb.obl.fibula dist:iM klin.so zaist.pre kĺb.k
5t131.k↔	Otv.rep.triešt.zl.v kĺb.obl.tibia prox:skrutkou	5t138.x	Otv.rep.triešt.zl.v kĺb.obl.ost.dlhé kosti:iM klin.so zaist.pre kĺb.k
5t131.n↔	Otv.rep.triešt.zl.v kĺb.obl.tibia dist:skrutkou	5t139.e↔	Otv.rep.triešt.zl.v kĺb.obl.krčok steh.k:transfix.klin.
5t131.p↔	Otv.rep.triešt.zl.v kĺb.obl.fibula prox:skrutkou	5t139.f↔	Otv.rep.triešt.zl.v kĺb.obl.femur prox:transfix.klin.
5t131.r↔	Otv.rep.triešt.zl.v kĺb.obl.fibula dist:skrutkou	5t139.h↔	Otv.rep.triešt.zl.v kĺb.obl.femur dist:transfix.klin.
5t131.x	Otv.rep.triešt.zl.v kĺb.obl.ost.dlhé kosti:skrutkou	5t139.k↔	Otv.rep.triešt.zl.v kĺb.obl.tibia prox:transfix.klin.
5t133.1↔	Otv.rep.triešt.zl.v kĺb.obl.humer.prox:št.dlahou	5t139.n↔	Otv.rep.triešt.zl.v kĺb.obl.fibula dist:transfix.klin.
5t133.3↔	Otv.rep.triešt.zl.v kĺb.obl.humer.dist:št.dlahou	5t13a.1↔	Otv.rep.triešt.zl.v kĺb.obl.humer.prox:intramed.drôt a prút
5t133.4↔	Otv.rep.triešt.zl.v kĺb.obl.radius prox:št.dlahou	5t13a.3↔	Otv.rep.triešt.zl.v kĺb.obl.humer.dist:intramed.drôt a prút
5t133.6↔	Otv.rep.triešt.zl.v kĺb.obl.radius dist:št.dlahou	5t13a.4↔	Otv.rep.triešt.zl.v kĺb.obl.radius prox:intramed.drôt a prút
5t133.7↔	Otv.rep.triešt.zl.v kĺb.obl.ulna prox:št.dlahou	5t13a.6↔	Otv.rep.triešt.zl.v kĺb.obl.radius dist:intramed.drôt a prút
5t133.9↔	Otv.rep.triešt.zl.v kĺb.obl.ulna dist:št.dlahou	5t13a.7↔	Otv.rep.triešt.zl.v kĺb.obl.ulna prox:intramed.drôt a prút
5t133.e↔	Otv.rep.triešt.zl.v kĺb.obl.krčok steh.k:št.dlahou	5t13a.9↔	Otv.rep.triešt.zl.v kĺb.obl.ulna dist:intramed.drôt a prút
5t133.f↔	Otv.rep.triešt.zl.v kĺb.obl.femur prox:št.dlahou	5t13a.e↔	Otv.rep.triešt.zl.v kĺb.obl.krčok steh.k:intramed.drôt a prút
5t133.h↔	Otv.rep.triešt.zl.v kĺb.obl.femur dist:št.dlahou	5t13a.f↔	Otv.rep.triešt.zl.v kĺb.obl.femur prox:intramed.drôt a prút
5t133.k↔	Otv.rep.triešt.zl.v kĺb.obl.tibia prox:št.dlahou	5t13a.h↔	Otv.rep.triešt.zl.v kĺb.obl.femur dist:intramed.drôt a prút
5t133.n↔	Otv.rep.triešt.zl.v kĺb.obl.tibia dist:št.dlahou	5t13a.j↔	Otv.rep.triešt.zl.v kĺb.obl.patela:intramed.drôt a prút
5t133.p↔	Otv.rep.triešt.zl.v kĺb.obl.fibula prox:št.dlahou	5t13a.k↔	Otv.rep.triešt.zl.v kĺb.obl.tibia prox:intramed.drôt a prút
5t133.r↔	Otv.rep.triešt.zl.v kĺb.obl.fibula dist:št.dlahou	5t13a.n↔	Otv.rep.triešt.zl.v kĺb.obl.tibia dist:intramed.drôt a prút
5t133.x	Otv.rep.triešt.zl.v kĺb.obl.ost.dlhé kosti:št.dlahou	5t13a.p↔	Otv.rep.triešt.zl.v kĺb.obl.fibula prox:intramed.drôt a prút
5t134.1↔	Otv.rep.triešt.zl.v kĺb.obl.humer.prox:drôt/serkláž	5t13a.r↔	Otv.rep.triešt.zl.v kĺb.obl.fibula dist:intramed.drôt a prút
5t134.3↔	Otv.rep.triešt.zl.v kĺb.obl.humer.dist:drôt/serkláž	5t13a.x	Otv.rep.triešt.zl.v kĺb.obl.ost.dlhé kosti:intramed.drôt a prút
5t134.4↔	Otv.rep.triešt.zl.v kĺb.obl.radius prox:drôt/serkláž	5t13b.1↔	Otv.rep.triešt.zl.v kĺb.obl.humer.prox:uhlo.stabil.dlahou
5t134.6↔	Otv.rep.triešt.zl.v kĺb.obl.radius dist:drôt/serkláž	5t13b.3↔	Otv.rep.triešt.zl.v kĺb.obl.humer.dist:uhlo.stabil.dlahou
5t134.7↔	Otv.rep.triešt.zl.v kĺb.obl.ulna prox:drôt/serkláž	5t13b.4↔	Otv.rep.triešt.zl.v kĺb.obl.radius prox:uhlo.stabil.dlahou
5t134.9↔	Otv.rep.triešt.zl.v kĺb.obl.ulna dist:drôt/serkláž	5t13b.6↔	Otv.rep.triešt.zl.v kĺb.obl.radius dist:uhlo.stabil.dlahou
5t134.e↔	Otv.rep.triešt.zl.v kĺb.obl.krčok steh.k:drôt/serkláž	5t13b.7↔	Otv.rep.triešt.zl.v kĺb.obl.ulna prox:uhlo.stabil.dlahou
5t134.f↔	Otv.rep.triešt.zl.v kĺb.obl.femur prox:drôt/serkláž	5t13b.9↔	Otv.rep.triešt.zl.v kĺb.obl.ulna dist:uhlo.stabil.dlahou
5t134.h↔	Otv.rep.triešt.zl.v kĺb.obl.femur dist:drôt/serkláž	5t13b.e↔	Otv.rep.triešt.zl.v kĺb.obl.krčok steh.k:uhlo.stabil.dlahou
5t134.j↔	Otv.rep.triešt.zl.v kĺb.obl.patela:drôt/serkláž	5t13b.f↔	Otv.rep.triešt.zl.v kĺb.obl.femur prox:uhlo.stabil.dlahou
5t134.k↔	Otv.rep.triešt.zl.v kĺb.obl.tibia prox:drôt/serkláž	5t13b.h↔	Otv.rep.triešt.zl.v kĺb.obl.femur dist:uhlo.stabil.dlahou
5t134.n↔	Otv.rep.triešt.zl.v kĺb.obl.tibia dist:drôt/serkláž	5t13b.j↔	Otv.rep.triešt.zl.v kĺb.obl.patela:uhlo.stabil.dlahou
5t134.p↔	Otv.rep.triešt.zl.v kĺb.obl.fibula prox:drôt/serkláž	5t13b.k↔	Otv.rep.triešt.zl.v kĺb.obl.tibia prox:uhlo.stabil.dlahou
5t134.r↔	Otv.rep.triešt.zl.v kĺb.obl.fibula dist:drôt/serkláž	5t13b.n↔	Otv.rep.triešt.zl.v kĺb.obl.tibia dist:uhlo.stabil.dlahou
5t134.x	Otv.rep.triešt.zl.v kĺb.obl.ost.dlhé kosti:drôt/serkláž	5t13b.p↔	Otv.rep.triešt.zl.v kĺb.obl.fibula prox:uhlo.stabil.dlahou
5t135.1↔	Otv.rep.triešt.zl.v kĺb.obl.humer.prox:dyn.kompr.skrutka v dl	5t13b.r↔	Otv.rep.triešt.zl.v kĺb.obl.fibula dist:uhlo.stabil.dlahou



5t13b.x	Otv.rep.triešt.zl.v kĺb.obl.ost.dlhé kosti:uhlo.stabil.dlahou	5t141.a↔	Otv.repoz.jedn.zlom:karpálne k.:skrutkou
5t13c.1↔	Otv.rep.triešt.zl.v kĺb.obl.humer.prox:uhl./kondyl.dl	5t141.b↔	Otv.repoz.jedn.zlom:metakarp.k.:skrutkou
5t13c.3↔	Otv.rep.triešt.zl.v kĺb.obl.humer.dist:uhl./kondyl.dl	5t141.c↔	Otv.repoz.jedn.zlom:falangy pr.ruky:skrutkou
5t13c.e↔	Otv.rep.triešt.zl.v kĺb.obl.krčok.steh.k:uhl./kondyl.dl	5t141.u↔	Otv.repoz.jedn.zlom:tarzálna k.:skrutkou
5t13c.f↔	Otv.rep.triešt.zl.v kĺb.obl.femur prox:uhl./kondyl.dl	5t141.v↔	Otv.repoz.jedn.zlom:metatarz.k.:skrutkou
5t13c.h↔	Otv.rep.triešt.zl.v kĺb.obl.femur dist:uhl./kondyl.dl	5t141.w↔	Otv.repoz.jedn.zlom:falangy pr.nohy:skrutkou
5t13c.k↔	Otv.rep.triešt.zl.v kĺb.obl.tibia prox:uhl./kondyl.dl	5t141.x	Otv.repoz.jedn.zlom:ost.malé k.:skrutkou
5t13c.x	Otv.rep.triešt.zl.v kĺb.obl.ost.dlhé kosti:uhl./kondyl.dl	5t141.z↔	Otv.repoz.jedn.zlom:skapula:skrutkou
5t13d.h↔	Otv.rep.triešt.zl.v kĺb.obl.femur dist:skobou	5t143.0↔	Otv.repoz.jedn.zl:klavikula:štandard.dlahou
5t13d.j↔	Otv.rep.triešt.zl.v kĺb.obl.patela:skobou	5t143.a↔	Otv.repoz.jedn.zl:karpálne k.:štandard.dlahou
5t13d.k↔	Otv.rep.triešt.zl.v kĺb.obl.tibia prox:skobou	5t143.b↔	Otv.repoz.jedn.zl:metakarp.k.:štandard.dlahou
5t13d.n↔	Otv.rep.triešt.zl.v kĺb.obl.tibia dist:skobou	5t143.c↔	Otv.repoz.jedn.zl:falangy pr.ruky:štandard.dlahou
5t13d.p↔	Otv.rep.triešt.zl.v kĺb.obl.fibula prox:skobou	5t143.u↔	Otv.repoz.jedn.zl:tarzálna k.:štandard.dlahou
5t13d.r↔	Otv.rep.triešt.zl.v kĺb.obl.fibula dist:skobou	5t143.v↔	Otv.repoz.jedn.zl:metatarz.k.:štandard.dlahou
5t13d.x	Otv.rep.triešt.zl.v kĺb.obl.ost.dlhé kosti:skobou	5t143.w↔	Otv.repoz.jedn.zl:falangy pr.nohy:štandard.dlahou
5t13v.1↔	Otv.rep.triešt.zl.v kĺb.obl.humer.prox:kruh.vonk.skel.fix	5t143.x	Otv.repoz.jedn.zl:ost.malé k.:štandard.dlahou
5t13v.3↔	Otv.rep.triešt.zl.v kĺb.obl.humer.dist:kruh.vonk.skel.fix	5t143.z↔	Otv.repoz.jedn.zl:skapula:štandard.dlahou
5t13v.4↔	Otv.rep.triešt.zl.v kĺb.obl.radius prox:kruh.vonk.skel.fix	5t144.0↔	Otv.repoz.jedn.zlom:klavikula:drôt/serkláž
5t13v.6↔	Otv.rep.triešt.zl.v kĺb.obl.radius dist:kruh.vonk.skel.fix	5t144.a↔	Otv.repoz.jedn.zlom:karpálne k.:drôt/serkláž
5t13v.7↔	Otv.rep.triešt.zl.v kĺb.obl.ulna prox:kruh.vonk.skel.fix	5t144.b↔	Otv.repoz.jedn.zlom:metakarp.k.:drôt/serkláž
5t13v.9↔	Otv.rep.triešt.zl.v kĺb.obl.ulna dist:kruh.vonk.skel.fix	5t144.c↔	Otv.repoz.jedn.zlom:falangy pr.ruky:drôt/serkláž
5t13v.e↔	Otv.rep.triešt.zl.v kĺb.obl.krčok.steh.k:kruh.vonk.skel.fix	5t144.u↔	Otv.repoz.jedn.zlom:tarzálna k.:drôt/serkláž
5t13v.f↔	Otv.rep.triešt.zl.v kĺb.obl.femur prox:kruh.vonk.skel.fix	5t144.v↔	Otv.repoz.jedn.zlom:metatarz.k.:drôt/serkláž
5t13v.h↔	Otv.rep.triešt.zl.v kĺb.obl.femur dist:kruh.vonk.skel.fix	5t144.w↔	Otv.repoz.jedn.zlom:falangy pr.nohy:drôt/serkláž
5t13v.j↔	Otv.rep.triešt.zl.v kĺb.obl.patela:kruh.vonk.sk.fix	5t144.x	Otv.repoz.jedn.zlom:ost.malé k.:drôt/serkláž
5t13v.k↔	Otv.rep.triešt.zl.v kĺb.obl.tibia prox:kruh.vonk.skel.fix	5t144.z↔	Otv.repoz.jedn.zlom:skapula:drôt/serkláž
5t13v.n↔	Otv.rep.triešt.zl.v kĺb.obl.tibia dist:kruh.vonk.skel.fix	5t14a.0↔	Otv.repoz.jedn.zl:klavikula:iM drôt/prút
5t13v.p↔	Otv.rep.triešt.zl.v kĺb.obl.fibula prox:kruh.vonk.skel.fix	5t14a.x	Otv.repoz.jedn.zl:ost.malé k:iM drôt/prút
5t13v.r↔	Otv.rep.triešt.zl.v kĺb.obl.fibula dist:kruh.vonk.sk.fix	5t14b.0↔	Otv.repoz.jedn.zl:klavikula:uhlo.stabil.dlahou
5t13v.x	Otv.rep.triešt.zl.v kĺb.obl.ost.dlhé kosti:kruh.vonk.sk.fix	5t14b.a↔	Otv.repoz.jedn.zl:karpálne k.:uhlo.stabil.dlahou
5t13x.1↔	Otv.rep.triešt.zl.v kĺb.obl.humer.prox:iným osteos.m	5t14b.b↔	Otv.repoz.jedn.zl:metakarp.k.:uhlo.stabil.dlahou
5t13x.3↔	Otv.rep.triešt.zl.v kĺb.obl.humer.dist:iným osteos.m	5t14b.c↔	Otv.repoz.jedn.zl:falangy pr.ruky:uhlo.stabil.dlahou
5t13x.4↔	Otv.rep.triešt.zl.v kĺb.obl.radius prox:iným osteos.m	5t14b.u↔	Otv.repoz.jedn.zl:tarzálna k.:uhlo.stabil.dlahou
5t13x.6↔	Otv.rep.triešt.zl.v kĺb.obl.radius dist:iným osteos.m	5t14b.v↔	Otv.repoz.jedn.zl:metatarz.k.:uhlo.stabil.dlahou
5t13x.7↔	Otv.rep.triešt.zl.v kĺb.obl.ulna prox:iným osteos.m	5t14b.w↔	Otv.repoz.jedn.zl:falangy pr.nohy:uhlo.stabil.dlahou
5t13x.9↔	Otv.rep.triešt.zl.v kĺb.obl.ulna dist:iným osteos.m	5t14b.x	Otv.repoz.jedn.zl:ost.malé k:uhlo.stabil.dlahou
5t13x.e↔	Otv.rep.triešt.zl.v kĺb.obl.krčok.steh.k:iným osteos.m	5t14b.z↔	Otv.repoz.jedn.zl:skapula:uhlo.stabil.dlahou
5t13x.f↔	Otv.rep.triešt.zl.v kĺb.obl.femur prox:iným osteos.m	5t14d.0↔	Otv.repoz.jedn.zlom:klavikula:skobou
5t13x.h↔	Otv.rep.triešt.zl.v kĺb.obl.femur dist:iným osteos.m	5t14d.u↔	Otv.repoz.jedn.zlom:tarzálna k.:skobou
5t13x.j↔	Otv.rep.triešt.zl.v kĺb.obl.patela:iným osteos.m	5t14d.v↔	Otv.repoz.jedn.zlom:metatarz.k.:skobou
5t13x.k↔	Otv.rep.triešt.zl.v kĺb.obl.tibia prox:iným osteos.m	5t14d.x	Otv.repoz.jedn.zlom:ost.malé k:skobou
5t13x.n↔	Otv.rep.triešt.zl.v kĺb.obl.tibia dist:iným osteos.m	5t14d.z↔	Otv.repoz.jedn.zlom:skapula:skobou
5t13x.p↔	Otv.rep.triešt.zl.v kĺb.obl.fibula prox:iným osteos.m	5t14t.0↔	Otv.repoz.jedn.zl:klavikula:vonk.skelet.fix
5t13x.r↔	Otv.rep.triešt.zl.v kĺb.obl.fibula dist:iným osteos.m	5t14t.a↔	Otv.repoz.jedn.zl:karpálne k.:vonk.skelet.fix
5t13x.x	Otv.rep.triešt.zl.v kĺb.obl.ost.dlhé kosti:iným osteos.m	5t14t.b↔	Otv.repoz.jedn.zl:metakarp.k.:vonk.skelet.fix
5t13z.1↔	Otv.rep.triešt.zl.v kĺb.obl.humer.prox:resorb.mat	5t14t.c↔	Otv.repoz.jedn.zl:falangy pr.ruky:vonk.skelet.fix
5t13z.3↔	Otv.rep.triešt.zl.v kĺb.obl.humer.dist:resorb.mat	5t14t.u↔	Otv.repoz.jedn.zl:tarzálna k.:vonk.skelet.fix
5t13z.4↔	Otv.rep.triešt.zl.v kĺb.obl.radius prox:resorb.mat	5t14t.v↔	Otv.repoz.jedn.zl:metatarz.k.:vonk.skelet.fix
5t13z.6↔	Otv.rep.triešt.zl.v kĺb.obl.radius dist:resorb.mat	5t14t.w↔	Otv.repoz.jedn.zl:falangy pr.nohy:vonk.skelet.fix
5t13z.7↔	Otv.rep.triešt.zl.v kĺb.obl.ulna prox:resorb.mat	5t14t.x	Otv.repoz.jedn.zl:ost.malé k:vonk.skelet.fix
5t13z.9↔	Otv.rep.triešt.zl.v kĺb.obl.ulna dist:resorb.mat	5t14t.z↔	Otv.repoz.jedn.zl:skapula:vonk.skelet.fix
5t13z.e↔	Otv.rep.triešt.zl.v kĺb.obl.krčok.steh.k:resorb.mat	5t14v.a↔	Otv.repoz.jedn.zl:karpálne k.:kruh.vonk.skelet.fix
5t13z.f↔	Otv.rep.triešt.zl.v kĺb.obl.femur prox:resorb.mat	5t14v.b↔	Otv.repoz.jedn.zl:metakarp.k.:kruh.vonk.skelet.fix
5t13z.h↔	Otv.rep.triešt.zl.v kĺb.obl.femur dist:resorb.mat	5t14v.u↔	Otv.repoz.jedn.zl:tarzálna k.:kruh.vonk.skelet.fix
5t13z.j↔	Otv.rep.triešt.zl.v kĺb.obl.patela:resorb.mat	5t14v.v↔	Otv.repoz.jedn.zl:metatarz.k.:kruh.vonk.skelet.fix
5t13z.k↔	Otv.rep.triešt.zl.v kĺb.obl.tibia prox:resorb.mat	5t14v.x	Otv.repoz.jedn.zl:ost.malé k:kruh.vonk.skelet.fix
5t13z.n↔	Otv.rep.triešt.zl.v kĺb.obl.tibia dist:resorb.mat	5t14x.0↔	Otv.repoz.jedn.zl:klavikula:iným osteos.m
5t13z.p↔	Otv.rep.triešt.zl.v kĺb.obl.fibula prox:resorb.mat	5t14x.a↔	Otv.repoz.jedn.zl:karpálne k.:iným osteos.m
5t13z.r↔	Otv.rep.triešt.zl.v kĺb.obl.fibula dist:resorb.mat	5t14x.b↔	Otv.repoz.jedn.zl:metakarp.k.:iným osteos.m
5t13z.x	Otv.rep.triešt.zl.v kĺb.obl.ost.dlhé kosti:resorb.mat	5t14x.c↔	Otv.repoz.jedn.zl:falangy pr.ruky:iným osteos.m
5t140.0↔	Otv.repoz.jedn.zl:klavikula:bez osteosyntézy	5t14x.u↔	Otv.repoz.jedn.zl:tarzálna k.:iným osteos.m
5t140.a↔	Otv.repoz.jedn.zl:karpálne k.:bez osteosyntézy	5t14x.v↔	Otv.repoz.jedn.zl:metatarz.k.:iným osteos.m
5t140.b↔	Otv.repoz.jedn.zl:metakarp.k.:bez osteosyntézy	5t14x.w↔	Otv.repoz.jedn.zl:falangy pr.nohy:iným osteos.m
5t140.c↔	Otv.repoz.jedn.zl:falangy pr.ruky:bez osteosyntézy	5t14x.x	Otv.repoz.jedn.zl:ost.malé k:iným osteos.m
5t140.u↔	Otv.repoz.jedn.zl:tarzálna k.:bez osteosyntézy	5t14x.z↔	Otv.repoz.jedn.zl:skapula:iným osteos.m
5t140.v↔	Otv.repoz.jedn.zl:metatarz.k.:bez osteosyntézy	5t14z.0↔	Otv.repoz.jedn.zl:klavikula:rezorb.mat
5t140.w↔	Otv.repoz.jedn.zl:falangy pr.nohy:bez osteosyntézy	5t14z.a↔	Otv.repoz.jedn.zl:karpálne k.:rezorb.mat
5t140.x	Otv.repoz.jedn.zl:ost.malé k:bez osteosyntézy	5t14z.b↔	Otv.repoz.jedn.zl:metakarp.k.:rezorb.mat
5t140.z↔	Otv.repoz.jedn.zl:skapula:bez osteosyntézy	5t14z.c↔	Otv.repoz.jedn.zl:falangy pr.ruky:rezorb.mat
5t141.0↔	Otv.repoz.jedn.zlom:klavikula:skrutkou	5t14z.j↔	Otv.rep.jedn.zl:patela:rezorb.mat

5t14z.u↔	Otv.repoz.jedn.zl:tarzálna k.:rezorb.mat	5t15z.a↔	Otv.repoz.triešt.zl:karpálne k.:rezorb.mat
5t14z.v↔	Otv.repoz.jedn.zl:metatarz.k.:rezorb.mat	5t15z.b↔	Otv.repoz.triešt.zl:metakarp.k.:rezorb.mat
5t14z.w↔	Otv.repoz.jedn.zl:falangy pr.nohy:rezorb.mat	5t15z.c↔	Otv.repoz.triešt.zl:falangy pr.ruky:rezorb.mat
5t14z.x	Otv.repoz.jedn.zl:ost.malé k.:rezorb.mat	5t15z.u↔	Otv.repoz.triešt.zl:tarzálna k.:rezorb.mat
5t14z.z↔	Otv.repoz.jedn.zl:skapula:rezorb.mat	5t15z.v↔	Otv.repoz.triešt.zl:metatarz.k.:rezorb.mat
5t150.0↔	Otv.repoz.triešt.zl:klavikula:bez osteosyntézy	5t15z.w↔	Otv.repoz.triešt.zl:falangy pr.nohy:rezorb.mat
5t150.a↔	Otv.repoz.triešt.zl:karpálne k.:bez osteosyntézy	5t15z.x	Otv.repoz.triešt.zl:ost.malé k.:rezorb.mat
5t150.b↔	Otv.repoz.triešt.zl:metakarp.k.:bez osteosyntézy	5t15z.z↔	Otv.repoz.triešt.zl:skapula:rezorb.mat
5t150.c↔	Otv.repoz.triešt.zl:falangy pr.ruky:bez osteosyntézy	5t16s.0↔	Otv.repoz.zlom.talu bez osteosyntézy
5t150.u↔	Otv.repoz.triešt.zl:tarzálna k.:bez osteosyntézy	5t16s.1↔	Otv.repoz.zlom.talu:osteosyntéza skrutkou
5t150.v↔	Otv.repoz.triešt.zl:metatarz.k.:bez osteosyntézy	5t16s.3↔	Otv.repoz.zlom.talu:osteosyntéza štand.dlahou
5t150.w↔	Otv.repoz.triešt.zl:falangy pr.nohy:bez osteosyntézy	5t16s.4↔	Otv.repoz.zlom.talu:osteosyntéza drôtom/řah.serklážou
5t150.x	Otv.repoz.triešt.zl:ost.malé k.:bez osteosyntézy	5t16s.b↔	Otv.repoz.zlom.talu:osteosyntéza uhlovostabilnou dlahou
5t150.z↔	Otv.repoz.triešt.zl:skapula:bez osteosyntézy	5t16s.d↔	Otv.repoz.zlom.talu:osteosyntéza skobou
5t151.0↔	Otv.repoz.triešt.zl:klavikula:skrutkou	5t16s.v↔	Otv.repoz.zlom.talu:osteosyntéza kruh.vonkaj.fix.(Ilizarev a i.)
5t151.a↔	Otv.repoz.triešt.zl:karpálne k.:skrutkou	5t16s.x↔	Otv.repoz.zlom.talu:osteosyntéza iným osteosy.mat.
5t151.b↔	Otv.repoz.triešt.zl:metakarp.k.:skrutkou	5t16s.z↔	Otv.repoz.zlom.talu:osteosyntéza resorb.materiálom
5t151.c↔	Otv.repoz.triešt.zl:falangy pr.ruky:skrutkou	5t16t.0↔	Otv.repoz.zlom.kalkanea bez osteosyntézy
5t151.u↔	Otv.repoz.triešt.zl:tarzálna k.:skrutkou	5t16t.1↔	Otv.repoz.zlom.kalkanea:osteosyntéza skrutkou
5t151.v↔	Otv.repoz.triešt.zl:metatarz.k.:skrutkou	5t16t.3↔	Otv.repoz.zlom.kalkanea:osteosyntéza štand.dlahou
5t151.w↔	Otv.repoz.triešt.zl:falangy pr.nohy:skrutkou	5t16t.4↔	Otv.repoz.zlom.kalkanea:osteosyntéza drôtom/řah.serkl.
5t151.x	Otv.repoz.triešt.zl:ost.malé k.:skrutkou	5t16t.7↔	Otv.repoz.zlom.kalkanea:osteosyntéza zaisteným klincom
5t151.z↔	Otv.repoz.triešt.zl:skapula:skrutkou	5t16t.b↔	Otv.repoz.zlom.kalkanea:osteosyntéza uhlovostab.dlahou
5t153.0↔	Otv.repoz.triešt.zl:klavikula:štand.dlahou	5t16t.d↔	Otv.repoz.zlom.kalkanea: osteosyntéza skobou
5t153.a↔	Otv.repoz.triešt.zl:karpálne k.:štand.dlahou	5t16t.v↔	Otv.repoz.zlom.kalkanea: osteosy.kruh.vonkaj.fix.(Ilizarev a i.)
5t153.b↔	Otv.repoz.triešt.zl:metakarp.k.:štand.dlahou	5t16t.x↔	Otv.repoz.zlom.kalkanea:osteosyn.iným osteosynt.mat.
5t153.c↔	Otv.repoz.triešt.zl:falangy pr.ruky:štand.dlahou	5t16t.z↔	Otv.repoz.zlom.kalkanea:osteosyn.resorbovatel.materiálom
5t153.u↔	Otv.repoz.triešt.zl:tarzálna k.:štand.dlahou	5t172	Otv.rep.zl.panv.kostí a panv.kruhu:drôtom
5t153.v↔	Otv.repoz.triešt.zl:metatarz.k.:štand.dlahou	5t174	Otv.rep.zl.panv.kostí a panv.kruhu:řahovou/serklážou
5t153.w↔	Otv.repoz.triešt.zl:falangy pr.nohy:štand.dlahou	5t17g	Otv.rep.zl.panv.kostí a panvového kruhu:závitnicou
5t153.x	Otv.repoz.triešt.zl:ost.malé k.:štand.dlahou	5t17h	Otv.rep.zlom.:okraj panv.kostí:skrutkou
5t153.z↔	Otv.repoz.triešt.zl:skapula:štand.dlahou	5t17k	Otv.rep.zlom.zadná č.panv.kruhu:skrutkou
5t154.0↔	Otv.repoz.triešt.zl:klavikula:drôt/serkláž	5t17n	Otv.rep.zlom:pred. č.panv.kruhu:uhlovost.dl
5t154.a↔	Otv.repoz.triešt.zl:karpálne k.:drôt/serkláž	5t17o	Otv.rep.zlom:zadná č.panv.kruhu:uhlovost.dl
5t154.b↔	Otv.repoz.triešt.zl:metakarp.k.:drôt/serkláž	5t17r	Otv.rep.zlom:predná č.panv.kruhu:dlahou
5t154.c↔	Otv.repoz.triešt.zl:falangy pr.ruky:drôt/serkláž	5t17s	Otv.rep.zlom: zadná č.panv.kruhu:dlahou
5t154.u↔	Otv.repoz.triešt.zl:tarzálna k.:drôt/serkláž	5t17t	Otv.rep.zlom.panv.kostí a panv.kruhu:vonk.skelet.fix.
5t154.v↔	Otv.repoz.triešt.zl:metatarz.k.:drôt/serkláž	5t17u	Otv.rep.panv.kostí a panv.kruhu:vnút.skeletřar.fixřatorom
5t154.w↔	Otv.repoz.triešt.zl:falangy pr.nohy:drôt/serkláž	5t17x	Otv.rep.zl.panv.kostí a panv.kruhu:iným osteos.m.
5t154.x	Otv.repoz.triešt.zl:ost.malé k.:drôt/serkláž	5t17z	Otv.rep.zl.panv.kostí a panv.kruhu:resorb.mat.
5t154.z↔	Otv.repoz.triešt.zl:skapula:drôt/serkláž	5t18i↔	Otv.repoz:predná č.acetabula a hlavy femuru:skrutkou
5t15b.0↔	Otv.repoz.triešt.zl:klavikula:uhlo.stabil.dlahou	5t18j↔	Otv.repoz:zadná č.acetabula a hlavy femuru:skrutkou
5t15b.a↔	Otv.repoz.triešt.zl:karpálne k.:uhlo.stabil.dlahou	5t18n↔	Otv.repoz:pred.č.acetabula a hlavy femuru:uhlo.stab.dlahou
5t15b.b↔	Otv.repoz.triešt.zl:metakarp.k.:uhlo.stabil.dlahou	5t18o↔	Otv.repoz:zad.č.acetabula a hlavy femuru:uhlo.stabil.dl.
5t15b.c↔	Otv.repoz.triešt.zl:falangy pr.ruky:uhlo.stabil.dlahou	5t18p↔	Otv.repoz:predná č.acetabula a hlavy femuru:dlahou
5t15b.u↔	Otv.repoz.triešt.zl:tarzálna k.:uhlo.stabil.dlahou	5t18q↔	Otv.repoz:zadná č.acetabula a hlavy femuru:dlahou
5t15b.v↔	Otv.repoz.triešt.zl:metatarz.k.:uhlo.stabil.dlahou	5t18t↔	Otv.rep.acetabula a hlavy femuru:vonk.skelet.fixřatorom
5t15b.w↔	Otv.repoz.triešt.zl:falangy pr.nohy:uhlo.stabil.dlahou	5t18x↔	Otv.rep.acetabula a hlavy femuru:iným osteos.mat.
5t15b.x	Otv.repoz.triešt.zl:ost.malé k.:uhlo.stabil.dlahou	5t18y↔	Otv.rep.acetabula a hlavy femuru:blížšie neřpec.mat.
5t15b.z↔	Otv.repoz.triešt.zl:skapula:uhlo.stabil.dlahou	5t190.0↔	Otv.rep.luxácie:humero-genoid.kĺb:bez osteosyn.
5t15d.0↔	Otv.repoz.triešt.zlom.:klavikula:skobou	5t190.1↔	Otv.rep.luxácie:akromioklavikulárny kĺb:bez osteos.
5t15d.u↔	Otv.repoz.triešt.zlom.:tarzálna k.:skobou	5t190.2↔	Otv.rep.luxácie:torakoskop.kĺb:bez osteosyntézy
5t15d.v↔	Otv.repoz.triešt.zlom.:metatarz.k.:skobou	5t190.3↔	Otv.rep.luxácie:sternoklavikulárny kĺb:bez osteos
5t15d.x	Otv.repoz.triešt.zlom.:ost.malé k.:skobou	5t190.4↔	Otv.rep.luxácie:lakt'ový kĺb:bez osteosyntézy
5t15d.z↔	Otv.repoz.triešt.zlom.:skapula:skobou	5t190.5↔	Otv.rep.luxácie:prox.radioulnárny kĺb:bez osteos.
5t15v.a↔	Otv.repoz.triešt.zlom:karpálne k.:kruh.vonk.skelet.fix.	5t190.6↔	Otv.rep.luxácie:dist.radioulnárny kĺb:bez osteos.
5t15v.b↔	Otv.repoz.triešt.zlom:metakarp.k.:kruh.vonk.skelet.fix.	5t190.8↔	Otv.rep.luxácie:radiokarpál.kĺb:bez osteosyntézy
5t15v.u↔	Otv.repoz.triešt.zlom:tarzálna k.:kruh.vonk.skelet.fix.	5t190.9↔	Otv.rep.luxácie:ulnokarpálny kĺb:bez osteosyntézy
5t15v.v↔	Otv.repoz.triešt.zlom:metatarz.k.:kruh.vonk.skelet.fix.	5t190.a↔	Otv.rep.luxácie:karpálne kĺby:bez osteosyntézy
5t15v.x	Otv.repoz.triešt.zlom:ost.malé k.:kruh.vonk.skelet.fix.	5t190.b↔	Otv.rep.luxácie:karpometakarpál.kĺb:bez osteosyn.
5t15x.0↔	Otv.repoz.triešt.zl:klavikula:iným osteos.m	5t190.c↔	Otv.rep.luxácie:metakarpofalangeálny kĺb:bez osteos.
5t15x.a↔	Otv.repoz.triešt.zl:karpálne k.:iným osteos.m	5t190.d↔	Otv.rep.luxácie:interfalang.kĺb ruky:bez osteosynt.
5t15x.b↔	Otv.repoz.triešt.zl:metakarp.k.:iným osteos.m	5t190.e↔	Otv.rep.luxácie:iliosakrálny kĺb:bez osteosyntézy
5t15x.c↔	Otv.repoz.triešt.zl:falangy pr.ruky:iným osteos.m	5t190.f	Otv.rep.luxácie:symfýza:bez osteosyntézy
5t15x.u↔	Otv.repoz.triešt.zl:tarzálna k.:iným osteos.m	5t190.g↔	Otv.rep.luxácie:bedrový kĺb:bez osteosyntézy
5t15x.v↔	Otv.repoz.triešt.zl:metatarz.k.:iným osteos.m	5t190.h↔	Otv.rep.luxácie:kolený kĺb:bez osteosyntézy
5t15x.w↔	Otv.repoz.triešt.zl:falangy pr.nohy:iným osteos.m	5t190.j↔	Otv.rep.luxácie:prox.tibiofibulárny kĺb:bez osteos.
5t15x.x	Otv.repoz.triešt.zl:ost.malé k.:iným osteos.m	5t190.k↔	Otv.rep.luxácie:členkový kĺb horný:bez osteosyn.
5t15x.z↔	Otv.repoz.triešt.zl:skapula:iným osteos.m	5t190.m↔	Otv.rep.luxácie:členkový kĺb dolný:bez osteosyn.
5t15z.0↔	Otv.repoz.triešt.zl:klavikula:rezorb.mat	5t190.n↔	Otv.rep.luxácie:tarzálna kĺby:bez osteosyntézy

5t190.p↔	Otv.rep.luxácie:tarzometatarzálné kĺby:bez osteos	5t194.h↔	Otv.rep.luxácie:kolený kĺb:drôt/serkláž
5t190.q↔	Otv.rep.luxácie:metatarzofalang.kĺ.:bez osteosyn.	5t194.j↔	Otv.rep.luxácie:prox.tibiofibulárny kĺb:drôt/serkláž
5t190.r↔	Otv.rep.luxácie:interfalangeálny kĺb nohy:bez osteos.	5t194.k↔	Otv.rep.luxácie:členkový kĺb horný:drôt/serkláž
5t190.x	Otv.rep.luxácie:ostatné kĺby:bez osteosyntézy	5t194.m↔	Otv.rep.luxácie:členkový kĺb dolný:drôt/serkláž
5t191.0↔	Otv.rep.luxácie:humeroeloid.kĺb:skrutkou	5t194.n↔	Otv.rep.luxácie:tarzálné kĺby:drôt/serkláž
5t191.1↔	Otv.rep.luxácie:akromioklavikulárny kĺb:skrutkou	5t194.p↔	Otv.rep.luxácie:tarzometatarzálné kĺby:drôt/serkláž
5t191.2↔	Otv.rep.luxácie:torakoskop.kĺb:skrutkou	5t194.q↔	Otv.rep.luxácie:metatarzofalang.kĺb:drôt/serkláž
5t191.3↔	Otv.rep.luxácie:sternoklavikulárny kĺb:skrutkou	5t194.r↔	Otv.rep.luxácie:interfalangeálny kĺb nohy:drôt/serkláž
5t191.4↔	Otv.rep.luxácie:lakt'ový kĺb:skrutkou	5t194.x	Otv.rep.luxácie:ostatné kĺby:drôt/serkláž
5t191.5↔	Otv.rep.luxácie:prox.radioulnárny kĺb:skrutkou	5t199.h↔	Otv.rep.luxácie:kolený kĺb:transfix.klincom
5t191.6↔	Otv.rep.luxácie:dist.radioulnárny kĺb:skrutkou	5t199.j↔	Otv.rep.luxácie:prox.tibiofibulárny kĺb:transfix.klincom
5t191.8↔	Otv.rep.luxácie:radiokarpál.kĺb:skrutkou	5t199.k↔	Otv.rep.luxácie:členkový kĺb horný:transfix.klincom
5t191.9↔	Otv.rep.luxácie:ulnokarpálny kĺb:skrutkou	5t199.m↔	Otv.rep.luxácie:členkový kĺb dolný:transfix.klincom
5t191.a↔	Otv.rep.luxácie:karpálne kĺby:skrutkou	5t199.x	Otv.rep.luxácie:ostatné kĺby:transfix.klincom
5t191.b↔	Otv.rep.luxácie:karpometakarpál.kĺb:skrutkou	5t19a.0↔	Otv.rep.luxácie:humeroeloid.kĺb:intramedul.klin
5t191.c↔	Otv.rep.luxácie:metakarpofalangeálny kĺb:skrutkou	5t19a.1↔	Otv.rep.luxácie:akromioklavikulárny kĺb:intramedul.klin
5t191.d↔	Otv.rep.luxácie:interfalang.kĺb ruky:skrutkou	5t19a.3↔	Otv.rep.luxácie:sternoklavikulárny kĺb:intramedul.klin
5t191.e↔	Otv.rep.luxácie:iliosakrálny kĺb:skrutkou	5t19a.4↔	Otv.rep.luxácie:lakt'ový kĺb:intramedul.klinom
5t191.f	Otv.rep.luxácie:symfýza:skrutkou	5t19a.5↔	Otv.rep.luxácie:prox.radioulnárny kĺb:intramedul.klin
5t191.g↔	Otv.rep.luxácie:bedrový kĺb:skrutkou	5t19a.6↔	Otv.rep.luxácie:dist.radioulnárny kĺb:intramedul.klin
5t191.h↔	Otv.rep.luxácie:kolený kĺb:skrutkou	5t19a.8↔	Otv.rep.luxácie: radiokarpálny kĺb:intramedul.klin
5t191.j↔	Otv.rep.luxácie:prox.tibiofibulárny kĺb:skrutkou	5t19a.9↔	Otv.rep.luxácie:ulnokarpálny kĺb:intramedul.klin
5t191.k↔	Otv.rep.luxácie:členkový kĺb horný:skrutkou	5t19a.a↔	Otv.rep.luxácie:karpálne kĺby:intramedul.klin
5t191.m↔	Otv.rep.luxácie:členkový kĺb dolný:skrutkou	5t19a.b↔	Otv.rep.luxácie:karpometakarpálny kĺb:intramedul.klin
5t191.n↔	Otv.rep.luxácie:tarzálné kĺby:skrutkou	5t19a.c↔	Otv.rep.luxácie:metakarpofalangeálny kĺb:intramedul.klin
5t191.p↔	Otv.rep.luxácie:tarzometatarzálné kĺby:skrutkou	5t19a.d↔	Otv.rep.luxácie:interfalang.kĺb ruky:intramedulár.klin
5t191.q↔	Otv.rep.luxácie:metatarzofalang.kĺb:skrutkou	5t19a.g↔	Otv.rep.luxácie:bedr.kĺb:intramedulárnym klin
5t191.r↔	Otv.rep.luxácie:interfalangeálny kĺb nohy:skrutkou	5t19a.h↔	Otv.rep.luxácie:kolen.kĺb:intramedulár.klin
5t191.x	Otv.rep.luxácie:ostatné kĺby:skrutkou	5t19a.j↔	Otv.rep.luxácie:prox.tibiofibulárny kĺb:intramedul.klin
5t193.0↔	Otv.rep.luxácie:humeroeloid.kĺb:skrutkou	5t19a.k↔	Otv.rep.luxácie:členk.kĺb horný:intramedul.klin
5t193.1↔	Otv.rep.luxácie:akromioklavikulárny kĺb:skrutkou	5t19a.m↔	Otv.rep.luxácie:členk.kĺb dolný:intramedul.klin
5t193.2↔	Otv.rep.luxácie:torakoskop.kĺb:skrutkou	5t19a.p↔	Otv.rep.luxácie:tarzometatarzálné kĺby:intramedul.klin
5t193.3↔	Otv.rep.luxácie:sternoklavikulárny kĺb:skrutkou	5t19a.q↔	Otv.rep.luxácie:metatarzofalang.kĺ.:intramedul.klin
5t193.4↔	Otv.rep.luxácie:lakt'ový kĺb:skrutkou	5t19a.r↔	Otv.rep.luxácie:interfalangeál.kĺb nohy:intramedul.klin
5t193.5↔	Otv.rep.luxácie:prox.radioulnárny kĺb:skrutkou	5t19a.x	Otv.rep.luxácie:ostatné kĺby:intramedul.klin
5t193.6↔	Otv.rep.luxácie:dist.radioulnárny kĺb:skrutkou	5t19b.0↔	Otv.rep.luxácie:humeroeloid.kĺb:uhlo.stabil.dlahou
5t193.8↔	Otv.rep.luxácie:radiokarpál.kĺb:skrutkou	5t19b.1↔	Otv.rep.luxácie:akromioklavikulárny kĺb:uhlo.stabil.dlahou
5t193.9↔	Otv.rep.luxácie:ulnokarpálny kĺb:skrutkou	5t19b.2↔	Otv.rep.luxácie:torakoskop.kĺb:uhlo.stabil.dlahou
5t193.a↔	Otv.rep.luxácie:karpálne kĺby:skrutkou	5t19b.3↔	Otv.rep.luxácie:sternoklavikulárny kĺb:uhlo.stabil.dlahou
5t193.b↔	Otv.rep.luxácie:karpometakarpál.kĺb:skrutkou	5t19b.4↔	Otv.rep.luxácie:lakt'ový kĺb:uhlo.stabil.dlahou
5t193.c↔	Otv.rep.luxácie:metakarpofalangeálny kĺb:skrutkou	5t19b.5↔	Otv.rep.luxácie:prox.radioulnárny kĺb:uhlo.stabil.dlahou
5t193.d↔	Otv.rep.luxácie:interfalang.kĺb ruky:skrutkou	5t19b.6↔	Otv.rep.luxácie:dist.radioulnárny kĺb:uhlo.stabil.dlahou
5t193.e↔	Otv.rep.luxácie:iliosakrálny kĺb:skrutkou	5t19b.8↔	Otv.rep.luxácie:radiokarpál.kĺb:uhlo.stabil.dlahou
5t193.f	Otv.rep.luxácie:symfýza:skrutkou	5t19b.9↔	Otv.rep.luxácie:ulnokarpálny kĺb:uhlo.stabil.dlahou
5t193.g↔	Otv.rep.luxácie:bedrový kĺb:skrutkou	5t19b.a↔	Otv.rep.luxácie:karpálne kĺby:uhlo.stabil.dlahou
5t193.h↔	Otv.rep.luxácie:kolený kĺb:skrutkou	5t19b.b↔	Otv.rep.luxácie:karpometakarpál.kĺb:uhlo.stabil.dlahou
5t193.j↔	Otv.rep.luxácie:prox.tibiofibulárny kĺb:skrutkou	5t19b.c↔	Otv.rep.luxácie:metakarpofalangeálny kĺb:uhlo.stabil.dlahou
5t193.k↔	Otv.rep.luxácie:členkový kĺb horný:skrutkou	5t19b.d↔	Otv.rep.luxácie:interfalang.kĺb ruky:uhlo.stabil.dlahou
5t193.m↔	Otv.rep.luxácie:členkový kĺb dolný:skrutkou	5t19b.e↔	Otv.rep.luxácie:iliosakrálny kĺb:uhlo.stabil.dlahou
5t193.n↔	Otv.rep.luxácie:tarzálné kĺby:skrutkou	5t19b.f	Otv.rep.luxácie:symfýza:uhlo.stabil.dlahou
5t193.p↔	Otv.rep.luxácie:tarzometatarzálné kĺby:skrutkou	5t19b.g↔	Otv.rep.luxácie:bedrový kĺb:uhlo.stabil.dlahou
5t193.q↔	Otv.rep.luxácie:metatarzofalang.kĺb:skrutkou	5t19b.h↔	Otv.rep.luxácie:kolený kĺb:uhlo.stabil.dlahou
5t193.r↔	Otv.rep.luxácie:interfalangeálny kĺb nohy:skrutkou	5t19b.j↔	Otv.rep.luxácie:prox.tibiofibulárny kĺb:uhlo.stabil.dlahou
5t193.x	Otv.rep.luxácie:ostatné kĺby:skrutkou	5t19b.k↔	Otv.rep.luxácie:členkový kĺb horný:uhlo.stabil.dlahou
5t194.0↔	Otv.rep.luxácie:humeroeloid.kĺb:drôt/serkláž	5t19b.m↔	Otv.rep.luxácie:členkový kĺb dolný:uhlo.stabil.dlahou
5t194.1↔	Otv.rep.luxácie:akromioklavikulárny kĺb:drôt/serkláž	5t19b.n↔	Otv.rep.luxácie:tarzálné kĺby:uhlo.stabil.dlahou
5t194.2↔	Otv.rep.luxácie:torakoskop.kĺb:drôt/serkláž	5t19b.p↔	Otv.rep.luxácie:tarzometatarzálné kĺby:uhlo.stabil.dlahou
5t194.3↔	Otv.rep.luxácie:sternoklavikulárny kĺb:drôt/serkláž	5t19b.q↔	Otv.rep.luxácie:metatarzofalang.kĺb:uhlo.stabil.dlahou
5t194.4↔	Otv.rep.luxácie:lakt'ový kĺb:drôt/serkláž	5t19b.r↔	Otv.rep.luxácie:interfalangeálny kĺb nohy:uhlo.stabil.dlahou
5t194.5↔	Otv.rep.luxácie:prox.radioulnárny kĺb:drôt/serkláž	5t19b.x	Otv.rep.luxácie:ostatné kĺby:uhlo.stabil.dlahou
5t194.6↔	Otv.rep.luxácie:dist.radioulnárny kĺb:drôt/serkláž	5t19d.0↔	Otv.rep.luxácie:humeroeloid.kĺb:skobou
5t194.8↔	Otv.rep.luxácie:radiokarpál.kĺb:drôt/serkláž	5t19d.1↔	Otv.rep.luxácie:akromioklavikulárny kĺb:skobou
5t194.9↔	Otv.rep.luxácie:ulnokarpálny kĺb:drôt/serkláž	5t19d.2↔	Otv.rep.luxácie:torakoskop.kĺb:skobou
5t194.a↔	Otv.rep.luxácie:karpálne kĺby:drôt/serkláž	5t19d.3↔	Otv.rep.luxácie:sternoklavikulárny kĺb:skobou
5t194.b↔	Otv.rep.luxácie:karpometakarpál.kĺb:drôt/serkláž	5t19d.4↔	Otv.rep.luxácie:lakt'ový kĺb:skobou
5t194.c↔	Otv.rep.luxácie:metakarpofalangeálny kĺb:drôt/serkláž	5t19d.5↔	Otv.rep.luxácie:prox.radioulnárny kĺb:skobou
5t194.d↔	Otv.rep.luxácie:interfalang.kĺb ruky:drôt/serkláž	5t19d.6↔	Otv.rep.luxácie:dist.radioulnárny kĺb:skobou
5t194.e↔	Otv.rep.luxácie:iliosakrálny kĺb:drôt/serkláž	5t19d.8↔	Otv.rep.luxácie:radiokarpál.kĺb:skobou
5t194.f	Otv.rep.luxácie:symfýza:drôt/serkláž	5t19d.9↔	Otv.rep.luxácie:ulnokarpálny kĺb:skobou
5t194.g↔	Otv.rep.luxácie:bedrový kĺb:drôt/serkláž	5t19d.a↔	Otv.rep.luxácie:karpálne kĺby:skobou

5t19d.b↔	Otv.rep.luxácie:karpometakarpál.kĺb:skobou	5t19z.8↔	Otv.rep.luxácie:radiokarpál.kĺb:rezorb.mat
5t19d.c↔	Otv.rep.luxácie:metakarpofalangeálny kĺb:skobou	5t19z.9↔	Otv.rep.luxácie:ulnokarpálny kĺb:rezorb.mat
5t19d.d↔	Otv.rep.luxácie:interfalang.kĺb ruky:skobou	5t19z.a↔	Otv.rep.luxácie:karpálne kĺby:rezorb.mat
5t19d.e↔	Otv.rep.luxácie:iliosakrálny kĺb:skobou	5t19z.b↔	Otv.rep.luxácie:karpometakarpál.kĺb:rezorb.mat
5t19d.f	Otv.rep.luxácie:symfýza:skobou	5t19z.c↔	Otv.rep.luxácie:metakarpofalangeálny kĺb:rezorb.mat
5t19d.g↔	Otv.rep.luxácie:bedrový kĺb:skobou	5t19z.d↔	Otv.rep.luxácie:interfalang.kĺb ruky:rezorb.mat
5t19d.h↔	Otv.rep.luxácie:kolený kĺb:skobou	5t19z.e↔	Otv.rep.luxácie:iliosakrálny kĺb:rezorb.mat
5t19d.j↔	Otv.rep.luxácie:prox.tibiofibulárny kĺb:skobou	5t19z.f	Otv.rep.luxácie:symfýza:rezorb.mat
5t19d.k↔	Otv.rep.luxácie:členkový kĺb horný:skobou	5t19z.g↔	Otv.rep.luxácie:bedrový kĺb:rezorb.mat
5t19d.m↔	Otv.rep.luxácie:členkový kĺb dolný:skobou	5t19z.h↔	Otv.rep.luxácie:kolený kĺb:rezorb.mat
5t19d.n↔	Otv.rep.luxácie:tarzáne kĺby:skobou	5t19z.j↔	Otv.rep.luxácie:prox.tibiofibulárny kĺb:rezorb.mat
5t19d.p↔	Otv.rep.luxácie:tarzometatarzáne kĺby:skobou	5t19z.k↔	Otv.rep.luxácie:členkový kĺb horný:rezorb.mat
5t19d.q↔	Otv.rep.luxácie:metatarzofalang.kĺb:skobou	5t19z.m↔	Otv.rep.luxácie:členkový kĺb dolný:rezorb.mat
5t19d.r↔	Otv.rep.luxácie:interfalangeálny kĺb nohy:skobou	5t19z.n↔	Otv.rep.luxácie:tarzáne kĺby:rezorb.mat
5t19d.x	Otv.rep.luxácie:ostatné kĺby:skobou	5t19z.p↔	Otv.rep.luxácie:tarzometatarzáne kĺby:rezorb.mat
5t19t.0↔	Otv.rep.luxácie:humeroglenoidálny kĺb:vonk.skelet.fix	5t19z.q↔	Otv.rep.luxácie:metatarzofalang.kĺb:rezorb.mat
5t19t.1↔	Otv.rep.luxácie:akromioklavikulárny kĺb:vonk.skelet.fix	5t19z.r↔	Otv.rep.luxácie:interfalangeálny kĺb nohy:rezorb.mat
5t19t.4↔	Otv.rep.luxácie:lakt'ový kĺb:vonk.skelet.fix	5t19z.x	Otv.rep.luxácie:ostatné kĺby:rezorb.mat
5t19t.5↔	Otv.rep.luxácie:prox.radioulnárny kĺb:vonk.skelet.fix	5t211.0↔	Zat.rep.zl.epiphyzeolýzy:klavikula:skrutkou
5t19t.6↔	Otv.rep.luxácie:dist.radioulnárny kĺb:vonk.skelet.fix	5t211.1↔	Zat.rep.zl.epiphyzeolýzy:humerus prox.:skrutkou
5t19t.8↔	Otv.rep.luxácie:radiokarpálny kĺb:vonk.skelet.fix	5t211.2↔	Zat.rep.zl.epiphyzeolýzy:humerus diafýza:skrutkou
5t19t.9↔	Otv.rep.luxácie:ulnokarpálny kĺb:vonk.skelet.fix	5t211.3↔	Zat.rep.zl.epiphyzeolýzy:humerus distál.:skrutkou
5t19t.a↔	Otv.rep.luxácie:karpálne kĺby:vonk.skelet.fix	5t211.4↔	Zat.rep.zl.epiphyzeolýzy:radius prox.:skrutkou
5t19t.b↔	Otv.rep.luxácie:karpometakarpálny kĺb:vonk.skelet.fix	5t211.5↔	Zat.rep.zl.epiphyzeolýzy:radius diafýza:skrutkou
5t19t.c↔	Otv.rep.luxácie:metakarpofalangeálny kĺb:vonk.skelet.fix	5t211.6↔	Zat.rep.zl.epiphyzeolýzy:radius distál:skrutkou
5t19t.d↔	Otv.rep.luxácie:interfalang.kĺb r.:vonk.skelet.fix	5t211.7↔	Zat.rep.zl.epiphyzeolýzy:ulna proximálna:skrutkou
5t19t.e↔	Otv.rep.luxácie:iliosakrálny kĺb:vonk.skelet.fix	5t211.8↔	Zat.rep.zl.epiphyzeolýzy:ulna diaf.:skrutkou
5t19t.f	Otv.rep.luxácie:symfýza:vonk.skelet.fix	5t211.9↔	Zat.rep.zl.epiphyzeolýzy:ulna distálna:skrutkou
5t19t.g↔	Otv.rep.luxácie:bedr.kĺb:vonk.skelet.fix	5t211.a↔	Zat.rep.zl.epiphyzeolýzy:karpálne k.:skrutkou
5t19t.h↔	Otv.rep.luxácie:kolen.kĺb:vonk.skelet.fix	5t211.b↔	Zat.rep.zl.epiphyzeolýzy:metakarpálne k.:skrutkou
5t19t.j↔	Otv.rep.luxácie:prox.tibiofibulárny kĺb:vonk.skelet.fix	5t211.c↔	Zat.rep.zl.epiphyzeolýzy:falagy prstov ruky:skrutkou
5t19t.k↔	Otv.rep.luxácie:členkový kĺb horný:vonk.skelet.fix	5t211.d	Zat.rep.zl.epiphyzeolýzy:panva:skrutkou
5t19t.m↔	Otv.rep.luxácie:členkový kĺb dolný:vonk.skelet.fix	5t211.e↔	Zat.rep.zl.epiphyzeolýzy:krčok steh.k.:skrutkou
5t19t.n↔	Otv.rep.luxácie:tarzáne kĺby:vonk.skelet.fix	5t211.f↔	Zat.rep.zl.epiphyzeolýzy:femur prox.:skrutkou
5t19t.p↔	Otv.rep.luxácie:tarzometatarzáne kĺby:vonk.skelet.fix	5t211.g↔	Zat.rep.zl.epiphyzeolýzy:femur diafýzárný:skrutkou
5t19t.q↔	Otv.rep.luxácie:metatarzofalang.kĺb.:vonk.skelet.fix	5t211.h↔	Zat.rep.zl.epiphyzeolýzy:femur distál.:skrutkou
5t19t.r↔	Otv.rep.luxácie:interfalangeálny kĺb n.:vonk.skelet.fix	5t211.j↔	Zat.rep.zl.epiphyzeolýzy:patela:skrutkou
5t19t.x	Otv.rep.luxácie:ostatné kĺby:vonk.skelet.fix	5t211.k↔	Zat.rep.zl.epiphyzeolýzy:tibia proxim:skrutkou
5t19x.0↔	Otv.rep.luxácie:humeroglenoid.kĺb:iným osteos.mat	5t211.m↔	Zat.rep.zl.epiphyzeolýzy:tibia diaf:skrutkou
5t19x.1↔	Otv.rep.luxácie:akromioklavikulárny kĺb:iným osteos.mat	5t211.n↔	Zat.rep.zl.epiphyzeolýzy:tibia distál:skrutkou
5t19x.2↔	Otv.rep.luxácie:torakoskap.kĺb:iným osteos.mat	5t211.p↔	Zat.rep.zl.epiphyzeolýzy:fibula proximálna:skrutkou
5t19x.3↔	Otv.rep.luxácie:sternoklavikulárny kĺb:iným osteos.mat	5t211.q↔	Zat.rep.zl.epiphyzeolýzy:fibula diaf:skrutkou
5t19x.4↔	Otv.rep.luxácie:lakt'ový kĺb:iným osteos.mat	5t211.r↔	Zat.rep.zl.epiphyzeolýzy:fibula distál:skrutkou
5t19x.5↔	Otv.rep.luxácie:prox.radioulnárny kĺb:iným osteos.mat	5t211.s↔	Zat.rep.zl.epiphyzeolýzy:talus:skrutkou
5t19x.6↔	Otv.rep.luxácie:dist.radioulnárny kĺb:iným osteos.mat	5t211.t↔	Zat.rep.zl.epiphyzeolýzy:kalkaneus:skrutkou
5t19x.8↔	Otv.rep.luxácie:radiokarpál.kĺb:iným osteos.mat	5t211.u↔	Zat.rep.zl.epiphyzeolýzy:tarzáne k.:skrutkou
5t19x.9↔	Otv.rep.luxácie:ulnokarpálny kĺb:iným osteos.mat	5t211.v↔	Zat.rep.zl.epiphyzeolýzy:metatarzáne k.:skrutkou
5t19x.a↔	Otv.rep.luxácie:karpálne kĺby:iným osteos.mat	5t211.w↔	Zat.rep.zl.epiphyzeolýzy:falagy prstov nohy:skrutkou
5t19x.b↔	Otv.rep.luxácie:karpometakarpál.kĺb:iným osteos.mat	5t211.x	Zat.rep.zl.epiphyzeolýzy:ostatné k.:skrutkou
5t19x.c↔	Otv.rep.luxácie:metakarpofalangeálny kĺb:iným osteos.mat	5t211.z↔	Zat.rep.zl.epiphyzeolýzy:skapula:skrutkou
5t19x.d↔	Otv.rep.luxácie:interfalang.kĺb ruky:iným osteos.mat	5t213.0↔	Zat.rep.zl.epiphyzeolýzy:klavikula:štandard.dlahou
5t19x.e↔	Otv.rep.luxácie:iliosakrálny kĺb:iným osteos.mat	5t213.1↔	Zat.rep.zl.epiphyzeolýzy:humerus prox:štandard.dlahou
5t19x.f	Otv.rep.luxácie:symfýza:iným osteos.mat	5t213.2↔	Zat.rep.zl.epiphyzeolýzy:humerus diafýza:štandard.dlahou
5t19x.g↔	Otv.rep.luxácie:bedrový kĺb:iným osteos.mat	5t213.3↔	Zat.rep.zl.epiphyzeolýzy:humerus distál.:štandard.dlahou
5t19x.h↔	Otv.rep.luxácie:kolený kĺb:iným osteos.mat	5t213.4↔	Zat.rep.zl.epiphyzeolýzy:radius prox:štandard.dlahou
5t19x.j↔	Otv.rep.luxácie:prox.tibiofibulárny kĺb:iným osteos.mat	5t213.5↔	Zat.rep.zl.epiphyzeolýzy:radius diafýza:štandard.dlahou
5t19x.k↔	Otv.rep.luxácie:členkový kĺb horný:iným osteos.mat	5t213.6↔	Zat.rep.zl.epiphyzeolýzy:radius distál:štandard.dlahou
5t19x.m↔	Otv.rep.luxácie:členkový kĺb dolný:iným osteos.mat	5t213.7↔	Zat.rep.zl.epiphyzeolýzy:ulna proximálna:štandard.dlahou
5t19x.n↔	Otv.rep.luxácie:tarzáne kĺby:iným osteos.mat	5t213.8↔	Zat.rep.zl.epiphyzeolýzy:ulna diaf:štandard.dlahou
5t19x.p↔	Otv.rep.luxácie:tarzometatarzáne kĺby:iným osteos.mat	5t213.9↔	Zat.rep.zl.epiphyzeolýzy:ulna distálna:štandard.dlahou
5t19x.q↔	Otv.rep.luxácie:metatarzofalang.kĺb:iným osteos.mat	5t213.a↔	Zat.rep.zl.epiphyzeolýzy:karpálne k.:štandard.dlahou
5t19x.r↔	Otv.rep.luxácie:interfalangeálny kĺb nohy:iným osteos.mat	5t213.b↔	Zat.rep.zl.epiphyzeolýzy:metakarpálne k.:štandard.dlahou
5t19x.x	Otv.rep.luxácie:ostatné kĺby:iným osteos.mat	5t213.c↔	Zat.rep.zl.epiphyzeolýzy:falagy prstov ruky:štandard.dlahou
5t19z.0↔	Otv.rep.luxácie:humeroglenoid.kĺb:rezorb.mat	5t213.d	Zat.rep.zl.epiphyzeolýzy:panva:štandard.dlahou
5t19z.1↔	Otv.rep.luxácie:akromioklavikulárny kĺb:rezorb.mat	5t213.e↔	Zat.rep.zl.epiphyzeolýzy:krčok steh.k.:štandard.dlahou
5t19z.2↔	Otv.rep.luxácie:torakoskap.kĺb:rezorb.mat	5t213.f↔	Zat.rep.zl.epiphyzeolýzy:femur prox:štandard.dlahou
5t19z.3↔	Otv.rep.luxácie:sternoklavikulárny kĺb:rezorb.mat	5t213.g↔	Zat.rep.zl.epiphyzeolýzy:femur diafýzárný:štandard.dlahou
5t19z.4↔	Otv.rep.luxácie:lakt'ový kĺb:rezorb.mat	5t213.h↔	Zat.rep.zl.epiphyzeolýzy:femur distál.:štandard.dlahou
5t19z.5↔	Otv.rep.luxácie:prox.radioulnárny kĺb:rezorb.mat	5t213.j↔	Zat.rep.zl.epiphyzeolýzy:patela:štandard.dlahou
5t19z.6↔	Otv.rep.luxácie:dist.radioulnárny kĺb:rezorb.mat	5t213.k↔	Zat.rep.zl.epiphyzeolýzy:tibia proxim:štandard.dlahou

5t213.m←→	Zat.rep.zl./epiphyzeol: tibia diaf: štandard.dlahou	5t216.r←→	Zat.rep.zl./epiphyzeol: fibula distál.: nezaist.predvrt.iM klin
5t213.n←→	Zat.rep.zl./epiphyzeol: tibia distál.: štandard.dlahou	5t216.t←→	Zat.rep.zl./epiphyzeol: kalkaneus: nezaist.predvrt.iM klin
5t213.p←→	Zat.rep.zl./epiphyzeol: fibula proximál.: štandard.dlahou	5t216.x	Zat.rep.zl./epiphyzeol: ostatné k.: nezaist.predvrt.iM klin
5t213.q←→	Zat.rep.zl./epiphyzeol: fibula diaf: štandard.dlahou	5t217.1←→	Zat.rep.zl./epiphyzeol: humerus prox.: zaist.intramedul.kl
5t213.r←→	Zat.rep.zl./epiphyzeol: fibula distál.: štandard.dlahou	5t217.2←→	Zat.rep.zl./epiphyzeol: humerus diaf: zaist.intramedul.kl
5t213.s←→	Zat.rep.zl./epiphyzeol: talus: štandard.dlahou	5t217.3←→	Zat.rep.zl./epiphyzeol: humerus distál.: zaist.intramedul.kl
5t213.t←→	Zat.rep.zl./epiphyzeol: kalkaneus: štandard.dlahou	5t217.4←→	Zat.rep.zl./epiphyzeol: radius prox.: zaist.intramedul.kl
5t213.u←→	Zat.rep.zl./epiphyzeol: tarzálne k.: štandard.dlahou	5t217.5←→	Zat.rep.zl./epiphyzeol: radius diaf: zaist.intramedul.kl
5t213.v←→	Zat.rep.zl./epiphyzeol: metatarzálne k.: štandard.dlahou	5t217.6←→	Zat.rep.zl./epiphyzeol: radius distál.: zaist.intramedul.kl
5t213.w←→	Zat.rep.zl./epiphyzeol: falangy prstov nohy: štandard.dlah	5t217.7←→	Zat.rep.zl./epiphyzeol: ulna proximálna: zaist.intramedul.kl
5t213.x	Zat.rep.zl./epiphyzeol: ostatné k.: štandard.dlahou	5t217.8←→	Zat.rep.zl./epiphyzeol: ulna diaf.: zaist.intramedul.kl
5t213.z←→	Zat.rep.zl./epiphyzeol: skapula: štandard.dlahou	5t217.9←→	Zat.rep.zl./epiphyzeol: ulna distálna: zaist.intramedul.kl
5t214.0←→	Zat.rep.zl./epiphyzeol: klavikula: drôt./serkláz	5t217.e←→	Zat.rep.zl./epiphyzeol: krčok steh.k.: zaist.intramedul.kl
5t214.1←→	Zat.rep.zl./epiphyzeol: humerus prox.: drôt./serkláz	5t217.f←→	Zat.rep.zl./epiphyzeol: femur prox.: zaist.intramedul.kl
5t214.2←→	Zat.rep.zl./epiphyzeol: humerus diaf: drôt./serkláz	5t217.g←→	Zat.rep.zl./epiphyzeol: femur diaf: zaist.intramedul.kl
5t214.3←→	Zat.rep.zl./epiphyzeol: humerus distál.: drôt./serkláz	5t217.h←→	Zat.rep.zl./epiphyzeol: femur distál.: zaist.intramedul.kl
5t214.4←→	Zat.rep.zl./epiphyzeol: radius prox.: drôt./serkláz	5t217.i←→	Zat.rep.zl./epiphyzeol: tibia proxim.: zaist.intramedul.kl
5t214.5←→	Zat.rep.zl./epiphyzeol: radius diaf: drôt./serkláz	5t217.m←→	Zat.rep.zl./epiphyzeol: tibia diaf: zaist.intramedul.kl
5t214.6←→	Zat.rep.zl./epiphyzeol: radius distál.: drôt./serkláz	5t217.n←→	Zat.rep.zl./epiphyzeol: tibia distál.: zaist.intramedul.kl
5t214.7←→	Zat.rep.zl./epiphyzeol: ulna proximálna: drôt./serkláz	5t217.p←→	Zat.rep.zl./epiphyzeol: fibula proximál.: zaist.intramedul.kl
5t214.8←→	Zat.rep.zl./epiphyzeol: ulna diaf.: drôt./serkláz	5t217.q←→	Zat.rep.zl./epiphyzeol: fibula diaf.: zaist.intramedul.kl
5t214.9←→	Zat.rep.zl./epiphyzeol: ulna distálna: drôt./serkláz	5t217.r←→	Zat.rep.zl./epiphyzeol: fibula distál.: zaist.intramedul.kl
5t214.a←→	Zat.rep.zl./epiphyzeol: karpálne k.: drôt./serkláz	5t217.t←→	Zat.rep.zl./epiphyzeol: kalkaneus: zaist.intramedul.kl
5t214.b←→	Zat.rep.zl./epiphyzeol: metakarpálne k.: drôt./serkláz	5t217.x	Zat.rep.zl./epiphyzeol: ostatné k.: zaist.intramedul.kl
5t214.c←→	Zat.rep.zl./epiphyzeol: falangy prstov ruky: drôt./serkláz	5t218.1←→	Zat.rep.zl./epiphyzeol: humerus prox.: iM klin so zaist.klb.k
5t214.d	Zat.rep.zl./epiphyzeol: panva: drôt./serkláz	5t218.2←→	Zat.rep.zl./epiphyzeol: humerus diaf: iM klin so zaist.klb.k
5t214.e←→	Zat.rep.zl./epiphyzeol: krčok steh.k.: drôt./serkláz	5t218.3←→	Zat.rep.zl./epiphyzeol: humerus distál.: iM klin so zaist.klb.k
5t214.f←→	Zat.rep.zl./epiphyzeol: femur prox.: drôt./serkláz	5t218.4←→	Zat.rep.zl./epiphyzeol: radius prox.: iM klin so zaist.klb.k
5t214.g←→	Zat.rep.zl./epiphyzeol: femur diaf: drôt./serkláz	5t218.5←→	Zat.rep.zl./epiphyzeol: radius diaf: iM klin so zaist.klb.k
5t214.h←→	Zat.rep.zl./epiphyzeol: femur distál.: drôt./serkláz	5t218.6←→	Zat.rep.zl./epiphyzeol: radius distál.: iM klin so zaist.klb.k
5t214.j←→	Zat.rep.zl./epiphyzeol: patela: drôt./serkláz	5t218.7←→	Zat.rep.zl./epiphyzeol: ulna proximálna: iM klin so zaist.klb.k
5t214.k←→	Zat.rep.zl./epiphyzeol: tibia proxim.: drôt./serkláz	5t218.8←→	Zat.rep.zl./epiphyzeol: ulna diaf.: iM klin so zaist.klb.k
5t214.m←→	Zat.rep.zl./epiphyzeol: tibia diaf.: drôt./serkláz	5t218.9←→	Zat.rep.zl./epiphyzeol: ulna distálna: iM klin so zaist.klb.k
5t214.n←→	Zat.rep.zl./epiphyzeol: tibia distál.: drôt./serkláz	5t218.e←→	Zat.rep.zl./epiphyzeol: krčok steh.k.: iM klin so zaist.klb.k
5t214.p←→	Zat.rep.zl./epiphyzeol: fibula proximál.: drôt./serkláz	5t218.f←→	Zat.rep.zl./epiphyzeol: femur prox.: iM klin so zaist.klb.k
5t214.q←→	Zat.rep.zl./epiphyzeol: fibula diaf.: drôt./serkláz	5t218.g←→	Zat.rep.zl./epiphyzeol: femur diaf: iM klin so zaist.klb.k
5t214.r←→	Zat.rep.zl./epiphyzeol: fibula distál.: drôt./serkláz	5t218.h←→	Zat.rep.zl./epiphyzeol: femur distál.: iM klin so zaist.klb.k
5t214.s←→	Zat.rep.zl./epiphyzeol: talus: drôt./serkláz	5t218.k←→	Zat.rep.zl./epiphyzeol: tibia proxim.: iM klin so zaist.klb.k
5t214.t←→	Zat.rep.zl./epiphyzeol: kalkaneus: drôt./serkláz	5t218.m←→	Zat.rep.zl./epiphyzeol: tibia diaf.: iM klin so zaist.klb.k
5t214.u←→	Zat.rep.zl./epiphyzeol: tarzálne k.: drôt./serkláz	5t218.n←→	Zat.rep.zl./epiphyzeol: tibia distál.: iM klin so zaist.klb.k
5t214.v←→	Zat.rep.zl./epiphyzeol: metatarzálne k.: drôt./serkláz	5t218.p←→	Zat.rep.zl./epiphyzeol: fibula proximál.: iM klin so zaist.klb.k
5t214.w←→	Zat.rep.zl./epiphyzeol: falangy prstov nohy: drôt./serkláz	5t218.q←→	Zat.rep.zl./epiphyzeol: fibula diaf.: iM klin so zaist.klb.k
5t214.x	Zat.rep.zl./epiphyzeol: ostatné k.: drôt./serkláz	5t218.r←→	Zat.rep.zl./epiphyzeol: fibula distál.: iM klin so zaist.klb.k
5t214.z←→	Zat.rep.zl./epiphyzeol: skapula: drôt./serkláz	5t218.x	Zat.rep.zl./epiphyzeol: ostatné k.: iM klin so zaist.klb.k
5t215.1←→	Zat.rep.zl./epiphyzeol: humerus prox.: dyn.kompr.skr.v dl	5t219.d	Zat.rep.zl./epiphyzeol: panva: transfix.klin
5t215.2←→	Zat.rep.zl./epiphyzeol: humerus diaf: dyn.kompr.skr.v dl	5t219.e←→	Zat.rep.zl./epiphyzeol: krčok steh.k.: transf.kl
5t215.e←→	Zat.rep.zl./epiphyzeol: krčok steh.k.: dyn.kompr.skr.v dl	5t219.f←→	Zat.rep.zl./epiphyzeol: femur prox.: transf.kl
5t215.f←→	Zat.rep.zl./epiphyzeol: femur prox.: dyn.kompr.skr.v dl	5t219.g←→	Zat.rep.zl./epiphyzeol: femur diaf: transfix.kl
5t215.g←→	Zat.rep.zl./epiphyzeol: femur diaf: dyn.kompr.skrutka v dl	5t219.h←→	Zat.rep.zl./epiphyzeol: femur distál.: transf.kl
5t215.h←→	Zat.rep.zl./epiphyzeol: femur dist.: dyn.kompr.skr.v dl	5t219.k←→	Zat.rep.zl./epiphyzeol: tibia proximálna: transf.kl
5t215.k←→	Zat.rep.zl./epiphyzeol: tibia prox.: dyn.kompr.skr.v dl	5t219.m←→	Zat.rep.zl./epiphyzeol: tibia diaf: transf.klin
5t215.x	Zat.rep.zl./epiphyzeol: ostatné k.: dyn.kompr.skrutkou v dl	5t219.n←→	Zat.rep.zl./epiphyzeol: tibia distál.: transf.kl
5t216.1←→	Zat.rep.zl./epiphyzeol: humerus prox.: nezaist.predvrt.iM klin	5t219.s←→	Zat.rep.zl./epiphyzeol: tibia distál.: transf.kl
5t216.2←→	Zat.rep.zl./epiphyzeol: humerus diaf: zaist.predvrt.iM klin	5t219.t←→	Zat.rep.zl./epiphyzeol: kalkaneus: transf.kl
5t216.3←→	Zat.rep.zl./epiphyzeol: humerus distál.: nezaist.predvrt.iM klin	5t219.x	Zat.rep.zl./epiphyzeol: ostatné k.: transf.kl
5t216.4←→	Zat.rep.zl./epiphyzeol: radius prox.: nezaist.predvrt.iM klin	5t21a.0←→	Zat.rep.zl./epiphyzeol: klavikula: iM drôt,prút
5t216.5←→	Zat.rep.zl./epiphyzeol: radius diaf: zaist.predvrt.iM klin	5t21a.1←→	Zat.rep.zl./epiphyzeol: humer.prox.: iM drôt,prút
5t216.6←→	Zat.rep.zl./epiphyzeol: radius distál.: nezaist.predvrt.iM klin	5t21a.2←→	Zat.rep.zl./epiphyzeol: humer.diaf.: iM drôt,prút
5t216.7←→	Zat.rep.zl./epiphyzeol: ulna proximálna: nezaist.predvrt.iM klin	5t21a.3←→	Zat.rep.zl./epiphyzeol: humer.dist.: iM drôt,prút
5t216.8←→	Zat.rep.zl./epiphyzeol: ulna diaf.: nezaist.predvrt.iM klin	5t21a.4←→	Zat.rep.zl./epiphyzeol: radius prox.: iM drôt,prút
5t216.9←→	Zat.rep.zl./epiphyzeol: ulna distálna: nezaist.predvrt.iM klin	5t21a.5←→	Zat.rep.zl./epiphyzeol: rad.diaf.: iM drôt,prút
5t216.e←→	Zat.rep.zl./epiphyzeol: krčok steh.k.: nezaist.predvrt.iM klin	5t21a.6←→	Zat.rep.zl./epiphyzeol: rad.dist.: iM drôt,prút
5t216.f←→	Zat.rep.zl./epiphyzeol: femur prox.: nezaist.predvrt.iM klin	5t21a.7←→	Zat.rep.zl./epiphyzeol: ulna prox.: iM drôt,prút
5t216.g←→	Zat.rep.zl./epiphyzeol: femur diaf: zaist.predvrt.iM klin	5t21a.8←→	Zat.rep.zl./epiphyzeol: ulna diaf.: iM drôt,prút
5t216.h←→	Zat.rep.zl./epiphyzeol: femur distál.: nezaist.predvrt.iM klin	5t21a.9←→	Zat.rep.zl./epiphyzeol: ulna dist.: iM drôt,prút
5t216.k←→	Zat.rep.zl./epiphyzeol: tibia proxim.: nezaist.predvrt.iM klin	5t21a.b←→	Zat.rep.zl./epiphyzeol: metakarp.k.: iM drôt,prút
5t216.m←→	Zat.rep.zl./epiphyzeol: tibia diaf.: nezaist.predvrt.iM klin	5t21a.c←→	Zat.rep.zl./epiphyzeol: falangy.p.ruky.: iM drôt,prút
5t216.n←→	Zat.rep.zl./epiphyzeol: tibia distál.: nezaist.predvrt.iM klin	5t21a.e←→	Zat.rep.zl./epiphyzeol: krčok.st.k.: iM drôt,prút
5t216.p←→	Zat.rep.zl./epiphyzeol: fibula proximál.: nezaist.predvrt.iM klin	5t21a.f←→	Zat.rep.zl./epiphyzeol: femur prox.: iM drôt,prút
5t216.q←→	Zat.rep.zl./epiphyzeol: fibula diaf.: nezaist.predvrt.iM klin	5t21a.g←→	Zat.rep.zl./epiphyzeol: fem.diaf.: iM drôt,prút

5t21a.h↔	Zat.rep.z./epiphyzeol.fem.dist.i:M drôt,prút	5t21t.j↔	Zat.rep.zl./epiphyzeol:patela.vonk.skelet.fix
5t21a.k↔	Zat.rep.z./epiphyzeol:tibia prox.i:M drôt,prút	5t21t.k↔	Zat.rep.zl./epiphyzeol:tibia prox.vonk.skelet.fix
5t21a.m↔	Zat.rep.z./epiphyzeol:tib.diaf.i:M drôt,prút	5t21t.m↔	Zat.rep.zl./epiphyzeol:tibia diaf.vonk.skelet.fix
5t21a.n↔	Zat.rep.z./epiphyzeol:tib.dist.i:M drôt,prút	5t21t.n↔	Zat.rep.zl./epiphyzeol:tibia dist.vonk.skelet.fix
5t21a.p↔	Zat.rep.z./epiphyzeol:fibula prox.i:M drôt,prút	5t21t.p↔	Zat.rep.zl./epiphyzeol:fibula prox.vonk.skelet.fix
5t21a.q↔	Zat.rep.z./epiphyzeol:fib.diaf.i:M drôt,prút	5t21t.q↔	Zat.rep.zl./epiphyzeol:fibula diaf.vonk.skelet.fix
5t21a.r↔	Zat.rep.z./epiphyzeol:fib.dist.i:M drôt,prút	5t21t.r↔	Zat.rep.zl./epiphyzeol:fibula distál.vonk.skelet.fix
5t21a.v↔	Zat.rep.z./epiphyzeol:metatarz.k.i:M drôt,prút	5t21t.s↔	Zat.rep.zl./epiphyzeol:talus.vonk.skelet.fix
5t21a.w↔	Zat.rep.z./epiphyzeol:falangy.p.nohy.i:M drôt,prút	5t21t.t↔	Zat.rep.zl./epiphyzeol:kalkaneus.vonk.skelet.fix
5t21a.x	Zat.rep.z./epiphyzeol:ost.k.i:M drôt,prút	5t21t.u↔	Zat.rep.zl./epiphyzeol:tarzálné k.vonk.skelet.fix
5t21a.z↔	Zat.rep.zl./epiphyzeol:skapula.i:M drôt,prút	5t21t.v↔	Zat.rep.zl./epiphyzeol:metatarzálné k.vonk.skelet.fix
5t21b.0↔	Zat.rep.zl./epiphyzeol:z:klavikula.uhlo.stab.dlahou	5t21t.w↔	Zat.rep.zl./epiphyzeol:falangy prst.nohy.vonk.skelet.fix
5t21b.1↔	Zat.rep.zl./epiphyzeol:umerus prox.uhlo.stab.dlahou	5t21t.x	Zat.rep.zl./epiphyzeol:ostatné k.vonk.skelet.fix
5t21b.2↔	Zat.rep.zl./epiphyzeol:umerus diaf.uhlo.stab.dlahou	5t21t.z↔	Zat.rep.zl./epiphyzeol:skapula.vonk.skelet.fix
5t21b.3↔	Zat.rep.zl./epiphyzeol:umerus dist.:uhlo.stab.dl	5t21v.1↔	Zat.rep.zl./epiphlyz:hum.prox:kruh.vonkaj.fix
5t21b.4↔	Zat.rep.zl./epiphyzeol:radius prox.uhlo.stab.dlahou	5t21v.2↔	Zat.rep.zl./epiphlyz:hum.diaf.:kruh.vonkaj.fix
5t21b.5↔	Zat.rep.zl./epiphyzeol:radius diaf.uhlo.stab.dlahou	5t21v.3↔	Zat.rep.zl./epiphlyz:hum.dist:kruh.vonkaj.fix
5t21b.6↔	Zat.rep.zl./epiphyzeol:radius distál.:uhlo.stab.dl	5t21v.4↔	Zat.rep.zl./epiphlyz:rad.prx:kruh.vonkaj.fix
5t21b.7↔	Zat.rep.zl./epiphyzeol:ulna prox.uhlo.stab.dlahou	5t21v.5↔	Zat.rep.zl./epiphlyz:rad.diaf:kruh.vonkaj.fix
5t21b.8↔	Zat.rep.zl./epiphyzeol:ulna diaf.uhlo.stab.dlahou	5t21v.6↔	Zat.rep.zl./epiphlyz:rad.dis.:kruh.vonkaj.fixátor
5t21b.9↔	Zat.rep.zl./epiphyzeol:ulna dist.uhlo.stab.dlahou	5t21v.7↔	Zat.rep.zl./epiphyzeol:ulna prox.:kruh.vonkaj.fix
5t21b.a↔	Zat.rep.zl./epiphyzeol:karpálne k:uhlo.stab.dlahou	5t21v.8↔	Zat.rep.zl./epiphyzeol:ulna diaf:kruh.vonkaj.fix
5t21b.b↔	Zat.rep.zl./epiphyzeol:metakarp.k:uhlo.stab.dlahou	5t21v.9↔	Zat.rep.zl./epiphyzeol:ulna dist:kruh.vonkaj.fix
5t21b.c↔	Zat.rep.zl./epiphyzeol:falangy pr.ruky:uhlo.stab.dl	5t21v.a↔	Zat.rep.zl./epiphyzeol:karpálne k.kruh.vonkaj.fix
5t21b.d	Zat.rep.zl./epiphyzeol:panva.uhlo.stab.dlahou	5t21v.b↔	Zat.rep.zl./epiphyzeol:metakarp.k.:kruh.vonkaj.fix
5t21b.e↔	Zat.rep.zl./epiphyzeol:krčok.steh.k:uhlo.stab.dl	5t21v.d	Zat.rep.zl./epiphyzeol:panva:kruh.vonkaj.fix
5t21b.f↔	Zat.rep.zl./epiphyzeol:femur prox.uhlo.stab.dl	5t21v.f↔	Zat.rep.zl./epiphyzeol:femur prox.:kruh.vonkaj.fix
5t21b.g↔	Zat.rep.zl./epiphyzeol:femur diaf.uhlo.stab.dl	5t21v.g↔	Zat.rep.zl./epiphyzeol:femur diaf.:kruh.vonkaj.fix
5t21b.h↔	Zat.rep.zl./epiphyzeol:femur dist:uhlo.stab.dl	5t21v.h↔	Zat.rep.zl./epiphyzeol:femur dist:kruh.vonkaj.fix
5t21b.j↔	Zat.rep.zl./epiphyzeol:patela:uhlo.stab.dl	5t21v.k↔	Zat.rep.zl./epiphyzeol:tibia prox:kruh.vonkaj.fix
5t21b.k↔	Zat.rep.zl./epiphyzeol:tibia prox.:uhlo.stab.dl	5t21v.m↔	Zat.rep.zl./epiphlyz:tib.diaf:kruh.vonkaj.fix
5t21b.m↔	Zat.rep.zl./epiphyzeol:tibia diaf:uhlo.stab.dl	5t21v.n↔	Zat.rep.zl./epiphlyz:tib.dist:kruh.vonkaj.fix
5t21b.n↔	Zat.rep.zl./epiphyzeol:tibia dist:uhlo.stab.dl	5t21v.p↔	Zat.rep.zl./epiphlyz:fib.prx:kruh.vonkaj.fix
5t21b.p↔	Zat.rep.zl./epiphyzeol:fibula prox:uhlo.stab.dl	5t21v.q↔	Zat.rep.zl./epiphlyz:fib.diaf:kruh.vonkaj.fix
5t21b.q↔	Zat.rep.zl./epiphyzeol:fibula diaf:uhlo.stab.dl	5t21v.r↔	Zat.rep.zl./epiphlyz:fib.dist:kruh.vonkaj.fix
5t21b.r↔	Zat.rep.zl./epiphyzeol:fibula dist:uhlo.stab.dl	5t21v.s↔	Zat.rep.zl./epiphyzeol:talus.kruh.vonkaj.fix
5t21b.s↔	Zat.rep.zl./epiphyzeol:talus:uhlo.stab.dl	5t21v.t↔	Zat.rep.zl./epiphyzeol:kalkaneus:kruh.vonkaj.fix
5t21b.t↔	Zat.rep.zl./epiphyzeol:kalkaneus:uhlo.stab.dl	5t21v.u↔	Zat.rep.zl./epiphyzeol:tarzálné k.kruh.vonkaj.fix
5t21b.u↔	Zat.rep.zl./epiphyzeol:tarzálné k.:uhlo.stab.dl	5t21v.v↔	Zat.rep.zl./epiphyzeol:metatarz.k:kruh.vonkaj.fix
5t21b.v↔	Zat.rep.zl./epiphyzeol:metatarz.k:uhlo.stab.dl	5t21v.x	Zat.rep.zl./epiphyzeol:ostatné k.:k.vonk.fix
5t21b.w↔	Zat.rep.zl./epiphyzeol:falangy pr.nohy:uhlo.stab.dl	5t21x.0↔	Zat.rep.zl./epiphyzeol:z:klavikula:iným osteos.m.
5t21b.x	Zat.rep.zl./epiphyzeol:ostat.k.:uhlo.stab.dl	5t21x.1↔	Zat.rep.zl./epiphyzeol:umerus prox:iným osteos.m.
5t21b.z↔	Zat.rep.zl./epiphyzeol:skapula:uhlo.stab.dl	5t21x.2↔	Zat.rep.zl./epiphyzeol:umerus diaf:iným osteos.m.
5t21c.1↔	Zat.rep.zl./epiphyzeol:umerus prox:uhl./kondyl.dl	5t21x.3↔	Zat.rep.zl./epiphyzeol:umerus dist:iným osteos.m.
5t21c.3↔	Zat.rep.zl./epiphyzeol:umerus dist:uhl./kondyl.dl	5t21x.4↔	Zat.rep.zl./epiphyzeol:radius prox:iným osteos.m.
5t21c.e↔	Zat.rep.zl./epiphyzeol:krčok.steh.k:uhl./kondyl.dl	5t21x.5↔	Zat.rep.zl./epiphyzeol:radius diaf:iným osteos.m.
5t21c.f↔	Zat.rep.zl./epiphyzeol:femur prox:uhl./kondyl.dlahou	5t21x.6↔	Zat.rep.zl./epiphyzeol:radius dist:iným osteos.m.
5t21c.g↔	Zat.rep.zl./epiphyzeol:femur diaf:uhl./kondyl.dl	5t21x.7↔	Zat.rep.zl./epiphyzeol:ulna prox:iným osteos.m.
5t21c.h↔	Zat.rep.zl./epiphyzeol:femur dist:uhl./kondyl.dl	5t21x.8↔	Zat.rep.zl./epiphyzeol:ulna diaf:iným osteos.m.
5t21c.k↔	Zat.rep.zl./epiphyzeol:tibia prox:uhl./kondyl.dl	5t21x.9↔	Zat.rep.zl./epiphyzeol:ulna dist:iným osteos.m.
5t21c.n↔	Zat.rep.zl./epiphyzeol:tibia dist:uhl./kondyl.dl	5t21x.a↔	Zat.rep.zl./epiphyzeol:karpálne k:iným osteos.m.
5t21c.x	Zat.rep.zl./epiphyzeol:ostatné k:uhl./kondyl.dl	5t21x.b↔	Zat.rep.zl./epiphyzeol:metakarp.k:iným osteos.m.
5t21t.0↔	Zat.rep.zl./epiphyzeol:klavikula:vonk.skelet.fix	5t21x.c↔	Zat.rep.zl./epiphyzeol:falangy p.ruky:iným osteos.m.
5t21t.1↔	Zat.rep.zl./epiphyzeol:umerus prox:vonk.skelet.fix	5t21x.d	Zat.rep.zl./epiphyzeol:z:klavikula:iným osteos.m.
5t21t.2↔	Zat.rep.zl./epiphyzeol:umerus diaf:vonk.skelet.fix	5t21x.e↔	Zat.rep.zl./epiphyzeol:krčok.steh.k.:iným osteos.m.
5t21t.3↔	Zat.rep.zl./epiphyzeol:umerus dist:vonk.skelet.fix	5t21x.f↔	Zat.rep.zl./epiphyzeol:femur prox:iným osteos.m.
5t21t.4↔	Zat.rep.zl./epiphyzeol:radius prox:vonk.skelet.fix	5t21x.g↔	Zat.rep.zl./epiphyzeol:femur diaf:iným osteos.m.
5t21t.5↔	Zat.rep.zl./epiphyzeol:radius diaf:vonk.skelet.fix	5t21x.h↔	Zat.rep.zl./epiphyzeol:femur dist:iným osteos.m.
5t21t.6↔	Zat.rep.zl./epiphyzeol:radius dist:vonk.skelet.fix	5t21x.j↔	Zat.rep.zl./epiphyzeol:patela:iným osteos.m.
5t21t.7↔	Zat.rep.zl./epiphyzeol:ulna prox:vonk.skelet.fix	5t21x.k↔	Zat.rep.zl./epiphyzeol:tibia prox:iným osteos.m.
5t21t.8↔	Zat.rep.zl./epiphyzeol:ulna diaf:vonk.skelet.fixátor	5t21x.m↔	Zat.rep.zl./epiphyzeol:tibia diaf:iným osteos.m.
5t21t.9↔	Zat.rep.zl./epiphyzeol:ulna dist:vonk.skelet.fix	5t21x.n↔	Zat.rep.zl./epiphyzeol:tibia dist:iným osteos.m.
5t21t.a↔	Zat.rep.zl./epiphyzeol:karpálne k:vonk.skelet.fix	5t21x.p↔	Zat.rep.zl./epiphyzeol:fibula prox:iným osteos.m.
5t21t.b↔	Zat.rep.zl./epiphyzeol:metakarp.k:vonk.skelet.fix	5t21x.q↔	Zat.rep.zl./epiphyzeol:fibula diaf:iným osteos.m.
5t21t.c↔	Zat.rep.zl./epiphyzeol:falangy p.ruky:vonk.skelet.fix	5t21x.r↔	Zat.rep.zl./epiphyzeol:fibula distál:iným osteos.m.
5t21t.d	Zat.rep.zl./epiphyzeol:panva:vonk.skelet.fix	5t21x.s↔	Zat.rep.zl./epiphyzeol:talus:iným osteos.m.
5t21t.e↔	Zat.rep.zl./epiphyzeol:krčok.steh.k.:vonk.skelet.fix	5t21x.t↔	Zat.rep.zl./epiphyzeol:kalkaneus:iným osteos.m.
5t21t.f↔	Zat.rep.zl./epiphyzeol:femur prox:vonk.skelet.fix	5t21x.u↔	Zat.rep.zl./epiphyzeol:tarzálné k:iným osteos.m.
5t21t.g↔	Zat.rep.zl./epiphyzeol:femur diaf:vonk.skelet.fix	5t21x.v↔	Zat.rep.zl./epiphyzeol:metatarzálné k:iným osteos.m.
5t21t.h↔	Zat.rep.zl./epiphyzeol:femur dist:vonk.skelet.fix	5t21x.w↔	Zat.rep.zl./epiphyzeol:falangy prst.nohy:iným osteos.m.

5t21x.x	Zat.rep.zl./epiphyzeolýzy:ostatné k:ným osteos.m.	5t22t.r↔	Zat.rep.luxácie:interfalang.kĺb nohy:vonk.skelet.fix
5t21x.z↔	Zat.rep.zl./epiphyzeolýzy:skapula:iným osteos.m.	5t22x.e↔	Zat.rep.luxácie.iliosakrálny kĺb:iným osteos.mat
5t21z.0↔	Zat.rep.zl./epiphyzeolýzy:klavikula:rezorb.mat	5t22x.h↔	Zat.rep.luxácie:kolen.kĺb:iným osteos.mat
5t21z.1↔	Zat.rep.zl./epiphyzeolýzy:humerus prox:rezorb.mat	5t22x.j↔	Zat.rep.luxácie:prox.tibiofibulárny kĺb:iným osteos.mat
5t21z.2↔	Zat.rep.zl./epiphyzeolýzy:humerus diaf:rezorb.mat	5t22x.k↔	Zat.rep.luxácie:členkový kĺb horný:iným osteos.mat
5t21z.3↔	Zat.rep.zl./epiphyzeolýzy:humerus dist:rezorb.mat	5t22x.n↔	Zat.rep.luxácie:tarzálne kĺby:iným osteos.mat
5t21z.4↔	Zat.rep.zl./epiphyzeolýzy:radius prox:rezorb.mat	5t22x.p↔	Zat.rep.luxácie:tarzometatarzálne kĺby:iným osteos.mat
5t21z.5↔	Zat.rep.zl./epiphyzeolýzy:radius diaf:rezorb.mat	5t22x.q↔	Zat.rep.luxácie:metatarzofalang.kĺb:iným osteos.mat
5t21z.6↔	Zat.rep.zl./epiphyzeolýzy:radius dist:rezorb.mat	5t22x.r↔	Zat.rep.luxácie:interfalang.kĺb nohy:iným osteos.mat
5t21z.7↔	Zat.rep.zl./epiphyzeolýzy:ulna prox:rezorb.mat	5t22z.e↔	Zat.rep.luxácie.iliosakrálny kĺb:rezorb.mat
5t21z.8↔	Zat.rep.zl./epiphyzeolýzy:ulna diaf:rezorb.mat	5t22z.h↔	Zat.rep.luxácie:kolen.kĺb:rezorb.mat
5t21z.9↔	Zat.rep.zl./epiphyzeolýzy:ulna dist:rezorb.mat	5t22z.j↔	Zat.rep.luxácie:prox.tibiofibulárny kĺb:rezorb.mat
5t21z.a↔	Zat.rep.zl./epiphyzeolýzy:karpálne k:rezorb.mat	5t22z.k↔	Zat.rep.luxácie:členkový kĺb horný:rezorb.mat
5t21z.b↔	Zat.rep.zl./epiphyzeolýzy:metakarp.k:rezorb.mat	5t22z.m↔	Zat.rep.luxácie:členkový kĺb dolný:rezorb.mat
5t21z.c↔	Zat.rep.zl./epiphyzeolýzy:falangi p.ruky:rezorb.mat	5t22z.n↔	Zat.rep.luxácie:tarzálne kĺby:rezorb.mat
5t21z.d	Zat.rep.zl./epiphyzeolýzy:panva:rezorb.mat	5t22z.p↔	Zat.rep.luxácie:tarzometatarzálne kĺby:rezorb.mat
5t21z.e↔	Zat.rep.zl./epiphyzeolýzy:krčok steh.k.:rezorb.mat	5t22z.q↔	Zat.rep.luxácie:metatarzofalang.kĺb:rezorb.mat
5t21z.f↔	Zat.rep.zl./epiphyzeolýzy:femur prox:rezorb.mat	5t22z.r↔	Zat.rep.luxácie:interfalang.kĺb nohy:rezorb.mat
5t21z.g↔	Zat.rep.zl./epiphyzeolýzy:femur diaf:rezorb.mat	5t300.0↔	Otv.chir.artrotómia,kapsulotómia:humeroglenoid.kĺb
5t21z.h↔	Zat.rep.zl./epiphyzeolýzy:femur dist:rezorb.mat	5t300.1↔	O.ch.artrotómia,kapsulotómia:akromioklav.kĺb
5t21z.j↔	Zat.rep.zl./epiphyzeolýzy:patela:rezorb.mat	5t300.2↔	O.ch.artrotómia.kapsulotómia:torakoskop.kĺb
5t21z.k↔	Zat.rep.zl./epiphyzeolýzy:tibia prox:rezorb.mat	5t300.3↔	O.ch.artrotómia,kapsulotómia:sternoklavikul.kĺb
5t21z.m↔	Zat.rep.zl./epiphyzeolýzy:tibia diaf:rezorb.mat	5t300.4↔	O.ch.artrotómia,kapsulotómia:laktový kĺb
5t21z.n↔	Zat.rep.zl./epiphyzeolýzy:tibia dist:rezorb.mat	5t300.5↔	O.ch.artrotómia,kapsulotómia:prox.raduln.kĺb
5t21z.p↔	Zat.rep.zl./epiphyzeolýzy:fibula prox:rezorb.mat	5t300.6↔	O.ch.artrotómia,kapsulotómia:dis.raduln.kĺb
5t21z.q↔	Zat.rep.zl./epiphyzeolýzy:fibula diaf:rezorb.mat	5t300.8↔	O.ch.artrotómia,kapsulotómia:radiokarpálny kĺb
5t21z.r↔	Zat.rep.zl./epiphyzeolýzy:fibula distál:rezorb.mat	5t300.9↔	O.ch.artrotómia,kapsulotómia:ulnokarpálny kĺb
5t21z.s↔	Zat.rep.zl./epiphyzeolýzy:talus:rezorb.mat	5t300.e↔	O.ch.artrotómia,kapsulotómia:iliosakrálny kĺb
5t21z.t↔	Zat.rep.zl./epiphyzeolýzy:kalkaneus:rezorb.mat	5t300.f	O.ch.artrotómia,kapsulotómia:symfyza
5t21z.u↔	Zat.rep.zl./epiphyzeolýzy:tarzálne k:rezorb.mat	5t300.g↔	O.ch.artrotómia,kapsulotómia:bedr.kĺb
5t21z.v↔	Zat.rep.zl./epiphyzeol:metatarzálne k:rezorb.mat	5t300.h↔	O.ch.artrotómia,kapsulotómia:kolen.kĺb
5t21z.w↔	Zat.rep.zl./epiphyzeolýzy:falangi prst.nohy:rezorb.mat	5t300.j↔	O.ch.artrotómia,kapsulotómia:prox.tibfib.kĺb
5t21z.x	Zat.rep.zl./epiphyzeolýzy:ostatné k:rezorb.mat	5t300.k↔	O.ch.artrotómia,kapsulotómia:členk.kĺb h.
5t21z.z↔	Zat.rep.zl./epiphyzeolýzy:skapula:rezorb.mat	5t300.m↔	O.ch.artrotómia,kapsulotómia:členk.kĺb d.
5t221.e↔	Zat.rep.luxácie.iliosakrálny kĺb:skrutkou	5t300.n↔	O.ch.artrotómia,kapsulotómia:tarzálne kĺby
5t221.k↔	Zat.rep.luxácie:členkový kĺb horný:skrutkou	5t300.p↔	O.ch.artrotómia,kapsulotómia:tarzometatarz.kĺby
5t221.n↔	Zat.rep.luxácie:tarzálne kĺby:skrutkou	5t300.q↔	O.ch.artrotómia,kapsulotómia:metatarzofal.kĺb
5t221.p↔	Zat.rep.luxácie:tarzometatarzálne kĺby:skrutkou	5t300.r↔	O.ch.artrotómia,kapsulotómia:interfalang.kĺb n.
5t221.q↔	Zat.rep.luxácie:metatarzofalang.kĺb:skrutkou	5t300.x	O.ch.artrotómia,kapsulotómia:ostatné kĺby
5t221.r↔	Zat.rep.luxácie:interfalang.kĺb nohy:skrutkou	5t301.0↔	Otv.ch.asept.preplach.drenáž:humeroglenoid.kĺb
5t224.e↔	Zat.rep.luxácie.iliosakrálny kĺb:drôt/serkláž	5t301.1↔	O.ch.aseptická preplach.drenáž:akromioklav.kĺb
5t224.h↔	Zat.rep.luxácie:kolen.kĺb:drôt/serkláž	5t301.2↔	O.ch.aseptická preplach.drenáž:torakoskop.kĺb
5t224.j↔	Zat.rep.luxácie:prox.tibiofibulárny kĺb:drôt/serkláž	5t301.3↔	O.ch.aseptická preplach.drenáž:sternkl.kĺb
5t224.k↔	Zat.rep.luxácie:členkový kĺb horný:drôt/serkláž	5t301.4↔	O.ch.aseptická preplach.drenáž:laktový kĺb
5t224.n↔	Zat.rep.luxácie:tarzálne kĺby:drôt/serkláž	5t301.5↔	O.ch.aseptická preplach.drenáž:prx.raduln.kĺb
5t224.p↔	Zat.rep.luxácie:tarzometatarzálne kĺby:drôt/serkláž	5t301.6↔	O.ch.aseptická preplach.drenáž:dis.raduln.kĺb
5t224.q↔	Zat.rep.luxácie:metatarzofalang.kĺb:drôt/serkláž	5t301.8↔	O.ch.aseptická preplach.drenáž:radiokarpálny kĺb
5t224.r↔	Zat.rep.luxácie:interfalang.kĺb nohy:drôt/serkláž	5t301.9↔	O.ch.aseptická preplach.drenáž:ulnokarpálny kĺb
5t229.h↔	Zat.rep.luxácie:kolen.kĺb:transfix.klin	5t301.e↔	O.ch.aseptická preplach.drenáž:iliosakrálny kĺb
5t229.k↔	Zat.rep.luxácie:členkový kĺb horný:transfix.klin	5t301.f	Otv.chir.asept.preplach.drenáž:symfyza
5t22a.h↔	Zat.rep.luxácie:kolen.kĺb:intramedulár.klin	5t301.g↔	O.ch.aseptická preplach.drenáž:bedr.kĺb
5t22a.j↔	Zat.rep.luxácie:prox.tibiofibulárny kĺb:intramedulár.klin	5t301.h↔	O.ch.aseptická preplach.drenáž:kolen.kĺb
5t22a.k↔	Zat.rep.luxácie:členkový kĺb horný:intramedulár.klin	5t301.j↔	O.ch.aseptická preplach.drenáž:prx.tibfib.kĺb
5t22a.n↔	Zat.rep.luxácie:tarzálne kĺby:intramedulár.klin	5t301.k↔	O.ch.aseptická preplach.drenáž:členk.kĺb h.
5t22a.p↔	Zat.rep.luxácie:tarzometatarzálne kĺby:intramedulár.klin	5t301.m↔	O.ch.aseptická preplach.drenáž:členk.kĺb d.
5t22a.q↔	Zat.rep.luxácie:metatarzofalang.kĺb:intramedulár.klin	5t301.n↔	O.ch.aseptická preplach.drenáž:tarzálne kĺby
5t22a.r↔	Zat.rep.luxácie:interfalang.kĺb nohy:intramedulár.klin	5t301.p↔	O.ch.aseptická preplach.drenáž:trzm.kĺby
5t22d.h↔	Zat.repozícia luxácie:kolen.kĺb:skobou	5t301.q↔	O.ch.aseptická preplach.drenáž:mtrzfal.kĺb
5t22d.j↔	Zat.rep.luxácie:prox.tibiofibul.kĺb:skobou	5t301.r↔	O.ch.aseptická preplach.drenáž:intrfal.kĺb n.
5t22d.k↔	Zat.rep.luxácie:členkový kĺb horný:skobou	5t301.x	Otv.chir.asept.preplachová drenáž:ost.kĺby
5t22d.n↔	Zat.rep.luxácie:tarzálne kĺby:skobou	5t302.0↔	Otv.ch.sept.preplach.drenáž:humeroglenoid.kĺb
5t22d.p↔	Zat.rep.luxácie:tarzometatarzálne kĺby:skobou	5t302.1↔	O.ch.septická preplach.drenáž:akrklav.kĺb
5t22d.q↔	Zat.rep.luxácie:metatarzofalang.kĺb:skobou	5t302.2↔	O.ch.septická preplach.drenáž:torakoskop.kĺb
5t22t.e↔	Zat.rep.luxácie.iliosakrálny kĺb:vonk.skelet.fix	5t302.3↔	O.ch.septická preplach.drenáž:sternkl.kĺb
5t22t.h↔	Zat.rep.luxácie:kolen.kĺb:vonk.skelet.fix	5t302.4↔	O.ch.septická preplach.drenáž:laktový kĺb
5t22t.j↔	Zat.rep.luxácie:prox.tibiofibulárny kĺb:vonk.skelet.fix	5t302.5↔	O.ch.septická preplach.drenáž:prx.raduln.kĺb
5t22t.k↔	Zat.rep.luxácie:členkový kĺb horný:vonk.skelet.fix	5t302.6↔	O.ch.septická preplach.drenáž:dis.raduln.kĺb
5t22t.n↔	Zat.rep.luxácie:tarzálne kĺby:vonk.skelet.fix	5t302.8↔	O.ch.septická preplach.drenáž:radiokarpálny kĺb
5t22t.p↔	Zat.rep.luxácie:tarzometatarzálne kĺby:vonk.skelet.fix	5t302.9↔	O.ch.septická preplach.drenáž:ulnokarpálny kĺb
5t22t.q↔	Zat.rep.luxácie:metatarzofalang.kĺb:vonk.skelet.fix	5t302.e↔	O.ch.septická preplach.drenáž:iliosakrálny kĺb

5f302.f	Otv.chir.sept.preplach.drenáž:symfýza	5f305.p↔	O.ch.totálna synovektómia:tarzometatarz.kĺby
5f302.g↔	O.ch.septická preplach.drenáž:bedr.kĺb	5f305.q↔	O.ch.totálna synovektómia:metatarzofalang.kí.
5f302.h↔	O.ch.septická preplach.drenáž:kolen.kĺb	5f305.r↔	O.ch.totálna synovektómia:interfalang.kĺb n.
5f302.j↔	O.ch.septická preplach.drenáž:prx.tibfib.kĺb	5f305.x	O.ch.totálna synovektómia:ostatné kĺby
5f302.k↔	O.ch.septická preplach.drenáž:členk.kĺb h.	5f306.0↔	O.ch.mobilizácia kĺbu(artrolýza):humeroglen.kĺb
5f302.m↔	O.ch.septická preplach.drenáž:členk.kĺb d.	5f306.1↔	O.ch.mobilizácia kĺbu(artrolýza):akromioklav.kĺb
5f302.n↔	O.ch.septická preplach.drenáž:tarzálne kĺby	5f306.2↔	O.ch.mobilizácia kĺbu(artrolýza):torakoskapr.kĺb
5f302.p↔	O.ch.septická preplach.drenáž:trzmt.kĺby	5f306.3↔	O.ch.mobilizácia kĺbu(artrolýza):sternoklav.kĺb
5f302.q↔	O.ch.septická preplach.drenáž:mttrzfal.kĺb	5f306.4↔	O.ch.mobilizácia kĺbu(artrolýza):lakt'ový kĺb
5f302.r↔	O.ch.septická preplach.drenáž:intrfal.kĺb n.	5f306.5↔	O.ch.mobilizácia kĺbu(artrolýza):prx.radiuln.kĺb
5f302.x	Otvor.chir.sept.preplachová drenáž kĺbu:ost.kĺby	5f306.6↔	O.ch.mobilizácia kĺbu(artrolýza):prx.tibfib.kĺb
5f303.0↔	O.ch.debridement:humeroglenoidálny kĺb	5f306.8↔	O.ch.mobilizácia kĺbu(artrolýza):radiokarp.kĺb
5f303.1↔	O.ch.debridement:akromioklavikulárny kĺb	5f306.9↔	O.ch.mobilizácia kĺbu(artrolýza):ulnokarp.kĺb
5f303.2↔	O.ch.debridement:torakoskapulárny kĺb	5f306.e↔	O.ch.mobilizácia kĺbu(artrolýza):ilios.kĺb
5f303.3↔	O.ch.debridement:sternoklavikulárny kĺb	5f306.g↔	O.ch.mobilizácia kĺbu(artrolýza):bedr.kĺb
5f303.4↔	Otv.chir.debridement:lakt'ový kĺb	5f306.h↔	O.ch.mobilizácia kĺbu(artrolýza):kolen.kĺb
5f303.5↔	O.ch.debridement:prox.radioulnárny kĺb	5f306.j↔	O.ch.mobilizácia kĺbu(artrolýza):prx.tibfib.kĺb
5f303.6↔	O.ch.debridement:dist.radioulnárny kĺb	5f306.k↔	O.ch.mobilizácia kĺbu(artrolýza):členk.kĺb h.
5f303.8↔	O.ch.debridement:radiokarpálny kĺb	5f306.m↔	O.ch.mobilizácia kĺbu(artrolýza)členk.kĺb d.
5f303.9↔	O.ch.debridement:ulnokarpálny kĺb	5f306.n↔	O.ch.mobilizácia kĺbu(artrolýza):tarzálne kĺby
5f303.e↔	O.ch.debridement:iliosakrálny kĺb	5f306.p↔	O.ch.mobilizácia kĺbu(artrolýza):tarzomet.kĺby
5f303.f	Otv.chir.debridement:symfýza	5f306.q↔	O.ch.mobilizácia kĺbu(artrolýza):metatarzofal.kĺby
5f303.g↔	O.ch.debridement:bedrový kĺb	5f306.r↔	O.ch.mobilizácia kĺbu(artrolýza):interfalang.kĺb nohy
5f303.h↔	O.ch.debridement:kolený kĺb	5f306.x	O.ch.mobilizácia kĺbu(artrolýza)ostatné kĺby
5f303.j↔	O.ch.debridement:prox.tibiofibulárny kĺb	5f307.0↔	O.ch.odstr.periartikulár.osifikácií:humeroglen.kĺb
5f303.k↔	O.ch.debridement:členkový kĺb horný	5f307.1↔	O.ch.odstr.periartikulár.osifikácií:akromioklavikul.kĺb
5f303.m↔	O.ch.debridement:členkový kĺb dolný	5f307.2↔	O.ch.odstr.periartikulár.osifikácií:torakoskapulár.kĺb
5f303.n↔	O.ch.debridement:tarzálne kĺby	5f307.3↔	O.ch.odstr.periartik.osifikácií:sternoklavikul.kĺb
5f303.p↔	O.ch.debridement:tarzometatarzálne kĺby	5f307.4↔	Otv.chir.odstr.periartikulár.osifikácií:lakt'ový kĺb
5f303.q↔	O.ch.debridement:metatarzofalang.kí.	5f307.5↔	O.ch.odstr.periartikulár.osifikácií:prox.radioulnár.kĺb
5f303.r↔	O.ch.debridement:interfalangeálny kĺb n.	5f307.6↔	O.ch.odstr.periartikulár.osifikácií:dist.radioulnár.kĺb
5f303.x	O.ch.debridement:ostatné kĺby	5f307.8↔	O.ch.odstr.periartikulár.osifikácií:radiokarp.kĺb
5f304.0↔	Otv.ch.parc.synovektómia:humeroglenoid.kĺb	5f307.9↔	O.ch.odstr.periartikulár.osifikácií:ulnokarpál.kĺb
5f304.1↔	O.ch.parciál.synovektómia:akromioklavikul.kĺb	5f307.e↔	O.ch.odstr.periartikulár.osifikácií:iliosakrál.kĺb
5f304.2↔	O.ch.parciál.synovektómia:torakoskapulár.kĺb	5f307.f	O.ch.odstr.periartikulár.osifikácií:symfýza
5f304.3↔	O.ch.parciál.synovektómia:stemoklavikul.kĺb	5f307.g↔	O.ch.odstr.periartikulár.osifikácií:bedr.kĺb
5f304.4↔	Otv.ch.parciálna synovektómia:lakt'ový kĺb	5f307.h↔	O.ch.odstr.periartikulár.osifikácií:kolen.kĺb
5f304.5↔	O.ch.parciál.synovektómia:prox.radioulnár.kĺb	5f307.j↔	O.ch.odstr.periartik.osifikácií:prox.tibiofibulár.kĺb
5f304.6↔	O.ch.parciál.synovektómia:dist.radioulnár.kĺb	5f307.k↔	O.ch.odstr.periartikulár.osifikácií:členk.kĺb h.
5f304.8↔	O.ch.parciál.synovektómia:radiokarpálny kĺb	5f307.m↔	O.ch.odstr.periartikulár.osifikácií:členk.kĺb d.
5f304.9↔	O.ch.parciál.synovektómia:ulnokarpálny kĺb	5f307.n↔	O.ch.odstr.periartikulár.osifikácií:tarzálne kĺby
5f304.e↔	O.ch.parciál.synovektómia:iliosakrálny kĺb	5f307.p↔	O.ch.odstr.periartik.osifikácií:tarzometatarz.kĺby
5f304.f	Otv.chir.parc.synovektómia:symfýza	5f307.q↔	O.ch.odstr.periartikul.osifikácií:metatarzofalang.kí.
5f304.g↔	O.ch.parciál.synovektómia:bedr.kĺb	5f307.r↔	O.ch.odstr.periartik.osifikácií:interfalang.kĺb nohy
5f304.h↔	O.ch.parciál.synovektómia:kolen.kĺb	5f307.x	O.ch.odstr.periartikulár.osifikácií:ostatné kĺby
5f304.j↔	O.ch.parciál.synovektómia:prx.tibfib.kĺb	5f308.0↔	Otv.chir.odstr.vof.telies z kĺbu:humeroglenoid.kĺb
5f304.k↔	O.ch.parciál.synovektómia:členk.kĺb h.	5f308.1↔	O.ch.odstránenie voľných telies:akromioklavikul.kĺb
5f304.m↔	O.ch.parciál.synovektómia:členk.kĺb d.	5f308.2↔	O.ch.odstránenie voľných telies:torakoskapulár.kí
5f304.n↔	Otv.ch.parciál.synovektómia:tarzálne kĺby	5f308.3↔	O.ch.odstránenie voľných telies:sternoklavikul.kĺb
5f304.p↔	O.ch.parciál.synovektómia:tarzometatarz.kĺby	5f308.4↔	Otv.chir.odstr.voľných telies:lakt'ový kĺb
5f304.q↔	O.ch.parciál.synovektómia:metatarzofalang.kí.	5f308.5↔	O.ch.odstránenie voľných telies:prox.radioulnár.kĺb
5f304.r↔	O.ch.parciál.synovektómia:interfalang.kĺb n.	5f308.6↔	O.ch.odstránenie voľných telies:dist.radioulnár.kĺb
5f304.x	Otv.chir.parciálna synovektómia:ostatné kĺby	5f308.8↔	O.ch.odstránenie voľných telies:dist.radioulnár.kĺb
5f305.0↔	Otv.chir.totálna synovektómia:humeroglenoid.kĺb	5f308.9↔	O.ch.odstránenie voľných telies:ulnokarpálny kĺb
5f305.1↔	O.ch.totálna synovektómia:akromioklavikul.kĺb	5f308.e↔	O.ch.odstránenie voľných telies:iliosakrálny kĺb
5f305.2↔	O.ch.totálna synovektómia:torakoskapulár.kí	5f308.f	Otv.chir.odstr.voľných telies:symfýza
5f305.3↔	O.ch.totálna synovektómia:sternoklavikul.kĺb	5f308.g↔	O.ch.odstránenie voľných telies:bedr.kĺb
5f305.4↔	O.ch.totálna synovektómia:lakt'ový kĺb	5f308.h↔	O.ch.odstránenie voľných telies:kolen.kĺb
5f305.5↔	O.ch.totálna synovektómia:prox.radioulnár.kĺb	5f308.j↔	O.ch.odstránenie voľných telies:prox.tibiofibulárny kĺb
5f305.6↔	O.ch.totálna synovektómia:dist.radioulnár.kĺb	5f308.k↔	O.ch.odstránenie voľných telies:členk.kĺb h.
5f305.8↔	O.ch.totálna synovektómia:radiokarpálny kĺb	5f308.m↔	O.ch.odstránenie voľných telies:členk.kĺb d.
5f305.9↔	O.ch.totálna synovektómia:ulnokarpálny kĺb	5f308.n↔	O.ch.odstránenie voľných telies:tarzálne kĺby
5f305.e↔	O.ch.totálna synovektómia:iliosakrálny kĺb	5f308.p↔	O.ch.odstránenie voľných telies:tarzometatarz.kĺby
5f305.f	O.ch.totálna synovektómia:symfýza	5f308.q↔	O.ch.odstránenie voľných telies:metatarzofalang.kí.
5f305.g↔	O.ch.totálna synovektómia:bedrový kĺb	5f308.r↔	O.ch.odstránenie voľných telies:interfalang.kĺb n.
5f305.h↔	O.ch.totálna synovektómia:kolený kĺb	5f308.x	O.ch.odstránenie voľných telies:ostatné kĺby
5f305.j↔	O.ch.totálna synovektómia:prx.tibfib.kĺb	5f309.0↔	Otv.ch.extirp.cysty(Baker.cysta):humerogl.kĺb
5f305.k↔	O.ch.totálna synovektómia:členk.kĺb h.	5f309.1↔	O.ch.extirpácia cysty(Baker.cysta):akromioklavikul.kĺb
5f305.m↔	O.ch.totálna synovektómia:členk.kĺb d.	5f309.2↔	O.ch.extirpácia cysty(Baker.cysta):torakoskapulár.kĺb
5f305.n↔	O.ch.totálna synovektómia:tarzálne kĺby	5f309.3↔	O.ch.extirpácia cysty(Baker.cysta):sternoklavik.kĺb



5t309.4↔	O.ch.extirpácia cysty(Baker.cysta):lakt'ový kĺb	5t30c.g↔	O.ch.odstr.častí a zvyškov väzov:bedr.kĺb
5t309.5↔	O.ch.extirpácia cysty(Baker.cysta):prox.radioulnár.kĺb	5t30c.h↔	O.ch.odstr.častí a zvyškov väzov:kolen.kĺb
5t309.6↔	O.ch.extirpácia cysty(Baker.cysta):dist.radioulnár.kĺb	5t30c.j↔	O.ch.odstr.častí a zvyškov väzov:prox.tibiofib.kĺb
5t309.8↔	O.ch.extirpácia cysty(Baker.cysta):radiokarpál.kĺb	5t30c.k↔	O.ch.odstr.častí a zvyškov väzov:členk.kĺb h.
5t309.9↔	O.ch.extirpácia cysty(Baker.cysta):ulnokarpálny kĺb	5t30c.m↔	O.ch.odstr.častí a zvyškov väzov:členk.kĺb d.
5t309.e↔	O.ch.extirpácia cysty(Baker.cysta):iliosakrálny kĺb	5t30c.n↔	O.ch.odstr.častí a zvyškov väzov:tarzálné kĺby
5t309.f	Otv.ch.extirp.cysty(Baker.cysta):symfýza	5t30c.p↔	O.ch.odstr.častí a zvyškov väzov:tarzometatarz.kĺby
5t309.g↔	O.ch.extirpácia cysty(Baker.cysta):bedr.kĺb	5t30c.q↔	O.ch.odstr.častí a zvyškov väzov:metatarzofal.kĺ.
5t309.h↔	O.ch.extirpácia cysty(Baker.cysta):kolen.kĺb	5t30c.r↔	O.ch.odstr.častí a zvyškov väzov:interfalang.kĺb n.
5t309.i↔	O.ch.extirpácia cysty(Baker.cysta):prox.tibiofibulárny kĺb	5t30c.x	Otv.ch.O.ch.odstr.častí a zvyškov väzov:ostatné kĺby
5t309.k↔	O.ch.extirpácia cysty(Baker.cysta):členk.kĺb h.	5t30x.0↔	Iné otv.ch.revízie:humeroeloidálny kĺb
5t309.m↔	O.ch.extirpácia cysty(Baker.cysta):členk.kĺb d.	5t30x.1↔	Iné otv.ch.revízie:akromioklavikulárny kĺb
5t309.n↔	O.ch.extirpácia cysty(Baker.cysta):tarzálné kĺby	5t30x.2↔	Iné otv.ch.revízie:torakoskopulárny kĺb
5t309.p↔	O.ch.extirpácia cysty(Baker.cysta):tarzometatarz.kĺby	5t30x.3↔	Iné otv.ch.revízie:sternoklavikulárny kĺb
5t309.q↔	O.ch.extirpácia cysty(Baker.cysta):metatarzofalang.kĺ.	5t30x.4↔	Iné otv.ch.revízie:lakt'ový kĺb
5t309.r↔	O.ch.extirpácia cysty(Baker.cysta):interfalang.kĺb n.	5t30x.5↔	Iné otv.ch.revízie:prox.radioulnárny kĺb
5t309.x	O.ch.extirpácia cysty(Baker.cysta):ostatné kĺby	5t30x.6↔	Iné otv.ch.revízie:dist.radioulnárny kĺb
5t30a.0↔	Otv.ch.vlož.nosiča lieku:humeroeloidálny kĺb	5t30x.8↔	Iné otv.ch.revízie:radiokarpálny kĺb
5t30a.1↔	O.ch.vloženie nosiča lieku:akromioklavikul.kĺb	5t30x.9↔	Iné otv.ch.revízie:ulnokarpálny kĺb
5t30a.2↔	O.ch.vloženie nosiča lieku:torakoskopulárny kĺb	5t30x.e↔	Iné otv.ch.revízie:iliosakrálny kĺb
5t30a.3↔	O.ch.vloženie nosiča lieku:sternoklavikulárny kĺb	5t30x.f	Iné otv.ch.revízie:symfýza
5t30a.4↔	Otv.chir.vloženie nosiča lieku:lakt'ový kĺb	5t30x.g↔	Iné otv.ch.revízie:bedr.kĺb
5t30a.5↔	O.ch.vloženie nosiča lieku:prox.radioulnárny kĺb	5t30x.h↔	Iné otv.ch.revízie:kolen.kĺb
5t30a.6↔	O.ch.vloženie nosiča lieku:dist.radioulnárny kĺb	5t30x.j↔	Iné otv.ch.revízie:prox.tibiofibulárny kĺb
5t30a.8↔	O.ch.vloženie nosiča lieku:radiokarpálny kĺb	5t30x.k↔	Iné otv.ch.revízie:členkový kĺb horný
5t30a.9↔	O.ch.vloženie nosiča lieku:ulnokarpálny kĺb	5t30x.m↔	Iné otv.ch.revízie:členkový kĺb dolný
5t30a.e↔	O.ch.vlož.nosiča lieku:iliosakrálny kĺb	5t30x.n↔	Iné otv.ch.revízie:tarzálné kĺby
5t30a.f	O.ch.vloženie nosiča lieku:symfýza	5t30x.p↔	Iné otv.ch.revízie:tarzometatarzálné kĺby
5t30a.g↔	O.ch.vloženie nosiča lieku:bedrový kĺb	5t30x.q↔	Iné otv.ch.revízie:metatarzofalang.kĺ.
5t30a.h↔	O.ch.vloženie nosiča lieku:kolený kĺb	5t30x.r↔	Iné otv.ch.revízie:interfalangeálny kĺb n.
5t30a.j↔	O.ch.vloženie nosiča lieku:prox.tibiofibulárny kĺb	5t30x.x	Iné otv.ch.revízie:ostatné kĺby
5t30a.k↔	O.ch.vloženie nosiča lieku:členkový kĺb horný	5t310.0↔	Otv.chir.exciz.chor.zm.č.kĺb.chrup:humeroel.kĺb
5t30a.m↔	O.ch.vlož.nosiča lieku:členkový kĺb dolný	5t310.1↔	O.ch.excizia chor.zmen.č.kĺb.chrup:akromiokl.kĺb
5t30a.n↔	O.ch.vloženie nosiča lieku:tarzálné kĺby	5t310.3↔	O.ch.excizia chor.zmen.č.kĺb.chrup:sternoklav.kĺb
5t30a.p↔	O.ch.vloženie nosiča lieku:tarzometatarzálné kĺby	5t310.4↔	O.ch.excizia chor.zmen.č.kĺb.chrup:lakt'ový kĺb
5t30a.q↔	O.ch.vloženie nosiča lieku:metatarzofalang.kĺ.	5t310.5↔	O.ch.excizia chor.zmen.č.kĺb.chrup:prox.radioul.kĺb
5t30a.r↔	O.ch.vloženie nosiča lieku:interfalang.kĺb n.	5t310.6↔	O.ch.excizia chor.zmen.č.kĺb.chrup:dist.radioul.kĺb
5t30a.x	O.ch.vloženie nosiča lieku:ostatné kĺby	5t310.7↔	O.ch.excizia chor.zmen.č.kĺb.chrup:kĺby ruky b.n.
5t30b.0↔	Otv.ch.odstr.nosiča lieku:humeroeloid.kĺb	5t310.8↔	O.ch.excizia chor.zmen.č.kĺb.chrup:radioparpálny kĺb
5t30b.1↔	O.ch.odstránenie nosiča lieku:akromioklavikul.kĺb	5t310.9↔	O.ch.excizia chor.zmen.č.kĺb.chrup:ulnokarpálny kĺb
5t30b.2↔	O.ch.odstránenie nosiča lieku:torakoskopulár.kĺ	5t310.e↔	O.ch.excizia chor.zmen.č.kĺb.chrup:iliosakrálny kĺb
5t30b.3↔	O.ch.odstránenie nosiča lieku:sternoklavikul.kĺb	5t310.f	O.ch.excizia chor.zmen.č.kĺb.chrup:symfýza
5t30b.4↔	O.ch.odstránenie nosiča lieku:lakt'ový kĺb	5t310.g↔	O.ch.excizia chor.zmen.č.kĺb.chrup:bedr.kĺb
5t30b.5↔	O.ch.odstránenie nosiča lieku:prox.radioulnár.kĺb	5t310.h↔	O.ch.excizia chor.zmen.č.kĺb.chrup:kolen.kĺb
5t30b.6↔	O.ch.odstránenie nosiča lieku:dist.radioulnár.kĺb	5t310.j↔	O.ch.excizia chor.zmen.č.kĺb.chrup:prox.tibiof.kĺb
5t30b.8↔	O.ch.odstránenie nosiča lieku:radiokarpálny kĺb	5t310.k↔	O.ch.excizia chor.zmen.č.kĺb.chrup:členk.kĺb h.
5t30b.9↔	O.ch.odstránenie nosiča lieku:ulnokarpálny kĺb	5t310.m↔	O.ch.excizia chor.zmen.č.kĺb.chrup:členk.kĺb d.
5t30b.e↔	O.ch.odstránenie nosiča lieku:iliosakrálny kĺb	5t310.n↔	O.ch.excizia chor.zmen.č.kĺb.chrup:tarzálné kĺby
5t30b.f	O.ch.odstránenie nosiča lieku:symfýza	5t310.p↔	O.ch.excizia chor.zmen.č.kĺb.chrup:tarzometatar.kĺby
5t30b.g↔	O.ch.odstránenie nosiča lieku:bedrový kĺb	5t310.q↔	O.ch.excizia chor.zmen.č.kĺb.chrup:metatarzofal.kĺ.
5t30b.h↔	O.ch.odstránenie nosiča lieku:kolený kĺb	5t310.r↔	O.ch.excizia chor.zmen.č.kĺb.chrup:interfal.kĺb n.
5t30b.j↔	O.ch.odstránenie nosiča lieku:prox.tibiofibulár.kĺb	5t310.x	O.ch.excizia chor.zmen.č.kĺb.chrup:ostat.kĺby
5t30b.k↔	O.ch.odstránenie nosiča lieku:členk.kĺb h.	5t311.0↔	Otv.chir.refix.osteochondrál.fragmentu:humeroel.kĺb
5t30b.m↔	O.ch.odstránenie nosiča lieku:členk.kĺb d.	5t311.4↔	O.ch.refixácia osteochondrál.fragmentu:lakt'.kĺb
5t30b.n↔	O.ch.odstránenie nosiča lieku:tarzálné kĺby	5t311.5↔	O.ch.refixácia osteochondrál.fragmentu:prox.radiou.kĺb
5t30b.p↔	O.ch.odstránenie nosiča lieku:tarzometatarz.kĺby	5t311.6↔	O.ch.refixácia osteochondrál.fragmentu:dist.radiou.kĺb
5t30b.q↔	O.ch.odstránenie nosiča lieku:metatarzofalang.kĺ.	5t311.7↔	O.ch.refixácia osteochondrál.fragmentu:kĺb ruky b.n.
5t30b.r↔	O.ch.odstránenie nosiča lieku:interfalang.kĺb n.	5t311.8↔	O.ch.refixácia osteochondrál.fragmentu:adiokarp.kĺb
5t30b.x	Otv.ch.O.ch.odstránenie nosiča lieku:ostat.kĺby	5t311.9↔	O.ch.refixácia osteochondrál.fragmentu:ulnokarp.kĺb
5t30c.0↔	O.ch.odstr.častí a zvyškov väzov:humeroeloid.kĺb	5t311.e↔	O.ch.refixácia osteochondrál.fragmentu:iliosakr.kĺb
5t30c.1↔	O.ch.odstr.častí a zvyškov väzov:akromioklavik.kĺb	5t311.f	O.ch.refixácia osteochondrál.fragmentu:symfýza
5t30c.2↔	O.ch.odstr.častí a zvyškov väzov:torakoskopulár.kĺ	5t311.g↔	O.ch.refixácia osteochondrál.fragmentu:bedr.kĺb
5t30c.3↔	O.ch.odstr.častí a zvyškov väzov:sternoklavikul.kĺb	5t311.h↔	O.ch.refixácia osteochondrál.fragmentu:kolen.kĺb
5t30c.4↔	Otv.ch.odstr.častí a zvyškov väzov:lakt'ový kĺb	5t311.j↔	O.ch.refixácia osteochondrál.fragmentu:prox.tibiof.kĺb
5t30c.5↔	O.ch.odstr.častí a zvyškov väzov:prox.radiouln.kĺb	5t311.k↔	O.ch.refixácia osteochondrál.fragmentu:členk.kĺb h.
5t30c.6↔	O.ch.odstr.častí a zvyškov väzov:dist.radioulnr.kĺb	5t311.m↔	O.ch.refixácia osteochondrál.fragmentu:členk.kĺb d.
5t30c.8↔	O.ch.odstr.častí a zvyškov väzov:radiokarpálny kĺb	5t311.n↔	O.ch.refixácia osteochondrál.fragmentu:tarzáln.kĺby
5t30c.9↔	O.ch.odstr.častí a zvyškov väzov:ulnokarpálny kĺb	5t311.p↔	O.ch.refixácia osteochondrál.fragmentu:tarzometat.kĺby
5t30c.e↔	O.ch.odstr.častí a zvyškov väzov:iliosakrálny kĺb	5t311.q↔	O.ch.refixácia osteochondrál.fragmentu:metatarzof.kĺb
5t30c.f	O.ch.odstr.častí a zvyškov väzov:symfýza	5t311.r↔	O.ch.refixácia osteochondrál.fragmentu:interfal.kĺb nohy

5f311.x	O.ch.refixácia osteochondrál.fragmentu:ostat.kĺby	5f31c.6↔	O.ch.vyhľad.chrupav[chondroplast]:dist.radioulnár.kĺb
5f312.0↔	Otv.chir.subchondr.spongiopl.s fix.frag:humero gl.kĺb	5f31c.7↔	O.ch.vyhľad.chrupav[chondroplast]:kĺby ruky
5f312.4↔	O.ch.subchondrál.spongioplast.s fix.fragm:lakt'ový kĺb	5f31c.8↔	O.ch.vyhľad.chrupav[chondroplast]:radiokarpálny kĺb
5f312.5↔	O.ch.subchondrál.spongioplast.s fix.fragm:prox.radiou.k	5f31c.9↔	O.ch.vyhľad.chrupav[chondroplast]:ulnokarpálny kĺb
5f312.6↔	O.ch.subchondrál.spongioplast.s fix.fragm:dist.radiou.k	5f31c.e↔	O.ch.vyhľad.chrupav[chondroplast]:iliosakrálny kĺb
5f312.7↔	O.ch.subchondrál.spongioplast.s fix.fragm:iný k.r.u.b.n.	5f31c.g↔	O.ch.vyhľad.chrupav[chondroplast]:bedr.kĺb
5f312.8↔	O.ch.subchondrál.spongioplast.s fix.fragm:radiokar.k.	5f31c.h↔	O.ch.vyhľad.chrupav[chondroplast]:kolen.kĺb
5f312.9↔	O.ch.subchondrál.spongioplast.s fix.fragm:ulnokarp.kĺb	5f31c.j↔	O.ch.vyhľad.chrupav[chondroplast]:prox.tibiofibulár.kĺb
5f312.e↔	O.ch.subchondrál.spongioplast.s fix.fragm:iliosakr.kĺb	5f31c.k↔	O.ch.vyhľad.chrupav[chondroplast]:členk.kĺb horný
5f312.f	O.ch.subchondrál.spongioplast.s fix.fragm:symfýza	5f31c.m↔	O.ch.vyhľad.chrupav[chondroplast]:členk.kĺb dolný
5f312.g↔	O.ch.subchondrál.spongioplast.s fix.fragm:bedr.kĺb	5f31c.n↔	O.ch.vyhľad.chrupav[chondroplast]:tarzálné kĺby
5f312.h↔	O.ch.subchondrál.spongioplast.s fix.fragm:kolen.kĺb	5f31c.p↔	O.ch.vyhľad.chrupav[chondroplast]:tarzometatarz.kĺby
5f312.j↔	O.ch.subchondrál.spongioplast.s fix.fragm:prox.tibiof.k	5f31c.q↔	O.ch.vyhľad.chrupav[chondroplast]:metatarzofalang.kí.
5f312.k↔	O.ch.subchondrál.spongioplast.s fix.fragm:členk.kĺb h.	5f31c.r↔	O.ch.vyhľad.chrupav[chondroplast]:interfalang.kĺb n.
5f312.m↔	O.ch.subchondrál.spongioplast.s fix.fragm:členk.kĺb d.	5f31c.x	O.ch.vyhľad.chrupav[chondroplast]:ostatné kĺby
5f312.n↔	O.ch.subchondrál.spongioplast.s fix.fragm:tarzá.l.kĺby	5f31d.0↔	Otv.chir.subchondr.otv.kosti(Pridie):humero gl.k
5f312.p↔	O.ch.subchondrál.spongioplast.s fix.fragm:tarzometat.k.	5f31d.1↔	O.ch.subchondr.otvor.kosti(Pridie):akromiokl.k
5f312.q↔	O.ch.subchondrál.spongioplast.s fix.fragm:metatarzof.k.	5f31d.3↔	O.ch.subchondr.otvor.kosti(Pridie):sternokl.k
5f312.r↔	O.ch.subchondrál.spongioplast.s fix.fragm:interfal.k.n.	5f31d.4↔	O.ch.subchondr.otvor.kosti(Pridie):lakt'.kĺb
5f312.x	O.ch.subchondrál.spongioplast.s fix.fragm:ostat.kĺby	5f31d.5↔	O.ch.subchondr.otvor.kosti(Pridie):prox.radiou.k
5f313.0↔	Otv.chir.parcálna resekcia menisku	5f31d.6↔	O.ch.subchondr.otvor.kosti(Pridie):dist.radiou.k
5f313.1↔	Otv.chir.totálna resekcia menisku	5f31d.7↔	O.ch.subchondr.otvor.kosti(Pridie):iný k.r.uky b.n.
5f313.2↔	Otv.chir.refixácia menisku	5f31d.8↔	O.ch.subchondr.otvor.kosti(Pridie):radiokarp.kĺb
5f313.3↔	Otv.chir.excízia ganglia menisku	5f31d.9↔	O.ch.subchondr.otvor.kosti(Pridie):ulnokarp.kĺb
5f313.4↔	Otv.chir.transplantácia menisku	5f31d.e↔	O.ch.subchondr.otvor.kosti(Pridie):iliosakrál.kĺb
5f313.5↔	Otv.chir.implantácia umelého (syntet.)menisku	5f31d.g↔	O.ch.subchondr.otvor.kosti(Pridie):bedr.kĺb
5f313.6↔	Otv.chir.odstránenie umelého (syntet.)menisku	5f31d.h↔	O.ch.subchondr.otv.kosti(Pridie):kolen.kĺb
5f317.0↔	Otv.chir.transplantácia chrupavky:humero glenoid.kĺb	5f31d.j↔	O.ch.subchondr.otvor.kosti(Pridie):prox.tibiof.k.
5f317.4↔	O.ch.transplant.chrupavky:lakt'ový kĺb	5f31d.k↔	O.ch.subchondr.otvor.kosti(Pridie):členk.kĺb h.
5f317.5↔	O.ch.transplant.chrupavky:prox.radioulnár.kĺb	5f31d.m↔	O.ch.subchondr.otvor.kosti(Pridie):členk.kĺb d.
5f317.7↔	O.ch.transplant.chrupavky:kĺby ruky b.n.	5f31d.n↔	O.ch.subchondr.otvor.kosti(Pridie):tarzá.l.kĺby
5f317.8↔	O.ch.transplant.chrupavky:radiokarpálny kĺb	5f31d.p↔	O.ch.subchondr.otvor.kosti(Pridie):tarzometat.k.
5f317.e↔	O.ch.transplant.chrupavky:iliosakrálny kĺb	5f31d.q↔	O.ch.subchondr.otvor.kosti(Pridie):metatarzof.k.
5f317.g↔	O.ch.transplant.chrupavky:bedr.kĺb	5f31d.r↔	O.ch.subchondr.otvor.kosti(Pridie):interf.kĺb n.
5f317.h↔	O.ch.transplant.chrupavky:kolen.kĺb	5f31d.x	O.ch.subchondr.otvor.kosti(Pridie):ostat.kĺby
5f317.j↔	O.ch.transplant.chrupavky:prox.tibiofib.kĺb	5f31g↔	Otv.chir.impl.indiv.metal.náhr.chrupavky kolena
5f317.k↔	O.ch.transplant.chrupavky:členk.kĺb h.	5f31h.0↔	O.ch.OP chrupav.s tr.chondroc.autol.induk.matrix:humero gl.
5f317.n↔	O.ch.transplant.chrupavky:tarzálné kĺby	5f31h.4↔	Otv.ch.OP chrup.s transpl.chondroc.autológ.ind.matrix:lakt'.k
5f317.p↔	O.ch.transplant.chrupavky:tarzometatarz.kĺby	5f31h.5↔	O.ch.OP chrupavky s TP chondroc.autol.ind.matrix:p.radiou.k
5f317.q↔	O.ch.transplant.chrupavky:metatarzofalang.kí.	5f31h.7↔	O.ch.OP chrupavky s TP chondroc.autol.ind.matrix:i.k.ruk.b.n
5f317.r↔	O.ch.transplant.chrupavky:interfal.kĺb nohy	5f31h.8↔	O.ch.OP chrupavky s TP chondroc.autol.ind.matrix:radiok.k
5f317.x	O.ch.transplant.chrupavky:ostatné kĺby	5f31h.e↔	O.ch.OP chrupavky s TP chondroc.autol.ind.matrix:iliosakr.k.
5f318.0↔	Otv.chir.odobratie chrupavk.transpl:humero gl.kĺb	5f31h.g↔	O.ch.OP chrupavky s TP chondroc.autol.ind.matrix:bedr.k
5f318.4↔	O.ch.odobratie chrupavk.transplantátu:lakt'ový kĺb	5f31h.h↔	O.ch.OP chrupavky s TP chondroc.autol.ind.matrix:kol.k
5f318.7↔	O.ch.odobratie chrupavk.transplantátu:kĺby ruky b.n.	5f31h.j↔	O.ch.OP chrupavky s TP chondroc.autol.ind.matrix:p.tibiof.k
5f318.g↔	O.ch.odobratie chrupavk.transplantátu:bedr.kĺb	5f31h.k↔	O.ch.OP chrupavky s TP chondroc.autol.ind.matrix:člen.k.h.
5f318.h↔	O.ch.odobratie chrupavk.transplantátu:kolen.kĺb	5f31h.n↔	O.ch.OP chrupavky s TP chondroc.autol.ind.matrix:tarz.k
5f318.k↔	O.ch.odobratie chrupavk.transplantátu:členk.kĺb h.	5f31h.p↔	O.ch.OP chrupavky s TP chondroc.autol.ind.matrix:tarzomet.k
5f318.x	O.ch.odobratie chrupavk.transplantátu:ostat.kĺby	5f31h.q↔	O.ch.OP chrupavky s TP chondroc.autol.ind.matrix:metatarz.k
5f319↔	Otv.chirur.resekcia discus triangularis	5f31h.r↔	O.ch.OP chrupavky s TP chondroc.autol.ind.matrix:interf.k.n
5f31a.0↔	Otv.chir.impl.in vitro vytv.tk.kultúry:humero gl.k.	5f31h.x	O.ch.OP chrupavky s TP chondroc.autol.ind.matrix:ost.k
5f31a.4↔	O.ch.implant.in vitro vytvor.tk.kultúry:lakt'.kĺb	5f31j.0↔	Otv.chir.impl.neindiv.metal.náhr.chrupav:humero gl.k
5f31a.5↔	O.ch.implant.in vitro vytvor.tk.kultúry:prox.radiou.k	5f31j.1↔	O.ch.implan.neindiv.metal.náhrady chrupav:akromiok.k
5f31a.7↔	O.ch.implant.in vitro vytvor.tk.kultúry k.ruky.b.n	5f31j.2↔	O.ch.implan.neindiv.metal.náhrady chrupav:tarzok.k
5f31a.8↔	O.ch.implant.in vitro vytvor.tk.kultúry:radiokarp.kĺb	5f31j.3↔	O.ch.implan.neindiv.metal.náhrady chrupav:sternokl.k
5f31a.e↔	O.ch.implant.in vitro vytvor.tk.kultúry:iliosakr.kĺb	5f31j.4↔	Otv.ch.impl.neindiv.metalic.náhrady chrupav:lakt'.k
5f31a.g↔	O.ch.implant.in vitro vytvor.tk.kultúry:bedr.kĺb	5f31j.5↔	O.ch.implan.neindiv.metal.náhrady chrupavpr.radiou.k
5f31a.h↔	O.ch.implant.in vitro vytvor.tk.kultúry:kolen.kĺb	5f31j.6↔	O.ch.implan.neindiv.metal.náhrady chrupav:d.radiou.k
5f31a.j↔	O.ch.implant.in vitro vytvor.tk.kultúry:prox.tibiof.k	5f31j.7↔	O.ch.implan.neindiv.metal.náhrady chrupav:kl.ruk.b.n
5f31a.k↔	O.ch.implant.in vitro vytvor.tk.kultúry:členk.kĺb h	5f31j.8↔	O.ch.implan.neindiv.metal.náhrady chrupav:radiokar.k
5f31a.n↔	O.ch.implant.in vitro vytvor.tk.kultúry:tarzá.l.kĺby	5f31j.9↔	O.ch.implan.neindiv.metal.náhrady chrupav:ulnokarp.k
5f31a.p↔	O.ch.implant.in vitro vytvor.tk.kultúry:tarzometat.k	5f31j.e↔	O.ch.implan.neindiv.metal.náhrady chrupav:iliosakr.k
5f31a.q↔	O.ch.implant.in vitro vytvor.tk.kultúry:metatarzof.k	5f31j.f	O.ch.implan.neindiv.metal.náhrady chrupav:symfýza
5f31a.r↔	O.ch.implant.in vitro vytvor.tk.kultúry:interf.kĺb n.	5f31j.g↔	O.ch.implan.neindiv.metal.náhrady chrupav:bedr.k
5f31a.x	O.ch.implant.in vitro vytvor.tk.kultúry:ostat.kĺby	5f31j.h↔	O.ch.implan.neindiv.metal.náhrady chrupav:kolen.k
5f31c.0↔	Otv.ch.vyhľad.chrupav[chondroplast]:humero glenoid.kĺb	5f31j.j↔	O.ch.implan.neindiv.metal.náhrady chrupav:p.tibiof.k
5f31c.1↔	O.ch.vyhľad.chrupav[chondroplast]:akromioklav.kĺb	5f31j.k↔	O.ch.implan.neindiv.metal.náhrady chrupav:členk.k.h.
5f31c.3↔	O.ch.vyhľad.chrupav[chondroplast]:sternoklavikul.kĺb	5f31j.m↔	O.ch.implan.neindiv.metal.náhrady chrupav:členk.k.d.
5f31c.4↔	O.ch.vyhľad.chrupav[chondroplast]:lakt'ový kĺb	5f31j.n↔	O.ch.implan.neindiv.metal.náhrady chrupav:tarzá.l.kí
5f31c.5↔	O.ch.vyhľad.chrupav[chondroplast]:prox.radioulnár.kĺb	5f31j.p↔	O.ch.implan.neindiv.metal.náhrady chrupav:tarzom.kĺb

5f31j.q↔	O.ch.implan.neindivid.metal.náhrady chrupav:metatarz.k	5f342↔	Otv.chir.preloženie úponu patelár.šf.(napr.Bandi)
5f31j.r↔	O.ch.implan.neindivid.metal.náhrady chrupav:interf.k.n	5f343↔	Otv.ch.preloženie úponu patelár.šfachy s kost.blokom
5f31j.x	O.ch.implan.neindivid.metal.náhrady chrupav:ostat.kĺby	5f344↔	Otvorená chirurgická osteotómia pately
5f31k.0↔	Otv.ch.subch.otv.kosti vlož.neb.impl:humerogl.k	5f345↔	Otvorená chirurgická parciálna resekcia pately
5f31k.1↔	O.ch.subchodrál.otv.kosti s vlož.nebun.impl:akromiokl.k	5f346↔	Otvorená chirurgická patelaktómia
5f31k.3↔	O.ch.subchodrál.otv.kosti s vlož.nebun.impl:sternokl.k	5f34x↔	Ost.otv.chir.zákroky na patele a závesnom aparáte
5f31k.4↔	Otv.chir.subch.otv.kosti vlož.nebunk.impl:lakt.kĺb	5f350↔	Otv.chir.refixácia labra
5f31k.5↔	O.ch.subchodrál.otv.kosti s vlož.nebun.impl:p.radiou.k	5f351↔	Otv.ch.refixácia okraj.kost.lézií obl.labrum glenoidale
5f31k.6↔	O.ch.subchodrál.otv.kosti s vlož.nebun.impl:d.radiou.k	5f352↔	Otv.ch.plastika predného okraja glenoidu
5f31k.7↔	O.ch.subchodrál.otv.kosti s vlož.nebun.impl:k.ruky.b.n	5f353↔	Otv.ch.plastika zadného okraja glenoidu
5f31k.8↔	O.ch.subchodrál.otv.kosti s vlož.nebun.impl:radiokar.k	5f354↔	Otv.ch.plastika pred.č.kĺb.púzdra ramen.kĺbu
5f31k.9↔	O.ch.subchodrál.otv.kosti s vlož.nebun.impl:ulnokarp.k	5f355↔	Otv.ch.plastika zad.č.kĺb.púzdra ramen.kĺbu
5f31k.e↔	O.ch.subchodrál.otv.kosti s vlož.nebun.impl:iliosakr.k	5f356↔	Otv.ch.akromioplastika s preruš.Lig.coracoacromiale
5f31k.g↔	O.ch.subchodrál.otv.kosti s vlož.nebun.impl:bedr.kĺb	5f357↔	Otv.ch.rekonštrukcia rotát.manžety ramen.k. súťurou
5f31k.h↔	O.ch.subchodrál.otv.kosti s vlož.nebun.impl:kolen.kĺb	5f358↔	Otv.ch.rekonštr.rotátor.manžety ramen.k.transpozíciou šf.
5f31k.j↔	O.ch.subchodrál.otv.kosti s vlož.nebun.impl:p.tibiof.k	5f359↔	Otv.ch.rekonštr.rotátor.manžety ramen.kĺbu transpl.
5f31k.k↔	O.ch.subchodrál.otv.kosti s vlož.nebun.impl:členk.kĺb.h.	5f35a↔	Otv.ch.rekonšt.rotát.manžety ramen.kĺbu implantát.
5f31k.m↔	O.ch.subchodrál.otv.kosti s vlož.nebun.impl:členk.k.d.	5f35x↔	Ost.refix.a plastiky väz.aparátu ramen.kĺbu
5f31k.n↔	O.ch.subchodrál.otv.kosti s vlož.nebun.impl:tarzák.k	5f360↔	Otv.ch.sutúra 1 fibulárneho väzu členk.kĺbu
5f31k.p↔	O.ch.subchodrál.otv.kosti s vlož.nebun.impl:tarzometat.k	5f361↔	Otv.ch.sutúra viacerých fibulár.väzov členk.kĺbu
5f31k.q↔	O.ch.subchodrál.otv.kosti s vlož.nebun.impl:metatarzof.k	5f362↔	Otv.ch.sutúra mediál.a laterál.väziv.ap.členk.kĺbu
5f31k.r↔	O.ch.subchodrál.otv.kosti s vlož.nebun.impl:interf.k.n.	5f363↔	Otv.ch.sutúra syndesmózy členkového kĺbu
5f31k.x	Otv.chir.O.ch.subchondr.otv.kosti vlož.neb.impl:ost.kĺby	5f364↔	Otv.ch.plastika fibulár.väziv.ap.autológnou šľachou
5f31x.0↔	Iné otv.chir.OP na kĺbe a menisk:humeroglenoid.kĺb	5f365↔	Otv.ch.plastika fibulár.väziv.ap.periostálnym lalokom
5f31x.1↔	Iné otv.chir.OP na kĺbe a menisk:akromioklavikul.kĺb	5f366↔	Otv.ch.plastika fibulár.väziv.ap.aloplastickou väz.náhradou
5f31x.2↔	Iné otv.chir.OP na kĺbe a menisk:torakoskopulár.kĺ	5f367↔	Otv.ch.fixácia peroneál.šlach väziv.ap.členk.kĺbu
5f31x.3↔	Iné otv.chir.OP na kĺbe a menisk:sternoklavikul.kĺb	5f36x↔	Ost.refixácie a plastiky väziv.aparátu členk.kĺbu
5f31x.4↔	Iné otv.chir.OP na kĺbe a menisk:lakt'ový kĺb	5f370↔	Otv.ch. sutúra 1 kolaterál./kapsulár.väzu ostat.kĺbov
5f31x.5↔	Iné otv.chir.OP na kĺbe a menisk:prox.radioulnár.kĺb	5f371↔	Otv.ch. sutúry viacerých kolater./kapsulár.väzov ost.kĺbov
5f31x.6↔	Iné otv.chir.OP na kĺbe a menisk:dist.radioulnár.kĺb	5f372↔	Otv.ch. sutúra prstenc.radioulnár.väzu(lig.anulare)
5f31x.7↔	Iné otv.chir.OP na kĺbe a menisk:kĺby ruky b.n.	5f373.0↔	Otv.ch. sutúra distál.radioulnár.väz.ap.bez stabilizácie
5f31x.8↔	Iné otv.chir.OP na kĺbe a menisk:radiokarpálny kĺb	5f374↔	Otv.ch. sutúra väzivového aparátu klavikuly
5f31x.9↔	Iné otv.chir.OP na kĺbe a menisk:ulnokarpálny kĺb	5f375↔	Otv.ch. sutúra väz.ap.klavikuly s dlah.stabilizáciou
5f31x.e↔	Iné otv.chir.OP na kĺbe a menisk:iliosakrálny kĺb	5f376↔	Otv.ch. sutúra väz.ap. klavikuly so stabil.skrutka/drôt
5f31x.f	Iné otv.chir.OP na kĺbe a menisk:symfýza	5f37x↔	Ost.refixácie väzivového aparátu ost.kĺbov
5f31x.g↔	Iné otv.chir.OP na kĺbe a menisk:bedr.kĺb	5f380	Artrodéza sakroiliakálneho spojenia
5f31x.h↔	Iné otv.chir.OP na kĺbe a menisk:kolen.kĺb	5f381	Artrodéza symfýzy lonových kostí
5f31x.j↔	Iné otv.chir.OP na kĺbe a menisk:prox.tibiofibul.kĺb	5f382↔	Artrodéza bedrového kĺbu
5f31x.k↔	Iné otv.chir.OP na kĺbe a menisk:členk.kĺb.h.	5f383↔	Artrodéza kolenného kĺbu
5f31x.m↔	Iné otv.chir.OP na kĺbe a menisk:členk.kĺb.d.	5f384↔	Artrodéza ramenného kĺbu
5f31x.n↔	Iné otv.chir.OP na kĺbe a menisk:tarzáne kĺby	5f385↔	Artrodéza lakt'ového kĺbu
5f31x.p↔	Iné otv.chir.OP na kĺbe a menisk:tarzometatarz.kĺby	5f386↔	Artrodéza zápästných kĺbov
5f31x.q↔	Iné otv.chir.OP na kĺbe a menisk:metatarzofalang.kí.	5f387.0↔	Artrodéza členkového kĺbu bez ďalšieho kĺbu
5f31x.r↔	Iné otv.chir.OP na kĺbe a menisk:interfalang.kĺb.n.	5f387.1↔	Artrodéza členkového kĺbu so subtalárnym kĺbom
5f31x.x	Iné otv.chir.OP na kĺbe a menisk:ostatné kĺby	5f387.2↔	Artrodéza členk.kĺbu so subtalár.a Choptartovým kĺbom
5f320↔	Otv.ch.sutúra predného skriž.väzu	5f388.1↔	Artrodéza sub talo:1 časť subtalárneho kĺbu
5f321↔	Otv.chir.sutúra zadného skriž.väzu	5f388.2↔	Artrodéza sub talo:2 časti subtalárneho kĺbu
5f322↔	Otv.ch.kost.refixácia pred.skriž.väzu	5f388.3↔	Artrodéza sub talo:3 časti subtalárneho kĺbu
5f323↔	Otv.ch.kost.refixácia zadného skriž.väzu	5f389.1↔	Artrodéza priehlavku a stredonožia:1 a.2 kĺby
5f324↔	Otv.ch.sutúra mediál.kapsulár.komplexu boč.väzu	5f389.3↔	Artrodéza prieh.a stredon:najm.3kí.vr.kompl.artod.Lisf.kí.
5f325↔	Otv.ch.sutúra mediál.kapsul.kompl.s výk.na menisku	5f38a.1↔	Artrodézy metatarzofal.a interfal.kĺb prsta nohy:1kĺb
5f326↔	Otv.ch.sutúra later.kapsul.komplexu bočného väzu	5f38a.2↔	Artrodézy metatarzofal.a interfal.kĺb prsta nohy:2kĺby
5f327↔	Otv.ch.sutúra later.kapsul.kompl.s výk.na menisku	5f38a.3↔	Artrodézy metatarzofal.a interfal.kĺb prsta nohy:3kĺby
5f328↔	Otv.ch.kombinov.rekonštr.väziv.aparátu kolena	5f38a.4↔	Artrodézy metatarzofal.a interfal.kĺb prsta nohy:4kĺby
5f329↔	Otv.ch.sutúra dorzál.č.väziv.aparátu kolena	5f38a.5↔	Artrodézy metatarzofal.a interfal.kĺb prsta nohy:5/viac.kĺb
5f32x↔	Ostatné otv.chirur.refixácie väziv.aparátu kolena	5f38a.a↔	Artrodézy metatarzofal.kĺb palca nohy
5f330↔	Otv.ch.plast.pred.skriž.väzu s autológ.patelár.šľachou	5f38a.b↔	Artrodézy interfalangeálneho kĺbu palca nohy
5f331↔	Otv.ch.plast. pred.skriž.väzu s inou autológ.šľachou	5f38x	Artrodézy, ost.
5f332↔	Otv.ch.plastika pred.skriž.väzu s aloplast.väziv.náhr.	5f390.0↔	O.ch.rozdel/prerušenie väzu:humeroglenoid.kĺb
5f333↔	Otv.ch.plast.zad.skriž.väzu s autológ.patelár.šľachou	5f390.1↔	O.ch.rozdel/prerušenie väzu:akromioklavikul.kĺb
5f334↔	Otv.ch.plast.zad.skriž.väzu s inou autológ.šľachou	5f390.3↔	O.ch.rozdel/prerušenie väzu:sternoklavikul.kĺb
5f335↔	Otv.ch.plast.zad.skriž.väzu s aloplast.väziv.náhr.	5f390.4↔	Otv.ch.rozdel/preruš.väzu:lakt'ový kĺb
5f336↔	Otv.ch.plastika mediál.väziv.komplexu kolena	5f390.5↔	O.ch.rozdel/prerušenie väzu:prox.radioulnár.kĺb
5f337↔	Otv.ch.plastika laterál.väziv.komplexu kolena	5f390.6↔	O.ch.rozdel/prerušenie väzu:dist.radioulnár.kĺb
5f338↔	Otv.ch.kombinovaná plastika väzov kolena	5f390.7↔	O.ch.rozdel/prerušenie väzu:kĺby ruky b.n.
5f339↔	Otv.ch.plast.väziv.aparátu dorzo-mediál.č.kolen.kĺbu	5f390.8↔	O.ch.rozdel/prerušenie väzu:radiokarpálny kĺb
5f33a↔	Otv.ch.plast.väziv.aparátu dorzo-lat.č.kolen.kĺbu	5f390.9↔	O.ch.rozdel/prerušenie väzu:ulnokarpálny kĺb
5f33x↔	Ost.otv.chirurgické plastiky väzov kolena	5f390.e↔	O.ch.rozdel/prerušenie väzu:iliosakrálny kĺb
5f340↔	Otv.chir.release laterálneho retinakula pately	5f390.f	O.ch.rozdel/prerušenie väzu:symfýza
5f341↔	Otv.chir.release laterál.retinakula pately s fix.závesu	5f390.g↔	O.ch.rozdel/prerušenie väzu:bedr.kĺb

5t390.h↔	O.ch.rozdel/prerušenie väzu:kolen.kĺb	5t39x.p↔	Iné otv.ch.OP na kĺboch:tarzometatarzálne kĺby
5t390.j↔	O.ch.rozdel/prerušenie väzu:prox.tibiofibul.kĺb	5t39x.q↔	Iné otv.ch.OP na kĺboch:metatarzofalang.kĺ.
5t390.k↔	O.ch.rozdel/prerušenie väzu:členk.kĺb h.	5t39x.r↔	Iné otv.ch.OP na kĺboch:interfalangeálny kĺb n.
5t390.m↔	O.ch.rozdel/prerušenie väzu:členk.kĺb d.	5t39x.x	Iné otv.ch.OP na kĺboch:ostatné kĺby
5t390.n↔	O.ch.rozdel/prerušenie väzu:tarzálne kĺby	5t400.0↔	ASK asept.výplach kĺbu s drenážou:humeroideálny.kĺb
5t390.p↔	O.ch.rozdel/prerušenie väzu:tarzometatarz.kĺby	5t400.1↔	ASK asept.výplach kĺbu s drenážou:akromioklavikul.kĺb
5t390.q↔	O.ch.rozdel/prerušenie väzu:metatarzofalang.kĺ.	5t400.2↔	ASK asept.výplach kĺbu s drenážou:torakoskopulár.kĺb
5t390.r↔	O.ch.rozdel/prerušenie väzu:interfalang.kĺb n.	5t400.3↔	ASK asept.výplach kĺbu s drenážou:sternoklavikul.kĺb
5t390.x	O.ch.rozdel/prerušenie väzu:ostatné kĺby	5t400.4↔	ASK aseptický výplach kĺbu s drenážou:laktový kĺb
5t391.0↔	Otv.ch.artroriza:humeroideálny kĺb	5t400.5↔	ASK asept.výplach kĺbu s drenážou:prox.radiolnár.kĺb
5t391.1↔	Otv.ch.artroriza:akromioklavikul.kĺb	5t400.6↔	ASK asept.výplach kĺbu s drenážou:metatarzofalang.kĺb
5t391.2↔	Otv.ch.artroriza:torakoskopulárny kĺb	5t400.8↔	ASK asept.výplach kĺbu s drenážou:radiokarpálny kĺb
5t391.3↔	Otv.ch.artroriza:sternoklavikulárny kĺb	5t400.9↔	ASK asept.výplach kĺbu s drenážou:ulnokarpálny kĺb
5t391.4↔	Otv.ch.Otv.ch.artroriza:laktový kĺb	5t400.e↔	ASK asept.výplach kĺbu s drenážou:liosakrálny kĺb
5t391.5↔	Otv.ch.artroriza:prox.radiolnárny kĺb	5t400.f	ASK asept.výplach kĺbu s drenážou:symfýza
5t391.6↔	Otv.ch.artroriza:dist.radiolnárny kĺb	5t400.g↔	ASK asept.výplach kĺbu s drenážou:bedr.kĺb
5t391.7↔	Otv.ch.artroriza:kĺby ruky b.n.	5t400.h↔	ASK asept.výplach kĺbu s drenážou:kolen.kĺb
5t391.8↔	Otv.ch.artroriza:radiokarpálny kĺb	5t400.j↔	ASK asept.výplach kĺbu s drenážou:prox.tibiofib.kĺb
5t391.9↔	Otv.ch.artroriza:ulnokarpálny kĺb	5t400.k↔	ASK asept.výplach kĺbu s drenážou:členk.kĺb h.
5t391.e↔	Otv.ch.artroriza:liosakrálny kĺb	5t400.m↔	ASK asept.výplach kĺbu s drenážou:členk.kĺb d.
5t391.f	Otv.ch.artroriza:symfýza	5t400.n↔	ASK asept.výplach kĺbu s drenážou:tarzálne kĺby
5t391.g↔	Otv.ch.artroriza:bedr.kĺb	5t400.p↔	ASK asept.výplach kĺbu s drenážou:tarzometatarz.kĺby
5t391.h↔	Otv.ch.artroriza:kolen.kĺb	5t400.q↔	ASK asept.výplach kĺbu s drenážou:metatarzofalang.kĺ.
5t391.j↔	Otv.ch.artroriza:prox.tibiofibulárny kĺb	5t400.r↔	ASK asept.výplach kĺbu s drenážou:interfalang.kĺb n.
5t391.k↔	Otv.ch.artroriza:členk.kĺb h.	5t400.x	ASK asept.výplach kĺbu s drenážou:ostatné kĺby
5t391.m↔	Otv.ch.artroriza:členk.kĺb d.	5t401.0↔	ASK sept.výplach kĺbu s drenážou:humeroideálny.kĺb
5t391.n↔	Otv.ch.artroriza:tarzálne kĺby	5t401.1↔	ASK sept.výplach kĺbu s drenážou:akromioklavikul.kĺb
5t391.p↔	Otv.ch.artroriza:tarzometatarzálne kĺby	5t401.2↔	ASK sept.výplach kĺbu s drenážou:torakoskopulár.kĺb
5t391.q↔	Otv.ch.artroriza:metatarzofalang.kĺ.	5t401.3↔	ASK sept.výplach kĺbu s drenážou:sternoklavikul.kĺb
5t391.r↔	Otv.ch.artroriza:interfalang.kĺb n.	5t401.4↔	ASK septický výplach kĺbu s drenážou:laktový kĺb
5t391.x	Otv.ch.artroriza:ostatné kĺby	5t401.5↔	ASK sept.výplach kĺbu s drenážou:prox.radiolnár.kĺb
5t392.0↔	Otv.ch.dočasné fixácie:humeroideálny.kĺb	5t401.6↔	ASK sept.výplach kĺbu s drenážou: dist.radiolnár.kĺb
5t392.2↔	O.ch.dočasné fixácie:torakoskopul.kĺb	5t401.8↔	ASK sept.výplach kĺbu s drenážou:radiokarpálny kĺb
5t392.3↔	O.ch.dočasné fixácie:sternoklavikul.kĺb	5t401.9↔	ASK sept.výplach kĺbu s drenážou:ulnokarpálny kĺb
5t392.4↔	Otv.ch.dočasné fixácie:laktový kĺb	5t401.e↔	ASK sept.výplach kĺbu s drenážou:liosakrálny kĺb
5t392.5↔	O.ch.dočasné fixácie:prox.radiolnár.kĺb	5t401.f	ASK sept.výplach kĺbu s drenážou:symfýza
5t392.6↔	O.ch.dočasné fixácie:dist.radiolnár.kĺb	5t401.g↔	ASK sept.výplach kĺbu s drenážou:bedr.kĺb
5t392.7↔	O.ch.dočasné fixácie:kĺby ruky b.n.	5t401.h↔	ASK sept.výplach kĺbu s drenážou:kolen.kĺb
5t392.8↔	O.ch.dočasné fixácie:radiokarpálny kĺb	5t401.j↔	ASK sept.výplach kĺbu s drenážou:prox.tibiofib.kĺb
5t392.9↔	O.ch.dočasné fixácie:ulnokarpálny kĺb	5t401.k↔	ASK sept.výplach kĺbu s drenážou:členk.kĺb h.
5t392.e↔	O.ch.dočasné fixácie:liosakrálny kĺb	5t401.m↔	ASK sept.výplach kĺbu s drenážou:členk.kĺb d.
5t392.f	O.ch.dočasné fixácie:symfýza	5t401.n↔	ASK sept.výplach kĺbu s drenážou:tarzálne kĺby
5t392.g↔	O.ch.dočasné fixácie:bedr.kĺb	5t401.p↔	ASK sept.výplach kĺbu s drenážou:tarzometatarz.kĺby
5t392.h↔	O.ch.dočasné fixácie:kolen.kĺb	5t401.q↔	ASK sept.výplach kĺbu s drenážou:metatarzofalang.kĺ.
5t392.j↔	O.ch.dočasné fixácie:prox.tibiofibulár.kĺb	5t401.r↔	ASK sept.výplach kĺbu s drenážou:interfalang.kĺb n.
5t392.k↔	O.ch.dočasné fixácie:členk.kĺb h.	5t401.x	ASK sept.výplach kĺbu s drenážou:ostatné kĺby
5t392.m↔	O.ch.dočasné fixácie:členk.kĺb d.	5t402.0↔	ASK mobilizácia kĺbu(artrólyza):humeroideálny.kĺb
5t392.n↔	O.ch.dočasné fixácie:tarzálne kĺby	5t402.1↔	ASK mobilizácia kĺbu(artrólyza):akromioklavikul.kĺb
5t392.p↔	O.ch.dočasné fixácie:tarzometatarz.kĺby	5t402.2↔	ASK mobilizácia kĺbu(artrólyza):torakoskopulár.kĺb
5t392.q↔	O.ch.dočasné fixácie:metatarzofalang.kĺ.	5t402.4↔	ASK mobilizácia kĺbu(artrólyza):laktový kĺb
5t392.r↔	O.ch.dočasné fixácie:interfalang.kĺb n.	5t402.5↔	ASK mobilizácia kĺbu(artrólyza):prox.radiolnár.kĺb
5t392.x	Otv.ch.dočasné fixácie:ostatné kĺby	5t402.6↔	ASK mobilizácia kĺbu(artrólyza):dist.radiolnár.kĺb
5t39x.0↔	Iné otv.ch.OP na kĺboch:humeroideálny kĺb	5t402.8↔	ASK mobilizácia kĺbu(artrólyza):radiokarpálny kĺb
5t39x.1↔	Iné otv.ch.OP na kĺboch:akromioklavikulárny kĺb	5t402.9↔	ASK mobilizácia kĺbu(artrólyza):ulnokarpálny kĺb
5t39x.2↔	Iné otv.ch.OP na kĺboch:torakoskopulárny kĺb	5t402.e↔	ASK mobilizácia kĺbu(artrólyza):liosakrálny kĺb
5t39x.3↔	Iné otv.ch.OP na kĺboch:sternoklavikulárny kĺb	5t402.g↔	ASK mobilizácia kĺbu(artrólyza):bedrový kĺb
5t39x.4↔	Iné otv.ch.OP na kĺboch:laktový kĺb	5t402.h↔	ASK mobilizácia kĺbu:artrólyza:kolený kĺb
5t39x.5↔	Iné otv.ch.OP na kĺboch:prox.radiolnárny kĺb	5t402.j↔	ASK mobilizácia kĺbu(artrólyza):prox.tibiofibulár.kĺb
5t39x.6↔	Iné otv.ch.OP na kĺboch:dist.radiolnárny kĺb	5t402.k↔	ASK mobilizácia kĺbu(artrólyza):členk.kĺb h.
5t39x.7↔	Iné otv.ch.OP na kĺboch:kĺby ruky b.n.	5t402.m↔	ASK mobilizácia kĺbu(artrólyza):členk.kĺb d.
5t39x.8↔	Iné otv.ch.OP na kĺboch:radiokarpálny kĺb	5t402.n↔	ASK mobilizácia kĺbu(artrólyza):tarzálne kĺby
5t39x.9↔	Iné otv.ch.OP na kĺboch:ulnokarpálny kĺb	5t402.p↔	ASK mobilizácia kĺbu(artrólyza):tarzometatarz.kĺby
5t39x.e↔	Iné otv.ch.OP na kĺboch:liosakrálny kĺb	5t402.q↔	ASK mobilizácia kĺbu(artrólyza):metatarzofalang.kĺ.
5t39x.f	Iné otv.ch.OP na kĺboch:symfýza	5t402.r↔	ASK mobilizácia kĺbu(artrólyza):interfalang.kĺb n.
5t39x.g↔	Iné otv.ch.OP na kĺboch:bedr.kĺb	5t402.x	ASK mobilizácia kĺbu(artrólyza):ostatné kĺby
5t39x.h↔	Iné otv.ch.OP na kĺboch:kolen.kĺb	5t403.0↔	ASK odstránenie OSM:humeroideálny kĺb
5t39x.j↔	Iné otv.ch.OP na kĺboch:prox.tibiofibulárny kĺb	5t403.4↔	ASK odstránenie OSM:laktový kĺb
5t39x.k↔	Iné otv.ch.OP na kĺboch:členk.kĺb h.	5t403.5↔	ASK odstránenie OSM:prox.radiolnárny kĺb
5t39x.m↔	Iné otv.ch.OP na kĺboch:členk.kĺb d.	5t403.8↔	ASK odstránenie OSM:radiokarpálny kĺb
5t39x.n↔	Iné otv.ch.OP na kĺboch:tarzálne kĺby	5t403.9↔	ASK odstránenie OSM:ulnokarpálny kĺb

5t403.g↔	ASK odstránenie OSM:bedr.kĺb	5t407.f	Artroskop.vloženie liek.nosiča:symfýza
5t403.h↔	ASK odstránenie OSM:kolen.kĺb	5t407.g↔	Artroskop.vlož.liekového nosiča:bedr.kĺb
5t403.j↔	ASK odstránenie OSM:prox.tibiofibulárny kĺb	5t407.h↔	Artroskop.vlož.liek.nosiča:kolen.kĺb
5t403.k↔	ASK odstránenie OSM:členkový kĺb horný	5t407.j↔	Artroskop.vlož.liek.nosiča:prox.tibiofibulárny kĺb
5t403.m↔	ASK odstránenie OSM:členkový kĺb dolný	5t407.k↔	Artroskop.vlož.liek.nosiča:členk.kĺb h.
5t403.n↔	ASK odstránenie OSM:tarzálné kĺby	5t407.m↔	Artroskop.vlož.liek.nosiča:členk.kĺb d.
5t403.p↔	ASK odstránenie OSM:tarzometatarzálné kĺby	5t407.n↔	Artroskop.vlož.liek.nosiča:tarzálné kĺby
5t403.q↔	ASK odstránenie OSM:metatarzofalang.kĺ.	5t407.p↔	Artroskop.vlož.liek.nosiča:tarzometatarz.kĺby
5t403.r↔	ASK odstránenie OSM:interfalangeálny kĺb n.	5t407.q↔	Artroskop.vlož.liek.nosiča:metatarzofalang.kĺ.
5t403.x	ASK odstránenie osteosyntet.materiálu:ost.kĺby	5t407.r↔	Artroskop.vlož.liek.nosiča:interfalang.kĺb n.
5t404.0↔	ASK odstr.volných telies:humeroqlenoidálny kĺb	5t407.x	Artroskop.vlož.liek.nosiča:ostatné kĺby
5t404.1↔	ASK odstr.volných telies:akromioklavikul.kĺb	5t408.0↔	Artroskop.odstr.liek.nosiča:humeroqlenoid.kĺb
5t404.3↔	ASK odstr.volných telies:sternoklavikul.kĺb	5t408.1↔	Artroskop.odstr.liek.nosiča:akromioklavikul.kĺb
5t404.4↔	ASK odstr.volných telies:lakt'ový kĺb	5t408.2↔	Artroskop.odstr.liek.nosiča:torakoskopulár.kĺ
5t404.5↔	ASK odstr.volných telies:prox.radioulnár.kĺb	5t408.3↔	Artroskop.odstr.liek.nosiča:sternoklavikul.kĺb
5t404.6↔	ASK odstr.volných telies:dist.radioulnár.kĺb	5t408.4↔	Artroskop.odstr.liek.nosiča:lakt'ový kĺb
5t404.8↔	ASK odstr.volných telies:radiokarpálny kĺb	5t408.5↔	Artroskop.odstr.liek.nosiča:prox.radioulnár.kĺb
5t404.9↔	ASK odstr.volných telies:ulnokarpálny kĺb	5t408.6↔	Artroskop.odstr.liek.nosiča:dist.radioulnár.kĺb
5t404.g↔	ASK odstr.volných telies:bedrový kĺb	5t408.8↔	Artroskop.odstr.liek.nosiča:radiokarpálny kĺb
5t404.h↔	ASK odstr.volných telies:kolený kĺb	5t408.9↔	Artroskop.odstr.liek.nosiča:ulnokarpálny kĺb
5t404.j↔	ASK odstr.volných telies:prox.tibiofibulárny kĺb	5t408.e↔	Artroskop.odstr.liek.nosiča:iliosakrálny kĺb
5t404.k↔	ASK odstr.volných telies:členk.kĺb h.	5t408.f	Artroskop.odstránenie liek.nosiča:symfýza
5t404.m↔	ASK odstr.volných telies:členk.kĺb d.	5t408.g↔	Artroskop.odstr.liek.nosiča:bedr.kĺb
5t404.n↔	ASK odstr.volných telies:tarzálné kĺby	5t408.h↔	Artroskop.odstr.liek.nosiča:kolen.kĺb
5t404.p↔	ASK odstr.volných telies:tarzometatarz.kĺby	5t408.j↔	ASK odstr.liek.nosiča:prox.tibiofibulárny kĺb
5t404.q↔	ASK odstr.volných telies:metatarzofalang.kĺ.	5t408.k↔	Artroskop.odstr.liek.nosiča:členk.kĺb h.
5t404.r↔	ASK odstr.volných telies:interfalang.kĺb n.	5t408.m↔	Artroskop.odstr.liek.nosiča:členk.kĺb d.
5t404.x	ASK odstránenie volných telies:ostatné kĺby	5t408.n↔	Artroskop.odstr.liek.nosiča:tarzálné kĺby
5t405.0↔	ASK odstr.periartikul.kalcifikátov:humeroql.kĺb	5t408.p↔	Artroskop.odstr.liek.nosiča:tarzometatarz.kĺby
5t405.4↔	ASK odstr.periartikul.kalcifikátov:lakt'ový kĺb	5t408.q↔	Artroskop.odstr.liek.nosiča:metatarzofalang.kĺ.
5t405.5↔	ASK odstr.periartikul.kalcifikátov:prox.radioulnár.kĺb	5t408.r↔	Artroskop.odstr.liek.nosiča:interfalang.kĺb n.
5t405.6↔	ASK odstr.periartikul.kalcifikátov:dist.radioulnár.kĺb	5t408.x	Artroskop.odstr.liek.nosiča:ostatné kĺby
5t405.8↔	ASK odstr.periartikul.kalcifikátov:radiokarpálny kĺb	5t409.0↔	ASK resek.častí ligament,zbytkov ligament:humeroqlenoid.kĺb
5t405.9↔	ASK odstr.periartikul.kalcifikátov:ulnokarpálny kĺb	5t409.1↔	ASK resek.častí ligament,zbytkov ligament:akromioklaviku.kĺb
5t405.e↔	ASK odstr.periartikul.kalcifikátov:iliosakrálny kĺb	5t409.3↔	ASK resek.častí ligament,zbytkov ligament:sternoklavikul.kĺb
5t405.f	ASK odstr.periartikul.kalcifikátov:symfýza	5t409.4↔	ASK resekcia častí ligament,zbytkov ligament:lakt'ový kĺb
5t405.g↔	ASK odstr.periartikul.kalcifikátov:bedr.kĺb	5t409.5↔	ASK resek.častí ligament,zbytkov ligament:prox.radioulnár.kĺb
5t405.h↔	ASK odstr.periartikul.kalcifikátov:kolen.kĺb	5t409.6↔	ASK resek.častí ligament,zbytkov ligament:dist.radioulnár.kĺb
5t405.j↔	ASK odstr.periartikul.kalcifikátov:prox.tibiofibulár.kĺb	5t409.8↔	ASK resek.častí ligament,zbytkov ligament:radiokarpálny kĺb
5t405.k↔	ASK odstr.periartikul.kalcifikátov:členk.kĺb h.	5t409.9↔	ASK resek.častí ligament,zbytkov ligament:ulnokarpálny kĺb
5t405.m↔	ASK odstr.periartikulár.kalcifikátov:členkový kĺb dolný	5t409.e↔	ASK resek.častí ligament,zbytkov ligament:iliosakrálny kĺb
5t405.n↔	ASK odstr.periartikulár.kalcifikátov:tarzálné kĺby	5t409.f	ASK resek.častí ligament,zbytkov ligament:symfýza
5t405.p↔	ASK odstr.periartikulárnych kalcifikátov:tarzometatarz.kĺby	5t409.g↔	ASK resekcia častí ligament,zbytkov ligament:bedr.kĺb
5t405.q↔	ASK odstr.periartikul.kalcifikátov:metatarzofalang.kĺ.	5t409.h↔	ASK resekcia častí ligament,zbytkov ligament:kolen.kĺb
5t405.r↔	ASK odstr.periartikul.kalcifikátov:interfalang.kĺb n.	5t409.j↔	ASK resek.častí ligament,zbytk.ligament:prox.tibiofibul.kĺb
5t405.x	ASK odstr.periartikulárnych kalcifikátov:ostatné kĺby	5t409.k↔	ASK resekcia častí ligament,zbytkov ligament:členk.kĺb h.
5t406.0↔	ASK asistov.ošetrovanie zlomeniny:humeroqlenoid.kĺbu	5t409.m↔	ASK resek.častí ligament,zbytkov ligament:členk.kĺb dolný
5t406.4↔	ASK asistov.ošetrovanie zlomeniny:lakt'ový kĺb	5t409.n↔	ASK resek.častí ligament,zbytkov ligament:tarzálné kĺby
5t406.5↔	ASK asistov.ošetrovanie zlomeniny:prox.radioulnár.kĺb	5t409.p↔	ASK resek.častí ligament,zbytkov ligament:tarzometatarz.kĺby
5t406.6↔	ASK asistov.ošetrovanie zlomeniny:dist.radioulnár.kĺb	5t409.q↔	ASK resek.častí ligament,zbytk.ligament:metatarzofalang.kĺby
5t406.8↔	ASK asistov.ošetrovanie zlomeniny:radiokarpálny kĺb	5t409.r↔	ASK resek.častí ligament,zbytk.ligament:interfalang.kĺb nohy
5t406.9↔	ASK asistov.ošetrovanie zlomeniny:ulnokarpálny kĺb	5t409.x	ASK resek.častí ligament,zbytkov ligament:ostatné kĺby
5t406.g↔	ASK asistov.ošetrovanie zlomeniny:bedr.kĺb	5t40x.0↔	Iné ASK revízie kĺbu:humeroqlenoid.kĺb
5t406.h↔	ASK asistov.ošetrovanie zlomeniny:kolen.kĺb	5t40x.1↔	Iné ASK revízie kĺbu:akromioklavikul.kĺb
5t406.k↔	ASK asistov.ošetrovanie zlomeniny:členk.kĺb horný	5t40x.2↔	Iné artroskopické revízie kĺbu:torakoskopulár.kĺb
5t406.n↔	ASK asistov.ošetrovanie zlomeniny:tarzálné kĺby	5t40x.3↔	Iné ASK revízie kĺbu:sternoklavikul.kĺb
5t406.p↔	ASK asistov.ošetrovanie zlomeniny:tarzometatarz.kĺby	5t40x.4↔	Iné ASK revízie kĺbu:lakt'ový kĺb
5t406.q↔	ASK asistov.ošetrovanie zlomeniny:metatarzofalang.kĺby	5t40x.5↔	Iné ASK revízie kĺbu:prox.radioulnár.kĺb
5t406.r↔	ASK asistov.ošetrovanie zlomeniny:interfalang.kĺb nohy	5t40x.6↔	Iné ASK revízie kĺbu:dist.radioulnár.kĺb
5t406.x	ASK asistov.ošetrovanie zlomeniny:ostatné kĺby	5t40x.8↔	Iné ASK revízie kĺbu:radiokarpálny kĺb
5t407.0↔	Artroskop.vlož.liek.nosiča:humeroqlenoid.kĺb	5t40x.9↔	Iné ASK revízie kĺbu:ulnokarpálny kĺb
5t407.1↔	Artroskop.vlož.liek.nosiča:akromioklavikul.kĺb	5t40x.e↔	Iné ASK revízie kĺbu:iliosakrálny kĺb
5t407.2↔	Artroskop.vlož.liek.nosiča:torakoskopulár.kĺ	5t40x.f	Iné ASK revízie kĺbu:symfýza
5t407.3↔	Artroskop.vlož.liek.nosiča:sternoklavikul.kĺb	5t40x.g↔	Iné ASK revízie kĺbu:bedr.kĺb
5t407.4↔	Artroskop.vlož.liek.nosiča:lakt'ový kĺb	5t40x.h↔	Iné ASK revízie kĺbu:kolen.kĺb
5t407.5↔	Artroskop.vlož.liek.nosiča:prox.radioulnár.kĺb	5t40x.j↔	Iné ASK revízie kĺbu:prox.tibiofibulárny kĺb
5t407.6↔	Artroskop.vlož.liek.nosiča:dist.radioulnár.kĺb	5t40x.k↔	Iné ASK revízie kĺbu:členk.kĺb h.
5t407.8↔	Artroskop.vlož.liek.nosiča:radiokarpálny kĺb	5t40x.m↔	Iné ASK revízie kĺbu:členk.kĺb d.
5t407.9↔	Artroskop.vlož.liek.nosiča:ulnokarpálny kĺb	5t40x.n↔	Iné ASK revízie kĺbu:tarzálné kĺby
5t407.e↔	Artroskop.vlož.liek.nosiča:iliosakrálny kĺb	5t40x.p↔	Iné ASK revízie kĺbu:tarzometatarz.kĺby

5t40x.q↔	Iné ASK revízie kĺbu:metatarzofalang.kí.	5t41x.5↔	Iné ASK OP na synovii:prox.radioulnárny kĺb
5t40x.r↔	Iné ASK revízie kĺbu:interfalang.kĺb n.	5t41x.6↔	Iné ASK OP na synovii:dist.radioulnárny kĺb
5t40x.x	Iné artroskop.revízie kĺbov:ostatné kĺby	5t41x.8↔	Iné artroskop.OP na synovii:radiokarpálny kĺb
5t410.h↔	Artroskopická resekcia plica synovialis kolen.kĺbu	5t41x.9↔	Iné artroskop.OP na synovii:ulnokarpálny kĺb
5t410.x	Artroskopická resekcia plica synovialis ostat.kĺbov	5t41x.e↔	Iné artroskop.OP na synovii:liosakrálny kĺb
5t411.g↔	ASK resekcia tuk.telesa:bedr.kĺb	5t41x.f	Iné artroskop.OP synovii:symfýza
5t411.h↔	ASK resekcia tuk.telesa:kolen.kĺb	5t41x.g↔	Iné artroskop.OP synovii:bedr.kĺb
5t411.x	ASK resekcia tuk.telesa:ostat.kĺby	5t41x.h↔	Iné artroskop.OP synovii:kolen.kĺb
5t412.0↔	Artroskop.parc.synovektómia:humeroglenoid.kĺb	5t41x.j↔	Iné ASK OP na synovii:prox.tibiofibulárny kĺb
5t412.1↔	Artroskop.parc.synovektómia:akromioklavikul.kĺb	5t41x.k↔	Iné ASK OP na synovii:členkový kĺb horný
5t412.3↔	Artroskop.parc.synovektómia:sternoklavikul.kĺb	5t41x.m↔	Iné ASK OP na synovii:členkový kĺb dolný
5t412.4↔	Artroskop.parc.synovektómia:lakt'ový kĺb	5t41x.n↔	Iné artroskop.OP synovii:tarzálné kĺby
5t412.5↔	Artroskop.parc.synovektómia:prox.radioulnár.kĺb	5t41x.p↔	Iné ASK OP na synovii:tarzometatarzálné kĺby
5t412.6↔	Artroskop.parc.synovektómia:dist.radioulnár.kĺb	5t41x.q↔	Iné ASK OP na synovii:metatarzofalang.kí.
5t412.8↔	Artroskop.parc.synovektómia:radiokarpálny kĺb	5t41x.r↔	Iné ASK OP na synovii:interfalangeálny kĺb n.
5t412.9↔	Artroskop.parc.synovektómia:ulnokarpálny kĺb	5t41x.x	Iné artroskop.OP synovii:ostatné kĺby
5t412.g↔	Artroskop.parc.synovektómia:bedr.kĺb	5t420.0↔	ASK excízia poškod.tk.kĺb.chrup:humeroglenoid.kĺb
5t412.h↔	Artroskop.parc.synovektómia:kolen.kĺb	5t420.1↔	ASK excízia poškod.tk.kĺb.chrup:akromioklavikul.kĺb
5t412.j↔	Artroskop.parc.synovektómia:prox.tibiofibulár.kĺb	5t420.3↔	ASK excízia poškod.tk.kĺb.chrup:sternoklavikul.kĺb
5t412.k↔	Artroskop.parc.synovektómia:členk.kĺb h.	5t420.4↔	ASK exc.pošk.tk.kĺb.chrupavky:lakt'ový kĺb
5t412.m↔	Artroskop.parc.synovektómia:členk.kĺb d.	5t420.5↔	ASK excízia poškod.tk.kĺb.chrup:prox.radioulná.kĺb
5t412.n↔	Artroskop.parc.synovektómia:tarzálné kĺby	5t420.6↔	ASK excízia poškod.tk.kĺb.chrup:dist.radioulnár.kĺb
5t412.p↔	Artroskop.parc.synovektómia:tarzometatarz.kĺby	5t420.8↔	ASK excízia poškod.tk.kĺb.chrup:radiokarpálny kĺb
5t412.q↔	Artroskop.parc.synovektómia:metatarzofalang.kí.	5t420.9↔	ASK excízia poškod.tk.kĺb.chrup:ulnokarpálny kĺb
5t412.r↔	Artroskop.parc.synovektómia:interfalang.kĺb n.	5t420.e↔	ASK excízia poškod.tk.kĺb.chrup:liosakrálny kĺb
5t412.x	Artroskop.parc.synovektómia:ostatné kĺby	5t420.f	ASK exc.pošk.tk.kĺb.chrupavky:symfýza
5t413.0↔	Artroskop.totál.synovektómia:humeroglenoid.kĺb	5t420.g↔	ASK excízia poškod.tk.kĺb.chrup:bedr.kĺb
5t413.1↔	Artroskop.totál.synovektómia:akromioklavikul.kĺb	5t420.h↔	ASK excízia poškod.tk.kĺb.chrup:kolen.kĺb
5t413.3↔	Artroskop.totál.synovektómia:sternoklavikul.kĺb	5t420.j↔	ASK exc.pošk.tk.kĺb.chrup:interfalang.kĺb nohy
5t413.4↔	Artroskop.totál.synovektómia:lakt'ový kĺb	5t420.k↔	ASK exc.pošk.tk.kĺb.chrup:členk.kĺb horný
5t413.5↔	Artroskop.totál.synovektómia:prox.radioulnár.kĺb	5t420.m↔	ASK exc.pošk.tk-kĺb.chrup:členk.kĺb dolný
5t413.6↔	Artroskop.totál.synovektómia:dist.radioulnár.kĺb	5t420.n↔	ASK exc.pošk.tk-kĺb.chrup:tarzálné kĺby
5t413.8↔	Artroskop.totál.synovektómia:radiokarpálny kĺb	5t420.p↔	ASK exc.pošk.tk-kĺb.chrup:tarzometatarz.kĺby
5t413.9↔	Artroskop.totál.synovektómia:ulnokarpálny kĺb	5t420.q↔	ASK exc.pošk.tk-kĺb.chrup:metatarzofalang.kí
5t413.g↔	Artroskop.totál.synovektómia:bedr.kĺb	5t420.r↔	ASK exc.pošk.tk-kĺb.chrup:interfalang.kĺb nohy
5t413.h↔	Artroskop.totálna synovektómia:kolen.kĺb	5t420.x	ASK excízia poškod.tk.kĺb.chrupavky:ostatné kĺby
5t413.j↔	Artroskop.totál.synovektómia:prox.tibiofibulár.kĺb	5t421.0↔	ASK refixácia osteochondr.fragm:humeroglenoid.kĺb
5t413.k↔	Artroskop.totál.synovektómia:členk.kĺb h.	5t421.1↔	ASK refixácia osteochondr.fragm:akromioklavik.kĺb
5t413.m↔	Artroskop.totál.synovektómia:členk.kĺb d.	5t421.4↔	ASK refixácia osteochondr.fragm:lakt'ový kĺb
5t413.n↔	Artroskop.totál.synovektómia:tarzálné kĺby	5t421.5↔	ASK refix.osteochon.fragm:prox.radioulná.kĺb
5t413.p↔	Artroskop.totál.synovektómia:tarzometatarz.kĺby	5t421.6↔	ASK refix.osteochon.fragm:dist.radioulná.kĺb
5t413.q↔	Artroskop.totál.synovektómia:metatarzofalang.kí.	5t421.8↔	ASK refix.osteochon.fragm:radiokarpálny kĺb
5t413.r↔	Artroskop.totál.synovektómia:interfalang.kĺb n.	5t421.9↔	ASK refix.osteochondr.fragm:ulnokarpálny kĺb
5t413.x	Artroskop.totál.synovektómia:ostatné kĺby	5t421.e↔	ASK refix.osteochondr.fragm:liosakrálny kĺb
5t414.0↔	ASK elektr.dener.v.syn.a tk.kĺb.púzdra:humeroglen.kĺb	5t421.g↔	ASK refix.osteochondr.fragm:bedr.kĺb
5t414.1↔	ASK elektr.dener.v.synovie a tk.kĺb.púzdra:akromiok.kĺb	5t421.h↔	ASK refix.osteochondr.fragm:kolen.kĺb
5t414.2↔	ASK elektr.dener.v.syn.a tk.kĺb.púzdra:torakosk.kĺb	5t421.j↔	ASK refix.osteochon.fragm:prox.tibiofibul.kĺb
5t414.3↔	ASK elektr.dener.v.syn.a tk.kĺb.púzdra:sternoklavik.kĺb	5t421.k↔	ASK refix.osteochondr.fragm:členk.kĺb horný
5t414.4↔	ASK elektr.dener.v.syn.a tk.kĺb.púzdra:lakt'ový kĺb	5t421.m↔	ASK refixácia osteochondr.fragm:členk.kĺb dolný
5t414.5↔	ASK elektr.dene.v.syn.a tk.kĺb.púz:prox.radioul.kĺb	5t421.n↔	ASK refixácia osteochondr.fragm:tarzálné kĺby
5t414.6↔	ASK elektr.dene.v.syn.a tk.kĺb.púz:dist.radioul.kĺb	5t421.p↔	ASK refixácia osteochondr.fragm:tarzometatar.kĺby
5t414.8↔	ASK elektroter.dene.v.syn.a tk.kĺb.púz:radiokar.kĺb	5t421.q↔	ASK refix.osteochon.fragm:metatarzofalang.kí.
5t414.9↔	ASK elektroter.den.v.syn.a tk.kĺb.púz:ulnokarpál.kĺb	5t421.r↔	ASK refix.osteochon.fragm:interfalang.kĺb nohy
5t414.e↔	ASK elektroter.den.v.syn.a tk.kĺb.púz:liosakr.kĺb	5t421.x	ASK refixácia osteochondr.fragmentov:ostatné kĺby
5t414.f	ASK elektroter.dener.v.syn.a tk.kĺb.púzdra:symfýza	5t422.0↔	ASK subchondr.spongioplastika:humeroglen.kĺb
5t414.g↔	ASK elektr.dener.v.synovie a tk.kĺb.púzdra:bedr.kĺb	5t422.1↔	ASK subchondr.spongioplastika:akromioklav.kĺb
5t414.h↔	ASK elektr.dener.v.synovie a tk.kĺb.púzdr:kolen.kĺb	5t422.4↔	ASK subchondrál.spongioplastika:lakt'ový kĺb
5t414.j↔	ASK elektr.den.v.syn.a tk.kĺb.púz:prox.tibiofib.kĺb	5t422.5↔	ASK subchondr.spongioplastikaast:prox.radiouln.kĺb
5t414.k↔	ASK elektr.dener.vacia syn.a tk.kĺb.púz:členk.kĺb horný	5t422.6↔	ASK subchondr.spongioplastikaast:dist.radiouln.kĺb
5t414.m↔	ASK elektr.dener.v.syn.a tk.kĺb.púz:členk.kĺb dolný	5t422.8↔	ASK subchondr.spongioplastika:radiokarp.kĺb
5t414.n↔	ASK elektr.dener.v.synov.a tk.kĺb.púz:tarzálné kĺby	5t422.9↔	ASK subchondr.spongioplastikaast:ulnokarpálny kĺb
5t414.p↔	ASK elektr.dener.v.syn.a tk.kĺb.púz:tarzometat.kĺby	5t422.g↔	ASK subchondr.spongioplastikaast:bedr.kĺb
5t414.q↔	ASK elektr.den.v.syn.a tk.kĺb.púz:metatarzofal.kĺby	5t422.h↔	ASK subchondr.spongioplastikaast:kolen.kĺb
5t414.r↔	ASK elektr.den.v.synov.tk.kĺb.púz:interfal.kĺb nohy	5t422.j↔	ASK subchon.spongioplas:prox.tibiofibul.kĺb
5t414.x	ASK elektr.dener.v.synovie a tk.kĺb.púz:ostat.kĺby	5t422.k↔	ASK subchondr.spongioplastika:členk.kĺb horný
5t41x.0↔	Iné ASK OP na synovii:humeroglenoidálny kĺb	5t422.m↔	ASK subchondr.spongioplastika:členk.kĺb dolný
5t41x.1↔	Iné ASK OP na synovii:akromioklavikulárny kĺb	5t422.n↔	ASK subchondr.spongioplast:tarzálné kĺby
5t41x.2↔	Iné ASK OP na synovii:torakoskopulárny kĺb	5t422.p↔	ASK subchond.spongiopl:tarzometatar.kĺb
5t41x.3↔	Iné ASK OP na synovii:sternoklavikulárny kĺb	5t422.q↔	ASK subchondr.spongioplastika:metatarzofala.kí.
5t41x.4↔	Iné artroskop.OP na synovii:lakt'ový kĺb	5t422.r↔	ASK subchon.spongioplas:interfalang.kĺb n.



5t422.x	ASK subchondr.spongioplastika:ostatné kĺby	5t42d.6↔	ASK subch.otvorenie kosti(Pridie):dist.radiouln.kĺb
5t423.10↔	Artroskopická parciálna resekcia menisku	5t42d.8↔	ASK subchondr.otv.kosti(Pridie):radiokarp.kĺb
5t423.11↔	Artroskopická totálna resekcia menisku	5t42d.9↔	ASK subchondr.otv.kosti(Pridie):ulnokarpál.kĺb
5t423.20↔	Artroskopická refixácia menisku	5t42d.e↔	ASK subchondr.otv.kosti(Pridie):iliosakrál.kĺb
5t423.21↔	Artroskopická sūtúra menisku, jednoduchá	5t42d.g↔	ASK subchondr.otv.kosti(Pridie):bedrový kĺb
5t423.22↔	Artroskopická sūtúra menisku, zložitá	5t42d.h↔	ASK subchondr.otv.kosti(Pridie):kolenný kĺb
5t423.3↔	Artroskopická implantácia umelého menisku	5t42d.j↔	ASK subch.otv.kosti(Pridie):prox.tibiofib.kĺb
5t423.4↔	Artroskopické odstránenie umelého menisku	5t42d.k↔	ASK subchondr.otv.kosti(Pridie):členk.kĺb horný
5t423.x↔	Ostatné artroskopické operácie menisku	5t42d.m↔	ASK subchondr.otv.kosti(Pridie):členk.kĺb dolný
5t426.0↔	ASK odber chondrál.transplantátu:humero-glenoid.kĺb	5t42d.n↔	ASK subchondr.otv.kosti(Pridie):tarzálné kĺby
5t426.4↔	ASK odber chondrál.transpl.laktový kĺb	5t42d.p↔	ASK subch.otv.kosti(Pridie):tarzometata.kĺby
5t426.g↔	ASK odber chondrálneho transpl:bedr.kĺb	5t42d.q↔	ASK subch.otv.kosti(Pridie):metatarzofala.kí
5t426.h↔	ASK odber chondrálneho transpl:kolen.kĺb	5t42d.r↔	ASK subch.otv.kosti(Pridie)interfalan.kĺb n.
5t426.k↔	ASK odber chondrálneho transpl:členk.kĺb h.	5t42d.x	ASK ubchondr.otv.kosti(Pridie):ostatné kĺby
5t426.x	ASK odber chondrálneho transpl.ostatné kĺby	5t42e.0↔	ASK subch.otv.kosti-ancelul.impl:humero-glen.kĺb
5t427.0↔	ASK transpl.chrupavky:humero-glenoid.kĺb	5t42e.1↔	ASK subch.otv.kosti-ancelul.impl:akromioklavik.kĺb
5t427.4↔	Artroskop.transpl.chrupav:pav:laktový kĺb	5t42e.3↔	ASK subch.otv.kosti-ancelul.impl:sternoklaviku.kĺb
5t427.5↔	ASK transplantácia chrupavky:prox.radioulnár.kĺb	5t42e.4↔	ASK subch.otv.kosti-ancelul.impl:laktový kĺb
5t427.6↔	ASK transplantácia chrupavky:dist.radioulnár.kĺb	5t42e.5↔	ASK subch.otv.kosti-ancelul.impl:prox.radiouln.kĺb
5t427.8↔	ASK transplantácia chrupavky:radiokarpálny kĺb	5t42e.6↔	ASK subch.otv.kosti-ancelul.impl:dist.radiouln.kĺb
5t427.9↔	ASK transplantácia chrupavky:ulnokarpálny kĺb	5t42e.8↔	ASK subch.otv.kosti-ancelul.impl:radiokarpál.kĺb
5t427.g↔	Artroskop.transpl.chrupavky:bedr.kĺb	5t42e.9↔	ASK subch.otv.kosti-ancelul.impl:ulnokarpál.kĺb
5t427.h↔	Artroskop.transpl.chrupavky:kolen.kĺb	5t42e.e↔	ASK subch.otv.kosti-ancelul.impl:iliosakrál.kĺb
5t427.j↔	ASK transpl.chrupavky:prox.tibiofibulárny kĺb	5t42e.g↔	ASK subch.otv.kosti-ancelul.implant:bedr.kĺb
5t427.k↔	Artroskop.transpl.chrupavky:členk.kĺb h.	5t42e.h↔	ASK subch.otv.kost-ancelul.implant:kolen.kĺb
5t427.n↔	Artroskop.transpl.chrupavky:tarzálné kĺby	5t42e.j↔	ASK subch.otv.kost-ancelul.implant:prox.tibiofib.kĺb
5t427.p↔	ASK transplantácia chrupavky:tarzometatarz.kĺby	5t42e.k↔	ASK subch.otv.kost-ancelul.implant:členk.kĺb horný
5t427.q↔	ASK transplantácia chrupavky:metatarzofalang.kĺby	5t42e.m↔	ASK subch.otv.kost-ancelul.implant:členk.kĺb dol.
5t427.r↔	ASK transpl.chrupavky:interfalan.kĺb nohy	5t42e.n↔	ASK subch.otv.kost-ancelul.implant:tarzálné kĺby
5t427.x	Artroskop.transpl.chrupavky:ostatné kĺby	5t42e.p↔	ASK subch.otv.kost-ancelul.implant:tarzometatarz.kĺby
5t428.0↔	ASK impl.in vitr.vypest.tk.kult:humero-glenoid.kĺb	5t42e.q↔	ASK subch.otv.kost-ancelul.implant:metatarzofalan.kí.
5t428.4↔	ASK impl.in vitro vypest.tk.kultúr:laktový kĺb	5t42e.r↔	ASK subch.otv.kost-ancelul.implant:interfalan.kĺb n.
5t428.5↔	ASK impl.in vitr.vypest.tk.kult:prox.radiouln.kĺb	5t42e.x	ASK subch.otv.kost-ancelul.implant:ostatné kĺby
5t428.6↔	ASK impl.in vitr.vypes.tk.kult:dist.radiouln.kĺb	5t42f.0↔	ASK OP chrup.s transp.chondr-autológ.ind.matr:humero-glen.kĺb
5t428.8↔	ASK impl.in vitr.vypes.tk.kultúr:radiokarpál.kĺb	5t42f.4↔	ASK OP chrup.s transp.chondr-autológ.ind.matr:laktový kĺb
5t428.9↔	ASK impl.in vitr.vypest.tk.kultúr:ulnokarpál.kĺb	5t42f.5↔	ASK OP chrup.transp.chondr-autológ.ind.matr:prox.radiouln.kĺb
5t428.g↔	ASK implantácia in vitro vypes.tk.kultúr:bedr.kĺb	5t42f.6↔	ASK OP chrup.s transp.chondr-autológ.ind.matr:dist.radiouln.kĺb
5t428.h↔	ASK impl.in vitro vypes.tk.kultúr:kolen.kĺb	5t42f.8↔	ASK OP chrup.transp.chondr-autológ.ind.matr:radiokarpál.kĺb
5t428.j↔	ASK impl.in vitr.vypes.tk.kult:prox.tibiofib.kĺb	5t42f.9↔	ASK OP chrup.transp.chondr-autológ.ind.matr:ulnokarpál.kĺb
5t428.k↔	ASK impl.in vitr.vypes.tk.kultúr:členk.kĺb hor.	5t42f.g↔	ASK OP chrup.transpl.chondr-autológ.induk.matrix:bedr.kĺb
5t428.n↔	ASK impl.in vitr.vypes.tk.kultúr:tarzálné kĺby	5t42f.h↔	ASK OP chr.u.a me:transpl.chond-autológ.indu.matrix:kolen.kĺb
5t428.p↔	ASK impl.in vitr.vypes.tk.kul:tarzometatar.kĺby	5t42f.j↔	ASK OP chrup.transp.chondroc.-autol.ind.matr:prox.tibiofib.kĺb
5t428.q↔	ASK impl.in vitr.vypes.tkaniv.kul:metatarzofalang.kí.	5t42f.k↔	ASK OP chrup.transpl.chond-autol.ind.matrix:členk.kĺb hor.
5t428.r↔	ASK impl.in vitr.vypes.tk.kul:interfalan.kĺb n.	5t42f.n↔	ASK OP chr.transpl.chondr-autológ.induk.matr:tarzáln.kĺby
5t428.x	ASK impl.in vitro vypes.tk.kultúr:ostatné kĺby	5t42f.p↔	ASK OP chr.transp.chond-autológ.ind.matr:tarzometat.kĺby
5t429↔	ASK resekcia discus triangularis	5t42f.q↔	ASK OP chr.a m:trans.chond-autológ.ind.mat:metatarzofalg.kĺby
5t42c.0↔	ASK vyhlad.chrupav[chondrop]:humero-glenoid.kĺb	5t42f.r↔	ASK OP chr.trans.chon-autológ.ind.mat:interfala.kĺb nohy
5t42c.1↔	ASK vyhlad.chrupav[chondrop]:akromioklavikul.kĺb	5t42f.x	ASK OP chr.transpl.chond-autológ.ind.matrix:ostat.kĺby
5t42c.3↔	ASK vyhlad.chrupav[chondrop]:sternoklavikul.kĺb	5t42g↔	ASK OP chrup.a menis:sut/napn.disc.triangularis
5t42c.4↔	Artroskop.vyhlad.chrup[chondrop]:laktový kĺb	5t42h.0↔	ASK resekcia 1/viac.osteofytov:humero-glenoid.kĺb
5t42c.5↔	ASK vyhlad.chrupav[chondrop]:prox.radioulnár.kĺb	5t42h.1↔	ASK resekcia 1/viac.osteofytov:akromioklavikul.kĺb
5t42c.6↔	ASK vyhlad.chrupav[chondrop]:dist.radioulnár.kĺb	5t42h.2↔	ASK resekcia 1/viac.osteofytov:torakoskopul.kĺb
5t42c.8↔	ASK vyhlad.chrupav[chondrop]:radiokarpálny kĺb	5t42h.3↔	ASK resekcia 1/viac.osteofytov:sternoklavikulá.kĺb
5t42c.9↔	ASK vyhlenenie chrup[chondrop]:ulnokarpálny kĺb	5t42h.4↔	ASK resekcia 1/viac.osteofytov:laktový kĺb
5t42c.e↔	Artroskop.vyhlenenie chrup:iliosakrálny kĺb	5t42h.5↔	ASK resekcia 1/viac.osteofytov:prox.radioulnár.kĺb
5t42c.g↔	Artroskop.vyhlenenie chrup[chondrop]:bedr.kĺb	5t42h.6↔	ASK resekcia 1/viac.osteofytov:dist.radioulnár.kĺb
5t42c.h↔	Artroskop.vyhlenenie chrup:kolen.kĺb	5t42h.8↔	ASK resekcia 1/viac.osteofytov:radiokarpálny kĺb
5t42c.j↔	ASK vyhlad.chrupav:prox.tibiofibulár.kĺb	5t42h.9↔	ASK resekcia 1/viac.osteofytov:ulnokarpálny kĺb
5t42c.k↔	Artroskop.vyhlenenie chrup:členk.kĺb h.	5t42h.e↔	ASK resekcia 1/viac.osteofytov:iliosakrálny kĺb
5t42c.m↔	Artroskop.vyhlenenie chrup:členk.kĺb d.	5t42h.f	ASK resekcia 1/viac.osteofytov:symfýza
5t42c.n↔	Artroskop.vyhlenenie chrup:tarzálné kĺby	5t42h.g↔	ASK resekcia 1/viac.osteofytov:bedr.kĺb
5t42c.p↔	ASK vyhlad.chrupav[chondrop]:tarzometatarz.kĺby	5t42h.h↔	ASK resekcia 1/viac.osteofytov:kolen.kĺb
5t42c.q↔	ASK vyhlad.chrupav[chondrop]:metatarzofalang.kĺby	5t42h.j↔	ASK resekcia 1/viac.osteofytov:prox.tibiofibul.kĺb
5t42c.r↔	ASK vyhlad.chrupav[chondrop]:interfalan.kĺb nohy	5t42h.k↔	ASK resekcia 1/viac.osteofytov:členk.kĺb horný
5t42c.x	Artroskop.vyhlenenie chrupavky:ostatné kĺby	5t42h.m↔	ASK resekcia 1/viac.osteofytov:členk.kĺb dolný
5t42d.0↔	ASK subchondr.otv.kosti(Pridie):humero-gl.kĺb	5t42h.n↔	ASK resekcia 1/viac.osteofytov:tarzálné kĺby
5t42d.1↔	ASK subchondr.otv.kosti(Pridie):akromiokl.kĺb	5t42h.p↔	ASK resekcia 1/viac.osteofytov:tarzometatar.kĺby
5t42d.3↔	ASK subchondr.otv.kosti(Pridie):sternoklavi.kĺb	5t42h.q↔	ASK resekcia 1/viac.osteofytov:metatarzofalan.kĺby
5t42d.4↔	ASK subchondr.otv.kosti(Pridie):laktový kĺb	5t42h.r↔	ASK resekcia 1/viac.osteofytov:interfalan.kĺb nohy
5t42d.5↔	ASK subchondrál.otv.kosti(Pridie):prox.radiouln.kĺb	5t42h.x	ASK resekcia 1/viac.osteofytov:ostatné kĺby

5t42i.0↔	Iné artroskop.OP na chrup.a menisk:humerglenoid.kĺb	5t490.3↔	Artroskop.rozdel./peruš.väzu:sternoklavikul.kĺb
5t42i.1↔	Iné ASK OP na chrup.a menisk:akromioklavikul.kĺb	5t490.4↔	Artroskopické rozdel./peruš.väzu:laktový kĺb
5t42i.2↔	Iné artroskop.OP na chrup.a menisk:torakoskop.kĺb	5t490.5↔	Artroskop.rozdel./peruš.väzu:prox.radioulnár.kĺb
5t42i.3↔	Iné artroskop.OP na chrup.a menisk:sternoklavikul.kĺb	5t490.6↔	Artroskop.rozdel./peruš.väzu:dist.radioulnár.kĺb
5t42i.4↔	Iné artroskop.OP na chrup.a menisk:laktový kĺb	5t490.8↔	Artroskop.rozdel./peruš.väzu:radiokarpálny kĺb
5t42i.5↔	Iné ASK OP na chrup.a menisk:prox.radioulnár.kĺb	5t490.9↔	Artroskop.rozdel./peruš.väzu:ulnokarpálny kĺb
5t42i.6↔	Iné ASK OP na chrup.a menisk:dist.radioulnár.kĺb	5t490.g↔	Artroskopické rozdel./peruš.väzu:bedr.kĺb
5t42i.8↔	Iné artroskop.OP na chrup.a menisk:radiokarpálny kĺb	5t490.h↔	Artroskopické rozdel./peruš.väzu:kolen.kĺb
5t42i.9↔	Iné artroskop.OP na chrup.a menisk:ulnokarpálny kĺb	5t490.j↔	Artroskop.rozdel./peruš.väzu:prox.tibiofibulár.kĺb
5t42i.e↔	Iné artroskop.OP na chrup.a menisk:iliosakrálny kĺb	5t490.k↔	Artroskopické rozdel./peruš.väzu:členk.kĺb h.
5t42i.f↔	Iné artroskop.OP na chrup.a menisk:symfýza	5t490.m↔	Artroskopické rozdel./peruš.väzu:členk.kĺb d.
5t42i.g↔	Iné artroskop.OP na chrup.a menisk:bedr.kĺb	5t490.n↔	Artroskopické rozdel./peruš.väzu:tarzálne kĺby
5t42i.h↔	Iné artroskop.OP na chrup.a menisk:kolen.kĺb	5t490.p↔	Artroskop.rozdel./peruš.väzu:tarzometatarz.kĺby
5t42i.j↔	Iné ASK OP na chrup.a menisk:prox.tibiofibulár.kĺb	5t490.q↔	Artroskop.rozdel./peruš.väzu:metatarzofalang.kĺbov
5t42i.k↔	Iné artroskop.OP na chrup.a menisk:členk.kĺb h.	5t490.r↔	Artroskop.rozdel./peruš.väzu:interfalang.kĺb n.
5t42i.m↔	Iné artroskop.OP na chrup.a menisk:členk.kĺb d.	5t490.x	Artroskopické rozdel./peruš.väzu:ostatné kĺby
5t42i.n↔	Iné artroskop.OP na chrup.a menisk:tarzálne kĺby	5t491.0↔	ASK debridement šľachy:humerglenoid.kĺb
5t42i.p↔	Iné artroskop.OP na chrup.a menisk:tarzometatarz.kĺby	5t491.4↔	ASK debridement šľachy:laktový kĺb
5t42i.q↔	Iné ASK OP na chrup.a menisk:metatarzofalang.kĺ.	5t491.5↔	ASK debridement šľachy:prox.radioulnár.kĺb
5t42i.r↔	Iné artroskop.OP na chrup.a menisk:interfalang.kĺb n.	5t491.h↔	ASK debridement šľachy:kolen.kĺb
5t42i.x	Iné artroskop.OP na chrup.a menisk:ostatné kĺby	5t491.k↔	ASK debridement šľachy:členk.kĺb h.
5t430↔	Artroskopická sutúra predného skříženého väzu	5t491.x↔	ASK debridement šľachy:ostatné kĺby
5t431↔	Artroskopická sutúra zadného skříženého väzu	5t492.0↔	ASK resekcia ganglia:humerglenoid.kĺb
5t432↔	Artroskopická kostná refixácia skříženého väzu	5t492.h↔	ASK resekcia ganglia:kolen.kĺb
5t433↔	ASK plastika predného skříž.väzu autológ.patelár.ligamentom	5t492.x↔	ASK resekcia ganglia:ostatné kĺby
5t434↔	ASK plastika pred.skříženého väzu iným autológnym lig	5t49x.0↔	Ostatné artroskopické OP:humerglenoidálny kĺb
5t435↔	ASK plastika pred.skříženého väzu s alopastickou náhradou	5t49x.1↔	Ostatné artroskopické OP:akromioklavikulárny kĺb
5t436↔	ASK plastika zad.skříž.väzu s autogénnou Patelár.šľachou	5t49x.2↔	Ostatné artroskopické OP:torakoskopulárny kĺb
5t437↔	ASK plastika zad.skříženého väzu s iným autológ.ligamentom	5t49x.3↔	Ostatné artroskopické OP:metatarzofalang.kĺb
5t438↔	ASK plastika zadného skříženého väzu s alopast.náhradou	5t49x.4↔	Ostatné artroskopické OP:laktový kĺb
5t439↔	Artroskop.uvoľnenie kolenného púzdra (lateral release)	5t49x.5↔	Ostatné artroskopické OP:prox.radioulnárny kĺb
5t43a↔	ASK sutúra mediál.kapsuloligamentóz.aparátu kolen.kĺbu	5t49x.6↔	Ostatné artroskopické OP:dist.radioulnárny kĺb
5t43b↔	ASK sutúra laterál.kapsuloligamentóz.aparátu kolen.kĺbu	5t49x.8↔	Ostatné artroskopické OP:radiokarpálny kĺb
5t43c↔	ASK sutúra dorzál.kapsuloligamentóz.aparátu kolen.kĺbu	5t49x.9↔	Ostatné artroskopické OP:ulnokarpálny kĺb
5t43d↔	ASK plastika mediál.kapsuloligamentóz.aparátu kolenného kĺbu	5t49x.e↔	Ostatné artroskopické OP:iliosakrálny kĺb
5t43e↔	ASK plastika laterál.kapsuloligamentóz.aparátu kolen.kĺbu	5t49x.f	Ostatné artroskopické OP:symfýza
5t43f↔	ASK plastika dorzál.kapsuloligamentóz.aparátu kolen.kĺbu	5t49x.g↔	Ostatné artroskopické OP:bedr.kĺb
5t43g↔	ASK plastika predného skříženého väzu s alogénnym lig	5t49x.h↔	Ostatné artroskopické OP:kolen.kĺb
5t43h↔	ASK plastika zadného skříženého väzu s alogénnym ligament	5t49x.j↔	Ostatné artroskopické OP:prox.tibiofibulárny kĺb
5t43x↔	Ost.ASK refix.a plastiky na kapsuloligament.ap.kolen.kĺbu	5t49x.k↔	Ostatné artroskopické OP:členk.kĺb h.
5t440↔	Artroskopická refixácia labrum glenoidale stehom	5t49x.m↔	Ostatné artroskopické OP:členk.kĺb d.
5t441↔	Artroskopická refixácia labrum glenoidale inými metódami	5t49x.n↔	Ostatné artroskopické OP:tarzálne kĺby
5t442↔	Artroskopická refixácia kostného defektu labra (Bankart.lézia)	5t49x.p↔	Ostatné artroskopické OP:tarzometatarzálne kĺby
5t443↔	Artroskopická zväčšenie subakromiálneho priestoru	5t49x.q↔	Ostatné artroskopické OP:metatarzofalang.kĺ.
5t444.0↔	ASK rekonštrukcia rotátorovej manžety, jednoduchá	5t49x.r↔	Ostatné artroskopické OP:interfalangeálny kĺb n.
5t444.1↔	ASK rekonštrukcia rotátorovej manžety, zložitá	5t49x.x	Ostatné artroskopické OP:ostatné kĺby
5t444.x↔	Artroskopická rekonštrukcia rotátorovej manžety, iná	5t500.0↔	Impl.totál.endoprotézy bedr.kĺbu,necement.
5t445↔	ASK spevnenie púzdra s fixáciou na glenoid stehom	5t500.1↔	Implantácia totál.endoprotézy bedr.kĺbu, cement.
5t446↔	ASK rekonštrukcia rotátor.manžety pomocou transplantátu	5t500.2↔	Impl.totál.endoprotézy bedr.kĺbu,hybrid čiastoč.cement.
5t447↔	Artroskopická tenotómia šľachy dlhej hlavy bicepsu	5t502.0↔	Impl.totál.špeciál.endoprotézy bedr.kĺbu, necementovaná
5t448↔	Artroskopická sutúra šľachy dlhej hlavy bicepsu	5t502.1↔	Impl.totál.špeciál.endoprotézy bedr.kĺbu, cementovaná
5t449↔	Artroskopická tenodéza šľachy dlhej hlavy bicepsu	5t502.2↔	Impl.totál.špeci.endoprotézy bedr.kĺbu, hybrid čiast.cement.
5t44a↔	Artroskopická laterálna resekcia klavikuly	5t503.0↔	Implant.cervikokapitál.protézy bedr.kĺbu,necement.
5t44b↔	ASK stabilizácia akromionklavik.kĺbu fixáč.výkonom	5t503.1↔	Implantácia cervikokapitálnej protézy bedr.kĺbu,cement.
5t44x↔	Ost.ASK refix.a plastiky na kapsuloligam.ap.ramen.kĺbu	5t504.0↔	Impl.bipolár.cervikokapit.protézy bedr.kĺbu,necement.
5t450↔	ASK odstr.ansplantátu predného skříženého väzu	5t504.1↔	Impl.bipolár.cervikokapit.protézy bedr.kĺbu,cement.
5t451↔	ASK odstr.transplantátu zadného skříženého väzu	5t505.0↔	Impl.antiluxačnej acetabulár.komponenty bedr.kĺbu,necement.
5t452.0↔	ASK výmena.transpl.p.skříž.väzu:aut.pat.šľ.	5t505.1↔	Impl.antiluxačnej acetabulár.komponenty bedr.kĺbu,cement.
5t452.1↔	ASK výmena.transpl.predn.skříž.väzu:i.aut.šľ.	5t507.0↔	Impl.snap fit acetabulár.komponenty bedr.kĺbu, necement.
5t452.2↔	ASK výmena.transpl.predn.skříž.väzu:alogpl.náh.v.	5t507.1↔	Impl.snap fit acetabulár.komponenty bedr.kĺbu, cement.
5t452.3↔	Artrosk.výmena transplantátu predn.skříž.väzu:alog.šľ.	5t507.2↔	Impl.snap fit acetabulár.komponenty bedr.kĺbu, hybridná
5t452.x↔	Artros.výmena transpl.predného skříž.väzu:iné	5t508.0↔	Impl.povrch.protézy hlavice femoru hip resurfacing,necement.
5t453.0↔	ASK výmena.transpl.zad.skříž.väzu:aut.pat.šľachou	5t508.1↔	Impl.povrch.protézy hlavice femoru hip resurfacing,cement.
5t453.1↔	ASK výmena.transpl.zad.skříž.väzu:i.autol.šľachou	5t508.2↔	Impl.povrch.protézy hlavice femoru hip resurfacing,hybrid.
5t453.2↔	ASK výmena.transpl.zad.skříž.väzu:alogpl.náhr.v.	5t509.00↔	Impl.metaf.protézy hl.femuru s k.driek.bez acet.komp.,necemen.
5t453.3↔	ASK výmena.transpl.zad.skříž.väzu:alog.šľachou	5t509.01↔	Impl.metaf.protézy hl.femuru s k.driek.bez acet.komp.,cement.
5t453.x↔	ASK výmena.transpl.zad.skříž.väzu:iné	5t509.10↔	Impl.metafyz.protézy hl.femuru.s kr.dr.s acet.komp.,necem.
5t45x↔	Ost.ASK odstr./výmena transplantátu väzu na kolene	5t509.11↔	Impl.metafyz.protézy hl.femuru.s kr.dr.s acet.kom.,cem.
5t490.0↔	Artroskop.rozdel./peruš.väzu:humerglenoid.kĺb	5t509.12↔	Impl.metafyz.prot.hl.femuru.s kr.dr.s acet.kom.,hybrid č.cem.
5t490.1↔	Artroskop.rozdel./peruš.väzu:akromioklavikul.kĺb	5t50x.0↔	Iné implant.endoprotézy bedr.kĺbu,necement



5t50x.1↔	Iné implantácie endoprotézy bedr.kĺbu,cement	5t51k↔	Odstr.metafyzár.protézy hlavice femoru s krátkym drikom
5t50x.2↔	Iné implantácie endoprotézy bedr.kĺbu,hybrid	5t51x↔	Ostatné revízie, výmeny/odstr.endoprotézy bedr.kĺbu
5t510↔	Revízia endoprotézy bedrového kĺbu bez výmeny	5t520.0↔	Impl.unikondylár.protézy kolen.kĺbu,necement
5t511.00↔	Vým.femor.kompon.protézy hl.femuru na cervikokop.nec.pr.hl.	5t520.1↔	Impl.unikondylár.protézy kolen.kĺbu,cement
5t511.01↔	Vým.femor.komponen.protézy hl.fe na cervikokop.cem.pr.hl	5t520.2↔	Impl.unikondylár.protézy kolen.kĺbu,hybrid
5t511.2↔	Vým.femor.kompon.protézy hl.femuru na šp.pr.hl.f.	5t521.0↔	Imp.bikond.pov.prot.kolena bez spoj.bez pat.náhr.,necem
5t511.3↔	Vým.femor.komponen.protézy hl.femuru na bipol.pr.hl.f.	5t521.1↔	Imp.bikond.pov.protézy kolena bez spoj.bez pat.náhr.,cem.
5t511.4↔	Výmena femorálnej komponenty hlavičky protézy	5t521.2↔	Imp.bikond.pov.pr.kolena bez spoj.bez pat.náhr.,hybrid
5t511.80↔	Výmena femor.komp.pr.hl.fem:na tot.necem.pr.hl.f.	5t522.0↔	Impl.bikond.pov.pr.kolena bez spoj.s pat.náhr.,necem
5t511.81↔	Výmena femor.komp.pr.hl.femuru:na tot.cem.pr.hl.f.	5t522.1↔	Impl.bik.pov.pr.kolena bez spoj.s pat.náhr.,cement
5t511.82↔	Vým.femor.komponenty pr.hl.femuru:na tot.hyb.pr.hl.f.	5t522.2↔	Impl.bik.pov.pr.kolena bez spoj.s pat.náhr.,hybrid
5t511.x↔	Vým.femorálnej komp.protézy hl.femuru:ostatné	5t523.0↔	Impl.bikond.pov.pr.kolena č.spoj.bez pat.náhr.,necem
5t512.10↔	Výmena acetab.komponenty bedra na acetab.komp.,necem.	5t523.1↔	Impl.bikond.pov.pr.kolena č.spoj.bez pat.náhr.,cem
5t512.11↔	Vým.acetabulárnej komp.bedra na acetab.komp.,cem.	5t523.2↔	Impl.bikond.pov.pr.kolena č.spoj.bez pat.náhr.,hybrid
5t512.20↔	Vým.acet.komp.bedra na acet.komp,necem.s vým.hl.	5t524.0↔	Impl.bikond.povrch.pr.kolena č.spoj.s pat.náhr.,necem
5t512.21↔	Vým.acet.komp.bedra na acet.komp,cem.s vým.hl.	5t524.1↔	Impl.bikond.povrch.prot.kolena č.spoj.s pat.náhr.,cem
5t512.3↔	Vým.acetabulár.komponenty bedra na špeciál.prt.hl.f.	5t524.2↔	Impl.bikond.povrch.pr.kolena č.spoj.s pat.náhr.,hybrid
5t512.60↔	Vým.acetab.komp.bedra, izol.inlay bez vým.jamky	5t525.0↔	Impl.tot.endoprot.kolena spoj.bez pat.náhr.,necem
5t512.61↔	Vým.acet.komp.bedra,izol.inlay bez vým.jamky s vým.hl	5t525.1↔	Impl.tot.endoprot.kolena spoj.bez pat.náhr.,cement
5t512.80↔	Vým.acetab.komp.bedra na tot.necem.prot.hl.fem.	5t525.2↔	Impl.tot.endoprot.kolena spoj.bez pat.náhr.,hybrid
5t512.81↔	Vým.acetab.komp.bedra na tot.cement.prot.hl.fem.	5t526.0↔	Impl.tot.endopr.kolena spoj.s pat.náhr.,necement
5t512.82↔	Vým.acetab.komp.bedra na tot.hybr.pr.hl.fem.	5t526.1↔	Impl.tot.endopr.kolena spoj.s pat.náhr.,cement
5t512.x↔	Vým.necem.tot.endopr.bedra na šp.pr.hl.f.	5t526.2↔	Impl.tot.endopr.kolena spoj.s pat.náhr.,hybrid
5t513.2↔	Vým.cement.totál.endopr.bedra na šp.pr.hl.femuru	5t527.10↔	Impl.patel.náhrady kolena,necem.patelár.komponenta
5t513.80↔	Vým.cem.tot.endopr.bedra na tot.necem.pr.hl.f.	5t527.11↔	Impl.patel.náhrady kolena, cement.patel.komponenta
5t513.81↔	Vým.cem.tot.endopr.bedra na tot.cem.pr.hl.fem.	5t527.20↔	Impl.patel.náhrady kolena,patelofemor.necem.náhr.
5t513.82↔	Vým.cement.totál.endopr.bedra na tot.hybr.pr.hl.f.	5t527.21↔	Impl.patel.náhrady kolena,patelofemor.cem.náhrada
5t513.x↔	Výmena cement.totál.endopr.bedra,ostatné	5t527.22↔	Impl.patel.náhrady kolena, patelofem.hybrid.náhr.
5t514.2↔	Vým.necem.tot.endopr.bedra na šp.pr.hl.f.	5t527.30↔	Impl.patel.náhrady kolena,izol.náhr.femor.plochy,necem.
5t514.80↔	Vým.necem.tot.endopr.bedra na tot.necem.pr.hl.f.	5t527.31↔	Impl.patel.náhrady kolena,izol.náhrada femor.plochy,cemen.
5t514.81↔	Vým.necem.tot.endopr.bedra na tot.cem.pr.hl.fem.	5t528.0↔	Impl.špeciál.protézy kolena,necement
5t514.82↔	Vým.necem.tot.endopr.bedra na tot.hybr.pr.hl.f.	5t528.1↔	Impl.špeciál.protézy kolena,cement
5t514.x↔	Vým.necem.totál.endoprotézy bedra,ostatné	5t528.2↔	Impl.špeciál.protézy kolena,hybrid
5t515.2↔	Vým.hybrid.tot.endopr.bedra na špec.pr.hl.fem.	5t529.1↔	Impl.protézy kolena so zvýš.ohyb.schop.bez pat.náhr,cement
5t515.80↔	Vým.hybrid.tot.endopr.bedra a tot.necem.pr.hl.f.	5t529.2↔	Impl.protézy kolena so zvýš.ohyb.schop.bez pat.náhr,hybrid
5t515.81↔	Vým.hybrid.tot.endopr.bedra na tot.cem.pr.hl.fem.	5t52a.1↔	Impl.protézy kolena so zvýš.ohyb.schop.s pat.náhr,cement
5t515.82↔	Vým.hybrid.tot.endopr.bedra na tot.hybr.pr.hl.f.	5t52a.2↔	Impl.protézy kolena so zvýš.ohyb.schop.s pat.náhr,hybrid
5t515.x↔	Výmena hybridnej totálnej endoprotézy bedra,ost.	5t52b↔	Impl.interpozič.nezakotveného implantátu kolena
5t516.2↔	Vým.totál.endoprotézy bedra na špec.pr.hl.f.	5t52c.0↔	Impl.bikompart.protézy kolena bez pat.náhr,necement
5t516.80↔	Vým.tot.endopr.bedra na špec.tot.necem.pr.hl.f.	5t52c.1↔	Impl.bikompart.protézy kolena bez pat.náhr,cement
5t516.81↔	Vým.tot.endopr.bedra na špec.tot.cemen.pr.hl.f.	5t52c.2↔	Impl.bikompart.protézy kolena bez pat.náhr,hybrid
5t516.82↔	Vým.tot.endopr.bedra na špec.tot.hybr.pr.hl.fem.	5t52d.0↔	Impl.bikompart.protézy kolena s patel.náhr,necement
5t516.x↔	Výmena tot.endoprotézy bedra na špeciálnu,ostatné	5t52d.1↔	Impl.bikompart.protézy kolena s patel.náhr,cement
5t517↔	Odstránenie totálnej endoprotézy hlavice femoru	5t52d.2↔	Impl.bikompart.protézy kolena s patel.náhr,hybrid
5t518↔	Odstr.cervikokapitálnej endoprotézy bedrového kĺbu	5t52e.0↔	Impl.endoprotet.kĺb.náhrady kolena bez pohyb.funk,necem
5t519↔	Odstránenie bipolárnej endoprotézy bedrového kĺbu	5t52e.1↔	Impl.endoprotet.kĺb.náhr.kolena bez pohyb.funk,cement
5t51a↔	Odstr.povrch.protézy hl.femuru typu hip resurf.	5t52e.2↔	Impl.endoprotet.kĺb.náhr.kolena bez pohyb.funk,hybrid
5t51b↔	Odstránenie acetabulárnej komponenty bedr.kĺbu	5t52x.0↔	Ostat.implantácia endoprotézy kolen.kĺbu,necement.
5t51c↔	Odstr.antiluxačnej acetabulár.komponenty bedr.kĺbu	5t52x.1↔	Ostat.implantácia endoprotézy kolen.kĺbu,cement.
5t51d↔	Odstr.snap fit acetabulárnej komponenty bedrového kĺbu	5t52x.2↔	Ostat.implantácia endoprotézy kolen.kĺbu,hybrid.
5t51e↔	Odstr.totálnej špeciálnej endoprotézy bedrového kĺbu	5t530↔	Revízia endoprotézy kolenného kĺbu bez výmeny
5t51f.2↔	Vým.bipol.cervikap.prot.bedra na špec.pr.hl.fem.	5t531.10↔	Vým.unikondylárnej prot.kolena na unikond.prot.,necem.
5t51f.31↔	Vým.bip.cervikokop.pr.bedra na bip.cem.cervikok.pr.	5t531.11↔	Vým.unikondylárnej prot.kolena na unikond.prot.,cem.
5t51f.80↔	Vým.bipol.cervikap.prot.bedra na tot.necem.pr.hl.fem.	5t531.20↔	Vým.unikond.prot.kolena na bikond.pov.pr.bez pat.náhr,necem
5t51f.81↔	Vým.bipol.cervikap.prot.bedra na tot.cemen.pr.hl.f.	5t531.21↔	Vým.unikond.prot.kolena na bikond.pov.pr.bez pat.náhr,cem
5t51f.82↔	Vým.bipol.cervikap.prot.bedra na tot.hybr.pr.hl.fem.	5t531.30↔	Vým.unikond.prot.kolena na bikond.pov.pr.s patel.náhr,necem
5t51f.x↔	Vým.bipol.cervikokap.protézy bedra,ostatné	5t531.31↔	Vým.unikond.prot.kolena na bikond.pov.pr.s patel.náhr,cem
5t51g.2↔	Výmena povrch.pr.hl.f.hip resurf.na špec.protézu hl.femuru	5t531.50↔	Vým.unikond.protézy kolena na totál.endopr.kolena spoj,necem.
5t51g.50↔	Vým.pov.pr.hl.f.hip resurf.na povr.pr.hl.f.hip resurf.,necem.	5t531.51↔	Vým.unikondyl.protézy kolena na totál.endopr.kolena spoj,cem.
5t51g.51↔	Vým.pov.pr.hl.f.typ.hip resurf.na na povr.pr.hl.f.hip resurf,cem.	5t531.52↔	Vým.unikond.prot.kolena na totál.endopr.kol.spoj.hyb/č.cem.
5t51g.80↔	Vým.pov.pr.hl.f.hip resurf.na tot.necem.pr.hl.f.	5t531.6↔	Výmena unikondylárnej protézy kolenného kĺbu inlay
5t51g.81↔	Vým.pov.protézy hl.f.hip resurf.na tot.cem.pr.h.f.	5t531.x↔	Výmena unikondylárnej protézy kolenného kĺbu, ostatné
5t51g.82↔	Vým.povrch.pr.hl.f.hip resurf.na tot.hybr.pr.h.f.	5t532.0↔	Vým.bikondyl.povrch.pr.kolena na bikond.povrch.p.rovn.typu
5t51g.x↔	Vým.povrch.protézy hl.femuru typ.hip resurf.,ost.	5t532.40↔	Vým.bikondyl.povr.pr.kolena na bik.p.p.iný typ,necem.
5t51h↔	Odstránenie povrchovej náhradnej protézy bedrového kĺbu	5t532.42↔	Vým.bikondyl.povr.pr.kolena na bik.p.p.iný typ,hybrid/cem.
5t51j.2↔	Vým.metafyz.pr.hl.f.s kr.driek.na špec.protézu.hl.fem.	5t532.50↔	Vým.bikondyl.pov.pr.kolena na totál.endopr.kol.spoj,necem.
5t51j.80↔	Vým.metafyz.protézy.hl.f.s kr.driek.na tot.necem.pr.h.f.	5t532.52↔	Vým.bikondyl.pov.pr.kolena na tot.endopr.kol.spoj,hybrid/cem.
5t51j.81↔	Vým.metafyz.protézy.hl.f.s kr.driek.na tot.cem.pr.h.f.	5t532.6↔	Výmena bikondylárnej povrchovej protézy kolena inlay
5t51j.82↔	Vým.metafyz.protézy hl.f.s kr.driek.na tot.hybr.pr.h.f.	5t532.7↔	Vým.bikondyl.povr.protézy kolena, vým.femorál.komponenty
5t51j.x↔	Vým.metafyz.protézy hl.femuru s kr.driek.,ost.	5t532.8↔	Vým.bikondyl.povr.protézy kolena, výmena tibiál.komponenty

5t532.a0↔	Vým.bikondyl.povr.pr.kolena na špeciál.endopr.kol.,necem.	5t547↔	Implantácia protézy hlavičky ulny
5t532.a1↔	Vým.bikondyl.povr.pr.kolena na špeciál.endopr.kol.,cem.	5t548↔	Implantácia endoprotézy zápästia
5t532.x↔	Výmena bikondylárnej povrch.protézy kolena,ost.	5t549.1↔	Impl.endopr.na kĺboch prstov HK:1 protéza
5t533.0↔	Vým.spoj.totál.endoprotézy kolena rovnakého typu	5t549.2↔	Impl.endopr.na kĺboch prstov HK:2 protézy
5t533.50↔	Vým.spoj.totál.endopr.kolena na totál.endopr.kol.spoj-necem.	5t549.3↔	Impl.endopr.na kĺboch prstov HK:3protézy
5t533.52↔	Vým.spoj.tot.endopr.kolena na tot.endopr.kol.spoj-hybr/cem.	5t549.4↔	Impl.endopr.na kĺboch prstov HK:4 protézy
5t533.7↔	Vým.spoj.tot.endopr.kolena,výmena femorál.komp.	5t549.5↔	Impl.endopr.na kĺboch prstov HK:5 protéz
5t533.8↔	Vým.spoj.tot.endopr.kolena,výmena tibiál.komp.	5t549.6↔	Impl.endopr.na kĺboch prstov HK:6 a viac protéz
5t533.9↔	Vým.spoj.tot.endopr.kolena,výmena patelár.komp.	5t54a↔	Impl.endopr.na karpometakarp.kĺbe palca
5t533.a0↔	Vým.spoj.tot.endopr.kolena na špec.endopr.kolena,necem.	5t54x↔	Implant.endoprotézy na kĺboch novej končatiny,ost.
5t533.a1↔	Vým.spoj.tot.endopr.kolena na špec.endopr.kolena,cem.	5t550.0↔	Revízia bez výmeny endoprotézy:humeroglenoid.kĺb
5t533.x↔	Výmena spojenej totálnej endoprotézy kolena,ostatné	5t550.4↔	Revízia bez výmeny endoprotézy:lakt'ový kĺb
5t534.0↔	Vým.špec.protézy kolena rovnakého typu	5t550.7↔	Revízia bez výmeny endoprotézy:zápästie
5t534.7↔	Vým.špec.protézy kolena,výmena femor.komponenty	5t550.u↔	Revízia bez výmeny endoprotézy:kĺby palca ruky
5t534.8↔	Vým.špec.protézy kolena,výmena tibiál.komp.	5t550.v↔	Revízia bez výmeny endoprotézy:kĺby prsta ruky
5t534.9↔	Vým.špec.protézy kolena,vým.patelár.komp.	5t551↔	Výmena endoprotézy hlavice humeru
5t534.x↔	Výmena špeciálnej protézy kolena,ost.	5t552.0↔	Vým.tot.endopr.ramena na konvenč.tot.protézu ramena
5t535.10↔	Vým.patelár.náhrady na necem.patelár.komp.	5t552.1↔	Vým.tot.endopr.ramena na reverz.tot.protézu ramena
5t535.11↔	Vým.patelár.náhrady na cement.patel.komponentu	5t553↔	Výmena endoprotézy hlavičky rádia
5t535.20↔	Vým.patel.náhrady na patelofemor.necem.náhr.	5t554↔	Výmena totálnej endoprotézy lakťa
5t535.21↔	Vým.patel.náhrady na patelofem.cement.náhr.	5t555↔	Výmena endoprotézy zápästia
5t535.22↔	Výmena patel.náhr. na patelofem.hybr.náhr.	5t556↔	Výmena endoprotézy kĺbu prsta
5t535.30↔	Výmena patelár.náhrady na necement.femorálnu náhradu	5t557↔	Odstránenie endoprotézy hlavice humeru
5t535.31↔	Výmena patelár.náhrady na cement.femorálnu náhradu	5t558↔	Odstránenie totálnej endoprotézy ramenného kĺbu
5t536.42↔	V.pr.kol.so zvýš.ohyb.na p.so zvýš.ohyb.bez pat.náhr-hyb/cem	5t559↔	Odstránenie endoprotézy hlavičky rádia
5t536.52↔	V.pr.kol.so zvýš.ohyb.na p.so zvýš.ohyb.s pat.náhr-hyb/cem	5t55a↔	Odstránenie totálnej endoprotézy lakťa
5t536.60↔	V.pr.kolena so zvýš.ohyb.na tot.e.spoj.bez patel.n-nec	5t55b↔	Odstránenie endoprotézy zápästia ruky
5t536.61↔	V.pr.kolena so zvýš.ohyb.na tot.e.spoj.bez patel.n-hyb/cem	5t55c↔	Odstránenie endoprotézy kĺbu prsta HK
5t536.70↔	V.pr.kolena so zvýš.ohyb.na tot.e.spoj.s pat.náhr-necem	5t55d↔	Výmena karpometakarpálnej protézy palca
5t536.71↔	V.pr.kolena so zvýš.ohyb.na tot.e.spoj.s pat.náhr-hyb/cem	5t55e↔	Odstránenie karpometakarpálnej protézy palca
5t536.90↔	V.protézy kolena so zvýš.ohyb.sch.na špec.endopr-necem.	5t55f↔	Výmena povrchovej endoprotézy ramena typu resurfacing
5t536.92↔	V.protézy kolena so zvýš.ohyb.sch.na špec.endopr-hyb/cem.	5t55g↔	Odst. povrchovej endoprotézy ramena typu resurfacing
5t536.x↔	Výmena protézy kolena so zvýš.ohyb.schopnosťou,ost.	5t55h↔	Výmena endoprotézy glenoidu ramen.kĺbu
5t537↔	Výmena interpozíč.nezakotveného implantátu kolena	5t55j↔	Odstránenie endoprotézy glenoidu ramen.kĺbu
5t538.20↔	Vým.bikompart.pr.kolena na bikond.p.p.bez pat.náhr-necem.	5t55k.1↔	Čiastočná vým.totál.endoprotézy ramen.kĺbu,1 protéza
5t538.22↔	Vým.bikompart.pr.kolena na bikond.p.p.bez pat.náhr-hyb/cem	5t55k.2↔	Čiastočná vým.totál.endoprotézy ramen.kĺbu,2 protézy
5t538.30↔	Vým.bikompart.pr.kolena na bikond.p.p.s patel.náhr-necem.	5t55k.3↔	Čiastočná vým.totál.endoprotézy ramen.kĺbu,3 protézy
5t538.32↔	Vým.bikompart.pr.kolena na bikond.p.p.s patel.náhr-hyb/cem	5t55x↔	Rev./vým./odstr.endoprotézy na kĺboch HK,ost.
5t538.60↔	Vým.bikompart.pr.kolena na tot.e.spoj.bez pat.n-necem	5t560.0↔	Implantácia endoprotézy členk.kĺbu,necem.
5t538.62↔	Vým.bikompart.pr.kolena na tot.e.spoj.bez pat.n-hyb/cem	5t560.1↔	Implantácia endoprotézy členk.kĺbu,cement.
5t538.70↔	Vým.bikompart.pr.kolena na tot.e.spoj.s pat.náhr-cem	5t560.2↔	Implantácia endoprotézy členk.kĺbu,hybrid.čiasť.cem
5t538.72↔	Vým.bikompart.pr.kolena na tot.e.spoj.s pat.náhr-hyb/cem.	5t561↔	Implantácia endoprotézy priehlavku
5t538.8↔	Vým.bikompartment.prot.kolena,výmena.tibiál.komp.	5t562↔	Implantácia endoprotézy prednožia a prstov nohy
5t538.9↔	Vým.bikompartment.prot.kolena,výmena.femor.komp.	5t56x↔	Implantácia endoprotézy na kĺboch dolnej končatiny, ostatné
5t538.a↔	Vým.bikompartment.pr.kolena na bikomp.prot.bez patel.náhr.	5t570↔	Revízia bez výmeny endoprotézy na kĺboch dolnej končatiny
5t538.b↔	Vým.bikompartment.pr.kolena na bikomp.prot.s patel.náhr.	5t571.00↔	Vým.endoprotézy členk.kĺbu na endoprot.členk.k.,necement.
5t538.c↔	Vým.bikompartment.protézy kolena,výmena inlay	5t571.01↔	Výmena endoprotézy členk.kĺbu na endoprot.členk.kĺb,cement.
5t538.x↔	Výmena bikompartment.protézy kolena,ost.	5t571.1↔	Výmena endoprotézy členk.kĺbu,vým.tibiálnej komponenty
5t539.0↔	Vým.endop.kĺb.náhr.kolena bez pohyb.f-č.vým.bez obn.f.kĺbu	5t571.2↔	Výmena endoprotézy členk.kĺbu,vým.kĺzneho jadra
5t539.1↔	Vým.endop.kĺb.náhr.kolena bez pohyb.f-č.vým.s obn.f.kĺbu	5t571.3↔	Výmena endoprotézy členk.kĺbu,vým.talárnej komponenty
5t53a↔	Odstránenie unikondylárnej protézy kolenného kĺbu	5t572↔	Výmena endoprotézy priehlavku
5t53b↔	Odstránenie bikondylárnej povrchovej protézy kolenného kĺbu	5t573↔	Výmena endoprotézy prednožia a prstov nohy
5t53c↔	Odstránenie spojenej totálnej endoprotézy kolena	5t575↔	Odstránenie endoprotézy členkového kĺbu
5t53d↔	Odstránenie patelárnej náhrady	5t576↔	Odstránenie endoprotézy priehlavku
5t53e↔	Odstránenie špeciálnej protézy kolenného kĺbu	5t577↔	Odstránenie endoprotézy prednožia a prstov nohy
5t53f↔	Odstránenie protézy kolena so zvýšenou ohybovou schopn	5t57x↔	Revízia,vým.a odstr.endoprotézy na kĺboch DK:ost.
5t53g↔	Odst. interpozíč.nezakotveného implantátu kolenného kĺbu	5t580	Implantácia náhrady časti kosti
5t53h↔	Odstránenie bikompartmentálnej protézy kolenného kĺbu	5t581.2	Implantácia totálnej kostnej náhrady: humerus
5t53j↔	Odst.endoprotet.kĺb.náhrady kolena bez pohyb.funkcie	5t581.g	Implantácia totálnej kostnej náhrady: femur
5t53x↔	Revízia, výmena a odstr.endoprotézy kolena,ostatné	5t581.x	Implantácia totálnej kostnej náhrady:iná
5t540.0↔	Impl.čiasť.protézy humeru-povr.prot.hl.humeru resurf.	5t582	Revízia kostnej náhrady bez výmeny
5t540.1↔	Impl.čiasť.protézy humeru-cervikokap.prot.hl.humeru	5t583	Výmena čiastočnej kostnej náhrady
5t540.x↔	Implantácia čiastočnej protézy v oblasti humeru, ostatné	5t584.2	Výmena totálnej kostnej náhrady: humerus
5t541↔	Implantácia protézy glenoidu ramenného kĺbu	5t584.g	Výmena totálnej kostnej náhrady: femur
5t542.0↔	Impl.tot.endoprot.ram.kĺbu,konvenč.totál.protéza ramena	5t584.x	Výmena totálnej kostnej náhrady: iné
5t542.1↔	Impl.tot.endoprot.ram.kĺbu,reverz.totál.protéza ramena	5t585	Odstránenie čiastočnej kostnej náhrady
5t543↔	Implantácia protézy hlavičky rádia	5t586.2	Odstránenie totálnej kostnej náhrady: humerus
5t544↔	Implantácia totálnej endoprotézy lakťa, nespojená	5t586.g	Odstránenie totálnej kostnej náhrady: femur
5t545↔	Implantácia totálnej endoprotézy lakťa, spojená	5t586.x	Odstránenie totálnej kostnej náhrady: iné
5t546↔	Implantácia náhrady distálnej humerálnej kĺbovej plochy	5t587	Implantácia stimлятора rastu kosti



5t58x	Impl,rev,vým.a odstr.čiasť.kost.náhr.a tot.kost.náhr.ost.	5t650.3	Náhr.tela stav.impl.a kompl.rekonštrukcia na chrbtici:3st.
5t590.0↔	Artroplastika bedr.kĺbu s osteotómiou bedra:jednoduchá ost.	5t650.4	Náhr.tela stav.impl.a kompl.rekonštrukcia na chrbtici:4st.
5t590.1↔	Artroplastika bedr.kĺbu s osteotómiou bedra: tripleosteotómia	5t650.5	Náhr.tela stav.impl.a kompl.rekonštr.na chrbtici:5 a v.st.
5t590.x↔	Artroplastika bedrového kĺbu s osteotómiou bedra: ostatné	5t651.1	Náhr.tela stavca osobit.mat.a kompl.rek.na chrb:1st.
5t591↔	Plastika striešky acetabula	5t651.2	Náhr.tela stavca osobit.mat.a kompl.rek.na chrb:2st.
5t592↔	Girdlestonova resekcia na bedr.kĺbe, primárna	5t651.3	Náhr.tela stavca osobit.mat.a kompl.rek.na chrb:3st.
5t593↔	Resekčná artroplastika na ramennom kĺbe	5t651.4	Náhr.tela stavca osobit.mat.a kompl.rek.na chrb:4st.
5t594↔	Resekčná artroplastika na lakti	5t651.5	Náhr.tela stavca osobit.mat.a kompl.rek.na chrb:5 a v.st.
5t595↔	Resekčná artroplastika na zápästí	5t652	Náhr.tela stav.a kompl.rek.na chrb:pred.podp.štep bez korek.
5t596↔	Resekčná artroplastika na kolene	5t653	Náhr.tela stav.a kompl.rek.na chrb:pred.podp.štep s korek.
5t597↔	Resekčná artroplastika na členku	5t654	Kyfektómia
5t598↔	Resekčná artroplastika na kĺboch šľapy	5t655	Dorzálna korekcia na chrbtici bez ventrálneho uvoľnenia
5t599	Resekčná artroplastika na kĺboch šľapy	5t656	Dorzálna korekcia na chrbtici s ventrálnym uvoľnením
5t59a	Komplex.primoimpl.kĺb.end.s kost.náhr/náhr.sused.kĺb.	5t657	Dorzoventrálna korekcia na chrbtici
5t59b	Komplex.výmenná OP kĺb.endoprot.s kost.náhr/sused.kĺb.	5t658	Kolumnotómia a polysegm.dorz.lord.sp(DLS)
5t59f	Výmena dočasného spaceru	5t659	Kolumnotómia a transpedikul.subkráct.osteotómia
5t59g	Odstránenie dočasného spaceru	5t65a	Kolumnotómia a monosegm.cervikot.lord.spondylodéza
5t59h↔	Plastika dna acetabula	5t65b	Dorzo-ventrálna epifyzeodéza na chrbtici (u detí)
5t59x	Iné plastické kĺbne zákroky, ostatné	5t65c	Unilater.epifyzeodéza na chrbt.s dorzál.fúziou stavca(detí)
5t600	Incizia pri chorob.zmen.kost.a kĺb.tk.chrb:debridem.	5t65d	Bilaterál.epifyzeodéza na chrbt.s dorzál.fúziou stavca(detí)
5t601	Incizia pri chorob.zmen.kost.a kĺb.tk.chrb:sekvester.	5t65e.1	Epifyzeodéza chrbt.-usmer.rastu skobami pamäť.efekt:1skoba
5t603	Incizia pri chorob.zmen.kost.a kĺb.tk.chrb:odstr.cudz.tel.	5t65e.2	Epifyzeodéza chrbt.-usmer.rastu skobami pamäť.efekt:2skoby
5t604	Incizia pri chorob.zmen.kost.a kĺb.tk.chrb:drenáž	5t65e.3	Epifyzeodéza chrbt.-usmer.rastu skobami pamäť.efekt:3skoby
5t605	Incizia pri chorob.zmen.kost.a kĺb.tk.chrb:rev.fist.	5t65e.4	Epifyzeodéza chrbt.-usmer.rastu skobami pamäť.efekt:4skoby
5t606	Incizia pri chorob.zmen.kost.a kĺb.tk.chrb:rev.fist.sekvestrot.	5t65e.5	Epifyzeodéza chrbt.-usmer.rastu skobami pamäť.efekt:5skób
5t60x	Incizia pri chorob.zmen.kost.a kĺb.tk.chrb:ostatné	5t65e.6	Epifyzeodéza chrbt.-usmer.rastu skobami pamäť.efekt:6skób
5t61a.1	Excizia z poškod.medzistavc.platničky(bez ďalších op.)	5t65e.7	Epifyzeodéza chrbt.-usmer.rastu skobami pamäť.efekt:7skób
5t61a.2	Exc.z poškod.medzistavc.platn.,odstr.volného sekvestra	5t65e.8	Epifyzeodéza chrbt.-usmer.rastu skobami pamäť.efekt:8skób.
5t61a.3	Exc.z poškod.medzistavc.plat. s radikulár.dekompresiou	5t65e.9	Epifyzeodéza chrbt.-usmer.rastu skobami pamäť.efekt:9skób.
5t61a.4	Exc.z poškod.extraforaminál.ulož.medzistavc.platničky	5t65e.a	Epifyzeodéza chrbt.-usmer.rastu skobami pamäť.efekt:10skób.
5t61b.1	Perkut.exc.z poškod.medzistavc.platničky bez esk	5t65e.b	Epifyzeodéza chrbt.-usmer.rastu skobami pamäť.efekt:11skób.
5t61b.2	Perkut.exc.z poškod.medzistavc.platničky s esk	5t65e.c	Epifyzeodéza chrbt.-usmer.rastu skobami pamäť.efekt:12skób.
5t61c.1	Reoperácia medzistavcovej platničky pri recidíve	5t65e.d	Epifyzeodéza chrbt.-usmer.rastu skobami pamäť.efekt:13skób.
5t61c.2	Reoperácia medzistavc.platn.s radikulolýzou pri recidíve	5t65f	Subkut.fix.na chrbtici(inštrum.)podľa Harringtona(detí)
5t61c.3	Reviz.OP medzistavc.plat.pre poop.kompl.v rane(hem., inf)	5t65g.a0	Dorzál.(inštrum.)korekt.spondylodéza,3-6 segm.primár.nestab.
5t61d	Perkutánná redukcia objemu platničky	5t65g.a1	Dorzál.(inštrum.)korekt.spondylodéza,3-6 segm.primár.stabil.
5t61x	Ost.OP z poškodenej medzistavcovej platničky	5t65g.b0	Dorzál.(inštrum.)korekt.spondylodéza,7-10 seg.prim.nest.
5t620	Excizia spondylolyfytu (osteofyту)	5t65g.b1	Dorzál.(inštrum.)korekt.spondylodéza,7-10 seg.prim.stab.
5t621	Parciálna excízia tela stavca chrbtice	5t65g.c0	Dorzál.(inštrum.)korekt.spondylodéza,11-viac.s.prim.nest
5t622	Totálna excízia tela stavca chrbtice	5t65g.c1	Dorzál.(inštrum.)korekt.spondylodéza,11-viac.s.prim.stab
5t623	Resekcia Dens epistrophei pošk.kostného a kĺb.tkaniva chrbtice	5t65h.a0	Predná(inštrum.)korektív.spondylodéza,3-6 segm.prim.nestab.
5t624	Parciálna artrektómia	5t65h.a1	Predná(inštrum.)korektív.spondylodéza,3-6 segm.prim.stab.
5t625	Totálna artrektómia	5t65h.b0	Predná(inštrum.)korektív.spondylodéza,7-10 segm.prim.nest.
5t626	Foraminektómia	5t65h.b1	Predná(inštrum.)korektív.spondylodéza,7-10 segm.prim.stab.
5t627	Exc.z pošk.kost.a kĺb.tkan.viac.segm.stavcov a nalieh.štrukt	5t65h.c0	Predná(inštrum.)korektív.spondylodéza,11 a viac s.prim.nest.
5t628	Exc.z pošk.kost.a kĺb.tkan.chrb:stavcový oblúk	5t65h.c1	Predná(inštrum.)korektív.spondylodéza,11 a viac s.prim.stab.
5t629	Exc.z pošk.kost.a kĺb.tkan.chrb:stav.oblúk a nalieh.štr.	5t65j.a0	Zad.a pred.komb.(inštrum.)korekt.spondylodéza,3-6 s.pr.nest
5t62x	Exc.z pošk.kost.a kĺb.tkan.chrb:ostatné	5t65j.a1	Zad.a pred.komb.(inštrum.)korekt.spondylodéza,3-6 s.pr.stab
5t63x	Kostná náhrada na chrbtici:ostatné	5t65j.b0	Zad.a pred.k.(inštrum.)korekt.spondylodéza,7-10 s.pr.nest
5t641.1	Dorzálna spondylodéza:1 segment	5t65j.b1	Zad.a pred.k.(inštrum.)korekt.spondylodéza,7-10 s.pr.stab
5t641.2	Dorzálna spondylodéza:2 segmenty	5t65j.c0	Zad.a pred.k.(inštrum.)korekt.spondylodéza,11-viac.s.pr.nest
5t641.3	Dorzálna spondylodéza:3 segmenty	5t65j.c1	Zad.a pred.k.(inštrum.)korekt.spondylodéza,11-viac.s.pr.stab
5t641.4	Dorzálna spondylodéza:4 segmenty	5t65k.1	Korekcia def.chrb.imp.vert.expan.pr.titán.r[VEPTR]:1 impl.
5t641.5	Dorzálna spondylodéza:5 segmentov	5t65k.2	Korekcia def.chrb.imp.vert.expan.pr.titán.r[VEPTR]:2 impl.
5t641.6	Dorzálna spondylodéza:6 a viac segmentov	5t65k.3	Korekcia def.chrb.imp.vert.expan.pr.titán.r[VEPTR]:3 impl.
5t642.1	Ventrálna spondylodéza:1 segment	5t65k.4	Korekcia def.chrb.imp.vert.expan.pr.titán.r[VEPTR]:4, v.i
5t642.2	Ventrálna spondylodéza:2 segmenty	5t65x	Náhr.tela stav.a kompl.rek.na chrb:ostatné
5t642.3	Ventrálna spondylodéza:3 segmenty	5t690	Odstránenie osteosyntetického materiálu z chrbtice
5t642.4	Ventrálna spondylodéza:4 segmenty	5t691.1	Implantácia platničkovej endoprotézy:1 segment
5t642.5	Ventrálna spondylodéza:5 segmentov	5t691.2	Implantácia platničkovej endoprotézy:2 segmenty
5t642.6	Ventrálna spondylodéza:6 a viac segmentov	5t691.3	Implantácia platničkovej endoprotézy: 3 segmenty
5t643.1	Dorzál.a ventrál.komb.spondylodéza medzi stavcami:1 segm.	5t691.4	Implantácia platničkovej endoprotézy:4 a viac segm.
5t643.2	Dorzál. a ventrál.komb.spondylodéza medzi stavcami:2 segm.	5t692	Revizia náhrady medzistavcovej platničky (bez výmeny)
5t643.3	Dorzál. a ventrál.komb.spondylodéza medzi stavcami:3 segm.	5t693	Výmena endoprotézy medzistavcovej platničky
5t643.4	Dorzál. a ventrál.komb.spondylodéza medzi stavcami:4 segm.	5t694	Odstránenie endoprotézy medzistavcovej platničky
5t643.5	Dorzál. a ventrál.komb.spondylodéza medzi stavcami:5 segm.	5t695	Revizia po operácii chrbtice
5t643.6	Dorzál. a ventrál.komb.spondylodéza medzi stavc:6 a viac s.	5t696.1	Dekompresia miešneho kanála uvoľnením kosti:1 segment
5t64x	Spondylodéza:ostatné	5t696.2	Dekompresia miešneho kanála uvoľnením kosti:2 segmenty
5t650.1	Náhr.tela stavca implantátom a kompl.rek.na chrbt:1stavec.	5t696.3	Dekompresia miešneho kanála uvoľnením kosti:3 segmenty
5t650.2	Náhr.tela stav.impl.a kompl.rekonštrukcia na chrbtici:2st.	5t696.4	Dekompresia miešneho kanála uvoľnením kosti:4 a viac segm.

5t697	Uvoľnenie mieš. kanála po korekcii deformít v prvom sedení	5t705.5↔	Primárna sutúra vystierača palca
5t698	Kompex.kombi.ventr.a dorz.rekonšt.chrbt.s fúziou(360st.)	5t705.6↔	Primárna sutúra šlachových pošiev zápastia
5t699.1	Impl.m.do t.stavca bez inšt.intraverteb.repoz:1stavc	5t705.7↔	Primárna sutúra šlachových pošiev prsta
5t699.2	Impl.m.do t.stavca bez inštrument.intraverteb.repoz:2st.	5t705.8↔	Primárna sutúra šlachových pošiev palca
5t699.3	Impl.mat.do t.stavca bez inšt.intraverteb.repoz:3st.	5t705.9↔	Primárna sutúra šlachových pošiev dlane
5t699.4	Impl.m.do t.stav.bez inšt.intraverteb.repoz:4 a viac st.	5t706.0↔	Sekundárna sutúra ohýbača zápastia
5t69a.1	Impl.materiálu do tela stavca s inšt.intraverteb.repoz:1st.	5t706.1↔	Sekundárna sutúra ohýbača prsta
5t69a.2	Impl.m.do tela stavca s inšt.intraverteb.repoz:2st.	5t706.2↔	Sekundárna sutúra ohýbača palca
5t69a.3	Impl.m.do tela stavca s inšt.intraverteb.repoz:3st.	5t706.3↔	Sekundárna sutúra vystierača zápastia
5t69a.4	Impl.m.do tela stavca s inšt.intraverteb.repoz:4 a viac st.	5t706.4↔	Sekundárna sutúra vystierača prsta
5t69b.1	Impl.medzitřřňového rozvierača na chrbtici:1 segment	5t706.5↔	Sekundárna sutúra vystierača palca
5t69b.2	Impl.medzitřřňového rozvierača na chrbtici:2 segm.	5t706.6↔	Sekundárna sutúra šlachových pošiev zápastia
5t69b.3	Impl.medzitřřňového rozvierača na chrbtici:3 a viac segm.	5t706.7↔	Sekundárna sutúra šlachových pošiev prsta
5t69c.1	Vým.medzitřřň.rozvierača na chrbtici:1 segm.	5t706.8↔	Sekundárna sutúra šlachových pošiev palca
5t69c.2	Vým.medzitřřň.rozvierača na chrbtici:2 segm.	5t706.9↔	Sekundárna sutúra šlachových pošiev dlane
5t69c.3	Vým.medzitřřň.rozvierača na chrbtici:3 a v.segm.	5t707.0↔	Tenolýza ohýbača zápastia
5t69d.1	Odstr.medzitřřň.rozvierača z chrbtice:1 segm.	5t707.1↔	Tenolýza ohýbača prsta
5t69d.2	Odstr.medzitřřň.rozvierača z chrbtice:2 segm.	5t707.2↔	Tenolýza ohýbača palca
5t69d.3	Odstr.medzitřřň.rozvierača z chrbtice:3 a v.segm.	5t707.3↔	Tenolýza vystierača zápastia
5t69e	Odobr.chondrocyt.z chrbtice na kultiváciu ako samost.zákrok	5t707.4↔	Tenolýza vystierača prsta
5t69f.1	Impl.in vitro vypest.tk.kult.do platničky:1seg.	5t707.5↔	Tenolýza vystierača palca
5t69f.2	Impl.in vitro vypest.tk.kult.do platničky:2seg.	5t708.0↔	Tenodéza ohýbača zápastia
5t69f.3	Impl.in vitro vypest.tk.kult.do platničky:3 a viac seg.	5t708.1↔	Tenodéza ohýbača prsta
5t69x.1	Iné operácie na chrbtici, HALO fixácia	5t708.2↔	Tenodéza ohýbača palca
5t69x.x	Iné operácie na chrbtici, ostatné	5t708.3↔	Tenodéza vystierača zápastia
5t701.0↔	Inciezie ohýbača zápastia	5t708.4↔	Tenodéza vystierača prsta
5t701.1↔	Inciezie ohýbača prsta	5t708.5↔	Tenodéza vystierača palca
5t701.2↔	Inciezie ohýbača palca	5t709.0↔	Transpozícia ohýbača zápastia
5t701.3↔	Inciezie vystierača zápastia	5t709.1↔	Transpozícia ohýbača prsta
5t701.4↔	Inciezie vystierača prsta	5t709.2↔	Transpozícia ohýbača palca
5t701.5↔	Inciezie vystierača palca	5t709.3↔	Transpozícia vystierača zápastia
5t701.6↔	Inciezie šlachových pošiev zápastia	5t709.4↔	Transpozícia vystierača prsta
5t701.7↔	Inciezie šlachových pošiev prsta	5t709.5↔	Transpozícia vystierača palca
5t701.8↔	Inciezie šlachových pošiev dlane	5t70a.0↔	Predĺženie ohýbača zápastia
5t701.9↔	Inciezie šlachových pošiev dlane	5t70a.1↔	Predĺženie ohýbača prsta
5t702.0↔	Discízia šlachových pošiev ohýbača zápastia	5t70a.2↔	Predĺženie ohýbača palca
5t702.1↔	Discízia šlachových pošiev ohýbača prsta	5t70a.3↔	Predĺženie vystierača zápastia
5t702.2↔	Discízia šlachových pošiev ohýbača palca	5t70a.4↔	Predĺženie vystierača prsta
5t702.3↔	Discízia šlachových pošiev vystierača zápastia	5t70a.5↔	Predĺženie vystierača palca
5t702.4↔	Discízia šlachových pošiev vystierača prsta	5t70b.0↔	Skrátenie ohýbača zápastia
5t702.5↔	Discízia šlachových pošiev vystierača palca	5t70b.1↔	Skrátenie ohýbača prsta
5t702.6↔	Discízia šlachových pošiev zápastia	5t70b.2↔	Skrátenie ohýbača palca
5t702.7↔	Discízia šlachových pošiev prsta	5t70b.3↔	Skrátenie vystierača zápastia
5t702.8↔	Discízia šlachových pošiev palca	5t70b.4↔	Skrátenie vystierača prsta
5t702.9↔	Discízia šlachových pošiev dlane	5t70b.5↔	Skrátenie vystierača palca
5t703.0↔	Debridement ohýbača zápastia	5t70c.0↔	Vytvorenie lôžka transplantátu ohýbača zápastia
5t703.1↔	Debridement ohýbača prsta	5t70c.1↔	Vytvorenie lôžka transplantátu ohýbača prsta
5t703.2↔	Debridement ohýbača palca	5t70c.2↔	Vytvorenie lôžka transplantátu ohýbača palca
5t703.3↔	Debridement vystierača zápastia	5t70c.3↔	Vytvorenie lôžka transplantátu vystierača zápastia
5t703.4↔	Debridement vystierača prsta	5t70c.4↔	Vytvorenie lôžka transplantátu vystierača prsta
5t703.5↔	Debridement vystierača palca	5t70c.5↔	Vytvorenie lôžka transplantátu vystierača palca
5t703.6↔	Debridement šlachových pošiev zápastia	5t70d.0↔	Transplantácia ohýbača zápastia
5t703.7↔	Debridement šlachových pošiev prsta	5t70d.1↔	Transplantácia ohýbača prsta
5t703.8↔	Debridement šlachových pošiev palca	5t70d.2↔	Transplantácia ohýbača palca
5t703.9↔	Debridement šlachových pošiev dlane	5t70d.3↔	Transplantácia vystierača zápastia
5t704.0↔	Excízia ohýbača zápastia	5t70d.4↔	Transplantácia vystierača prsta
5t704.1↔	Excízia ohýbača prsta	5t70d.5↔	Transplantácia vystierača palca
5t704.2↔	Excízia ohýbača palca	5t70e.0↔	Revízia implantátu (bez výmeny) ohýbača zápastia
5t704.3↔	Excízia vystierača zápastia	5t70e.1↔	Revízia implantátu (bez výmeny) ohýbača prsta
5t704.4↔	Excízia vystierača prsta	5t70e.2↔	Revízia implantátu (bez výmeny) ohýbača palca
5t704.5↔	Excízia vystierača palca	5t70e.3↔	Revízia implantátu (bez výmeny) vystierača zápastia
5t704.6↔	Excízia šlachových pošiev zápastia	5t70e.4↔	Revízia implantátu (bez výmeny) vystierača prsta
5t704.7↔	Excízia šlachových pošiev prsta	5t70e.5↔	Revízia implantátu (bez výmeny) vystierača palca
5t704.8↔	Excízia šlachových pošiev palca	5t70f.0↔	Výmena implantátu ohýbača zápastia
5t704.9↔	Excízia šlachových pošiev dlane	5t70f.1↔	Výmena implantátu ohýbača prsta
5t705.0↔	Primárna sutúra ohýbača zápastia	5t70f.2↔	Výmena implantátu ohýbača palca
5t705.1↔	Primárna sutúra ohýbača prsta	5t70f.3↔	Výmena implantátu vystierača zápastia
5t705.2↔	Primárna sutúra ohýbača palca	5t70f.4↔	Výmena implantátu vystierača prsta
5t705.3↔	Primárna sutúra vystierača zápastia	5t70f.5↔	Výmena implantátu vystierača palca
5t705.4↔	Primárna sutúra vystierača prsta	5t70g.0↔	Odstr.dens epistrophei implantátu ohýbača zápastia

5t70g.1↔	Odstránenie implantátu ohýbača prsta	5t712.2↔	Parciálna excízia ostatných väzov zápästia
5t70g.2↔	Odstránenie implantátu ohýbača palca	5t712.3↔	Parciálna excízia väzov stredoručia
5t70g.3↔	Odstránenie implantátu vystierača zápästia	5t712.4↔	Parciálna excízia väzov metakarpofalang.kĺbov prstov ruky
5t70g.4↔	Odstránenie implantátu vystierača prsta	5t712.5↔	Parciálna excízia väzov metakarpofalangeál.kĺbu palca
5t70g.5↔	Odstránenie implantátu vystierača palca	5t712.6↔	Parciálna excízia väzov interfalangeál.kĺbov prstov ruky
5t70h.0↔	Plastika šlachy ohýbača zápästia	5t712.7↔	Parciálna excízia väzov interfalangeálneho kĺbu palca
5t70h.1↔	Plastika šlachy ohýbača prsta	5t713.0↔	Totálna excízia radiokarpálneho väzu
5t70h.2↔	Plastika šlachy ohýbača palca	5t713.1↔	Totálna excízia retinaculum flexorum
5t70h.3↔	Plastika šlachy vystierača zápästia	5t713.2↔	Totálna excízia ostatných väzov zápästia
5t70h.4↔	Plastika šlachy vystierača prsta	5t713.3↔	Totálna excízia väzov stredoručia
5t70h.5↔	Plastika šlachy vystierača palca	5t713.4↔	Totálna excízia väzov metakarpofalangeál.kĺbov prstov ruky
5t70j.0↔	Spájanie šliach (previazanie) ohýbača zápästia	5t713.5↔	Totálna excízia väzov metakarpofalangeál.kĺbu palca
5t70j.1↔	Spájanie šliach (previazanie) ohýbača prsta	5t713.6↔	Totálna excízia väzov interfalangeálnych kĺbov prstov ruky
5t70j.2↔	Spájanie šliach (previazanie) ohýbača palca	5t713.7↔	Totálna excízia väzov interfalangeálneho kĺbu palca
5t70j.3↔	Spájanie šliach (previazanie) vystierača zápästia	5t714.0↔	Primárna sutúra radiokarpálneho väzu
5t70j.4↔	Spájanie šliach (previazanie) vystierača prsta	5t714.1↔	Primárna sutúra retinaculum flexorum
5t70j.5↔	Spájanie šliach (previazanie) vystierača palca	5t714.2↔	Primárna sutúra ostatných väzov zápästia
5t70k.0↔	Refixácia ohýbača zápästia ku kosti (vrát.kovovej kotvy)	5t714.3↔	Primárna sutúra väzov stredoručia
5t70k.1↔	Refixácia ohýbača prsta ku kosti (vrátane kovovej kotvy)	5t714.4↔	Primár.sutúra väzov metakarpofalangeál.kĺbov prstov ruky
5t70k.2↔	Refixácia ohýbača palca ku kosti (vrátane kovovej kotvy)	5t714.5↔	Primárna sutúra väzov metakarpofalangeálneho kĺbu palca
5t70k.3↔	Refixácia vystierača zápästia ku kosti (vrát.kov.kotvy)	5t714.6↔	Primárna sutúra väzov interfalangeálnych kĺbov prstov ruky
5t70k.4↔	Refixácia vystierača prsta ku kosti (vrát.kov.kotvy)	5t714.7↔	Primárna sutúra väzov interfalangeálneho kĺbu palca
5t70k.5↔	Refixácia vystierača palca ku kosti (vrát.kov. kotvy)	5t715.0↔	Sekundárna sutúra radiokarpálneho väzu
5t70l.0↔	Perkutánná tenotómia ohýbača zápästia	5t715.1↔	Sekundárna sutúra retinaculum flexorum
5t70l.1↔	Perkutánná tenotómia ohýbača prsta	5t715.2↔	Sekundárna sutúra ostatných väzov zápästia
5t70l.2↔	Perkutánná tenotómia ohýbača palca	5t715.3↔	Sekundárna sutúra väzov stredoručia
5t70l.3↔	Perkutánná tenotómia vystierača zápästia	5t715.4↔	Sekund.sutúra väzov metakarpofalangeál.kĺbov prstov ruky
5t70l.4↔	Perkutánná tenotómia vystierača prsta	5t715.5↔	Sekundár.sutúra väzov metakarpofalangeál.kĺbu palca
5t70l.5↔	Perkutánná tenotómia vystierača palca	5t715.6↔	Sekundárna sutúra väzov interfalangeál.kĺbov prstov ruky
5t70m.0↔	Otvorená chirurgická tenotómia ohýbača zápästia	5t715.7↔	Sekundárna sutúra väzov interfalangeál.kĺbu palca
5t70m.1↔	Otvorená chirurgická tenotómia ohýbača prsta	5t716.0↔	Plast.rekonštr.radiokarpál.väzu s autológnym materiálom
5t70m.2↔	Otvorená chirurgická tenotómia ohýbača palca	5t716.1↔	Plast.rekonštr.retinaculum flexorum s autológ.materiálom
5t70m.3↔	Otvorená chirurgická tenotómia vystierača zápästia	5t716.2↔	Plast.rekonštr.ostatných väzov zápästia s autológ.mat.
5t70m.4↔	Otvorená chirurgická tenotómia vystierača prsta	5t716.3↔	Plast.rekonštr.väzov stredoručia s autológnym materiálom
5t70m.5↔	Otvorená chirurgická tenotómia vystierača palca	5t716.4↔	Plast.rekonštr.váz.metakarpofalang.k.prstov ruky autológ.mat.
5t70n.0↔	Tenotómia s obmedzeným prístupom ohýbača zápästia	5t716.5↔	Plast.rekonštr.väzov metakarpofalang.k.palca autológ.mat.
5t70n.1↔	Tenotómia s obmedzeným prístupom ohýbača prsta	5t716.6↔	Plast.rekonštr.väzov interfalangeál.k.prstov ruky autológ.mat.
5t70n.2↔	Tenotómia s obmedzeným prístupom ohýbača palca	5t716.7↔	Plast.rekonštr.väzov interfalangeál.k.palca autológ.mat.
5t70n.3↔	Tenotómia s obmedzeným prístupom vystierača zápästia	5t717.0↔	Plast.rekonštr.radiokarpál.váz:autológ.mat.a interlig.fix
5t70n.4↔	Tenotómia s obmedzeným prístupom vystierača prsta	5t717.1↔	Plast.rek.retinacul.flex:autol.mat.a interlig.fix
5t70n.5↔	Tenotómia s obmedzeným prístupom vystierača palca	5t717.2↔	Plast.rek.ost.väzy zápästia:autol.mat.a interlig.fix
5t70x.0↔	Ostatné operácie ohýbača zápästia	5t717.3↔	Plast.rek.väzy stredoručia:autol.mat.a interlig.fix
5t70x.1↔	Ostatné operácie ohýbača prsta	5t717.4↔	Plast.rek.váz.metakarpof.klb.prst.r:autol.mat.a interlig.fix
5t70x.2↔	Ostatné operácie ohýbača palca	5t717.5↔	Plast.rek.váz.metakarpof.k.palec:aut.mat.a interlig.fix
5t70x.3↔	Ostatné operácie vystierača zápästia	5t717.6↔	Plast.rek.váz.interfal.kí.prst.ruky:aut.mat.a interlig.fix
5t70x.4↔	Ostatné operácie vystierača prsta	5t717.7↔	Plast.rek.váz.interfal.kí.palca:aut.mat.a interlig.fix
5t70x.5↔	Ostatné operácie vystierača palca	5t718.0↔	Plast.rek.radiokarp.váz:autológ.mat.a transoseál.fix
5t70x.6↔	Ostatné operácie šlachových pošiev zápästia	5t718.1↔	Plast.rek.retinacul.flexorum:auto.mat.a transos.fix
5t70x.7↔	Ostatné operácie šlachových pošiev prsta	5t718.2↔	Plast.rek.ost.váz.zápästia:autol.mat.a transoseál.fix
5t70x.8↔	Ostatné operácie šlachových pošiev palca	5t718.3↔	Plast.rek.väzy stredoručia:autol.mat.a transos.fix
5t70x.9↔	Ostatné operácie šlachových pošiev dlane	5t718.4↔	Plast.rek.váz.metakarpofal.k.p.ruky:aut.mat.a transos.fix
5t710.0↔	Incízie radiokarpálneho väzu vrátane drenáže	5t718.5↔	Plast.rek.váz.metakarpofa.k.palec:aut.mat.a transos.fix
5t710.1↔	Incízie retinaculum flexorum vrátane drenáže	5t718.6↔	Plast.rek.váz.interfal.kí.prst.ru:aut.mat.a transos.fix
5t710.2↔	Incízie ostatných väzov zápästia vrátane drenáže	5t718.7↔	Plast.rek.váz.interfal.kí.palca:auto.mat.a transos.fix
5t710.3↔	Incízie väzov stredoručia vrátane drenáže	5t719.0↔	Odstr.transplantátu:radiokarpálny väz
5t710.4↔	Incíz.väzov metakarpofalang.kĺbov prstov ruky vrát.drenáže	5t719.1↔	Odstr.transpl:retinaculum flexorum
5t710.5↔	Incízie väzov metakarpofalangeál.kĺbu palca vrát.drenáže	5t719.2↔	Odstr.transpl:ostatné väzy zápästia
5t710.6↔	Incíz.väzov interfalangeál.kĺbov prstov ruky vrát.drenáže	5t719.3↔	Odstr.transplantátu:väzy stredoručia
5t710.7↔	Incíz.väzov interfalangeál.kĺbu palca vrát.drenáže	5t719.4↔	Odstr.transpl:väzy metakarpofal.kĺbov pr.r.
5t711.0↔	Prerušenie radiokarpálneho väzu	5t719.5↔	Odstr.transpl:väzy metakarpofalangeál.kĺbu palca
5t711.10↔	Prerušenie väzu retinaculum flexorum	5t719.6↔	Odstr.transpl:väzy interfalangeál.kĺbov pr.r.
5t711.11↔	Prerušenie väzu retinac.flex.s epineurolyzou n. medianus	5t719.7↔	Odstr.transpl:väzy interfalangeál.kĺbu palca
5t711.2↔	Prerušenie ostatných väzov zápästia	5t71a.0↔	Refixácia radiokarpál.váz ku kosti
5t711.3↔	Prerušenie väzov stredoručia	5t71a.1↔	Refixácia retinaculum flexorum ku kosti
5t711.4↔	Prerušenie väzov metakarpofalangeál.kĺbov prstov ruky	5t71a.2↔	Refix.ostat.väzov zápästia ku kosti
5t711.5↔	Prerušenie väzov metakarpofalangeálneho kĺbu palca	5t71a.3↔	Refixácia väz.stredoručia ku kosti
5t711.6↔	Prerušenie väzov interfalangeálnych kĺbov prstov ruky	5t71a.4↔	Refix.váz.metakarpofal.kĺbov pr.ruky ku kosti
5t711.7↔	Prerušenie väzov interfalangeálneho kĺbu palca	5t71a.5↔	Refix.váz. metakarpofal.kĺbu palca ku kosti
5t712.0↔	Parciálna excízia radiokarpálneho väzu	5t71a.6↔	Refix.váz.interfalangeál.kĺbov prst.ruky ku kosti
5t712.1↔	Parciálna excízia retinaculum flexorum	5t71a.7↔	Refix.váz.interfalangeál.kĺbu palca ku kosti

5t71x.0↔	Ostatné OP radiokarpálneho väzu	5t742.x↔	Preplach ost.kĺb.s drenážou
5t71x.1↔	Ostatné OP retinaculum flexorum	5t743.0↔	Debridement zápästia:1zárok
5t71x.2↔	Ostatné OP ostatných väzov zápästia	5t743.1↔	Debridement zápästia:viaceré zárokry
5t71x.3↔	Ostatné OP väzov stredoručia	5t743.2↔	Debridement karpometakarpál.kĺbu palca
5t71x.4↔	Ostatné OP väzov metakarpofalang.kĺb.prstov ruky	5t743.3↔	Debridement metakarpofal.kĺbu:1zárok
5t71x.5↔	Ostatné OP väzov metakarpofalang.kĺbu palca	5t743.4↔	Debridement metakarpofal.kĺbov:viac.zákr.
5t71x.6↔	Ostatné OP väzov interfalang.kĺbov prstov ruky	5t743.5↔	Debridement interfalang.kĺbu ruky:1zárok
5t71x.7↔	Ostatné OP väzov interfalangeál.kĺbu palca	5t743.6↔	Debridement:interfalang.kĺb.1prst ruky:viac.zákr.
5t720.1↔	Otvorená chirurgická fasciotómia jedného prsta	5t743.7↔	Debridement interfalang.kĺb.viac prstov ruky:viac.zákr.
5t720.2↔	Otvorená chirurgická fasciotómia viac ako 1 prsta	5t743.x↔	Debridement:ostatné kĺby ruky
5t721.1↔	Perkutánná fasciotómia jedného prsta	5t744.0↔	Vyhľad.(vyrovnanie)povrchu:zápästie:1zákr
5t721.2↔	Perkutánná fasciotómia viac ako jedného prsta	5t744.1↔	Vyhľad.(vyrovnanie)povrchu:zápästie:viac.výk.
5t722.0↔	Parciálna fasciotómia izolovaná na dlani	5t744.2↔	Vyhľad.(vyrov)ovrchu:karpometakarp.kĺb palca
5t722.3↔	Parciálna fasciotómia 1 alebo 2 prstov	5t744.3↔	Vyhľad.(vyrov)ovrchu:metakarpofal.kĺb:1zákr.
5t723.0↔	Celková fasciotómia izolovaná na dlani	5t744.4↔	Vyhľad.povrchu:metakarpof.kĺby:viac.zákr.
5t723.4↔	Celková fasciotómia 3 a viac prstov	5t744.5↔	Vyhľad.povrchu:interfalang.kĺb ruky:1zárok
5t724.1↔	Fasciotómia jedného prsta s jednou neurolyzou	5t744.6↔	Vyhľad.povrchu:interfal.kĺb 1prst ruky:viac.zákr.
5t724.2↔	Fasciotómia viac prstov s jednou neurolyzou	5t744.7↔	Vyhľad.povrchu:interfal.kĺb.viac.prst.ruky:viac.zákr.
5t725.1↔	Fasciotómia jedného prsta s viacerými neurolyzami	5t744.x↔	Vyhľadenie(vyrovnanie)povrchu:ost.kĺby ruky
5t725.2↔	Fasciotómia viac prstov s viacerými neurolyzami	5t745.0↔	Uvoľnenie(artrolýza):zápästie:1zárok
5t726.1↔	Fasciotómia 1 prsta s 1 neurolyzou a s 1 arteriolýzou	5t745.1↔	Uvoľnenie(artrolýza):zápästie:viac.zákr.
5t726.2↔	Fasciotómia viac prstov s 1 neurolyzou a s 1 arteriolýzou	5t745.2↔	Uvoľnenie(artrolýza):karpometakarp.kĺb palca
5t727.1↔	Fasciotómia 1 prsta s viac.neurolyzami a viac.arteriolyzami	5t745.3↔	Uvoľnenie(artrolýza):metakarpofal.kĺb:1zárok
5t727.2↔	Fasciekt.viac prstov s viac.neurolyzami a viac.arteriolyz.	5t745.4↔	Uvoľnenie(artrolýza):metakarpofal.kĺb:viac.zákr.
5t728.1↔	Fasciotómia 1 prsta s artrolýz.(vr.neurolyzy a arteriolyzy)	5t745.5↔	Uvoľnenie(artrolýza):interfal.kĺb.ruky:1zárok
5t728.2↔	Fasciekt.viac prstov s artrolýzou (vr.neurolyzy a arteriolyzy)	5t745.6↔	Uvoľnen.(artrolýza):interfal.kĺb 1prst ruky:viac.zákr.
5t729.3↔	Parciálna dermofasciotómia	5t745.7↔	Uvoľnen.(artrolýza):interfal.kĺb viac.prst.ru:viac.zákr.
5t729.4↔	Celková dermofasciotómia	5t745.x↔	Uvoľnenie(artrolýza):ostatné kĺby ruky
5t72a.3↔	Parciálna fasciolýza 1al.2 prst inj.kolagen.clostr.histol.	5t746.0↔	Odstr.uvoľnenej kĺb.chrupav:zápästie:1zárok
5t72a.4↔	Celk.fasciolýza 3 a viac prst inj.kolagenázou clostr.histol.	5t746.1↔	Odstr.uvoľnen.kĺb.chrupav:zápästie:viac.zákr.
5t72x.1↔	Ostatné operácie na fasciách dlane a prstov, 1 prst	5t746.2↔	Odstr.uvoľnen.kĺb.chrupav:karpometakarp.k.palca
5t730↔	Incizia svalov ruky	5t746.3↔	Odstr.uvoľn.kĺ.chrupav:metakarpofal.kĺb:1zárok
5t731↔	Čiastočné prerušenie svalov ruky	5t746.4↔	Odstr.uvoľn.kĺ.chrupav:metakarpofal.kĺb:viac.zákr.
5t732↔	Totálne prerušenie svalov ruky	5t746.5↔	Odstr.uvoľn.kĺb.chrupav:interfalag.kĺb ruky:1zárok
5t733↔	Čiastočná excizia svalov ruky	5t746.6↔	Odstr.uvoľ.kĺ.chrupav:interfalag.kĺb 1prst ruky:viac.zákr.
5t734↔	Totálna excizia svalov ruky	5t746.7↔	Odstr.uvoľ.kĺb.chrupav:interfalag.kĺb viac.prst.ru:viac.zákr.
5t735↔	Desinzercia svalu ruky	5t746.x↔	Odstránenie uvoľnenej kĺbovej chrupavky:ost.kĺb.ruky
5t736↔	Sutúra svalu ruky	5t747.0↔	Odstr.cudz.telesa:zápästie:1zárok
5t737↔	Reinzercia svalu ruky	5t747.1↔	Odstr.cudz.telesa:zápästie:viac.zárokry
5t738↔	Transpozícia svalu ruky	5t747.2↔	Odstr.cudz.telesa:karpometakarpálny kĺb palca
5t739↔	Transplantácia svalu ruky	5t747.3↔	Odstr.cudz.tel:metakarpofalan.kĺb:1zárok
5t73a↔	Predĺženie svalu ruky	5t747.4↔	Odstr.cudz.tel:metakarpofalan.kĺb:viac.zákr.
5t73b↔	Skrátenie svalu ruky	5t747.5↔	Odstr.cudz.tel:interfalang.kĺb.ruky:1zákr.
5t73x↔	Ostatné operácie svalov ruky	5t747.6↔	Odstr.cudz.tel:interfalang.kĺb.1prst ruky:viac.zákr.
5t740.0↔	Artrotómia zápästia, jeden zárok	5t747.7↔	Odstr.cudz.tel:interfalang.kĺb.viac.prst ruky:viac.zákr.
5t740.1↔	Artrotómia zápästia, viaceré zárokry	5t747.x↔	Odstránenie cudzieho telesa z ostatných kĺbov ruky
5t740.2↔	Artrotómia karpometakarpálneho kĺbu palca	5t74x.0↔	Ostatné revízie zápästia:1zárok
5t740.3↔	Artrotómia na metakarpofalangeálnom kĺbe:jeden zárok	5t74x.1↔	Ostatné revízie zápästia:viaceré zárokry
5t740.4↔	Artrotómia na metakarpofalangeál. Kĺboch:viaceré zárokry	5t74x.2↔	Ostatné revízie karpometakarpálneho kĺbu palca
5t740.5↔	Artrotómia na medzičlánkovom kĺbe ruky:1zárok	5t74x.3↔	Ostatné revízie metakarpofalangeál.kĺbu:jeden zárok
5t740.6↔	Artrotómia na interfalang. kĺboch 1 prsta ruky:viac.zákr.	5t74x.4↔	Ostatné revízie metakarpofalang.kĺbov:viac.zákr.
5t740.7↔	Artrotómia na interfalang.kĺboch.viac.prstov ruky:viac.zákr.	5t74x.5↔	Ostatné revízie interfalangeálneho kĺbu ruky:1zárok
5t740.x↔	Artrotómia ostatných kĺbov ruky	5t74x.6↔	Ost.revízie interfalang.kĺbov 1 prsta ruky:viac.zákr.
5t741.0↔	Exc.chor.tk.(vrát.kapsulektom):zápästie:1 zárok	5t74x.7↔	Ost.revízie interfalang.kĺb.viac.prstov ruky:viac.zákr.
5t741.1↔	Exc.chor.tk.(vrát.kapsulektom):zápästie:viac.zákr.	5t74x.x↔	Ostatné revízie ostatných kĺbov ruky
5t741.2↔	Exc.chor.tk(vr.kapsulekt):karpometakarp.kĺb palca	5t750.0↔	Parc.synovektómia šľachy,šľach.pošvy:ohýbač zápäst.
5t741.3↔	Exc.chor.tk(kapsulekt):metakarpofal.kĺb:1 zárok	5t750.1↔	Parc.synov.šľachy,šľach.pošvy:ohýbač prsta
5t741.4↔	Exc.chor.tk(kapsulekt):metakarpof.k.viac.zákr.	5t750.2↔	Parc.synovektómia šľachy,šľach.pošvy:ohýbač palca
5t741.5↔	Exc.chor.tk(kapsulekt):interfal.kĺb ruky:1 zárok	5t750.3↔	Parc.synovektómia šľachy,šľach.pošvy:vystierač zápäst
5t741.6↔	Exc.chor.tk(kapsulekt):interfal.kĺby 1 prst ruky:viac.zárokrov	5t750.4↔	Parc.synovektómia šľachy,šľach.pošvy:vystierač prsta
5t741.7↔	Exc.chor.tk(kapsulekt):interfal.kĺby viac.prst ruky:viac.zákr.	5t750.5↔	Parc.synovektómia šľachy,šľach.pošvy:vystierač palca
5t741.x↔	Exc.chor.tk.(vr.kapsulektomie):ost.kĺby ruky	5t750.x↔	Parc.synovektómia šľachy,šľach.pošvy:ostatné
5t742.0↔	Preplach zápästia s drenážou:1 zárok.	5t751.0↔	Totál.synovektómia šľachy,šľach.pošvy:ohýbač zápästia
5t742.1↔	Preplach zápästia s drenážou: viac.zárokry	5t751.1↔	Totál.synovektómia šľachy,šľach.pošvy:ohýbač prsta
5t742.2↔	Preplach karpometakarp.kĺb palca s drenážou	5t751.2↔	Totál.synovektómia šľachy,šľach.pošvy:ohýbač palca
5t742.3↔	Prepl.metakarpofal.kĺbu s drenáž:1 zárok	5t751.3↔	Totál.synovektómia šľachy,šľach.pošvy:vystierač zápäst
5t742.4↔	Preplach metakarpofal.kĺb.s drenáž:viac.zákr.	5t751.4↔	Totál.synovektómia šľachy,šľach.pošvy:vystierač prsta
5t742.5↔	Preplach interfalang.kĺbu ruky s drenáž:1 zárok	5t751.5↔	Totál.synovektómia šľachy,šľach.pošvy:vystierač palca
5t742.6↔	Prepl.interfal.kĺb.1 prst s drenáž:viac.zárokrov	5t751.x↔	Totál.synovektómia šľachy,šľach.pošvy:ostatné
5t742.7↔	Prepl.interfal.kĺb.viac.prst s drenáž:viac.zárokrov	5t752↔	Jednotlivá synovektómia kĺbov zápästia

5t753↔	Viacnásobná synovektómia kĺbov zápastia	5t775.x↔	Resekcioartropl.kĺ.ruk:rek.aloplast.m:ostat.
5t754↔	Synovektómia karpometakarpálneho kĺbu palca ruky	5t776.0↔	Resekcioartropl.zápäst:rek.aloplast.mat a rek.kĺb.puzdra:1zákr.
5t755↔	Jednotlivá synovektómia metakarpofalangeálneho kĺbu ruky	5t776.1↔	Resekcioartropl.zápäs.:rek.alopl.m. a r.kĺb.puzdra:viac.zákr.
5t756↔	Viacpočet.synovektómie metakarpofalang.kĺbov ruky	5t776.2↔	Resekcioartropl.karpometk.kĺb palca r:rek.alopl.m. a kĺb.puzdra
5t757↔	Jednotlivá synovektómia interfalangálneho kĺbu ruky	5t776.3↔	Res.-artropl.metakarpof.kĺ.r:rek.alopl.m. a r.kĺb.puzdra:1zákr.
5t758↔	Viacpočet.synovektómie interfalang.kĺbov na 1 prste ruky	5t776.4↔	Res.-artropl.metakarpof.kĺb.r:rek.alopl.m.a r.kĺ.puzdra:viac.zákr.
5t759↔	Viacpočet.synovektómie interfalang.kĺbov na viac.prstoch ruky	5t776.5↔	Resekcioartropl.medzičl.kĺbe r:rek.alopl.m.a r.kĺ.puzd:1zákr.
5t75x↔	Ostatné synovektómie ruky	5t776.6↔	Resekcioartropl.interfal.kĺb1prst.r:rek.alopl.m.a r.kĺ.pu:viac.z.
5t760↔	Jednotlivá artrodéza na zápästi	5t776.7↔	Res.artropl.interf.kĺb.viac.prst r:rek.alopl.m.ar.kĺ.pu:viac.zákr.
5t761↔	Jednot.artrod.na zápästi so spongioplast.	5t776.x↔	Resekcioartropl.kĺ.ruk:rek.aloplast.m:ostat.
5t762↔	Viacpočetné artrodézy na zápästi	5t77x.0↔	Iná resekcioartroplastika zápäst,1zákr.
5t763↔	Viacpočet.artrod.na zápästi so spongioplast.	5t77x.1↔	Iná resekcioartroplastika zápastia,viac.zákr.
5t764↔	Jednotlivá artrodéza medzičlán.kĺbu	5t77x.2↔	Iná resekcioartropl.karpometakarp.kĺb palca
5t765↔	Jednot.artrodéza medzičl.kĺbu so spongioplast.	5t77x.3↔	Iná resekcioartropl.na metakarpoflg.kĺbe ruk:1zákr.
5t766↔	Viacpočet.artrodézy medzičlán.kĺbov	5t77x.4↔	Iná resekcioartropl.na metakarpoflg.kĺbe ruk:viac.zákr.
5t767↔	Viacpočet.artrod.medzičl.kĺb.so spongioplast.	5t77x.5↔	Iná resekcioartropl.na medzičl.kĺbe:1zákr.
5t76x↔	Artrodéza kĺbov ruky:Ostatné	5t77x.6↔	Iná resekcioartropl.interfalang.kĺb.1prst.ru:viac.zákr
5t770.0↔	Resekcioartropl.zápastia:rek.s autológ.mat:1zákrok	5t77x.7↔	Iná resekcioartropl.interfalang.kĺb.viac.prst.ru:viac.zákr
5t770.1↔	Resekcioartropl.zápastia:rek.s autol.mat:viac.zákr.	5t77x.x↔	Iná resekcioartroplastika kĺbov ruky:ostatné
5t770.2↔	Resekcioartropl.karpometak.kĺb palca:rek.s aut.mat.	5t780.0↔	Distrakcia mäkkých častí presahujúce kĺb na ruke
5t770.3↔	Resekcioartropl.na metakarpof.kĺb:rek.autológ.m:1zákr.	5t780.1↔	Distrakcia mäkkých častí presahujúce kĺb na nohe
5t770.4↔	Resekcioartropl.na metakarpof.kĺb:rek.autológ.m:viac.zákr.	5t781.0↔	Radializácia pri vrodenných anomáliách ruky
5t770.5↔	Resekcioartropl.medzičlánk.kĺb.ruky:rek.aut.mat:1zákrok	5t782.0↔	Res.zužuj.prstenca s plast.rekonšt.pri vrod.anomál.ruky
5t770.6↔	Resekcioartropl.interfalang.kĺb.1prst ruky:rek.aut.ma:viac.zákr.	5t782.1↔	Res.zužuj.prstenca s plast.rekonštr.pri vrod.anomál.nohy
5t770.7↔	Resekcioartropl.interfalang.kĺb.viac.prst ru:re.aut.m:viac.zákr.	5t783.0↔	Redukcia mäkkých častí pri vrodenných anomáliách ruky
5t770.x↔	Resekcioartropl.kĺbov ruky:rek.s autológ.mat:ostatné	5t783.1↔	Redukcia mäkkých častí pri vrodenných anomáliách nohy
5t771.0↔	Resekcioartropl.zápäs:rek.aut.mat.interpoz.šf:1zákr	5t784.01↔	Prehĺb.komisúry s miest.lalok.plastikou pri vrod.anomál.ruky
5t771.1↔	Resekcioartropl.zápäs:rek.aut.mat.interpoz.šf:viac.zákr	5t784.0x↔	Prehĺbenie komisúry pri vrodenných anomáliách ruky, ostatné
5t771.2↔	Resekcioartropl.karpomet.kĺb palca ruky:rek.aut.m.interp.šf	5t784.11↔	Prehĺb.komisúry s miest.lalok.plastikou pri vrod.anomál. nohy
5t771.3↔	Resekcioartropl.metakarpof.kĺ.r:re.aut.m.interp.šf:1zákr.	5t784.1x↔	Prehĺbenie komisúry pri vrodenných anomáliách nohy, ostatné
5t771.4↔	Resekcioartropl.metakarpof.kĺ.r:re.aut.m.interp.šf:viac.zákr.	5t785.03↔	Uvof.kož.kontr.pri vrod.anom.ruky,m.lal.pl.a vof.kož.tr.
5t771.5↔	Resekcioartropl.medzičlánk.kĺ.r:re.aut.m.interp.šf:1zákr.	5t785.0x↔	Uv.kož.kon.pri vrod.anom.ruky,Zplast,Wplast.i.m.lal.pl.
5t771.6↔	Resekcioartropl.interf.kĺb 1prst ru:re.aut.m.interp.šf:viac.zákr.	5t785.13↔	Uvof.kož.kontr.pri vrod.anom.nohy,miest.lal.pl.vof.k.tr.
5t771.7↔	Resekcioartropl.interf.kĺb viac.prst ru:re.aut.m.interp.šf:viac.zákr.	5t785.1x↔	Uvof.kož.k.pri vrod.anom.nohy,Zplast,Wplast.i.m.lal.pl.
5t771.x↔	Resekcioartropl.kĺb.ruky:rek.aut.mat.interpoz.šfachy:ostat	5t786.01↔	Rozpojenie mäkkých častí pri vrod.anom.ruky,miest.lal.pl.
5t772.0↔	Resekcioartropl.zápäs:rek.aut.mat.zaves.šf:1zákr	5t786.03↔	Rozp.mäk.čas.pri vrod.anom.ruky,m.lal.pl.a vof.kož.tran.
5t772.1↔	Resekcioartropl.zápäs:rek.aut.mat.zaves.šf:viac.zákr	5t786.0x↔	Rozpojenie mäkkých častí ruky pri vrod.anomáliách,ost.
5t772.2↔	Resekcioartropl.karpomet.kĺb palca ruky:rek.aut.mat.zaves.šf.	5t786.11↔	Rozpojenie mäkkých častí nohy pri vrod.anom,miest.lal.pl.
5t772.3↔	Resekcioartropl.metakarpof.kĺ.r:re.aut.mat.zaves.šf:1zákr.	5t786.13↔	Rozpojenie mäkkých č.nohy pri vrod.an,miest.lal.pl.a vof.k.tr.
5t772.4↔	Resekcioartropl.metakarpof.kĺ.r:re.aut.m.zaves.šf:viac.zákr.	5t786.1x↔	Rozpojenie mäkkých častí nohy pri vrod.anomáliách,ost.
5t772.5↔	Resekcioartropl.medzičlánk.kĺ.r:re.aut.m.zaves.šf:1zákr.	5t787.01↔	Rozpojenie parc.syndaktýlie pri vrod.anom.ruky,m.lal.pl.
5t772.6↔	Resekcioartropl.interf.kĺb 1prst ru:re.aut.m.zaves.šf:viac.zákr.	5t787.03↔	Rozp.parc.synd.pri vrod.anom.ruky,m.lal.pl.a vof.k.tr.
5t772.7↔	Resekcioartropl.interf.kĺb viac.prst ru:re.aut.m.zaves.šf:viac.zákr.	5t787.0x↔	Rozpojenie parc.syndaktýlie pri vrod.anom.ruky:ost.
5t772.x↔	Resekcioartropl.kĺb.ruky:rek.aut.mat.zaves.šfachy:ostat	5t787.11↔	Rozpojenie parc.syndaktýlie pri vrod.anom.nohy:m.lal.pl.
5t773.0↔	Resekcioartropl.zápäs:rek.aut.mat.interpoz. a zaves.šf:1zákr	5t787.13↔	Rozp.parc.synd.pri vrod.anom.nohy,m.lal.pl.a vof.k.tr.
5t773.1↔	Resekcioartropl.zápäs:rek.aut.mat.interpoz. a zaves.šf:viac.zákr	5t787.1x↔	Rozpojenie parc.syndaktýlie pri vrod.anom.nohy:ost.
5t773.2↔	Resekcioartropl.karpomet.kĺb palca ru:rek.aut.m.interp.a zav.šf	5t788.01↔	Rozpoj.kompl.synd.pri vrod.anom.ruky,miest.lal.pl.
5t773.3↔	Resekcioartropl.metakarpof.kĺ.r:rek.aut.m.interp. a zaves.šf:1z	5t788.03↔	Rozpoj.kompl.synd.pri vrod.anom.ruky,m.lal.pl.a vof.kož.tr.
5t773.4↔	Res.-artropl.metakarpof.kĺ.r:re.aut.m.interp.a zaves.šf:viac.zá.	5t788.04↔	Rozp.komp.synd.pri vrod.anom.ruky s rekon.kol.vázov
5t773.5↔	Res.-artropl.medzičlánk.kĺ.r:re.aut.m.s interpo.a zaves.šf:1zákr.	5t788.0x↔	Rozpojenie kompletnej syndaktýlie pri vrod.anom.ruky:ost.
5t773.6↔	Res.-artropl.interf.kĺb 1prst ru:re.aut.m.s interpo.a zaves.šf:via	5t788.11↔	Rozpoj.komp.synd.pri vrod.anom.nohy,m.lal.pl.
5t773.7↔	Res.-artropl.interf.kĺb viac.prst ru:re.aut.m.s interpo.a zaves.šf:via	5t788.13↔	Rozp.komp.synd.pri vrod.anom.nohy,mi.lal.pl.a vof.k.tr.
5t773.x↔	Resekcioartropl.kĺb.ruky:rek.aut.mat.s interpoz.a zaves.šf:a:ost.	5t788.14↔	Rozp.komp.synd.pri vrod.anom.nohy s rekon.kolat.vázov
5t774.0↔	Resekcioartropl.zápäst:re.aut.m.a rek.kĺb.plochy:1zákr.	5t788.1x↔	Rozpojenie kompletnej syndaktýlie pri vrod.anom.nohy:ost.
5t774.1↔	Resekcioartropl.zápäs.:rek.aut.m.a rek.kĺb.plochy.:viac.zákr.	5t789.01↔	Redukcia dupl.falangu pri vrod.anom.ruky:1 falang
5t774.2↔	Resekcioartropl.karpometk.kĺb palca r:r.a.m.a rek.kĺb.pl	5t789.02↔	Red.dupl.fal. pri vrod.anom.ruky:1falang,s rekon.kĺbu
5t774.3↔	Resekcioartropl.metakarpof.kĺbe r:r.a.m.a rek.kĺ.pl:1zákr.	5t789.03↔	Redukcia dupl.falangu pri vrod.anom.ruky:viac falangov
5t774.4↔	Resekcioartropl.metakarpof.kĺb.r:r.a.m.a rek.kĺb.pl:viac.zákr.	5t789.04↔	Red.dupl.fal.pri vrod.anom.ruky:viac fal.,s rekon.kĺbov
5t774.5↔	Resekcioartropl.medzičl.kĺbe r:r.a.m.a rek.kĺ.pl:1zákr.	5t789.05↔	Red.dupl.fal.pri vrod.anom.ruky:viac fal.a metakarp
5t774.6↔	Resekcioartropl.interfal.kĺb1prst.r:r.a.m.a rek.kĺ.pl:viac.z.	5t789.06↔	Red.dupl.fal.pri vrod.anom.nohy:viac fal.a metak.kĺb
5t774.7↔	Resekcioartropl.interf.kĺb.viac.prst r:r.a.m.a rek.kĺ.pl:viac.zákr.	5t789.11↔	Redukcia dupl.falangu pri vrod.anom.nohy:1 falang
5t774.x↔	Resekcioartropl.kĺ.ruk:rek.aut.mat.a rek.kĺb.plochy:ostat.	5t789.12↔	Red.dupl.fal.pri vrod.anom.nohy:1 falang,s rekon.kĺbu
5t775.0↔	Resekcioartropl.zápäst:rekonštr.aloplast.mat:1zákr.	5t789.13↔	Redukcia dupl.falangu pri vrod.anom.nohy:viac falangov
5t775.1↔	Resekcioartropl.zápäs.:rek.alopl.m:viac.zákr.	5t789.14↔	Red.dupl.fal.pri vrod.anom.nohy:viac fal.s rekon.kĺbov
5t775.2↔	Resekcioartropl.karpometk.kĺb palca r:rek.alopl.m	5t789.15↔	Red.dupl.fal.pri vrod.anom.nohy:viac fal.a metakarp
5t775.3↔	Resekcioartropl.metakarpof.kĺbe r:rek.alopl.m:1zákr.	5t789.16↔	Red.dupl.fal.pri vrod.anom.nohy:viac fal.a metak.,s r.k.
5t775.4↔	Resekcioartropl.metakarpof.kĺb.r:rek.alopl.m:viac.zákr.	5t78a.0↔	Osteodistrakcia postihnutého segmentu pri vrod.anom.ruky
5t775.5↔	Resekcioartropl.medzičl.kĺbe r:rek.alopl.m:1zákr.	5t78a.1↔	Osteodistrakcia postihnutého segmentu pri vrod.anom.nohy
5t775.6↔	Resekcioartropl.interfal.kĺb1prst.r:rek.alopl.m:viac.z.	5t78b.00↔	Osteotómia postih.segmentu s osteosynt.pri vrod.anom.ruky
5t775.7↔	Resekcioartropl.interf.kĺb.viac.prst r:rek.alopl.m:viac.zákr.	5t78b.01↔	Osteot.post.segm.s autol.kost.št.s os.pri vrod.anom.ruky

5t78b.10↔	Osteotómia post.segm.s osteosyntézou pri vrod.anom.nohy	5t804.4↔	Incizia šf.pošvy izolovane pozdĺžne:hруд.stena a chrbát
5t78b.11↔	Osteot.post.segm.s aut.kos.štep.s ost.pri vrod.anom.nohy	5t804.6↔	Inc.šf.pošvy izol.pozdĺ.ingv.genit.glut.obl.
5t78c.0↔	Rekonštr.abs./hypopl.seg.s mikr.vol.lal.pri vrod.anom.ruky	5t804.7↔	Incizia šf.pošvy izolovane pozdĺžne:stehno a koleno
5t78c.1↔	Rekonšt.abs./hyp.seg.s mikr.vol.lal.pri vrod.anom.nohy	5t804.8↔	Incizia šf.pošvy izolovane pozdĺžne:predkolenie
5t78x.0↔	Iné operácie pri vrodených anomáliách ruky, ostatné	5t804.a↔	Incizia šf.pošvy izolovane pozdĺžne:zadonožie a priehlavok
5t78x.1↔	Iné operácie pri vrodených anomáliách nohy, ostatné	5t804.b↔	Incizia šf.pošvy izolovane pozdĺžne:stredonožie a prednožie
5t790↔	Excizia ganglionu na ruke	5t804.x	Incizia šf.pošvy izolovane pozdĺžne:ostatné
5t791↔	Dočasná fixácia kĺbu na ruke	5t805.0↔	Incizia šf.pošvy izolovane priečne:hlava a krk
5t792↔	Radikálna excizia chorobne poškodeného tkaniva na ruke, iné	5t805.1↔	Incizia šf.pošvy izolovane priečne:rameno,axila
5t793↔	Radik.excizia ch.tk.na ruke s špec.prepar.ciev a nervov	5t805.2↔	Incizia šf.pošvy izolovane priečne:rameno a lakeť
5t794↔	Rad.excizia ch.tk.na ruke s rozš.preparáciou	5t805.3↔	Incizia šf.pošvy izolovane priečne:predlaktie
5t795↔	Artroriza na kĺboch ruky	5t805.4↔	Incizia šf.pošvy izolovane priečne:hruďná stena a chrbát
5t796↔	Transpozícia prsta k prstu na ruke	5t805.6↔	Incizia šf.pošvy izolovane priečne:ingv.genit.a glut.obl.
5t797.0↔	Transpoz.prsta k palcu na ruke bez rek.metakarp.l	5t805.7↔	Incizia šf.pošvy izolovane priečne:stehno a koleno
5t797.1↔	Transpoz.prsta k palcu na ruke s rek.metakarp.l	5t805.8↔	Incizia šf.pošvy izolovane priečne:predkolenie
5t798↔	Voľná transplantácia prsta na ruke	5t805.a↔	Incizia šf.pošvy izolovane priečne:zadonožie a priehlavok
5t799↔	Voľná transpl.prsta nohy ako náhr.prsta ruky	5t805.b↔	Incizia šf.pošvy izolovane priečne:stredonožie a prednožie
5t79x↔	Iné OP na ruke:ostatné	5t805.x	Incizia šf.pošvy izolovane priečne:ostatné
5t800.0↔	Incizia svalu pozdĺžne:hlava a krk	5t806.0↔	Otv.chirurgická incizia fascie:hlava a krk
5t800.1↔	Incizia svalu pozdĺžne:ramenný kĺb, axila	5t806.1↔	Otv.chirurgická incizia fascie:rameno,axila
5t800.2↔	Incizia svalu pozdĺžne:rameno a lakeť	5t806.2↔	Otv.chirurgická incizia fascie:rameno a lakeť
5t800.3↔	Incizia svalu pozdĺžne:predlaktie	5t806.3↔	Otv.chirurgická incizia fascie:predlaktie
5t800.4↔	Incizia svalu pozdĺžne:hruďná stena a chrbát	5t806.4↔	Otv.chirurgická incizia fascie:hruďná stena a chrbát
5t800.5↔	Incizia svalu pozdĺžne:brušná stena	5t806.5↔	Otv.chirurgická incizia fascie:brušná stena
5t800.6↔	Incizia svalu pozdĺžne:ingvinálna,genitálna a gluteálna obl.	5t806.6↔	Otv.chirurgická incizia fascie:ingv.genit.a glut.obl.
5t800.7↔	Incizia svalu pozdĺžne:stehno a koleno	5t806.7↔	Otv.chirurgická incizia fascie:stehno a koleno
5t800.8↔	Incizia svalu pozdĺžne:predkolenie	5t806.8↔	Otv.chirurgická incizia fascie:predkolenie
5t800.a↔	Incizia svalu pozdĺžne:zadonožie a priehlavok	5t806.a↔	Otv.chirurgická incizia fascie:zadonožie a priehlavok
5t800.b	Incizia svalu pozdĺžne:stredonožie a prednožie	5t806.b↔	Otv.chirurgická incizia fascie:stredonožie a prednožie
5t800.x↔	Incizia svalu pozdĺžne:ostatné	5t806.x	Otv.chirurgická incizia fascie:ostatné
5t801.0↔	Incizia svalu priečne:hlava a krk	5t807.0↔	Perkutánná incizia fascie:hlava a krk
5t801.1↔	Incizia svalu priečne:rameno,axila	5t807.1↔	Perkutánná incizia fascie:rameno,axila
5t801.2↔	Incizia svalu priečne:rameno a lakeť	5t807.2↔	Perkutánná incizia fascie:rameno a lakeť
5t801.3↔	Incizia svalu priečne:predlaktie	5t807.3↔	Perkutánná incizia fascie:predlaktie
5t801.4↔	Incizia svalu priečne:hruďná stena a chrbát	5t807.4↔	Perkutánná incizia fascie:hruďná stena a chrbát
5t801.5↔	Incizia svalu priečne:brušná stena	5t807.5↔	Perkutánná incizia fascie:brušná stena
5t801.6↔	Incizia svalu priečne:ingvinálna,genit.a gluteálna obl.	5t807.6↔	Perkutánná incizia fascie:ingvinálna,genit.a gluteálna obl.
5t801.7↔	Incizia svalu priečne:stehno a koleno	5t807.7↔	Perkutánná incizia fascie:stehno a koleno
5t801.8↔	Incizia svalu priečne:predkolenie	5t807.8↔	Perkutánná incizia fascie:predkolenie
5t801.a↔	Incizia svalu priečne:zadonožie a priehlavok	5t807.9↔	Perkutánná incizia fascie:noha
5t801.b↔	Incizia svalu priečne:stredonožie a prednožie	5t807.x	Perkutánná incizia fascie:ostatné
5t801.x	Incizia svalu priečne:ostatné	5t808.0↔	Odstr.cudz.tel.zo svalu:hlava a krk
5t802.0↔	Incizia šľachy pozdĺžne:hlava a krk	5t808.1↔	Odstr.cudz.tel.zo svalu:rameno,axila
5t802.1↔	Incizia šľachy pozdĺžne:rameno,axila	5t808.2↔	Odstr.cudz.tel.zo svalu:rameno a lakeť
5t802.2↔	Incizia šľachy pozdĺžne:rameno a lakeť	5t808.3↔	Odstr.cudz.tel.zo svalu:predlaktie
5t802.3↔	Incizia šľachy pozdĺžne:predlaktie	5t808.4↔	Odstr.cudz.tel.zo svalu:hruďná stena a chrbát
5t802.4↔	Incizia šľachy pozdĺžne:hruďná stena a chrbát	5t808.5↔	Odstr.cudz.tel.zo svalu:brušná stena
5t802.5↔	Incizia šľachy pozdĺžne:brušná stena	5t808.6↔	Odstr.cudz.tel.zo svalu:ingvinálna,genit.a gluteálna obl.
5t802.6↔	Incizia šľachy pozdĺžne:ingvinálna,genit.a gluteálna obl.	5t808.7↔	Odstr.cudz.tel.zo svalu:stehno a koleno
5t802.7↔	Incizia šľachy pozdĺžne:stehno a koleno	5t808.8↔	Odstr.cudz.tel.zo svalu:predkolenie
5t802.8↔	Incizia šľachy pozdĺžne:predkolenie	5t808.9↔	Odstr.cudz.tel.zo svalu:noha
5t802.a↔	Incizia šľachy pozdĺžne:zadonožie a priehlavok	5t808.x	Odstr.cudz.tel.zo svalu:ostatné
5t802.b↔	Incizia šľachy pozdĺžne:stredonožie a prednožie	5t809.0↔	Odstr.cudz.tel.zo šľachy:hlava a krk
5t802.x	Incizia šľachy pozdĺžne:ostatné	5t809.1↔	Odstr.cudz.tel.zo šľachy:rameno,axila
5t803.0↔	Incizia šľachy priečne:hlava a krk	5t809.2↔	Odstr.cudz.tel.zo šľachy:rameno a lakeť
5t803.1↔	Incizia šľachy priečne:rameno,axila	5t809.3↔	Odstr.cudz.tel.zo šľachy:predlaktie
5t803.2↔	Incizia šľachy priečne:rameno a lakeť	5t809.4↔	Odstr.cudz.tel.zo šľachy:hruďná stena a chrbát
5t803.3↔	Incizia šľachy priečne:predlaktie	5t809.5↔	Odstr.cudz.tel.zo šľachy:brušná stena
5t803.4↔	Incizia šľachy priečne:hruďná stena a chrbát	5t809.6↔	Odstr.cudz.tel.zo šľachy:ingvinálna,genit.a gluteálna obl.
5t803.5↔	Incizia šľachy priečne:brušná stena	5t809.7↔	Odstr.cudz.tel.zo šľachy:stehno a koleno
5t803.6↔	Incizia šľachy priečne:ingvinálna,genit.a gluteálna obl.	5t809.8↔	Odstr.cudz.tel.zo šľachy:predkolenie
5t803.7↔	Incizia šľachy priečne:stehno a koleno	5t809.9↔	Odstr.cudz.tel.zo šľachy:noha
5t803.8↔	Incizia šľachy priečne:predkolenie	5t809.x	Odstr.cudz.tel.zo šľachy:ostatné
5t803.a↔	Incizia šľachy priečne:zadonožie a priehlavok	5t80a.0↔	Odstr.cudz.tel.z fascie:hlava a krk
5t803.b↔	Incizia šľachy priečne:stredonožie a prednožie	5t80a.1↔	Odstr.cudz.tel.z fascie:rameno,axila
5t803.x	Incizia šľachy priečne:ostatné	5t80a.2↔	Odstr.cudz.tel.z fascie:rameno a lakeť
5t804.0↔	Incizia šf.pošvy izolovane pozdĺžne:hlava a krk	5t80a.3↔	Odstr.cudz.tel.z fascie:predlaktie
5t804.1↔	Incizia šf.pošvy izolovane pozdĺžne:rameno,axila	5t80a.4↔	Odstr.cudz.tel.z fascie:hruďná stena a chrbát
5t804.2↔	Incizia šf.pošvy izolovane pozdĺžne:rameno a lakeť	5t80a.5↔	Odstr.cudz.tel.z fascie:brušná stena
5t804.3↔	Incizia šf.pošvy izolovane pozdĺžne:predlaktie	5t80a.6↔	Odstr.cudz.tel.z fascie:ingvinálna,genit.a gluteálna obl.



5t80a.7↔	Odstr.cudz.tel.z fascie:stehno a koleno	5t812.0↔	Perkutánná tenotómia:hlava a krk
5t80a.8↔	Odstr.cudz.tel.z fascie:predkolenie	5t812.1↔	Perkutánná tenotómia:rameno a axila
5t80a.9↔	Odstr.cudz.tel.z fascie:noha	5t812.2↔	Perkutánná tenotómia:rameno a lakeť
5t80a.x	Odstr.cudz.tel.z fascie:ostatné	5t812.3↔	Perkutánná tenotómia:predlaktie
5t80b.0↔	Debridement svalu:hlava a krk	5t812.4↔	Perkutánná tenotómia:hrud.st,chrbát
5t80b.1↔	Debridement svalu:rameno,axila	5t812.5↔	Perkutánná tenotómia:bruš.stena
5t80b.2↔	Debridement svalu:rameno a lakeť	5t812.6↔	Perkutánná tenotómia:ingv.genit.glut.obl.
5t80b.3↔	Debridement svalu:predlaktie	5t812.7↔	Perkutánná tenotómia:stehno a koleno
5t80b.4↔	Debridement svalu:hručná stena a chrbát	5t812.8↔	Perkutánná tenotómia:predkolenie
5t80b.5↔	Debridement svalu:brušná stena	5t812.9↔	Perkutánná tenotómia:noha
5t80b.6↔	Debridement svalu:ingvinálna,genit.a gluteálna obl.	5t812.x	Perkutánná tenotómia:ostatné
5t80b.7↔	Debridement svalu:stehno a koleno	5t813.0↔	Preťatie šlach.pošvy pozdĺž:hlava,krk
5t80b.8↔	Debridement svalu:predkolenie	5t813.1↔	Preťatie šlach.pošvy pozdĺž:ramen.klb,axila
5t80b.9↔	Debridement svalu:noha	5t813.2↔	Preťatie šlach.pošvy pozdĺž:rameno,lakeť
5t80b.x	Debridement svalu:ostatné	5t813.3↔	Preťatie šlach.pošvy pozdĺž:predlaktie
5t80c.0↔	Debridement šlachy:hlava a krk	5t813.4↔	Preťatie šlach.pošvy pozdĺž:hrud.stena,chrbát
5t80c.1↔	Debridement šlachy:rameno,axila	5t813.6↔	Preťatie šlach.pošvy pozdĺž:ingv.genit.glut.obl.
5t80c.2↔	Debridement šlachy:rameno a lakeť	5t813.7↔	Preťatie šlach.pošvy pozdĺž:stehno,koleno
5t80c.3↔	Debridement šlachy:predlaktie	5t813.8↔	Preťatie šlach.pošvy pozdĺž:predkolenie
5t80c.4↔	Debridement šlachy:hručná stena a chrbát	5t813.9↔	Preťatie šlach.pošvy pozdĺž:noha
5t80c.5↔	Debridement šlachy:brušná stena	5t813.x	Preťatie šlach.pošvy pozdĺžne:ostatné
5t80c.6↔	Debridement šlachy:ingvinálna,genit.a gluteálna obl.	5t814.0↔	Preťatie šlach.pošvy priečne:hlava,krk
5t80c.7↔	Debridement šlachy:stehno a koleno	5t814.1↔	Preťatie šlach.pošvy priečne:ram.klb,axila
5t80c.8↔	Debridement šlachy:predkolenie	5t814.2↔	Preťatie šlach.pošvy priečne:rameno,lakeť
5t80c.9↔	Debridement šlachy:noha	5t814.3↔	Preťatie šlach.pošvy priečne:predlaktie
5t80c.x	Debridement šlachy:ostatné	5t814.4↔	Preťatie šlach.pošvy priečne:hrud.st,chrbát
5t80d.0↔	Debridement fascie:hlava a krk	5t814.6↔	Preťatie šlach.pošvy priečne:ingv.genit.glut.obl.
5t80d.1↔	Debridement fascie:rameno,axila	5t814.7↔	Preťatie šlach.pošvy priečne:stehno,koleno
5t80d.2↔	Debridement fascie:rameno a lakeť	5t814.8↔	Preťatie šlach.pošvy priečne:predkolenie
5t80d.3↔	Debridement fascie:predlaktie	5t814.9↔	Preťatie šlach.pošvy priečne:noha
5t80d.4↔	Debridement fascie:hručná stena a chrbát	5t814.x	Preťatie šlach.pošvy priečne:ostatné
5t80d.5↔	Debridement fascie:brušná stena	5t815.0↔	Otv.chir.parc.fasciotómia priečna:hlava,krk
5t80d.6↔	Debridement fascie:ingvinálna,genit.a gluteálna obl.	5t815.1↔	Otv.chir.parc.fasciotómia priečna:rameno,axila
5t80d.7↔	Debridement fascie:stehno a koleno	5t815.2↔	Otv.chir.parc.fasciotómia priečna:rameno,lakeť
5t80d.8↔	Debridement fascie:predkolenie	5t815.3↔	Otv.chir.parc.fasciotómia priečna:ram.lakeť
5t80d.9↔	Debridement fascie:noha	5t815.4↔	Otv.chir.parc.fasciotómia priečna:hrud.stena,chrbát
5t80d.x	Debridement fascie:ostatné	5t815.5↔	Otv.chir.parc.fasciotómia priečna:bruš.stena
5t80x.0↔	Ost.incízie sv./šlachy/fascie:hlava a krk	5t815.6↔	Otv.chir.parc.fasciotómia priečna:ingv.genit.glut.obl.
5t80x.1↔	Ost.incízie sv./šlachy/fascie:ramenný kĺb,axila	5t815.7↔	Otv.chir.parc.fasciotómia priečna:stehno,koleno
5t80x.2↔	Ost.incízie sv./šlachy/fascie:rameno a lakeť	5t815.8↔	Otv.chir.parc.fasciotómia priečna:predkolenie
5t80x.3↔	Ost.incízie sv./šlachy/fascie:predlaktie	5t815.9↔	Otv.chir.parc.fasciotómia priečna:noha
5t80x.4↔	Ost.incízie sv./šlachy/fascie:hručná stena a chrbát	5t815.x	Otv.chir.parc.fasciotómia priečna:ostatné
5t80x.5	Ost.incízie sv./šlachy/fascie:brušná stena	5t816.0↔	Otv.chir.totál.fasciotómia priečna:hlava,krk
5t80x.6↔	Iné incízie sval,šf,fascie:ingvinál,genit.a glut.obl.	5t816.1↔	Otv.chir.totál.fasciotómia priečna:rameno,axila
5t80x.7↔	Ost.incízie sv./šlachy/fascie:stehno a koleno	5t816.2↔	Otv.chir.totál.fasciotómia priečna:rameno,lakeť
5t80x.8↔	Ost.incízie sv./šlachy/fascie:predkolenie	5t816.3↔	Otv.chir.totál.fasciotómia priečna:predlaktie
5t80x.9↔	Iné incízie sv./šlachy/fascie:noha	5t816.4↔	Otv.chir.totál.fasciotómia priečna:hrud.stena,chrbát
5t80x.x	Ost.incízie sv./šlachy/fascie:ostatné	5t816.5↔	Otv.chir.totál.fasciotómia priečna:bruš.stena
5t810.0↔	Preťatie svalu:hlava a krk	5t816.6↔	Otv.chir.totál.fasciotómia priečna:ingv.genit.glut.obl.
5t810.1↔	Preťatie svalu:rameno,axila	5t816.7↔	Otv.chir.totál.fasciotómia priečna:stehno,koleno
5t810.2↔	Preťatie svalu:rameno a lakeť	5t816.8↔	Otv.chir.totál.fasciotómia priečna:predkolenie
5t810.3↔	Preťatie svalu:predlaktie	5t816.9↔	Otv.chir.totál.fasciotómia priečna:noha
5t810.4↔	Preťatie svalu:hrud.stena a chrbát	5t816.x	Otv.chir.totál.fasciotómia priečna:ostat.
5t810.5↔	Preťatie svalu:bruš.stena	5t817.0↔	Perkután.fasciotómia priečna:hlava,krk
5t810.6↔	Preťatie svalu:ingv.genit.glut.obl.	5t817.1↔	Perkután.fasciotómia priečna:rameno,axila
5t810.7↔	Preťatie svalu:stehno a koleno	5t817.2↔	Perkután.fasciotómia priečna:rameno,lakeť
5t810.8↔	Preťatie svalu:predkolenie	5t817.3↔	Perkután.fasciotómia priečna:predlaktie
5t810.9↔	Preťatie svalu:noha	5t817.4↔	Perkután.fasciotómia priečna:hrud.stena,chrbát
5t810.x	Preťatie svalu:ostatné	5t817.5↔	Perkután.fasciotómia priečna:bruš.stena
5t811.0↔	Otv.chir.tenotómia:hlava,krk	5t817.6↔	Perkután.fasciotómia priečna:ingv.genit.glut.obl.
5t811.1↔	Otv.chir.tenotómiamramen.kĺb a xila	5t817.7↔	Perkután.fasciotómia priečna:stehno,koleno
5t811.2↔	Otv.chir.tenotómia:rameno,lakeť	5t817.8↔	Perkután.fasciotómia priečna:predkolenie
5t811.3↔	Otv.chir.tenotómia:predlaktie	5t817.9↔	Perkután.fasciotómia priečna:noha
5t811.4↔	Otv.chir.tenotómia:hrud.stena,chrbát	5t817.x	Perkután.fasciotómia priečna:ostatné
5t811.5↔	Otv.chir.tenotómia:bruš.stena	5t818.0↔	Otv.chir.parc.fasciotómia pozdĺž,1 segm.:hlava,krk
5t811.6↔	Otv.chir.tenotómia:ingv.genit.glut.obl.	5t818.1↔	Otv.chir.parc.fasciotómia pozdĺž,1 segm.:rameno,axila
5t811.7↔	Otv.chir.tenotómia:stehno,koleno	5t818.2↔	Otv.chir.parc.fasciotómia pozdĺž,1 segm.:ram,lakeť
5t811.8↔	Otv.chir.tenotómia:predkolenie	5t818.3↔	Otv.chir.parc.fasciotómia pozdĺž,1 segm.:predlak
5t811.9↔	Otv.chir.tenotómia:noha	5t818.4↔	Otv.chir.parc.fasciotómia pozdĺž,1 segm.:hrud.st,chrb
5t811.x	Otv.chir.tenotómia:ostat.	5t818.5↔	Otv.chir.parc.fasciotómia pozdĺž,1 segm.:bruš.st

5t818.6↔	Otv.chir.parcial.fasciotomia pozdĺž,1 segm.:ing.gen.glut.ob	5t81x.x	Iné prerušenie svalu, šľachy a fascie:ostatné
5t818.7↔	POtv.chir.parcial.fasciotomia pozdĺž,1 segm.:stehno,koleno	5t820.0↔	Parciálna excízia šľachy:hlava a krk
5t818.8↔	Otv.chir.parcial.fasciotomia pozdĺž,1 segm.:predkol	5t820.1↔	Parciálna excízia šľachy:rameno,axila
5t818.9↔	Otv.chir.parcial.fasciotomia pozdĺž,1 segm.:noha	5t820.2↔	Parciálna excízia šľachy:rameno a lakeť
5t818.x	Otv.chir.parcial.fasciotomia pozdĺž,1 segm.:ostat	5t820.3↔	Parciálna excízia šľachy:predlaktie
5t819.0↔	Otv.ch.totál.fasciotomia pozdĺž,1 segm.:hlava,krk	5t820.4↔	Parciálna excízia šľachy:hруд.st.chrbát
5t819.1↔	Otv.ch.totál.fasciotomia pozdĺž,1 segm.:rameno,axila	5t820.5↔	Parciálna excízia šľachy:bruš.stena
5t819.2↔	Otv.ch.totál.fasciotomia pozdĺž,1 segm.:rameno,lakeť	5t820.6↔	Parciálna excízia šľachy:ingv.genit.glut.obl
5t819.3↔	Otv.ch.totál.fasciotomia pozdĺž,1 segm.:predlakt	5t820.7↔	Parciálna excízia šľachy:stehno,koleno
5t819.4↔	Otv.ch.totál.fasciotomia pozdĺž,1 segm.:hруд.st.chrb	5t820.8↔	Parciálna excízia šľachy:predkolenie
5t819.5↔	Otv.ch.totál.fasciotomia pozdĺž,1 segm.:bruš.st	5t820.9↔	Parciálna excízia šľachy:noha
5t819.6↔	Otv.ch.totál.fasciotomia pozdĺž,1 segm.:ingv.gen.glut.ob	5t820.x	Parciálna excízia šľachy:ostatné
5t819.7↔	Otv.ch.totál.fasciotomia pozdĺž,1 segm.:steh,koleno	5t821.0↔	Totálna excízia šľachy:hlava a krk
5t819.8↔	Otv.ch.totál.fasciotomia pozdĺž,1 segm.:predkol	5t821.1↔	Totálna excízia šľachy:rameno,axila
5t819.9↔	Otv.ch.totál.fasciotomia pozdĺž,1 segm.:noha	5t821.2↔	Totálna excízia šľachy:rameno a lakeť
5t819.x	Otv.chirurg.totálna fasciotomia pozdĺž,1 segm.:ostat	5t821.3↔	Totálna excízia šľachy:predlaktie
5t81a.0↔	Perkut.fasciotomia pozdĺž:hlava,krk	5t821.4↔	Totálna excízia šľachy:hруд.st.chrbát
5t81a.1↔	Perkut.fasciotomia pozdĺž:rameneno,axila	5t821.5↔	Totálna excízia šľachy:bruš.stena
5t81a.2↔	Perkut.fasciotomia pozdĺž:rameno,lakeť	5t821.6↔	Totálna excízia šľachy:ingv.genit.glut.obl
5t81a.3↔	Perkut.fasciotomia pozdĺž:predlaktie	5t821.7↔	Totálna excízia šľachy:stehno a koleno
5t81a.4↔	Perkut.fasciotomia pozdĺž:hруд.st.chrbát	5t821.8↔	Totálna excízia šľachy:predkolenie
5t81a.5↔	Perkut.fasciotomia pozdĺž:bruš.stena	5t821.9↔	Totálna excízia šľachy:noha
5t81a.6↔	Perkut.fasciotomia pozdĺž:ingv.genit.glut.obl	5t821.x	Totálna excízia šľachy:ostatné
5t81a.7↔	Perkut.fasciotomia pozdĺž:stehno,koleno	5t822.0↔	Parciálna excízia šľach.pošvy:hlava a krk
5t81a.8↔	Perkut.fasciotomia pozdĺž:predkolenie	5t822.1↔	Parciálna excízia šľach.pošvy:rameno,axila
5t81a.9↔	Perkut.fasciotomia pozdĺž:noha	5t822.2↔	Parciálna excízia šľach.pošvy:rameno,lakeť
5t81a.x	Perkut.fasciotomia pozdĺž:ostat.	5t822.3↔	Parciálna excízia šľach.pošvy:predlaktie
5t81b.0↔	Otv.ch.parcial.fasciotomia,viac.segm:hlava,krk	5t822.4↔	Parciálna excízia šľach.pošvy:hруд.st.chrbát
5t81b.1↔	Otv.ch.parcial.fasciotomia,viac.segm:rameno,axila	5t822.6↔	Parciálna excízia šľach.pošvy:ingv.genit.glut.obl
5t81b.2↔	Otv.ch.parcial.fasciotomia,viac.segm:rameno,lakeť	5t822.7↔	Parciálna excízia šľach.pošvy:stehno,koleno
5t81b.3↔	Otv.ch.parcial.fasciotomia,viac.segm:predlaktie	5t822.8↔	Parciálna excízia šľach.pošvy:predkolenie
5t81b.4↔	Otv.ch.parcial.fasciotomia,viac.segm:hруд.st.chrbát	5t822.9↔	Parciálna excízia šľach.pošvy:noha
5t81b.5↔	Otv.ch.parcial.fasciotomia,viac.segm:bruš.stena	5t822.x	Parciálna excízia šľach.pošvy:ostatné
5t81b.6↔	Otv.ch.parcial.fasciotomia,viac.segm:ingv.gen.glut.obl	5t823.0↔	Totálna excízia šľach.pošvy:hlava a krk
5t81b.7↔	Otv.ch.parcial.fasciotomia,viac.segm:steh,koleno	5t823.1↔	Totálna excízia šľach.pošvy:rameno,axila
5t81b.8↔	Otv.ch.parcial.fasciotomia,viac.segm:predkolenie	5t823.2↔	Totálna excízia šľach.pošvy:rameno,lakeť
5t81b.9↔	Otv.ch.parcial.fasciotomia,viac.segm:noha	5t823.3↔	Totálna excízia šľach.pošvy:predlaktie
5t81b.x	Otv.chirurg.parcialna fasciotomia,viac.segm:ostatné	5t823.4↔	Totálna excízia šľach.pošvy:hруд.st.chrbát
5t81c.0↔	Otv.ch.totál.fasciotomia,viac.segm:hlava,krk	5t823.6↔	Totálna excízia šľach.pošvy:ingv.genit.glut.obl
5t81c.1↔	Otv.ch.totál.fasciotomia,viac.segm:rameneno,axila	5t823.7↔	Totálna excízia šľach.pošvy:stehno,koleno
5t81c.2↔	Otv.ch.totál.fasciotomia,viac.segm:rameno,lakeť	5t823.8↔	Totálna excízia šľach.pošvy:predkolenie
5t81c.3↔	Otv.ch.totál.fasciotomia,viac.segm:predlaktie	5t823.9↔	Totálna excízia šľach.pošvy:noha
5t81c.4↔	Otv.ch.totál.fasciotomia,viac.segm:hруд.st.chrbát	5t823.x	Totálna excízia šľach.pošvy:ostatné
5t81c.5↔	Otv.ch.totál.fasciotomia,viac.segm:bruš.stena	5t824.0↔	Parciálna excízia svalu,epifasciál:hlava,krk
5t81c.6↔	Otv.ch.totál.fasciotomia,viac.segm:ingv.gen.glut.obl	5t824.1↔	Parciálna excízia svalu,epifasciál:rameno,axila
5t81c.7↔	Otv.ch.totál.fasciotomia,viac.segm:stehno,koleno	5t824.2↔	Parciálna excízia svalu,epifasciál:rameno,lakeť
5t81c.8↔	Otv.ch.totál.fasciotomia,viac.segm:predkolenie	5t824.3↔	Parciálna excízia svalu,epifasciál:predlaktie
5t81c.9↔	Otv.ch.totál.fasciotomia,viac.segm:noha	5t824.4↔	Parciálna excízia svalu,epifasciál:hруд.st.chrbát
5t81c.x	Otv.ch.totál.fasciotomia,viac.segm:ostatné	5t824.5↔	Parciálna excízia svalu,epifasciál:bruš.stena
5t81d.0↔	Dezinzercia svalu,šľachy:hlava a krk	5t824.6↔	Parciálna excízia svalu,epifasciál:ingv.genit.glut.obl
5t81d.1↔	Dezinzercia svalu,šľachy:rameneno a axila	5t824.7↔	Parciálna excízia svalu,epifasciál:stehno,koleno
5t81d.2↔	Dezinzercia svalu,šľachy:rameno a lakeť	5t824.8↔	Parciálna excízia svalu,epifasciál:predkolenie
5t81d.3↔	Dezinzercia svalu,šľachy:predlaktie	5t824.9↔	Parciálna excízia svalu,epifasciál:noha
5t81d.4↔	Dezinzercia svalu,šľachy:hруд.st.chrbát	5t824.x	Parciálna excízia svalu,epifasciálne:ostat.
5t81d.5↔	Dezinzercia svalu,šľachy:bruš.stena	5t825.0↔	Totálna excízia svalu,epifasciál:hlava,krk
5t81d.6↔	Dezinzercia svalu,šľachy:ingvinálna,genit.a glut.obl.	5t825.1↔	Totálna excízia svalu,epifasciál:rameneno,axila
5t81d.7↔	Dezinzercia svalu,šľachy:stehno a koleno	5t825.2↔	Totálna excízia svalu,epifasciál:rameno,lakeť
5t81d.8↔	Dezinzercia svalu,šľachy:predkolenie	5t825.3↔	Totálna excízia svalu,epifasciál:predlaktie
5t81d.9↔	Dezinzercia svalu,šľachy:noha	5t825.4↔	Totálna excízia svalu,epifasciál:hруд.st.chrbát
5t81d.x	Dezinzercia svalu,šľachy:ostatné	5t825.5↔	Totálna excízia svalu,epifasciál:bruš.stena
5t81x.0↔	Iné prerušenie svalu, šľachy a fascie:hlava a krk	5t825.6↔	Totálna excízia svalu,epifasciál:ingv.genit.glut.obl
5t81x.1↔	Iné prerušenie svalu, šľachy a fascie:rameno a axila	5t825.7↔	Totálna excízia svalu,epifasciál:stehno,koleno
5t81x.2↔	Iné prerušenie svalu, šľachy a fascie:rameno a lakeť	5t825.8↔	Totálna excízia svalu,epifasciál:predkolenie
5t81x.3↔	Iné prerušenie svalu, šľachy a fascie:predlaktie	5t825.9↔	Totálna excízia svalu,epifasciál:noha
5t81x.4	Iné prerušenie svalu, šľachy a fascie:hруд.st.chrbát	5t825.x	Totálna excízia svalu,epifasciálne:ostat.
5t81x.5	Iné prerušenie svalu, šľachy a fascie:brušná stena	5t826.0↔	Parciálna excízia svalu,subfasciál:hlava,krk
5t81x.6↔	Iné prerušenie svalu, šľachy a fascie:ingvinál,genit.a glut.obl.	5t826.1↔	Parciálna excízia svalu,subfasciál:rameno,axila
5t81x.7↔	Iné prerušenie svalu, šľachy a fascie:stehno a koleno	5t826.2↔	Parciálna excízia svalu,subfasciál:rameno,lakeť
5t81x.8↔	Iné prerušenie svalu, šľachy a fascie:predkolenie	5t826.3↔	Parciálna excízia svalu,subfasciál:predlaktie
5t81x.9↔	Iné prerušenie svalu, šľachy a fascie:noha	5t826.4↔	Parciálna excízia svalu,subfasciál:hруд.st.chrbát

5t826.5↔	Parciál.excízia svalu,subfasciál:bruš.stena	5t82c.9↔	Res.kompart.sv,šf,f.so špec.ciev,nerv.prep:noha
5t826.6↔	Parciál.excízia svalu,subfasciál:ingv,genit,glut.ob	5t82c.x	Resek.kompartimentu so špeciál.ciev,nerv.preparáciou:ost.
5t826.7↔	Parciál.excízia svalu,subfasciál:stehno,koleno	5t82d.0↔	Res.kompart.sv,šf,f.s.rozšír.prepar:hlava,krk
5t826.8↔	Parciál.excízia svalu,subfasciál:predkolenie	5t82d.1↔	Res.kompart.sv,šf,f.s.rozšír.prepar:ramen.klb,xila
5t826.9↔	Parciál.excízia svalu,subfasciál:noha	5t82d.2↔	Res.kompart.sv,šf,f.s.rozšír.prepar:rameno,lakeť
5t826.x	Parciál.excízia svalu,subfasciálne:ostat.	5t82d.3↔	Resek.kompart.sv,šf,f.s.rozšír.prepar:predlaktie
5t827.0↔	Totál.excízia svalu,subfasciál:hlava,krk	5t82d.4↔	Res.kompart.sv,šf,f.s.rozšír.prepar:hруд.st,chrbát
5t827.1↔	Totál.excízia svalu,subfasciál:rameno,axila	5t82d.5↔	Res.kompart.sv,šf,f.s.rozšír.prepar:bruš.stena
5t827.2↔	Totál.excízia svalu,subfasciál:rameno a lakeť	5t82d.6↔	Res.kompart.sv,šf,f.s.rozšír.prepar:ingv,genit,glut.obl
5t827.3↔	Totál.excízia svalu,subfasciál:predlaktie	5t82d.7↔	Res.kompart.sv,šf,f.s.rozšír.prepar:stehno,koleno
5t827.4↔	Totál.excízia svalu,subfasciál:hруд.st,chrbát	5t82d.8↔	Res.kompart.sv,šf,f.s.rozšír.prepar:predkolenie
5t827.5↔	Totál.excízia svalu,subfasciál:bruš.stena	5t82d.9↔	Res.kompart.sv,šf,f.s.rozšír.prepar:noha
5t827.6↔	Totál.excízia svalu,subfasciál:ingv,genit,glut.ob	5t82d.x	Resekcia kompartmentu s rozšírenou preparáciou:ost.
5t827.7↔	Totál.excízia svalu,subfasciál:stehno,koleno	5t82e.0↔	Odobr.sval.tk.na transl:hlava a krk
5t827.8↔	Totál.excízia svalu,subfasciál:predkolenie	5t82e.1↔	Odobr.sval.tk.na transl:rameno,axila
5t827.9↔	Totál.excízia svalu,subfasciál:noha	5t82e.2↔	Odobr.sval.tk.na transl:rameno,lakeť
5t827.x	Totál.excízia svalu,subfasciál:ostat.	5t82e.3↔	Odobr.sval.tk.na transl:predlaktie
5t828.0↔	Excízia na šľachách a svaloch,epifasciál:hlava,krk	5t82e.4↔	Odobr.sval.tk.na transl:hруд.st,chrbát
5t828.1↔	Excízia na šľachách a svaloch,epifasciál:rameno,axila	5t82e.5↔	Odobr.sval.tk.na transl:bruš.stena
5t828.2↔	Excízia na šľachách a svaloch,epifasciál:rameno,lakeť	5t82e.6↔	Odobr.sval.tk.na transl:ingv,genit,glut.obl
5t828.3↔	Excízia na šľachách a svaloch,epifasciál:predlaktie	5t82e.7↔	Odobr.sval.tk.na transl:stehno,koleno
5t828.4↔	Excízia na šľachách a svaloch,epifasciál:hруд.st,chrbát	5t82e.8↔	Odobr.sval.tk.na transl:predkolenie
5t828.5↔	Excízia na šľachách a svaloch,epifasciál:bruš.st	5t82e.9↔	Odobratie sval.tkaniva na transplantáciu:noha
5t828.6↔	Excízia na šľachách a svaloch,epifasciál:ingv,genit,glut.ob	5t82e.x	Odobratie sval.tkaniva na transplantáciu:ostatné
5t828.7↔	Excízia na šľachách a svaloch,epifasciál:stehno,koleno	5t82f.0↔	Odobr.šľachy na transl:hlava,krk
5t828.8↔	Excízia na šľachách a svaloch,epifasciál:predkolenie	5t82f.1↔	Odobr.šľachy na transl:ramen.klb,axila
5t828.9↔	Excízia na šľachách a svaloch,epifasciál:noha	5t82f.2↔	Odobr.šľachy na transl:rameno,lakeť
5t828.x	Excízia na šľachách a svaloch,epifasciál:ostatné	5t82f.3↔	Odobr.šľachy na transl:predlaktie
5t829.0↔	Excízia na šľach.a svaloch,subfasciál:hlava,krk	5t82f.4↔	Odobr.šľachy na transl:hруд.st,chrbát
5t829.1↔	Excízia na šľach.a svaloch,subfasciál:ramen.klb,xila	5t82f.5↔	Odobr.šľachy na transl:bruš.stena
5t829.2↔	Excízia na šľach.a svaloch,subfasciál:rameno,lakeť	5t82f.6↔	Odobr.šľachy na transl:ingv,genit,glut.obl
5t829.3↔	Excízia na šľach.a svaloch,subfasciál:predlaktie	5t82f.7↔	Odobr.šľachy na transl:stehno,koleno
5t829.4↔	Excízia na šľach.a svaloch,subfasciál:hруд.st,chrbát	5t82f.8↔	Odobr.šľachy na transl:predkolenie
5t829.5↔	Excízia na šľach.a svaloch,subfasciál:bruš.st	5t82f.9↔	Odobr.šľachy na transl:noha
5t829.6↔	Excízia na šľach.a svaloch,subfasciál:ingv,genit,glut.ob	5t82f.x	Odobratie šľachy na transplantáciu:ostatné
5t829.7↔	Excízia na šľach.a svaloch,subfasciál:stehno,koleno	5t82g.0↔	Odobr.fascie na transl:hlava,krk
5t829.8↔	Excízia na šľach.a svaloch,subfasciál:predkolenie	5t82g.1↔	Odobr.fascie na transl:ramen.klb,axila
5t829.9↔	Excízia na šľach.a svaloch,subfasciál:noha	5t82g.2↔	Odobr.fascie na transl:rameno,lakeť
5t829.x	Excízia na šľach.a svaloch,subfasciál:ostatné	5t82g.3↔	Odobr.fascie na transl:predlaktie
5t82a.0↔	Excízia fascie:hlava a krk	5t82g.4↔	Odobr.fascie na transl:hруд.st,chrbát
5t82a.1↔	Excízia fascie:rameno a axila	5t82g.5↔	Odobr.fascie na transl:bruš.stena
5t82a.2↔	Excízia fascie:rameno a lakeť	5t82g.6↔	Odobr.fascie na transl:ingv,genit,glut.obl
5t82a.3↔	Excízia fascie:predlaktie	5t82g.7↔	Odobr.fascie na transl:stehno,koleno
5t82a.4↔	Excízia fascie:hруд.stena a chrbát	5t82g.8↔	Odobr.fascie na transl:predkolenie
5t82a.5↔	Excízia fascie:brušná stena	5t82g.9↔	Odobr.fascie na transl:noha
5t82a.6↔	Excízia fascie:ingv,genit,glut.obl.	5t82g.x	Odobratie fascie na transplantáciu:ostatné
5t82a.7↔	Excízia fascie:stehno a koleno	5t82h.0↔	Res.prev.č.komp.sv,šf,f.b.špec.ciev,nerv.prep:hlava,krk
5t82a.8↔	Excízia fascie:predkolenie	5t82h.1↔	Res.prev.č.komp.sv,šf,f.b.špec.ciev,nerv.prep:rameno,axila
5t82a.9↔	Excízia fascie:noha	5t82h.2↔	Res.prev.č.komp.sv,šf,f.b.špec.ciev,nerv.prep:ram,lakeť
5t82a.x	Excízia fascie:ostatné	5t82h.3↔	Res.prev.č.komp.sv,šf,f.b.špec.ciev,nerv.prep:predlak
5t82b.0↔	Res.kompart.sv,šf,f.b.špec.ciev,nerv.prep:hlava,krk	5t82h.4↔	Res.prev.č.komp.sv,šf,f.b.špec.ciev,nerv.prep:hr.st,chrb
5t82b.1↔	Res.kompart.sv,šf,f.b.špec.ciev,nerv.prep:rameno,axila	5t82h.5↔	Res.prev.č.komp.sv,šf,f.b.špec.ciev,nerv.prep:bruš.st
5t82b.2↔	Res.kompart.sv,šf,f.b.špec.ciev,nerv.prep:rameno,lakeť	5t82h.6↔	Res.prev.č.komp.sv,šf,f.b.špec.ciev,nerv.prep:ing,gen,glu.obl
5t82b.3↔	Res.kompart.sv,šf,f.b.špec.ciev,nerv.prep:predlaktie	5t82h.7↔	Res.prev.č.komp.sv,šf,f.b.špec.ciev,nerv.prep:steh,koleno
5t82b.4↔	Res.kompart.sv,šf,f.b.špec.ciev,nerv.prepar:hруд.st,chrb	5t82h.8↔	Res.prev.č.komp.sv,šf,f.b.špec.ciev,nerv.prep:predkolenie
5t82b.5↔	Res.kompart.sv,šf,f.b.špec.ciev,nerv.prepar:bruš.st	5t82h.9↔	Res.prev.č.komp.sv,šf,f.b.špec.ciev,nerv.prep:noha
5t82b.6↔	Res.kompart.sv,šf,f.b.špec.ciev,nerv.prep:ingv,genit,glut.ob	5t82h.x	Res.prev.č.kompartimentu b.špec.ciev,nerv.preparácie:ost.
5t82b.7↔	Res.kompart.sv,šf,f.b.špec.ciev,nerv.prepar:steh,koleno	5t82j.0↔	Res.prevaž.č.komp.sv,šf,f.so šp.ciev,nerv.prepar:hlava,krk
5t82b.8↔	Res.kompart.sv,šf,f.b.špec.ciev,nerv.prepar.:predkol	5t82j.1↔	Res.prevaž.č.komp.sv,šf,f.so šp.ciev,nerv.prepar:ram,axila
5t82b.9↔	Res.kompart.sv,šf,f.so špec.ciev,nerv.preparácie:noha	5t82j.2↔	Res.prevaž.č.komp.sv,šf,f.so šp.ciev,nerv.prepar:ram,lakeť
5t82b.x	Resk.kompartimentu bez špec.ciev,nerv.preparácie:ost.	5t82j.3↔	Res.prevaž.č.komp.sv,šf,f.so šp.ciev,nerv.prepar:predlakt
5t82c.0↔	Res.kompart.sv,šf,f.so špec.ciev,nerv.prep:hlava,krk	5t82j.4↔	Res.prevaž.č.komp.so šp.ciev,nerv.prepar:hруд.st,chrbát
5t82c.1↔	Res.kompart.sv,šf,f.so špec.ciev,nerv.prep:rameno,axila	5t82j.5↔	Res.prevaž.č.komp.sv,šf,f.so šp.ciev,nerv.prepar:bruš.st
5t82c.2↔	Res.kompart.sv,šf,f.so špec.ciev,nerv.prep:rameno,lakeť	5t82j.6↔	Res.prevaž.č.komp.so šp.ciev,nerv.prepar:ingv,gen,glut.obl
5t82c.3↔	Res.kompart.sv,šf,f.so špec.ciev,nerv.prep:predlaktie	5t82j.7↔	Res.prevaž.č.komp.sv,šf,f.so šp.ciev,nerv.prepar:steh,koleno
5t82c.4↔	Res.kompart.sv,šf,f.so špec.ciev,nerv.prep:hруд.st,chrbát	5t82j.8↔	Res.prevaž.č.komp.sv,šf,f.so šp.ciev,nerv.prepar:predkol
5t82c.5↔	Res.kompart.sv,šf,f.so špec.ciev,nerv.prep:bruš.stena	5t82j.9↔	Res.prevaž.č.komp.sv,šf,f.so šp.ciev,nerv.prepar:noha
5t82c.6↔	Res.kompart.sv,šf,f.so špec.ciev,nerv.prep:ing,gen,glut.ob	5t82j.x	Res.prevaž.č.kompartimentu so špecif.ciev,nerv.prepar:ost.
5t82c.7↔	Res.kompart.sv,šf,f.so špec.ciev,nerv.prep:stehno,koleno	5t82x.0↔	Iná excízia svalu, šľachy, fascie:hlava a krk
5t82c.8↔	Res.kompart.sv,šf,f.so špec.ciev,nerv.prep:predkolenie	5t82x.1	Iná excízia svalu, šľachy, fascie:rameno a axila

5t82x.2↔	Iná excízia svalu, šlachy, fascie:rameno a lakeť	5t835.6↔	Transpozícia svalov:ingvinál.genit.a glut.obl.
5t82x.3↔	Iná excízia svalu, šlachy, fascie:predlaktie	5t835.7↔	Transpozícia svalov:stehno a koleno
5t82x.4	Iná excízia svalu, šlachy, fascie:hrud.stena a chrbát	5t835.8↔	Transpozícia svalov:predkolenie
5t82x.5	Iná excízia svalu, šlachy, fascie:brušná stena	5t835.9↔	Transpozícia svalov:noha
5t82x.6	Iná excízia svalu, šlachy, fascie:ingvinál.genit.a glut.obl.	5t835.x	Transpozícia svalov:ostatné
5t82x.7↔	Iná excízia svalu, šlachy, fascie:stehno a koleno	5t836.0↔	Transplantácia svalov:hlava a krk
5t82x.8↔	Iná excízia svalu, šlachy, fascie:predkolenie	5t836.1↔	Transplantácia svalov:rameno a axila
5t82x.9↔	Iná excízia svalu, šlachy, fascie:noha	5t836.2↔	Transplantácia svalov:rameno a lakeť
5t82x.x	Iná excízia svalu, šlachy, fascie:ostatné	5t836.3↔	Transplantácia svalov:predlaktie
5t830.0↔	Refixácia svalov:hlava a krk	5t836.4↔	Transplantácia svalov:hruďná stena a chrbát
5t830.1↔	Refixácia svalov:rameno,axila	5t836.5↔	Transplantácia svalov:brušná stena
5t830.2↔	Refixácia svalov:rameno a lakeť	5t836.6↔	Transplantácia svalov:ingvinál.genit.a glut.obl.
5t830.3↔	Refixácia svalov:predlaktie	5t836.7↔	Transplantácia svalov:stehno a koleno
5t830.4↔	Refixácia svalov:hruďná stena a chrbát	5t836.8↔	Transplantácia svalov:predkolenie
5t830.5↔	Refixácia svalov:brušná stena	5t836.9↔	Transplantácia svalov:noha
5t830.6↔	Refixácia svalov:ingvinálna.genit.a gluteálna obl.	5t836.x	Transplantácia svalov:ostatné
5t830.7↔	Refixácia svalov:stehno a koleno	5t837.0↔	Revízia transplantátu svalov:hlava a krk
5t830.8↔	Refixácia svalov:predkolenie	5t837.1↔	Revízia transplantátu svalov:rameno a axila
5t830.9↔	Refixácia svalov:noha	5t837.2↔	Revízia transplantátu svalov:rameno a lakeť
5t830.x	Refixácia svalov:ostatné	5t837.3↔	Revízia transplantátu svalov:predlaktie
5t831.0↔	Sutúra svalov:hlava a krk	5t837.4↔	Revízia transplantátu svalov:hruď.stena a chrbát
5t831.1↔	Sutúra svalov:rameno a axila	5t837.5↔	Revízia transplantátu svalov:brušná stena
5t831.2↔	Sutúra svalov:rameno a lakeť	5t837.6↔	Revízia transplantátu svalov:ingvinál.genit.a glut.obl.
5t831.3↔	Sutúra svalov:predlaktie	5t837.7↔	Revízia transplantátu svalov:stehno a koleno
5t831.4↔	Sutúra svalov:hruďná stena a chrbát	5t837.8↔	Revízia transplantátu svalov:predkolenie
5t831.5↔	Sutúra svalov:brušná stena	5t837.9↔	Revízia transplantátu svalov:noha
5t831.6↔	Sutúra svalov:ingvinálna.genit.a gluteálna obl.	5t837.x	Revízia transplantátu svalov:ostatné
5t831.7↔	Sutúra svalov:stehno a koleno	5t838.0↔	Výmena transplantátu svalov:hlava a krk
5t831.8↔	Sutúra svalov:predkolenie	5t838.1↔	Výmena transplantátu svalov:rameno a axila
5t831.9↔	Sutúra svalov:noha	5t838.2↔	Výmena transplantátu svalov:rameno a lakeť
5t831.x	Sutúra svalov:ostatné	5t838.3↔	Výmena transplantátu svalov:predlaktie
5t832.0↔	Predĺženie a sutúra svalov:hlava a krk	5t838.4↔	Výmena transplantátu svalov:hruď.stena a chrbát
5t832.1↔	Predĺženie a sutúra svalov:rameno,axila	5t838.5↔	Výmena transplantátu svalov:brušná stena
5t832.2↔	Predĺženie a sutúra svalov:rameno a lakeť	5t838.6↔	Výmena transplantátu svalov:ingvinál.genit.a glut.obl.
5t832.3↔	Predĺženie a sutúra svalov:predlaktie	5t838.7↔	Výmena transplantátu svalov:stehno a koleno
5t832.4↔	Predĺženie a sutúra svalov:hruď.stena a chrbát	5t838.8↔	Výmena transplantátu svalov:predkolenie
5t832.5↔	Predĺženie a sutúra svalov:brušná stena	5t838.9↔	Výmena transplantátu svalov:noha
5t832.6↔	Predĺženie a sutúra svalov:ingv.genit.glut.obl.	5t838.x	Výmena transplantátu svalov:ostatné
5t832.7↔	Predĺženie a sutúra svalov:stehno a koleno	5t839.0↔	Odstránenie transplantátu svalov:hlava a krk
5t832.8↔	Predĺženie a sutúra svalov:predkolenie	5t839.1↔	Odstránenie transplantátu svalov:rameno a axila
5t832.9↔	Predĺženie a sutúra svalov:noha	5t839.2↔	Odstránenie transplantátu svalov:rameno a lakeť
5t832.x	Predĺženie a sutúra svalov:ostatné	5t839.3↔	Odstránenie transplantátu svalov:predlaktie
5t833.0↔	Skrátenie a sutúra svalov:hlava a krk	5t839.4↔	Odstránenie transplantátu svalov:hruď.stena a chrbát
5t833.1↔	Skrátenie a sutúra svalov:rameno a axila	5t839.5↔	Odstránenie transplantátu svalov:brušná stena
5t833.2↔	Skrátenie a sutúra svalov:rameno a lakeť	5t839.6↔	Odstr. transplant.svalov:ingvinál.genit.a glut.obl.
5t833.3↔	Skrátenie a sutúra svalov:predlaktie	5t839.7↔	Odstránenie transplantátu svalov:stehno a koleno
5t833.4↔	Skrátenie a sutúra svalov:hruďná stena a chrbát	5t839.8↔	Odstránenie transplantátu svalov:predkolenie
5t833.5↔	Skrátenie a sutúra svalov:brušná stena	5t839.9↔	Odstránenie transplantátu svalov:noha
5t833.6↔	Skrátenie a sutúra svalov:ingvinál.genit.a glut.obl.	5t839.x	Odstránenie transplantátu svalov:ostatné
5t833.7↔	Skrátenie a sutúra svalov:stehno a koleno	5t83x.0↔	Iná rekonštrukcia svalov:hlava a krk
5t833.8↔	Skrátenie a sutúra svalov:predkolenie	5t83x.1↔	Iná rekonštrukcia svalov:rameno a axila
5t833.9↔	Skrátenie a sutúra svalov:noha	5t83x.2↔	Iná rekonštrukcia svalov:rameno a lakeť
5t833.x	Skrátenie a sutúra svalov:ostatné	5t83x.3↔	Iná rekonštrukcia svalov:predlaktie
5t834.0↔	Plastika svalov:hlava a krk	5t83x.4	Iná rekonštrukcia svalov:hruďná stena a chrbát
5t834.1↔	Plastika svalov:rameno a axila	5t83x.5	Iná rekonštrukcia svalov:brušná stena
5t834.2↔	Plastika svalov:rameno a lakeť	5t83x.6↔	Iná rekonštrukcia svalov:ingvinál.genit.a gluteálna obl.
5t834.3↔	Plastika svalov:predlaktie	5t83x.7↔	Iná rekonštrukcia svalov:stehno a koleno
5t834.4↔	Plastika svalov:hruďná stena a chrbát	5t83x.8↔	Iná rekonštrukcia svalov:predkolenie
5t834.5↔	Plastika svalov:brušná stena	5t83x.9↔	Iná rekonštrukcia svalov:noha
5t834.6↔	Plastika svalov:ingvinál.genit.a glut.obl.	5t83x.x	Iná rekonštrukcia svalov:ostatné
5t834.7↔	Plastika svalov:stehno a koleno	5t840.0↔	Predĺženie šliach:hlava a krk
5t834.8↔	Plastika svalov:predkolenie	5t840.1↔	Predĺženie šliach:rameno a axila
5t834.9↔	Plastika svalov:noha	5t840.2↔	Predĺženie šliach:rameno a lakeť
5t834.x	Plastika svalov:ostatné	5t840.3↔	Predĺženie šliach:predlaktie
5t835.0↔	Transpozícia svalov:hlava a krk	5t840.4↔	Predĺženie šliach:hruďná stena a chrbát
5t835.1↔	Transpozícia svalov:rameno a axila	5t840.5↔	Predĺženie šliach:brušná stena
5t835.2↔	Transpozícia svalov:rameno a lakeť	5t840.6↔	Predĺženie šliach:ingvinál.genit.a glut.obl.
5t835.3↔	Transpozícia svalov:predlaktie	5t840.7↔	Predĺženie šliach:stehno a koleno
5t835.4↔	Transpozícia svalov:hruďná stena a chrbát	5t840.8↔	Predĺženie šliach:predkolenie
5t835.5↔	Transpozícia svalov:brušná stena	5t840.a↔	Predĺženie šliach:zadonožie a priehlavok

5t840.b↔	Predĺženie šliach:stredonožie a prednožie	5t846.a↔	Tvorba transplantátu šliach:zadonožie,priehlavok
5t840.x	Predĺženie šliach:ostatné	5t846.b↔	Tvorba transplantátu šliach:stredonožie,prednožie
5t841.0↔	Skrátenie šliach:hlava a krk	5t846.x	Tvorba transplantátu šliach:ostatné
5t841.1↔	Skrátenie šliach:rameno a axila	5t847.0↔	Transplantácia šliach:hlava a krk
5t841.2↔	Skrátenie šliach:rameno a lakeť	5t847.1↔	Transplantácia šliach:rameno a axila
5t841.3↔	Skrátenie šliach:predlaktie	5t847.2↔	Transplantácia šliach:rameno a lakeť
5t841.4↔	Skrátenie šliach:hruďná stena a chrbát	5t847.3↔	Transplantácia šliach:predlaktie
5t841.5↔	Skrátenie šliach:brušná stena	5t847.4↔	Transplantácia šliach:hruďná stena a chrbát
5t841.6↔	Skrátenie šliach:ingvinál,genit.a glut.obl.	5t847.5↔	Transplantácia šliach:brušná stena
5t841.7↔	Skrátenie šliach:stehno a koleno	5t847.6↔	Transplantácia šliach:ingvinál,genit.a glut.obl.
5t841.8↔	Skrátenie šliach:predkolenie	5t847.7↔	Transplantácia šliach:stehno a koleno
5t841.a↔	Skrátenie šliach:zadonožie a priehlavok	5t847.8↔	Transplantácia šliach:predkolenie
5t841.b↔	Skrátenie šliach:stredonožie a prednožie	5t847.a↔	Transplantácia šliach:zadonožie a priehlavok
5t841.x	Skrátenie šliach:ostatné	5t847.b↔	Transplantácia šliach:stredonožie a prednožie
5t842.0↔	Transpozícia šliach:hlava a krk	5t847.x	Transplantácia šliach:ostatné
5t842.1↔	Transpozícia šliach:rameno,axila	5t848.0↔	Výmena transplantátu šliach:hlava a krk
5t842.2↔	Transpozícia šliach:rameno a lakeť	5t848.1↔	Výmena transplantátu šliach:rameno,axila
5t842.3↔	Transpozícia šliach:predlaktie	5t848.2↔	Výmena transplantátu šliach:rameno a lakeť
5t842.4↔	Transpozícia šliach:hruď.stena a chrbát	5t848.3↔	Výmena transplantátu šliach:predlaktie
5t842.6↔	Transpozícia šliach:ingv.genit,glut.obl.	5t848.4↔	Výmena transplantátu šliach:hruď.st,chrbát
5t842.7↔	Transpozícia šliach:stehno a koleno	5t848.5↔	Výmena transplantátu šliach:brušná stena
5t842.8↔	Transpozícia šliach:predkolenie	5t848.6↔	Výmena transplantátu šliach:ingv.genit,glut.obl
5t842.a↔	Transpozícia šliach:zadonožie a priehlavok	5t848.7↔	Výmena transplantátu šliach:stehno a koleno
5t842.b↔	Transpozícia šliach:stredonožie a prednožie	5t848.8↔	Výmena transplantátu šliach:predkolenie
5t842.x	Transpozícia šliach:ostatné	5t848.a↔	Výmena transplantátu šliach:zadonožie,priehlavok
5t843.0↔	Augmentácia šliach:hlava a krk	5t848.b↔	Výmena transplantátu šliach:stredonožie a prednožie
5t843.1↔	Augmentácia šliach:rameno a axila	5t848.x	Výmena transplantátu šliach:ostatné
5t843.2↔	Augmentácia šliach:rameno a lakeť	5t849.0↔	Odstránenie transplantátu šliach:hlava a krk
5t843.3↔	Augmentácia šliach:predlaktie	5t849.1↔	Odstránenie transplantátu šliach:rameno,axila
5t843.4↔	Augmentácia šliach:hruďná stena a chrbát	5t849.2↔	Odstránenie transplantátu šliach:rameno a lakeť
5t843.5↔	Augmentácia šliach:brušná stena	5t849.3↔	Odstránenie transplantátu šliach:predlaktie
5t843.6↔	Augmentácia šliach:ingvinál,genit.a glut.obl.	5t849.4↔	Odstránenie transplantátu šliach:hruď.st,chrbát
5t843.7↔	Augmentácia šliach:stehno a koleno	5t849.5↔	Odstránenie transplantátu šliach:brušná stena
5t843.8↔	Augmentácia šliach:predkolenie	5t849.6↔	Odstránenie transplantátu šliach:ingv.genit,glut.obl.
5t843.a↔	Augmentácia šliach:zadonožie a priehlavok	5t849.7↔	Odstránenie transplantátu šliach:stehno a koleno
5t843.b↔	Augmentácia šliach:stredonožie a prednožie	5t849.8↔	Odstránenie transplantátu šliach:predkolenie
5t843.x	Augmentácia šliach:ostatné	5t849.a↔	Odstránenie transplantátu šliach:zadonožie,priehlavok
5t844.0↔	Plastika šliach náhradou:hlava a krk	5t849.b↔	Odstránenie transplantátu šliach:stredonožie,prednožie
5t844.1↔	Plastika šliach náhradou:rameno a axila	5t849.x	Odstránenie transplantátu šliach:ostatné
5t844.2↔	Plastika šliach náhradou:rameno a lakeť	5t84x.0↔	Iné rekonštrukcie šliach:hlava a krk
5t844.3↔	Plastika šliach náhradou:predlaktie	5t84x.1↔	Iné rekonštrukcie šliach:rameno a axila
5t844.4↔	Plastika šliach náhradou:hruď.stena a chrbát	5t84x.2↔	Iné rekonštrukcie šliach:rameno a lakeť
5t844.5↔	Plastika šliach náhradou:brušná stena	5t84x.3↔	Iné rekonštrukcie šliach:predlaktie
5t844.6↔	Plastika šliach náhradou:ingv.genit,glut.obl	5t84x.4↔	Iné rekonštrukcie šliach:hruď.stena a chrbát
5t844.7↔	Plastika šliach náhradou:stehno a koleno	5t84x.5↔	Iné rekonštrukcie šliach:brušná stena
5t844.8↔	Plastika šliach náhradou:predkolenie	5t84x.6↔	Iné rekonštrukcie šliach:ingv.genit,glut.obl
5t844.a↔	Plastika šliach náhradou:zadonožie,priehlavok	5t84x.7↔	Iné rekonštrukcie šliach:stehno a koleno
5t844.b↔	Plastika šliach náhradou:stredonožie,prednožie	5t84x.8↔	Iné rekonštrukcie šliach:predkolenie
5t844.x	Plastika šliach náhradou:ostatné	5t84x.a↔	Iné rekonštrukcie šliach:zadonožie,priehlavok
5t845.0↔	Plastika šliach náhradou s interponátom:hlava,krk	5t84x.b↔	Iné rekonštrukcie šliach:stredonožie,prednožie
5t845.1↔	Plastika šliach náhr.s interponátom:rameno,axila	5t84x.x	Iné rekonštrukcie šliach:ostatné
5t845.2↔	Plastika šliach náhradou s interponátom:rameno,lakeť	5t850.0↔	Reinzercia šľachy:hlava,krk
5t845.3↔	Plastika šliach náhradou s interponátom:predlaktie	5t850.1↔	Reinzercia šľachy:rameno,axila
5t845.4↔	Plastika šliach náhradou s interponátom:hruď.st,chrbát	5t850.2↔	Reinzercia šľachy:rameno,lakeť
5t845.5↔	Plastika šliach náhradou s interponátom:bruš.stena	5t850.3↔	Reinzercia šľachy:predlaktie
5t845.6↔	Plastika šliach náhr.s interponátom:ingvin.genit,glut.obl	5t850.4↔	Reinzercia šľachy:hruď.stena,chrbát
5t845.7↔	Rekonštr.šliach:plast.šliach náhrad.interpon:stehno,koleno	5t850.5↔	Reinzercia šľachy:bruš.stena
5t845.8↔	Plastika šliach náhradou s interponátom:predkolenie	5t850.6↔	Reinzercia šľachy:ingv.gen,glut.obl.
5t845.a↔	Plastika šliach náhradou s interponátom:zadonož.priehlavok	5t850.7↔	Reinzercia šľachy:stehno,koleno
5t845.b↔	Plastika šliach náhradou s interponátom:stredonož,predonož	5t850.8↔	Reinzercia šľachy:predkolenie
5t845.x	Plastika šliach náhradou s interponátom:ostatné	5t850.9↔	Reinzercia šľachy:noha
5t846.0↔	Tvorba transplantátu šliach:hlava a krk	5t850.x	Reinzercia šľachy:ost.
5t846.1↔	Tvorba transplantátu šliach:rameno,axila	5t851.0↔	Primárna sutúra šľachy:hlava,krk
5t846.2↔	Tvorba transplantátu šliach:rameno a lakeť	5t851.1↔	Primárna sutúra šľachy:rameno,axila
5t846.3↔	Tvorba transplantátu šliach:predlaktie	5t851.2↔	Primárna sutúra šľachy:rameno,lakeť
5t846.4↔	Tvorba transplantátu šliach:hruď.st,chrbát	5t851.3↔	Primárna sutúra šľachy:predlaktie
5t846.5↔	Tvorba transplantátu šliach:brušná stena	5t851.4↔	Primárna sutúra šľachy:hruď.stena,chrbát
5t846.6↔	Tvorba transplantátu šliach:ingv.genit,glut.obl.	5t851.5↔	Primárna sutúra šľachy:bruš.stena
5t846.7↔	Tvorba transplantátu šliach:stehno a koleno	5t851.6↔	Primárna sutúra šľachy:ingv.gen,glut.obl.
5t846.8↔	Tvorba transplantátu šliach:predkolenie	5t851.7↔	Primárna sutúra šľachy:stehno,koleno

5t851.8↔	Primárna sutúra šľachy:predkol.	5t858.1↔	Sekundárna tenodéza jednej šľachy:rameno,axila
5t851.9↔	Primárna sutúra šľachy:noha	5t858.2↔	Sekundárna tenodéza jednej šľachy:rameno,lakeť
5t851.x	Primárna sutúra šľachy:ost.	5t858.3↔	Sekundárna tenodéza jednej šľachy:predlaktie
5t852.0↔	Sekundárna sutúra šľachy:hlava,krk	5t858.4↔	Sekundárna tenodéza jednej šľachy:hруд.stena,chrbát
5t852.1↔	Sekundárna sutúra šľachy:rameno,axila	5t858.5↔	Sekundárna tenodéza jednej šľachy:bruš.stena
5t852.2↔	Sekundárna sutúra šľachy:rameno,lakeť	5t858.6↔	Sekundárna tenodéza jednej šľachy:ing.gen.gl.obl.
5t852.3↔	Sekundárna sutúra šľachy:predlaktie	5t858.7↔	Sekundárna tenodéza jednej šľachy:steh.kol.
5t852.4↔	Sekundárna sutúra šľachy:hруд.stena,chrbát	5t858.8↔	Sekundárna tenodéza jednej šľachy:predk.
5t852.5↔	Sekundárna sutúra šľachy:bruš.stena	5t858.9↔	Sekundárna tenodéza jednej šľachy:noha
5t852.6↔	Sekundárna sutúra šľachy:ingv.gen.glu.obl.	5t858.x	Sekundárna tenodéza jednej šľachy:ostatné
5t852.7↔	Sekundárna sutúra šľachy:stehno,koleno	5t859.0↔	Primárna tenodéza viac.šľach:hlava,krk
5t852.8↔	Sekundárna sutúra šľachy:predkolenie	5t859.1↔	Primárna tenodéza viac.šľach:rameno,axila
5t852.9↔	Sekundárna sutúra šľachy:noha	5t859.2↔	Primárna tenodéza viac.šľach:rameno,lakeť
5t852.x	Sekundárna sutúra šľachy:ost.	5t859.3↔	Primárna tenodéza viac.šľach:predlaktie
5t853.0↔	Primárna sutúra šľach.pošvy:hlava,krk	5t859.4↔	Primárna tenodéza viac.šľach:hруд.stena,chrbát
5t853.1↔	Primárna sutúra šľach.pošvy:rameno,axila	5t859.5↔	Primárna tenodéza viac.šľach:bruš.stena
5t853.2↔	Primárna sutúra šľach.pošvy:ram.lak.	5t859.6↔	Primárna tenodéza viacerých šľach:ing.gen.gl.obl.
5t853.3↔	Primárna sutúra šľach.pošvy:predlak.	5t859.7↔	Primárna tenodéza viac.šľach:stehno,koleno
5t853.4↔	Primárna sutúra šľach.pošvy:hруд.stena,chrbát	5t859.8↔	Primárna tenodéza viac.šľach:predkolenie
5t853.5↔	Primárna sutúra šľach.pošvy:bruš.stena	5t859.9↔	Primárna tenodéza viacerých šľach:noha
5t853.6↔	Primárna sutúra šľach.pošvy:ing.gen.gl.obl.	5t859.x	Primárna tenodéza viac.šľach:ostatné
5t853.7↔	Primárna sutúra šľach.pošvy:stehno,koleno	5t85a.0↔	Sekundárna tenodéza viac.šľach:hlava,krk
5t853.8↔	Primárna sutúra šľach.pošvy:predkol.	5t85a.1↔	Sekundárna tenodéza viac.šľach:rameno,axila
5t853.9↔	Primárna sutúra šľach.pošvy:noha	5t85a.2↔	Sekundárna tenodéza viac.šľach:ram,lakeť
5t853.x	Primárna sutúra šľach.pošvy:ostatné	5t85a.3↔	Sekundárna tenodéza viac.šľach:predlaktie
5t854.0↔	Sekundárna sutúra šľach.pošvy:hlava,krk	5t85a.4↔	Sekundárna tenodéza viac.šľach:hруд.stena,chrbát
5t854.1↔	Sekundárna sutúra šľach.pošvy:rameno,axila.	5t85a.6↔	Sekundárna tenodéza viac.šľach:ing.gen.gl.obl.
5t854.2↔	Sekundárna sutúra šľach.pošvy:rameno,lakeť	5t85a.7↔	Sekundárna tenodéza viac.šľach:stehno,koleno
5t854.3↔	Sekundárna sutúra šľach.pošvy:predlak.	5t85a.8↔	Sekundárna tenodéza viac.šľach:predk.
5t854.4↔	Sekundárna sutúra šľach.pošvy:hруд.stena,chrbát	5t85a.9↔	Sekundárna tenodéza viac.šľach:noha
5t854.5↔	Sekundárna sutúra šľach.pošvy:bruš.stena	5t85a.x	Sekundárna tenodéza viac.šľach:ostatné
5t854.6↔	Sekundárna sutúra šľach.pošvy:ingv.gen.gl.obl.	5t85b.0↔	Výplach šľachovej pošvy:hlava,krk
5t854.7↔	Sekundárna sutúra šľach.pošvy:stehno,koleno	5t85b.1↔	Výplach šľachovej pošvy:rameno,axila
5t854.8↔	Sekundárna sutúra šľach.pošvy:predkol.	5t85b.2↔	Výplach šľachovej pošvy:rameno,lakeť
5t854.9↔	Sekundárna sutúra šľach.pošvy:noha	5t85b.3↔	Výplach šľachovej pošvy:predlaktie
5t854.x	Sekundárna sutúra šľachovej pošvy:ost.	5t85b.4↔	Výplach šľachovej pošvy:hруд.stena,chrbát.
5t855.0↔	Tenolýza jednej šľachy:hlava,krk	5t85b.5↔	Výplach šľachovej pošvy:bruš.stena
5t855.1↔	Tenolýza jednej šľachy:rameno,axila	5t85b.6↔	Výplach šľachovej pošvy:ingv.gen.gl.obl.
5t855.2↔	Tenolýza jednej šľachy:rameno,lakeť	5t85b.7↔	Výplach šľachovej pošvy:stehno,koleno.
5t855.3↔	Tenolýza jednej šľachy:predlaktie	5t85b.8↔	Výplach šľachovej pošvy:predkolenie
5t855.4↔	Tenolýza jednej šľachy:hруд.stena,chrbát	5t85b.9↔	Výplach šľachovej pošvy:noha
5t855.5↔	Tenolýza jednej šľachy:bruš.stena	5t85b.x	Výplach šľachovej pošvy:ostatné
5t855.6↔	Tenolýza jednej šľachy:ing.gen.gl.obl.	5t85x.0↔	Iná sut. a iné OP šľach a šľach.pošiev:hlava a krk
5t855.7↔	Tenolýza jednej šľachy:stehno,koleno.	5t85x.1↔	Iná sut. a iné OP šľach a šľach.pošiev:rameno,axila
5t855.8↔	Tenolýza jednej šľachy:predkolenie	5t85x.2↔	Iná sut. a iné OP šľach a šľach.pošiev:rameno a lakeť
5t855.9↔	Tenolýza jednej šľachy:noha	5t85x.3↔	Iná sut. a iné OP šľach a šľach.pošiev:predlaktie
5t855.x	Tenolýza jednej šľachy:ostatné	5t85x.4	Iná sut. a iné OP šľach a šľach.pošiev:hr.stena a chrb.
5t856.0↔	Tenolýza viac.šľach:hlava,krk	5t85x.5	Iná sut. a iné OP šľach a šľach.pošiev:bruš.stena
5t856.1↔	Tenolýza viac.šľach:rameno,axila	5t85x.6	Iná sut. a iné OP šľach a šľach.pošiev:ingv.gen.gl.obl.
5t856.2↔	Tenolýza viac.šľach:rameno,lakeť	5t85x.7↔	Iná sut. a iné OP šľach a šľach.pošiev:stehno,koleno
5t856.3↔	Tenolýza viac.šľach:predl.	5t85x.8↔	Iná sut. a iné OP šľach a šľach.pošiev:predk.
5t856.4↔	Tenolýza viac.šľach:hруд.stena,chrbát	5t85x.9↔	Iná sut. a iné OP šľach a šľach.pošiev:noha
5t856.5↔	Tenolýza viac.šľach:bruš.stena	5t85x.x	Iná sut. a iné OP šľach a šľach.pošiev:ostatné
5t856.6↔	Tenolýza viac.šľach:ing.gen.glu.obl.	5t860.0↔	Sutúra fascii:hlava a krk
5t856.7↔	Tenolýza viac.šľach:steh.kol.	5t860.1↔	Sutúra fascii:rameno,axila
5t856.8↔	Tenolýza viac.šľach:predkol.	5t860.2↔	Sutúra fascii:rameno a lakeť
5t856.9↔	Tenolýza viac.šľach:noha	5t860.3↔	Sutúra fascii:predlaktie
5t856.x	Tenolýza viac.šľach:ostatné	5t860.4↔	Sutúra fascii:hрудná stena a chrbát
5t857.0↔	Primárna tenodéza jednej šľachy:hlava,krk	5t860.5↔	Sutúra fascii:brušná stena
5t857.1↔	Primárna tenodéza jednej šľachy:rameno,axila	5t860.6↔	Sutúra fascii:ingvinálna,genit.a gluteálna obl.
5t857.2↔	Primárna tenodéza jednej šľachy:rameno,lakeť	5t860.7↔	Sutúra fascii:stehno a koleno
5t857.3↔	Primárna tenodéza jednej šľachy:predlaktie	5t860.8↔	Sutúra fascii:predkolenie
5t857.4↔	Primárna tenodéza jednej šľachy:hруд.stena,chrbát	5t860.9↔	Sutúra fascii:noha
5t857.5↔	Primárna tenodéza jednej šľachy:bruš.stena	5t860.x↔	Sutúra fascii:ostatné
5t857.6↔	Primárna tenodéza jednej šľachy:ing.gen.gl.obl.	5t861.0↔	Predĺženie fascii:hlava a krk
5t857.7↔	Primárna tenodéza jednej šľachy:steh.kol.	5t861.1↔	Predĺženie fascii:rameno,axila
5t857.8↔	Primárna tenodéza jednej šľachy:predk.	5t861.2↔	Predĺženie fascii:rameno a lakeť
5t857.9↔	Primárna tenodéza jednej šľachy:noha	5t861.3↔	Predĺženie fascii:predlaktie
5t857.x	Primárna tenodéza jednej šľachy:ostatné	5t861.4↔	Predĺženie fascii:hрудná stena a chrbát
5t858.0↔	Sekundárna tenodéza jednej šľachy:hlava,krk	5t861.5↔	Predĺženie fascii:brušná stena

5t861.6↔	Predĺženie fascii:ingv.gen.glut.obl.	5t867.x	Výmena transplantátu fascii:ostatné
5t861.7↔	Predĺženie fascii:stehno a koleno	5t868.0↔	Odstránenie transplantátu fascii:hlava a krk
5t861.8↔	Predĺženie fascii:predkoleno	5t868.1↔	Odstránenie transplantátu fascii:ramenný kĺb,axila
5t861.9↔	Predĺženie fascii:noha	5t868.2↔	Odstránenie transplantátu fascii:rameno a lakeť
5t861.x	Predĺženie fascii:ostatné	5t868.3↔	Odstránenie transplantátu fascii:predlaktie
5t862.0↔	Skrátenie (raphage) fascii:hlava a krk	5t868.4↔	Odstr. transplantátu fascii:hrud.stena a chrbát
5t862.1↔	Skrátenie (raphage) fascii:rameno,axila	5t868.5↔	Odstránenie transplantátu fascii:brušná stena
5t862.2↔	Skrátenie (raphage) fascii:rameno a lakeť	5t868.6↔	Odstr.transplantátu fascii:ingv.gen.glut.obl.
5t862.3↔	Skrátenie (raphage) fascii:predlaktie	5t868.7↔	Odstránenie transplantátu fascii:stehno a koleno
5t862.4↔	Skrátenie (raphage) fascii:hrud.stena a chrbát	5t868.8↔	Odstránenie transplantátu fascii:predkoleno
5t862.5↔	Skrátenie (raphage) fascii:brušná stena	5t868.9↔	Odstr.transplantátu fascii:noha
5t862.6↔	Skrátenie (raphage) fascii:ingv.gen.glut.obl.	5t868.x	Odstr.transplantátu fascii:ostatné
5t862.7↔	Skrátenie (raphage) fascii:stehno a koleno	5t869.0↔	Krytie defektu fascii autogen.mat:hlava,krk
5t862.8↔	Skrátenie (raphage) fascii:predkoleno	5t869.1↔	Krytie defektu fascii autogen.mat:rameno,axila
5t862.9↔	Skrátenie (raphage) fascii:noha	5t869.2↔	Krytie defektu fascii autogen.mat:ram
5t862.x	Skrátenie (raphage) fascii:ostatné	5t869.3↔	Krytie defektu fascii autogen.mat:predlaktie
5t863.0↔	Zdvojenie jednej fascie:hlava a krk	5t869.4↔	Krytie defektu fascii autogen.mat:hr.stena a chrbát
5t863.1↔	Zdvojenie jednej fascie:rameno,axila	5t869.5↔	Krytie defektu fascii autogen.mat:bruš.stena
5t863.2↔	Zdvojenie jednej fascie:rameno a lakeť	5t869.6↔	Krytie defektu fascii autogen.mat:ingv.gen.glut.obl.
5t863.3↔	Zdvojenie jednej fascie:predlaktie	5t869.7↔	Krytie defektu fascii autogen.mat:steh,kol.
5t863.4↔	Zdvojenie jednej fascie:hrud.stena a chrbát	5t869.8↔	Krytie defektu fascii autogen.mat:predkoleno
5t863.5↔	Zdvojenie jednej fascie:brušná stena	5t869.9↔	Krytie defektu fascii autogen.mat:noha
5t863.6↔	Zdvojenie jednej fascie:ingv.gen.glut.obl.	5t869.x	Krytie defektu fascii autogen.mat:ostatné
5t863.7↔	Zdvojenie jednej fascie:stehno a koleno	5t86a.0↔	Krytie defektu fascii alogén.mat:hlava,krk
5t863.8↔	Zdvojenie jednej fascie:predkoleno	5t86a.1↔	Krytie defektu fascii alogén.mat:rameno,axila
5t863.9↔	Zdvojenie jednej fascie:noha	5t86a.2↔	Krytie defektu fascii alogén.mat:rameno,lakeť
5t863.x	Zdvojenie jednej fascie:ostatné	5t86a.3↔	Krytie defektu fascii alogén.mat:predlaktie
5t864.0↔	Autológna transplantácia fascii:hlava a krk	5t86a.4↔	Krytie defektu fascii alogén.mat:hrud.stena a chrb.
5t864.1↔	Autológna transplantácia fascii:rameno,axila	5t86a.5↔	Krytie defektu fascii alogén.mat:bruš.stena
5t864.2↔	Autológna transplantácia fascii:rameno a lakeť	5t86a.6↔	Krytie defektu fascii alogén.mat:ingv.gen.glut.obl.
5t864.3↔	Autológna transplantácia fascii:predlaktie	5t86a.7↔	Krytie defektu fascii alogén.mat:steh,kol.
5t864.4↔	Autológ.transplantácia fascii:hruďná stena a chrbát	5t86a.8↔	Krytie defektu fascii alogén.mat:predkoleno
5t864.5↔	Autológna transplantácia fascii:brušná stena	5t86a.9↔	Krytie defektu fascii alogén.mat:noha
5t864.6↔	Autológna transplantácia fascii:ingv.gen.glut.obl.	5t86a.x	Krytie defektu fascii alogén.materiálom:ostatné
5t864.7↔	Autológna transplantácia fascii:stehno a koleno	5t86x.0↔	Iná rekonštrukcia fascii:hlava a krk
5t864.8↔	Autológna transplantácia fascii:predkoleno	5t86x.1↔	Iná rekonštrukcia fascii:rameno,axila
5t864.9↔	Autológna transplantácia fascii:noha	5t86x.2↔	Iná rekonštrukcia fascii:rameno a lakeť
5t864.x	Autológna transplantácia fascii:ostatné	5t86x.3↔	Iná rekonštrukcia fascii:predlaktie
5t865.0↔	Alogénna transplantácia fascii:hlava a krk	5t86x.4	Iná rekonštrukcia fascii:hruďná stena a chrbát
5t865.1↔	Alogénna transplantácia fascii:rameno,axila	5t86x.5	Iná rekonštrukcia fascii:brušná stena
5t865.2↔	Alogénna transplantácia fascii:rameno a lakeť	5t86x.6	Iná rekonštrukcia fascii:ingvinál.,genit.a gluteálna obl.
5t865.3↔	Alogénna transplantácia fascii:predlaktie	5t86x.7↔	Iná rekonštrukcia fascii:stehno a koleno
5t865.4↔	Alogén.transplantácia fascii:hrud.stena a chrbát	5t86x.8↔	Iná rekonštrukcia fascii:predkoleno
5t865.5↔	Alogénna transplantácia fascii:brušná stena	5t86x.9↔	Iná rekonštrukcia fascii:noha
5t865.6↔	Alogénna transplantácia fascii:ingv.gen.glut.obl.	5t86x.x	Iná rekonštrukcia fascii:ostatné
5t865.7↔	Alogénna transplantácia fascii:stehno a koleno	5t870.0↔	Pl.rek.s lok.fasciokut.lalok.na sval.a fasc:hlava,krk
5t865.8↔	Alogénna transplantácia fascii:predkoleno	5t870.1↔	Pl.rek.s lok.fasciokut.lalok.na sval.a fasc:rameno,axila
5t865.9↔	Alogénna transplantácia fascii:noha	5t870.2↔	Pl.rek.s lok.fasciokut.lalok.na sval.a fasc:ram,lak.
5t865.x	Alogénna transplantácia fascii:ostatné	5t870.3↔	Pl.rek.s lok.fasciokut.lalok.na sval.a fasc:predl.
5t866.0↔	Revízia transplantátu fascii:hlava a krk	5t870.4↔	Pl.rek.s lok.fasciokut.lalok.na sval.a fasc:hr.sten,chrub.
5t866.1↔	Revízia transplantátu fascii:rameno,axila	5t870.5↔	Pl.rek.s lok.fasciokut.lalok.na sval.a fasc:bruš.stena
5t866.2↔	Revízia transplantátu fascii:rameno a lakeť	5t870.6↔	Pl.rek.s lok.fasciokut.lalok.na sval.a fasc:ing.gen.gl.obl.
5t866.3↔	Revízia transplantátu fascii:predlaktie	5t870.7↔	Pl.rek.s lok.fasciokut.lalok.na sval.a fasc:steh,kol.
5t866.4↔	Revízia transplantátu fascii:hrud.stena a chrbát	5t870.8↔	Pl.rek.s lok.fasciokut.lalok.na sval.a fasc:predkol.
5t866.5↔	Revízia transplantátu fascii:brušná stena	5t870.9↔	Pl.rek.s lok.fasciokut.lalok.na sval.a fasc:noha
5t866.6↔	Revízia transplantátu fascii:ingv.gen.glut.obl.	5t870.x	Pl.rek.s lok.fasciokut.lalok.na sval.a fasc:ostatné
5t866.7↔	Revízia transplantátu fascii:stehno a koleno	5t871.0↔	Pl.rek.s lok.fasciokut.l.na cie.v.stop.na sv.a fas:hlava,krk
5t866.8↔	Revízia transplantátu fascii:predkoleno	5t871.1↔	Pl.rek.s lok.fasciokut.l.na cie.v.stop.na sv.a fas:ram,axi.
5t866.9↔	Revízia transplantátu fascii:noha	5t871.2↔	Pl.rek.s lok.fasciokut.l.na cie.v.stop.na sv.a fas:ram,lak.
5t866.x	Revízia transplantátu fascii:ostatné	5t871.3↔	Pl.rek.s lok.fasciokut.l.na cie.v.stop.na sv.a fas:predl.
5t867.0↔	Výmena transplantátu fascii:hlava a krk	5t871.4↔	Pl.rek.s lok.fasciok.l.na cie.v.st.na sv.a fas:hr.sten,chrub.
5t867.1↔	Výmena transplantátu fascii:rameno,axila	5t871.5↔	Pl.rek.s lok.fasciok.l.na cie.v.stop.na sv.a fas:bruš.stena
5t867.2↔	Výmena transplantátu fascii:rameno a lakeť	5t871.6↔	Pl.rek.s lok.fasciok.l.na c.st.na sv.a fas:ing.gen,gl.obl.
5t867.3↔	Výmena transplantátu fascii:predlaktie	5t871.7↔	Pl.rek.s lok.fasciokut.l.na cie.v.stop.na sv.a fas:steh,kol.
5t867.4↔	Výmena transplantátu fascii:hrud.stena a chrbát	5t871.8↔	Pl.rek.s lok.fasciokut.l.na cie.v.stop.na sv.a fas:predk.
5t867.5↔	Výmena transplantátu fascii:brušná stena	5t871.9↔	Pl.rek.s lok.fasciokut.l.na cie.v.stop.na sv.a fas:noha
5t867.6↔	Výmena transplantátu fascii:ingvinál,genit.a glut.obl.	5t871.x	Plast.rek.s lok.fasciokut.l.na cie.v.stop.na sv.a fas:ost.
5t867.7↔	Výmena transplantátu fascii:stehno a koleno	5t872.0↔	Pl.rek.s lok.adipofasc.lal.na sv.a fasc:hlava,krk
5t867.8↔	Výmena transplantátu fascii:predkoleno	5t872.1↔	Pl.rek.s lok.adipofasc.lal.na sv.a fasc:rameno,axi.
5t867.9↔	Výmena transplantátu fascii:noha	5t872.2↔	Pl.rek.s lok.adipofasc.lal.na sv.a fasc:ram,lakeť

5t872.3↔	Pl.rek.s lok.adipofasc.lal.na sv.a fasc:predlak.	5t878.7↔	Pl.rek.s lok.sval.lalokom na sv.a fasc:steh.kol.
5t872.4↔	Pl.rek.s lok.adipofasc.lal.na sv.a fasc:hr.stena,chr.b.	5t878.8↔	Pl.rek.s lok.sval.lalokom na sv.a fasc:predk.
5t872.5↔	Pl.rek.s lok.adipofasc.lal.na sv.a fasc:bruš.stena	5t878.9↔	Pl.rek.s lok.sval.lalokom na sv.a fasc:noha
5t872.6↔	Pl.rek.s lok.adipofasc.lal.na sv.a fasc:ingv.gen.gl.obl.	5t878.x	Pl.rek.s lok.sval.lalokom na sv.a fasc:ostatné
5t872.7↔	Pl.rek.s lok.adipofasc.lal.na sv.a fasc:steh.kol.	5t879.0↔	Pl.rek.s lok.sval.l.na cie.v.stop.na sv.a fasc:hl,krk
5t872.8↔	Pl.rek.s lok.adipofasc.lal.na sv.a fasc:predkol.	5t879.1↔	Pl.rek.s lok.sval.l.na cie.v.stop.na sv.a fasc:ram.klb,axi.
5t872.9↔	Pl.rek.s lok.adipofasc.lalokom na sv.a fasc:noha	5t879.2↔	Pl.rek.s lok.sval.l.na cie.v.stop.na sv.a fasc:ram,lakeť
5t872.x	Plast.rek.s lokál.adipofasc.lal.na sv.a fasc:ostatné	5t879.3↔	Pl.rek.s lok.sval.l.na cie.v.stop.na sv.a fasc:predl.
5t873.0↔	Pl.rek.s lok.adipofasc.l.na cie.v.stop.na sv.a fasc:hl,krk	5t879.4↔	Pl.rek.s lok.sval.l.na cie.v.stop.na sv.a fasc:hr.sten,chr.b.
5t873.1↔	Pl.rek.s lok.adipofasc.l.na c.st.na sv.a fasc:ram,axi.	5t879.5↔	Pl.rek.s lok.sval.l.na cie.v.stop.na sv.a fasc:bruš.stena
5t873.2↔	Pl.rek.s lok.adipofasc.l.na cie.v.stop.na sv.a fasc:ram,lak.	5t879.6↔	Pl.rek.s lok.sval.l.na cie.v.stop.na sv.a fasc:ing.gen.gl.obl.
5t873.3↔	Pl.rek.s lok.adipofasc.l.na cie.v.stop.na sv.a fasc:predl.	5t879.7↔	Pl.rek.s lok.sval.l.na cie.v.stop.na sv.a fasc:steh.kol.
5t873.4↔	Pl.rek.s lok.adipofasc.l.na c.st.na sv.a fasc:hr.sten,chr.b.	5t879.8↔	Pl.rek.s lok.sval.l.na cie.v.stop.na sv.a fasc:predk.
5t873.5↔	Pl.rek.s lok.adipofasc.l.na cie.v.stop.na sv.a fasc:br.stena	5t879.9↔	Pl.rek.s lok.sval.l.na cie.v.stop.na sv.a fasc:noha
5t873.6↔	Pl.rek.s lok.adipof.l.na c.stop.na sv.a fasc:ing.gen.gl.obl.	5t879.x	Pl.rek.s lok.sval.l.na cie.v.stop.na sv.a fasc::ost.
5t873.7↔	Pl.rek.s lok.adipofasc.l.na c.stop.na sv.a fasc:steh.kol.	5t87a.0↔	Pl.rekonš.s lok.lal.na sv.a fasc:odd.stop.lal:hl,krk
5t873.8↔	Pl.rek.s lok.adipofasc.l.na cie.v.stop.na sv.a fasc:predk.	5t87a.1↔	Pl.rekonš.s lok.lal.na sv.a fasc:odd.stop.lal:ram.klb,axila
5t873.9↔	Pl.rek.s lok.adipofasc.l.na cie.v.stop.na sv.a fasc:noha	5t87a.2↔	Pl.rekonš.s lok.lal.na sv.a fasc:odd.stop.lal:ram,lakeť
5t873.x	Pl.rek.s lok.adipofasc.l.na cie.v.stop.na sv.a fasc:ost.	5t87a.3↔	Pl.rekonš.s lok.lal.na sv.a fasc:odd.stop.lal:predl.
5t874.0↔	Pl.rek.s lokál.fasciál.lal.na sv.a fasc:hlava,krk	5t87a.4↔	Pl.rekonš.s lok.lal.na sv.a fasc:odd.stop.lal:hr.stena,chr.b.
5t874.1↔	Pl.rek.s lokál.fasciál.lal.na sv.a fasc:rameno,axila	5t87a.5↔	Pl.rekonš.s lok.lal.na sv.a fasc:odd.stop.lal:bruš.stena
5t874.2↔	Pl.rek.s lokál.fasciál.lal.na sv.a fasc:ram,lakeť	5t87a.6↔	Pl.rekonš.s lok.lal.na sv.a fasc:odd.stop.lal:ing.gen.gl.obl.
5t874.3↔	Pl.rek.s lokál.fasciál.lal.na sv.a fasc:predl.	5t87a.7↔	Pl.rekonš.s lok.lal.na sv.a fasc:odd.stop.lal:steh.kol.
5t874.4↔	Pl.rek.s lokál.fasciál.lal.na sv.a fasc:hrud.stena,chr.b.	5t87a.8↔	Pl.rekonš.s lok.lal.na sv.a fasc:odd.stop.lal:predk.
5t874.5↔	Pl.rek.s lokál.fasciál.lal.na sv.a fasc:bruš.stena	5t87a.9↔	Pl.rekonš.s lok.lal.na sv.a fasc:odd.stop.lal:noha
5t874.6↔	Pl.rek.s lokál.fasciál.lal.na sv.a fasc:ingv.gen.gl.obl.	5t87a.x↔	Pl.rekonš.s lok.lal.na sv.a fasc:odd.stop.lal:ost.
5t874.7↔	Pl.rek.s lokál.fasciál.lal.na sv.a fasc:steh.kol.	5t87x.0↔	Iné pl.rekonš.s lok.lal.na sval.a fasc:hl,krk
5t874.8↔	Pl.rek.s lokál.fasciál.lal.na sv.a fasc:predk.	5t87x.1↔	Iné pl.rekonš.s lok.lal.na sval.a fasc:ram.klb,axila
5t874.9↔	Pl.rek.s lokál.fasciál.lal.na sv.a fasc:noha	5t87x.2↔	Iné pl.rekonš.s lok.lal.na sval.a fasc:ram,lakeť
5t874.x	Pl.rek.s lokál.fasciál.lal.na sv.a fasc:ost.	5t87x.3↔	Iné pl.rekonš.s lok.lal.na sval.a fasc:predl.
5t875.0↔	Pl.rek.s lok.fasciál.l.na cie.v.stopke na sv.a fasc:hl,krk	5t87x.4	Iné pl.rekonš.s lok.lal.na sval.a fasc:hr.stena,chr.b.
5t875.1↔	Pl.rek.s lok.fasciál.l.na cie.v.stopke na sv.a fasc:ram.klb,axi.	5t87x.5	Iné pl.rekonš.s lok.lal.na sval.a fasc:bruš.stena
5t875.2↔	Pl.rek.s lok.fasciál.l.na cie.v.stopke na sv.a fasc:ram,lak.	5t87x.6	Iné pl.rekonš.s lok.lal.na sval.a fasc:ingv.gen.gl.obl.
5t875.3↔	Pl.rek.s lok.fasciál.l.na cie.v.stopke na sv.a fasc::predl.	5t87x.7↔	Iné pl.rekonš.s lok.lal.na sval.a fasc:steh.kol.
5t875.4↔	Pl.rek.s lok.fasciál.l.na cie.v.stop.na sv.a fasc:hr.st,chr.b.	5t87x.8↔	Iné pl.rekonš.s lok.lal.na sval.a fasc:predk.
5t875.5↔	Pl.rek.s lok.fasciál.l.na cie.v.stop.na sv.a fasc:bruš.stena	5t87x.9↔	Iné pl.rekonš.s lok.lal.na sval.a fasc:noha
5t875.6↔	Pl.rek.s lok.fasciál.l.na c.stop.na sv.a fasc:ing.gen.gl.obl.	5t87x.x	Iné pl.rekonš.s lok.lal.na sval.a fasc:ostatné
5t875.7↔	Pl.rek.s lok.fasciál.l.na c.stop.na sv.a fasc:steh.kol.	5t880.0↔	Odobr.fasciokut.l.svalu šf.a fas.s mikrovask.anastm:hl,krk
5t875.8↔	Pl.rek.s lok.fasciál.l.na cie.v.stopke na sv.a fasc:predk.	5t880.1↔	Odobr.fasciokut.l.svalu šf.a fas.s mikrovask.anast:ram,axi.
5t875.9↔	Pl.rek.s lok.fasciál.l.na c.stopke na sv.a fasc:noha	5t880.2↔	Odobr.fasciokut.l.sv.,šf.a fas.s mikrovask.anast:ram,lakeť
5t875.x	Pl.rek.s lok.fasciál.lalok.na cie.v.stopke na sv.a fasc:ost.	5t880.3↔	Odobr.fasciokut.l.sv.,šf.a fas.s mikrovask.anast:predl.
5t876.0↔	Pl.rek.s lok.myokután.lalok.na sval.a fasc:hlava,krk	5t880.4↔	Odobr.fasciok.l.sv.,šf.a fas.s mikrovask.anast:hr.sten,chr.b.
5t876.1↔	Plast.rek.s lok.myokut.lalok.na sval.a fasc:rameno,axila	5t880.5↔	Odobr.fasciok.l.svalu šf.a fas.s mikrovask.anast:bruš.stena
5t876.2↔	Pl.rek.s lok.myokután.lalok.na sval.a fasc:ram,lakeť	5t880.6↔	Odobr.fasciok.l.sv,šf.a fas.s mikrovask.anast:ing.gen.gl.obl.
5t876.3↔	Pl.rek.s lok.myokután.lalok.na sval.a fasc:predl.	5t880.7↔	Odobr.fasc.lal.svalu šf.a fas.s mikrovask.anastm:steh.,kol.
5t876.4↔	Pl.rek.s lok.myokután.lalok.na sval.a fasc:hr.stena,chr.b.	5t880.8↔	Odobr.fasciok.l.svalu šf.a fas.s mikrovask.anast:predk.
5t876.5↔	Pl.rek.s lok.myokut.lalok.na sval.a fasc:bruš.stena	5t880.9↔	Odobr.fasciok.l.svalu šf.a fas.s mikrovask.anast:noha
5t876.6↔	Pl.rek.s lok.myokut.lalok.na sval.a fasc:ing.gen.gl.obl.	5t880.x	Odobr.fasciok.l.svalu šf.a fas.s mikrovask.anast:ost.
5t876.7↔	Pl.rek.s lok.myokut.lalok.na sval.a fasc:steh.kol.	5t881.0↔	Odobr.septokut.l.sval.šf.a fas.mikrovask.anastm:hl.,krk
5t876.8↔	Pl.rek.s lok.myokut.lalok.na sval.a fasc:predk.	5t881.1↔	Odobr.septokut.l.sval.šf.a fas.mikrovask.anast:rameno,axi.
5t876.9↔	Pl.rek.s lok.myokut.lalok.na sval.a fasc:noha	5t881.2↔	Odobr.septokut.l.sval.šf.a fas.mikrovask.anastm:ram,lakeť
5t876.x	Pl.rekonštr.s lok.myokut.lalok.na sval.a fasc:ost.	5t881.3↔	Odobr.septokut.l.sval.šf.a fas.mikrovask.anastm:predl.
5t877.0↔	Pl.rek.s lok.myokut.l.na cie.v.stop.na sv.a fasc:hl,krk	5t881.4↔	Odobr.septok.l.sval.šf.a fas.mikrovask.anast:hr.stena,chr.b.
5t877.1↔	Pl.rek.s lok.myokut.l.na c.stop.na sv.a fasc:ram.klb,axi.	5t881.5↔	Odobr.septokut.l.sval.šf.a fas.mikrovask.anastm:bruš.stena
5t877.2↔	Pl.rek.s lok.myokut.l.na cie.v.stop.na sv.a fasc:ram,lakeť	5t881.6↔	Odobr.septok.l.sval.šf.a fas.mikrovask.anast:ing.gen.gl.obl.
5t877.3↔	Pl.rek.s lok.myokut.l.na cie.v.stop.na sv.a fasc:predl.	5t881.7↔	Odobr.septokut.l.sval.šf.a fas.mikrovask.anastm:steh.,kol.
5t877.4↔	Pl.rek.s lok.myokut.l.na c.stop.na sv.a fasc:hr.sten,chr.b.	5t881.8↔	Odobr.septokut.l.sval.šf.a fas.mikrovask.anastm:predk.
5t877.5↔	Pl.rek.s lok.myokut.l.na cie.v.stop.na sv.a fasc:bruš.stena	5t881.9↔	Odobr.septokut.l.sval.šf.a f.mikrovask.anast:noha
5t877.6↔	Pl.rek.s lok.myokut.l.na c.stop.na sv.a fasc:ing.gen.gl.obl.	5t881.x	Odobr.septokut.l.sval.šf.a fascie mikrovask.anastm::ost.
5t877.7↔	Pl.rek.s lok.myokut.l.na cie.v.stop.na sv.a fasc:steh.,kol.	5t882.0↔	Odobr.myokut.l.sval.šf.a fas.mikrovask.anastm:hl.,krk
5t877.8↔	Pl.rek.s lok.myokut.l.na cie.v.stop.na sv.a fasc:predk.	5t882.1↔	Odobr.myokut.l.sval.šf.a fas.mikrovask.anast:rameno,axi.
5t877.9↔	Pl.rek.s lok.myokut.l.na cie.v.stop.na sv.a fasc:noha	5t882.2↔	Odobr.myokut.l.sval.šf.a fas.mikrovask.anastm:ram,lakeť
5t877.x	Pl.rek.s lok.myokut.l.na cie.v.stop.na svaloch a fasc:ost.	5t882.3↔	Odobr.myokut.l.sval.šf.a fas.mikrovask.anastm:predl.
5t878.0↔	Pl.rek.s lok.sval.lalokom na sv.a fasc:hl,krk	5t882.4↔	Odobr.myokut.l.sval.šf.a fas.mikrovask.anast:hr.stena,chr.b.
5t878.1↔	Pl.rek.s lok.sval.lalokom na sv.a fasc:ram.klb,axila	5t882.5↔	Odobr.myokut.l.sval.šf.a fas.mikrovask.anastm:bruš.stena
5t878.2↔	Pl.rek.s lok.sval.lalokom na sv.a fasc:ram,lakeť	5t882.6↔	Odobr.myokut.l.sval.šf.a fas.mikrovask.anast:ing.gen.gl.obl.
5t878.3↔	Pl.rek.s lok.sval.lalokom na sv.a fasc:predl.	5t882.7↔	Odobr.myokut.l.sval.šf.a fas.mikrovask.anastm:steh.,kol.
5t878.4↔	Pl.rek.s lok.sval.lalokom na sv.a fasc:hr.stena,chr.b.	5t882.8↔	Odobr.myokut.l.sval.šf.a fas.mikrovask.anastm:predk.
5t878.5↔	Pl.rek.s lok.sval.lalokom na sv.a fasc:bruš.stena	5t882.9↔	Odobr.myokut.l.sval.šf.a f.mikrovask.anast:noha
5t878.6↔	Pl.rek.s lok.sval.lalokom na sv.a fasc:ingv.gen.gl.obl.	5t882.x	Odobr.myokut.l.sval.šf.a fascie mikrovask.anastm::ost.





5t883.0↔	Odobr.osteo-myok/fasciok.l.sv.šl a f.mikrovask.anast:hl,krk	5t89x.4	Ost. iné OP na sval,šlachách,fasciách,burz::hr.sten,chrub.
5t883.1↔	Odobr.osteo-myok/fasciok.l.sv.šl a f.mikrovask.anast:ram,axi.	5t89x.5	Ostatné iné OP na sval,šlachách,fasciách,burz::bruš.stena
5t883.2↔	Odobr.osteo-myok/fasciok.l.sv.šl a f.mikrovask.anast:ram,lak.	5t89x.6	Ost. iné OP na sval,šlachách,fasciách,burz::ing,ge,gl.obl.
5t883.3↔	Odobr.osteo-myok/fasciok.l.sv.šl a f.mikrovask.anast:predl.	5t89x.7↔	Ostatné iné OP na sval,šlachách,fasciách,burz::steh,kol.
5t883.4↔	Od.osteo-myok/fasc.lal.sv.šl a f.mikrovask.anast:hr.st,chrub.	5t89x.8↔	Ostatné iné OP na sval,šlachách,fasciách,burz::predkolenie
5t883.5↔	Odobr.osteo-myok/fascio.l.sv.šl a f.mikrov.anast:br.st.	5t89x.9↔	Ostatné iné OP na sval,šlachách,fasciách,burz::noha
5t883.6↔	Odo.osteo-myok/fascio.l.sv.šl a f.mikrov.anas:ing,gen,gl.obl	5t89x.x	Ostatné iné OP na sval,šlachách,fasciách,burz::ostatné
5t883.7↔	Odobr.osteo-myok/fascio.l.sv.šl a f.mikrov.anas:steh,kol.	5t900↔	Replantácia v oblasti nad lakťom
5t883.8↔	Odobr.osteo-myok/fasciok.l.sv.šl a f.mikrov.anast:predkol.	5t901↔	Replantácia v oblasti lakťa
5t883.9↔	Odobr.osteo-myok/fasciok.lal.sv.šl a f.mikrov.anast:noha	5t902↔	Replantácia v oblasti predlaktia
5t883.x	Odobr.osteo-myok/fasciok.lal.sv.šl a f.mikrovask.anast:ost.	5t903↔	Replantácia v oblasti zápästia
5t884.0↔	Odobr.iného transpl.sv.šl a fas.mikrovask.anast:hl,krk	5t904↔	Replantácia v oblasti strednej časti ruky
5t884.1↔	Odobr.i.transpl.sv.šl a fas.mikrovask.anast:ram,kĺb,axi.	5t905↔	Replantácia palca ruky
5t884.2↔	Odobr.i.transpl.sv.šl a fas.mikrovask.anast:ram,lakeť	5t906↔	Replantácia v oblasti prstov ruky
5t884.3↔	Odobr.i.transpl.sv.šl a fas.mikrovask.anast:predl.	5t90x↔	Replantácia v oblasti HK, ostatné
5t884.4↔	Odobr.i.transpl.sv.šl a fas.mikrovask.anast:hr.sten,chrub.	5t910↔	Replantácia v oblasti stehna
5t884.5↔	Odobr.i.transpl.sv.šl a fas.mikrovask.anast:br.stena	5t911↔	Replantácia v oblasti kolena
5t884.6↔	Odobr.i.transpl.sv.šl a fas.mikrovask.anast:ing,gen,gl.obl.	5t912↔	Replantácia v oblasti predkolenia
5t884.7↔	Odobr.i.transpl.sv.šl a fas.mikrovask.anast:steh,kol.	5t913↔	Replantácia v oblasti členka
5t884.8↔	Odobr.i.transpl.sv.šl a fas.mikrovask.anast:predkol.	5t914↔	Replantácia v oblasti stredy šlapy
5t884.9↔	Odobr.iného transpl.sv.šl a fas.mikrovask.anast:noha	5t915↔	Replantácia prstu nohy
5t884.x	Odobr.i.transplantátu sv.šl a fas.mikrovask.anast:ost.	5t91x↔	Replantácia v oblasti DK,ostatné
5t888.0↔	TPosteo-myokut/fasciok.l.sv.šl a f.mikrovask.anast:hl,krk	5t920↔	Amputácia intertorakoskopulárna
5t888.1↔	TPosteo-myok/fasciok.l.sv.šl a f.mikrov.anast:rameno,axila	5t921↔	Exartikulácia v ramennom kĺbe
5t888.2↔	TPosteo-myok/fasciok.l.sv.šl a f.mikrovask.anast:ram,lakeť	5t922↔	Amputácia v oblasti ramena
5t888.3↔	TPosteo-myokut/fasciok.l.sv.šl a f.mikrovask.anast:predl.	5t923↔	Exartikulácia v lakťovom kĺbe
5t888.4↔	TPosteo-myok/fasciok.l.sv.šl a f.mikrov.anas:hr.st,chrub.	5t924↔	Amputácia v oblasti predlaktia
5t888.5↔	TPosteo-myokut/fasciok.l.sv.šl a f.mikrov.anast:bruš.st.	5t92x↔	Amputácia a exartikulácia hornej končatiny, ostatné
5t888.6↔	TPosteo-myok/fasciok.l.sv.šl a f.mikro.anast:ing,gen,gl.obl.	5t930↔	Exartikulácia v oblasti zápästia
5t888.7↔	TPosteo-myok/fasciok.l.sv.šl a f.mikrov.anas:steh,kol.	5t931↔	Amputácia v oblasti zápästia
5t888.8↔	TPosteo-myokut/fasciok.l.sv.šl a f.mikrov.anas:predkol.	5t932↔	Amputácia v oblasti stredy ruky
5t888.9↔	TPosteo-myokut/fasciok.l.sv.šl a f.mikrovask.anast:noha	5t933↔	Amputácia prsta ruky
5t888.x↔	TPosteo-myokut/fasciok.l.sv.šl a f.mikrovask.anast:ost.	5t934↔	Amputácia prsta s kožnou alebo svalovou plastikou
5t891.0↔	Totálna resekcia burzy:hlava,krk	5t935↔	Exartikulácia prsta ruky
5t891.1↔	Totálna resekcia burzy:rameno,axila	5t936↔	Exartikulácia prsta ruky s kožnou/svalovou plastikou
5t891.2↔	Totálna resekcia burzy:ram,lakeť	5t937↔	Egalizácia ruky resekciou 5.lúča
5t891.3↔	Totálna resekcia burzy:predlaktie	5t938↔	Egalizácia ruky resekciou 2.lúča
5t891.4↔	Totálna resekcia burzy:hr.sten,chrub.	5t939↔	Egalizácia ruky resekciou 3. a 4.lúča
5t891.5↔	Totálna resekcia burzy:br.stena	5t93a↔	Amputácia transmetakarpálne
5t891.6↔	Tot.resekcia burzy:ingvin,genit.glutea.obl.	5t93x↔	Amputácia a exartikulácia ruky, ostatné
5t891.7↔	Totálna resekcia burzy:stehn,koleno	5t940↔	Hemipelvektómia
5t891.8↔	Totálna resekcia burzy:predkolenie	5t941↔	Nekompletná hemipelvektómia
5t891.9↔	Totálna resekcia burzy:noha	5t942↔	Exartikulácia v bedrovom kĺbe
5t891.x	Totálna resekcia burzy:ostatné	5t943↔	Amputácia v oblasti stehna
5t892.0↔	Res.gangliónu sval,šlach,f.a burz.:hlava,krk	5t944↔	Amputácia v oblasti proximálneho stehna
5t892.1↔	Res.gangliónu sval,šlach,f.a burz.:rameno,axila	5t945↔	Amputácia v oblasti stredného a distálneho stehna
5t892.2↔	Res.gangliónu sval,šlach,f.a burz.:ram,lakeť	5t946↔	Amputácia v oblasti kolena
5t892.3↔	Res.gangliónu sval,šlach,f.a burz.:predl.	5t947↔	Exartikulácia kolena
5t892.4↔	Res.gangliónu sval,šlach,f.a burz.:hr.sten,chrub.	5t948↔	Amputácia v oblasti predkolenia
5t892.5↔	Res.gangliónu sval,šlach,f.a burz.:br.stena	5t949↔	Amputácia v oblasti proximálneho predkolenia
5t892.6↔	Res.gangliónu sval,šlach,f.a burz:ingv,genit,glutea.obl.	5t94a↔	Amputácia v oblasti stredného predkolenia
5t892.7↔	Res.gangliónu sval,šlach,f.a burz.:steh,kol.	5t94x↔	Amputácia a exartikulácia v obl.DK,ost.
5t892.8↔	Res.gangliónu sval,šlach,f.a burz.:predkol.	5t950↔	Amputácia v oblasti distál.predkolenia podľa Syme
5t892.9↔	Res.gangliónu sval,šlach,fasciách a burzy:noha	5t951↔	Amputácia v oblasti chodidla
5t892.x	Resekcia gangliónu sval,šlach,fasciách a burz.:ost.	5t952↔	Amputácia v oblasti chodidla podľa Spitzzy
5t893.0↔	Perkut.deštrukcia mäkk.č.termoabl:hlava,krk	5t953↔	Amputácia v oblasti chodidla podľa Pirogoff
5t893.1↔	Perkut.deštrukcia mäkk.č.termoabl:rameno,axila	5t954↔	Amputácia v oblasti chodidla podľa Chopart
5t893.2↔	Perkut.deštrukcia mäkk.č.termoabl:ram,lakeť	5t955↔	Amputácia v oblasti stredy chodidla podľa Lisfranc
5t893.3↔	Perkut.deštrukcia mäkk.č.termoabl:predlaktie	5t956↔	Amputácia transmetatarsálne
5t893.4↔	Perkut.deštrukcia mäkk.č.termoabl:hr.sten,chrub.	5t957↔	Amputácia prstov nohy
5t893.5↔	Perkut.deštrukcia mäkk.č.termoabl:br.stena	5t958↔	Amputácia lúčov
5t893.6↔	Perkut.deštrukcia mäkk.č.termoabl:ing,gen,gl.obl.	5t95x↔	Amputácia a exartikulácia chodidla, ostatné
5t893.7↔	Perkut.deštrukcia mäkk.č.termoabl:steh,kol.	5t960↔	Revízia amputačnej oblasti ramenného kĺbu a ramena
5t893.8↔	Perkut.deštrukcia mäkk.č.termoabl:predk.	5t961↔	Revízia amputačnej oblasti predlaktia
5t893.9↔	Perkut.deštrukcia mäkkých častí termoabl:noha	5t962↔	Revízia amputačnej oblasti ruky
5t893.x	Perkutánná deštrukcia mäkk.č.termoabl:ost.	5t963↔	Revízia amputačnej oblasti stehna
5t89x.0↔	Ostatné iné OP na sval,šlachách,fasciách,burz::hl,krk	5t964↔	Revízia amputačnej oblasti predkolenia
5t89x.1↔	Ostatné iné OP na sval,šlachách,fasciách,burz::ram,kĺb,axila	5t965↔	Revízia amputačnej oblasti chodidla
5t89x.2↔	Ostatné iné OP na sval,šlachách,fasciách,burz::ram,lakeť	5t96x	Revízia amputačnej oblasti, ostatné
5t89x.3↔	Ostatné iné OP na sval,šlachách,fasciách,burz::predl.	5t970↔	OP pri vrodených anomáliách chodidla

5f971	Odd.Siamských dvojčiat pri vrod.anom.pohyb.aparátu	5u223.1↔	Revízia implantátu prsníka s výmenou
5f97x	OP pri iných vrod.anomáliách pohyb.aparátu,ost.	5u223.2↔	Revízia implantátu prsníka s odstránením
5f990	Borggreveplastika na pohybovom aparáte	5u224↔	Operačná revízia periprotetickej kapsuly prsníka
5f991	Debridement mäkk.č.pohyb.aparátu, viacvrstvový	5u230.1↔	Rekonštr.mamily a/al.areoly s použ.kožného transplantátu
5f992	Implantácia OSM pri OP na mäkk.tk.pohyb.aparátu	5u230.2↔	Rekonštr.mamily a/al.areoly s použ.miestnej lalok.plastiky
5f993	Implantácia konektora na endo-exo-protézu pohyb.aparátu	5u921↔	Excízia mamily alebo areoly
5f994.2↔	Viaczákr.OP stred ruk,prst v 1sed:2lú.str.ruky/2 lú.prst.r.	5u922↔	Excízia nadpočetného prsníka alebo mamily
5f994.3↔	Viaczákr.OP stred ruk,prst v 1sed:3 lú.str.ruky/3 lú.prst.r.	5u923↔	Everzia mamily
5f994.4↔	Viaczákr.OP str.ruk,prst v 1sed:4 lú.str.ruky/4 lú.prst.r.	5v140.0	Rad.a rozs.odstr.ch.tk.na k.a podk.bez prim.uz.rany:pery
5f994.5↔	Viaczákr.OP str.ruk,prst v 1sed:5 lú.stredu r./5lú.prst r.	5v141.0	R.a roz.odst.ch.tk.na ko.a podk:b.prim.uz.ra:hist.kontr:pera
5f994.6↔	Viacz.OP str.ruk,prst v 1sed:6 a viac lú.str.r./ lúč.prst.r.	5v141.4	R.a roz.odst.ch.tk.na ko.a podk:b.pr.uz.ra:hist.kon:i.č.hl.
5f995.2↔	Viacz.OP str.chodid, prst.n.v 1sed:2lú.str-nož/2 lú.prst.n.	5v141.5	Rad.a rozs.odst.ch.tk.na ko.a podk:b.pr.uz.ra:hist.kon:krk
5f995.3↔	Viacz.OP str.chodid, prst.n.v 1sed:3lú.str-nož/3lú.prst.n.	5v141.6↔	R.a roz.ods.ch.tk.na ko.a podk:b.pr.uz.ra:his.kon:ple.a axi
5f995.4↔	Viacz.OP str.chodid, prst.n.v 1sed:4 lú.str-nož/4lú.prst.n.	5v141.7↔	R.a roz.ods.ch.tk-ko.a podk:b.pr.uz.ra:hist.kon:ram,lakeť
5f995.5↔	Viacz.OP str.chodid, prst.n.v 1sed:5lú.str-nož/5lú.prst.n.	5v141.8↔	R.a roz.odst.ch.tk-ko.a podk:b.prim.uz.ra:hi.kon:predlaktie
5f995.6↔	Viacz.OP str.chod,prst.n.v 1sed:6 a v.lú.str-nož/lúč.prst.n.	5v141.9↔	Rad.a roz.odst.chor.tk.ko.a podk:b.prim.uz.ra:hist.kon:ruka
5u110.0↔	Excízia ihlou označenej lézie prsníka:1lézia	5v141.a	R.a ro.ods.ch.tk-ko.a podk:b.pr.uz.ra:hi.kon:hr.st.a chr
5u110.1↔	Excízia ihlou označenej lézie prsníka:viacpočet.lézia	5v141.b	R.a roz.odst.ch.tk-ko.a podk:b.pr.uz.ra:his.kon:obl.brucha
5u111↔	Excízia tumoru prsníka	5v141.c	R.a ro.odst.ch.tk-ko.a podk:b.pri.uz.ra:his.kon:obl.sl.a gen
5u112↔	Lumpektómia	5v141.d	R.a rozs.odst.ch.tk.na ko.a podk:b.pri.uz.ra:his.kon:cieva
5u113↔	Kvadrantektómia	5v141.e↔	R.a roz.ods.ch.tk-ko.a podk:b.pr.uz.ra:his.kon:stehno a kol
5u114↔	Mikroduktektómia prsníka	5v141.f↔	R.a roz.ods.ch.tk-ko.a podk:b.pr.uz.ra:his.kon:predkol
5u115.0↔	Operácia gynekomastie bez liposukcie	5v141.g↔	R.a rozs.ods.ch.tk.na ko.a podk:b.pr.uz.ra:his.kon:chodidlo
5u115.1↔	Operácia gynekomastie s liposukciou	5v141.x	R.a roz.ods.ch.tk.na ko.a podk:b.prim.uzav.ra:hist.kontr:ost.
5u121↔	Simplexná mastektómia bez axilár.lymfadenektómie	5v142.0	Radikál.a rozs.odstr.chor.t.na k.a podk:s pr.uz.ran:p.
5u131↔	Subkutánná mastektómia	5v143.0	Rad.a rozs.odst.chor.tk.na ko.a podk:pri.uz.ra:hist.kon:pera
5u132↔	Subkutánná mastektómia s excíziou mamilly	5v143.4	R.a roz.ods.chor.tk-ko.a podk:pri.uz.ra:hist.kon:i.č.hlav
5u141.0↔	Radikálna mastektómia bez resekcii mm.pectorales	5v143.5	Rad.a rozs.ods.ch.tk.na ko.a podk:prim.uzav.ra:his.kon:krk
5u141.1↔	Radikálna mastektómia s resekciou mm.pectorales	5v143.6↔	R.a roz.ods.chor.tk.na ko.a podk:pri.uz.r:his.kon:pl.a axila
5u141.x↔	Radikálna mastektómia:ostat.	5v143.7↔	R.a roz.ods.ch.tk.na ko.a podk:pri.uz.r:his.kon:ra.a lakeť
5u142↔	Resekcia lokálnej recidívy karcinómu prsníka	5v143.8↔	R.a roz.ods.ch.tk.na ko.a podk:pri.uz.ra:hi.kon:predlaktie
5u191↔	Radikálna extirpácia hemangiómu prsníka	5v143.9↔	Rad.a roz.odstr.chor.tk.na ko.a podk:pri.uz.ra:his.kontr:ruka
5u210.1↔	Korekcia asymetrie prsníka vloženie implantátu	5v143.a	R.a roz.ods.ch.tk.na ko.a podk:pri.uz.r:hi.kon:hr.st.a chr
5u210.2↔	Korekcia asymetrie prsníka vloženie implantát-expandéru	5v143.b	Rad.a roz.odst.ch.tk.na ko.a podk:pri.uz.ra:his.kon:obl.bru
5u210.3↔	Korekcia asymetrie prsníka redukčnou mamoplastikou	5v143.c	R.a roz.ods.ch.tk.na ko.a podk:pri.uz.r:hi.kon:obl.sla.a gen
5u210.4↔	Kor.asymetrie prsníka redukč.mamoplastikou a impl.	5v143.d	Rad.a rozs.ods.ch.tk.na ko.a podk:pri.uz.ra:his.kontr:cieva
5u210.7↔	Korekcia asymetrie prsníka aplikáciou autológneho tuku	5v143.e↔	R.a roz.ods.ch.tk.na ko.a podk:pri.uz.r:his.kon:steh.a kole
5u211.1↔	Rekonštr.prsníka s použitím protetického materiálu	5v143.f↔	R.a roz.ods.ch.tk.na ko.a podk:pri.uz.ra:hist.kon:predkole
5u211.2↔	Rekonštr.prsníka s použ.protet.mat.u:implantát-expandér	5v143.g↔	R.a roz.ods.chor.tk.ko.a podk:prim.uz.ra:hist.kontr:chodidlo
5u211.3↔	Rekonštrukcia prsníka muskulokutánnym lalokom.	5v144.0	Rad.a rozs.odstr.ch.t.na k.a podk:s TP/transpoz:pery
5u211.4↔	Rekonštr.prsn.musk.lal.m.latissimus dorsi a protet.mat.	5v144.4	Rad.a rozs.odstr.ch.t.na k.a podk:s TP/transpoz:o.č.hlav.
5u211.5↔	Rekonštr.prsn.musk.lal.m.rectus abdominis a protet.mat.	5v144.5	Rad.a rozs.odstr.ch.t.na k.a podk:s TP/transpoz:krk
5u211.7↔	Rekonštr.prsn.aplik.autológ.tuku a ext.exp systému	5v144.6↔	Rad.a rozs.odstr.ch.t.na k.a podk:s TP/transpoz:pl.a axila
5u211.x↔	Rekonštr.prsn.iným musk.lal.a protetickým mat.	5v144.7↔	Rad.a rozs.odstr.ch.t.na k.a podk:s TP/transpo:ram.a lak.
5u212.1↔	Rekonštr.prsníka aplik.autológ.tuku al.kmeň.buniek	5v144.8↔	Rad.a rozs.odstr.ch.t.na k.a pod.s TP/transpo:predlak.
5u212.2↔	Rekonštr.prsníka aplik.kyseliny hyalurónovej (macrolane)	5v144.9↔	Rad.a rozs.odstr.ch.t.na k.a podk:s s TP/transpo:ruka
5u213.1↔	Rekonštrukcia prsníka s použitím kožného transplantátu	5v144.a	Rad.a rozs.odstr.ch.t.na k.a podk:s TP/transpo:hrud.st.,chr
5u213.2↔	Rekonštrukcia prsníka miestnymi lalokmi	5v144.b	Rad.a rozs.odstr.ch.t.na k.a podk:s TP/transpo:br.obl.
5u213.3↔	Rekonštr.prsn.s použ.miestnej lalok.plast.a kož.transp.	5v144.c	Rad.a rozs.odstr.ch.t.na k.a podk:s TP/transpo:ingv.genit.
5u213.4↔	Rekonštr.prsníka s použitím štepu/lalokovej plastiky.	5v144.d	Rad.a rozs.odstr.ch.t.na k.a podk:s TP/transpo:glut.obl.
5u213.5↔	Rekonštr.prsníka mikrochir.prenosom z iných lokalít tela	5v144.e↔	Rad.a rozs.odstr.ch.tk.na k.a podk:s TP/trp:stehno,koleno
5u214.1↔	Redukč.mamoplast.pre hypertrof.lah.a str.závaž.st.	5v144.f↔	Radik.a rozs.odstr.ch.t.na k.a podk:s TP/trp:predkol.
5u214.2↔	Redukčná mamoplastika s transplantáciou areoly	5v144.g↔	Rad.a rozs.odstr.ch.t.na k.a podk:s TP/trp:n./chod./
5u215↔	Vloženie implantát-expandéru po ablácii prsníka pre karcinóm	5v144.x↔	Rad.a rozs.odstr.ch.t.na k.a podk:s TP/transpoziciu:ost.
5u216.1↔	Zväčšenie prsníka vloženie implantátu	5v145.0	R.a roz.ods.ch.tk.ko.a podk.transpl/transpo,mikrog.chi:pera
5u216.7	Zväčšenie prsníka aplikáciou autológneho tuku	5v145.4	R.a roz.ods.ch.tk.ko.a podk.TP/transpo,mikrog.chi.i.č.hl
5u217.0↔	Mastopexia	5v145.5	R.a roz.ods.ch.tk.ko.a podk.transpl/transpo,mikrog.chir:krk
5u217.1↔	Mastopexia s vloženie prsníkových implantátov.	5v145.6↔	R.a roz.ods.ch.tk.ko.a podk.TP/transpo,mikrog.ch:pl.a ax
5u220.1↔	Výmena protetického implantátu prsníka	5v145.7↔	R.a roz.ods.ch.tk.ko.a podk.TP/transpo,mikrograf.chir:ra.a lak
5u220.2↔	Výmena expandér-implantátu prsníka	5v145.8↔	R.a roz.ods.ch.tk.ko.a podk.transpl/transpo,mikr.ch:predlak
5u220.3↔	Výmena expandér-implantátu za implantát prsníka	5v145.9↔	Rad.a roz.ods.ch.tk.ko.a podk:transp/transpo:mikr.chir:ruka
5u221.0↔	Odstránenie protet.mat.u z prsníka s parc.kapsulektómiou	5v145.a	R.a ro.ods.ch.tk.ko.a podk.transpl/transpo,mik.ch:hr.st,chr
5u221.1↔	Odstr.protetického mat.z prsníka s tot.kapsulektómiou	5v145.b	R.a ro.ods.ch.tk.ko.a podk.transpl/transpo,mik.chi:obl.bru.
5u222.0↔	Reviz.periprot.kaps.prsníka pre kontr.s kapsulotómiou	5v145.c	R.a ro.ods.ch.tk.ko.a podk.transpl/transpo,mi.ch:obl.sl.a g
5u222.1↔	Rev.periprot.kaps.prsn.pre kontr.s parc.kapsulektómiou	5v145.d	R.a roz.ods.ch.tk.ko.a podk.TP/transpoz,mikrog.chi:cieva
5u222.2↔	Rev.periprot.kaps.prsn.pre kontr.s parc.kap.,neolok,impl.	5v145.e↔	R.ro.ods.ch.tk.ko.a podk.TP/transpo,mikrog.chi:steh.a kol
5u222.3↔	Rev.periprot.kaps.prsn.pre kontr.s parc.kap.,vým.,neo,impl.	5v145.f↔	R.a ro.ods.ch.tk.ko.a podk.TP/transpo,mikrog.chi:predkol
5u222.4↔	Rev.periprot.kaps.prsn.pre kontr.s tot.kapsulektómiou	5v145.g↔	R.a ro.ods.ch.tk.ko.a podk.TP/transpo,mikrog.chir:chodidlo
5u222.5↔	Rev.periprot.kaps.prsn.pre kontr.s tot.kapsul.a neolok,impl.	5v145.x↔	Rad.a rozs.ods.ch.tk.ko.a podk.TP/transpoz:mikrog.chir:iné
5u222.6↔	Rev.periprot.kaps.prsn.pre kontr.s tot.kapsul.vým.neolok.im.	5v146.0	Radikál.a rozsiahle odstr.ch.tk.potných.žl:pery

5v171↔	Incízia a drenáž na nechtoch	5v221.4	V.tran.k,prij.transpl:čas.dermeop.štep-gra.k,ma.pl:ost.č.hl
5v173↔	Steh na nechtovom lôžku	5v221.5	V.tran.k,prij.transp:čas.dermeop.štep-gran.koží,mal.pl:krk
5v177↔	Transplantácia nechtového lôžka	5v221.6↔	V.tran.k,prij.transp:čas.dermeop.štep-gran.k,ma.pl:plec,axi
5v178↔	Implantácia umelého nechta	5v221.7↔	V.tran.k,prij.transp:čas.dermeop.štep-gran.k,mal.pl:ram,lak
5v179↔	Plastika nechta	5v221.8↔	V.tran.k,prijem.tra:čas.dermeop.štep-gra.k,mal.pl:predlak
5v191	Excízia (operačné odstránenie) sinus pilonidalis	5v221.9↔	V.tran.k,prijem.tran:čas.dermeopid.štep-gran.k,mal.pl:ruka
5v192	Plastická rekonštrukcia sinus pilonidalis	5v221.a	V.tran.k,prijemca tra:čas.dermeop.štep-gran.k,ma.pl:hr.st,chr
5v193	Operačné odstránenie sinus pilonidalis, ostatné	5v221.b	V.tran.k,prijem.tra:čas.dermeopid.štep-gran.k,mal.pl:br.ob
5v210.0	V.tran.k,darca/koží:čas.dermeopidermáln štep:pery	5v221.c	V.tran.k,prijemca tra:čas.dermeop.štep-gra.k,ma.pl:ing.gen
5v210.4	V.trans.koží,darca/koží:čas.dermeopider.štep:ost.č.hlavy	5v221.d	V.tran.k,prijem.tran:čas.dermeop.štep-gra.k,mal.pl:glu.obl
5v210.5	Vof.transpl.koží,darca/koží:čas.dermeopider.štep:krk	5v221.e↔	V.tran.k,prijem.tran:čas.dermeop.štep-gra.k,ma.pl:steh,kol
5v210.6↔	Vof.tran.k,darca/k:čas.dermeopider.štep:plece a axila	5v221.f↔	V.tran.k,prijemca tran:čas.dermeop.štep-gra.k,ma.pl:predkol
5v210.7↔	V.tran.k,darca/k/:čas.dermeopid.štep:ram.a lakeť	5v221.g↔	V.tran.k,prijemca tran:čas.dermeopid.štep-gra.k,mal.pl:chod
5v210.8↔	V.tran.k,darca/koží:čas.dermeopider.štep:predlaktie	5v221.x↔	V.tran.k,prijemca tran:čas.dermeopid.štep-gran.k,mal.pl:ost
5v210.9↔	Vof.transpl.koží,darca/koží:čas.dermeopide šte:ruk	5v222.0	Vof.transpl.koží,prijemca trans:komp.dermeopi št,ma plo:pery
5v210.a	Vof.tran.koží,darca/koží:čas.dermeop št:hrud.st.a chr	5v222.4	Vof.tran.koží,prijem.tran:kompl.dermeop št,ma plo:ost čas hl
5v210.b	Vof.tran.koží,darca/koží:čas.dermeop št:bruš.obl	5v222.5	Vof.tran.koží,prijemca tran:komp.dermeopid.štep,ma pl:krk
5v210.c	V.tran.koží,darca/koží:čas.dermeop št:ing.a obl.gen	5v222.6↔	Vof.tran.koží,prijemca tran:komp.dermeopid.št,ma pl:ple a ax
5v210.d	V.tran.koží,darcaer/koží:čas.dermeopid.štep:glut.obl	5v222.7↔	Vof.tran.koží,prijemca tran:komp.dermeopi št,ma pl:ram a lak
5v210.e↔	V.tran.k,darca/k:čas.dermeopider.št:steh a kol.	5v222.8↔	Vof.tran.koží,prijemca tran:komp.dermeopid.št,ma pl:predlak
5v210.f↔	V.tran.k,darcaer/koží:čas.dermeopider.št:predkol	5v222.9↔	V.tran.k,prij.transpl:kompl.dermeopid.št,mal.pl:ruka
5v210.g↔	V.tran.k,darca/koží:čas.dermeopid.štep:noha/chodid	5v222.a	V.tran.k,mie.pri.tran:komp.dermeop.št,mal.pl:hrud.sten,chr
5v210.x↔	V.tran.k,darca/kože:čas.dermeopider.štep:ost.	5v222.b	Vof.tran.koží,prij.trans:kompl.dermeopid.št,ma pl:bruš.obl
5v211.0	Vof.tran.koží,darca/kože/:komplet.dermeopider.štep:pery	5v222.c	V.tran.k,prijem.transpl:komp.dermeop.št,ma pl:ing.a obl.gen
5v211.4	V.tran.k,darca/kože/:komplet.dermeopid.štep:ost.č.hlavy	5v222.d	V.tran.k,prijem.transpl:komp.dermeopid.št,ma pl:glut.obl
5v211.5	V.tran.k,darca/koží:kompl.dermeopider.štep:krk	5v222.e↔	Vof.tran.k,prij.transpl:komp.dermeop.št,ma pl:stehno a kol
5v211.6↔	V.tran.k,darca/k/:komplet.dermeopid.štep:plece a axila	5v222.f↔	Vof.trans.koží,prijemca trans:komp.dermeop št,ma pl:predkol
5v211.7↔	V.tran.k,darcaer/k/:kompl.dermeopider.štep:ram.a lak	5v222.g↔	Vof.trans.koží,prijemca trans:komp.dermeop št,ma pl:noh/chod
5v211.8↔	V.tran.k,darca/kože:čas.dermeopid.štep:predlaktie	5v222.x↔	Vof.trans.kože,prijemca transpl:komp.dermeop.štep,ma pl:ost
5v211.9↔	V.tran.k,darca/k:komp.dermeopidermálny štep:ruka	5v224.0	V.tran.k,prijemca tran:čas.dermeopid.štep,vef.pl:pery
5v211.a	V.tran.k,darca/k/:komp.dermeopid.štep:hr.st.a chrbát	5v224.4	V.tran.k.,prijem.tran:čas.dermeopid.štep,v.pl:ost.č.hlavy
5v211.b	V.trans.k,darca/koží:komplet.dermeopider.štep:bruš.obl.	5v224.5	Vof.tran.k.,prijemca tran:čas.dermeopid.štep,v.pl:krk
5v211.c	Vof.trans.k,darca/k/:komp.dermeopid.štep:ingv,obl.geni	5v224.6↔	V.tran.k,prijemca tran:čas.dermeopi.štep,v.pl:plece a axil
5v211.d	Vof.transpl.koží,darca/koží:kompl.dermeopid.štep:glut.obl	5v224.7↔	V.tran.k,prijem.tran:čas.dermeopi.štep,vef.pl:ram.a lakeť
5v211.e↔	V.tran.k,darca/koží:kompl.dermeopid.štep:stehno a kol	5v224.8↔	V.tran.ko,prijem.tran:čas.dermeopid.štep,vef.pl:predlaktie
5v211.f↔	Vof.trans.koží,darca/koží:kompl.dermeop št:predkol	5v224.9↔	V.tran.k,prijemca tran:čas.dermeop.štep,vef.pl:ruka
5v211.g↔	Vof.transpl.ko,darca/koží:kompl.dermeopider šte:noh/ cho/	5v224.a	V.tran.k,prijem.tra:čas.dermeopid.štep,vef.pl:hr.st.a chrb
5v211.x	Vof.transpl.koží,darca/koží:kompl.dermeopid.štep:ost	5v224.b	V.tran.k.,mies.pri.tran:čas.dermeopid.štep,vef.pl:bruš.obl.
5v212.0	Vof.transpl.koží,darca/koží:kompozit /viactkaniv/ štep:pery	5v224.c	V.tran.k,prijemca tran:čas.dermeop.štep,vef.pl:ingv.a gen.
5v212.4	V.tran.k,darca /koží:kompozit /viactk./štep:ost čas.hlavy	5v224.d	V.tran.k,prijemca tran:čas.dermeopid.štep,vef.pl:glut.obl
5v212.5	V.tran.k,darca/koží:kompozitný/viactkaniv.štep:krk	5v224.e↔	V.tran.k,prijemca tran:čas.dermeop.štep,vef.pl:steh a kol
5v212.6↔	V.tran.k,darca/koží:kompozit/viactkaniv/štep:plece a axila	5v224.f↔	V.tran.k,prijemca tran:čas.dermeopi.štep,vef.pl:predkolen
5v212.7↔	V.tran.k,darca/kože/:kompozit /viactkan.štep:ram a lakeť	5v224.g↔	V.tran.k,prijemca tran:čas.dermeopi.štep,vef.pl:noha-chod
5v212.8↔	Vof.tran.k,darca/koží:kompozit /viactkan/štep:predlaktie	5v224.x↔	V.tran.koží,prijemca tran:čas.dermeopider.štep,vef.pl:ost
5v212.9↔	V.tran.k,darca/koží:kompozit /viactkaniv/štep:ruka	5v225.0	V.tran.k,prijemca tran:čas.dermeop.štep-gran.k,vef.pl:pery
5v212.a	V.tran.k,darca/k/:kompozit/viactkaniv/štep:hr.st.a chrbát	5v225.4	V.tran.k,prijemca tra:čas.dermeop.štep-gr.k,vef.pl:ost.č.hl
5v212.b	V.tran.k,darca/koží:kompozit /viactkaniv.štep:bruš.obl.	5v225.5	V.tran.k,prijemca tran:čas.dermeopi.štep-gran.k,vef.pl:krk
5v212.c	V.tran.k,darca/koží:kompozit/viactkaniv/štep:ingv.gen.	5v225.6↔	V.tran.k,prijemca tra:čas.dermeop.štep-gra.k,vef.pl:ple,axi
5v212.d	V.tran.koží,darca/koží:kompozit/viactkan.štep:glute.obl.	5v225.7↔	V.tran.k,prijem.tra:čas.dermeop.štep-gran.k,vef.pl:ram,lak
5v212.e↔	V.tran.k,darca/koží:kompozit /viactkan/štep:steh a koleno	5v225.8↔	V.tran.k,prijem.tran:čas.dermeop.št-gran.k,vef.pl:predla
5v212.f↔	V.tran.k,darca/kože/:kompozit /viactkaniv/ štep:predkolen	5v225.9↔	V.tran.k,prijem.tran:čas.dermeop.št-gran.k,vef.pl:ruka
5v212.g↔	V.tran.k,darca/koží:kompozit/viactkaniv/ štep:noha/chodid	5v225.a	V.tran.k,prijemca tran:cia.dermeop.št-gran.k,ve.pl:hr.st.a chr
5v212.x	Vof.transpl.koží,darca/ko/:kompozit /viactkaniv/ štep:ost.	5v225.b	V.tran.k,prijem.tran:čas.dermeopi.št-gran.k,vef.pl:bru.obl
5v21x.x	Vof.ná.transpl.kože.od darcu/kože/:ostatné	5v225.c	V.tran.k,prijem.tran:čas.dermeop.št-gran.k,vef.pl:ingv.gen
5v220.0	V.tran.koží,prijemca transp:čas.dermeopide.štep,ma.pl:pery	5v225.d	V.tran.k,prijemca tran:čas.dermeop.št-gran.k,vef.pl:glut.obl
5v220.4	V.tran.k.,prijemca tran:čas.dermeopid.štep,ma.pl:ost.č.hla	5v225.e↔	V.tran.k,prijemca tran:čas.dermeop.št-gran.k,ve.pl:steh.a ko
5v220.5	V.tran.koží,prijemca transpl:čas.dermeopid.štep,mal.pl:krk	5v225.f↔	V.tran.k,prijemca tran:čas.dermeop.št-gran.k,vef.pl:predkol
5v220.6↔	V.tran.k,prijemca tran:čas.dermeop.štep,ma.pl:plec.a axil	5v225.g↔	V.tran.k,prijemca tran:čas.dermeop.št-gran.k,vef.pl:noh/chod
5v220.7↔	V.tran.k,prijemca tran:čas.dermeopi.štep,ma.pl:ram.a lakeť	5v225.x↔	V.tran.k,prijem.trans:čas.dermeop.št-gran.k,vef.pl:ost
5v220.8↔	V.tran.k.,mies.prij.tran:čas.dermeop.štep,mal.pl:predlak	5v226.0	Vof.trans.koží,prijemca transpl:komp.dermeop št,vef.pl:per
5v220.9↔	V.tran.k,prijemca tran:čas.dermeopider.štep,mal.pl:ruka	5v226.4	Vof.tran.k,prijem.trans:komp.dermeop.št,vef.pl:ost.čas.hla
5v220.a	V.tran.k,prij.transpl:čas.dermeopi.štep,mal.pl:hr.st.a chr	5v226.5	Vof.trans.koží,prijemca transpl:komp.dermeop št,vef.pl:krk
5v220.b	V.tran.k,prijemca tran:čas.dermeopid.štep,mal.pl:bruš.obl.	5v226.6↔	Vof.tran.k,prijemca trans:komp.dermeop.št,vef.pl:ple.a axi
5v220.c	V.tran.k,prijemca tran:čas.dermeopid.štep,ma.pl:ingv,ob.ge.	5v226.7↔	V.tran.k,prijemca trans:komp.dermeop.št,vef.pl:ram a lak
5v220.d	V.tran.koží,prijemca tran:čas.dermeop.štep,ma.pl:glute.obl.	5v226.8↔	V.tran.koží,prijem.tran:komp.dermeopid.št,vef.pl:predlak
5v220.e↔	V.tran.k,prijemca tran:čas.dermeop.štep,ma.pl:steh.a kolen	5v226.9↔	V.trans.koží,prijem.tran:kompl.dermeopid.štep,vef.pl:ruka
5v220.f↔	V.tran.koží,prijemca tran:čas.dermeop.štep,ma.pl:predkolen	5v226.a	V.tran.k,prijem.tran:kom.dermeopi.štep,vef.pl:hr.ste.a chrb
5v220.g↔	V.tran.k,prijemca tran:čas.dermeop.štep,ma.pl:noha/chodid	5v226.b	V.trans.k,prijem.tran:komp.dermeopid.štep,vef.pl:bruš.obl
5v220.x↔	V.tran.k.,prijemca tran:čas.dermeopid.štep,ma.pl:ost.	5v226.c	V.tran.k,prijem.tran:kom.dermeopi.štep,vef.pl:ing.a obl.gen
5v221.0	V.tran.k,prij.transpl:čas.dermeopi.štep-gran.k,mal.pl:pery	5v226.d	V.tran.k,prijem.tran:komp.dermeopid.štep,vef.pl:glu.obl.

5v226.e↔	V.tran.k,prijem.transp:komp.dermeopid.štep,vef.pl:steh a kol	5v232.9↔	Lok.lal.plast.kož.a.podk:transpozíč.plast,mal.pl:ruka
5v226.f↔	V.tran.k,prijem.transp:komp.dermeopid.štep,vef.pl:predkol	5v232.a	Lok.lal.plast.k.a.podk:transpozíč.plast,mal.pl:hr.st.a.chrb
5v226.g↔	V.tran.k,prijem.transp:komp.dermeopid.štep,vef.pl:noh/chod	5v232.b	Lok.lal.plast.kož.a.pod:transpozíč.plast,mal.pl:bruš.obl
5v226.x↔	V.tran.k,prijem.transp:kompl.dermeopid.štep,vef.plocha:ost	5v232.c	Lok.lal.plast.k.a.podk:transpozíč.plast,mal.pl:ing.a.obl.gen
5v22a.0	V.tran.k,prijem.transp:náh.k.kultiv.keratinocyt.,mal.pl:pery	5v232.d	Lok.lal.plast.kož.a.pod:transpozíč.plast,mal.pl:glu.obl
5v22a.4	V.tran.k,prijem.transp:náh.k.kult.keratinoc.,mal.pl:ost.č.hla	5v232.e↔	Lok.lal.plast.kož.a.pod:transpozíč.plast,mal.pl:steh.a.kol
5v22a.5	V.tran.k,prijem.transp:náhr.k.kult.keratinocytmí,mal.pl:krk	5v232.f↔	Lok.lal.plast.kož.a.pod:transpozíč.plast,mal.pl:predkolen
5v22a.6↔	V.tran.k,prijem.transp:náh.k.kult.keratinoc,mal.pl:plec.a.axi	5v232.g↔	Lok.lal.plast.kož.a.pod:transpozíč.plast,mal.pl:no/chod
5v22a.7↔	V.tran.k,prijem.transp:náhr.k.kult.keratinoc,mal.pl:ram.a.lak	5v232.x↔	Lok.lal.plast.kož.a.pod:transpozíč.plast,mal.pl:ost
5v22a.8↔	V.tran.k,prijem.transp:náhr.k.kult.keratinoc,mal.pl:predlak	5v233.0	Lok.lal.plast.k.a.podk:plast.ostrovčekov.lal,mal.pl:pery
5v22a.9↔	V.tran.k,prijem.transp:náh.k.kult.keratinocyt.,mal.pl:ruka	5v233.4	Lok.lal.plast.k.a.podk:plast.ostrovčekov.lal,mal.pl:ost.č.hl
5v22a.a	V.tran.k,prijem.transp:náh.k.kult.keratinoc.,mal.pl:hr.st.chrb	5v233.5	Lok.lal.plast.k.a.podk:plast.ostrovčekov.lal,mal.pl:krk
5v22a.b	V.tran.k,prijem.transp:náh.k.kult.keratinoc,mal.pl:bruš.obl	5v233.6↔	Lok.lal.plast.k.a.podk:plast.ostrovčekov.lal,mal.pl:ple,axi
5v22a.c	V.tran.k,prijem.transp:náh.k.kult.kerat.mal.pl:ing.a.obl.gen	5v233.7↔	Lok.lal.plast.k.a.podk:plast.ostrovček.lal,mal.pl:ram.a.lak
5v22a.d	V.tran.k,prijem.transp:náh.k.kultiv.keratin.,mal.pl:glut.obl	5v233.8↔	Lok.lal.plast.k.a.podk:plast.ostrovček.lal,mal.pl:predlaktie
5v22a.e↔	V.tran.k,prijem.transp:náh.k.kult.keratinoc,mal.pl:steh.a.kol	5v233.9↔	Lok.lal.plast.k.a.podk:plast.ostrovčekovit.lal,mal.pl:ruka
5v22a.f↔	V.tran.k,prijem.transp:náh.k.kultiv.keratinoc,mal.pl:predkol	5v233.a	Lok.lal.plast.k.a.podk:plast.ostrovček.lal,mal.pl:hr.st.chrb
5v22a.g↔	V.tran.k,prijem.transp:náh.k.kultiv.keratin,mal.pl:noha/chod	5v233.b	Lok.lal.plast.k.a.podk:plast.ostrovčekovit.lal,mal.pl:br.obl
5v22a.x↔	V.tran.k,prijem.transp:náhr.k.kultiv.keratinocyt,mal.pl:ost	5v233.c	Lok.lal.plast.k.a.podk:plast.ostrovček.lal,mal.pl:ingv.,gen
5v22b.0	V.tran.k,prijem.transp:náhr.k.kultiv.keratinocyt,vef.pl:pery	5v233.d	Lok.lal.plast.k.a.podk:plast.ostrovček.lal,mal.pl:glut.obl
5v22b.4	V.tran.k,prijem.transp:náh.k.kultiv.keratinoc,vef.pl:ost.č.hl	5v233.e↔	Lok.lal.plast.k.a.podk:plast.ostrovč.lal,mal.pl:steh.a.kolen
5v22b.5	V.tran.k,prijem.transp:náhr.k.kultiv.keratinocyt,vef.pl:krk	5v233.f↔	Lok.lal.plast.k.a.podk:plast.ostrovček.lal,mal.pl:predkolen
5v22b.6↔	V.tran.k,prijem.transp:náhr.k.kult.keratin,vef.pl:plec,axi	5v233.g↔	Lok.lal.plast.k.a.podk:plast.ostrovček.lal,mal.pl:noh/chodid
5v22b.7↔	V.tran.k,prijem.transp:náh.k.kultiv.keratin,vef.pl:ram,lak	5v233.x↔	Lok.lal.plast.k.a.podk:plast.ostrovček.lal,mal.pl:ost
5v22b.8↔	V.tran.k,prijem.transp:náh.k.kultiv.keratinoc,vef.pl:predlak	5v234.0	Lok.lal.plast.kož.a.podk:Z-plast,mal.pl:pery
5v22b.9↔	V.tran.k,prijem.transp:náhr.k.kultiv.keratinocyt,vef.pl:ruka	5v234.4	Lok.lal.plast.kož.a.podk:Z-plast,mal.pl:ostat.časti hlavy
5v22b.a	V.tran.k,prijem.transp:náh.k.kult.keratinoc,vef.pl:hr.st.chrb	5v234.5	Lok.lal.plast.kož.a.podk:Z-plast,malá.plocha:krk
5v22b.b	V.tran.k,prijem.transp:náh.k.kult.keratinocyt.,vef.pl:br.obl	5v234.6↔	Lok.lal.plast.kož.a.podk:Z-plast,mal.pl:plece a axila
5v22b.c	V.tran.k,prijem.transp:náh.k.kult.keratin,vef.pl:ing,genit	5v234.7↔	Lok.lal.plast.kož.a.podkožia:Z-plast,mal.pl:ram a laket'
5v22b.d	V.tran.k,prijem.transp:náh.k.kult.keratinoc,vef.pl:glut.obl	5v234.8↔	Lok.lal.plast.kož.a.podkožia:Z-plast,mal.pl:predlaktie
5v22b.e↔	V.tran.k,prijem.transp:náh.k.kultiv.keratin.,vef.pl:steh.a.ko.	5v234.9↔	Lok.lal.plast.kož.a.podkožia:Z-plast,mal.pl:ruka
5v22b.f↔	V.tran.k,prijem.transp:náhr.k.kultiv.keratin,vef.pl:predkol	5v234.a	Lok.lal.plast.kož.a.podk:Z-plast,mal.pl:hруд.stena a chrbát
5v22b.g↔	V.tran.k,prijem.transp:náhr.k.kultiv.keratin,vef.pl:noha/chod	5v234.b	Lok.lal.plast.kož.a.podk:Z-plast,mal.pl:bruš.obl
5v22b.x↔	V.tran.k,prijem.transp:náhr.k.kultiv.keratinocyt,vef.pl:ost	5v234.c	Lok.lal.plast.kož.a.podk:Z-plast.,mal.pl:ingu.a.obl.genit.
5v230.0	Lok.lal.plast.kož.a.podk:dilatačná.plast,mal.pl:pery	5v234.d	Lok.lal.plast.kož.a.podk:Z-plast,mal.pl:glute.obl
5v230.4	Lok.lal.plast.kož.a.podk:dilatač.plast,mal.pl:ost.čas.hlavy	5v234.e↔	Lok.lal.plast.kož.a.podk:Z-plast,mal.pl:stehno a kole
5v230.5	Lok.lal.plast.kož.a.podk:dilatačná.plast,mal.pl:krk	5v234.f↔	Lok.lal.plast.kož.a.podk:Z-plast,mal.pl:predkole
5v230.6↔	Lok.lal.plast.k.a.podk:dilatačná.plast,mal.pl:plece a axila	5v234.g↔	Lok.lal.plast.kož.a.podk:Z-plast,mal.pl:noha/chodid
5v230.7↔	Lok.lal.plast.kož.a.podk:dilatačná.plast,mal.pl:ram.a.laket'	5v234.x↔	Lok.lal.plast.kož.a.podk:Z-plast,mal.pl:ost
5v230.8↔	Lok.lal.plast.kož.a.podk:dilatačná.plast,mal.pl:predlaktie	5v235.0	Lok.lal.plast.kož.a.podk:dilatačná.plast,vef.pl:pery
5v230.9↔	Lok.lal.plast.kož.a.podk:dilatačná.plast,mal.pl:ruka	5v235.4	Lok.lal.plast.k.a.podk:dilatač.plast,vef.pl:ost.časti hlavy
5v230.a	Lok.lal.plast.k.a.podk:dilat.plast,mal.pl:hруд.st.a.chrbát	5v235.5	Lok.lal.plast.kož.a.podk:dilatačná.plast,vef.pl:krk
5v230.b	Lok.lal.plast.kož.a.podk:dilatačná.plast,mal.pl:bruš.obl	5v235.6↔	Lok.lal.plast.kož.a.podk:dilat.plast,vef.pl:plece a axila
5v230.c	Lok.lal.plast.k.a.podk:dilat.plast,mal.pl:ingv.a.obl.genit.	5v235.7↔	Lok.lal.plast.kož.a.podk:dilat.plast,vef.pl:ram a lak
5v230.d	Lok.lal.plast.k.a.podk:dilat.plast,mal.pl:gluteálna.obl	5v235.8↔	Lok.lal.plast.kož.a.podk:dilat.plast,vef.pl:predlak
5v230.e↔	Lok.lal.plast.k.a.podk:dilatačná.plast,mal.pl:steh.a.kolen	5v235.9↔	Lok.lal.plast.kož.a.podk:dilat.plast,vef.pl:plocha:ruka
5v230.f↔	Lok.lal.plast.kož.a.podk:dilatačná.plast,mal.pl:predkolen	5v235.a	Lok.lal.plast.kož.a.podk:dilat.plast,vef.pl:hруд.ste a chrb
5v230.g↔	Lok.lal.plast.kož.a.podk:dilatač.plast,mal.pl:noha/chodid	5v235.b	Lok.lal.plast.kož.a.podk:dilat.plast,vef.pl:bruš.obl
5v230.x↔	Lok.lal.plast.kož.a.podk:dilatačná.plast,mal.pl:ost	5v235.c	Lok.lal.plast.kož.a.podk:dil.plast,vef.pl:ing.a.obl.gen
5v231.0	Lok.lal.plast.kož.a.podk:plast.rotovan.lal,mal.pl:pery	5v235.d	Lok.lal.plast.kož.a.podk:dil.plast,vef.pl:glute.obl
5v231.4	Lok.lal.plast.kož.a.podk:plast.rotovan.lal,mal.pl:os.č.hl	5v235.e↔	Lok.lal.plast.kož.a.podk:dil.plast,vef.pl:steh.a.kol
5v231.5	Lok.lal.plast.kož.a.podk:plast.rotovan.lal,mal.pl:krk	5v235.f↔	Lok.lal.plast.kož.a.podk:dil.plast,vef.pl:predkole
5v231.6↔	Lok.lal.plast.kož.a.pod:plast.rotovan.lal,mal.pl:plec.a.axi	5v235.g↔	Lok.lal.plast.kož.a.podk:dilat.plast,vef.pl:noh/chod/
5v231.7↔	Lok.lal.plast.kož.a.pod:plast.rotovan.lal,mal.pl:ram.a.lak	5v235.x↔	Lok.lal.plast.kož.a.podk:dilatačná.plastika,vef.pl:plocha:ost
5v231.8↔	Lok.lal.plast.kož.a.podk:plast.rot.lal,mal.pl:predlak	5v236.0	Lok.lal.plast.kož.a.podk:plast.rotovan.lal,vef.pl:per
5v231.9↔	Lok.lal.plast.kož.a.podk:plast.rotovan.lal,mal.pl:ruka	5v236.4	Lok.lal.plast.kož.a.podk:plast.rotovan.lal,vef.pl:ost.č.hl
5v231.a	Lok.lal.plast.k.a.podk:plast.rotov.lal,mal.pl:hруд.st.a.chrb	5v236.5	Lok.lal.plast.kož.a.podk:plast.rotovan.lal,vef.pl:krk
5v231.b	Lok.lal.plast.kož.a.podk:plast.rotovan.lal,mal.pl:bruš.obl	5v236.6↔	Lok.lal.plast.kož.a.podk:plast.rotovan.lal,vef.pl:ple.a.axi
5v231.c	Lok.lal.plast.k.a.podk:plast.rotovan.lal,mal.pl:ing.obl.gen	5v236.7↔	Lok.lal.plast.kož.a.podk:plast.rotovan.lal,vef.pl:ram.a.lak
5v231.d	Lok.lal.plast.kož.a.podk:plast.rotovan.lal,mal.pl:glut.obl	5v236.8↔	Lok.lal.plast.kož.a.podk:plast.rotovan.lal,vef.pl:predlakt
5v231.e↔	Lok.lal.plast.k.a.podk:plast.rotov.lal,mal.pl:steh.a.kol	5v236.9↔	Lok.lal.plast.kož.a.podk:plast.rotovan.lal,vef.pl:ruka
5v231.f↔	Lok.lal.plast.kož.a.podk:plast.rotovan.lal,mal.pl:steh.a.kol	5v236.a	Lok.lal.plast.k.a.podk:plast.rotovan.lal,vef.pl:hr.st.a.chrb
5v231.g↔	Lok.lal.plast.k.a.podk:plast.rotovan.lal,mal.pl:steh.a.kol	5v236.b	Lok.lal.plast.kož.a.podk:plast.rotovan.lal,vef.pl:bruš.obl
5v231.x↔	Lok.lal.plast.kož.a.podk:plast.rotovan.lal,mal.pl:ost	5v236.c	Lok.lal.plast.k.a.podk:plast.rotovan.lal,vef.pl:ing.a.obl.gen
5v232.0	Lok.lal.plast.kož.a.podk:transpozíč.plast,mal.pl:per	5v236.d	Lok.lal.plast.kož.a.podk:plast.rotovan.lal,vef.pl:glut.obl
5v232.4	Lok.lal.plast.kož.a.podk:transpozíč.plast,mal.pl:ost.čas.hl	5v236.e↔	Lok.lal.plast.kož.a.podk:plast.rotovan.lal,vef.pl:steh.a.kol
5v232.5	Lok.lal.plast.kož.a.podk:transpozíč.plast,mal.pl:krk	5v236.f↔	Lok.lal.plast.kož.a.podk:plast.rotovan.lal,vef.pl:predkol
5v232.6↔	Lok.lal.plast.kož.a.podk:transpozíč.plast,mal.pl:plec.a.axi	5v236.g↔	Lok.lal.plast.kož.a.podk:plast.rotovan.lal,vef.pl:noh/chod
5v232.7↔	Lok.lal.plast.kož.a.podk:transpozíč.plast,mal.pl:ram.a.lak	5v236.x↔	Lok.lal.plast.kož.a.podk:plast.rotov.lal,vef.pl:ost
5v232.8↔	Lok.lal.plast.kož.a.podk:transpozíč.plast,mal.pl:predlaktie	5v237.0	Lok.lal.plast.kož.a.podk:transpozíč.plast,vef.pl:pery

5v237.4	Lok.lal.plast.k.a podk:transpoz.plast,vef pl:ost čast hlavy	5v23b.e↔	Lok.lal.plast.koż.a podk:W-plast,vef.pl:stehno a koleno
5v237.5	Lok.lal.plast.kože a podk:transpozíč plast,vef plocha:krk	5v23b.f↔	Lok.lal.plast.koż.a podk:W-plast,vef.pl:predkolenie
5v237.6↔	Lok.lal.plast.kože a podk:transpozíč plast,vef pl:plec a axi	5v23b.g↔	Lok.lal.plast.koż.a podk:W-plast,vef.pl:noha/chodidl
5v237.7↔	Lok.lal.plast.kože a podk:transpozíč plast,vef pl:ram a lakeť	5v23b.x↔	Lok.lal.plast.koż.a podkož:W-plast,vef.pl:ost
5v237.8↔	Lok.lal.plast.kože a podk:transpozíč plast,vef pl:predlak	5v23x.x↔	Lokál.lalok.plastika kože a podkožia:ostatné
5v237.9↔	Lok.lal.plast.kože a podk:transpozíč plast,vef pl:ruka	5v240.0	Lal.plast.k.a podk,darca:v.lal.s mikrovaskul.anastom:pery
5v237.a	Lok.lal.plast.k.a podk:transpoz.plast,vef pl:hr.st.a chrbát	5v240.4	Lal.plas.k.a podk,darca:v.lal.s mikrova.anast:ost.č.hlav
5v237.b	Lok.lal.plast.kože a podk:transpozíč plast,vef pl:bruš obl	5v240.5	Lal.plast.k.a podk,darca:v.lal.s mikrovask.anastomóza:krk
5v237.c	Lok.lal.plast.k.a podk:transpozíč plast,vef pl:ing a obl gen	5v240.6↔	Lal.plas.k.a podk,darca:v.lal.s mikrovask.anast.plec a axi
5v237.d	Lok.lal.plast.kože a podkož:transpozíč plast,vef pl:glut obl	5v240.7↔	Lal.plas.k.a podk,darca:v.lal.s mikrovask.anast:ram.a lak
5v237.e↔	Lok.lal.plast.k.a podka:plast.ostrovček.lal,vef pl:steh a kol	5v240.8↔	Lal.plas.k.a podk,darca:v.lal.s mikrova.anast:predlaktie
5v237.f↔	Lok.lal.plast.kože a podkožia:transpozíč plast,vef pl:predkol	5v240.9↔	Lal.plast.k.a podk,darca:v.lal.s mikrovask.anastomóz:ruka
5v237.g↔	Lok.lal.plast.k.a podk:transpoz.plas,vef pl:noha/chodidlo/	5v240.a	Lal.plas.k.a podk,darca:v.lal.s mikrova.anast:hr.st.a chr
5v237.x↔	Lok.lal.plast.kože a podk:transpozíč plast,vef pl:ost	5v240.b	Lal.plas.k.a podk,darca:v.lal.s mikrovask.anasto:bruš.obl.
5v238.0	Lok.lal.plast.koż.a podk:plast.ostrovček.lal,vef.pl:pery	5v240.c	Lal.plas.k.a podk,darca:v.lal.s mikrovask.anast:ing.v.gen
5v238.4	Lok.lal.plas.k.a podk:plas.ostrovček.lal,vef.pl:ost.č.hlav	5v240.d	Lal.plas.k.a podk,darca:v.lal.s mikrova.anastom:glute.obl.
5v238.5	Lok.lal.plas.k.a podka:plast.ostrovček.lal,vef pl:krk	5v240.e↔	Lal.plas.k.a podk.,darca:v.lal.s mikrova.anast:steh.a kol
5v238.6↔	Lok.lal.plas.k.a podk:plas.ostrovček.lal,vef.pl:plece,axila	5v240.f↔	Lal.plast.k.a podk,darca:v.lal.s mikrovask.anast:predkol
5v238.7↔	Lok.lal.plas.k.a podk:plas.ostrovček.lal.,vef.pl:ram.a lakeť	5v240.g↔	Lal.plas.k.a podk.,darca:v.lal.s mikrovask.anast:noh/chod
5v238.8↔	Lok.lal.plast.k.a podk:plas.ostrovček.lal,vef pl:predlaktie	5v240.x	Lal.plast.k.a podk,mies.odb.v.lal.s mikrovask.anastomoz:ost.
5v238.9↔	Lok.lal.plast.k.a podk:plast.ostrovček.lal,vef pl:ruka	5v241.0	Lal.plast.koż.a podk,darca:stopkat.miest.lalok:pery
5v238.a	Lok.lal.plas.k.a podk:plas.ostrovček.lal,vef pl:hr.st.a chrb	5v241.4	Lal.plas.k.a podkožia,darca:stopka.miest.lal:ost.č.hlav
5v238.b	Lok.lal.plas.k.a podk:plas.ostrovček.lal,vef.pl:bruš.obl	5v241.5	Lal.plast.koż.a podk,darca:stopkat.miestn.lalok:krk
5v238.c	Lok.lal.plas.k.a podk:plas.ostrovček.lal,vef.pl:ing.v.obl.gen	5v241.6↔	Lal.plast.k.a podk,darca:stopka.miest.lalok:plece a axila
5v238.d	Lok.lal.plast.k.a podk:plast.ostrovček.lal,vef.pl:glute.obl	5v241.7↔	Lal.plast.k.a podk,darca:stopkat.miestn.lalok:ram.a lakeť
5v238.e↔	Lok.lal.plast.k.a podk:plas.ostrovček.lal,vef.pl:steh.a kole	5v241.8↔	Lal.plast.k.a podk,darca:stopkat.miestn.lalok:predlaktie
5v238.f↔	Lok.lal.plast.k.a podk:plast.ostrovčekov.lal,vef pl:predkole	5v241.9↔	Lal.plast.koż.a podk,darca:stopkat.miestn.lalok:ruka
5v238.g↔	Lok.lal.plas.k.a podk:plas.ostrovček.lal,vef.pl:noha/chodid	5v241.a	Lal.plas.k.a podk,darca:stopkat.miest.lal:hrudn.st.a chrb
5v238.x↔	Lok.lal.plast.k.a podk:plast.ostrovčekovit.lal,vef.pl:ost	5v241.b	Lal.plast.koż.a podk,darca:stopkat.miestn.lalok:bruš.obl.
5v239.0	Lok.lal.plast.koż.a podk:Z-plast,vef.pl:pery	5v241.c	Lal.plas.k.a podk,darca:stopkat.miest.lal:ing.v.obl.gen.
5v239.4	Lok.lal.plast.koż.a podk:Z-plast,vef.pl:ost.časti hlavy	5v241.d	Lal.plast.k.a podk,darca:stopkat.miestn.lalok:glute.obl.
5v239.5	Lok.lal.plast.koż.a podk:Z-plast,vef pl:plocha:krk	5v241.e↔	Lal.plast.k.a podk,darca:stopk.miest.lalok:steh.a koleno
5v239.6↔	Lok.lal.plast.koż.a podk:Z-plast,vef.pl:plece a axil	5v241.f↔	Lal.plast.k.a podk,darca:stopkat.miest.lalok:predkolenie
5v239.7↔	Lok.lal.plast.koż.a podk:Z-plast,vef.pl:ram a lakeť	5v241.g↔	Lal.plast.k.a podk,darca:stopkat.miest.lalok:noha/chodid
5v239.8↔	Lok.lal.plast.koż.a podk:Z-plast,vef.pl:predlaktie	5v241.x	Lal.plast.koż.a podk,darca:stopkat.miestn.lalok:ost.
5v239.9↔	Lok.lal.plas.koż.a podk:Z-plast,vef.pl:ruka	5v242.0	Lal.plast.koż.a podk,darca:stopkat.vzdialen.lalok:pery
5v239.a	Lok.lal.plast.koż.a podk:Z-plast,vef.pl:hrud.stena a chrb	5v242.4	Lal.plas.k.a podk,darca:stopkat.vzdial.lalok:ost.č.hlav
5v239.b	Lok.lal.plast.koż.a podk:Z-plast,vef.pl:bruš.obl.	5v242.5	Lal.plast.koż.a podk,darca:stopkat.vzdialen.lalok:krk
5v239.c	Lok.lal.plast.koż.a podk:Z-plast,vef.pl:ingu.a oblasť genit	5v242.6↔	Lal.plast.k.a podk,darca:stopkat.vzdial.lalok:plece a axi
5v239.d	Lok.lal.plast.koż.a podk:Z-plast,vef.pl:glute.obl.	5v242.7↔	Lal.plast.k.a podk,darca:stopkat.vzdial.lalok:ram.a lakeť
5v239.e↔	Lok.lal.plast.koż.a podk:Z-plast,vef.pl:stehno a koleno	5v242.8↔	Lal.plast.ko.a podk,darca:stopkat.vzdial.lalok:predlaktie
5v239.f↔	Lok.lal.plast.koż.a podk:Z-plast,vef.pl:predkolenie	5v242.9↔	Lal.plast.koż.a podk.,miest.odb:stopkat.vzdialen.lalok:ruka
5v239.g↔	Lok.lal.plast.koż.a podk:Z-plast,vef.pl:noha/chodidl	5v242.a	Lal.plast.k.a podk,darca:stopk.vzdial.lalok:hr.st.chrbát
5v239.x↔	Lok.lal.plast.koż.a podk:Z-plast,vef pl:plocha:ost	5v242.b	Lal.plas.k.a podk,darca:stop.vzdial.lalok:bruš.obl.
5v23a.0	Lok.lal.plast.koż.a podk:W-plast,mal.pl:pery	5v242.c	Lal.plas.k.a podk,darca:stopkat.vzdial.lal:ing.v.obl.gen
5v23a.4	Lok.lal.plast.koż.a podk:W-plast,mal.pl:ost.časti hlavy	5v242.d	Lal.plast.k.a podk,darca:stopkat.vzdial.lalok:glute.obl.
5v23a.5	Lok.lal.plast.koż.a podk:W-plast,mal.pl:krk	5v242.e↔	Lal.plas.k.a podk,darca:stopkat.vzdial.lalok:steh.a kolon
5v23a.6↔	Lok.lal.plast.koż.a podk:W-plast,mal.pl:plece a axil	5v242.f↔	Lal.plast.k.a podk,darca:stopk.vzdial.lalok:predkolenie
5v23a.7↔	Lok.lal.plast.koż.a podk:W-plast,mal.pl:ramen.a lakeť	5v242.g↔	Lal.plast.k.a podk,darca:stopk.vzdial.lalok:noha/chodid
5v23a.8↔	Lok.lal.plast.koż.a podk:W-plast,mal.pl:predlaktie	5v242.x	Lal.plast.koż.a podk,darca:stopkat.vzdialen.lalok:ostat
5v23a.9↔	Lok.lal.plast.koż.a podk:W-plastika,malá plocha:ruka	5v251.0	Lal.plast.koż.a podk,prij:stopkat.miestn.lalok:pery
5v23a.a	Lok.lal.plast.koż.a podk:W-plast,mal.pl:hrud.st.a chrbát	5v251.4	Lal.plas.k.a podk,prij:stopkat.miest.lalok:ost.č.hlav
5v23a.b	Lok.lal.plast.koż.a podk:W-plast,mal.pl:bruš.obl.	5v251.5	Lal.plast.koż.a podk,prij:stopkat.miestn.lalok:krk
5v23a.c	Lok.lal.plast.koż.a podk:W-plast,mal.pl:ingu.a obl.genit	5v251.6↔	Lal.plas.k.a podk,prij:stopka.miest.lalok:plece a axila
5v23a.d	Lok.lal.plast.koż.a podk:W-plast,mal.pl:glute.obl.	5v251.7↔	Lal.plast.k.a podk,prij:stopkat.miest.lalok:ram.a lakeť
5v23a.e↔	Lok.lal.plast.koż.a podk:W-plast,mal.pl:stehno a koleno	5v251.8↔	Lal.plast.k.a podk,prij:stopk.miest.lalok:predlaktie
5v23a.f↔	Lok.lal.plast.koż.a podk:W-plast,mal.pl:predkolenie	5v251.9↔	Lal.plast.koż.a podk,prij:stopkat.miestn.lalok:ruka
5v23a.g↔	Lok.lal.plast.koż.a podk:W-plast,mal.pl:noha/chodid	5v251.a	Lal.plast.k.a podk,prij:stopkat.miestn.lal:hr.st.a chrb
5v23a.x↔	Lok.lal.plast.koż.a podk:W-plast,mal.pl:ost	5v251.b	Lal.plast.k.a podk,prij:stopkat.miestn.lalok:bruš.obl.
5v23b.0	Lok.lal.plast.koż.a podk:W-plast,vef.pl:pery	5v251.c	Lal.plast.k.a podk,prij:stopkat.lal:ing.v.a genit.
5v23b.4	Lok.lal.plast.koż.a podk:W-plast,vef.pl:ost časti hlavy	5v251.d	Lal.plast.k.a podk,prij:stopkat.miest.lalok:glute.obl.
5v23b.5	Lok.lal.plast.koż.a podk:W-plast,vef pl:plocha:krk	5v251.e↔	Lal.plast.k.a podk,prij:stopk.miest.lalok:steh.a koleno
5v23b.6↔	Lok.lal.plast.koż.a podk:W-plast,vef.pl:plece a axila	5v251.f↔	Lal.plast.k.a podk,prij:stopkat.miest.lalok:predkolenie
5v23b.7↔	Lok.lal.plast.koż.a podk:W-plast,vef.pl:ram a lakeť	5v251.g↔	Lal.plas.k.a podk,prij:stopkat.miestn.lalok:noha/chodid
5v23b.8↔	Lok.lal.plast.koż.a podk:W-plast,vef.pl:predlaktie	5v251.x↔	Lal.plast.koż.a podk,prijemca:stopkat.miestn.lalok:ost.
5v23b.9↔	Lok.lal.plast.koż.a podk:W-plast,vef.pl:ruka	5v252.0	Lal.plast.koż.a podk,prij:stopkat.lal:ing.v.a genit.
5v23b.a	Lok.lal.plast.koż.a podk:W-plast,vef.pl:hrud.st.a chrbát	5v252.4	Lal.plast.k.a podk,prij:stopk.vzdial.lalok:ost.č.hlav
5v23b.b	Lok.lal.plast.koż.a podk:W-plast,vef.pl:bruš.obl.	5v252.5	Lal.plast.koż.a podk,prij:stopkat.vzdialen.lalok:krk
5v23b.c	Lok.lal.plast.koż.a podk:W-plast,vef.pl:ingu.a obl.genit.	5v252.6↔	Lal.plas.k.a podk,prij:stopk.vzdialen.lal:plece a axila
5v23b.d	Lok.lal.plast.koż.a podk:W-plast,vef.pl:glute.obl.	5v252.7↔	Lal.plas.k.a podk,prij:stopk.vzdialen.lalok:ram.a lakeť

5v252.8↔	Lal.plast.k.a podk.prij:stopk.vzdialen.lalok:predlaktie	5v26x.x↔	Kombinov.plastic.zákroky na koži a podkoží:ost.
5v252.9↔	Lal.plast.kož.a podk.prij:stopkat.vzdialen.lalok:ruka	5v270.0	Korekcia jazvy po koži:plastike:pery
5v252.a	Lal.plas.k.a podk.prij:stopk.vzdial.lal:hrud.st.a chrbát	5v270.4	Korekcia jazvy po koži:plastike:ost.časti hlavy
5v252.b	Lal.plas.k.a podk.prij:stopkat.vzdialen.lalok:bruš.obl.	5v270.5	Korekcia jazvy po koži:plastike:krk
5v252.c	Lal.plas.k.a podk.prij:stopk.vzdial.lal:ingv.a obl.gen.	5v270.6↔	Korekcia jazvy po koži:plastike:plece a axila
5v252.d	Lal.plast.k.a podk.prij:stopk.vzdial.lalok:glute.obl.	5v270.7↔	Korekcia jazvy po koži:plastike:ram.a lakeť
5v252.e↔	Lal.plas.k.a podk.prij:stopk.vzdial.lalok:steh.a koleno	5v270.8↔	Korekcia jazvy po koži:plastike:predlaktie
5v252.f↔	Lal.plast.k.a podk.prij:stopk.vzdial.lalok:predkolenie	5v270.9↔	Korekcia jazvy po koži:plastike:ruka
5v252.g↔	Lal.plas.k.a podk.pri:stopkat.vzdial.lalok:noha/chodid	5v270.a	Korekcia jazvy po koži:plastike:jazvy:hrud.st.a chrbát
5v252.x↔	Lal.plast.kož.a podk.prijemca:stopkat.vzdial.lalok:ost.	5v270.b	Korekcia jazvy po koži:plastike:bruš.obl.
5v260.0	Kombin.plast.zákroky na koža a podk:kombin.lal.plast:pery	5v270.c	Korekcia jazvy po koži:plastike:ingui.obl.genit.
5v260.4	Kombin.plast.zákr.na k.a podk:kombin.lal.plast:ost.č.hlavy	5v270.d	Korekcia jazvy po koži:plastike:glutea.obl.
5v260.5	Kombin.plast.zákroky na koža a podk:kombin.lalok:plast:krk	5v270.e↔	Korekcia jazvy po koži:plastike:steh.a koleno
5v260.6↔	Komb.plast.zákr.na koža a podk:kombin.lal.plast:plece a axila	5v270.f↔	Korekcia jazvy po koži:plastike:predkolenie
5v260.7↔	Komb.plast.zákroky na k.a podk:kombin.lal.plast:ram.a lakeť	5v270.g↔	Korekcia jazvy po koži:plastike:noha/chodid
5v260.8↔	Kombin.plas.zákroky na k.a podk:kombin.lal.plast:predlaktie	5v270.x	Korekcia jazvy po koži:plastike:ostatné
5v260.9↔	Kombin.plast.zákroky na koža a podk:kombin.lal.plast:ruka	5v271	Korekcia hypertrofickej jazvy demabráziou
5v260.a	Kombin.plas.zákr.na k.a podk:kombin.lal.plas:hr.st.a chrbát	5v272.0	Revizia voľ.kož.transplantátu kož.plast.:pery
5v260.b	Kombin.plas.zákr.na k.a podk:kombin.lal.plast:bruš.obl.	5v272.4	Revizia voľ.kož.transplantátu kož.plast.:ost.č.hlavy
5v260.c	Komb.plas.zákr.na k.a podk:kombin.lal.plas:ingv.a obl.genit.	5v272.5	Revizia voľ.kož.transplantátu kož.plast:krk
5v260.d	Kombin.plast.zákr.na koža a podk:kombin.lal.plast:glute.obl.	5v272.6↔	Revizia voľ.kož.transplantátu kož.plast.:plece a axila
5v260.e↔	Kombin.plast.zákr.na k.a podk:kombin.lal.plast:steh.a koleno	5v272.7↔	Revizia voľ.kož.transplantátu kož.plast:ram.a lakeť
5v260.f↔	Kombin.plast.zákr.na koža a podk:kombin.lal.plast:predkole	5v272.8↔	Revizia voľ.kož.transplantátu kož.plast:predlaktie
5v260.g↔	Kombin.plast.zákr.na k.a podk:kombin.lal.plast:noha/chodid	5v272.9↔	Revizia voľ.kož.transplantátu kož.plast:ruka
5v260.x↔	Kombin.plast.zákroky na koža a podk:kombin.lal.plast:ost.	5v272.a	Revizia voľ.kož.transpl.kož.plast:hrud.st.a chrbát
5v261.0	Komb.plast.zákr.k.a podk:kombin.lal.plastik.a v.k.trans:pery	5v272.b	Revizia voľ.kož.transplantátu kož.plast:bruš.obl.
5v261.4	Komb.plas.zákr.k.a podk:komb.lal.plas.a v.k.tran:ost.č.hla	5v272.c	Revizia voľ.kož.transplantátu kož.plast:ingv.a obl.genit.
5v261.5	Komb.plas.zákr.k.a podk:komb.lal.plas.a voľ.k.transpl:krk	5v272.d	Revizia voľ.kož.transpl.kož.plast:gluteál.obl.
5v261.6↔	Komb.plas.zákr.k.a podk:komb.lal.plas.a v.k.tran:plece,axil	5v272.e↔	Revizia voľ.kož.transplantátu kož.plast:stehno a koleno
5v261.7↔	Komb.plas.zákr.k.a podk:komb.lal.plas.a v.k.tran:ram,lakeť	5v272.f↔	Revizia voľ.kož.transplantátu kož.plast.:predkolenie
5v261.8↔	Komb.plas.zákr.k.a podk:komb.lal.plas.a v.k.tran:predlaktie	5v272.g↔	Revizia voľ.kož.transplantátu kož.plast.:noha/chodid
5v261.9↔	Komb.plas.zákr.k.a podk:komb.lal.plas.a voľ.k.transpl:ruka	5v272.x↔	Revizia voľného kož.transplantátu kož.plast:ost.
5v261.a	Komb.plas.zákr.k.a podk:komb.lal.plas.a v.k.tran:hr.st,chr	5v273.0	Revizia lokálnej lalokovej plastiky kože:pery
5v261.b	Kombi.plas.zákr.k.a podk:komb.lal.plas.a v.k.tran:bruš.obl.	5v273.4	Revizia lokál.lalok.plastiky kože:ost.č.hlavy
5v261.c	Komb.plas.zákr.k.a podk:komb.lal.plast.a v.k.tran:ingv.gen.	5v273.5	Revizia lokál.lalok.plastiky kože:krk
5v261.d	Komb.plast.zákr.k.a podk:komb.lal.plast.a v.k.tran:glu.obl.	5v273.6↔	Revizia lokál.lalok.plastiky kože:plece a axila
5v261.e↔	Komb.plast.zákr.k.a podk:komb.lal.plas.a v.k.tran:steh.a kol	5v273.7↔	Revizia lokál.lalok.plastiky kože:ram.a lakeť
5v261.f↔	Komb.plast.zákr.k.a podk:kombin.lal.plas.a v.k.tran:predkol	5v273.8↔	Revizia lokál.lalok.plastiky kože:predlaktie
5v261.g↔	Komb.plast.zákr.k.a podk:komb.lal.plas.a v.k.tran:roh/chod	5v273.9↔	Revizia lokál.lalok.plastiky kože:ruka
5v261.x↔	Komb.plast.zákr.k.a podk:komb.lal.plas.a v.k.transpl:ost.	5v273.a	Rev.lokál.lalok.plastiky kože:hrud.stena a chrbát
5v262.0	Komb.plast.zákr.k.a podk:stopk.miest.lalok so vzdia.lal:pery	5v273.b	Revizia lokál.lalok.plastiky kože:bruš.obl.
5v262.4	Komb.plas.zákr.k.a podk:stop.mies.lalok s vzdia.lal:ost.č.hl	5v273.c	Revizia lokál.lalok.plastiky kože:ingv.a obl.genit.
5v262.5	Komb.plast.zákr.k.a podk:stopk.miest.lalok so vzdial.lal:krk	5v273.d	Revizia lokál.lalok.plastiky kože:glute.obl.
5v262.6↔	Komb.plas.zákr.k.a podk:stop.mies.lal.so vzdia.lal:plece,axi	5v273.e↔	Revizia lokál.lalok.plastiky kože:stehno a koleno
5v262.7↔	Komb.plas.zákr.k.a podk:stop.mies.lal.so vzdia.lal:ram.a lak	5v273.f↔	Revizia lokál.lalokovej plastiky kože:predkolenie
5v262.8↔	Komb.plast.zákr.k.a podk:stop.mies.lal.so vzdia.lal:predlakt.	5v273.g↔	Revizia lokál.lalok.plastiky kože:noha/chodid/
5v262.9↔	Komb.plas.zákr.k.a podk:stopk.mies.lal.so vzdia.lalok:ruka	5v273.x↔	Revizia lokálnej lalokovej plastiky kože:ost.
5v262.a	Komb.plas.zákr.k.a podk:stop.mies.lal.so vzdia.lal:hr.st,chr	5v274.0	Rev.stopkat.miest.laloka kož.plast:pery
5v262.b	Komb.plas.zákr.k.a podk:stop.mies.lal.so vzdia.lal:bruš.obl.	5v274.4	Rev.stopkat.miest.laloka kož.plast:ost.č.hlavy
5v262.c	Komb.plas.zákr.k.a podk:stop.mies.lal.so vzdia.lal:ingv.gen.	5v274.5	Rev.stopkat.miest.laloka kož.plast:krk
5v262.d	Komb.plas.zákr.k.a podk:stopk.mies.lal.so vzdia.lal:glut.obl.	5v274.6↔	Rev.stopkat.miest.laloka kož.plast:plece a axila
5v262.e↔	Komb.plas.zákr.k.a podk:stop.mies.lal.so vzd.lal:steh.a kole	5v274.7↔	Rev.stopkat.miest.lal.kož.plast:rameno a lakeť
5v262.f↔	Komb.plas.zákr.k.a podk:stop.mies.lal.so vzd.lal:predkolenie	5v274.8↔	Rev.stopkat.miest.laloka kož.plast:predlaktie
5v262.g↔	Komb.plast.zákr.k.a podk:stop.mies.lal.so vzd.lal:roh/chod	5v274.9↔	Rev.stopkat.miest.laloka kož.plast:ruka
5v262.x↔	Komb.plast.zákr.k.a podk:stop.mies.lal.so vzdial.lalok:ost.	5v274.a	Rev.stopkat.miest.lal.kož.plast:hrud.st.a chrbát
5v263.0	Komb.plas.zákr.k.a podk:stop.mies.lal,vzd.lal.a v.k.tran:pery	5v274.b	Rev.stopkat.miest.laloka kož.plast:bruš.obl.
5v263.4	Komb.pla.zákr.k.a podk:stop.mies.la,vzd.la.a v.k.tran:ost.č.hl	5v274.c	Rev.stopkat.miest.laloka kož.plast:ingv.a obl.genit.
5v263.5	Komb.pla.zákr.k.a podk:stop.mies.lal,vzd.lal.a v.k.trans:krk	5v274.d	Rev.stopkat.miest.laloka kož.plast:gluteál.obl.
5v263.6↔	Komb.pla.zákr.k.a podk:stop.mie.lal,vzd.lal.a v.k.tran:ple,axi	5v274.e↔	Rev.stopkat.miest.laloka kož.plast:stehno a koleno
5v263.7↔	Komb.pla.zákr.k.a podk:stop.mies.lal,vzd.lal.a v.k.tran:ram,lak	5v274.f↔	Rev.stopkat.miest.laloka kož.plast:predkolenie
5v263.8↔	Komb.pla.zákr.k.a podk:stop.mie.lal,vzd.lal.a v.k.tran:predlak	5v274.g↔	Rev.stopkat.miest.laloka kož.plast:noha/chodid
5v263.9↔	Komb.pla.zákr.k.a podk:stop.mies.lal,vzd.lal.a voľ.k.tran:ruka	5v274.x↔	Revizia stopkatého miest.laloka kož.plast:ost.
5v263.a	Komb.pla.zákr.k.a podk:stop.mie.la,vzd.la.a v.k.tran:hr.st,chr	5v275.0	Rev.stopkat.vzdial.lal.k.plast:pery
5v263.b	Komb.pl.zákr.k.a pdk:stop.mies.lal,vzd.lal.a v.k.tran:br.obl.	5v275.4	Rev.stopkat.vzdial.lal.k.plast:ost.č.hlavy
5v263.c	Komb.pla.zákr.k.a podk:stop.mie.lal,vzd.lal.a v.k.tran:ingv.gen	5v275.5	Rev.stopkat.vzdial.lal.kož.plast:krk
5v263.d	Komb.pla.zákr.k.a podk:stop.mie.lal,vzd.la.a v.k.tran:glut.obl.	5v275.6↔	Rev.stopkat.vzdial.lal.k.plast:plece a axila
5v263.e↔	Komb.pla.zákr.k.a podk:stop.mie.lal,vzd.la.a v.k.tran:steh,ko	5v275.7↔	Rev.stopkat.vzdial.lal.k.plast:ramen.a lakeť
5v263.f↔	Komb.plas.zákr.k.a podk:stop.mie.lal,vzd.la.a v.k.tran:predkol	5v275.8↔	Rev.stopkat.vzdial.lal.k.plast:predlaktie
5v263.g↔	Komb.pla.zákr.k.a podk:stop.mies.la,vzd.la.a v.k.tran:roh/chod	5v275.9↔	Rev.stopkat.vzdial.lal.kož.plast:ruka
5v263.x↔	Komb.plas.zákr.k.a podk:stop.mies.lal,vzd.lal.a v.k.tran:ost.	5v275.a	Rev.stopkat.vzdial.lal.k.plast:hrud.st.a chrbát

5v275.b	Rev.stopkat.vzdial.lal.k.plast:bruš.obl.	5v401.0	Liposukcia:pery
5v275.c	Rev.stopkat.vzdial.lal.k.plast:ingv.a obl.genit.	5v401.4	Liposukcia:ostatné časti hlavy
5v275.d	Rev.stopkat.vzdial.lal.k.plast:glutea.obl.	5v401.5	Liposukcia:krk
5v275.e↔	Rev.stopkat.vzdial.lal.k.plast:stehn.a koleno	5v401.6↔	Liposukcia:plece a axila
5v275.f↔	Rev.stopkat.vzdial.lal.k.plast:predkolenie	5v401.7↔	Liposukcia:ram.a lakeť
5v275.g↔	Rev.stopkat.vzdial.lal.k.plast:noha/chodid	5v401.8↔	Liposukcia:predlaktie
5v275.x↔	Revízia stopkat.vzdial.lal.k.plast:ost	5v401.9↔	Liposukcia:ruka
5v276.0	Rev.vof.lal.s mikrovaskul.anastomóz.k.plast:pery	5v401.a	Liposukcia:hруд.st.a chrbát
5v276.4	Rev.vof.lal.s mikrovaskul.anastom.k.plast:ost.č.hlavý	5v401.b	Liposukcia:bruš.oblasť
5v276.5	Rev.vof.lal.s mikrovaskul.anastom.k.plast:krk	5v401.c	Liposukcia:ingv.a obl.genit
5v276.6↔	Rev.vof.lal.s mikrovaskul.anastom.k.plast:plece a axil	5v401.d	Liposukcia:gluteál.obl.
5v276.7↔	Rev.vof.lal.s mikrovaskul.anastom.k.plast:ram.a lakeť	5v401.e↔	Liposukcia:stehno a koleno
5v276.8↔	Rev.vof.lal.s mikrovaskul.anastom.k.plast:predlakt	5v401.f↔	Liposukcia:predkolenie
5v276.9↔	Rev.vof.lal.s mikrovaskul.anastom.kož.plast:ruka	5v401.g↔	Liposukcia:noha(chodidlo)
5v276.a	Rev.vof.lal.s mikrovaskul.anastom.k.plast:hруд.st.a chrbát	5v401.n	Liposukcia prsníkov
5v276.b	Rev.vof.lal.s mikrovaskul.anastom.kož.plast:bruš.obl.	5v401.x	Liposukcia:ostat.
5v276.c	Rev.vof.lal.s mikrovaskul.anastom.k.plast:ingv.a obl.genit	5v402.0	Odstránenie tukového tkaniva:pery
5v276.d	Rev.vof.lal.s mikrovaskul.anastom.k.plasta:glut.obl.	5v402.4	Odstránenie tukového tkaniva:ostat.č.hlavý
5v276.e↔	Revíz.vof.lal.s mikrovask.anastom.k.plast:stehn a koleno	5v402.5	Odstránenie tukového tkaniva:krk
5v276.f↔	Rev.v.lalok.s mikrovaskul.anastom.k.plast:predkolenie	5v402.6↔	Odstránenie tukového tkaniva:plece a axila
5v276.g↔	Rev.vof.lal.s mikrovaskul.anastomóz.k.plast:noha/chod	5v402.7↔	Odstránenie tukového tkaniva:ram.a lakeť
5v276.x↔	Revízia vof.lal.s mikrovaskul.anastomóz.kož.plast:ost	5v402.8↔	Odstránenie tukového tkaniva:predlaktie
5v27x.x	Revízia kožnej plastiky:ostatné	5v402.9↔	Odstránenie tukového tkaniva:ruka
5v281	Plastická rekonštrukcia homej pery	5v402.a	Odstránenie tukového tkaniva:hруд.st.a chrbát
5v282	Plastická rekonštrukcia dolnej pery	5v402.b	Odstránenie tukového tkaniva:bruš.obl
5v283	Plastická rekonštrukcia ústneho kútika	5v402.c	Odstránenie tukového tkaniva:ingv.a obl.genit
5v290.0	Implantácia kožného expanderu:pery	5v402.d	Odstránenie tukového tkaniva:glut.obl
5v290.5	Implantácia kožného expanderu:krk	5v402.e↔	Odstránenie tukového tkaniva:stehno a koleno
5v290.6↔	Implantácia kožného expanderu:plece a axila	5v402.f↔	Odstránenie tukového tkaniva:predkolenie
5v290.7↔	Implantácia kožného expanderu:rameno a lakeť	5v402.g↔	Odstránenie tukového tkaniva:noha(chodidlo)
5v290.8↔	Implantácia kožného expanderu:predlaktie	5v402.x	Odstránenie tukového tkaniva:ostat.
5v290.9↔	Implantácia kožného expanderu:ruka	5v403	Axilárna odsávacia kyretáž potných žliaz
5v290.a	Impl.kožného expanderu:hруд.st.a chrbát	5v40x.x	Redukcia tkaniva na koži a podkoží:ostatné
5v290.b	Implantácia kožného expanderu:bruš.obl.	5v426.0	Dermabrázia veľkej plochy kožnej vrstvy:pery
5v290.c	Implantácia kožného expanderu:ingv.a obl.gen	5v426.4	Dermabrázia veľkej plochy kožnej vrstvy:ostat.č.hlavý
5v290.d	Implantácia kožného expanderu:glute.obl.	5v426.5	Dermabrázia veľkej plochy kožnej vrstvy:krk
5v290.e↔	Implantácia kožného expanderu:stehno a koleno	5v426.6↔	Dermabrázia veľkej plochy kožnej vrstvy:plece a axila
5v290.f↔	Implantácia kožného expanderu:predkolen	5v426.7↔	Dermabrázia veľkej plochy kožnej vrstvy:ram.a lakeť
5v290.g↔	Implantácia kožného expanderu:noha/chodid	5v426.8↔	Dermabrázia veľkej plochy kožnej vrstvy:predlaktie
5v290.x↔	Implantácia kožného expanderu:ost.	5v426.9↔	Dermabrázia veľkej plochy kožnej vrstvy:ruka
5v292.0	Prerušenie stopky laloka kože a podkožia:pery	5v426.a	Dermabrázia veľkej plochy kožnej vrstvy:hруд.st.a chrbát
5v292.4	Prerušenie stopky laloka kože a podkožia:ost.č.hlavý	5v426.b	Dermabrázia veľkej plochy kožnej vrstvy:bruš.obl
5v292.5	Prerušenie stopky laloka kože a podkožia:krk	5v426.c	Dermabrázia veľkej plochy kož. vrstvy:ingv.,genitál
5v292.6↔	Prerušenie stopky lal.kože a podkožia:plece a axila	5v426.d	Dermabrázia veľkej plochy kožnej vrstvy:glut.obl
5v292.7↔	Prerušenie stopky lal.kože a podkožia:rameno a lakeť	5v426.e↔	Dermabrázia veľkej plochy kožnej vrstvy:stehno a koleno
5v292.8↔	Prerušenie stopky laloka kože a podkožia:predlaktie	5v426.f↔	Dermabrázia veľkej plochy kožnej vrstvy:predkolenie
5v292.9↔	Prerušenie stopky laloka kože a podkožia:ruka	5v426.g↔	Dermabrázia veľkej plochy kožnej vrstvy:noha(chodidlo)
5v292.a	Prerušenie stopky laloka kože a podkožia:hруд.st.a chrb	5v426.x	Dermabrázia veľkej plochy kožnej vrstvy:ostat.
5v292.b	Prerušenie stopky laloka kože a podkožia:bruš.obl.	5v427.0	Zbrúsenie veľkej pl.povrch.kož.vrstvy:pery
5v292.c	Prerušenie stopky laloka kože a podkožia:ingv.a obl.geni	5v427.4	Zbrúsenie veľkej pl.povrch.kož.vrstvy:ost.č.hlavý
5v292.d	Prerušenie stopky laloka kože a podkožia:glute.obl.	5v427.5	Zbrúsenie veľkej pl.povrch.kož.vrstvy:krk
5v292.e↔	Prerušenie stopky laloka kože a podkožia:steh a koleno	5v427.6↔	Zbrúsenie veľ.pl.povrch.kož.vrstvy:plece a axila
5v292.f↔	Prerušenie stopky laloka kože a podkožia:predkolenie	5v427.7↔	Zbrúsenie veľkej pl.povrch.kož.vrstvy:ram.,lakeť
5v292.g↔	Prerušenie stopky laloka kože a podkožia:noha/chodid	5v427.8↔	Zbrúsenie veľkej pl.povrch.kož.vrstvy:predlak
5v292.x↔	Prerušenie stopky laloka kože a podkožia:ost	5v427.9↔	Zbrúsenie veľkej pl.povrch.kož.vrstvy:ruka
5v400.0	Redukč.tkan.plastika na k.a podkoží:pery	5v427.a	Zbrúsenie veľkej pl.povrch.kož.vrstvy:hr/chrb
5v400.4	Redukč.tkan.plast.na k.a podkoží:ost.č.hlavý	5v427.b	Zbrúsenie veľkej pl.povrch.kož.vrstvy:brucho
5v400.5	Redukč.tkaniv.plastika na k.a podkoží:krk	5v427.c	Zbrúsenie veľkej pl.povrch.kož.vrstvy:ingv.,genitál
5v400.6↔	Redukč.tkan.plast.na k.a podkoží:plece a axila	5v427.d	Zbrúsenie veľkej pl.povrch.kož.vrstvy:glutea
5v400.7↔	Redukč.tkan.plast.na k.a podkoží:ram.a lakeť	5v427.e↔	Zbrúsenie veľkej pl.povrch.kož.vrstvy:stehno, kol
5v400.8↔	Redukč.tkan.plast.na k.a podkoží:predlaktie	5v427.f↔	Zbrúsenie veľkej pl.povrch.kož.vrstvy:predkol
5v400.9↔	Redukč.tkan.plast.na k.a podkoží:ruka	5v427.g↔	Zbrúsenie veľkej pl.povrch.kož.vrstvy:noha(chodidlo)
5v400.a	Redukč.tkan.plast.na k.a podkoží:hруд.st.a chrbát	5v427.x	Zbrúsenie veľkej pl.povrch.kož.vrstvy:ostatné
5v400.b	Redukč.tkan.plast.na k.a podkoží:bruš.obl	5v428.0	Exkochleácia veľkej plochy povr.kož.vrst:pery
5v400.c	Redukč.tkan.plast.na k.a podkoží:ingv.a genit	5v428.4	Exkochle. veľkej plochy povr.kož.vrst:ost.časť.hlavý
5v400.d	Redukč.tkan.plast.na k.a podkoží:glutea	5v428.5	Exkochleácia veľkej plochy povr.kož.vrst:krk
5v400.e↔	Redukč.tkan.plast.na k.a podkoží:stehno a kol	5v428.6↔	Exkochle. veľkej plochy povr.kož.vrst:plece a axila
5v400.f↔	Redukč.tkan.plast.na k.a podkoží:predkol	5v428.7↔	Exkochle. veľkej plochy povr.kož.vrst:rameno a lakeť
5v400.g↔	Redukč.tkan.plast.na k.a podkoží:noha/chod./	5v428.8↔	Exkochleácia veľkej plochy povr.kož.vrst:predlaktie
5v400.x	Redukč.tkaniv.plastika na koži a podkoží:ostat.	5v428.9↔	Exkochleácia veľkej plochy povr.kož.vrst:ruka

5v428.a	Exkochleácia veľkej plochy povr.kož.vrstv:hrud.st.achrb.	5v446.6↔	Kryochir.chor.tk.kože a podkož,veľkopoš:plece a axila
5v428.b	Exkochleácia veľkej plochy povr.kož.vrstv:brušná obl.	5v446.7↔	Kryochir.chor.tk.kože a podkož,veľkopoš:ram.a lakeť
5v428.c	Exkochleácia veľkej plochy povr.kož.vrstv:ingv.,genitál.	5v446.8↔	Kryochir.chor.tk.kože a podkož,veľkopoš:predlakt.
5v428.d	Exkochleácia veľkej plochy povr.kož.vrstv:gluteál.obl.	5v446.9↔	Kryochir.chor.tk.kože a podkož,veľkopoš:ruka
5v428.e↔	Exkochleácia veľkej plochy povr.kož.vrstv:stehno,koleno	5v446.a	Kryochir.ch.tk.kože a podkož,veľkopoš:hrud.st.,chrábát
5v428.f↔	Exkochleácia veľkej plochy povr.kož.vrstv:predkolenie	5v446.b	Kryochir.chor.tk.kože a podkož,veľkopoš:bruš.obl.
5v428.g↔	Exkochleácia veľkej plochy povr.kož.vrstv:noha(chodidlo)	5v446.c	Kryochir.ch.tk.kože a podkož,veľkopoš:ingv.,genitál
5v428.x	Exkochleácia veľkej plochy povr.kož.vrstv:ostatné	5v446.d	Kryochir.chor.tk.kože a podkož,veľkopoš:glut.obl
5v42a.0	Th laserom vef.pl.povrch.kož.vrstv:pery	5v446.e↔	Kryochir.chor.tk.kože a podkož,veľkopoš:steh.a koleno
5v42a.4	Th laserom vef.pl.povrch.kož.vrstv:ost.č.hlavy	5v446.f↔	Kryochir.chor.tk.kože a podkož,veľkopoš:predkolenie
5v42a.5	Th laserom veľkej plochy povr.kož.vrstv:krk	5v446.g↔	Kryochir.chor.tk.kože a podkož,veľkopoš:noha(chod)
5v42a.6↔	Th laserom vef.pl.povrch.kož.vrstv:plece a axil	5v446.x	Kryochirurgia chor.tk.kože a podkož,veľkopoš:ostat.
5v42a.7↔	Th laserom vef.pl.povrch.kož.vrstv:ram.a lakeť	5v447.0	Infračerv.koagul.chor.tk.kože a podkož,veľkopl:pery
5v42a.8↔	Th laserom vef.pl.povrch.kož.vrstv:predlaktie	5v447.4	Infračerv.koagul.chor.tk.kože a podkož,veľkopl:ost.č.hlavy
5v42a.9↔	Th laserom vef.pl.povrch.kož.vrstv:ruka	5v447.5	Infračerv.koagul.chor.tk.kože a podkož,veľkopl:krk
5v42a.a	Th laserom vef.pl.povrch.kož.vrstv:hrud.st.a chrb.	5v447.6↔	Infračerv.koagul.chor.tk.kože a podkož,veľkopl:plece a axila
5v42a.b	Th laserom vef.pl.povrch.kož.vrstv:bruš.obl	5v447.7↔	Infračerv.koagul.chor.tk.kože a podkož,veľkopl:ram.a lakeť
5v42a.c	Th laserom vef.pl.povrch.kož.vrstv:ingv.a obl.genit.	5v447.8↔	Infračerv.koagul.chor.tk.kože a podkož,veľkopl:predlaktie
5v42a.d	Th laserom vef.pl.povrch.kož.vrstv:glut.obl.	5v447.9↔	Infračerv.koagul.chor.tk.kože a podkož,veľkopl:ruka
5v42a.e↔	Th laserom vef.pl.povrch.kož.vrstv:stehno a koleno	5v447.a	Infrač.koagul.ch.tk.kože a podkož,veľkopl:hr.st.a chrb.
5v42a.f↔	Th laserom vef.pl.povrch.kož.vrstv:predkol.	5v447.b	Infračerv.koagul.chor.tk.kože a podkož,veľkopl:bruš.obl
5v42a.g↔	Th laserom vef.pl.povrch.kož.vrstv:noha(chodidlo)	5v447.c	Infračerv.koagul.ch.tk.kože a podkož,veľkopl:ingv.genitál.
5v42a.x	Th laserom vef.plochy povr.kož.vrstv:ostat.	5v447.d	Infračerv.koagul.chor.tk.kože a podkož,veľkopl:gluteál.
5v42b.0	Holenie[shaving]vef.pl.povrch.kož.vrstv:pery	5v447.e↔	Infrač.koagul.ch.tk.kože a podkož,veľkopl:steh.a koleno
5v42b.4	Holenie[shaving]vef.pl.povrch.kož.vrstv:ost.č.hlavy	5v447.f↔	Infračerv.koagul.chor.tk.kože a podkož,veľkopl:predkol.
5v42b.5	Holenie[shaving]vef.plochy povr.kož.vrstv:krk	5v447.g↔	Infračerv.koagul.chor.tk.kože a podkož,veľkopl:noha(chod)
5v42b.6↔	Holenie[shaving]vef.pl.povrch.kož.vrstv:plece a axila	5v447.x	Infračerv.koagul.chor.tk.kože a podkož,veľkopl:ostat.
5v42b.7↔	Holenie[shaving]vef.pl.povrch.kož.vrstv:ram.a lakeť	5v450.0	Dočas.pokrytie mäk.tk.alogén.transpl.kože,malopl:pery
5v42b.8↔	Holenie[shaving]vef.pl.povrch.kož.vrstv:predlaktie	5v450.4	Dočas.pokryt.mäk.tk.alogén.transpl.kože,malopl:ost.č.hlavy
5v42b.9↔	Holenie[shaving]vef.pl.povrch.kož.vrstv:ruka	5v450.5	Dočas.pokrytie mäk.tk.alogén.transpl.kože,malopl:krk
5v42b.a	Holenie[shaving]vef.pl.povrch.kož.vrstv:hrud.st.a chrb.	5v450.6↔	Dočas.pokryt.mäk.tk.alogén.transpl.kože,malopl:plece,axila
5v42b.b	Holenie[shaving]vef.pl.povrch.kož.vrstv:bruš.obl.	5v450.7↔	Dočas.pokryt.mäk.tk.alogén.transpl.kože,malopl:ram,akeť
5v42b.c	Holenie[shaving]vef.pl.povrch.kož.vrstv:ingv.a obl.genit	5v450.8↔	Dočas.pokrytie mäk.tk.alogén.transpl.kože,malopl:predlaktie
5v42b.d	Holenie[shaving]vef.pl.povrch.kož.vrstv:glut.obl.	5v450.9↔	Dočas.pokrytie mäk.tk.alogén.transpl.kože,malopl:ruka
5v42b.e↔	Holenie[shaving]vef.pl.povrch.kož.vrstv:stehno a koleno	5v450.a	Doč.pokryt.mäk.tk.alogén.transpl.kože,malopl:hrud.st.,chrb.
5v42b.f↔	Holenie[shaving]vef.pl.povrch.kož.vrstv:predkol.	5v450.b	Dočas.pokrytie mäk.tk.alogén.transpl.kože,malopl:bruš.obl
5v42b.x	Holenie[shaving]vef.kej pl.povrch.kož.vrstv:ostat.	5v450.c	Doč.pokryt.mäk.tk.alogén.transpl.kože,malopl:ingv.,genitál
5v444.0	Elektrokaustika chor.tk.kože a podkož,veľkopl:pery	5v450.d	Dočas.pokrytie mäk.tk.alogén.transpl.kože,malopl:glut.obl
5v444.4	Elektrokaustika chor.tk.kože a podkož,veľkopl:ost.č.hlavy	5v450.e↔	Dočas.pokryt.mäk.tk.alogén.transpl.kože,malopl:steh.a kol.
5v444.5	Elektrokaustika chor.tk.kože a podkož,veľkopl:krk	5v450.f↔	Dočas.pokryt.mäk.tk.alogén.transpl.kože,malopl:predkolenie
5v444.6↔	Elektrokaustika chor.tk.kože a podkož,veľkopl:plece a axila	5v450.g↔	Dočas.pokrytie mäk.tk.alogén.transpl.kože,malopl:noha
5v444.7↔	Elektrokaustika chor.tk.kože a podkož,veľkopl:ram.a lakeť	5v450.x↔	Dočas.pokrytie mäk.tk.alogén.transpl.kože,malopl:ostat.
5v444.8↔	Elektrokaustika chor.tk.kože a podkož,veľkopl:predlaktie	5v451.0	Dočas.pokryt.mäk.tk.xenogén.kož.náhr,malopl:pery
5v444.9↔	Elektrokaustika chor.tk.kože a podkož,veľkopl:ruka	5v451.5	Dočas.pokrytie mäk.tk.xenogén.kož.náhr,malopl:krk
5v444.a	Elektrokaust.ch.tk.k.a podkož,veľkopl:hrud.st.a chrb.	5v451.6↔	Dočas.pokryt.mäk.tk.xenogén.kož.náhr,malopl:plece,axila
5v444.b	Elektrokaustika chor.tk.kože a podkož,veľkopl:bruš.obl	5v451.7↔	Dočas.pokrytie mäk.tk.xenogén.kož.náhr,malopl:ram.,lakeť
5v444.c	Elektrokaust.ch.tk.kože a podkož,veľkopl:ingv.,genitál	5v451.8↔	Dočas.pokrytie mäk.tk.xenogén.kož.náhr,malopl:predlaktie
5v444.d	Elektrokaustika chor.tk.kože a podkož,veľkopl:glut.obl	5v451.9↔	Dočas.pokrytie mäk.tk.xenogén.kož.náhr,malopl:ruka
5v444.e↔	Elektrokaustika ch.tk.kože a podkož,veľkopl:steh.a koleno	5v451.a	Dočas.pokryt.mäk.tk.xenogén.kož.náhr,malopl:hr.st.a chrábát
5v444.f↔	Elektrokaustika chor.tk.kože a podkož,veľkopl:predkol.	5v451.b	Dočas.pokrytie mäk.tk.xenogén.kož.náhr,malopl:bruš.obl
5v444.g↔	Elektrokaustika chor.tk.kože a podk,veľkopl:noha(chod)	5v451.c	Dočas.pokryt.mäk.tk.xenog.kož.náhr,malopl:ingv.a genit.obl
5v444.x	Elektrokaustika chor.tk.kože a podkož,veľkopl:ostat.	5v451.d	Dočas.pokrytie mäk.tk.xenogén.kož.náhr,malopl:glut.obl
5v445.0	Laser.Th chor.tk.kože a podkož,veľkopoš:pery	5v451.e↔	Doč.pokrytie mäk.tk.xenogén.kož.náhr,malopl:stehno a koleno
5v445.4	Laser.Th chor.tk.kože a podkož,veľkopoš:ostat.č.hlavy	5v451.f↔	Dočas.pokrytie mäk.tk.xenogén.kož.náhr,malopl:predkolenie
5v445.5	Laser.Th chor.tk.kože a podkožia,veľkopoš:krk	5v451.g↔	Dočas.pokrytie mäk.tk.xenogén.kož.náhr,malopl:noha
5v445.6↔	Laser.Th chor.tk.kože a podkož,veľkopoš:plece a axila	5v451.x↔	Dočas.pokrytie mäk.tk.xenogén.kož.náhr,malopl:ostat.
5v445.7↔	Laser.Th chor.tk.kože a podkož,veľkopoš:ram.a lakeť	5v453.0	Dočas.pokrytie mäk.tk.kultúra.keratinocyt,malopl:pery
5v445.8↔	Laser.Th chor.tk.kože a podkož,veľkopoš:predlakt.	5v453.4	Dočas.pokryt.mäk.tk.kultúra.keratinocyt,malopl:ost.č.hlavy
5v445.9↔	Laser.Th chor.tk.kože a podkož,veľkopoš:ruka	5v453.5	Dočas.pokrytie mäk.tk.kultúra.keratinocyt,malopl:krk
5v445.a	Laser.Th chor.tk.kože a podkož,veľkopoš:hrud.st.,chrb.	5v453.6↔	Dočas.pokryt.mäk.tk.kultúra.keratinocyt,malopl:plec.a axila
5v445.b	Laser.Th chor.tk.kože a podkož,veľkopoš:bruš.obl	5v453.7↔	Dočas.pokryt. mäk.tk.kultúra.keratinocyt,malopl:ram.a lakeť
5v445.c	Laser.Th chor.tk.kože a podkož,veľkopl:ingv.,genitál	5v453.8↔	Dočas.pokrytie mäk.tk.kultúra.keratinocyt,malopl:predlaktie
5v445.d	Laser.Th chor.tk.kože a podkož,veľkopoš:glut.obl	5v453.9↔	Dočas.pokrytie mäk.tk.kultúra.keratinocyt,malopl:ruka
5v445.e↔	Laser.Th chor.tk.kože a podkož,veľkopoš:steh.a koleno	5v453.a	Doč.pokryt.mäk.tk.kultúrami keratinocyt,malopl:hr.st.,chrb.
5v445.f↔	Laser.Th chor.tk.kože a podkož,veľkopoš:predkolenie	5v453.b	Dočas.pokrytie mäk.tk.kultúra.keratinocyt,malopl:bruš.obl
5v445.g↔	Laser.Th chor.tk.kože a podkož,veľkopoš:noha(chod)	5v453.c	Dočas.pokryt.mäk.tk.kultúr.keratinocyt,malopl:ingv.,genitál
5v445.x	Laser.Th chor.tk.kože a podkož,veľkopoš:ostat.	5v453.d	Dočas.pokrytie mäk.tk.kultúra.keratinocyt,malopl:glut.obl
5v446.0	Kryochir.chor.tk.kože a podkož,veľkopoš:pery	5v453.e↔	Dočas.pokryt.mäk.tk.kultúra.keratinocyt,malopl:steh.,koleno
5v446.4	Kryochir.ch.tk.kože a podkož,veľkopoš:ost.č.hlavy	5v453.f↔	Dočas.pokrytie mäk.tk.kultúra.keratinocyt,malopl:predkol
5v446.5	Kryochir.chor.tk.kože a podkož,veľkopoš:krk	5v453.g↔	Dočas.pokrytie mäk.tk.kultúra.keratinocyt,malopl:noha



5v453.x↔	Dočas.pokrytie mäk.tk.kultúra.keratinocyt,malopl:ostat.	5v459.c	Dočas.pokrytie mäk.tk.viacer.postupmi,velkopl:ingv.,genitál
5v454.0	Dočas.pokrytie mäk.tk.viacer.postupmi,malopl:pery	5v459.d	Dočas.pokrytie mäk.tk.viacer.postupmi,velkopl:glut.obl
5v454.4	Dočas.pokrytie mäk.tk.viacer.postupmi,malopl:ostat.č.hlavy	5v459.e↔	Dočas.pokryt.mäk.tk.viacer.postupmi,velkopl:stehno,koleno
5v454.5	Dočas.pokrytie mäk.tk.viacer.postupmi,malopl:krk	5v459.f↔	Dočas.pokrytie mäk.tk.viacer.postupmi,velkopl:predkolenie
5v454.6↔	Dočas.pokrytie mäk.tk.viacer.postupmi,malopl:pece.a.axila	5v459.g↔	Dočas.pokrytie mäk.tk.viacer.postupmi,velkopl:noha
5v454.7↔	Dočas.pokrytie mäk.tk.viacer.postupmi,malopl:ram.a.lakeť	5v459.x↔	Dočas.pokrytie mäk.tk.viacer.postupmi,velkopl:ostat.
5v454.8↔	Dočas.pokrytie mäk.tk.viacer.postupmi,malopl:predlaktie	5v45x.x↔	Dočasné pokrytie mäkkých tkanív, ostatné
5v454.9↔	Dočas.pokrytie mäk.tk.viacer.postupmi,malopl:ruka	5v460.0↔	Korekt.synd./polyd.prstu ruky:prehlb.interdig.štrb.posuv.plast
5v454.a	Dočas.pokryt.mäk.tk.viacer.postupmi,malopl:hруд.st.a.chrbát	5v460.x↔	Korekt.synd./polyd.prstu ruky:prehlb.interdig.štrb:ostat.
5v454.b	Dočas.pokrytie mäk.tk.viacer.postupmi,malopl:bruš.obl	5v461.0↔	Separácia parciálnej syndaktýlie prstu ruky plastikou
5v454.c	Dočas.pokrytie mäk.tk.alogén.transpl.kože,velkopl:ingv.,genitál	5v461.x↔	Iná separácia parciálnej syndaktýlie prstu ruky
5v454.d	Dočas.pokrytie mäk.tk.viacer.postupmi,malopl:glut.obl	5v462.0↔	Separácia kompletnej syndaktýlie prstu ruky s plastikou
5v454.e↔	Dočas.pokryt.mäk.tk.viacer.postupmi,malopl:stehno,koleno	5v462.1↔	Separ.kompl.syndakt.prstu ruky s rekonšt.kolaterál.vázov
5v454.f↔	Dočas.pokrytie mäk.tk.viacer.postupmi,malopl:predkolenie	5v462.x↔	Separácia kompletnej syndaktýlie prstu ruky, ostatné
5v454.g↔	Dočas.pokrytie mäk.tk.viacer.postupmi,malopl:noha(chod)	5v463↔	Čiastočná resekcija zdvojenej časti prstu ruky
5v454.x↔	Dočas.pokrytie mäk.tk.viacer.postupmi,malopl:ostat.	5v464.0↔	Resekcia zdvojenej časti prstu ruky bez rekonštrukcie kĺbu
5v455.0	Dočas.pokrytie mäk.tk.alogén.transpl.kože,velkopl:pery	5v464.1↔	Resekcia zdvojenej časti prstu ruky s rekonštrukciou kĺbu
5v455.4	Dočas.pokryt.mäk.tk.alogén.transpl.kože,velkopl:ost.č.hlavy	5v465↔	Korektúra polysyndakt.prstu ruky podľa Bihaut a Cloquet
5v455.5	Dočas.pokrytie mäk.tk.alogén.transpl.kože,velkopl:krk	5v46x↔	Korektúra syndaktýlie/polydaktýlie prstu ruky,ost.
5v455.6↔	Doč.pokryt.mäk.tk.alogén.transpl.kože,velkopl:pece,axila	5v470↔	Separácia parciálnej syndaktýlie prstu nohy
5v455.7↔	Dočas.pokryt.mäk.tk.alogén.transpl.kože,velkopl:ram.a.lakeť	5v471↔	Separácia kompletnej syndaktýlie prstu nohy
5v455.8↔	Dočas.pokryt.mäk.tk.alogén.transpl.kože,velkopl:predlaktie	5v472↔	Čiastočná resekcija zdvojenej časti prstu nohy
5v455.9↔	Dočas.pokrytie mäk.tk.alogén.transpl.kože,velkopl:ruka	5v473↔	Resekcia zdvojenej časti prstu nohy
5v455.a	Doč.pokryt.mäk.tk.alogén.transpl.kože,velkopl:hr.st.,chrb.	5v47x↔	Korektúra syndaktýlie/polydaktýlie prstu nohy,ost.
5v455.b	Dočas.pokrytie mäk.tk.alogén.transpl.kože,velkopl:bruš.obl	5v500.5	Escharotómia kože a podk.pri popál.a.polept:krk
5v455.c	Doč.pokryt.mäk.tk.alogén.transpl.kože,velkopl:ingv.,genit.	5v500.6↔	Escharot.k.a.podk.pri popál.a.polept:pece,axila
5v455.d	Dočas.pokrytie mäk.tk.alogén.transpl.kože,velkopl:glut.obl	5v500.7↔	Escharotómia k.a.podkož.pri popál.a.polept:ram.,lakeť
5v455.e↔	Doč.pokryt.mäk.tk.alogén.transpl.kože,velkopl:steh.,koleno	5v500.8↔	Escharotómia kože a podk.pri popál.a.polept:predlaktie
5v455.f↔	Dočas.pokrytie mäk.tk.alogén.transpl.kože,velkopl:predkolenie	5v500.9↔	Escharotómia kože a podk.pri popál.a.polept:ruka
5v455.g↔	Dočas.pokrytie mäk.tk.alogén.transpl.kože,velkopl:noha	5v500.a	Escharotómia kože a podk.pri popál.a.polept:hруд
5v455.x↔	Dočas.pokrytie mäk.tk.alogén.transpl.kože,velkopl:ostat.	5v500.b	Escharotómia kože a podk.pri popál.a.polept:brucho
5v456.0	Dočas.pokrytie mäk.tk.xenogén.kož.náhr,velkopl:pery	5v500.e↔	Escharotómia k.a.podkož.pri popál.a.polept:steh.,koleno
5v456.4	Dočas.pokrytie mäk.tk.xenogén.kož.náhr,velkopl:ostat.č.hlavy	5v500.f↔	Escharotómia kože a podk.pri popál.a.polept:predkol
5v456.5	Dočas.pokrytie mäk.tk.xenogén.kož.náhr,velkopl:krk	5v500.g↔	Escharotómia kože a podk.pri popál.a.polept:noha
5v456.6↔	Dočas.pokryt.mäk.tk.xenogén.kož.náhr,velkopl:pece.a.axilla	5v500.j	Escharotómia kože a podk.pri popál.a.polept:chrbát
5v456.7↔	Dočas.pokrytie mäk.tk.xenogén.kož.náhr,velkopl:ram.a.lakeť	5v501.5	Fasciotómia kože a podk.pri popál.a.polept:krk
5v456.8↔	Dočas.pokrytie mäk.tk.xenogén.kož.náhr,velkopl:predlaktie	5v501.6↔	Fasciotómia kože a podk.pri popál.a.polept:pece.a.axil.
5v456.9↔	Dočas.pokrytie mäk.tk.xenogén.kož.náhr,velkopl:ruka	5v501.7↔	Fasciotómia kože a podk.pri popál.a.polept:rame.a.lak
5v456.a	Dočas.pokryt.mäk.tk.xenogén.kož.náhr,velkopl:hr.st.a.chrb.	5v501.8↔	Fasciotómia kože a podk.pri popál.a.polept:predlakt
5v456.b	Dočas.pokrytie mäk.tk.xenogén.kož.náhr,velkopl:bruš.obl	5v501.9↔	Fasciotómia kože a podk.pri popál.a.polept:ruka
5v456.c	Dočas.pokrytie mäk.tk.xenogén.kož.náhr,velkopl:ingv.,genitál	5v501.a	Fasciotómia kože a podk.pri popál.a.polept:hруд.st.
5v456.d	Dočas.pokrytie mäk.tk.xenogén.kož.náhr,velkopl:glut.obl	5v501.b	Fasciotómia kože a podk.pri popál.a.polept:bruš.obl
5v456.e↔	Doč.pokryt.mäk.tk.xenogén.kož.náhr,velkopl:stehn,koleno	5v501.e↔	Fasciotómia kože a podk.pri popál.a.polept:stehn.a.kolen
5v456.f↔	Dočas.pokrytie mäk.tk.xenogén.kož.náhr,velkopl:predkolenie	5v501.f↔	Fasciotómia kože a podk.pri popál.a.polept:predkol.
5v456.g↔	Dočas.pokrytie mäk.tk.xenogén.kož.náhr,velkopl:noha	5v501.g↔	Fasciotómia kože a podk.pri popál.a.polept:noha
5v456.x↔	Dočas.pokrytie mäk.tk.xenogén.kož.náhr,velkopl:ostat.	5v501.j	Fasciotómia kože a podk.pri popál.a.polept:chrbát
5v458.0	Dočas.pokrytie mäk.tk.kultúrami keratinocyt,velkopl:pery	5v502.5	Escharot.s.fasciot.k.a.podk.pri pop.a.polept:krk
5v458.4	Doč.pokryt.mäk.tk.kultúrami keratinocyt,velkopl:ost.č.hlavy	5v502.6↔	Escharot.s.fasciot.k.a.podk.pri pop.a.polept:pl.a.ax.
5v458.5	Dočas.pokrytie mäk.tk.kultúrami keratinocyt,velkopl:krk	5v502.7↔	Escharot.s.fasciot.k.a.podk.pri pop.a.polept:ram.a.lak.
5v458.6↔	Doč.pokryt.mäk.tk.kultúrami keratinocyt,velkopl:plec.,axil	5v502.8↔	Escharot.s.fasciot.k.a.podk.pri pop.a.polept:predlak.
5v458.7↔	Doč.pokryt.mäk.tk.kultúrami keratinocyt,velkopl:ram.,lakeť	5v502.9↔	Escharotómia s fasciot.k.a.podk.pri pop.a.polept:ruka
5v458.8↔	Doč.pokryt.mäk.tk.kultúrami keratinocyt,velkopl:predlaktie	5v502.a	Escharot.s.fasciot.k.a.podk.pri pop.a.polept:hруд
5v458.9↔	Dočas.pokrytie mäk.tk.kultúrami keratinocyt,velkopl:noha	5v502.b	Escharot.s.fasciotómioi.k.a.podk.pri pop.a.polept:chrb
5v458.a	Doč.pokryt.mäk.tk.kultúra.keratinocyt,velkopl:hr.st.,chrb.	5v502.c	Escharot.s.fasciot.k.a.podk.pri pop.a.polept:ing.a.gen
5v458.b	Dočas.pokrytie mäk.tk.kultúra.keratinocyt,velkopl:bruš.obl	5v502.e↔	Escharot.s.fasciot.k.a.podk.pri pop.a.polept:st.a.kol
5v458.c	Doč.pokryt.mäk.tk.kultúra.keratinocyt,velkopl:ingv.,genitál	5v502.f↔	Escharot.s.fasciot.k.a.podk.pri pop.a.polept:predkol
5v458.d	Dočas.pokryt.mäk.tk.kultúrami keratinocyt,velkopl:glut.obl	5v502.g↔	Escharot.s.fasciot.k.a.podk.pri pop.a.polept:noha
5v458.e↔	Dočas.pokryt.mäk.tk.kultúra.keratinocyt,velkopl:stehn,kolen	5v503.6↔	Eschart.k.a.podk.-pop.a.pol.s.dekompres.perif.n:pl.a.ax
5v458.f↔	Dočas.pokryt.mäk.tk.kultúrami keratinocyt,velkopl:predkol.	5v503.7↔	Eschart.k.a.podk.-pop.a.pol.s.dekompres.perif.n:rm.a.lak
5v458.g↔	Dočas.pokrytie mäk.tk.kultúrami keratinocyt,velkopl:noha	5v503.8↔	Eschart.k.a.podk.-pop.a.pol.s.dekompres.perif.n:predlak
5v458.x↔	Dočas.pokrytie mäk.tk.kultúrami keratinocyt,velkopl:ostat.	5v503.9↔	Escharotómia k.a.podk.-pop.a.pol.s.dekompres.perif.n:ruka
5v459.0	Dočas.pokrytie mäk.tk.viacer.postupmi,velkopl:pery	5v503.c	Eschart.k.a.podk.-pop.a.pol.s.dekompres.perif.n:ingv.,genitál
5v459.4	Dočas.pokrytie mäk.tk.viacer.postupmi,velkopl:ostat.č.hlavy	5v503.e↔	Eschart.k.a.podk.-pop.a.pol.s.dekompres.perif.n:steh.a.kol.
5v459.5	Dočas.pokrytie mäk.tk.viacer.postupmi,velkopl:krk	5v503.f↔	Eschart.k.a.podk.-pop.a.pol.s.dekompres.perif.n:predkol
5v459.6↔	Dočas.pokrytie mäk.tk.viacer.postupmi,velkopl:pece.a.axila	5v503.g↔	Eschart.k.a.podk.-pop.a.pol.s.dekompres.perif.n:noha
5v459.7↔	Dočas.pokrytie mäk.tk.viacer.postupmi,velkopl:ram.a.lakeť	5v503.k	Eschart.k.a.podk.-pop.a.pol.s.dekompres.perif.n:skrótum
5v459.8↔	Dočas.pokrytie mäk.tk.viacer.postupmi,velkopl:predlaktie	5v503.m	Eschart.k.a.podk.-pop.a.pol.s.dekompres.perif.n:obl.čreva
5v459.9↔	Dočas.pokrytie mäk.tk.viacer.postupmi,velkopl:ruka	5v50x.x	Ostat.inciezie kože a podkožia pri popál.a.poleptaniach
5v459.a	Dočas.pokryt.mäk.tk.viacer.postupmi,velkopl:hруд.st.,chrb.	5v511.0	Dermálna abázia k.a.podkož.-popál.a.polept:pery
5v459.b	Dočas.pokrytie mäk.tk.viacer.postupmi,velkopl:bruš.obl	5v511.1	Dermál.abázia k.a.podkož.-popál.a.polept:nos

5v511.2↔	Dermál.abázia k.a podkož.-popál.a polept:ucho	5v514.6↔	Laser.deštrukcia chor.tk.k.a podk-pop.a polep:plec,axi
5v511.3↔	Dermál.abázia kože a podkož.-popál.a polept:oč.v	5v514.7↔	Laser.deštrukcia chor.tk.k.a podk-pop.a polep:ram.a lak.
5v511.4	Dermál.abázia k.a podkož.-popál.a polept:ost.časti hlavy	5v514.8↔	Laser.deštrukcia chor.tk.k.a podk-pop.a polep:predlakt
5v511.5	Dermál.abázia k.a podkož.-popál.a polept:krk	5v514.9↔	Laser.deštrukcia chor.tk.k.a podk-pop.a polep:ruka
5v511.6↔	Dermál.abázia k.a podkož.-popál.a polept:pl.a ax	5v514.a	Laser.deštrukcia chor.tk.k.a podk-pop.a polep:hруд.st.
5v511.7↔	Dermál.abázia k.a podkož.-popál.a polept:rm.a lak	5v514.b	Laser.deštrukcia chor.tk.k.a podk-pop.a polep:bruš.obl.
5v511.8↔	Dermál.abázia k.a podkož.-popál.a polept:predlak	5v514.c	Laser.deštruk.ch.tk.k.a podk-pop.a polep:ing.ge.ob.b.sk.
5v511.9↔	Dermál.abázia k.a podkož.-popál.a polept:ruka	5v514.d	Laser.deštrukcia chor.tk.k.a podk-pop.a polep:glute.obl.
5v511.a	Dermál.abázia k.a podkož.-popál.a polept:hруд	5v514.e↔	Laser.deštrukcia chor.tk.k.a podk-pop.a polep:steh.a kol.
5v511.b	Dermál.abázia k.a podkož.-popál.a polept:brucho	5v514.f↔	Laser.deštrukcia chor.tk.k.a podk-pop.a polep:predkol
5v511.c	Dermál.abázia k.a podkož.-popál.a polept:in.a gen	5v514.g↔	Laser.deštrukcia chor.tk.k.a podk-pop.a polep:noha
5v511.d	Dermál.abázia k.a podkož.-popál.a polept:glutea	5v514.h	Laser.deštrukcia chor.tk.k.a podk-pop.a polep:k.vl.č.hl.
5v511.e↔	Dermál.abázia k.a podkož.-popál.a polept:st.a kol	5v514.j	Laser.deštrukcia chor.tk.k.a podk-pop.a polep:chrb
5v511.f↔	Dermál.abázia k.a podkož.-popál.a polept:predkol	5v514.k	Laser.deštrukcia chor.tk.k.a podk-pop.a polep:skrót
5v511.g↔	Dermál.abázia k.a podkož.-popál.a polept:noha	5v520	Debridem.rany svalu pri popál.a poleptaniach
5v511.h	Dermál.abázia k.a podkož.-popál.a polept:vl.č.k.hl	5v521	Debridement rany šľachy pri popál.a polept.
5v511.j	Dermál.abázia k.a podkož.-popál.a polept:chrbát	5v522	Debridement rany fascie pri popál.a polept.
5v511.k	Dermál.abázia k.a podkož.-popál.a polept:skrótum	5v523	Debridem.r.mäk.č.presah.sval,šf.a fascie pri popál.a polept.
5v511.m	Dermál.abázia k.a podkož.-popál.a polept:čr.obl	5v52x	Deb.r.sv.,šf.,fasc.- pop.a pol:ostatné
5v511.x	Dermál.abázia k.a podkož.-popál.a polept:ostatné	5v530.0	Doč.pokr.mäk.č.- pop.a pol:alog.transpl.k.,mploš:pery
5v512.0	Epifasciál.nekrozeť.k.a podk.-pop.a polept:pery	5v530.1	Doč.pokr.mäk.č.- pop.a pol:alog.transpl.k.,mploš:nos
5v512.1	Epifasciál.nekrozeť.k.a podk.-pop.a polept:nos	5v530.2↔	Doč.pokr.mäk.č.- pop.a pol:alog.transpl.k.,mploš:ucho
5v512.2↔	Epifasciál.nekrozeť.k.a podk.-pop.a polept:ucho	5v530.3↔	Doč.pokr.mäk.č.- pop.a pol:alog.tran.k.,mploš:oč.v.
5v512.3↔	Epifasciál.nekrozeť.k.a podk.-pop.a polept:oč.v	5v530.4	Doč.pokr.mäk.č.- pop.a pol:alog.tran.k.,mploš:os.č.hl.
5v512.4	Epifasciál.nekrozeť.k.a podk.-pop.a polept:os.č.hl	5v530.5	Doč.pokr.mäk.č.- pop.a pol:alog.transpl.k.,mploš:krk
5v512.5	Epifasciál.nekrozeť.k.a podk.-pop.a polept:krk	5v530.6↔	Doč.pokr.mäk.č.- pop.a pol:alog.tran.k.,mploš:pl.a ax.
5v512.6↔	Epifasciál.nekrozeť.k.a podk.-pop.a polept:plece,axila	5v530.7↔	Doč.pokr.mäk.č.- pop.a pol:alog.tran.k.,mploš:rm.a lak
5v512.7↔	Epifasciál.nekrozeť.k.a podk.-pop.a polept:rm.a lak	5v530.8↔	Doč.pokr.mäk.č.- pop.a pol:alog.tran.k.,mploš:predlak
5v512.8↔	Epifasciál.nekrozeť.k.a podk.-pop.a polept:predlak	5v530.9↔	Doč.pokr.mäk.č.- pop.a pol:alog.tran.k.,mploš:ruka
5v512.9↔	Epifasciál.nekrozeť.k.a podk.-pop.a polept:ruka	5v530.a	Doč.pokr.mäk.č.- pop.a pol:alog.tran.k.,mploš:hr/chrb
5v512.a	Epifasciál.nekrozeť.k.a podk.-pop.a polept:hрудnik	5v530.b	Doč.pokr.mäk.č.- pop.a pol:alog.tran.k.,mploš:brucho
5v512.b	Epifasciál.nekrozeť.k.a podk.-pop.a polept:brucho	5v530.c	Doč.pokr.mäk.č.- pop.a pol:alog.tran.k.,mploš:ing.a gen.
5v512.c	Epifasciál.nekrozeť.k.a podk.-pop.a polept:in.a gen	5v530.d	Doč.pokr.mäk.č.- pop.a pol:alog.tran.k.,mploš:glutea
5v512.d	Epifasciál.nekrozeť.k.a podk.-pop.a polept:glutea	5v530.e↔	Doč.pokr.mäk.č.- pop.a pol:alog.tran.k.,mploš:st.a kol.
5v512.e↔	Epifasciál.nekrozeť.k.a podk.-pop.a polept:st.a kol	5v530.f↔	Doč.pokr.mäk.č.- pop.a pol:alog.tran.k.,mploš:predkol.
5v512.f↔	Epifasciál.nekrozeť.k.a podk.-pop.a polept:predkol	5v530.g↔	Doč.pokr.mäk.č.- pop.a pol:alog.tran.k.,mploš:noha
5v512.g↔	Epifasciál.nekrozeť.k.a podk.-pop.a polept:noha	5v530.x↔	Doč.pokr.mäk.č.- pop.a pol:alog.tran.k.,mploš:ostatné
5v512.h	Epifasciál.nekrozeť.k.a podk.-pop.a polept:k.vl.č.	5v531.0	Doč.pokr.mäk.č.- pop.a pol:xenog.náhr.k.mploš:pery.
5v512.j	Epifasciál.nekrozeť.k.a podk.-pop.a polept:chrb.	5v531.1	Doč.pokr.mäk.č.- pop.a pol:xenog.náhr.k.mploš:nos
5v512.k	Epifasciál.nekrozeť.k.a podk.-pop.a polept:skrótum	5v531.2↔	Doč.pokr.mäk.č.- pop.a pol:xenog.náhr.k.mploš:ucho
5v512.m	Epifasciál.nekrozeť.k.a podk.-pop.a polept:črev.obl	5v531.3↔	Doč.pokr.mäk.č.- pop.a pol:xenog.náhr.k.mploš:oč.v.
5v512.x	Epifasciál.nekrozeť.k.a podk.-pop.a polept:ost	5v531.4	Doč.pokr.mäk.č.- pop.a pol:xenog.náhr.k.mploš:ďal.č.hl.
5v513.0	Tangenciál.excízia k.a podkož-pri pop.a polept:pery	5v531.5	Doč.pokr.mäk.č.- pop.a pol:xenog.náhr.k.mploš:krk
5v513.1	Tangenciál.excízia k.a podkož-pri pop.a polept:nos	5v531.6↔	Doč.pokr.mäk.č.- pop.a pol:xenog.náhr.k.mploš:pl.a ax.
5v513.2↔	Tangenciál.excízia k.a podkož-pri pop.a polept:ucho	5v531.7↔	Doč.pokr.mäk.č.- pop.a pol:xenog.náhr.k.mploš:rm.a lak
5v513.3↔	Tangenciál.excízia k.a podkož-pri pop.a polept:oč.viečko	5v531.8↔	Doč.pokr.mäk.č.- pop.a pol:xenog.náhr.k.mploš:predlak
5v513.4	Tangenciál.excízia k.a podkož-pri pop.a polept:č.hl.m.k.vl.č.	5v531.9↔	Doč.pokr.mäk.č.- pop.a pol:xenog.náhr.k.mploš:ruka
5v513.5	Tangenciál.excízia k.a podkož-pri pop.a polept:krk	5v531.a	Dč.pokr.mäk.č.- pop.a pol:xenog.náhr.k.mploš:hr/chrb
5v513.6↔	Tangenciál.excízia k.a podkož-pri pop.a polept:plece,axil	5v531.b	Dč.pokr.mäk.č.- pop.a pol:xenog.náhr.k.mploš:brucho
5v513.7↔	Tangenciál.exc.k.a podkož-pri pop.a polept:rám,lakeť	5v531.c	Doč.pokr.mäk.č.- pop.a pol:xenog.náhr.k.mploš:ing.a gen
5v513.8↔	Tangenciál.excízia k.a podkož-pri pop.a polept:predlakt	5v531.d	Doč.pokr.mäk.č.- pop.a pol:xenog.náhr.k.mploš:glutea
5v513.9↔	Tangenciál.excízia k.a podkož-pri pop.a polept:ruka	5v531.e↔	Doč.pokr.mäk.č.- pop.a pol:xenog.náhr.k.mploš:st.a kol.
5v513.a	Tangenciál.excízia k.a podkož-pri pop.a polept:vlas.st.	5v531.f↔	Doč.pokr.mäk.č.- pop.a pol:alopl.mat.,mploš:predkol.
5v513.b	Tangenciál.excízia k.a podkož-pri pop.a polept:bruš.obl.	5v531.g↔	Doč.pokr.mäk.č.- pop.a pol:xenog.náhr.k.mploš:noha
5v513.c	Tangenciál.excí.k.a podkož-pri pop.a polept:ing.genitál	5v531.h	Doč.pokr.mäk.č.- pop.a pol:xenog.náhr.k.mploš:vl.č.hl.
5v513.d	Tangenciál.excízia k.a podkož-pri pop.a polept:glut.obl.	5v531.x	Dočas.pokr.mäk.č.- pop.a polep:xenog.náhr.k.mploš.,ost.
5v513.e↔	Tangenciál.excízia k.a podkož-pri pop.a polept:steh,koleno	5v532.0	Doč.pokr.mäk.č.-pop.a pol:alopl.mat.,mploš:pery
5v513.f↔	Tangenciál.excízia k.a podkož-pri pop.a polept:predkolen	5v532.1	Doč.pokr.mäk.č.-pop.a pol:alopl.mat.,mploš:nos
5v513.g↔	Tangenciál.excízia k.a podkož-pri pop.a polept:noha	5v532.2↔	Doč.pokr.mäk.č.-pop.a pol:alopl.mat.,mploš:ucho
5v513.h	Tangenciál.excízia k.a podkož-pri pop.a polept:vlas.k.hlavy	5v532.3↔	Doč.pokr.mäk.č.-pop.a pol:alopl.mat.,mploš:oč.v.
5v513.j	Tangenc.excízia k.a podkož-pri pop.a polept:chrb	5v532.4	Doč.pokr.mäk.č.-pop.a pol:alopl.mat.,mploš:os.č.hl.
5v513.k	Tangenciál.excízia k.a podkož-pri pop.a polept:skrót	5v532.5	Doč.pokr.mäk.č.-pop.a pol:alopl.mat.,mploš:krk
5v513.m	Tangenciál.excízia k.a podkož-pri pop.a polept:hrádza	5v532.6↔	Doč.pokr.mäk.č.-pop.a pol:alopl.mat.,mploš:pl.a ax.
5v513.x	Tangenciál.excízia k.a podkož-pri pop.a polept:ost.	5v532.7↔	Doč.pokr.mäk.č.-pop.a pol:alopl.mat.,mploš:rm.a lak.
5v514.0	Laser.deštrukcia chor.tk.k.a podk-pop.a polep:pery	5v532.8↔	Doč.pokr.mäk.č.-pop.a pol:alopl.mat.,mploš:predak.
5v514.1	Laser.deštrukcia chor.tk.k.a podk-pop.a polep:nos	5v532.9↔	Doč.pokr.mäk.č.-pop.a pol:alopl.mat.,mploš:ruka
5v514.2↔	Laser.deštrukcia chor.tk.k.a podk-pop.a polep:ucho	5v532.a	Doč.pokr.mäk.č.-pop.a pol:alopl.mat.,mploš:hr/chrb
5v514.3↔	Laser.deštrukcia chor.tk.k.a podk-pop.a polep:oč.viečko	5v532.b	Doč.pokr.mäk.č.-pop.a pol:alopl.mat.,mploš:brucho
5v514.4	Laser.deštr.ch.tk.k.a podk-pop.a polep:č.hl.mi.vl.č.k	5v532.c	Doč.pokr.mäk.č.-pop.a pol:alopl.mat.,mploš:ing.a gen.
5v514.5	Laser.deštrukcia chor.tk.k.a podk-pop.a polep:krk	5v532.d	Doč.pokr.mäk.č.-pop.a pol:alopl.mat.,mploš:glutea

5v532.e↔	Doč.pokr.mäk.č.-pop.a pol:alopl.mat.,mploš:st.akol	5v536.c	Doč.pokr.mäk.č.-pop.a pol:xenog.k.náhr.,vploš:ing.a gen
5v532.f↔	Doč.pokr.mäk.č.-pop.a pol:alopl.mat.,mploš:predkol	5v536.d	Doč.pokr.mäk.č.-pop.a pol:xenog.k.náhr.,vploš:glutea
5v532.g↔	Doč.pokr.mäk.č.-pop.a pol:alopl.mat.,mploš:noha	5v536.e↔	Doč.pokr.mäk.č.-pop.a pol:xenog.k.náhr.,vploš:st.a kol
5v532.x↔	Doč.pokr.mäk.č.-pop.a pol:alopl.mat.,mploš:ost	5v536.f↔	Doč.pokr.mäk.č.-pop.a pol:xenog.k.náhr.,vploš:predkol
5v533.0	Doč.pokr.mäk.č.-pop.a pol:kult.keratinoc,mploš:pery	5v536.g↔	Doč.pokr.mäk.č.-pop.a pol:xenog.k.náhr.,vploš:noha
5v533.1	Doč.pokr.mäk.č.-pop.a pol:kult.keratinoc,mploš:nos	5v536.x↔	Doč.pokr.mäk.č.-pop.a pol:xenog.k.náhr.,vploš:ost
5v533.2↔	Doč.pokr.mäk.č.-pop.a pol:kult.keratinoc,mploš:ucho	5v537.0	Doč.pokr.mäk.č.-pop.a pol:alopl.mat.,vploš:pery
5v533.3↔	Doč.pokr.mäk.č.-pop.a pol:kult.keratinoc,mploš:oč.v.	5v537.1	Doč.pokr.mäk.č.-pop.a pol:alopl.mat.,vploš:nos
5v533.4	Doč.pokr.mäk.č.-pop.a pol:kult.keratinoc,mploš:os.č.hl.	5v537.2↔	Doč.pokr.mäk.č.-pop.a pol:alopl.mat.,vploš:ucho
5v533.5	Doč.pokr.mäk.č.-pop.a pol:kult.keratinoc,mploš:krk	5v537.3↔	Doč.pokr.mäk.č.-pop.a pol:alopl.mat.,vploš:oč.v.
5v533.6↔	Doč.pokr.mäk.č.-pop.a pol:kult.keratinoc,mploš:pl.a ax.	5v537.4	Doč.pokr.mäk.č.-pop.a pol:alopl.mat.,vploš:os.č.hl
5v533.7↔	Doč.pokr.mäk.č.-pop.a pol:kult.keratinoc,mploš:rm.a lak	5v537.5	Doč.pokr.mäk.č.-pop.a pol:alopl.mat.,vploš:krk
5v533.8↔	Doč.pokr.mäk.č.-pop.a pol:kult.keratinoc,mploš:predlak	5v537.6↔	Doč.pokr.mäk.č.-pop.a pol:alopl.mat.,vploš:pl.a ax
5v533.9↔	Doč.pokr.mäk.č.-pop.a pol:kult.keratinoc,mploš:ruka	5v537.7↔	Doč.pokr.mäk.č.-pop.a pol:alopl.mat.,vploš:rm.a lak
5v533.a	Doč.pokr.mäk.č.-pop.a pol:kult.keratinoc,mploš:hr/chrb	5v537.8↔	Doč.pokr.mäk.č.-pop.a pol:alopl.mat.,vploš:predlak
5v533.b	Doč.pokr.mäk.č.-pop.a pol:kult.keratinoc,mploš:brucho	5v537.9↔	Doč.pokr.mäk.č.-pop.a pol:alopl.mat.,vploš:ruka
5v533.c	Doč.pokr.mäk.č.-pop.a pol:kult.keratinoc,mploš:ing.a gen.	5v537.a	Doč.pokr.mäk.č.-pop.a pol:alopl.mat.,vploš:hr/chrb
5v533.d	Doč.pokr.mäk.č.-pop.a pol:kult.keratinoc,mploš:glutea	5v537.b	Doč.pokr.mäk.č.-pop.a pol:alopl.mat.,vploš:brucho
5v533.e↔	Doč.pokr.mäk.č.-pop.a pol:kult.keratinoc,mploš:st.a kol	5v537.c	Doč.pokr.mäk.č.-pop.a pol:alopl.mat.,vploš:ing.a gen
5v533.f↔	Doč.pokr.mäk.č.-pop.a pol:kult.keratinoc,mploš:predkol	5v537.d	Doč.pokr.mäk.č.-pop.a pol:alopl.mat.,vploš:glutea
5v533.g↔	Doč.pokr.mäk.č.-pop.a pol:kult.keratinoc,mploš:noha	5v537.e↔	Doč.pokr.mäk.č.-pop.a pol:alopl.mat.,vploš:st.a kol
5v533.x↔	Doč.pokr.mäk.č.-pop.a pol:kult.keratinoc,mploš:ost	5v537.f↔	Doč.pokr.mäk.č.-pop.a pol:alopl.mat.,vploš:predkol
5v534.0	Doč.pokr.mäk.č.-pop.a pol:komb.viac.post.,mploš:pery	5v537.g↔	Doč.pokr.mäk.č.-pop.a pol:kult.keratinoc,mploš:noha
5v534.1	Doč.pokr.mäk.č.-pop.a pol:komb.viac.post.,mploš:nos	5v537.x↔	Doč.pokr.mäk.č.-pop.a pol:alopl.mat.,vploš:ost
5v534.2↔	Doč.pokr.mäk.č.-pop.a pol:komb.viac.post.,mploš:ucho	5v538.0	Doč.pokr.mäk.č.-pop.a pol:kult.keratinoc,vploš:pery
5v534.3↔	Doč.pokr.mäk.č.-pop.a pol:komb.viac.post.,mploš:oč.v.	5v538.1	Doč.pokr.mäk.č.-pop.a pol:kult.keratinoc,vploš:nos
5v534.4	Doč.pokr.mäk.č.-pop.a pol:komb.viac.post.,mploš:os.č.hl	5v538.2↔	Doč.pokr.mäk.č.-pop.a pol:kult.keratinoc,vploš:ucho
5v534.5	Doč.pokr.mäk.č.-pop.a pol:komb.viac.postup.,mploš:krk	5v538.3↔	Doč.pokr.mäk.č.-pop.a pol:kult.keratinoc,vploš:oč.v.
5v534.6↔	Doč.pokr.mäk.č.-pop.a pol:komb.viac.post.,mploš:pl.a ax	5v538.4	Doč.pokr.mäk.č.-pop.a pol:kult.keratinoc,vploš:os.č.hl
5v534.7↔	Doč.pokr.mäk.č.-pop.a pol:komb.viac.post.,mploš:rm.a lak	5v538.5	Doč.pokr.mäk.č.-pop.a pol:kult.keratinoc,vploš:krk
5v534.8↔	Doč.pokr.mäk.č.-pop.a pol:komb.viac.post.,mploš:predlak	5v538.6↔	Doč.pokr.mäk.č.-pop.a pol:kult.keratinoc,vploš:pl.a ax
5v534.9↔	Doč.pokr.mäk.č.-pop.a pol:komb.viac.post.,mploš:rm.a lak	5v538.7↔	Doč.pokr.mäk.č.-pop.a pol:kult.keratinoc,vploš:rm.a lak
5v534.a	Doč.pokr.mäk.č.-pop.a pol:komb.viac.post.,mploš:hr/chrb	5v538.8↔	Doč.pokr.mäk.č.-pop.a pol:kult.keratinoc,vploš:predlak
5v534.b	Doč.pokr.mäk.č.-pop.a pol:komb.viac.post.,mploš:brucho	5v538.9↔	Doč.pokr.mäk.č.-pop.a pol:kult.keratinoc,vploš:ruka
5v534.c	Doč.pokr.mäk.č.-pop.a pol:komb.viac.post.,mploš:ing.a gen	5v538.a	Doč.pokr.mäk.č.-pop.a pol:kult.keratinoc,vploš:hr/chrb
5v534.d	Doč.pokr.mäk.č.-pop.a pol:komb.viac.post.,mploš:glutea	5v538.b	Doč.pokr.mäk.č.-pop.a pol:kult.keratinoc,vploš:brucho
5v534.e↔	Doč.pokr.mäk.č.-pop.a pol:komb.viac.post.,mploš:st.a kol	5v538.c	Doč.pokr.mäk.č.-pop.a pol:kult.keratinoc,vploš:ing.a gen
5v534.f↔	Doč.pokr.mäk.č.-pop.a pol:komb.viac.post.,mploš:predkol	5v538.d	Doč.pokr.mäk.č.-pop.a pol:kult.keratinoc,vploš:glutea
5v534.g↔	Doč.pokr.mäk.č.-pop.a pol:komb.viac.post.,mploš:noha	5v538.e↔	Doč.pokr.mäk.č.-pop.a pol:kult.keratinoc,vploš:st.a kol
5v534.x↔	Doč.pokr.mäk.č.-pop.a pol:komb.viac.post.,mploš:ost	5v538.f↔	Doč.pokr.mäk.č.-pop.a pol:kult.keratinoc,vploš:predkol
5v535.0	Doč.pokr.mäk.č.-pop.a pol:alog.transpl.k.,vploš:pery	5v538.g↔	Doč.pokr.mäk.č.-pop.a pol:kult.keratinoc,vploš:noha
5v535.1	Doč.pokr.mäk.č.-pop.a pol:alog.transpl.k.,vploš:nos	5v538.x↔	Doč.pokr.mäk.č.-pop.a pol:kult.keratinoc,vploš:ost
5v535.2↔	Doč.pokr.mäk.č.-pop.a pol:alog.transpl.k.,vploš:ucho	5v539.0	Doč.pokr.mäk.č.-pop.a pol:komb.viac.post.,vploš:pery
5v535.3↔	Doč.pokr.mäk.č.-pop.a pol:alog.transpl.k.,vploš:oč.v.	5v539.1	Doč.pokr.mäk.č.-pop.a pol:komb.viac.post.,vploš:nos
5v535.4	Doč.pokr.mäk.č.-pop.a pol:alog.transpl.k.,vploš:os.č.hl	5v539.2↔	Doč.pokr.mäk.č.-pop.a pol:komb.viac.post.,vploš:ucho
5v535.5	Doč.pokr.mäk.č.-pop.a pol:alog.transpl.k.,vploš:krk	5v539.3↔	Doč.pokr.mäk.č.-pop.a pol:komb.viac.post.,vploš:oč.v.
5v535.6↔	Doč.pokr.mäk.č.-pop.a pol:alog.transpl.k.,vploš:pl.a ax	5v539.4	Doč.pokr.mäk.č.-pop.a pol:komb.viac.post.,vploš:os.č.hl
5v535.7↔	Doč.pokr.mäk.č.-pop.a pol:alog.transpl.k.,vploš:rm.a ax	5v539.5	Doč.pokr.mäk.č.-pop.a pol:komb.viac.post.,vploš:krk
5v535.8↔	Doč.pokr.mäk.č.-pop.a pol:alog.transpl.k.,vploš:predlak	5v539.6↔	Doč.pokr.mäk.č.-pop.a pol:komb.viac.post.,vploš:pl.a ax
5v535.9↔	Doč.pokr.mäk.č.-pop.a pol:alog.transpl.k.,vploš:ruka	5v539.7↔	Doč.pokr.mäk.č.-pop.a pol:komb.viac.post.,vploš:rm.a lak
5v535.a	Doč.pokr.mäk.č.-pop.a pol:alog.transpl.k.,vploš:hr/chrb	5v539.8↔	Doč.pokr.mäk.č.-pop.a pol:komb.viac.post.,vploš:predlak
5v535.b	Doč.pokr.mäk.č.-pop.a pol:alog.transpl.k.,vploš:brucho	5v539.9↔	Doč.pokr.mäk.č.-pop.a pol:komb.viac.post.,vploš:ruka
5v535.c	Doč.pokr.mäk.č.-pop.a pol:alog.transpl.k.,vploš:ing.a gen	5v539.a	Doč.pokr.mäk.č.-pop.a pol:komb.viac.post.,vploš:hr/chrb
5v535.d	Doč.pokr.mäk.č.-pop.a pol:alog.transpl.k.,vploš:glutea	5v539.b	Doč.pokr.mäk.č.-pop.a pol:komb.viac.post.,vploš:brucho
5v535.e↔	Doč.pokr.mäk.č.-pop.a pol:alog.transpl.k.,vploš:st.a kol	5v539.c	Doč.pokr.mäk.č.-pop.a pol:komb.viac.post.,vploš:ing.a gen
5v535.f↔	Doč.pokr.mäk.č.-pop.a pol:alog.transpl.k.,vploš:predkol	5v539.d	Doč.pokr.mäk.č.-pop.a pol:komb.viac.post.,vploš:glutea
5v535.g↔	Doč.pokr.mäk.č.-pop.a pol:alog.transpl.k.,vploš:noha	5v539.e↔	Doč.pokr.mäk.č.-pop.a pol:komb.viac.post.,vploš:st.a kol
5v535.x↔	Doč.pokr.mäk.č.-pop.a pol:alog.transpl.k.,vploš:ost	5v539.f↔	Doč.pokr.mäk.č.-pop.a pol:komb.viac.post.,vploš:predkol
5v536.0	Doč.pokr.mäk.č.-pop.a pol:xenog.k.náhr.,vploš:pery	5v539.g↔	Doč.pokr.mäk.č.-pop.a pol:komb.viac.post.,vploš:noha
5v536.1	Doč.pokr.mäk.č.-pop.a pol:xenog.k.náhr.,vploš:nos	5v539.x↔	Doč.pokr.mäk.č.-pop.a pol:komb.viac.post.,vploš:ost
5v536.2↔	Doč.pokr.mäk.č.-pop.a pol:xenog.k.náhr.,vploš:ucho	5v53x.x↔	Dočas.pokrytie mäkk.častí pri popál.a polept:ost.
5v536.3↔	Doč.pokr.mäk.č.-pop.a pol:xenog.k.náhr.,vploš:oč.v.	5v540.6↔	Vof.transp.k.a lal.plast.k.a podk.darca,rozd.el.k:pl.a ax
5v536.4	Doč.pokr.mäk.č.-pop.a pol:xenog.k.náhr.,vploš:os.č.hl	5v540.7↔	Vof.transp.k.a lal.plast.k.a podk.darca,rozd.el.k:rm.a lak
5v536.5	Doč.pokr.mäk.č.-pop.a pol:xenog.kož.náhr.,vploš:krk	5v540.8↔	Vof.transp.k.a lal.plast.k.a podk.darca,rozd.el.k:predlak
5v536.6↔	Doč.pokr.mäk.č.-pop.a pol:xenog.k.náhr.,vploš:pl.a ax	5v540.a	Vof.transp.k.a lal.plast.k.a podk.darca,rozd.el.k:hr/chrb
5v536.7↔	Doč.pokr.mäk.č.-pop.a pol:xenog.k.náhr.,vploš:rm.a lak	5v540.b	Vof.transp.k.a lal.plast.k.a podk.darca,rozd.el.k:brucho
5v536.8↔	Doč.pokr.mäk.č.-pop.a pol:xenog.k.náhr.,vploš:predlak	5v540.c	Vof.transp.k.a lal.plast.k.a podk.darca,rozd.el.k:ing.a gen
5v536.9↔	Doč.pokr.mäk.č.-pop.a pol:xenog.k.náhr.,vploš:ruka	5v540.d	Vof.transp.k.a lal.plast.k.a podk.darca,rozd.el.k:glutea
5v536.a	Doč.pokr.mäk.č.-pop.a pol:xenog.k.náhr.,vploš:hr/chrb	5v540.e↔	Vof.transp.k.a lal.plast.k.a podk.darca,rozd.el.k:st.a kol
5v536.b	Doč.pokr.mäk.č.-pop.a pol:xenog.k.náhr.,vploš:brucho	5v540.f↔	Vof.transp.k.a lal.plast.k.a podk.darca,rozd.el.k:predkol

5v540.h	Vof.transp.k.a.lal.plast.k.a.podk.darca,rozdel.k:vl.č.hl	5v545.j	Vof.tran.k.a.lal.pl.k.a.podk.darca,stopk.vzdial.l:chrbát
5v540.k	Vof.transp.k.a.lal.plast.k.a.podk.darca,rozdel.k:skrotum	5v545.k	Vof.tran.k.a.lal.pl.k.a.podk.darca,stopk.vzdial.l:skrotum
5v540.m	Vof.transp.k.a.lal.plast.k.a.podk.darca,rozdel.k:ob.hr.	5v545.m	Vof.tran.k.a.lal.pl.k.a.podk.darca,stopk.vzdial.l:hrádza
5v540.x	Vof.transp.k.a.lal.plast.k.a.podk.darca,rozdel.k:ostatné	5v545.x	Vof.tran.k.a.lal.pl.k.a.podk.darca,stopk.vzdial.l:ost.č.hl
5v541.5	Vof.transp.k.a.lal.plas.k.a.podk.darca,vš.vrst.k:krk	5v54x	Vof.transpl.k.a.lalok.plast.k.a.podkož.darca:ostatné
5v541.6↔	Vof.transp.k.a.lal.plas.k.a.podk.darca,vš.vrst.k:pl.a.ax	5v551.0	Vof.tran.k.a.lal.plast.k.a.podk.prijem.,kož.štep:pery
5v541.7↔	Vof.transp.k.a.lal.plas.k.a.podk.darca,vš.vrst.k:rm.a.lak	5v551.1	Vof.tran.k.a.l.pl.k.a.podk.prijemca,kož.štep:nos
5v541.8↔	Vof.transp.k.a.lal.plas.k.a.podk.darca,vš.vrst.k:predlak	5v551.2↔	Vof.tran.k.a.l.pl.k.a.podk.prijemca,kož.štep:ucho
5v541.a	Vof.transp.k.a.lal.plas.k.a.podk.darca,vš.vrst.k:hr/chrh	5v551.3↔	Vof.tran.k.a.l.pl.k.a.podk.prijemca,kož.štep:oč.v
5v541.b	Vof.transp.k.a.lal.plas.k.a.podk.darca,vš.vrst.k:brucho	5v551.4	Vof.tran.k.a.l.pl.k.a.podk.prijemca,kož.štep:os.č.hl
5v541.c	Vof.tran.k.a.lal.plas.k.a.podk.darca,vš.vrst.k:ing.a.gen	5v551.5	Vof.tran.k.a.l.pl.k.a.podk.prijemca,kož.štep:krk
5v541.d	Vof.transp.k.a.lal.plas.k.a.podk.darca,vš.vrst.k:glutea	5v551.6↔	Vof.tran.k.a.l.pl.k.a.podk.prijemca,kož.štep:pl.a.ax
5v541.e↔	Vof.transp.k.a.lal.plas.k.a.podk.darca,vš.vrst.k:st.a.kol	5v551.7↔	Vof.tran.k.a.l.pl.k.a.podk.prijemca,kož.štep:rm.a.lak
5v541.f↔	Vof.transp.k.a.lal.plas.k.a.podk.darca,vš.vrst.k:predkol	5v551.8↔	Vof.tran.k.a.l.pl.k.a.podk.prijemca,kož.štep:predlak
5v541.h	Vof.transp.k.a.lal.plas.k.a.podk.darca,vš.vrst.k:vl.č.hl	5v551.9↔	Vof.tran.k.a.l.pl.k.a.podk.prijemca,kož.štep:ruka
5v541.k	Vof.transp.k.a.lal.plas.k.a.podk.darca,vš.vrst.k:skrotum	5v551.a	Vof.tran.k.a.l.pl.k.a.podk.prijemca,kož.štep:hруд
5v541.m	Vof.transp.k.a.lal.plas.k.a.podk.darca,vš.vrst.k:ob.hr.	5v551.b	Vof.tran.k.a.l.pl.k.a.podk.prijemca,kož.štep:brucho
5v541.x	Vof.transp.k.a.lal.plas.k.a.podk.darca,vš.vrst.k:ostatné	5v551.c	Vof.tran.k.a.l.pl.k.a.podk.prijemca,kož.štep:in.a.gen
5v542.1	Vof.transp.k.a.lal.plas.k.a.podk.darca,kompozit.št:nos	5v551.d	Vof.tran.k.a.l.pl.k.a.podk.prijemca,kož.štep:glutea
5v542.2↔	Vof.transp.k.a.lal.plas.k.a.podk.darca,kompozit.št:ucho	5v551.e↔	Vof.tran.k.a.l.pl.k.a.podk.prijemca,kož.štep:st.a.kol
5v542.h	Vof.transp.k.a.lal.plas.k.a.podk.darca,kompozit.št:vl.č.hl	5v551.f↔	Vof.tran.k.a.l.pl.k.a.podk.prijemca,kož.štep:predkol
5v542.x	Vof.transp.k.a.lal.plas.k.a.podk.darca,kompozit.št:ostatné	5v551.g↔	Vof.tran.k.a.l.pl.k.a.podk.prijemca,kož.štep:noha
5v543.4	Vof.tran.k.a.lal.pl.k.a.podk.darca,vof.l.mikrovas.anst:os.č.hl	5v551.h	Vof.tran.k.a.l.pl.k.a.podk.prijemca,kož.štep:vl.č.hl
5v543.5	Vof.tran.k.a.lal.pl.k.a.podk.darca,vof.l.mikrovas.anst:krk	5v551.j	Vof.tran.k.a.l.pl.k.a.podk.prijemca,kož.štep:chrbát
5v543.6↔	Vof.tran.k.a.lal.pl.k.a.podk.darca,vof.l.mikrovas.anst:pl.a.ax	5v551.k	Vof.tran.k.a.l.pl.k.a.podk.prijemca,kož.štep:skrotum
5v543.7↔	V.tran.k.a.lal.pl.k.a.podk.darca,vof.l.mikrov.anst:rm.a.lak	5v551.m	Vof.tran.k.a.l.pl.k.a.podk.prijemca,kož.štep:ob.hr
5v543.8↔	Vof.tran.k.a.lal.pl.k.a.podk.darca,vof.l.mikrov.an:predlak	5v551.x↔	Vof.tran.k.a.l.pl.k.a.podk.prijemca,kož.štep:ostatné
5v543.9↔	Vof.tran.k.a.lal.pl.k.a.podk.darca,vof.l.mikrovas.anst:ruka	5v552.0	Vof.tran.k.a.l.pl.k.a.podk.prijem.,koža plnej hrúbke:pery
5v543.a	Vof.tran.k.a.lal.pl.k.a.podk.darca,vof.l.mikrovas.anst:hруд	5v552.1	Vof.tran.k.a.l.pl.k.a.podk.prijem.,koža plnej hrúbke:pery
5v543.b	Vof.tran.k.a.lal.pl.k.a.podk.darca,vof.l.mikrovas:brucho	5v552.2↔	Vof.tran.k.a.l.pl.k.a.podk.prijem.,koža plnej hrúbke:ucho
5v543.c	Vof.tran.k.a.lal.pl.k.a.podk.darca,vof.l.mikrovas.anst:in.a.gen	5v552.3↔	Vof.tran.k.a.l.pl.k.a.podk.prijem.,koža plnej hrúbke:oč.v
5v543.d	Vof.tran.k.a.lal.pl.k.a.podk.darca,vof.l.mikrovas:glutea	5v552.4	Vof.tran.k.a.l.pl.k.a.podk.prijem.,k.plnej hrúbke:os.č.hl
5v543.e↔	Vof.tran.k.a.lal.pl.k.a.podk.darca,vof.l.mikrovas:st.a.kol	5v552.5	Vof.tran.k.a.l.pl.k.a.podk.prijem.,koža plnej hrúbke:krk
5v543.f↔	Vof.tran.k.a.lal.pl.k.a.podk.darca,vof.l.mikrovas:predkol	5v552.6↔	Vof.tran.k.a.l.pl.k.a.podk.prijem.,koža plnej hrúbke:pl.a.ax
5v543.g↔	Vof.tran.k.a.lal.pl.k.a.podk.darca,vof.l.mikrovas:noha	5v552.7↔	Vof.tran.k.a.l.pl.k.a.podk.prijem.,koža plnej hrúbke:rm.a.lak
5v543.h	Vof.tran.k.a.lal.pl.k.a.podk.darca,vof.l.mikrovas.anst:vl.k.hl	5v552.8↔	Vof.tran.k.a.l.pl.k.a.podk.prijem.,k.plnej hrúbke:predlak
5v543.j	Vof.tran.k.a.lal.pl.k.a.podk.darca,vof.l.mikrovas.anst:chrbát	5v552.9↔	Vof.tran.k.a.l.pl.k.a.podk.prijem.,koža plnej hrúbke:ruka
5v543.x	Vof.tran.k.a.lal.pl.k.a.podk.darca,vof.l.mikrovas.anast:ost.	5v552.a	Vof.tran.k.a.l.pl.k.a.podk.prijem.,koža plnej hrúbke:hруд
5v544.4	Vof.tran.k.a.lal.pl.k.a.podk.darca,stopk.reg.lal:os.č.hl	5v552.b	Vof.tran.k.a.l.pl.k.a.podk.prijem.,koža plnej hrúbke:brucho
5v544.5	Vof.tran.k.a.lal.pl.k.a.podk.darca,stopk.reg.lal:krk	5v552.c	Vof.tran.k.a.l.pl.k.a.podk.prijem.,k.plnej hrúbke:in.a.gen
5v544.6↔	Vof.tran.k.a.lal.pl.k.a.podk.darca,stopk.reg.lal:pl.a.ax	5v552.d	Vof.tran.k.a.l.pl.k.a.podk.prijem.,k.plnej hrúbke:glutea
5v544.7↔	Vof.tran.k.a.lal.pl.k.a.podk.darca,stopk.reg.lal:rm.a.lak	5v552.e↔	Vof.tran.k.a.l.pl.k.a.podk.prijem.,k.plnej hrúbke:st.a.kol
5v544.8↔	Vof.tran.k.a.lal.pl.k.a.podk.darca,stopk.reg.lal:predlak	5v552.f↔	Vof.tran.k.a.l.pl.k.a.podk.prijem.,k.plnej hrúbke:predkol
5v544.9↔	Vof.tran.k.a.lal.pl.k.a.podk.darca,stopk.reg.lal:ruka	5v552.g↔	Vof.tran.k.a.l.pl.k.a.podk.prijem.,koža plnej hrúbke:noha
5v544.a	Vof.tran.k.a.lal.pl.k.a.podk.darca,stopk.reg.lal:hруд	5v552.h	Vof.tran.k.a.l.pl.k.a.podk.prijem.,k.plnej hrúbke:vl.č.hl
5v544.b	Vof.tran.k.a.lal.pl.k.a.podk.darca,stopk.reg.lal:brucho	5v552.j	Vof.tran.k.a.l.pl.k.a.podk.prijem.,koža plnej hrúbke:chrbát
5v544.c	Vof.tran.k.a.lal.pl.k.a.podk.darca,stopk.reg.lal:in.a.gen	5v552.k	Vof.tran.k.a.l.pl.k.a.podk.prijem.,koža plnej hrúbke:skrotum
5v544.d	Vof.tran.k.a.lal.pl.k.a.podk.darca,stopk.reg.lal:glutea	5v552.m	Vof.tran.k.a.l.pl.k.a.podk.prijem.,koža plnej hrúbke:ob.hr
5v544.e↔	Vof.tran.k.a.lal.pl.k.a.podk.darca,stopk.reg.lal:st.a.kol	5v552.x↔	Vof.tran.k.a.l.pl.k.a.podk.prijem.,koža plnej hrúbke:ostatné
5v544.f↔	Vof.tran.k.a.lal.pl.k.a.podk.darca,stopk.reg.lal:predkol	5v553.1	Vof.tran.k.a.l.pl.k.a.podk.prijemca,kompozit.štep:nos
5v544.g↔	Vof.tran.k.a.lal.pl.k.a.podk.darca,stopk.reg.lal:noha	5v553.2↔	Vof.tran.k.a.l.pl.k.a.podk.prijemca,kompozit.štep:ucho
5v544.h	Vof.tran.k.a.lal.pl.k.a.podk.darca,stopk.reg.lal:vl.k.hl	5v553.3↔	Vof.tran.k.a.l.pl.k.a.podk.prijemca,kompozit.štep:oč.v
5v544.j	Vof.tran.k.a.lal.pl.k.a.podk.darca,stopk.reg.lal:chrbát	5v555.0	Vof.tran.k.a.l.pl.k.a.podk.prijemca,stopk.reg.lal:pery
5v544.k	Vof.tran.k.a.lal.pl.k.a.podk.darca,stopk.reg.lal:skrotum	5v555.1	Vof.tran.k.a.l.pl.k.a.podk.prijemca,stopk.reg.lal:nos
5v544.m	Vof.tran.k.a.lal.pl.k.a.podk.darca,stopk.reg.lal:ob.hr.	5v555.2↔	Vof.tran.k.a.l.pl.k.a.podk.prijemca,stopk.reg.lal:ucho
5v544.x	Vof.tran.k.a.lal.pl.k.a.podk.,pop.a.pol.,m.o.s.r.l:ostatné	5v555.3↔	Vof.tran.k.a.l.pl.k.a.podk.prijemca,stopk.reg.lal:oč.v
5v545.4	Vof.tran.k.a.lal.pl.k.a.podk.darca,stopk.vzdial.l:ost.č.hl	5v555.4	Vof.tran.k.a.l.pl.k.a.podk.prijemca,stopk.reg.lal:os.č.hl
5v545.5	Vof.tran.k.a.lal.pl.k.a.podk.darca,stopk.vzdial.l:krk	5v555.5	Vof.tran.k.a.l.pl.k.a.podk.prijemca,stopk.reg.lal:krk
5v545.6↔	Vof.tran.k.a.lal.pl.k.a.podk.darca,stopk.vzdial.l::pl.a.ax	5v555.6↔	Vof.tran.k.a.l.pl.k.a.podk.prijemca,stopk.reg.lal:pl.a.ax
5v545.7↔	Vof.tran.k.a.lal.pl.k.a.podk.darca,stop.vzdial.l:rm.,lak	5v555.7↔	Vof.tran.k.a.l.pl.k.a.podk.prijemca,stopk.reg.lal:rm.a.lak
5v545.8↔	Vof.tran.k.a.lal.pl.k.a.podk.darca,stop.vzdial.lal:predlak	5v555.8↔	Vof.tran.k.a.l.pl.k.a.podk.prijemca,stopk.reg.lal:predlak
5v545.9↔	Vof.tran.k.a.lal.pl.k.a.podk.darca,stop.vzdial.lal:ruka	5v555.9↔	Vof.tran.k.a.l.pl.k.a.podk.prijemca,stopk.reg.lal:ruka
5v545.a	Vof.tran.k.a.lal.pl.k.a.podk.darca,stop.vzdial.lal:hруд	5v555.a	Vof.tran.k.a.l.pl.k.a.podk.prijemca,stopk.reg.lal:hr/chrh
5v545.b	Vof.tran.k.a.lal.pl.k.a.podk.darca,stop.vzdial.lal:brucho	5v555.b	Vof.tran.k.a.l.pl.k.a.podk.prijemca,stopk.reg.lal:brucho
5v545.c	Vof.tran.k.a.lal.pl.k.a.podk.darca,stopk.vzdial.l:in.a.gen	5v555.c	Vof.tran.k.a.l.pl.k.a.podk.prijemca,stopk.reg.lal:in.a.gen
5v545.d	Vof.tran.k.a.lal.pl.k.a.podk.darca,stopk.vzdial.l:glutea	5v555.d	Vof.tran.k.a.l.pl.k.a.podk.prijemca,stopk.reg.lal:glutea
5v545.e↔	Vof.tran.k.a.lal.pl.k.a.podk.darca,stopk.vzdial.l:st.a.kol	5v555.e↔	Vof.tran.k.a.l.pl.k.a.podk.prijemca,stopk.reg.lal:st.a.kol
5v545.f↔	Vof.tran.k.a.lal.pl.k.a.podk.darca,stopk.vzdial.l:predkol	5v555.f↔	Vof.tran.k.a.l.pl.k.a.podk.prijemca,stopk.reg.lal:predkol
5v545.g↔	Vof.tran.k.a.lal.pl.k.a.podk.darca,stopk.vzdial.l:noha	5v555.g↔	Vof.tran.k.a.l.pl.k.a.podk.prijemca,stopk.reg.lal:noha
5v545.h	Vof.tran.k.a.lal.pl.k.a.podk.darca,stopk.vzdial.l:vl.č.hl	5v555.x↔	Vof.tran.k.a.l.pl.k.a.podk.prijemca,stopk.reg.lal:ostatné

5v556.0	Vof.tran.k.a.l.pl.k.a.podk.prijemca,stopk.vzdial.lal:pery	5v561.d	Lok.lal.plas.k.a.podk.-pop.a.pol.posúv-rotáč.plast:glutea
5v556.1	Vof.tran.k.a.l.pl.k.a.podk.prijemca,stopk.vzdial.lal:nos	5v561.e↔	Lok.lal.plas.k.a.podk.-pop.a.pol.posúv-rotáč.plast:st.a.kol
5v556.2↔	Vof.tran.k.a.l.pl.k.a.podk.prijemca,stopk.vzdial.lal:ucho	5v561.f↔	Lok.lal.plas.k.a.podk.-pop.a.pol.posúv-rotáč.plast:predkol
5v556.3↔	Vof.tran.k.a.l.pl.k.a.podk.prijemca,stopk.vzdial.lal:oč.v	5v561.g↔	Lok.lal.plas.k.a.podk.-pop.a.pol.posúv-rotáč.plast:noha
5v556.4	Vof.tran.k.a.l.pl.k.a.podk.prijem.,stopk.vzdial.lal:oč.hl	5v561.x↔	Lok.lal.plas.k.a.podk.-pop.a.pol.posúv-rotáč.plast:ostatné
5v556.5	Vof.tran.k.a.l.pl.k.a.podk.prijemca,stopk.vzdial.lal:krk	5v562.0	Lok.lal.plast.k.a.podk.-pop.a.pol.transpozič.plast:pery
5v556.6↔	Vof.tran.k.a.l.pl.k.a.podk.prijemca,stopk.vzdial.lal:pl.a.ax	5v562.1	Lok.lal.plast.k.a.podk.-pop.a.pol.transpozič.plast:nos
5v556.7↔	Vof.tran.k.a.l.pl.k.a.podk.prijem.,stopk.vzdial.lal:rm.a.lak	5v562.2↔	Lok.lal.plast.k.a.podk.-pop.a.pol.transpozič.plast:ucho
5v556.8↔	Vof.tran.k.a.l.pl.k.a.podk.prijem.,stopk.vzdial.lal:predlak	5v562.3↔	Lok.lal.plast.k.a.podk.-pop.a.pol.transpozič.plast:oč.v
5v556.9↔	Vof.tran.k.a.l.pl.k.a.podk.prijemca,stopk.vzdial.lal:ruka	5v562.4	Lok.lal.plast.k.a.podk.-pop.a.pol.transpozič.plast:os.č.hl
5v556.a	Vof.tran.k.a.l.pl.k.a.podk.prijemca,stopk.vzdial.lal:hr.a.chrb	5v562.5	Lok.lal.plast.k.a.podk.-pop.a.pol.transpozič.plast:krk
5v556.b	Vof.tran.k.a.l.pl.k.a.podk.prijemca,stopk.vzdial.lal:brucho	5v562.6↔	Lok.lal.plast.k.a.podk.-pop.a.pol.transpozič.plast:pl.a.ax
5v556.c	Vof.tran.k.a.l.pl.k.a.podk.prijemca,stopk.vzdial.lal:ing.a.gen	5v562.7↔	Lok.lal.plast.k.a.podk.-pop.a.pol.transpoz.plast:ram,lakeť
5v556.d	Vof.tran.k.a.l.pl.k.a.podk.prijemca,stopk.vzdial.lal:glutea	5v562.8↔	Lok.lal.plast.k.a.podk.-pop.a.pol.transpozič.plast:predlak
5v556.e↔	Vof.tran.k.a.l.pl.k.a.podk.prijem.,stopk.vzdial.lal:st.a.kol	5v562.9↔	Lok.lal.plast.k.a.podk.-pop.a.pol.transpozič.plast:ruka
5v556.f↔	Vof.tran.k.a.l.pl.k.a.podk.prijem.,stopk.vzdial.lal:predkol	5v562.a	Lok.lal.plast.k.a.podk.-pop.a.pol.transpozič.plast:hr/chrb
5v556.g↔	Vof.tran.k.a.l.pl.k.a.podk.prijemca,stopk.vzdial.lal:noha	5v562.b	Lok.lal.plast.k.a.podk.-pop.a.pol.transpozič.plast:brucho
5v556.x↔	Vof.tran.k.a.l.pl.k.a.podk.prijemca,stopk.vzdial.lal:ostatné	5v562.c	Lok.lal.plast.k.a.podk.-pop.a.pol.transpozič.plast:in.a.gen
5v557.1	Vof.tran.k.a.l.pl.k.a.podk.prijemca,mgft-Meek:nos	5v562.d	Lok.lal.plast.k.a.podk.-pop.a.pol.transpozič.plast:glutea
5v557.2↔	Vof.tran.k.a.l.pl.k.a.podk.prijemca,mgft-Meek:ucho	5v562.e↔	Lok.lal.plast.k.a.podk.-pop.a.pol.transpozič.plast:st.a.kol
5v557.3↔	Vof.tran.k.a.l.pl.k.a.podk.prijemca,mgft-Meek:oč.v	5v562.f↔	Lok.lal.plast.k.a.podk.-pop.a.pol.transpozič.plast:predkol
5v558.1	Vof.tran.k.a.l.pl.k-podk.prijemca,perm.n.k.krtct.mplš:nos	5v562.g↔	Lok.lal.plast.k.a.podk.-pop.a.pol.transpozič.plast:noha
5v558.2↔	Vof.tran.k.a.l.pl.k-podk.prijemca,perm.n.k.krtct.mplš:ucho	5v562.x↔	Lok.lal.plast.k.a.podk.-pop.a.pol.transpoz.plast:ostatné
5v558.3↔	Vof.tran.k.a.l.pl.k-podk.prijemca,perm.n.k.krtct.mplš:oč.v	5v563.0	Lok.l.pl.k.a.podk.(pp/pl),transpoz.ostrov-lal.pl:pery
5v559.1	Vof.tran.k.a.l.pl.k-podk.prijem.,perm.n.k.krtct.vplš:nos	5v563.1	Lok.l.pl.k.a.podk.(pp/pl),transpoz.ostrov-lal.pl:nos
5v559.2↔	Vof.tran.k.a.l.pl.k-podk.prijem.,perm.n.k.krtct.vplš:ucho	5v563.2↔	Lok.l.pl.k.a.podk.(pp/pl),transpoz.ostrov-lal.pl:ucho
5v559.3↔	Vof.tran.k.a.l.pl.k-podk.prijem.,perm.n.k.krtct.vplš:oč.v	5v563.3↔	Lok.l.pl.k.a.podk.(pp/pl),transpoz.ostrov-lal.pl:oč.v
5v55a.1	Vof.tran.k.a.l.pl.k-podk.prijem.,suspENZ.epit.bun.b-kit:nos	5v563.4	Lok.l.pl.k.a.podk.(pp/pl),transpoz.ostrov-lal.pl:os.č.hl
5v55a.2↔	Vof.tran.k.a.l.pl.k-podk.prijem.,suspENZ.epit.bun.b-kit:ucho	5v563.5	Lok.l.pl.k.a.podk.(pp/pl),transpoz.ostrov-lal.pl:krk
5v55a.3↔	Vof.tran.k.a.l.pl.k-podk.prijem.,suspENZ.epit.bun.b-kit:oč.v	5v563.6↔	Lok.l.pl.k.a.podk.(pp/pl),transpoz.ostrov-lal.pl:pl.a.ax
5v55b.1	Vof.tr.k.a.l.pl.k-podk.prijem.,sus.ep.bun.l-t.rých.l.prip:nos	5v563.7↔	Lok.l.pl.k.a.podk.(pp/pl),transpoz.ostrov-lal.pl:rm.a.lak
5v55b.2↔	Vof.transpl.k.a.l.pl.k-podk.prijem.,sus.ep.bun.l-t.r.p:ucho	5v563.8↔	Lok.l.pl.k.a.podk.(pp/pl),transpoz.ostrov-lal.pl:predlak
5v55b.3↔	Vof.tr.k.a.lal.pl.k-podk.prijem.,sus.ep.bun.l-t.r.p:oč.v	5v563.9↔	Lok.l.pl.k.a.podk.(pp/pl),transpoz.ostrov-lal.pl:ruka
5v55c.1	Vof.tr.k.a.l.pl.k-podk.prijem.,perm.n.ma.nh.k.mplš:nos	5v563.a	Lok.l.pl.k.a.podk.(pp/pl),transpoz.ostrov-lal.pl:hr/chrb
5v55c.2↔	Vof.tr.k.a.l.pl.k-podk.prijem.,perm.n.ma.nh.k.mplš:ucho	5v563.b	Lok.l.pl.k.a.podk.(pp/pl),transpoz.ostrov-lal.pl:brucho
5v55c.3↔	Vof.tr.k.a.l.pl.k-podk.prijem.,perm.n.ma.nh.k.mplš:oč.v	5v563.c	Lok.l.pl.k.a.podk.(pp/pl),transpoz.ostrov-lal.pl:in.a.gen
5v55d.1	Vof.tr.k.a.l.pl.k-podk.prijem.,perm.n.ma.nh.k.vplš:nos	5v563.d	Lok.l.pl.k.a.podk.(pp/pl),transpoz.ostrov-lal.pl:glutea
5v55d.2↔	Vof.tr.k.a.l.pl.k-podk.prijem.,perm.n.ma.nh.k.vplš:ucho	5v563.e↔	Lok.l.pl.k.a.podk.(pp/pl),transpoz.ostrov-lal.pl:st.a.kol
5v55d.3↔	Vof.tr.k.a.l.pl.k-podk.prijem.,perm.n.ma.nh.k.vplš:oč.v	5v563.f↔	Lok.l.pl.k.a.podk.(pp/pl),transpoz.ostrov-lal.pl:predkol
5v560.0	Lok.lal.plast.k.a.podk.-pop.a.pol.rozťah.plast:pery	5v563.g↔	Lok.l.pl.k.a.podk.(pp/pl),transpoz.ostrov-lal.pl:noha
5v560.1	Lok.lal.plast.k.a.podk.-pop.a.pol.rozťah.plast:nos	5v563.x↔	Lok.l.pl.k.a.podk.(pp/pl),transpoz.ostrov-lal.pl:ostatné
5v560.2↔	Lok.lal.plast.k.a.podk.-pop.a.pol.rozťah.plast:ucho	5v564.0	Lok.l.pl.k.a.podk.(pp/pl),transpozič.Z-plast:pery
5v560.3↔	Lok.lal.plast.k.a.podk.-pop.a.pol.rozťah.plast:oč.v	5v564.1	Lok.l.pl.k.a.podk.(pp/pl),transpozič.Z-plast:nos
5v560.4	Lok.lal.plast.k.a.podk.-pop.a.pol.rozťah.plast:os.č.hl	5v564.2↔	Lok.l.pl.k.a.podk.(pp/pl),transpozič.Z-plast:ucho
5v560.5	Lok.lal.plast.k.a.podk.-pop.a.pol.rozťah.plast:krk	5v564.3↔	Lok.l.pl.k.a.podk.(pp/pl),transpozič.Z-plast:oč.v
5v560.6↔	Lok.lal.plast.k.a.podk.-pop.a.pol.rozťah.plast:pl.a.ax	5v564.4	Lok.l.pl.k.a.podk.(pp/pl),transpozič.Z-plast:os.č.hl
5v560.7↔	Lok.lal.plast.k.a.podk.-pop.a.pol.rozťah.plast:rm.a.lak	5v564.5	Lok.l.pl.k.a.podk.(pp/pl),transpozič.Z-plast:krk
5v560.8↔	Lok.lal.plast.k.a.podk.-pop.a.pol.rozťah.plast:predlak	5v564.6↔	Lok.l.pl.k.a.podk.(pp/pl),transpozič.Z-plast:plece,axila
5v560.9↔	Lok.lal.plast.k.a.podk.-pop.a.pol.rozťah.plast:ruka	5v564.7↔	Lok.l.pl.k.a.podk.(pp/pl),transpozič.Z-plast:rm.a.lak
5v560.a	Lok.lal.plast.k.a.podk.-pop.a.pol.rozťah.plast:hr/chrb	5v564.8↔	Lok.l.pl.k.a.podk.(pp/pl),transpozič.Z-plast:predlak
5v560.b	Lok.lal.plast.k.a.podk.-pop.a.pol.rozťah.plast:brucho	5v564.9↔	Lok.l.pl.k.a.podk.(pp/pl),transpozič.Z-plast:ruka
5v560.c	Lok.lal.plast.k.a.podk.-pop.a.pol.rozťah.plast:ing.v.a.gen	5v564.a	Lok.l.pl.k.a.podk.(pp/pl),transpozič.Z-plast:hr/chrb
5v560.d	Lok.lal.plast.k.a.podk.-pop.a.pol.rozťah.plast:glutea	5v564.b	Lok.l.pl.k.a.podk.(pp/pl),transpozič.Z-plast:brucho
5v560.e↔	Lok.lal.plast.k.a.podk.-pop.a.pol.rozťah.plast:st.a.kol	5v564.c	Lok.l.pl.k.a.podk.(pp/pl),transpozič.Z-plast:ing.a.gen
5v560.f↔	Lok.lal.plast.k.a.podk.-pop.a.pol.rozťah.plast:predkol	5v564.d	Lok.l.pl.k.a.podk.(pp/pl),transpozič.Z-plast:glutea
5v560.g↔	Lok.lal.plast.k.a.podk.-pop.a.pol.rozťah.plast:noha	5v564.e↔	Lok.l.pl.k.a.podk.(pp/pl),transpozič.Z-plast:st.a.kol
5v560.x↔	Lok.lal.plast.k.a.podk.-pop.a.pol.rozťah.plast:ostatné	5v564.f↔	Lok.l.pl.k.a.podk.(pp/pl),transpozič.Z-plast:predkol
5v561.0	Lok.lal.plas.k.a.podk.-pop.a.pol.posúv-rotáč.plast:pery	5v564.g↔	Lok.l.pl.k.a.podk.(pp/pl),transpozič.Z-plast:noha
5v561.1	Lok.lal.plas.k.a.podk.-pop.a.pol.posúv-rotáč.plast:nos	5v564.x↔	Lok.l.pl.k.a.podk.(pp/pl),transp.plas.Z-plas:ostatné
5v561.2↔	Lok.lal.plas.k.a.podk.-pop.a.pol.posúv-rotáč.plast:ucho	5v565.0	Lok.l.pl.k.a.podk.(pp/pl),transpozič.W-plast:pery
5v561.3↔	Lok.lal.plas.k.a.podk.-pop.a.pol.posúv-rotáč.plast:oč.v	5v565.1	Lok.l.pl.k.a.podk.(pp/pl),transpozič.W-plast:nos
5v561.4	Lok.lal.plas.k.a.podk.-pop.a.pol.posúv-rotáč.plast:os.č.hl	5v565.2↔	Lok.l.pl.k.a.podk.(pp/pl),transpozič.W-plast:ucho
5v561.5	Lok.lal.plas.k.a.podk.-pop.a.pol.posúv-rotáč.plast:krk	5v565.3↔	Lok.l.pl.k.a.podk.(pp/pl),transpozič.W-plast:oč.v
5v561.6↔	Lok.lal.plas.k.a.podk.-pop.a.pol.posúv-rotáč.plast:pl.a.ax	5v565.4	Lok.l.pl.k.a.podk.(pp/pl),transpozič.W-plast:os.č.hl
5v561.7↔	Lok.lal.plas.k.a.podk.-pop.a.pol.posúv-rotáč.plast:rm.a.lak	5v565.5	Lok.l.pl.k.a.podk.(pp/pl),transpozič.W-plast:krk
5v561.8↔	Lok.lal.plas.k.a.podk.-pop.a.pol.posúv-rotáč.plast:predlak	5v565.6↔	Lok.l.pl.k.a.podk.(pp/pl),transpozič.W-plast:pl.a.ax
5v561.9↔	Lok.lal.plas.k.a.podk.-pop.a.pol.posúv-rotáč.plast:ruka	5v565.7↔	Lok.l.pl.k.a.podk.(pp/pl),transpozič.W-plast:ram.a.lak
5v561.a	Lok.lal.plas.k.a.podk.-pop.a.pol.posúv-rotáč.plast:hr/chrb	5v565.8↔	Lok.l.pl.k.a.podk.(pp/pl),transpozič.W-plast:predlak
5v561.b	Lok.lal.plas.k.a.podk.-pop.a.pol.posúv-rotáč.plast:brucho	5v565.9↔	Lok.l.pl.k.a.podk.(pp/pl),transpozič.W-plast:ruka
5v561.c	Lok.lal.plas.k.a.podk.-pop.a.pol.posúv-rotáč.plast:in.a.gen	5v565.a	Lok.l.pl.k.a.podk.(pp/pl),transpozič.W-plast:hr/chrb

5v565.b	Lok.l.pl.k.a podk.(pp/pl),transpozíč.W-plast:brucho	5v573.9↔	Komb.l.plas.k.a podk.(pp/pl):st.r.lal.vz.l.a v.tr.k:ruka
5v565.c	Lok.l.pl.k.a podk.(pp/pl),transpozíč.W-plast:in.a gen	5v573.a	Komb.l.plas.k.a podk.(pp/pl):st.r.lal.vz.l.a v.tr.k:hr/chrh
5v565.d	Lok.l.pl.k.a podk.(pp/pl),transpozíč.W-plast:glutea	5v573.b	Komb.l.plas.k.a podk.(pp/pl):st.r.lal.vz.l.a v.tr.k:brucho
5v565.e↔	Lok.l.pl.k.a podk.(pp/pl),transpozíč.W-plast:st.a kol	5v573.c	Komb.l.plas.k.a podk.(pp/pl):st.r.lal.vz.l.a v.tr.k:in.a gen
5v565.f↔	Lok.l.pl.k.a podk.(pp/pl),transpozíč.W-plast:predkol	5v573.d	Komb.l.plas.k.a podk.(pp/pl):st.r.lal.vz.l.a v.tr.k:glutea
5v565.g↔	Lok.l.pl.k.a podk.(pp/pl),transpozíč.W-plast:noha	5v573.e↔	Komb.l.plas.k.a podk.(pp/pl):st.r.lal.vz.l.a v.tr.k:st.a kol
5v565.x↔	Lok.l.pl.k.a podk.(pp/pl),transpozíč.W-plast:ostatné	5v573.f↔	Komb.l.plas.k.a podk.(pp/pl):st.r.lal.vz.l.a v.tr.k:predkol
5v570.0	Kombi.lalok.plastiky na koži a podkož.(pp/pl):pery	5v573.g↔	Komb.l.plas.k.a podk.(pp/pl):st.r.lal.vz.l.a v.tr.k:noha
5v570.1	Kombi.lalok.plastiky na koži a podkož.(pp/pl):nos	5v573.x↔	Komb.l.plas.k.a podk.(pp/pl):st.r.lal.vz.l.a v.tr.k:ostatné
5v570.2↔	Kombi.lalok.plastiky na koži a podkož.(pp/pl):ucho	5v580.3↔	Prim.uzatv.(zošitie)rany k.(pp/pl)-niť.sutúrou:oč.v
5v570.3↔	Kombi.lalok.plastiky na koži a podkož.(pp/pl):oč.v	5v581.3↔	Prim.uzatv.(zošitie)rany k.(pp/pl)-svorky:oč.v
5v570.4	Kombi.lalok.plastiky na koži a podkož.(pp/pl):os.č.hl	5v582.3↔	Prim.uzatv.(zošitie)rany k.(pp/pl)-zlepením:oč.v
5v570.5	Kombi.lalok.plastiky na koži a podkož.(pp/pl):krk	5v584.0	Revizia voľ.transpl.kože (pp/pl):pery
5v570.6↔	Kombi.lalok.plastiky na koži a podkož.(pp/pl):plece,axila	5v584.1	Revizia voľ.transpl.kože (pp/pl):nos
5v570.7↔	Kombi.lalok.plastiky na koži a podkož.(pp/pl):ram.a lak	5v584.2↔	Revizia voľ.transpl.kože (pp/pl):ucho
5v570.8↔	Kombi.lalok.plastiky na koži a podkož.(pp/pl):predlak	5v584.3↔	Revizia voľ.transplantátu kože (pp/pl):oč.v
5v570.9↔	Kombi.lalok.plastiky na koži a podkož.(pp/pl):ruka	5v584.4	Revizia voľ.transpl.kože (pp/pl):ost.č.hl
5v570.a	Kombi.lalok.plastiky na koži a podkož.(pp/pl):hr/chrh	5v584.5	Revizia voľného transpl.kože (pp/pl):krk
5v570.b	Kombi.lalok.plastiky na koži a podkož.(pp/pl):brucho	5v584.6↔	Revizia voľ.transpl.kože (pp/pl):pl.a ax
5v570.c	Kombi.lalok.plastiky na koži a podkož.(pp/pl):in.a gen	5v584.7↔	Revizia voľ.transpl.kože (pp/pl):rm.a lak
5v570.d	Kombi.lalok.plastiky na koži a podkož.(pp/pl):glutea	5v584.8↔	Revizia voľ.transpl.kože (pp/pl):predlak
5v570.e↔	Kombi.lalok.plastiky na koži a podkož.(pp/pl):st.a kol	5v584.9↔	Revizia voľ.transpl.kože (pp/pl):ruka
5v570.f↔	Kombi.lalok.plastiky na koži a podkož.(pp/pl):predkol	5v584.a	Revizia voľ.transpl.kože (pp/pl):hr/chrh
5v570.g↔	Kombi.lalok.plastiky na koži a podkož.(pp/pl):noha	5v584.b	Revizia voľ.transpl.kože (pp/pl):brucho
5v570.x↔	Kombi.lalok.plastiky na koži a podkož.(pp/pl):ostatné	5v584.c	Revizia voľ.transpl.kože (pp/pl):in.a gen
5v571.0	Kombi.lalok.plast.a voľ.transplantátu kože (pp/pl):pery	5v584.d	Revizia voľ.transpl.kože (pp/pl):glutea
5v571.1	Kombi.lalok.plast.a voľ.transplantátu kože (pp/pl):nos	5v584.e↔	Revizia voľ.transpl.kože (pp/pl):st.a kol
5v571.2↔	Kombi.lalok.plast.a voľ.transplantátu kože (pp/pl):ucho	5v584.f↔	Revizia voľ.transpl.kože (pp/pl):predkol
5v571.3↔	Kombi.lalok.plast.a voľ.transplantátu kože (pp/pl):oč.v	5v584.g↔	Revizia voľ.transpl.kože (pp/pl):noha
5v571.4	Kombi.lalok.plast.a voľ.transplantátu kože (pp/pl):os.č.hl	5v584.x	Revizia voľ.transpl.kože (pp/pl):ostatné
5v571.5	Kombi.lalok.plast.a voľ.transplantátu kože (pp/pl):krk	5v585.0	Revizia lokál.lalok.plas.kože(pp/pl):pery
5v571.6↔	Kombi.lalok.plast.a voľ.transplantátu kože (pp/pl):pl.a ax	5v585.1	Revizia lokál.lalok.plas.kože(pp/pl):nos
5v571.7↔	Kombi.lalok.plast.a voľ.transplantátu kože (pp/pl):rm.a lak	5v585.2↔	Revizia lokál.lalok.plas.kože(pp/pl):ucho
5v571.8↔	Kombi.lalok.plast.a voľ.transplantátu kože (pp/pl):predlak	5v585.3↔	Revizia lokál.lalok.plas.kože(pp/pl):oč.v
5v571.9↔	Kombi.lalok.plast.a voľ.transplantátu kože (pp/pl):ruka	5v585.4	Revizia lokál.lalok.plas.kože(pp/pl):os.č.hl
5v571.a	Kombi.lalok.plast.a voľ.transplantátu kože (pp/pl):hr/chrh	5v585.5	Revizia lokál.lalok.plas.kože(pp/pl):krk
5v571.b	Kombi.lalok.plast.a voľ.transplantátu kože (pp/pl):brucho	5v585.6↔	Revizia lokál.lalok.plas.kože(pp/pl):pl.a ax
5v571.c	Kombi.lalok.plast.a voľ.transplantátu kože (pp/pl):in.a gen	5v585.7↔	Revizia lokál.lalok.plas.kože(pp/pl):rm.a lak
5v571.d	Kombi.lalok.plast.a voľ.transplantátu kože (pp/pl):glutea	5v585.8↔	Revizia lokál.lalok.plas.kože(pp/pl):predlak
5v571.e↔	Kombi.lalok.plast.a voľ.transplantátu kože (pp/pl):st.a kol	5v585.9↔	Revizia lokál.lalok.plas.kože(pp/pl):ruka
5v571.f↔	Kombi.lalok.plast.a voľ.transplantátu kože (pp/pl):predkol	5v585.a	Revizia lokál.lalok.plas.kože(pp/pl):hr/chrh
5v571.g↔	Kombi.lalok.plast.a voľ.transplantátu kože (pp/pl):noha	5v585.b	Revizia lokál.lalok.plas.kože(pp/pl):brucho
5v571.x↔	Kombi.lalok.plast.a voľ.transplantátu kože (pp/pl):ostatné	5v585.c	Revizia lokál.lalok.plas.kože(pp/pl):in.a gen
5v572.0	Komb.lal.plast.k.a podk.(pp/pl):st.reg.lal.so vzd.lal:pery	5v585.d	Revizia lokál.lalok.plas.kože(pp/pl):glutea
5v572.1	Komb.lal.plast.k.a podk.(pp/pl):st.reg.lal.so vzd.lal:nos	5v585.e↔	Revizia lokál.lalok.plas.kože(pp/pl):st.a kol
5v572.2↔	Komb.lal.plast.k.a podk.(pp/pl):st.reg.lal.so vzd.lal:ucho	5v585.f↔	Revizia lokál.lalok.plas.kože(pp/pl):predkol
5v572.3↔	Komb.lal.plast.k.a podk.(pp/pl):st.reg.lal.so vzd.lal:oč.v	5v585.g↔	Revizia lokál.lalok.plas.kože(pp/pl):noha
5v572.4	Komb.l.plast.k.a podk.(pp/pl):st.reg.lal.so vzd.lal:os.č.hl	5v585.x↔	Revizia lokál.lalok.plas.kože(pp/pl):ost
5v572.5	Komb.l.plast.k.a podk.(pp/pl):st.reg.lal.so vzd.lal:krk	5v586.0	Revizia stopk.region.laloku kož.plast.(pp/pl):pery
5v572.6↔	Komb.l.plast.k.a podk.(pp/pl):st.reg.lal.so vzd.lal:pl.a ax	5v586.1	Revizia stopk.region.laloku kož.plast.(pp/pl):nos
5v572.7↔	Komb.lal.pl.k.a podk.(pp/pl):st.reg.lal.so vzd.lal:rm.a lak	5v586.2↔	Revizia stopk.region.laloku kož.plast.(pp/pl):ucho
5v572.8↔	Komb.lal.plast.k.a podk.(pp/pl):st.reg.lal.so vzd.lal:predlak	5v586.3↔	Revizia stopk.region.laloku kož.plast.(pp/pl):oč.viečk
5v572.9↔	Komb.lal.plast.k.a podk.(pp/pl):st.reg.lal.so vzd.lal:ruka	5v586.4	Revizia stopk.region.laloku kož.plast.(pp/pl):ost.č.hl
5v572.a	Komb.l.plast.k.a podk.(pp/pl):st.reg.lal.so vzd.lal:hr/chrh	5v586.5	Revizia stopk.region.laloku kož.plast.(pp/pl):krk
5v572.b	Komb.l.plast.k.a podk.(pp/pl):st.reg.lal.so vzd.lal:brucho	5v586.6↔	Revizia stopk.region.laloku kož.plast.(pp/pl):plec,axi
5v572.c	Komb.l.plast.k.a podk.(pp/pl):st.reg.lal.so vzd.lal:in.a gen	5v586.7↔	Revizia stopk.region.laloku kož.plast.(pp/pl):ram,laket
5v572.d	Komb.lal.plast.k.a podk.(pp/pl):st.reg.lal.so vzd.lal:glutea	5v586.8↔	Revizia stopk.region.laloku kož.plast.(pp/pl):predlakt
5v572.e↔	Komb.lal.pl.k.a podk.(pp/pl):st.reg.lal.so vzd.lal:st.a kol	5v586.9↔	Revizia stopk.region.laloku kož.plast.(pp/pl):ruka
5v572.f↔	Komb.l.plast.k.a podk.(pp/pl):st.reg.lal.so vzd.lal:predkol	5v586.a	Revizia stopk.region.laloku kož.plast.(pp/pl):hr.st./chr
5v572.g↔	Komb.lal.plast.k.a podk.(pp/pl):st.reg.lal.so vzd.lal:noha	5v586.b	Revizia stopk.region.laloku kož.plast.(pp/pl):brucho
5v572.x↔	Komb.pl.zák.-k.a podk.(pp/pl):st.reg.lal.so vzd.lal:ostatné	5v586.c	Revizia stopk.region.laloku kož.plast.(pp/pl):ingv.gen
5v573.0	Komb.l.plas.k.a podk.(pp/pl):st.r.lal.vz.l.a v.tr.k:pery	5v586.d	Revizia stopk.region.laloku kož.plast.(pp/pl):glut.obl
5v573.1	Komb.l.plas.k.a podk.(pp/pl):st.r.lal.vz.l.a v.tr.k:nos	5v586.e↔	Revizia stopk.region.laloku kož.plast.(pp/pl):steh,kol
5v573.2↔	Komb.l.plas.k.a podk.(pp/pl):st.r.lal.vz.l.a v.tr.k:ucho	5v586.f↔	Revizia stopk.region.laloku kož.plast.(pp/pl):predkol
5v573.3↔	Komb.l.plas.k.a podk.(pp/pl):st.r.lal.vz.l.a v.tr.k:oč.v	5v586.g↔	Revizia stopk.region.laloku kož.plast.(pp/pl):noha
5v573.4	Komb.l.plas.k.a podk.(pp/pl):st.r.lal.vz.l.a v.tr.k:os.č.hl	5v586.x↔	Revizia stopk.region.laloku kož.plast.(pp/pl):ost
5v573.5	Komb.l.plas.k.a podk.(pp/pl):st.r.lal.vz.l.a v.tr.k:krk	5v587.0	Revizia stopk.vzdial.laloku kož.plast.(pp/pl):pery
5v573.6↔	Komb.l.plas.k.a podk.(pp/pl):st.r.lal.vz.l.a v.tr.k:pl.a ax	5v587.1	Revizia stopk.vzdial.laloku kož.plast.(pp/pl):nos
5v573.7↔	Komb.l.plas.k.a podk.(pp/pl):st.r.lal.vz.l.a v.tr.k:rm.a lak	5v587.2↔	Revizia stopk.vzdial.laloku kož.plast.(pp/pl):ucho
5v573.8↔	Komb.l.plas.k.a podk.(pp/pl):st.r.lal.vz.l.a v.tr.k:predlak	5v587.3↔	Revizia stopk.vzdial.laloku kož.plast.(pp/pl):oč.viečko



5v587.4	Revízia stopk.vzdial.laloku kož.plast.(pp/pl):ost.č.hl	5v620.4	TP autológ.tuk.b.( $<100\text{ml}$ -makrograft),hoj.nervu:hlava
5v587.5	Revízia stopk.vzdial.laloku kož.plast.(pp/pl):krk	5v620.5	Transpl.autológ.tuk.b.,m.o.( $<100\text{ml}$ -makrograft),hoj.nervu:krk
5v587.6↔	Revízia stopk.vzdial.laloku kož.plast.(pp/pl):plece,axi	5v620.6↔	TP autológ.tuk.b.( $<100\text{ml}$ -makrograft),hoj.nervu:plece a axila
5v587.7↔	Revízia stopk.vzdial.laloku kož.plast.(pp/pl):ram,lake	5v620.7↔	TP autológ.tuk.b.( $<100\text{ml}$ -makrograft),hoj.nervu:ram.a lak.
5v587.8↔	Revízia stopk.vzdial.laloku kož.plast.(pp/pl):predlakt	5v620.8↔	TP autológ.tuk.b.( $<100\text{ml}$ -makrograft),hoj.nervu:predlaktie
5v587.9↔	Revízia stopk.vzdial.laloku kož.plast.(pp/pl):ruka	5v620.9↔	TP autológ.tuk.b.( $<100\text{ml}$ -makrograft),hoj.nervu:ruka
5v587.a	Revízia stopk.vzdial.laloku kož.plast.(pp/pl):hr.st.al.ch	5v620.a	TP autológ.tuk.b.( $<100\text{ml}$ -makrogr),hoj.nervu:hr.st.a chrbát
5v587.b	Revízia stopk.vzdial.laloku kož.plast.(pp/pl):br.obl.	5v620.b	TP autológ.tuk.b.( $<100\text{ml}$ -makrograft),hoj.nervu:brušná o.
5v587.c	Revízia stopk.vzdial.laloku kož.plast.(pp/pl):ing.gen.	5v620.c	TP autológ.tuk.b.( $<100\text{ml}$ -makrogr),hoj.nervu:inguina a o.gen.
5v587.d	Revízia stopk.vzdial.laloku kož.plast.(pp/pl):glut.ob	5v620.d	TP autológ.tuk.b.( $<100\text{ml}$ -makrograft),hoj.nervu:gluteálna o.
5v587.e↔	Revízia stopk.vzdial.laloku kož.plast.(pp/pl):steh,koleno	5v620.e↔	TP autológ.tuk.b.( $<100\text{ml}$ -makrograft),hoj.nervu:steh.a kol.
5v587.f↔	Revízia stopk.vzdial.laloku kož.plast.(pp/pl):predkole	5v620.f↔	TP autológ.tuk.b.( $<100\text{ml}$ -makrograft),hoj.nervu:predkolenie
5v587.g↔	Revízia stopk.vzdial.laloku kož.plast.(pp/pl):noha	5v620.g↔	TP autológ.tuk.b.( $<100\text{ml}$ -makrogr),hoj.nervu:noha (chodidlo)
5v587.x	Revízia stopk.vzdial.laloku kož.plast.(pp/pl):ost.	5v620.s↔	TP autológ.tuk.b.( $<100\text{ml}$ -makrograft),hoj.nervu:perianálna o.
5v588.0	Revízia vol.lal-mikrovask.anast.kož.plast.(pp/pl):pery	5v620.x↔	TP autológ.tuk.b.( $<100\text{ml}$ -makrograft),hoj.nervu:ost.
5v588.1	Revízia vol.lal-mikrovask.anast.kož.plast.(pp/pl):nos	5v621.6↔	TP autológ.tuk.b.( $<100\text{ml}$ -makrogr),hoj.šliach:plece a axila
5v588.2↔	Revízia vol.lal-mikrovask.anast.kož.plast.(pp/pl):ucho	5v621.7↔	TP autológ.tuk.b.( $<100\text{ml}$ -makrograft),hoj.šliach:ram.a lak.
5v588.3↔	Revízia vol.lal-mikrovask.anast.kož.plast.(pp/pl):oč.vieč	5v621.8↔	TP autológ.tuk.b.( $<100\text{ml}$ -makrograft),hoj.šliach:predlaktie
5v588.4	Revízia vol.lal-mikrovask.anast.kož.plast.(pp/pl):ost.č.hl	5v621.9↔	TP autológ.tuk.b.( $<100\text{ml}$ -makrograft),hoj.šliach:ruka
5v588.5	Revízia vol.lal-mikrovask.anast.kož.plast.(pp/pl):krk	5v621.e↔	TP autológ.tuk.b.( $<100\text{ml}$ -makrograft),hoj.šliach:steh.a kol.
5v588.6↔	Revízia vol.lal-mikrovask.anast.kož.plast.(pp/pl):ple,axi	5v621.f↔	TP autológ.tuk.b.( $<100\text{ml}$ -makrograft),hoj.šliach:predkolenie
5v588.7↔	Revízia vol.lal-mikrovask.anast.kož.plast.(pp/pl):ra,lak	5v621.g↔	TP autológ.tuk.b.( $<100\text{ml}$ -makrogr),hoj.šliach:noha (chodidlo)
5v588.8↔	Rev.vol.lal-mikrovask.anast.kož.plast.(pp/pl):predlakt	5v621.x↔	TP autológ.tuk.b.( $<100\text{ml}$ -makrograft),hoj.šliach:ost.
5v588.9↔	Revízia vol.lal-mikrovask.anast.kož.plast.(pp/pl):ruka	5v622.4	TP autológ.tuk.b.( $<100\text{ml}$ -mikrograft),hoj.nervu:hlava
5v588.a	Revízia vol.lal-mikrovask.anast.kož.plast.(pp/pl):hr.st,chrb	5v622.5	Transpl.autológ.tuk.b.,m.o.( $<100\text{ml}$ -mikrograft),hoj.nervu:krk
5v588.b	Revízia vol.lal-mikrovask.anast.kož.plast.(pp/pl):br.obl	5v622.6↔	TP autológ.tuk.b.( $<100\text{ml}$ -mikrograft),hoj.nervu:plece a axila
5v588.c	Rev.vol.lal-mikrovask.anast.kož.plast.(pp/pl):ingv.,genit	5v622.7↔	TP autológ.tuk.b.( $<100\text{ml}$ -mikrograft),hoj.nervu:ram.a lak.
5v588.d	Revízia vol.lal-mikrovask.anast.kož.plast.(pp/pl):glut.	5v622.8↔	TP autológ.tuk.b.( $<100\text{ml}$ -mikrograft),hoj.nervu:predlaktie
5v588.e↔	Revízia vol.lal-mikrovask.anast.kož.plast.(pp/pl):steh,kol	5v622.9↔	TP autológ.tuk.b.( $<100\text{ml}$ -mikrograft),hoj.nervu:ruka
5v588.f↔	Revízia vol.lal-mikrovask.anast.kož.plast.(pp/pl):predkol	5v622.a↔	TP autológ.tuk.b.( $<100\text{ml}$ -mikrogr.),hoj.nervu:hr.st.a chrbát
5v588.g↔	Revízia vol.lal-mikrovask.anast.kož.plast.(pp/pl):noha	5v622.b	TP autológ.tuk.b.( $<100\text{ml}$ -mikrograft),hoj.nervu:brušná o.
5v588.x	Revízia vol.lal-mikrovask.anast.kož.plast.(pp/pl):ost.	5v622.c	TP autol.tuk.b.( $<100\text{ml}$ -mikrogr.),hoj.nervu:ing.a o.gen.
5v590.0	Oddel.lalokovej stonky pri popál.a polept:pera	5v622.d	TP autológ.tuk.b.( $<100\text{ml}$ -mikrograft),hoj.nervu:gluteálna o.
5v590.4	Oddel.lalokovej stonky pri popál.a polept:i.časti hlavy	5v622.e↔	TP autológ.tuk.b.( $<100\text{ml}$ -mikrograft),hoj.nervu:steh.a kol.
5v590.5	Oddel.lalokovej stonky pri popál.a polept:krk	5v622.f↔	TP autológ.tuk.b.( $<100\text{ml}$ -mikrograft),hoj.nervu:predkolenie
5v590.6↔	Oddel.lalokovej stonky pri popál.a polept:plece a axila	5v622.g↔	TP autológ.tuk.b.( $<100\text{ml}$ -mikrogr.),hoj.nervu:noha (chodidlo)
5v590.7↔	Oddel.lalokovej stonky pri popál.a polept:rameno a lakeť	5v622.s↔	TP autológ.tuk.b.( $<100\text{ml}$ -mikrograft),hoj.nervu:perianálna o.
5v590.8↔	Oddel.lalokovej stonky pri popál.a polept:predlaktie	5v622.x↔	TP autológ.tuk.b.( $<100\text{ml}$ -mikrograft),hoj.nervu:ost.
5v590.9↔	Oddel.lalokovej stonky pri popál.a polept:ruka	5v623.6↔	TP autológ.tuk.b.( $<100\text{ml}$ -mikrogr.),hoj.šliach:plece a axila
5v590.a	Oddel.lalokovej stonky pri popál.a polept:hr.st.a chrbát	5v623.7↔	TP autológ.tuk.b.( $<100\text{ml}$ -mikrograft),hoj.šliach:ram.a lak.
5v590.b	Oddel.lalokovej stonky pri popál.a polept:obl.brucha	5v623.8↔	TP autológ.tuk.b.( $<100\text{ml}$ -mikrograft),hoj.šliach:predlaktie
5v590.c	Oddel.lalokovej stonky pri popál.a polept:obl.slab.a gen.	5v623.9↔	TP autológ.tuk.b.( $<100\text{ml}$ -mikrograft),hoj.šliach:ruka
5v590.d	Oddel.lalokovej stonky pri popál.a polept:glut.	5v623.e↔	TP autológ.tuk.b.( $<100\text{ml}$ -mikrograft),hoj.šliach:steh.a kol.
5v590.e↔	Oddel.lalokovej stonky pri popál.a polept:stehno a koleno	5v623.f↔	TP autológ.tuk.b.( $<100\text{ml}$ -mikrograft),hoj.šliach:predkolenie
5v590.f↔	Oddel.lalokovej stonky pri popál.a polept:predkolenie	5v623.g↔	TP autológ.tuk.b.( $<100\text{ml}$ -mikrogr.),hoj.šliach:noha (chodidlo)
5v590.g↔	Oddel.lalokovej stonky pri popál.a polept:chodidlo	5v623.x↔	TP autológ.tuk.b.( $<100\text{ml}$ -mikrograft),hoj.šliach:ost.
5v590.x↔	Oddel.lalokovej stonky pri popál.a polept:ost.	5v624.0	TP autológ.tuk.b.( $<100\text{ml}$ -mikrograft),chron.def.kože:pera
5v591.0	Desilikonizácia dermál.náhr.mat.pri popál.a polept:pera	5v624.1	TP autológ.tuk.b.( $<100\text{ml}$ -mikrograft),chron.def.kože:nos
5v591.4	Desilikonizácia dermál.náhr.mat.pri popál.a polept:i.č.hl	5v624.4	TP autol.tuk.b.( $<100\text{ml}$ -mikrogr.),chr.def.kože:ost.č.hlavy
5v591.5	Desilikonizácia dermál.náhr.mat.pri popál.a polept:krk	5v624.5	TP autológ.tuk.b.( $<100\text{ml}$ -mikrograft),chron.def.kože:krk
5v591.6↔	Desilikoniz.dermál.náhr.mat.pri popál.a polept:plece,axila	5v624.6↔	TP autol.tuk.b.( $<100\text{ml}$ -mikrogr.),chr.def.kože:plece a axila
5v591.7↔	Desilikoniz.dermál.náhr.mat.pri popál.a polept:rameno,lakeť	5v624.7↔	TP autológ.tuk.b.( $<100\text{ml}$ -mikrogr.),chron.def.kože:ram.a lak.
5v591.8↔	Desilikon.dermál.náhr.mat.pri popál.a polept:predlaktie	5v624.8↔	TP autológ.tuk.b.( $<100\text{ml}$ -mikrogr.),chron.def.kože:predlaktie
5v591.9↔	Desilikonizácia dermál.náhr.mat.pri popál.a polept:ruka	5v624.9↔	TP autológ.tuk.b.( $<100\text{ml}$ -mikrograft),chron.def.kože:ruka
5v591.a	Desilikon.dermál.náhrad.mat.pri popál.a pol:hr.st.,chrbát	5v624.a	TP autol.tuk.b.( $<100\text{ml}$ -mikrogr.),chr.def.kože:hr.st.a chrbát
5v591.b	Desilikonizácia dermál.náhr.mat.pri popál.a polept:brucho	5v624.b	TP autológ.tuk.b.( $<100\text{ml}$ -mikrogr.),chron.def.kože:brušná o.
5v591.c	Desilikoniz.ermál.náhr.mat.pri popál.a polept:ingv.,genit	5v624.c	TP autol.tuk.b.( $<100\text{ml}$ -mikrogr.),chr.def.kože:ing.a o.gen.
5v591.d	Desilikonizácia dermál.náhr.mat.pri popál.a polept:glut.	5v624.d	TP autológ.tuk.b.( $<100\text{ml}$ -mikrogr.),chron.def.kože:gluteálna o.
5v591.e↔	Desilikoniz.dermál.náhr.mat.pri popál.a polept:steh,koleno	5v624.e↔	TP autológ.tuk.b.( $<100\text{ml}$ -mikrogr.),chron.def.kože:steh.a kol.
5v591.f↔	Desilikonizácia dermál.náhr.mat.pri popál.a polept:predkol	5v624.f↔	TP autológ.tuk.b.( $<100\text{ml}$ -mikrogr.),chron.def.kože:predkol.
5v591.g↔	Desilikonizácia dermál.náhr.mat.pri popál.a polept:chodid	5v624.g↔	TP autol.tuk.b.( $<100\text{ml}$ -mikrogr.),chr.def.kože:noha (chod.)
5v591.x↔	Desilikonizácia dermál.náhr.mat.pri popál.a polept:ost.	5v624.h	TP autológ.tuk.b.( $<100\text{ml}$ -mikrogr.),chron.def.kože:kapilícium
5v611.10	Odber tuk.b.exciziou, malý objem ( $<100\text{ml}$ -mikrograft)	5v624.n↔	TP autológ.tuk.b.( $<100\text{ml}$ -mikrograft),chron.def.kože:prsnik
5v611.11	Odber tuk.b.exciziou, veľký objem ( $>100\text{ml}$ -makrograft)	5v624.p↔	TP autol.tuk.b.( $<100\text{ml}$ -mikrogr.),chr.def.kože:periaurikul.o.
5v611.20	Odber tuk.b.liposukčným prístrojom,m.o.( $<100\text{ml}$ -mikrograft)	5v624.r	TP autol.tuk.b.( $<100\text{ml}$ -mikrogr.),chr.def.kože:perioluk.o.
5v611.21	Odber tuk.b.liposukčným prístrojom,v.o.( $>100\text{ml}$ -makrograft)	5v624.s↔	TP autol.tuk.b.( $<100\text{ml}$ -mikrogr.),chr.def.kože:perianálna o.
5v611.30	Odber tuk.b.striekačkou, malý objem ( $<100\text{ml}$ -mikrograft)	5v624.t↔	TP autológ.tuk.b.( $<100\text{ml}$ -mikrogr.),chron.def.kože:bukálna o.
5v611.31	Odber tuk.b.striekačkou, veľký objem ( $>100\text{ml}$ -makrograft)	5v624.u↔	TP autológ.tuk.b.( $<100\text{ml}$ -mikrogr.),chron.def.kože:frontálna o.
5v611.x0	Odber tuk.b.(štepov)ostat., malý objem ( $<100\text{ml}$ -mikrograft)	5v624.v↔	TP autológ.tuk.b.( $<100\text{ml}$ -mikrogr.),chron.def.kože:mentálna o.
5v611.x1	Odber tuk.b.(štepov)ostat., veľký objem ( $>100\text{ml}$ -makrograft)	5v624.w↔	TP autol.tuk.b.( $<100\text{ml}$ -mikrogr.),chr.def.kože:nasolab.o.

5v624.x↔	TP autológ.tuk.b.<(100ml-mikrograft),chron.def.kože:ost.	5v627.p↔	TP autol.tuk.b.<(100ml-mik.),VVCH s def.obj.m.tk:periaurik.o.
5v624.y	Transpl.autol.tuk.b.<(100ml-mikrogr.),chr.def.k.zygomat.o.	5v627.q↔	TP autol.tuk.b.<(100ml-mikrogr.),VVCH s def.obj.m.tk:mentál.o.
5v625.0	TP autológ.tuk.b.<(100ml-mikrograft),chron.fistuly:pera	5v627.r	TP autol.tuk.b.<(100ml-mikrogr.),VVCH s def.obj.m.tk:perioku.o.
5v625.1	TP autológ.tuk.b.<(100ml-mikrograft),chron.fistuly:nos	5v627.s↔	TP autol.tuk.b.<(100ml-mikrogr.),VVCH s def.obj.m.tk:perianá.o.
5v625.4	TP autol.tuk.b.<(100ml-mikrogr.),chr.fistuly:hr.st.a chráb	5v627.t↔	TP autol.tuk.b.<(100ml-mikrogr.),VVCH s def.obj.m.tk:bukáln.o.
5v625.5	TP autológ.tuk.b.<(100ml-mikrograft),chron.fistuly:krk	5v627.u↔	TP autol.tuk.b.<(100ml-mikrogr.),VVCH s def.obj.m.tk:front.o.
5v625.6↔	TP autológ.tuk.b.<(100ml-mikrogr.),chron.fistuly:plece a axila	5v627.w↔	TP autol.tuk.b.<(100ml-mikrogr.),VVCH s def.obj.m.tk:nasola.o.
5v625.7↔	TP autológ.tuk.b.<(100ml-mikrogr.),chron.fistuly:ram.a lak.	5v627.x↔	TP autológ.tuk.b.<(100ml-mikrogr.),VVCH s def.obj.mäk.tk:ost.
5v625.8↔	TP autológ.tuk.b.<(100ml-mikrogr.),chron.fistuly:predlaktie	5v627.y	TP autol.tuk.b.<(100ml-mikrogr.),VVCH s def.obj.m.tk:zygomat.o.
5v625.9↔	TP autológ.tuk.b.<(100ml-mikrograft),chron.fistuly:ruka	5v62x.0	Iná transpl.autológ.tuk.b.,m.o.<(100ml-mikrograft):pera
5v625.a	TP autol.tuk.b.<(100ml-mikrogr.),chr.fistuly:hr.st.a chráb	5v62x.1	Iná transpl.autológ.tuk.b.,m.o.<(100ml-mikrograft):nos
5v625.b	TP autológ.tuk.b.<(100ml-mikrograft),chron.fistuly:brušná o.	5v62x.4	Iná tr.autológ.tuk.b.<(100ml-mikrograft):ost.časti hlavy
5v625.c	TP autol.tuk.b.<(100ml-mikrogr.),chr.fistuly:ing.a o.gen.	5v62x.5	Iná transpl.autológ.tuk.b.,m.o.<(100ml-mikrograft):krk
5v625.d	TP autológ.tuk.b.<(100ml-mikrogr.),chron.fistuly:gluteálna o.	5v62x.6↔	Iná tr.autológ.tuk.b.<(100ml-mikrograft):plece a axila
5v625.e↔	TP autológ.tuk.b.<(100ml-mikrogr.),chron.fistuly:steh.a kol.	5v62x.7↔	Iná tr.autológ.tuk.b.<(100ml-mikrograft):ram.a lak.
5v625.f↔	TP autológ.tuk.b.<(100ml-mikrogr.),chron.fistuly:predkolenie	5v62x.8↔	Iná tr.autológ.tuk.b.<(100ml-mikrograft):predlaktie
5v625.g↔	TP autol.tuk.b.<(100ml-mikrogr.),chr.fistuly:noha (chodidlo)	5v62x.9↔	Iná Iná transpl.autológ.tuk.b.,m.o.<(100ml-mikrograft):ruka
5v625.h	TP autológ.tuk.b.<(100ml-mikrogr.),chron.fistuly:kapilícium	5v62x.a	Iná tr.autológ.tuk.b.<(100ml-mikrograft):hr.st.a chráb
5v625.n↔	TP autológ.tuk.b.<(100ml-mikrograft),chron.fistuly:prsňik	5v62x.b	Iná transpl.autológ.tuk.b.,m.o.<(100ml-mikrograft):brušná o.
5v625.p↔	TP autol.tuk.b.<(100ml-mikrogr.),chr.fistuly:periaurikul.o.	5v62x.c	Iná tr.autológ.tuk.b.<(100ml-mikrograft):inguina a o.genitálii
5v625.q↔	TP autológ.tuk.b.<(100ml-mikrogr.),chron.fistuly:mentálna o.	5v62x.d	Iná tr.autológ.tuk.b.<(100ml-mikrograft):gluteálna o.
5v625.r	TP autol.tuk.b.<(100ml-mikrogr.),chr.fistuly:periokuláma o.	5v62x.e↔	Iná tr.autológ.tuk.b.<(100ml-mikrograft):steh.a kol.
5v625.s↔	TP autológ.tuk.b.<(100ml-mikrogr.),chron.fistuly:perianálna o.	5v62x.f↔	Iná tr.autológ.tuk.b.<(100ml-mikrograft):predkolenie
5v625.t↔	TP autológ.tuk.b.<(100ml-mikrogr.),chron.fistuly:bukálna o.	5v62x.g↔	Iná tr.autológ.tuk.b.<(100ml-mikrograft):noha (chodidlo)
5v625.u↔	TP autológ.tuk.b.<(100ml-mikrogr.),chron.fistuly:frontálna o.	5v62x.h	Iná tr.autológ.tuk.b.<(100ml-mikrograft):kapilícium
5v625.w↔	TP autol.tuk.b.<(100ml-mikrogr.),chr.fistuly:nasolabiálna o.	5v62x.n↔	Iná transpl.autológ.tuk.b.,m.o.<(100ml-mikrograft):prsňik
5v625.x↔	TP autológ.tuk.b.<(100ml-mikrograft),chron.fistuly:ost.	5v62x.p↔	Iná tr.autológ.tuk.b.<(100ml-mikrograft):periaurikuláma o.
5v625.y	TP autol.tuk.b.<(100ml-mikrogr.),chr.fistuly:zygomatická o.	5v62x.r	Iná tr.autológ.tuk.b.<(100ml-mikrograft):periokuláma o.
5v626.1	Transpl.autológ.tuk.b.,m.o.<(100ml-mikrograft),javz.tkan:nos	5v62x.s↔	Iná tr.autológ.tuk.b.<(100ml-mikrograft):perianálna o.
5v626.4	TP autológ.tuk.b.<(100ml-mikrogr.),javz.tkan:ost.časti hlavy	5v62x.t↔	Iná tr.autológ.tuk.b.<(100ml-mikrograft):bukálna o.
5v626.5	Transpl.autológ.tuk.b.,m.o.<(100ml-mikrograft),javz.tkan:krk	5v62x.u↔	Iná tr.autológ.tuk.b.<(100ml-mikrograft):frontálna o.
5v626.6↔	TP autológ.tuk.b.<(100ml-mikrograft),javz.tkan:plece a axila	5v62x.v↔	Iná tr.autológ.tuk.b.<(100ml-mikrograft):mentálna o.
5v626.7↔	TP autológ.tuk.b.<(100ml-mikrograft),javz.tkan:ram.a lak.	5v62x.w↔	Iná tr.autológ.tuk.b.<(100ml-mikrograft):nasolabiálna o.
5v626.8↔	TP autológ.tuk.b.<(100ml-mikrograft),javz.tkan:predlaktie	5v62x.x↔	Iná transpl.autológ.tuk.b.,m.o.<(100ml-mikrograft):ost.
5v626.9↔	TP autológ.tuk.b.<(100ml-mikrograft),javz.tkan:ruka	5v62x.y	Iná tr.autológ.tuk.b.<(100ml-mikrograft):zygomatická o.
5v626.a	TP autológ.tuk.b.<(100ml-mikrogr.),javz.tkan:hr.st.a chráb	5v630.0	TP autológ.tuk.b.>(100ml-makrograft),chron.defekty kože:pera
5v626.b	TP autológ.tuk.b.<(100ml-mikrograft),javz.tkan:brušná o.	5v630.1	TP autológ.tuk.b.>(100ml-makrograft),chron.defekty kože:nos
5v626.c	TP autol.tuk.b.<(100ml-mikrogr.),javz.tkan:ing.a o.gen.	5v630.4	TP autol.tuk.b.>(100ml-makrogr),chron.def.kože:ost.č.hlavy
5v626.d	TP autológ.tuk.b.<(100ml-mikrograft),javz.tkan:gluteálna o.	5v630.5	TP autológ.tuk.b.>(100ml-makrograft),chron.defekty kože:krk
5v626.e↔	TP autológ.tuk.b.<(100ml-mikrograft),javz.tkan:steh.a kol.	5v630.6↔	TP autol.tuk.b.>(100ml-makrogr),chron.def.kože:plece a axila
5v626.f↔	TP autológ.tuk.b.<(100ml-mikrograft),javz.tkan:predkolenie	5v630.7↔	TP autol.tuk.b.>(100ml-makrogr),chron.def.kože:ram.a lak.
5v626.g↔	TP autológ.tuk.b.<(100ml-mikrogr.),javz.tkan:noha (chodidlo)	5v630.8↔	TP autol.tuk.b.>(100ml-makrogr),chron.def.kože:predlaktie
5v626.h	TP autológ.tuk.b.<(100ml-mikrograft),javz.tkan:kapilícium	5v630.9↔	TP autológ.tuk.b.>(100ml-makrograft),chron.defekty kože:ruka
5v626.n↔	TP autológ.tuk.b.<(100ml-mikrograft),javz.tkan:prsňik	5v630.a	TP autol.tuk.b.>(100ml-makrogr),chron.def.kože:hr.st.a chráb
5v626.p↔	TP autol.tuk.b.<(100ml-mikrogr.),javz.tkan:periaurikul.o.	5v630.b	TP autol.tuk.b.>(100ml-makrogr),chron.def.kože:brušná o.
5v626.q↔	TP autológ.tuk.b.<(100ml-mikrograft),javz.tkan:mentálna o.	5v630.c	TP autol.tuk.b.>(100ml-makrogr),chron.def.kože:ing.a o.gen.
5v626.r	TP autológ.tuk.b.<(100ml-mikrogr.),javz.tkan:periokuláma o.	5v630.d	TP autol.tuk.b.>(100ml-makrogr),chron.def.kože:gluteálna o.
5v626.s↔	TP autológ.tuk.b.<(100ml-mikrograft),javz.tkan:perianálna o.	5v630.e↔	TP autol.tuk.b.>(100ml-makrogr),chron.def.kože:steh.a kol.
5v626.t↔	TP autológ.tuk.b.<(100ml-mikrograft),javz.tkan:bukálna o.	5v630.f↔	TP autol.tuk.b.>(100ml-makrogr),chron.def.kože:predkolenie
5v626.u↔	TP autológ.tuk.b.<(100ml-mikrograft),javz.tkan:frontálna o.	5v630.g↔	TP autol.tuk.b.>(100ml-makrogr),chron.def.kože:noha (chodid)
5v626.w↔	TP autológ.tuk.b.<(100ml-mikrogr.),javz.tkan:nasolabiálna o.	5v630.h	TP autol.tuk.b.>(100ml-makrogr),chron.def.kože:kapiilícium
5v626.x↔	TP autológ.tuk.b.<(100ml-mikrograft),javz.tkan:ost.	5v630.n↔	TP autológ.tuk.b.>(100ml-makrogr),chron.defekty kože:prsňik
5v626.y	TP autológ.tuk.b.<(100ml-mikrogr.),javz.tkan:zygomatická o.	5v630.p↔	TP autol.tuk.b.>(100ml-makrogr),chron.def.kože:periaurikul.o.
5v627.0	TP autol.tuk.b.<(100ml-mikrogr.),VVCH s def.obj.mäk.tk:pera	5v630.q↔	TP autol.tuk.b.>(100ml-makrogr),chron.def.kože:mentálna o.
5v627.1	TP autológ.tuk.b.<(100ml-mikrogr.),VVCH s def.obj.mäk.tk:nos	5v630.r↔	TP autol.tuk.b.>(100ml-makrogr),chron.def.kože:periokul.o.
5v627.4	TP autol.tuk.b.<(100ml-mikrogr.),VVCH s def.obj.mäk.tk:o.č.hl.	5v630.s↔	TP autol.tuk.b.>(100ml-makrogr),chron.def.kože:perian.o.
5v627.5	TP autológ.tuk.b.<(100ml-mikrogr.),VVCH s def.obj.mäk.tk:krk	5v630.t↔	TP autol.tuk.b.>(100ml-makrogr),chron.def.kože:bukálna o.
5v627.6↔	TP autol.tuk.b.<(100ml-mikrogr.),VVCH s def.obj.mäk.tk:pl.a ax.	5v630.u↔	TP autol.tuk.b.>(100ml-makrogr),chron.def.kože:front.o.
5v627.7↔	TP autol.tuk.b.<(100ml-mikrogr.),VVCH s def.obj.m.tk:ram.a lak.	5v630.w↔	TP autol.tuk.b.>(100ml-makrogr),chron.def.kože:nasolabiál.o.
5v627.8↔	TP autol.tuk.b.<(100ml-mikrogr.),VVCH s def.obj.mäk.tk:predl.	5v630.x↔	TP autológ.tuk.b.>(100ml-makrograft),chron.defekty kože:ost.
5v627.9↔	TP autol.tuk.b.<(100ml-mikrogr.),VVCH s def.obj.mäk.tk:ruka	5v630.y	TP autol.tuk.b.>(100ml-makrogr),chron.def.kože:zygomat.o.
5v627.a	TP autol.tuk.b.<(100ml-mikrogr.),VVCH s d.obj.m.tk:hr.st.a chr.	5v631.0	TP autológ.tuk.b.>(100ml-makrograft),chron.fistuly:pera
5v627.b	TP autol.tuk.b.<(100ml-mikrogr.),VVCH s def.obj.mäk.tk:br.o.	5v631.1	TP autológ.tuk.b.>(100ml-makrograft),chron.fistuly:nos
5v627.c	TP autol.tuk.b.<(100ml-mikrogr),VVCH s def.o.m.tk:ing.a o.gen.	5v631.4	TP autológ.tuk.b.>(100ml-makrograft),chron.fistuly:ost.č.hl.
5v627.d	TP autol.tuk.b.<(100ml-mikrogr),VVCH s def.o.m.tk:gluteálna o.	5v631.5	TP autológ.tuk.b.>(100ml-makrograft),chron.fistuly:krk
5v627.e↔	TP autol.tuk.b.<(100ml-mikrogr),VVCH s def.o.mäk.tk:steh.a kol.	5v631.6↔	TP autológ.tuk.b.>(100ml-makrogr),chron.fistuly:plece a ax.
5v627.f↔	TP autol.tuk.b.<(100ml-mikrogr.),VVCH s def.obj.mäk.tk:predkol.	5v631.7↔	TP autológ.tuk.b.>(100ml-makrogr),chron.fistuly:ram.a lak.
5v627.g↔	TP autol.tuk.b.<(100ml-mikrogr.),VVCH s def.obj.m.tk:noha (ch)	5v631.8↔	TP autológ.tuk.b.>(100ml-makrogr),chron.fistuly:predlaktie
5v627.h	TP autol.tuk.b.<(100ml-mikrogr.),VVCH s def.obj.mäk.tk:kapiilic.	5v631.9↔	TP autológ.tuk.b.>(100ml-makrograft),chron.fistuly:ruka
5v627.n↔	TP autol.tuk.b.<(100ml-mikrogr.),VVCH s def.obj.mäk.tk:prsňik	5v631.a	TP autológ.tuk.b.>(100ml-makrogr),chron.fistuly:hr.st.a chr.



5v631.b	TP autológ.tuk.b.>100ml-makrograft),chron.fistuly:brušná o.	5v63x.1	Iná transpl.autológ.tuk.b.,v.o.>100ml-makrograft):nos
5v631.c	TP autológ.tuk.b.>100ml-makrogr),chron.fistuly:ing.a o.gen.	5v63x.4	Iná tr.autológ.tuk.b.>100ml-makrograft):ost.časti hlavy
5v631.d	TP autológ.tuk.b.>100ml-makrogr),chron.fistuly:gluteálna o.	5v63x.5	Iná transpl.autológ.tuk.b.,v.o.>100ml-makrograft):krk
5v631.e↔	TP autológ.tuk.b.>100ml-makrogr),chron.fistuly:steh.a kol.	5v63x.6↔	Iná tr.autológ.tuk.b.>100ml-makrograft):plice.a axila
5v631.f↔	TP autológ.tuk.b.>100ml-makrogr),chron.fistuly:predkolenie	5v63x.7↔	Iná tr.autológ.tuk.b.>100ml-makrograft):ram.a lak.
5v631.g↔	TP autológ.tuk.b.>100ml-makrogr),chron.fistuly:noha (chodid)	5v63x.8↔	Iná tr.autológ.tuk.b.>100ml-makrograft):predlaktie
5v631.h	TP autológ.tuk.b.>100ml-makrogr),chron.fistuly:kapilícium	5v63x.9↔	Iná transpl.autológ.tuk.b.,v.o.>100ml-makrograft):ruka
5v631.n↔	TP autológ.tuk.b.>100ml-makrograft),chron.fistuly:prsnik	5v63x.a	Iná transpl.autológ.tuk.b.>100ml-makrograft):hr.st.a chrbát
5v631.p↔	TP autológ.tuk.b.>100ml-makrogr),chron.fistuly:periaurikul.o.	5v63x.b	Iná transpl.autológ.tuk.b.,v.o.>100ml-makrograft):brucha
5v631.q↔	TP autológ.tuk.b.>100ml-makrogr),chron.fistuly:mentálna o.	5v63x.c	Iná tr.autológ.tuk.b.>100ml-makrograft):inguina a o.gen.
5v631.r↔	TP autológ.tuk.b.>100ml-makrogr),chron.fistuly:zygomat.o.	5v63x.d	Iná tr.autológ.tuk.b.>100ml-makrograft):gluteálna o.
5v631.s↔	TP autológ.tuk.b.>100ml-makrogr),chron.fistuly:perianál.o.	5v63x.e↔	Iná tr.autológ.tuk.b.>100ml-makrograft):steh.a kol.
5v631.t↔	TP autológ.tuk.b.>100ml-makrogr),chron.fistuly:bukálna o.	5v63x.f↔	Iná tr.autológ.tuk.b.>100ml-makrograft):predkolenie
5v631.u↔	TP autológ.tuk.b.>100ml-makrogr),chron.fistuly:frontálna o.	5v63x.g↔	Iná tr.autológ.tuk.b.>100ml-makrograft):noha (chodidlo)
5v631.w↔	TP autológ.tuk.b.>100ml-makrogr),chron.fistuly:nasolab.o.	5v63x.h	Iná tr.autológ.tuk.b.>100ml-makrograft):kapilícium
5v631.x↔	TP autológ.tuk.b.>100ml-makrograft),chron.fistuly:ost.	5v63x.n↔	Iná transpl.autológ.tuk.b.,v.o.>100ml-makrograft):prsnik
5v631.y	TP autológ.tuk.b.>100ml-makrogr),chron.fistuly:zygomat.o.	5v63x.p↔	Iná tr.autológ.tuk.b.>100ml-makrograft):periaurikulárna o.
5v632.0	Transpl.autológ.tuk.b.,v.o.>100ml-makrograft),jazv.tk:pera	5v63x.q↔	Iná tr.autológ.tuk.b.>100ml-makrograft):mentálna o.
5v632.1	Transpl.autológ.tuk.b.,v.o.>100ml-makrograft),jazv.tk:nos	5v63x.r↔	Iná tr.autológ.tuk.b.>100ml-makrograft):periokulárna o.
5v632.4	TP autológ.tuk.b.>100ml-makrogr),jazv.tk:ost.časti hlavy	5v63x.s↔	Iná tr.autológ.tuk.b.>100ml-makrograft):perianálna o.
5v632.5	Transpl.autológ.tuk.b.,v.o.>100ml-makrograft),jazv.tk:krk	5v63x.t↔	Iná tr.autológ.tuk.b.>100ml-makrograft):bukálna o.
5v632.6↔	TP autológ.tuk.b.>100ml-makrograft),jazv.tk:plice.a axila	5v63x.u↔	Iná tr.autológ.tuk.b.>100ml-makrograft):frontálna o.
5v632.7↔	TP autológ.tuk.b.>100ml-makrograft),jazv.tk:ram.a lak.	5v63x.w↔	Iná tr.autológ.tuk.b.>100ml-makrograft):nasolabiálna o.
5v632.8↔	TP autológ.tuk.b.>100ml-makrograft),jazv.tk:predlaktie	5v63x.x↔	Iná transpl.autológ.tuk.b.,v.o.>100ml-makrograft):ost.
5v632.9↔	Transpl.autológ.tuk.b.,v.o.>100ml-makrograft),jazv.tk:ruka	5v63x.y	Iná tr.autológ.tuk.b.>100ml-makrograft):zygomatická o.
5v632.a	TP autológ.tuk.b.>100ml-makrograft),jazv.tk:hr.st.a chrbát	8a973.2↔	Terapeutická injekcia do okohybného svalu
5v632.b	TP autológ.tuk.b.>100ml-makrograft),jazv.tk:brušná o.	8a973.3↔	Terapeut.inj.do lézie očnice v celkovej anestézii
5v632.c	TP autológ.tuk.b.>100ml-makrogr),jazv.tk:inguina a o.genitálií	8a973.4↔	Terapeut.inj.pod spojovku v celkovej anestézii
5v632.d	TP autológ.tuk.b.>100ml-makrograft),jazv.tk:gluteálna o.	8f608.0	Perk.ter.abl.TU peč.oblič.pf.skelet.léz.v.i.l.p.RF ablácie pod CT
5v632.e↔	TP autológ.tuk.b.>100ml-makrograft),jazv.tk:steh.a kol.	8f608.41	Perk.ter.abl.TU peč.oblič.pf.sk.l.v.i.l.lokal.p.RF ablácie pod skiask.
5v632.f↔	TP autológ.tuk.b.>100ml-makrograft),jazv.tk:predkolenie	8f608.42	Perk.ter.abl.TU peč.oblič.pf.sk.l.v.i.l.p.RF ablácie pod USG
5v632.g↔	TP autológ.tuk.b.>100ml-makrograft),jazv.tk:noha (chodidlo)	8f608.50	Perk.ter.abl.TU peč.oblič.pf.sk.l.v.i.l.p.mikrov.abl. pod CT
5v632.h	TP autológ.tuk.b.>100ml-makrograft),jazv.tk:kapilícium	8f608.51	Perk.ter.abl.TU peč.oblič.pf.sk.l.v.i.l.p.mv.abl. pod skiask
5v632.n↔	TP autológ.tuk.b.>100ml-makrograft),jazv.tk:prsnik	8f608.52	Perk.termál.abl.TU peč.oblič.pf.sk.l.v.i.l.p.mikro.abl. pod USG
5v632.p↔	TP autológ.tuk.b.>100ml-makrogr),jazv.tk:periaurikulárna o.	8f608.60	Perk.ter.abl.TU peč.oblič.pf.sk.l.v.i.l.lok.p.kryoabl. pod CT
5v632.q↔	TP autológ.tuk.b.>100ml-makrograft),jazv.tk:mentálna o.	8f608.61	Perk.ter.abl.TU peč.oblič.pf.sk.l.v.i.l.p.kryoabl. pod skiask
5v632.r↔	TP autológ.tuk.b.>100ml-makrograft),jazv.tk:periokulárna o.	8f608.62	Perk.ter.abl.TU peč.oblič.pf.sk.l.v.i.l.p.kryoabl. pod USG
5v632.s↔	TP autológ.tuk.b.>100ml-makrograft),jazv.tk:perianálna o.	8f608.70	Perk.ter.abl.TU peč.oblič.pf.sk.l.v.i.l.p.laser.abl. pod CT
5v632.t↔	TP autológ.tuk.b.>100ml-makrograft),jazv.tk:bukálna o.	8f608.71	Perk.ter.abl.TU peč.oblič.pf.sk.l.v.i.l.p.laser.abl.pod skiask
5v632.u↔	TP autológ.tuk.b.>100ml-makrograft),jazv.tk:frontálna o.	8f608.72	Perk.ter.abl.TU peč.oblič.pf.sk.l.v.i.l.p.laser.abl. pod USG
5v632.w↔	TP autológ.tuk.b.>100ml-makrograft),jazv.tk:nasolabiálna o.	8f608.8	Endovask.RF rekanal.chron.centráln.venóz.uzáveru
5v632.x↔	Transpl.autológ.tuk.b.,v.o.>100ml-makrograft),jazv.tk:ost.	8m110	RTG terapia
5v632.y	TP autológ.tuk.b.>100ml-makrograft),jazv.tk:zygomatická o.	8m131.0	Ožarovanie kobaltom:do 2 samostatných polí
5v633.0	TP autológ.t.b.>100ml-makrogr),VVCH,def.obj.mäk.tk:pera	8m131.1	Ožarovanie kobaltom:3-4 samostatné polia
5v633.1	TP autológ.t.b.>100ml-makrogr),VVCH,def.obj.mäk.tk:nos	8m131.2	Ožarovanie kobaltom:viac ako 4 samostatných polí
5v633.4	TP autológ.t.b.>100ml-makrogr),VVCH,def.obj.mäk.tk:ost.č.hl.	8m131.4	Ožarovanie kobaltom s 3D plánovaním
5v633.5	TP autológ.t.b.>100ml-makrogr),VVCH,def.obj.mäk.tk:krk	8m132.00	Oža.urý.do 6 MeV,fot./rých.e.do 2 sam.ož.polí,bez obr.verif.nas.
5v633.6↔	TP autológ.t.b.>100ml-makrogr),VVCH,def.obj.mäk.tk:pl.a axila	8m132.01	Oža.urý.do 6 MeV,fot./rých.e.do 2 sam.ož.polí,s obr.ver.nas.vr
5v633.7↔	TP autológ.t.b.>100ml-makrogr),VVCH,def.obj.mäk.tk:ram.a lak.	8m132.10	Ožar.urý.do 6 MeV,fot./rých.e.v.2 sam.ož.polí,bez obr.ver.n.
5v633.8↔	TP autológ.t.b.>100ml-makrogr),VVCH,def.obj.mäk.tk:predl.	8m132.11	Ožar.urý.do 6 MeV,fot./rých.e.v.2 sam.ož.polí,s obr.ver.n.
5v633.9↔	TP autológ.t.b.>100ml-makrogr),VVCH,def.obj.mäk.tk:ruka	8m133.00	Ožar.urý.v.6 MeV,fot./rých.e.do 2 sa.ož.polí,bez obr.ver.nas
5v633.a	TP autológ.t.b.>100ml-makrogr),VVCH,def.obj.m.tk:hr.st.a chr	8m133.01	Ožar.urý.v.6 MeV,fot./rých.e.do 2 sa.ož.polí,s obr.ver.nast
5v633.b	TP autológ.t.b.>100ml-makrogr),VVCH,def.obj.mäk.tk:bruš.o.	8m133.10	Ožar.urý.v.6 MeV,fot./rých.e.v.2 sa.ož.polí,bez obr.ver.nas
5v633.c	TP autológ.t.b.>100ml-makrogr),VVCH,def.obj.m.tk:ing.a o.gen.	8m133.11	Ožar.urý.v.6 MeV,fot./rých.e.v.2 sa.ož.polí,s obr.ver.nas
5v633.d	TP autológ.t.b.>100ml-makrogr),VVCH,def.obj.mäk.tk:gluteál.o.	8m134.0	Ožarovanie urýchľovačom[IMRT/VMAT]
5v633.e↔	TP autológ.t.b.>100ml-makrogr),VVCH,def.obj.mäk.tk:steh.a kol.	8m134.1	Ožarovanie urýchľovač.[IMRT/VMAT]so sledovaním dých.cyklu
5v633.f↔	TP autológ.t.b.>100ml-makrogr),VVCH,def.obj.mäk.tk:predkol.	8m13x	Iná vysokovoltová terapia žiarením
5v633.g↔	TP autológ.t.b.>100ml-makrogr),VVCH,def.obj.mäk.tk:n(chod.)	8m140.1	Jednorázové stereotaktické ožarovanie cerebrálne
5v633.h	TP autológ.t.b.>100ml-makrogr),VVCH,def.obj.mäk.tk:kapilic	8m140.2	Jednorázové stereotaktické ožarovanie extracerebrálne
5v633.n↔	TP autológ.t.b.>100ml-makrogr),VVCH,def.obj.mäk.tk:prsnik	8m141.1	Frakcionované stereotaktické ožarovanie cerebrálne
5v633.p↔	TP autológ.t.b.>100ml-makrogr),VVCH,def.obj.m.tk:periaurik.o.	8m141.2	Frakcionované stereotaktické ožarovanie extracerebrálne
5v633.q↔	TP autológ.t.b.>100ml-makrogr),VVCH,def.obj.mäk.tk:mentál.o.	8m143	Ožarovanie Gama-nožom
5v633.r↔	TP autológ.t.b.>100ml-makrogr),VVCH,def.obj.mäk.tk:periokul.o.	8m144	Polotelové ožarovanie
5v633.s↔	TP autológ.t.b.>100ml-makrogr),VVCH,def.obj.mäk.tk:perianál.o.	8m145.0	Celotelové ožarovanie:celková dávka žiarenia do 4 Gy
5v633.t↔	TP autológ.t.b.>100ml-makrogr),VVCH,def.obj.mäk.tk:bukál.o.	8m145.1	Celotelové ožarovanie:celková dávka žiarenia od 4 do 10 Gy
5v633.u↔	TP autológ.t.b.>100ml-makrogr),VVCH,def.obj.mäk.tk:front.o.	8m145.2	Celotelové ožarovanie:celková dávka žiarenia 10 a viac Gy
5v633.w↔	TP autológ.t.b.>100ml-makrogr),VVCH,def.obj.mäk.tk:nasolab.o.	8m146	Celokožné ožarovanie
5v633.x↔	TP autológ.t.b.>100ml-makrogr),VVCH,def.obj.mäk.tk:ost.	8m147	Intraoperačné ožarovanie
5v633.y	TP autológ.t.b.>100ml-makrogr),VVCH,def.obj.mäk.tk:zygomat.o.	8m148	Veľkoobjemové ožarovanie
5v633.x.0	Iná transpl.autológ.tuk.b.,v.o.>100ml-makrograft):pera	8m14x	Iné vysokovoltové ožarovanie

8m150.00	Protón.ter.viac do 2 samost.ožar.polia bez obraz.verifikácie	8m403	Liečba hyperfunkcie štít.žľ.rádiofarmakom frakcion.
8m150.01	Protón.ter.viac do 2 samost.ožar.polia s obraz.verifikáciou	8m411	Rádionuklidová liečba polycytémie vera
8m150.10	Protón.ter.viac ako 2 samost.ožar.polia bez obraz.verifikácie	8m412	Liečba tumorov značkovými monoklonálnymi protilátkami
8m150.11	Protón.ter.viac ako 2 samost.ožar.polia s obraz.verifikáciou	8m414.1	Rádionuklidová synoviotéza:jedna aplikácia rádiofarmaka
8m151	Terapia ožarovaním uhlíkovými iónmi	8m414.2	Rádionuklidová synoviotéza:viac aplikácií rádiofarmaka
8m152	Terapia ožarovaním inými ťažkými iónmi	8m415	Liečba tumorov pečene rádionuklidmi
8m161.0	Intrakavitárna intrauterinna brachyterapia	8m416.01	Selektív.liečba intravaskul.rádionuklid[SIRT]:90-yttrium
8m161.1	Intrakavitárna brachyterapia:intravaginálna	8m416.02	Selektív.liečba intravaskul.rádionuklid[SIRT]:188-rénium
8m161.2	Intrakavitárna kombinovaná brachyterapia	8m416.1	Rádionukl.liečba kost.metastáz s rádiofarm.obsah.223Ra
8m161.x	Intrakavit.iná brachyter. ,okr.intraut.,intravagin.brachyt.	8m416.2	Rádionukl.liečba kost.metastáz s rádiofarm.obsah.153Sm
8m162	Intraluminálna brachyterapia	8m416.3	Rádionukl.liečba kost.metastáz s rádiofarm.obsah.89Sr
8m163.0	Povrch.brachyt.s vyu.štan.aplik.-Leipzig,Ven,Freiburg Flap	8m416.x	Rádionuklidová liečba kostných metastáz:iná
8m163.1	Povrchová brachyterapia:zhotovenie individuálnych nosičov	8m417	Liečba metajodobenzylguanidínom značeným 131-I
8m164.1	Perkutánna translúmenová koronárna brachyterapia	8m418.0	Liečba somatostatínovým analógom značeným 90-Y
8m164.2	Intravaskulárna brachyterapia v iných periférnych cievach	8m418.1	Liečba somatostatínovým analógom značeným 177-Lu
8m165.01	Interstic.brachyt.1 rovinná impl.nizky dávkový príkon [LDR]	8m418.2	Lieč.ot.rá.intrav.l.rádi.sub.zamer.recep.rad.DOTA-konjug.an.s
8m165.02	Interstic.brachyt.1 rovinná impl.pulzný dávkový príkon [PDR]	8m418.30	Liečba 177Lu- PSMA [Lutecium]
8m165.03	Interstic.brachyt.1 rovinná impl.vysoký dávkový príkon [HDR]	8m418.31	Liečba 225Ac- PSMA [Actinium]
8m165.0x	Interstic.brachyt.1 rovinná impl.iné	8m419	Intrakavitárna rádionuklidová liečba
8m165.11	Interstic.brachyt.viacrovinná impl.nizky dávkový príkon[LDR]	8m41a	Intracerebrálna rádionuklidová liečba
8m165.12	Interstic.brachyt.viacrovinná impl.pulzný dávkový príkon[PDR]	8q122	Otvorená masáž srdca
8m165.13	Interstic.brachyt.viacrovinná impl.vysoký dávkový príkon[HDR]	8r222.2	Autológa parauretrálna terapia kmeňovými bunkami
8m165.1x	Interstic.brachyt.viacrovinná implantácia,iné	8r306.01	Liečba intrakraniálnej aneuryzmy:špirálami
8m165.21	Interstic.brachyt.s perman.impl.rádioakt.zrn:do 10 zrn	8r306.02	Liečba intrakraniálnej aneuryzmy:stentom
8m165.22	Interstic.brachyt.s perman.impl.rádioakt.zrn:viac ako 10 zrn	8r306.03	Liečba intrakraniálnej aneuryzmy:Flow-diverterom
8m166	Brachyterapia speciál.aplikátormi	8r306.04	Liečba intrakraniálnej aneuryzmy:Flow-disrupterom
8m167	Odstrá.uzav.žiaričov alebo neaktívnych aplik.v anestézii	8r306.05	Liečba intrakraniálnej aneuryzmy:Stentgrftom
8m16x	Iná brachyterapia uzavretými žiaričmi	8r306.06	Liečba intrakran.aneuryzmy:impl.pre aneuryzmy v bifurkácií
8m170.0	Zhotovenie a aplikácia povrch.rádioakt.muláže:povrch.žiariče	8r306.0x	Liečba intrakraniálnej aneuryzmy:iným implantátom
8m170.1	Zhotov.a apl.povrch.rádioa.muláže:žiar.aplik.nie na povrchu	8r417	Perkutánna impl.stentu: o renálnej artérie
8m170.2	Zhotovenie a aplikácia povrch.rádioakt.muláže:žiariče v oku	8r421	Endovask.terapia aneury./disekcie aorty stentom/stentgr.
8m170.x	Zhotovenie a aplikácia povrch.rádioakt.muláže:iné	8r424	Perkut.implantácia stentgraftu pre aneuryzmu arteria iliaca
8m171.1	Fixácia jednoduchá	8r610.00	Rádiofrekvenčná katét.ablácia:pravá predsieň-iná
8m171.2	Fixácia stredne náročná	8r610.01	RF katét.ablácia:kompl.foriem predsieň.arytmii v prav.predsieni
8m171.3	Fixácia komplexná	8r610.1	Rádiofrekvenčná katét.ablácia:koronár.sinus,dolná dutá žila
8m171.4	Nasadenie stereotaktického rámu	8r610.20	Rádiofrekvenčná katét.ablácia:AV uzol,selektív.
8m171.x	Konštrukcia a nastavenie fixačných a lieč. pomôcok:ostatné	8r610.21	Rádiofrekvenčná katét.ablácia:AV uzol,neselektív.
8m172.0	1-rázové liečebné pomôcky	8r610.22	RF katétr.ablácia:A-V junkcie neselektívna
8m172.10	1 razové lieč.pomô:kontr.markery pre verifik.ciel.obj.do 3ks	8r610.3	RF katét.ablácia:kompl.foriem komor.arytmii v prav.kom.
8m172.11	1 razové lieč.pomô:kontr.markery pre verifik.ciel.obj.nad 3ks	8r610.40	RF katét.ablácia: fibrilácie preds.v ľavej pred.a v pľúc.žilách
8m172.20	Jednorazové liečebné pomôcky:plastikové katétre do 10ks	8r610.41	RF katét.ablácia:fibrilácie pred.v ľavej pred. komplexná
8m172.21	Jednorazové liečebné pomôcky:plastikové katétre nad 10ks	8r610.42	RF katét.ablácia:nerv. ganglií v ľavej predsieni
8m172.3	Jednor.lieč.pom:plas.ihly pre Fletcher aplik.pre uterovag.apl	8r610.50	RF katét.ablácia:kompl.foriem kom.aryt.v LK norm.srdce
8m180.0	Simulácia ožar.pre exter.rádioterapiu pomocou RTG simulátora	8r610.51	RF katét.ablácia:kompl.foriem kom.aryt.v dysfunk.ľav.kom.
8m180.1	Simulácia ožar.pre exter.rádioterapiu pomocou CT simulátora	8r610.5x	Rádiofrekvenčná katét.ablácia:ľavá komora-iná
8m180.x	Simulácia ožarovania pre externú rádioterapiu: iná	8r610.6	RF katét.ablácia akcesórnej dráhy na mitrálnom ústí
8m181.0	Simulácia ožarovania pre brachyterapiu pom.RTG simulátora	8r610.7	RF katét.ablácia akcesórnej dráhy na trikuspidálnom ústí
8m181.1	Simulácia ožarovania pre brachyterapiu pomocou CT simulátora	8r610.8	RF katét.ablácia atrioventr.nodálnej reentry tachykardie selek.
8m181.x	Simulácia ožarovania pre brachyterapiu:ostatné	8r620.01	Kryoabl.katét.ablácia:komplex.for.preds.arytmii v pra.pred.
8m183.1	Plánovanie ožarovania pre 3D-konformnú rádioterapiu(3D-CRT)	8r620.02	Kryoabl.katét.ablácia:fibril.predsieni v LP a v pľúc.žilách
8m183.2	Plánovanie ožarovania pre intenzitou modulovanú rádioterapiu	8r620.1	Kryoabl.katét.ablácia: koronárny sinus a dolná dutá žila
8m183.3	Plánovanie ožarovanie s fúziou CT,MR resp.PET zobrazenia	8r620.20	Kryoabl.katét.ablácia: atrioventr.nodál.reentry tachy.selek.
8m183.4	Plánovanie ožarovania pre 2D brachyterapiu(RTG snímky)	8r620.21	Kryoabl.katét.ablácia:A-V junkcie neselektívna
8m183.5	Plánovanie ožarovania pre 3D brachyterapiu(CT,MR,USG)	8r620.31	Kryoabl.katét.ablácia:komplex.foriem.komor.arytmii v PK
8m183.7	Rádiobiologický výpočet	8r620.32	Kryoabl.katét.ablácia komplex.foriem.komor.arytmii v LK
8m183.x	Plánovanie ožarovania,ostatné	8r620.40	Kryoabl.katét.ablácia akcesórnej dráhy na mitrálnom ústí
8m400.0	Lieč.rádioak.jódom do 1,0 Gbq 131I:bez pod.rekomb.thyreotrop	8r620.41	Kryoabl.katét.ablácia akcesór.dráhy na trikuspidál.ústí
8m400.1	Lieč.rádioak.jódom do 1,0 Gbq 131I:s pod.rekomb.thyreotrop	8r620.6	Perkután.katétr.alkohol.ablácia medzikomorového septa
8m401.0	Lieč.rád.jód.od1,0 GBq do5 GBq 131I:b.pod.rekombi.thyreotrop.	8r925	Perkutánna fenestrácia aortálnej disekcie
8m401.1	Lieč.rád.jód.od1,0 GBq do5 GBq 131I:s pod.rekombi.thyreotrop.	8u901.1	Zavedenie epidurálneho snímača intrakraniálneho tlaku
8m402.0	Lieč.rádioak.jód.nad 5 GBq 131I:bez pod.rekombin.thyreotrop	8u901.2	Zavedenie parenchýmového snímača intrakraniál. tlaku
8m402.1	Lieč.rádioak.jódom nad 5 GBq 131I:s pod.rekombin.thyreotrop.	8u901.3	Zavedenie komorového snímača intrakraniál.tlaku

# Funkcia

Bez úmrtia alebo preloženia







## **Bez úmrtia alebo preloženia**

Bez úmrtia alebo preloženia

### **Bez úmrtia alebo bez preloženia**

Dôvod prepustenia iné ako (Preloženie do inej nemocnice (4) alebo Zomrel (pitvaný) (6) alebo Zomrel (nepitvaný) (7) alebo Preloženie na iné oddelenie v rámci nemocnice s iným úhradovým mechanizmom (13))





# Funkcia

Exitus alebo preloženie







## **Exitus alebo preloženie**

Exitus alebo preloženie

### **Exitus alebo preloženie**

Dôvod prepustenia je (Preloženie do inej nemocnice (4) alebo Zomrel (pitvaný) (6) alebo Zomrel (nepitvaný) (7) alebo Preloženie na iné oddelenie v rámci nemocnice s iným úhradovým mechanizmom (13))

